

**Exploration, par simulation,  
des observations de grands champs  
d'amas de galaxies Sunyaev-Zel'dovich  
- Intérêt en cosmologie -**

**Jean-Baptiste Juin**  
Dapnia/SPP

**Sous la direction de U. Goerlach et D. Yvon**

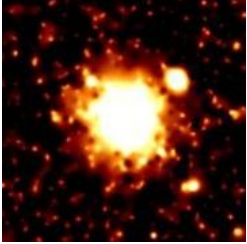

## I Contexte physique

**Cosmologie et amas de galaxies**

**Observations grand-champ d'amas SZ**

Exemple Olimpo

## II Effets de sélection des sondages SZ

**Outils d'étude des effets de sélection**

Simulation du ciel observé

Détection des amas de galaxies SZ

**Modéliser les effets de sélection**

Complétude, photométrie, contamination

## III Contraintes et systématiques

**Prospective cosmologique**

de physique interne des amas

**Effets de sélection et systématiques**

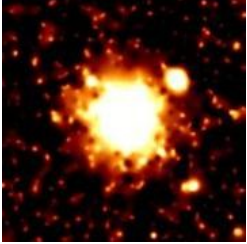

Cosmologie

Formation de structure

Observations grand champ d'amas Sunyeav Zel'Dovich

# Histoire thermique de l'univers

4

**Expansion**  
**Refroidissement**

Découplage  
 $T_{dec} \sim 3000 K$

Aujourd'hui  
 $2.725 K$

CMB

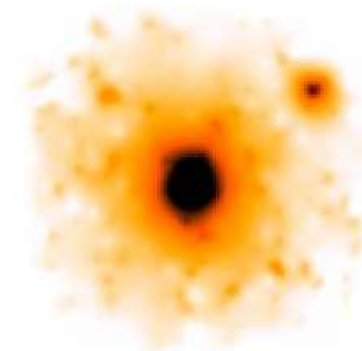
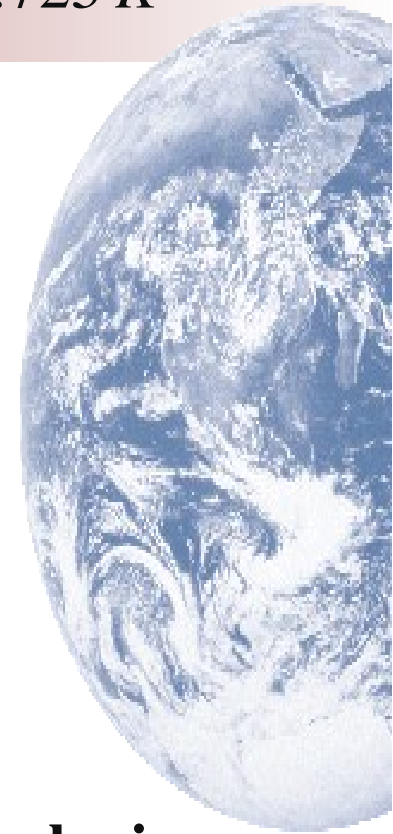

Amas de galaxies

Grandes  
structures

Plasma

Energie  
Matière

?

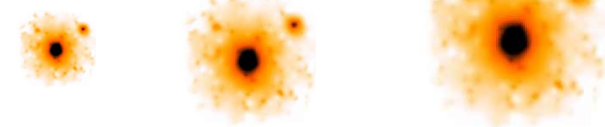
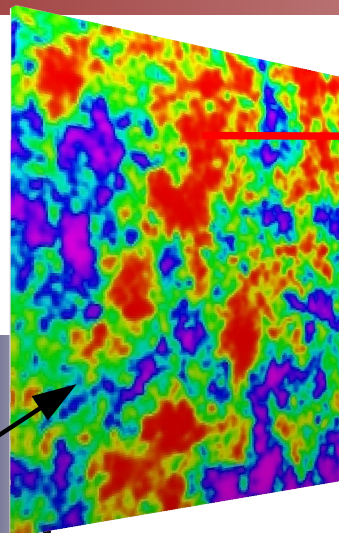

## Modèle cosmologique de concordance

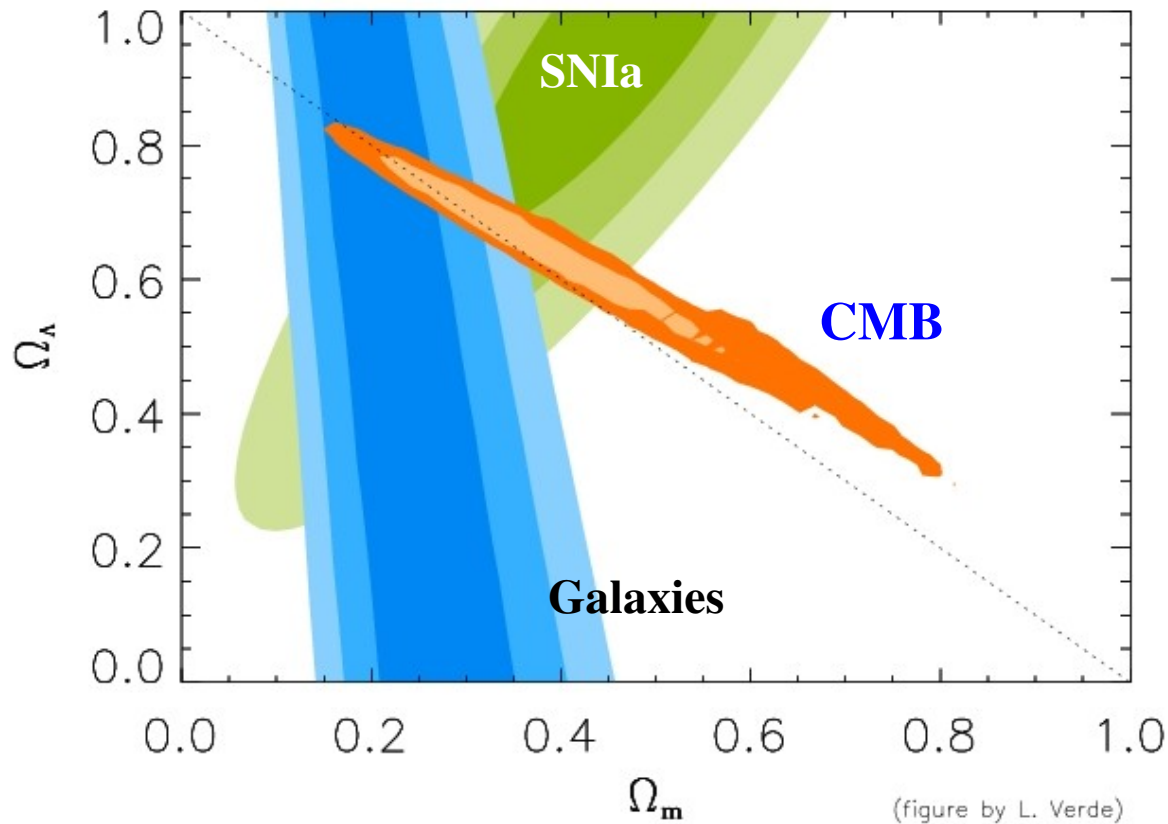

Energie noire **73%**

Matière noire **23%**

?

Matière Baryonique **4%**

**CMB:** WMAP + ACBAR + CBI

**SNIa:** Riess et al. (2004)

**Structures:** 2dF

Autre information sur l'univers à grande échelle:

## Les amas de galaxies

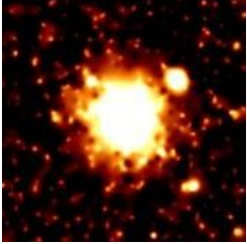

## Evolution d'une sphère de matière après le découplage

Au découplage

Fluctuations de densité

Effondrement des surdensités

Expansion cosmologique

$$\Omega_m = 0.3$$

$$\sigma_8 = 0.85$$

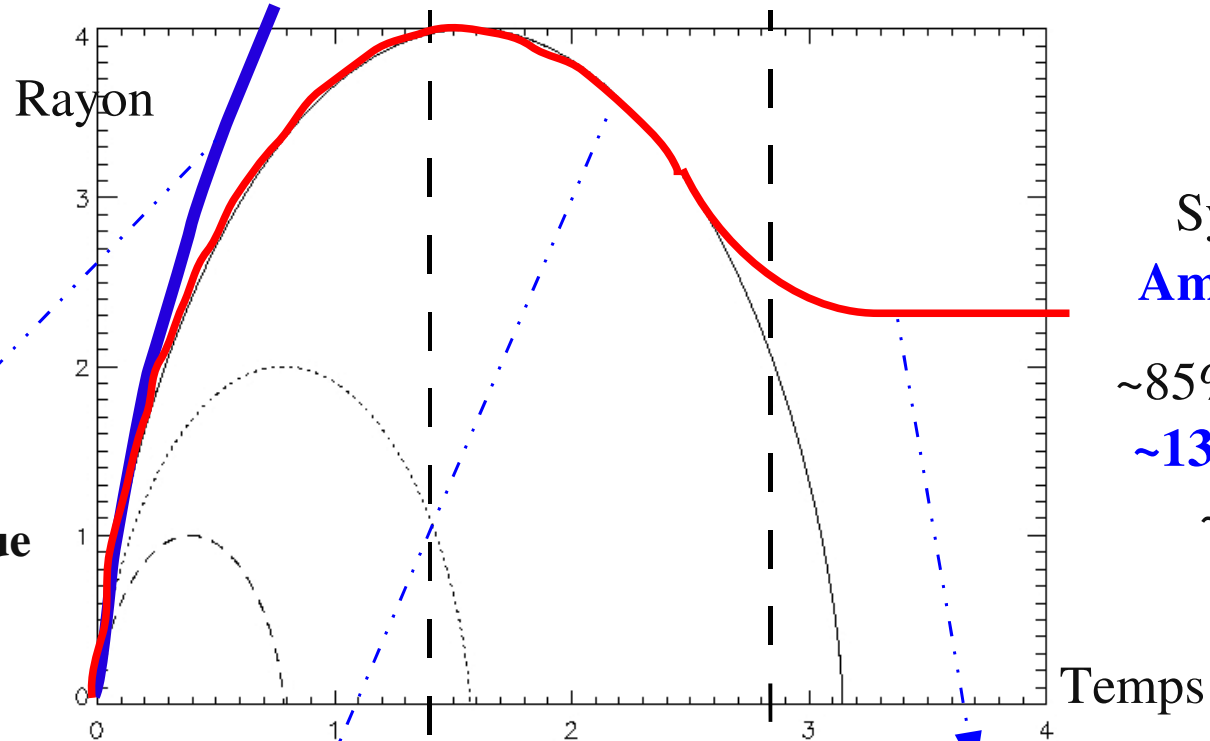

Systèmes liés:

**Amas de galaxies**

~85% Matière noire

~13% **Gaz chaud**

~2% Etoiles

Equilibre thermodynamique

Effondrement gravitationnel

**Fonction de masse**

Press&Schechter  
Sheth&Tormen  
Jenkins&al.

$$\frac{dN}{dz dM d\Omega}$$

**Mécanisme de chauffage du gaz**

$$\frac{T}{T_*} = \left( \frac{M}{10^{15} h^{-1} M_{sun}} \right)^{2/3} (\Delta_c E^2)^{1/3} \left( 1 - \frac{2\Omega_\Lambda}{\Delta_c} \right)$$

$$T_* \sim 1.9 \text{ keV}$$

# L'effet Sunyaev Zel'Dovich thermique

7

## Diffusion Compton

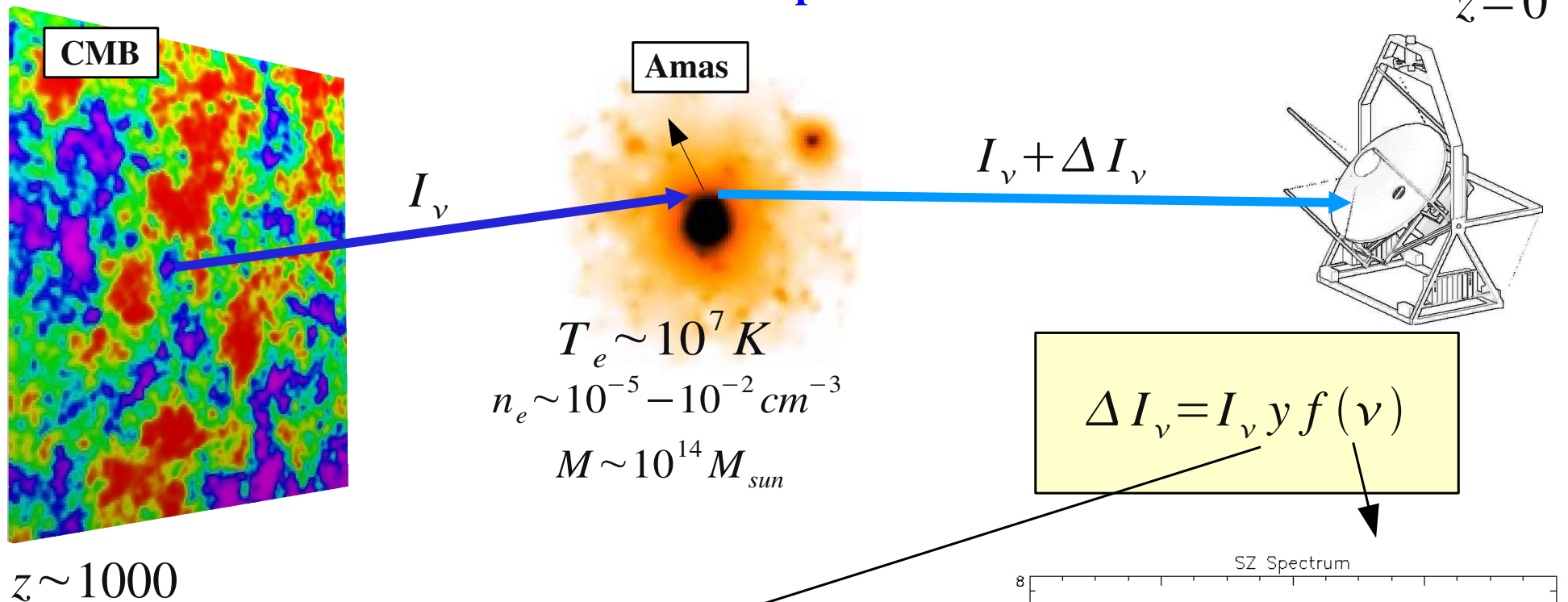

## Energie thermique

$$y \propto \int_{los} T_e n_e dl \sim 10^{-4}$$

$$Y \propto \langle T_e M \rangle$$

$$Y \propto T_* M^{5/3}$$

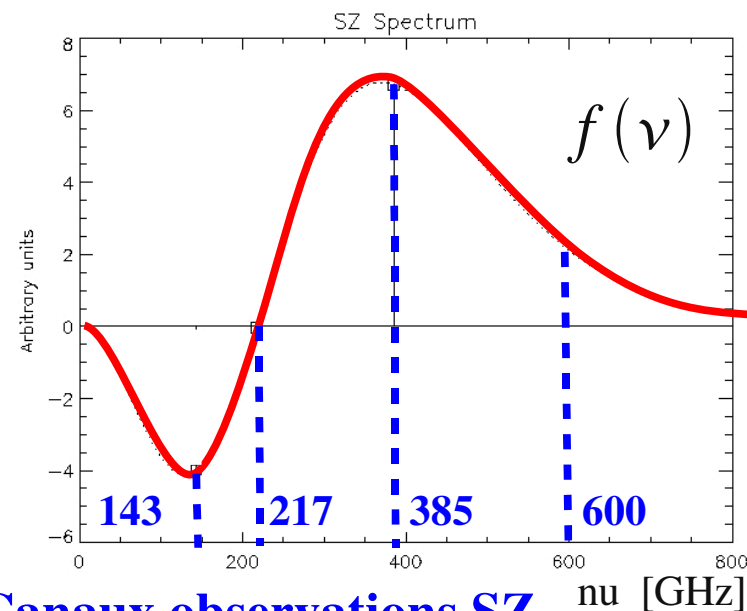

Canaux observations SZ

## Observer Fond Diffus Cosmologique à haute résolution

### Objectifs Scientifiques

Anisotropies du CMB: Spectres Cl – Cosmologie primordiale

Amas de galaxie SZ

Grandes structures - Cosmologie

Structure interne d'amas résolus

Galaxies IR

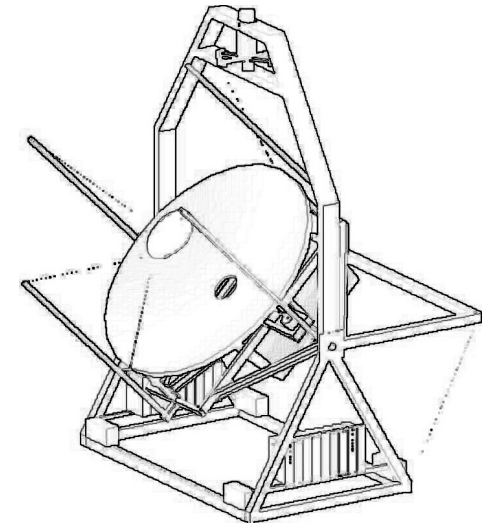

### Suite de BOOMerang/Archeops

Ballon stratosphérique

### Collaboration

Université « la sapienza », Rome, Italie

Cardiff, Angleterre

Dapnia/SPP + CSNSM, France



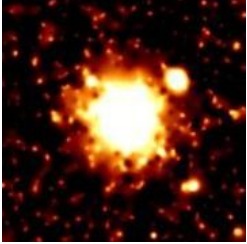

# Observations grands-champs d'amas SZ 9

|                                 | 2006                |          | 2007                         |
|---------------------------------|---------------------|----------|------------------------------|
| Expérience                      | Olimpo              | APEX     | Planck                       |
| Fréq [Ghz]                      | 143; 217; 385; 600  | 143; 217 | 100; 143; 217; 353; 545; 857 |
| FWHM [arcmin]                   | 3; 2; 2; 2          | 0.7; 0.7 | ?; 7.1; 5; 5; 5; ?           |
| Bruit [ $\mu\text{K s}^{1/2}$ ] | 150; 200; 500; 5000 | 280; 280 | ?; 70; 100; 300; 2200; ?     |
| Nbolo                           | 19; 35; 35; 35      | 162; 162 | ?; 12; 12; 12; 12; ?         |
| Surface [ $\text{deg}^2$ ]      | 300                 | 170      | 43000                        |
| Durée                           | 10 jours            | 2 ans    | 1an                          |

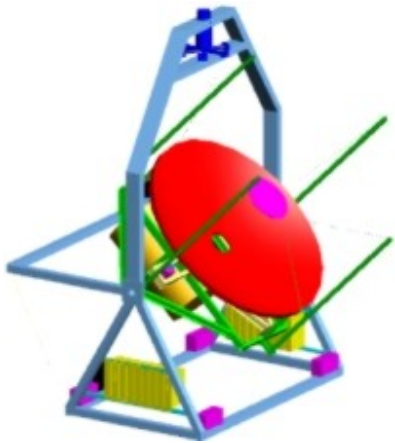

**Les données arrivent bientôt !**

# Exemple de ciel millimétrique observé 10

- simulation Olimpo -

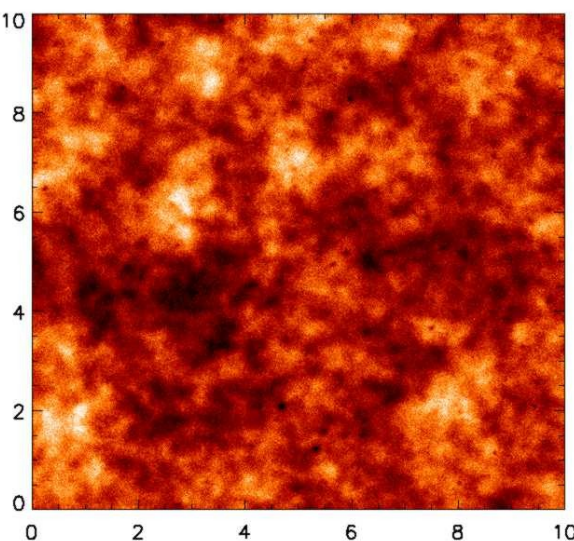
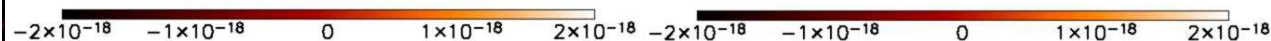

143 GHz

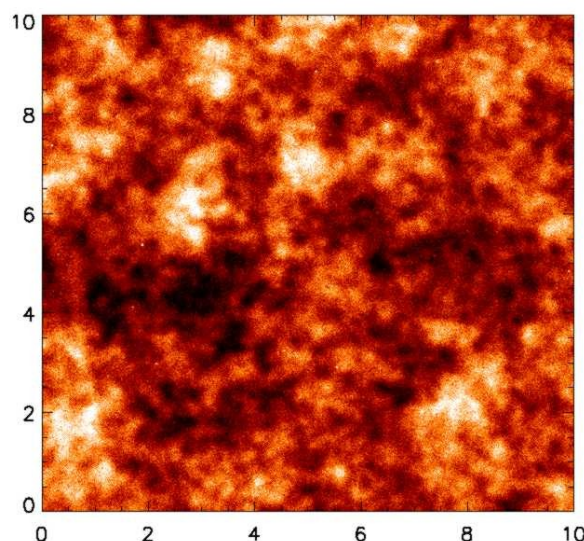

217 GHz

← Anisotropies CMB dominant

Avant-plan



**SZ effet faible  
à toutes les fréquences**

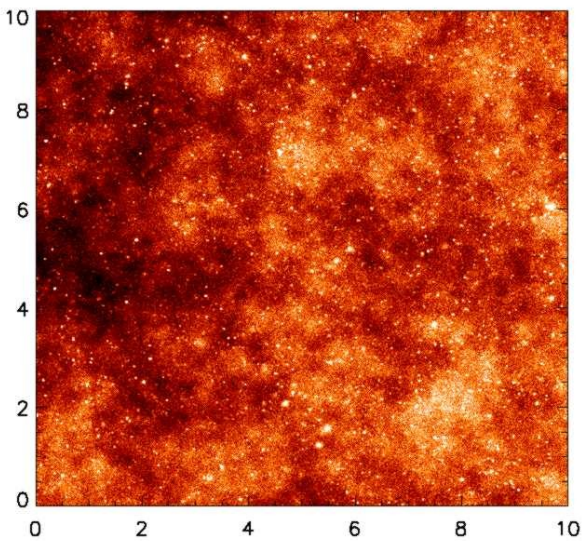

385 GHz

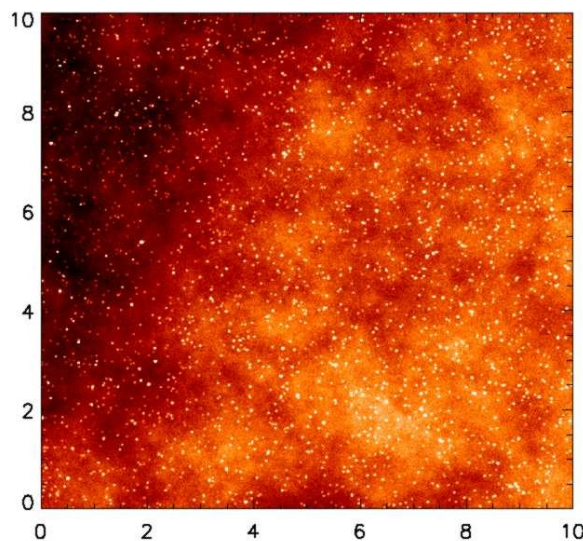

600 GHz

Cosmologie

Catalogue d'amas de galaxies « vrai »

+

Contaminants  
Astrophysiques



Instrument

+

Algorithmes  
de détection



Catalogue de sources détectées

« Déformation » du catalogue vrai

Effets de sélection **complexes**

Melin et al. (2005)

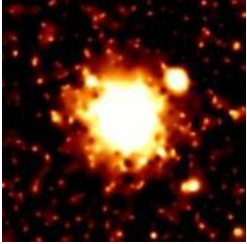

# Deux nécessités pour analyser les données 12

1

**Algorithmes spécifiques d'extraction d'amas SZ**

Pires, Juin et al. (2005)

2

**Comprendre les effets de sélection**

Juin, Yvon, Réfrégier  
(bientôt)

→ Impact sur l'estimation des paramètres  
cosmologiques ?

**Chaîne cohérente d'étude**

**Observations** → **Estimation des paramètres**

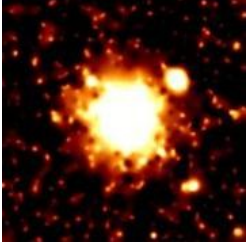

Outils

Simulation de ciel millimétrique observé

Détection des amas SZ

Modèle des effets de sélection

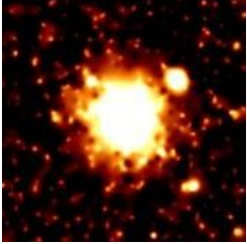

ICOSMO A. Réfrégier, Dapnia/SAp

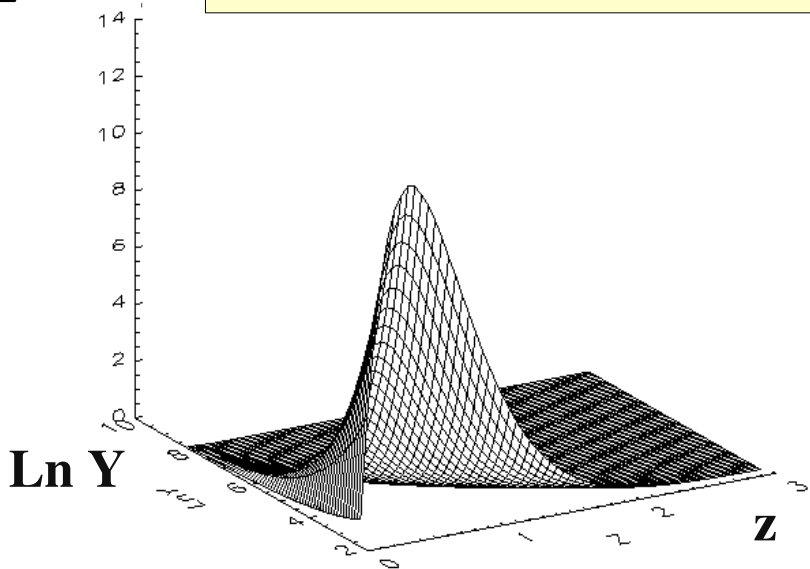
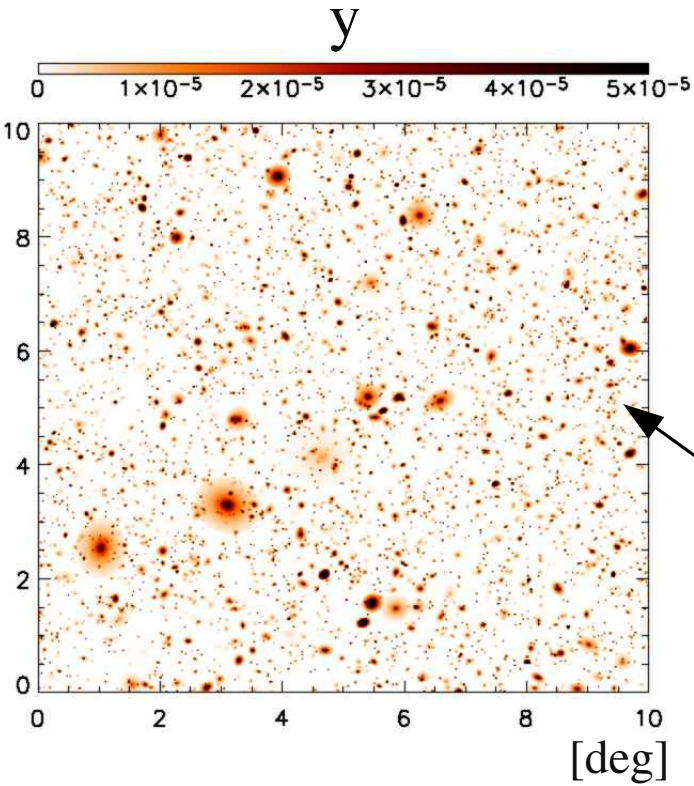
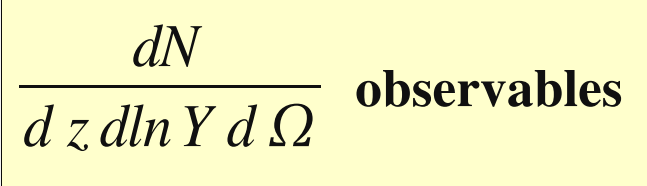

Profil de densité de gaz  
Profil de King  
**Elliptiques**  
Cooray (2001)  
Positions aléatoires

Tirage aléatoire: N puis Y et z



# Simulation des contaminants astrophysiques 15

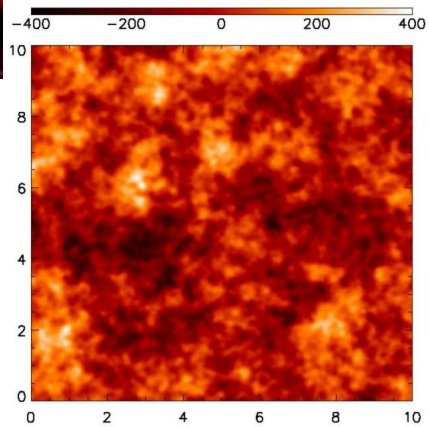

## Anisotropies du CMB

CMBeasy

Doran (2003)

Spectre de  
puissance spatial

Dipôle soustrait,  
Petites cartes White et al. (1997)

Monopôle:  
Corps noir  
 $Planck(\nu, T_{CMB})$

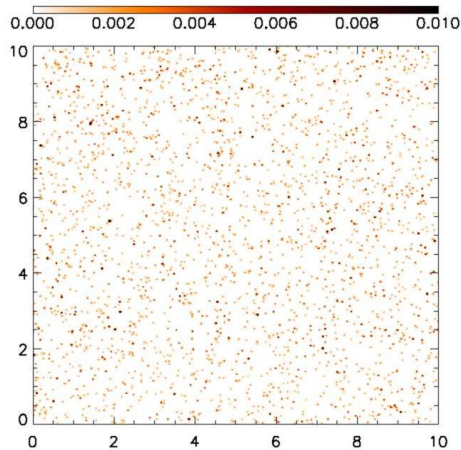

## Galaxies IR

SCUBA :  $dN(>S) / dS$  Borys et al. (1999)

**Corrélation possible avec les amas**

Mais: placement aléatoire

Corps gris  
 $\nu^\alpha Planck(\nu, 30 K)$

**alpha = 1.5 - 2**

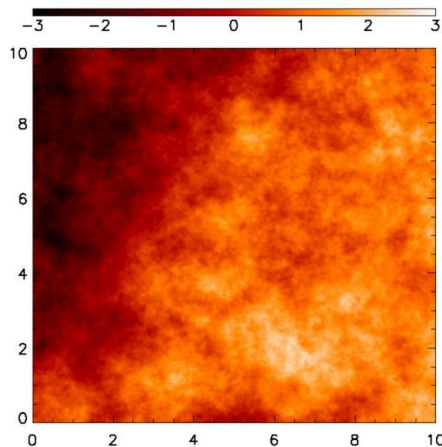

## Poussière galactique

Emission

thermique Bouchet et al. (1995)

Génération aléatoire

Corps gris  
 $\nu^\alpha Planck(\nu, 20 K)$

alpha = 2

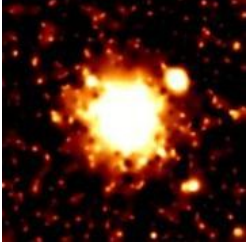

## Mélange des sources astrophysiques à la fréquence $\nu$

$$Ciel_{phys}(\nu) = a_{SZ}(\nu) S_{SZ} + a_{CMB}(\nu) S_{CMB} + a_{pouss.}(\nu) S_{pouss.} + \sum^{galax. IR} b(i, \nu) S(i)$$

---

$$Ciel_{obs.}(\nu) = Ciel_{phys.}(\nu) + \text{Instrument / fréquence d'observation}$$

**Lobe d'antenne symétrique**

Bruit non-corrélé

Nombre de détecteurs

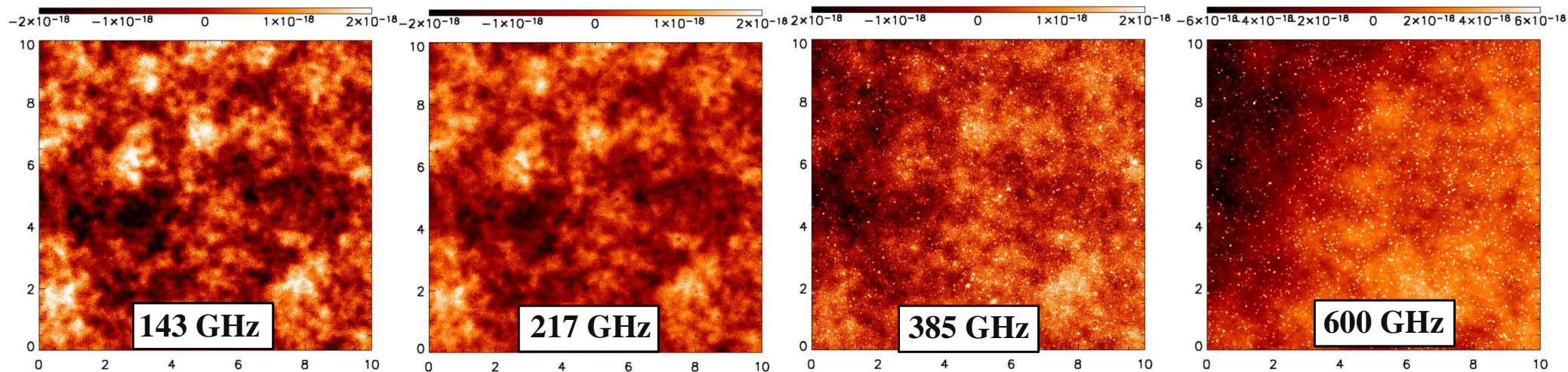



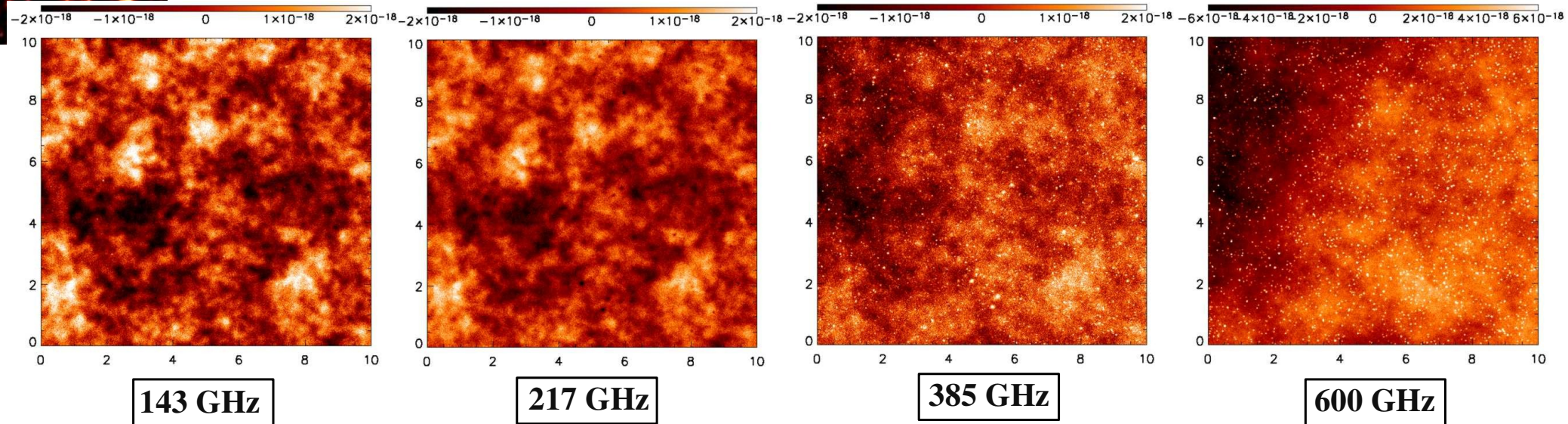

**Catalogue d'amas détectés**

## Critères de qualité

- Maximum d'amas: efficacité de détection
- Attention fausses détections (**Galaxies IR !**)
- Photométrie: Reconstruire Y

- 1 Séparation de la composante SZ
- 2 Débruiter la carte
- 3 Construction du catalogue

**Minimum d'a priori**

# 1 - Séparation de la composante SZ

18

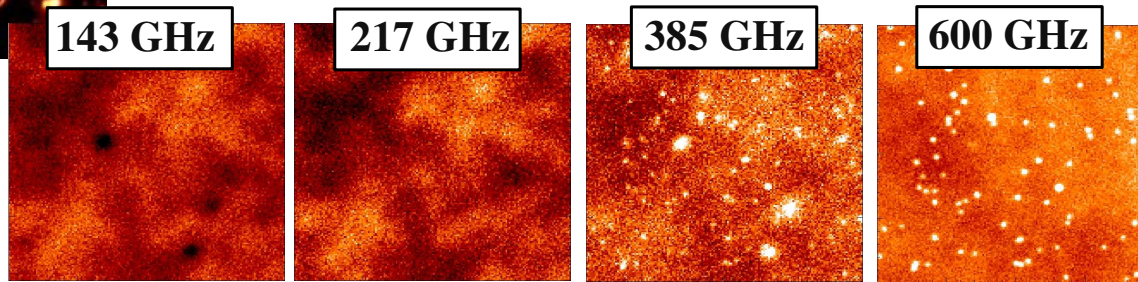

Séparation en composantes indépendantes (FastICA, JADE, etc)

$\tilde{S}_{SZ}$

Hypothèse:

**Il existe 4 sources physiques indépendantes**

$$Ciel_{observé}(\nu) = a_1(\nu)S_1 + a_2(\nu)S_2 + a_3(\nu)S_3 + a_4(\nu)S_4$$

**Cohérence spatiale des sources entre canaux**

Estimation des spectres d'émission

$$\tilde{a}_i(\nu) \longrightarrow \tilde{S}_i$$

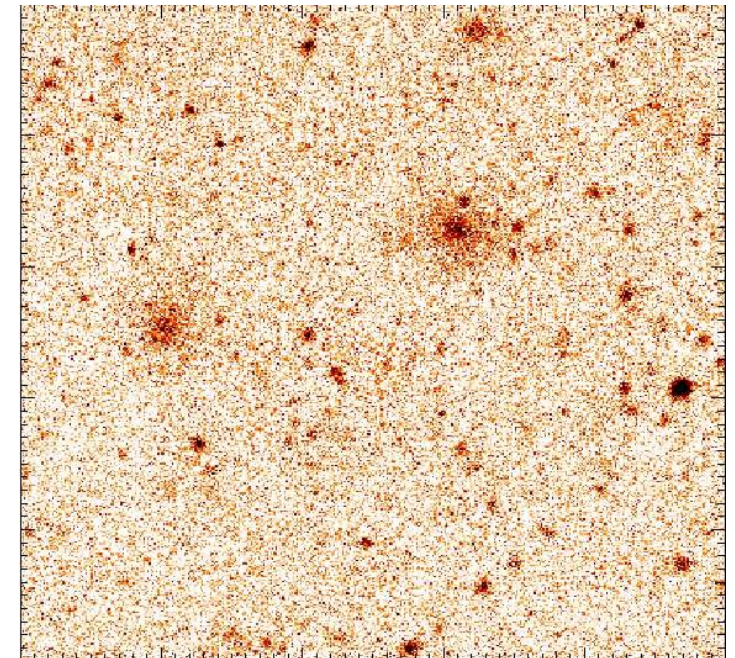

**On isole le signal SZ**

**Il reste du bruit**

**JADE** Cardoso (1999)

+ décomposition en ondelettes  
multi-échelles du signal

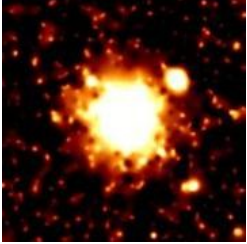

## 2 - Débruiter la carte

19

**Filtrage non-linéaire moderne: « ME-FDR »** Starck (2005)

1. Décomposition en ondelettes multi-échelles du signal
2. Isoler les pixels contenant le signal brillant
3. Filtrer en dehors de ce signal

Décomposition par échelle

Carte bruitée

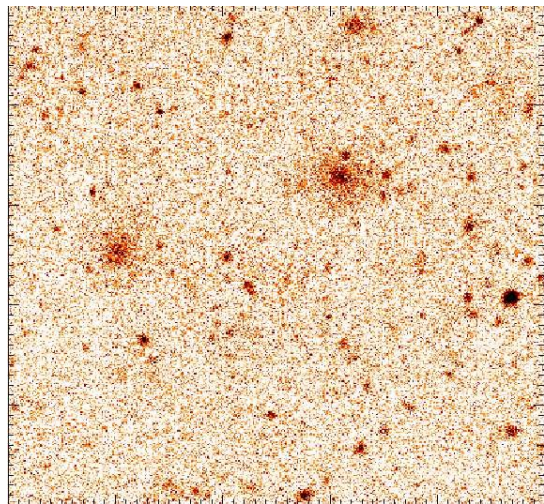

5 deg

~0.1 deg

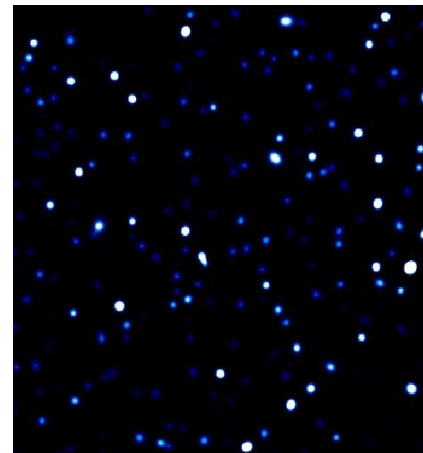

~1 deg

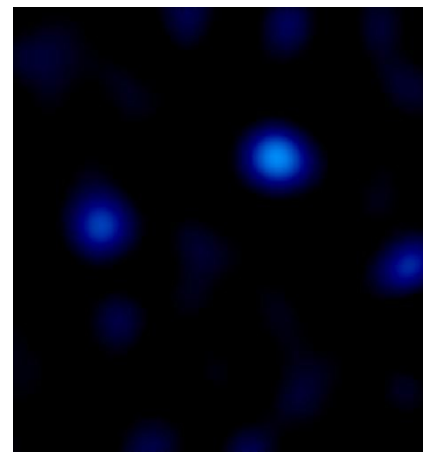

Carte filtrée

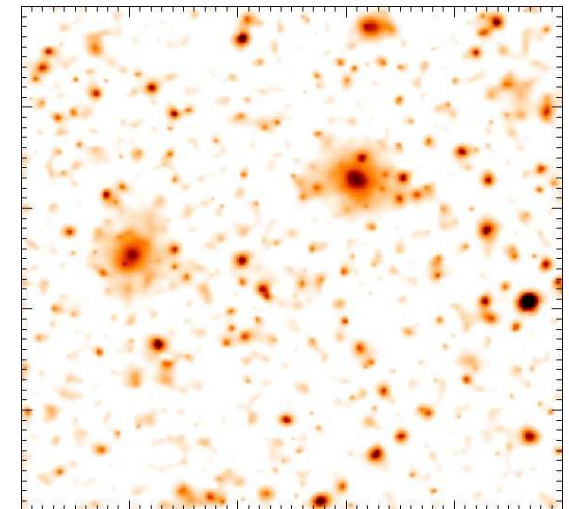

Carte filtrée

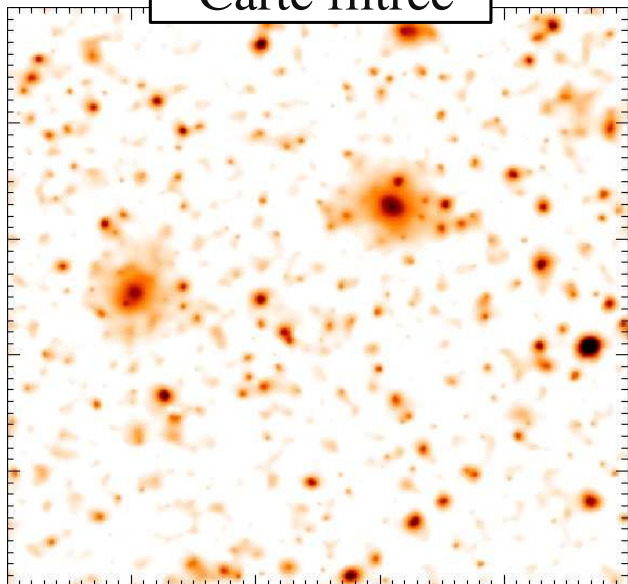

## Catalogue de sources détectées

- Position  $x,y$
- Flux:  $Y$

**SExtractor** + Choix d'un seuil de détection

Bertin & Arnouts (1996)

- **Superposition des sources**
- **Photométrie intégrale:  $Y$**

## Amas ou contamination

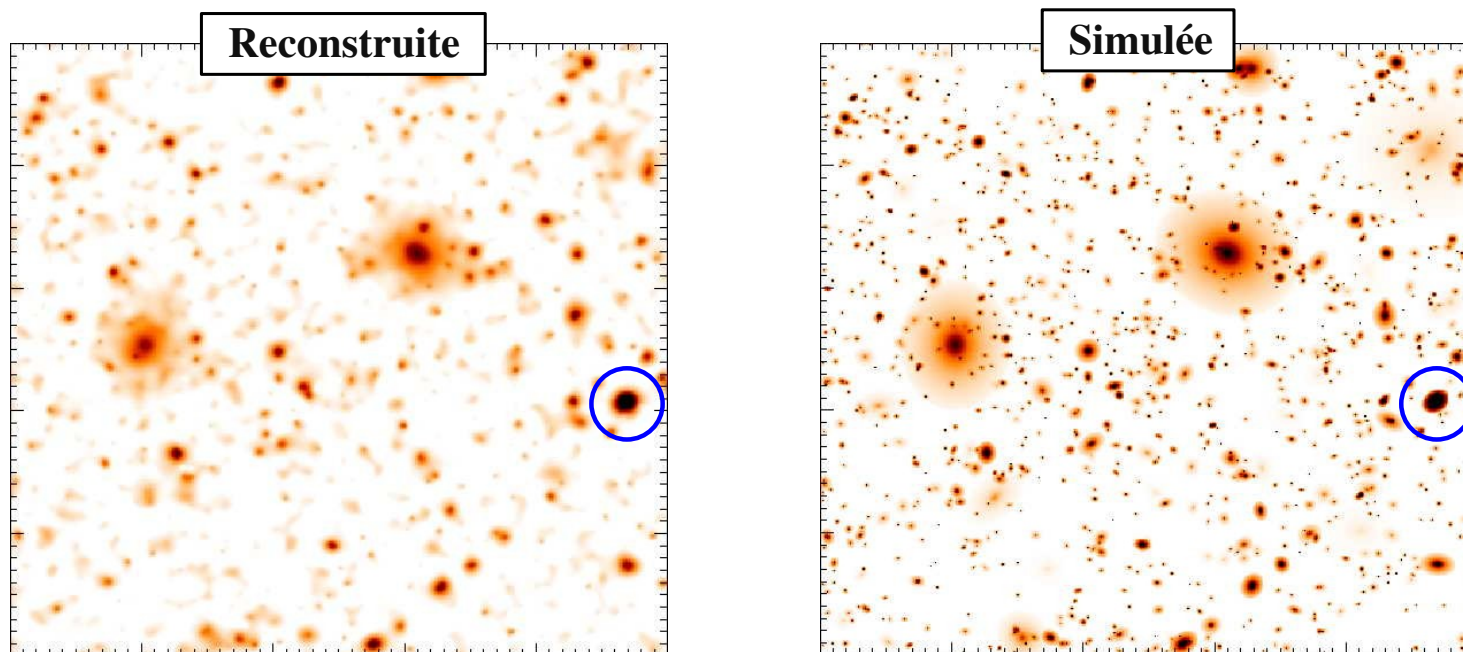

## Association des sources détectées / simulées

Critères de distance et de photométrie

Si association: **la source est un amas**  
Sinon: **la source est une**  
**contamination**

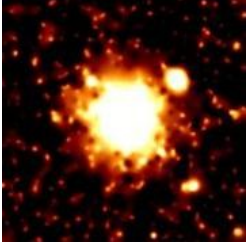

Complétude (> seuil de détection)

=

$\frac{\text{Nombre amas détectés (>seuil)}}{\text{Nombre amas simulés total}}$

$Y > 3.5 \times 10^{-5} \text{ arcmin}^2$

Pureté (> seuil de détection)

=

$\frac{\text{Nombre amas détectés (>seuil)}}{\text{Nombre sources détectés (>seuil)}}$

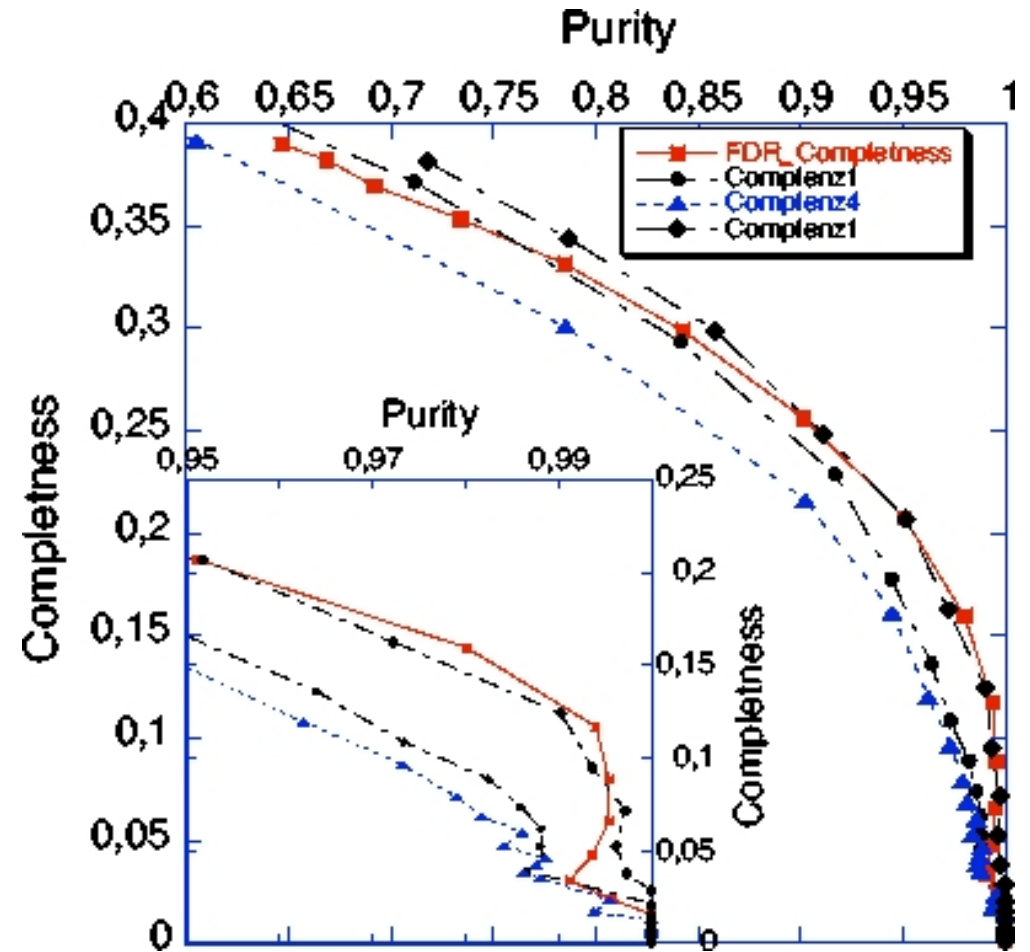

Pires, Juin et al. (2005)

Pierpaoli (2005)

- **Performante + sans *a priori* !**
- **Bonne pureté: rejette efficacement les galaxies IR**

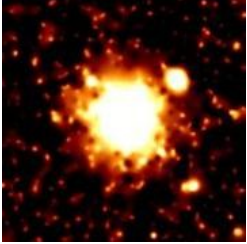

## **Simulation de ciel millimétrique observé**

Phénomènes astrophysiques dominants  
Premier ordre des effets instrumentaux

## **Algorithmes de détection d'amas SZ**

Performants  
Rejette les galaxies IR

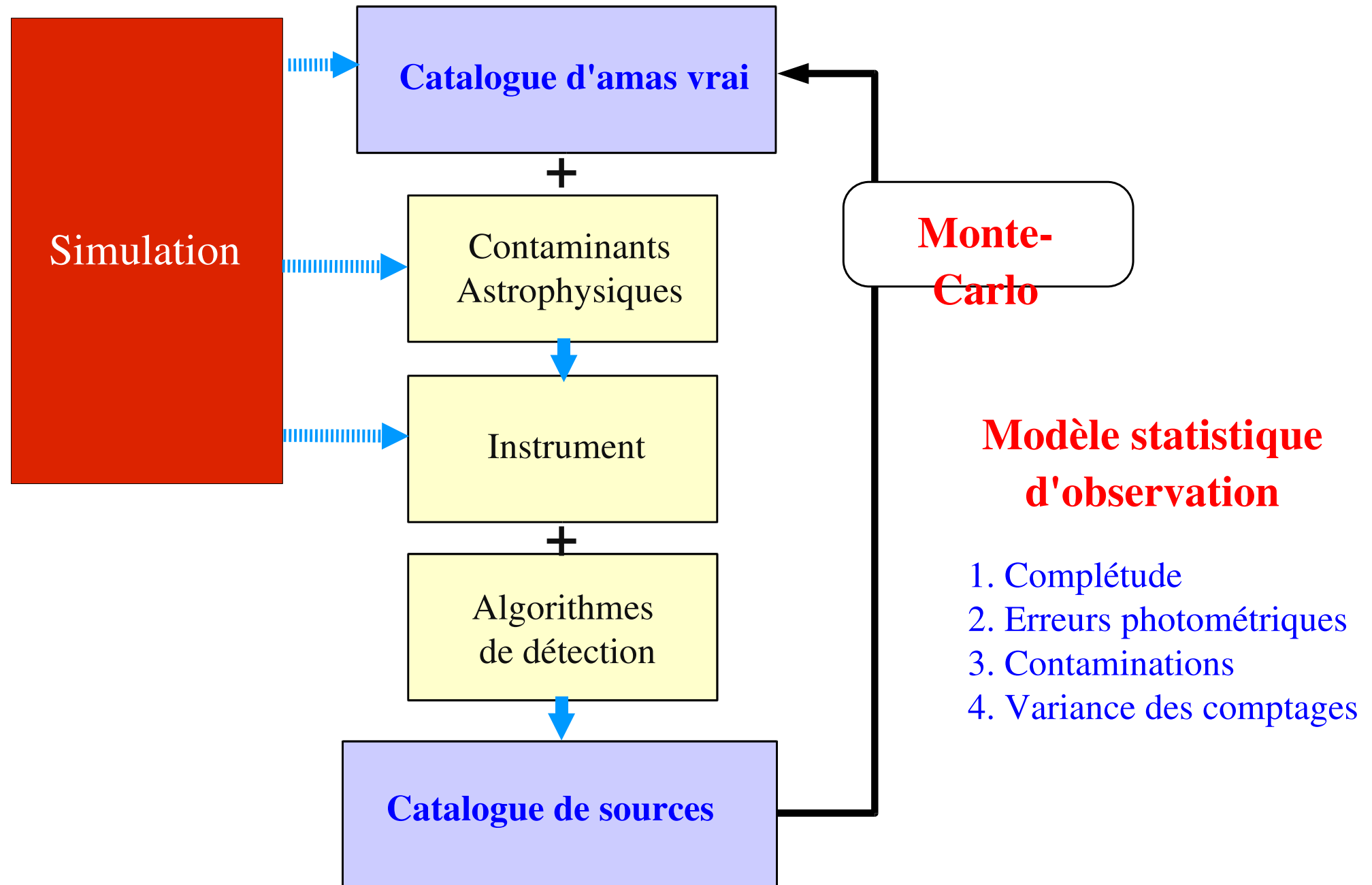
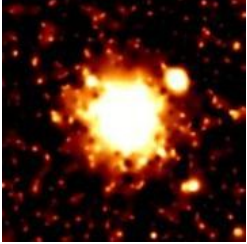



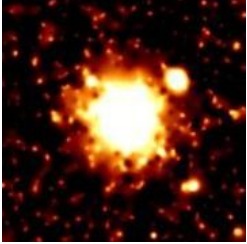

1

**Comprendre les effets de sélection**

2

Calculer pour **une cosmologie**  
et **une chaîne de détection d'amas**  
la **distribution des sources détectées attendue**  
**Essentiel pour estimer les paramètres cosmologiques**

Distribution « vraie »

Distribution observable

$$\frac{dN_{vraie}^{amas\ moyen}}{dz_{vraie} dY_{vraie}} \quad \dashrightarrow \quad \frac{dN_{observé}^{détection\ effectif}}{dz_{observé} dY_{observé}}$$

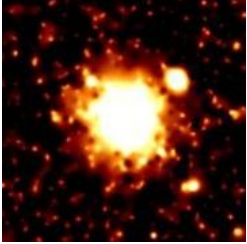

# 1. Calcul de la complétude

## Monte-Carlo

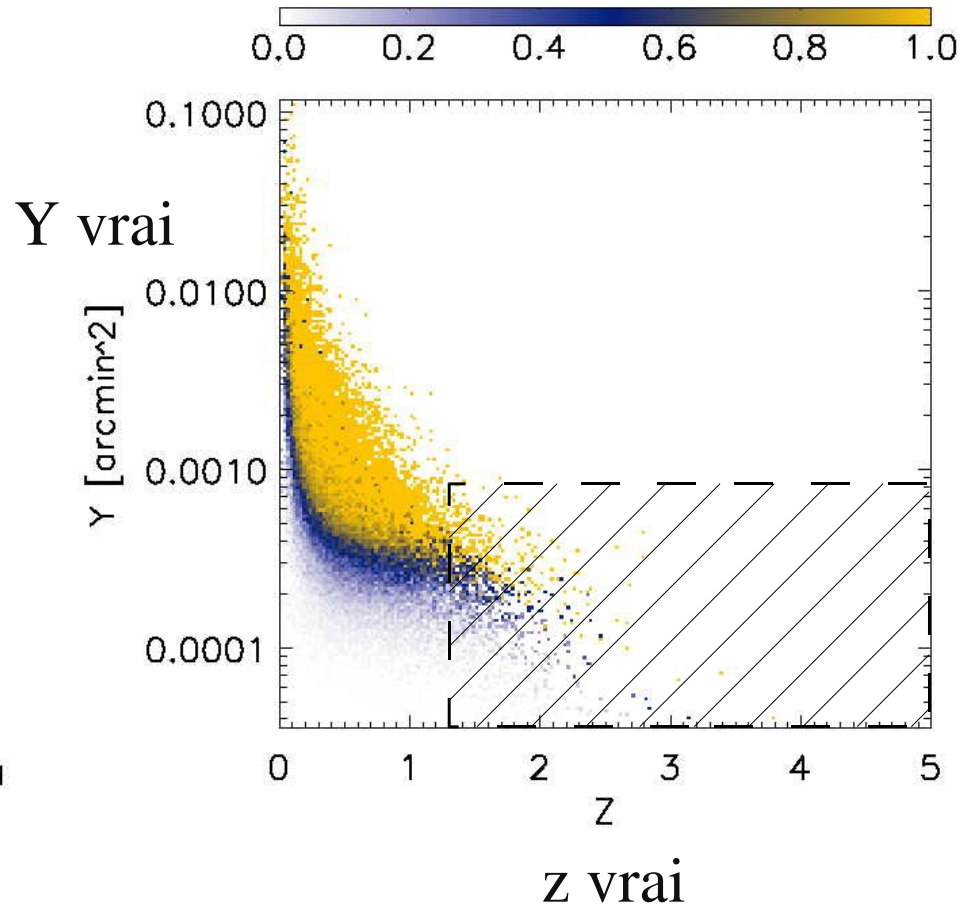
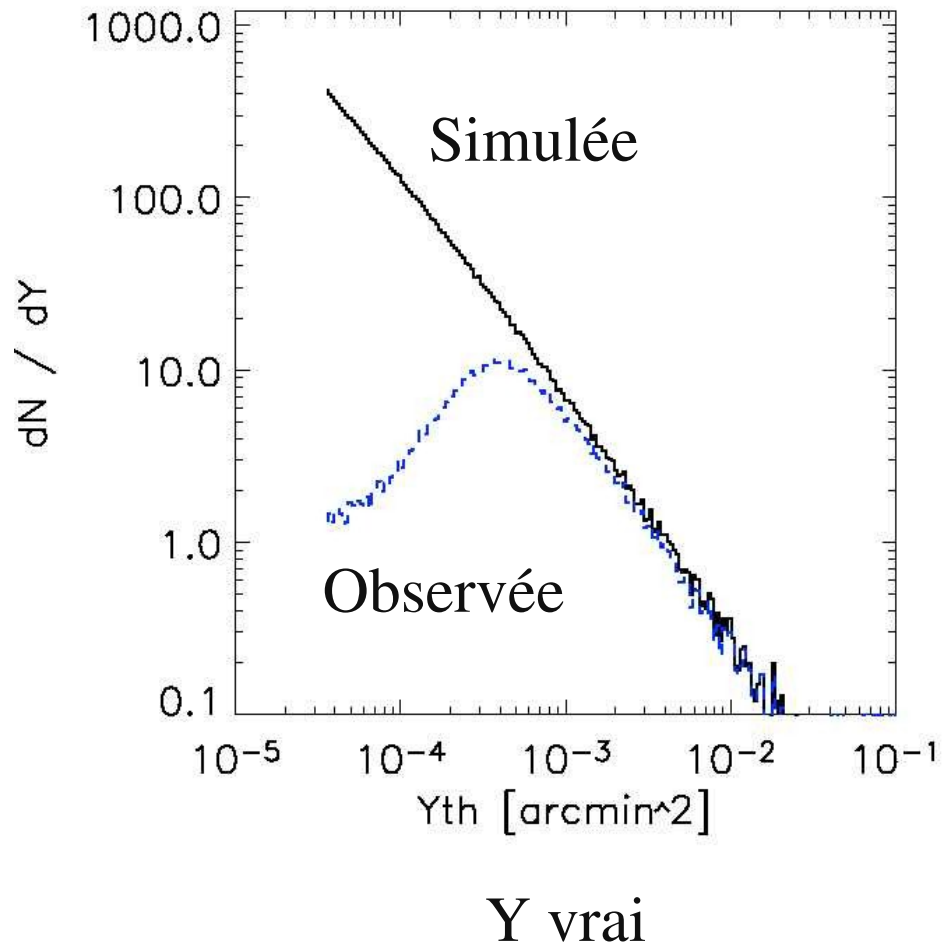

# 1. Modèle de complétude

27

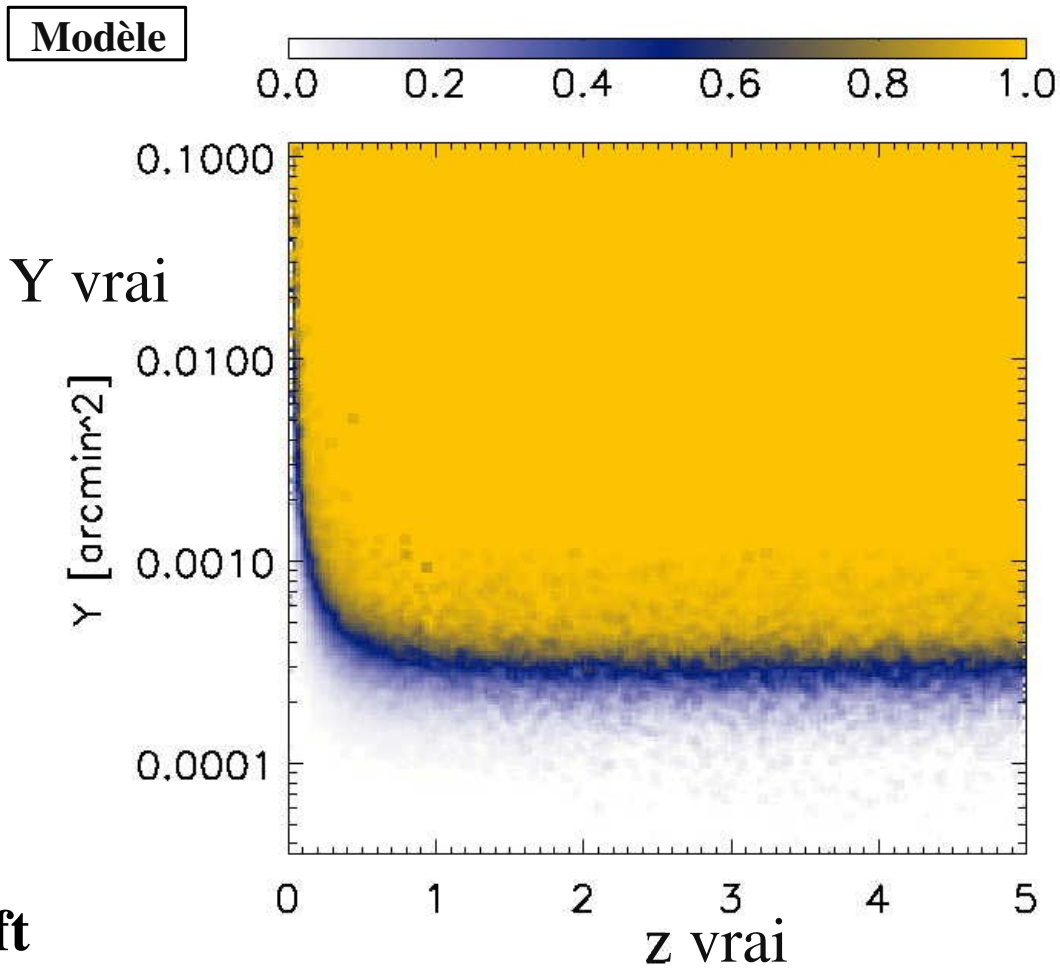
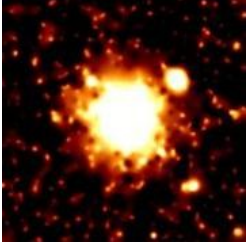

**Bas redshift**

Pas une coupure en flux

Où il y a des amas !

**Grand redshift**

Amas dans le lobe

~ Coupure en flux

$$N_{vrai}^{amas} \longrightarrow N_{observé}^{amas} (z_{vrai}, Y_{vrai})$$

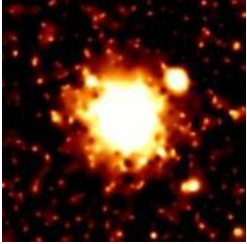

## 2. Erreurs photométriques Y

28

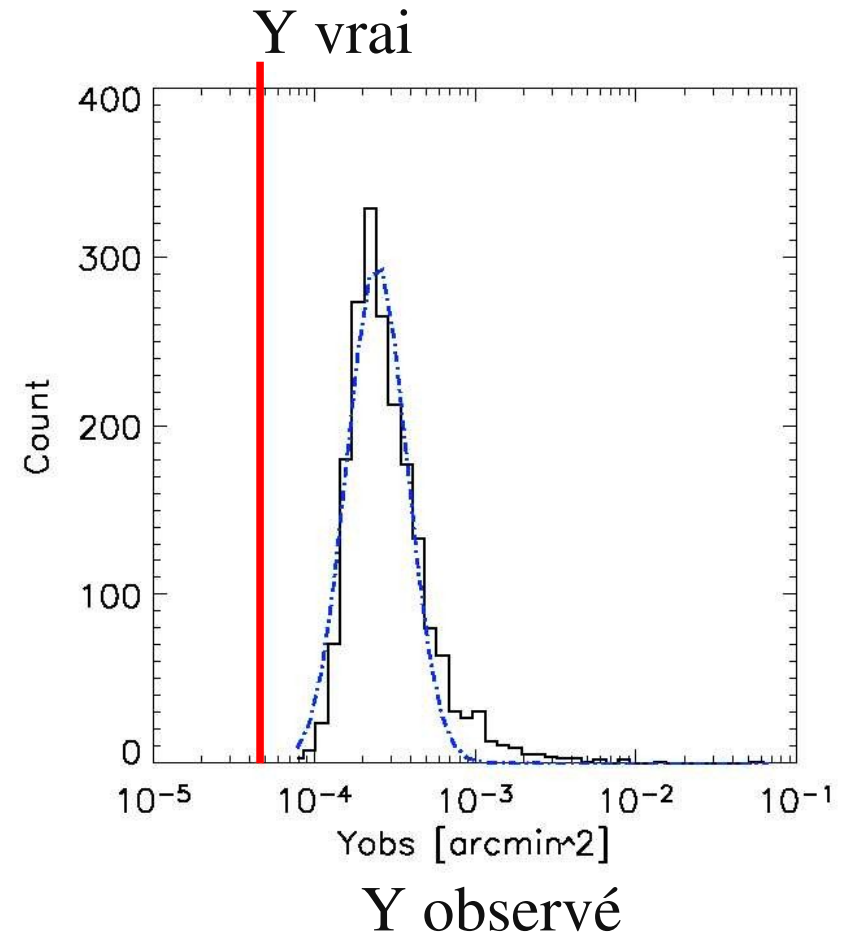
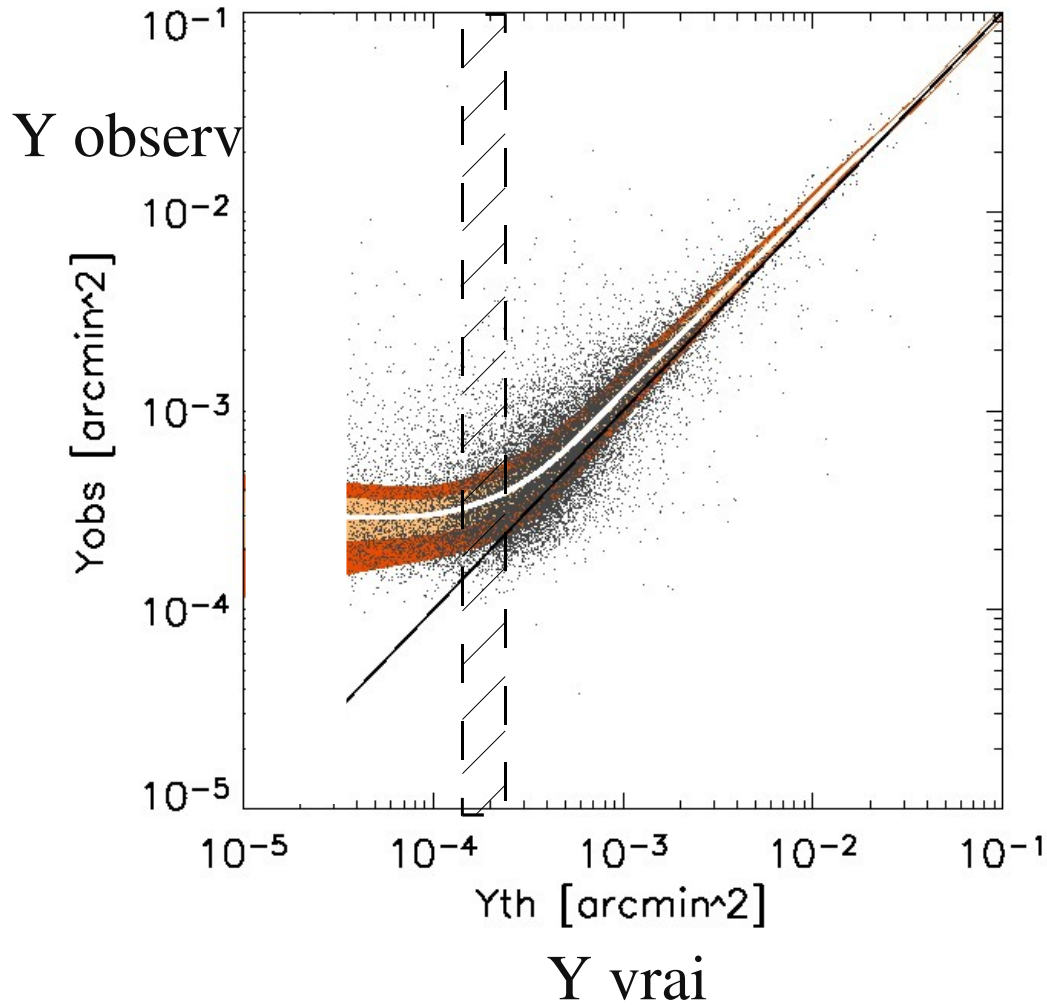

$$N_{\text{observé}}^{\text{amas}}(z_{\text{vrai}}, Y_{\text{vrai}}) \longrightarrow N_{\text{observé}}^{\text{amas}}(z_{\text{vrai}}, Y_{\text{observé}})$$

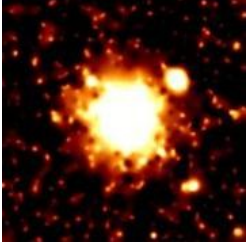

## 2. La mesure du *redshift* $z$

Catalogue de  $N$  sources  
 $(\theta, \phi)$



Observations complémentaires:  
*Followup* optique

### Sources pointées

Identification des sources: **Amas ou Contamination**

mesure de  $z_{observé}$       On en tient compte

### Modèle

Suivi photométrique  $\sigma = 0.1$

Pas de biais  $\bar{z}_{observé} = z_{vrai}$

### Sources non pointées

Source ?  **On en tient compte dans le modèle**

$$N_{observé}^{amas}(z_{vrai}, Y_{observé}) \quad \text{---} \quad N_{observé}^{amas}(z_{observé}, Y_{observé})$$

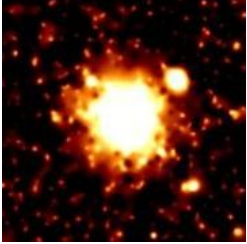

# 3. Les contaminations

Détections

Amas

Contaminations

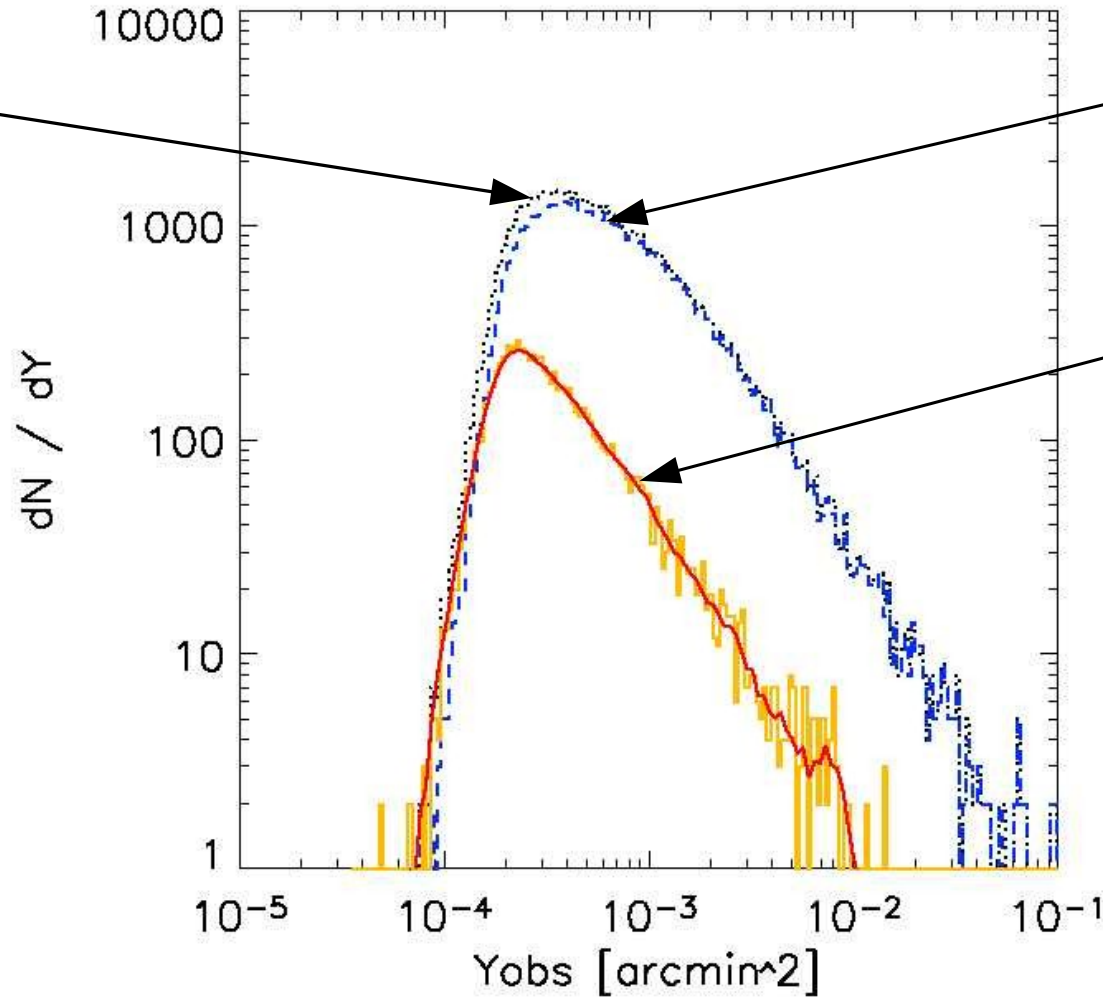

$$\frac{dN_{\text{contamination moyen}}}{dY_{\text{observé}}}$$

Distribution en flux des contaminations

$$N_{\text{observé}}^{\text{amas}} \longrightarrow N_{\text{observé}}^{\text{détection}}(z_{\text{observé}}, Y_{\text{observé}})$$

# 4. Variance des comptages

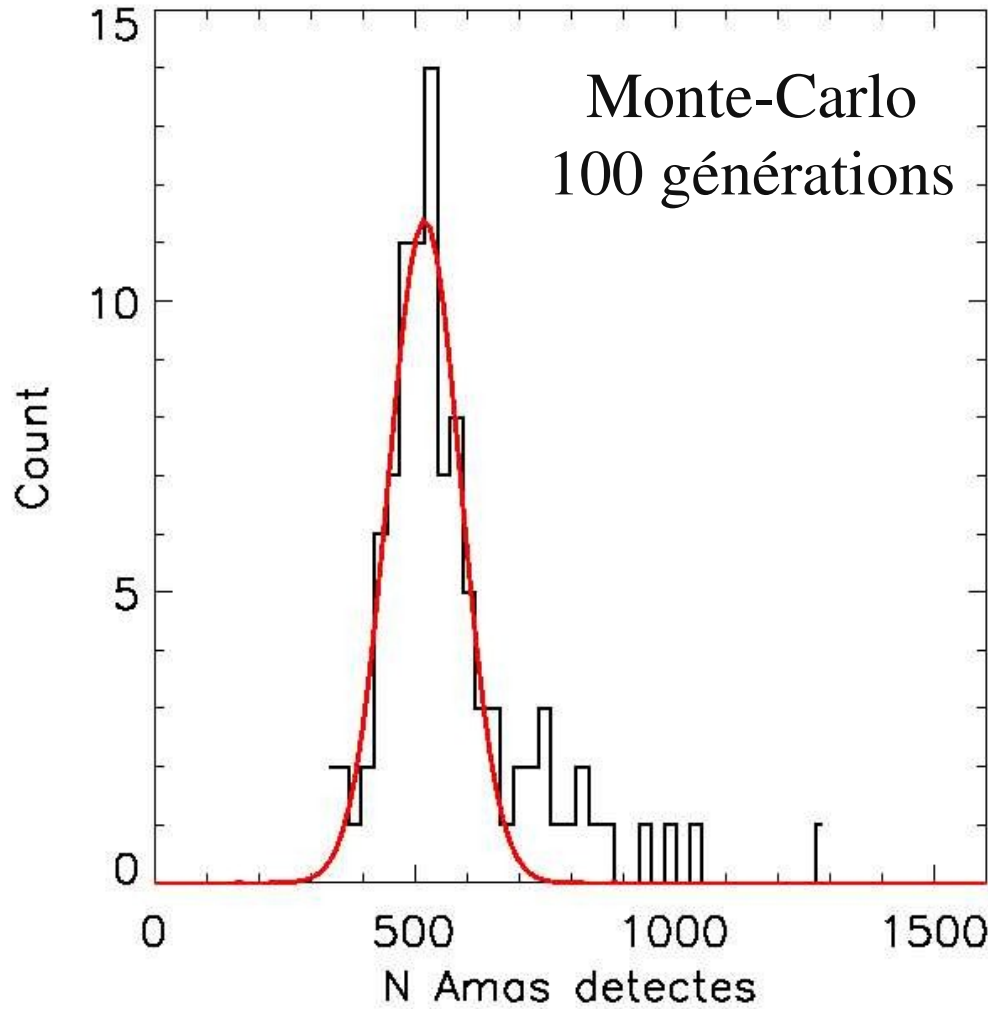
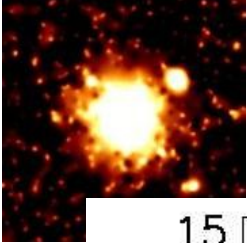

**Largeur >> largeur  
d'une distr. de poisson de  
même espérance**

**On DOIT en tenir compte  
pour estimer les  
paramètres cosmologiques**

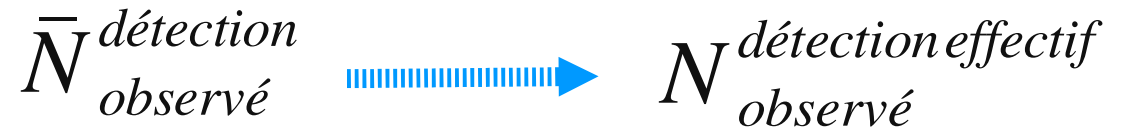

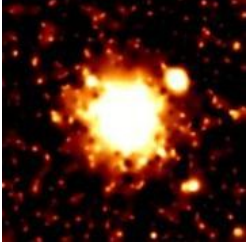

## Observation

### Catalogue de sources

Nombre de détections **observés**  
Mesures de **Y<sub>obs</sub>** et **Z<sub>obs</sub>**

Cosmologie

$$\frac{dN_{vraie}^{amas\ moyen}}{dz_{vraie} dY_{vraie}}$$



**Modèle stat. d'observation**



$$\frac{dN_{observé}^{detection\ effectif}}{dz_{observé} dY_{observé}}$$

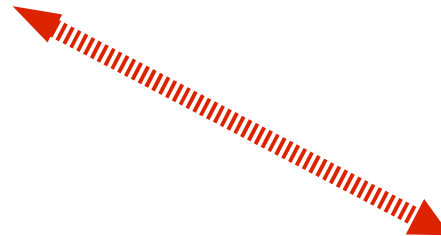



Complétude + Erreurs photométriques

Distribution observée

Distribution « vraie »

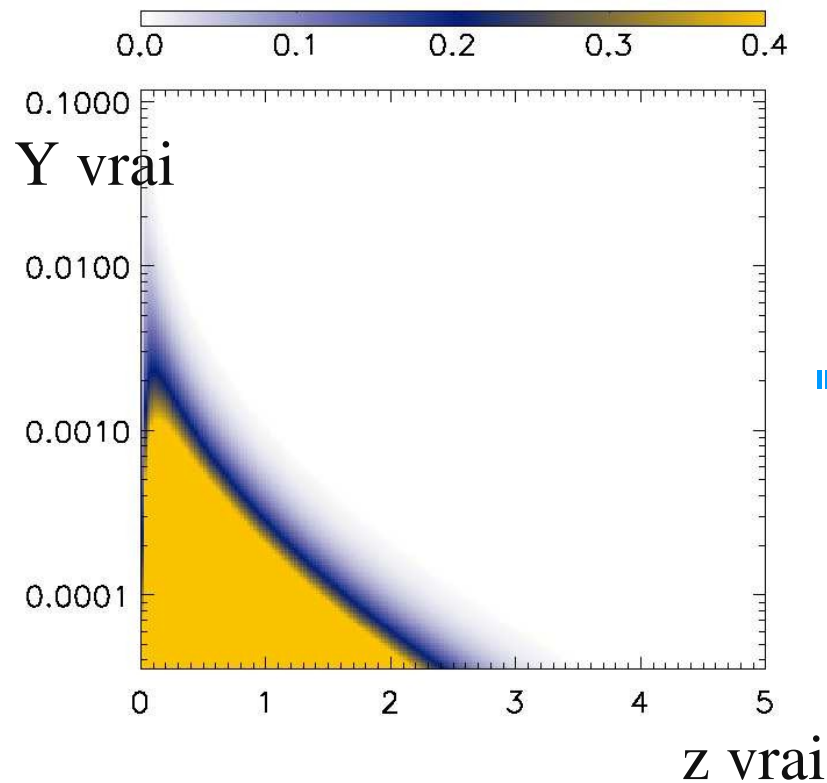

Y observé

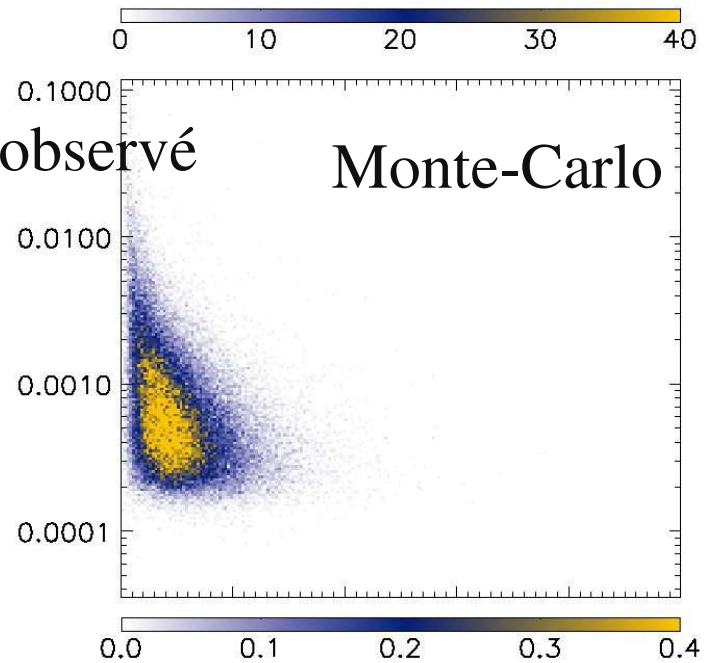

Monte-Carlo

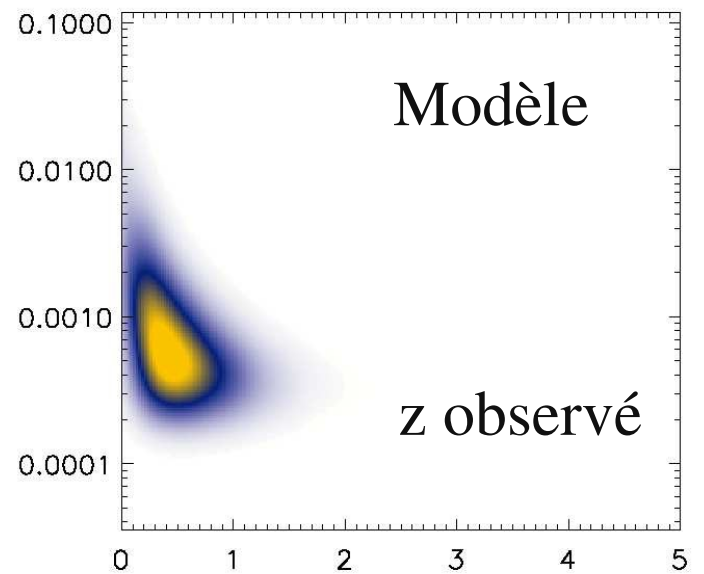

Modèle

z observé

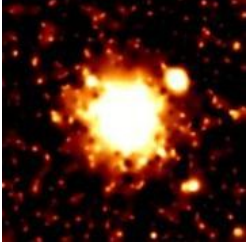

$$\sigma_8 = 0.85$$

$$\Omega_m = 0.3$$



N observations simulées

N estimation de paramètres **avec le modèle statistique complet**

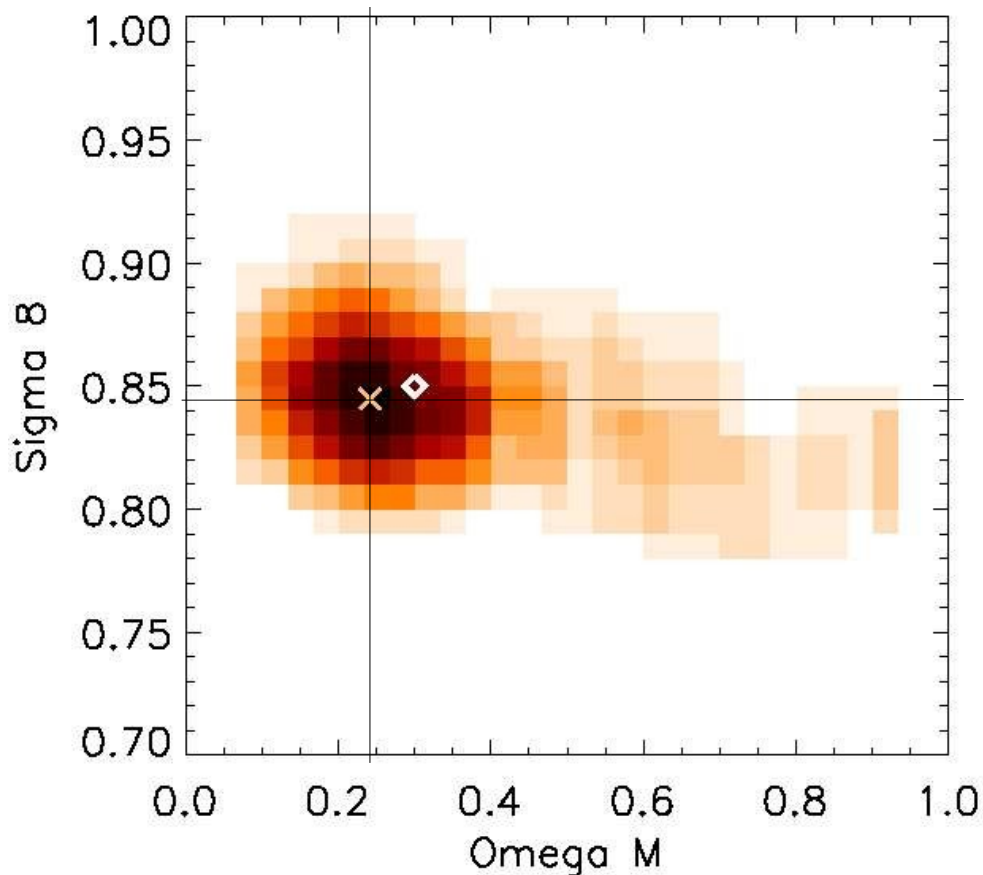

On reconstruit:

$$\sigma_8 = 0.844$$

$$\Omega_m = 0.24$$

**Biais << incertitudes statistiques**

**Le modèle d'obs. est un estimateur faiblement biaisé des paramètres cosmo.**

Hypothèse: non biaisé

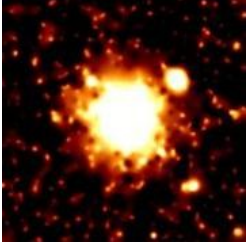

## Effets de sélection:

Instrumentaux - Bruit de mesure...

Algorithmiques - Photométrie des petits amas...

**Astrophysiques - Avant-plan,**

**Confusion entre amas: introduit un « bruit »**



**Elle dépend de la cosmologie via la densité d'amas**

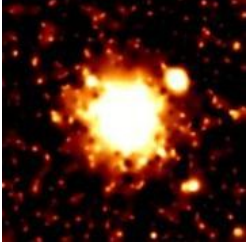

## 3 modèles d'observation

Une cosmologie

$$\sigma_8 = 0.85$$

$$\Omega_M = 0.3$$



Une observation

Confusion « naturelle »

~ 9000 *amas*

$$\sigma_8 = 0.85$$

Basse confusion

~ 6700 *amas*

$$(\sigma_8 \sim 0.78)$$

Haute confusion

~ 13500 *amas*

$$(\sigma_8 \sim 0.94)$$

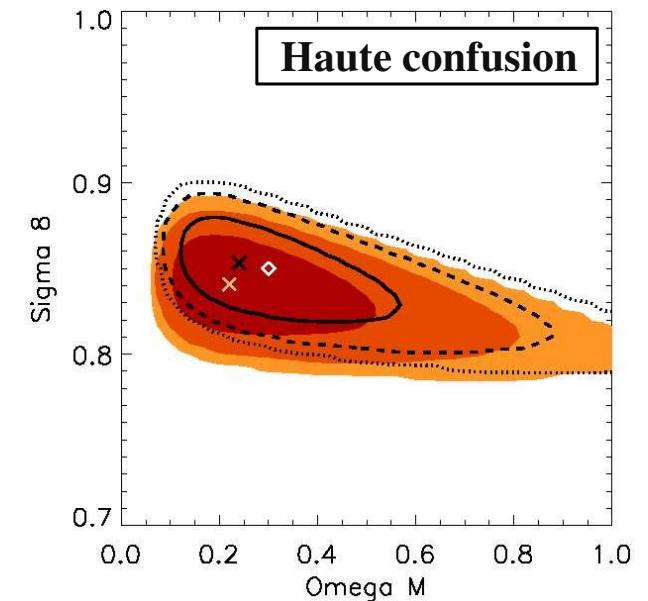
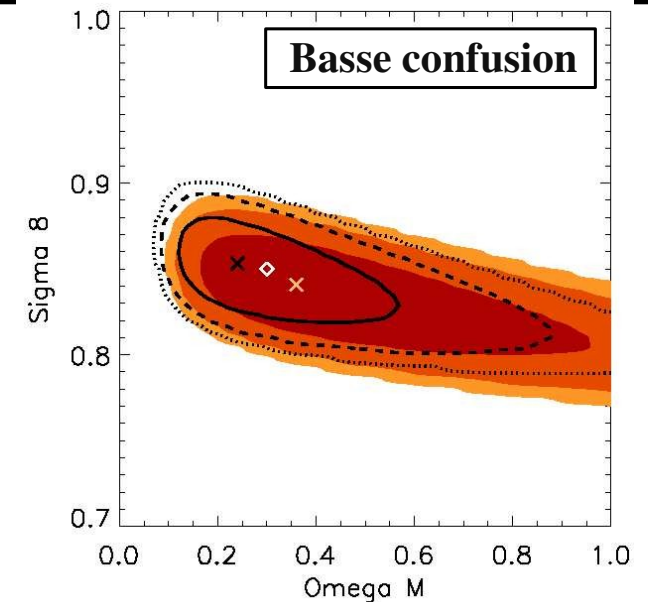

Systematique << Statistique à 1 sigma: une cosmologie reconstruite

Hypothèse: Le modèle d'observation est indépendant de la cosmologie

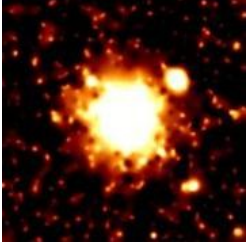

Outils d'analyse statistique adaptés

Prospective Olimpo

Systématiques liées au modèle d'observation

**Observation: Catalogue de sources**

**Cosmologie  $\theta$   
+ Modèle d'obs.**

$N_{obs}$   
sources  $Y_i$   
*follow-up*  $z_i$

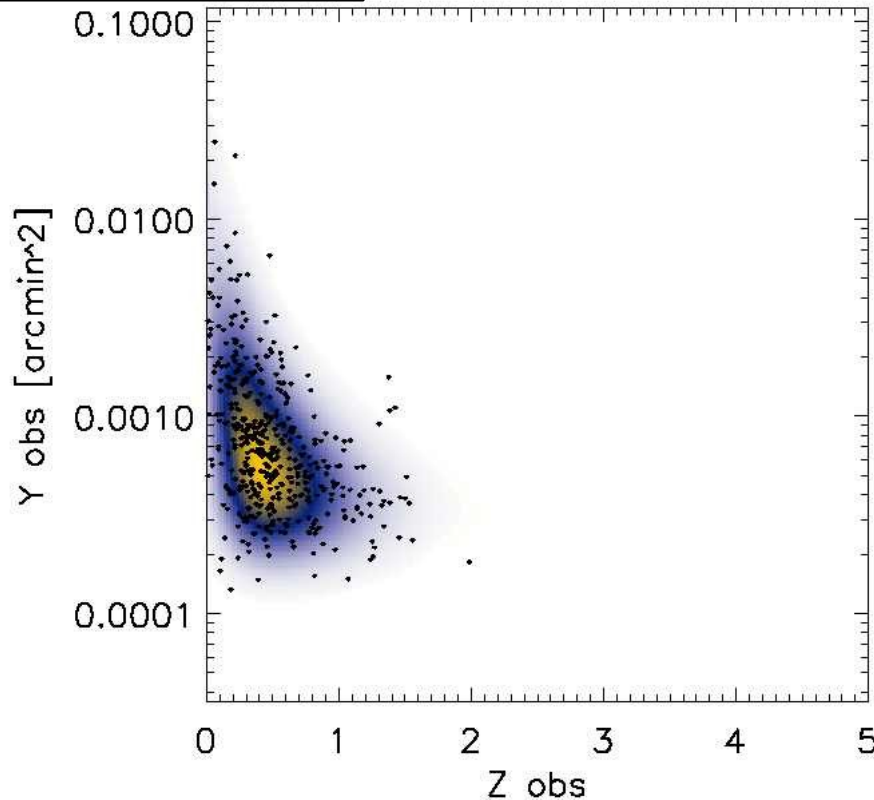

**Vraisemblance**

$$L(obs; \theta) = \frac{dp}{dN} (N_{obs}; \theta) \prod_i^{amas} \frac{dp}{dz_{obs} dY_{obs}} (z_i, Y_i; \theta) \prod_i^{detection} \frac{dp}{dY_{obs}} (Y_i; \theta)$$

Nombre effectif de détections

Amas détectés  
Y et mesure du *redshift*

Pas de suivi optique  
Source: Y pas de *redshift*

## Tests d'hypothèse:

« L'observation est une génération aléatoire du modèle considéré »

### Exemple:

#### choisir la fonction de masse

1. Données (simulées S&T)
2. Hyp.:  
« C'est une génération aléatoire d'un modèle utilisant la f. de masse de P&S »

P&S: incompatible ( >5 sigmas)

S&T: compatible (>80%)

**Trouver une classe de modèle compatibles avec l'observation**

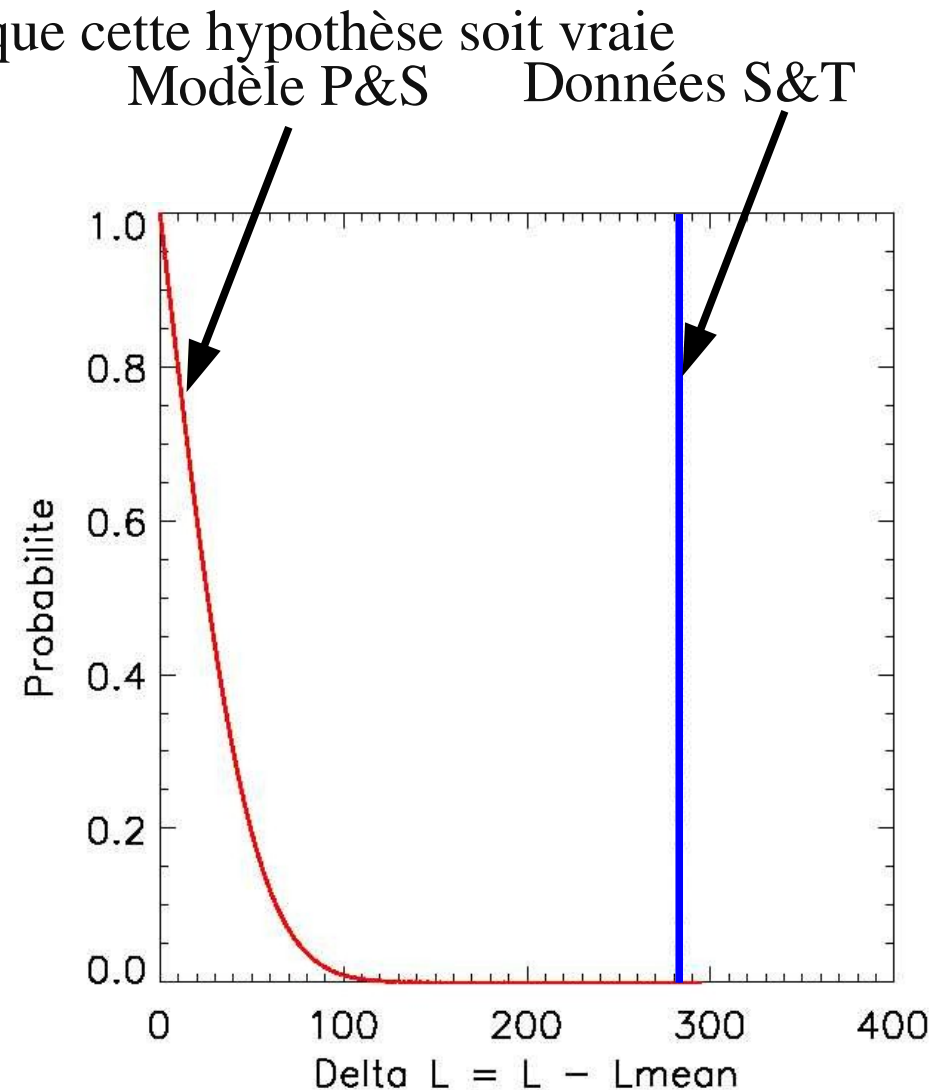

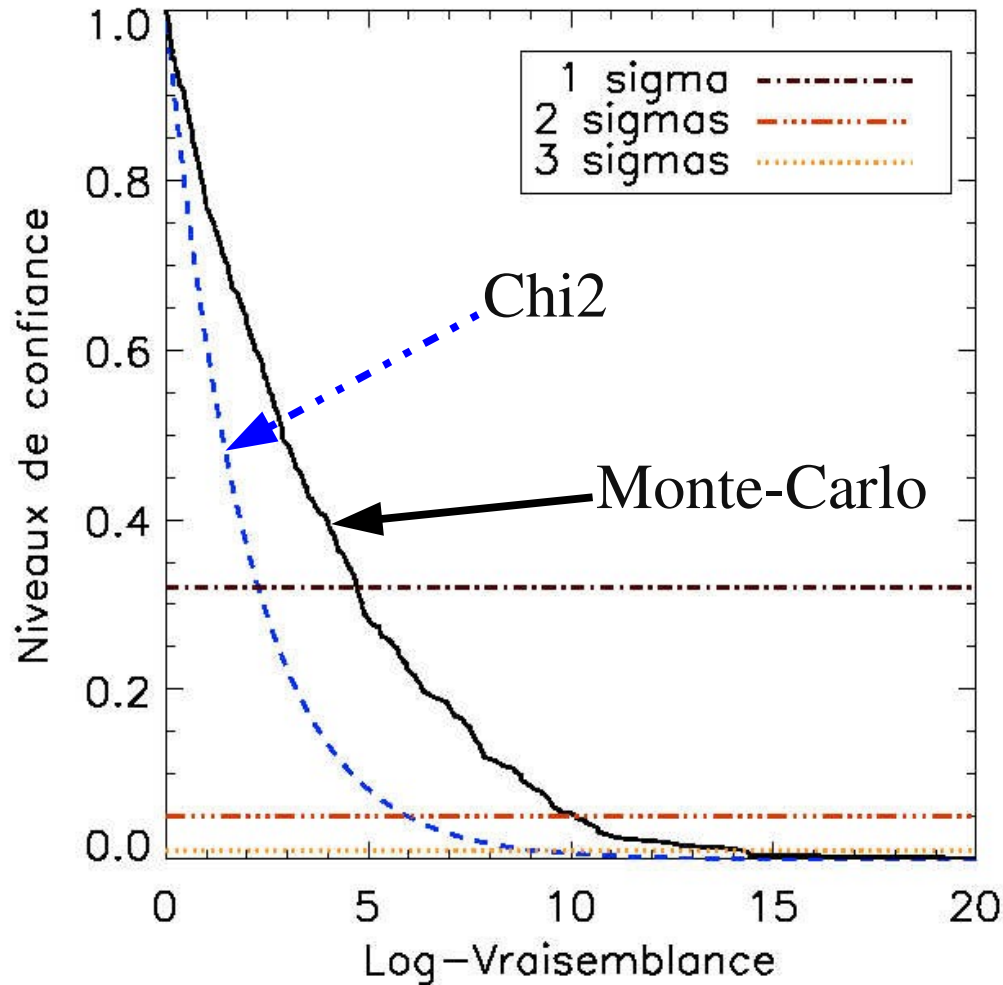
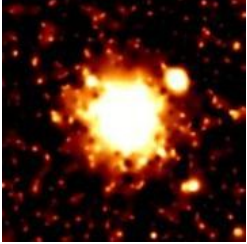

1. Classe de modèles compatibles
2. Estimer les meilleurs paramètres maximum de vraisemblance
3. Calcul des niveaux de confiance par Monte-Carlo

**On doit faire ce calcul**



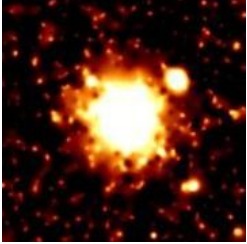

- Trouver une classe de modèles compatibles avec les données
- Estimer les paramètres des modèles et calculer les erreurs sur cette estimation

Peu de statistique

Distributions non gaussiennes

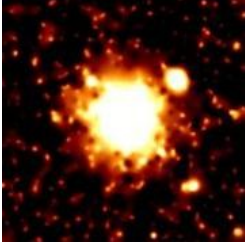

## Données SZ

Simulation Olimpo vol scientifique: 400 deg<sup>2</sup>, 10 jours  
520 sources dont 500 amas pointés et 20 contaminations

Marginalisé sur OmegaM

$\sigma_8$  et  $T_*$  sont dégénérés

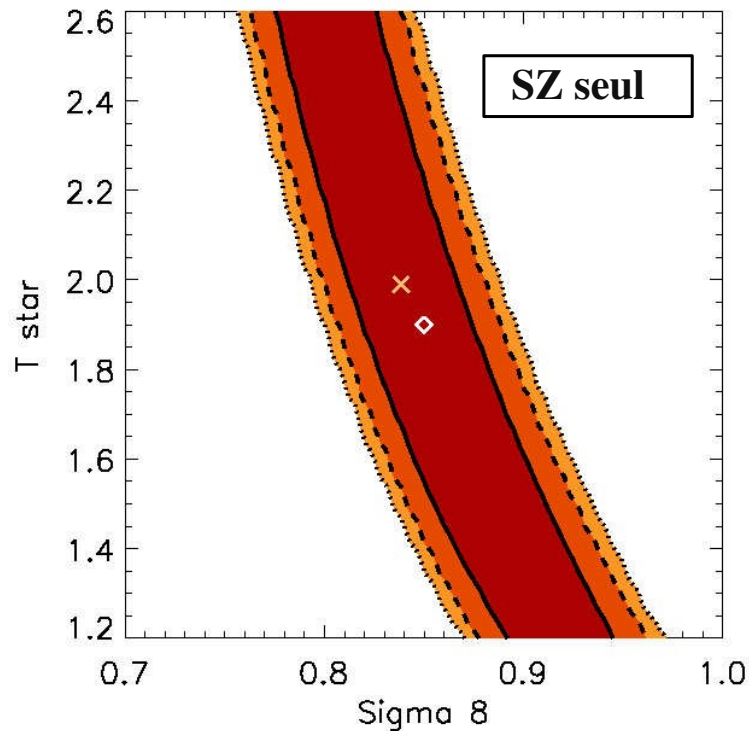

## Combine les données

WMAP: matrice de Fisher

CFHTLS-wide, prospective *weak-shear*: matrice de Fisher

HST: matrice de Fisher

## SZ + WMAP + CFHTLS-wide

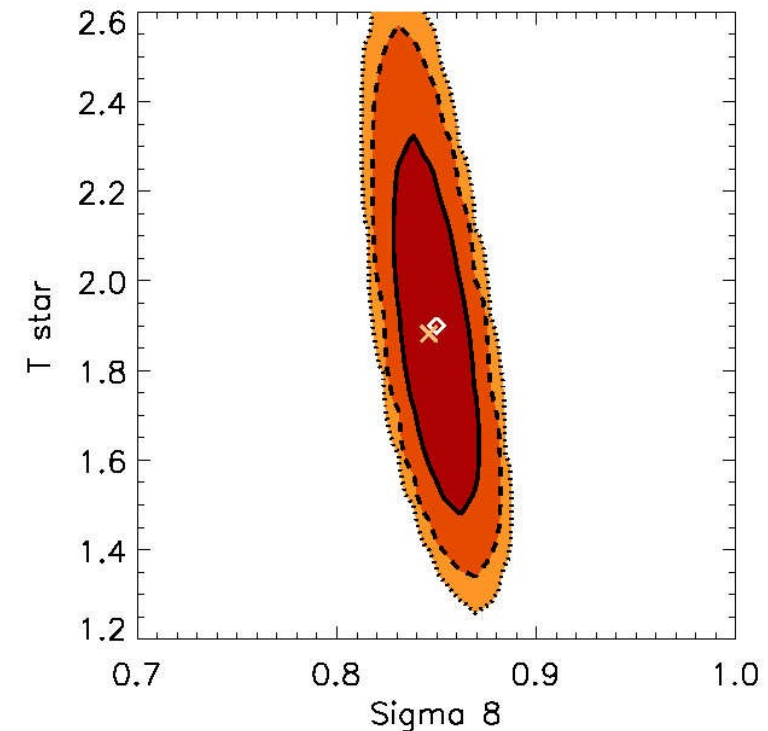

- **Sigma 8 ~ indépendant de Tstar: Cosmo**
- **Il faudra contraindre Tstar: Champ commun X-SZ**

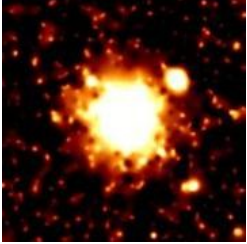

## Données SZ

400 deg<sup>2</sup>, 10 jours

~500 amas (avec mesure de z)

Pas de marginalisation

**Hypothèse: Tstar connu**

Potentiel cosmologique  
d'un vol nominal Olimpo

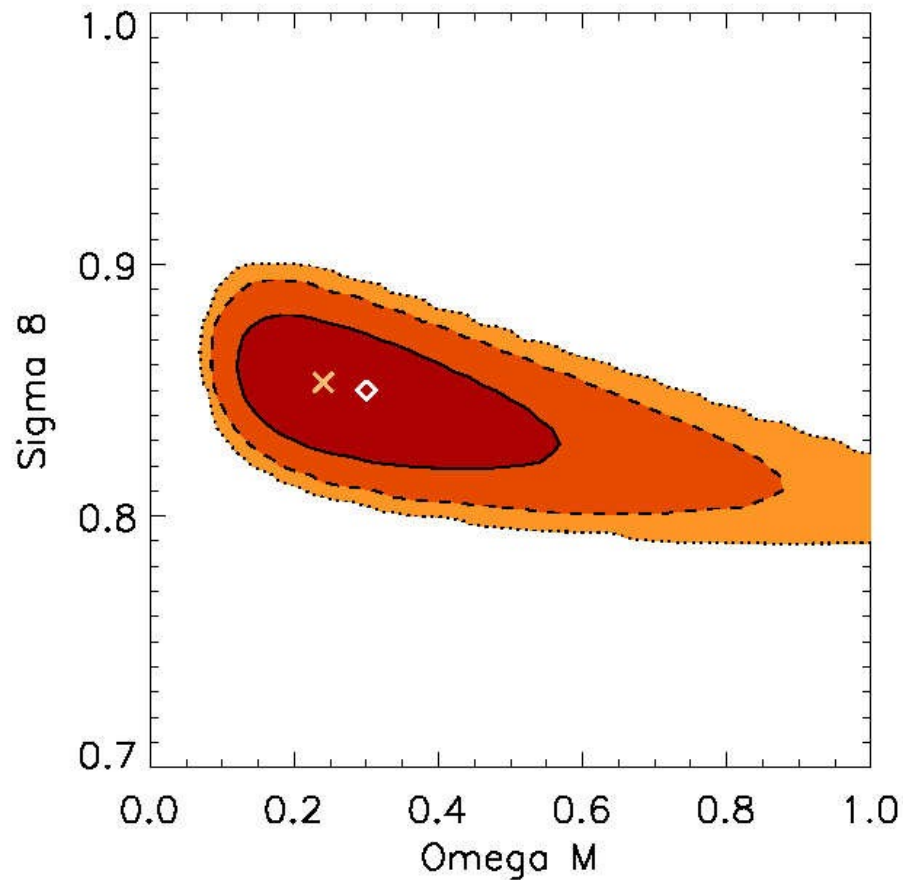

Contraintes de référence pour  
l'étude des systématiques

# Impact de la variance des comptages en cosmologie 44

Données SZ

On considère l'information sur le nombre de détection

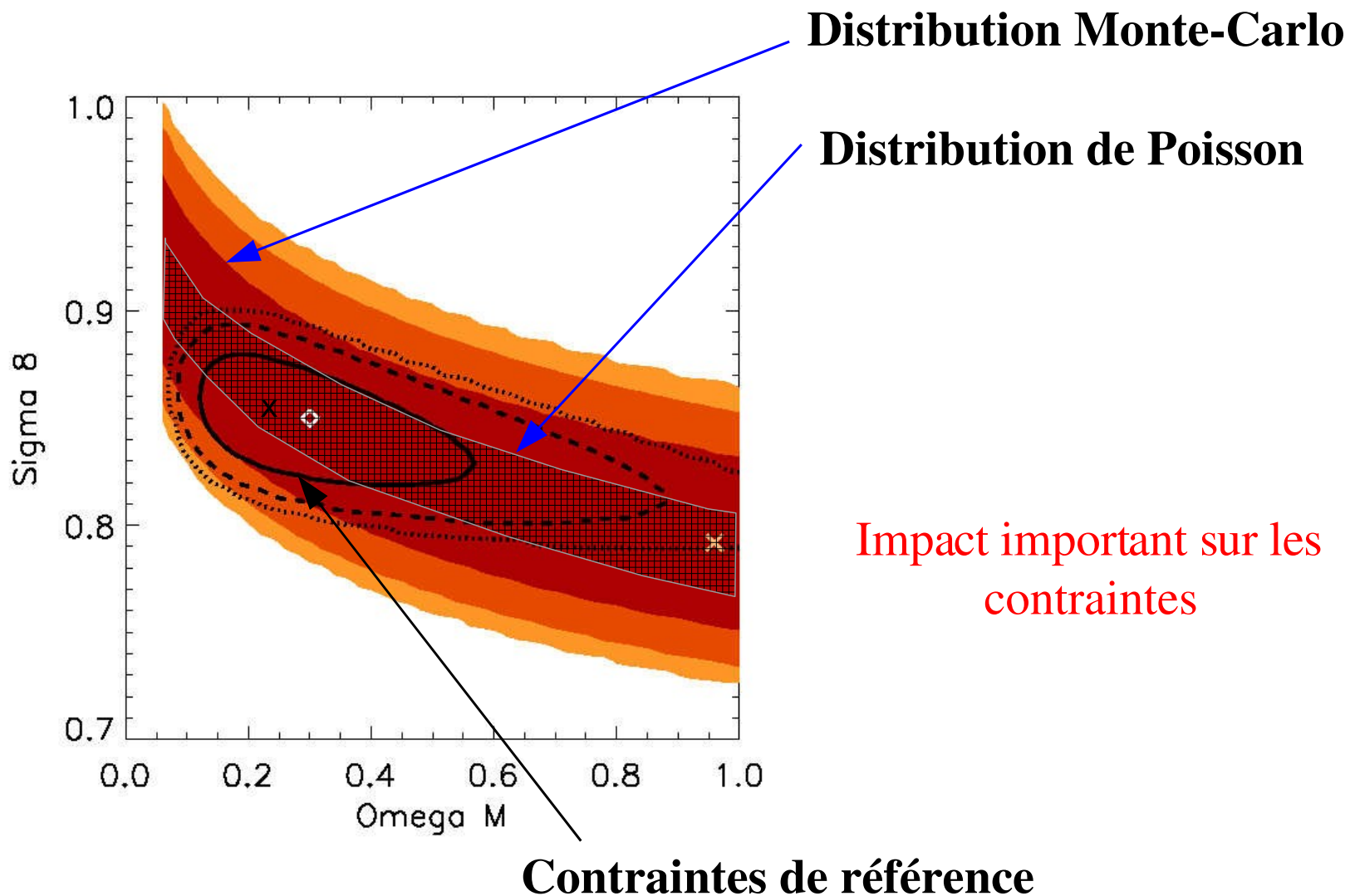

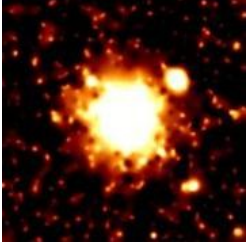

# Impact des observations d'amas de faible flux<sup>45</sup>

Physique des amas de basse masse est incertaine:  
**On ne considère que les sources brillantes pour une estimation robuste**

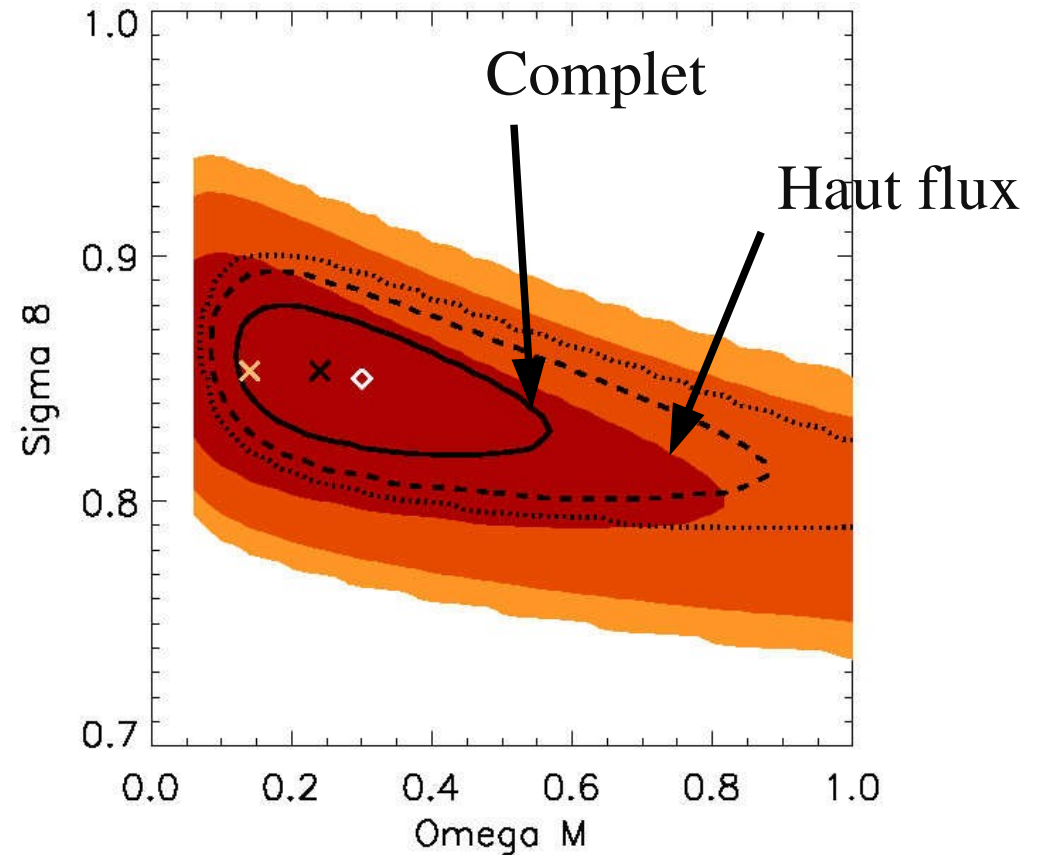
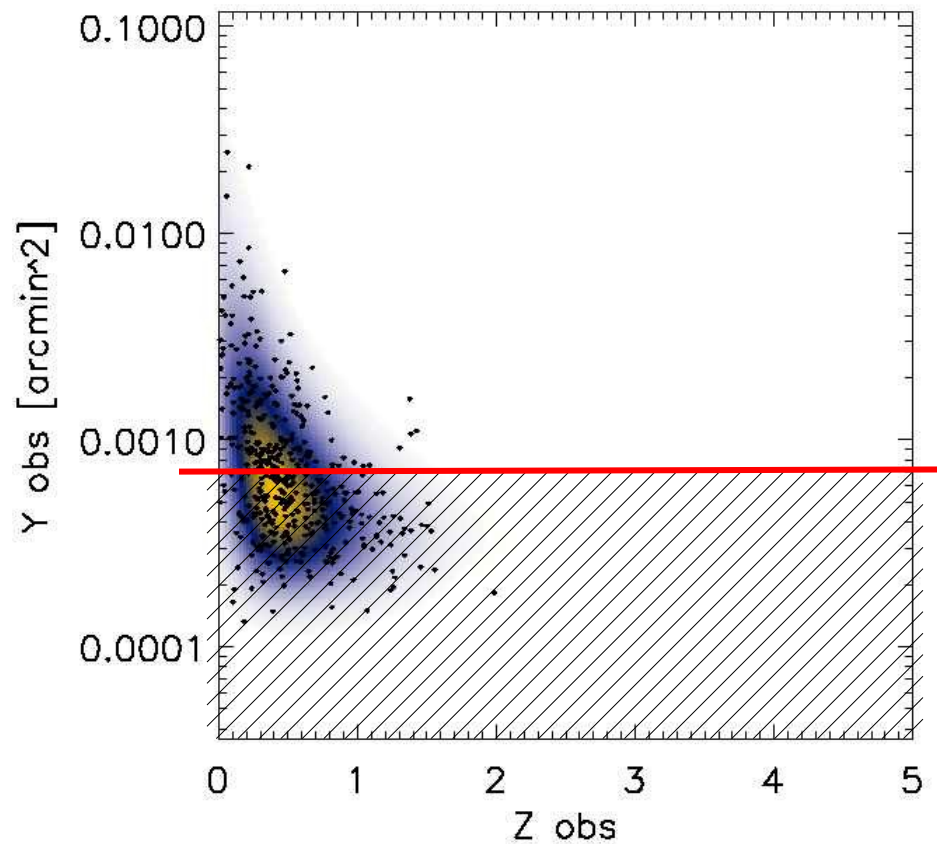

**Augmentation significative des erreurs**  
**Comprendre les amas de basse masse**

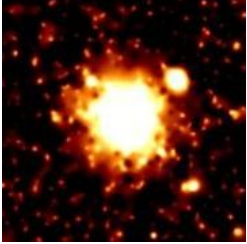

## Préparation à l'analyse des données SZ de 2006-2008

- 1 Détection performante d'amas SZ
- 2 Chaîne cohérente d'étude des effets de sélection
- 3 Phénoménologie de la détection des amas SZ

### A retenir

1. Il faut des outils d'analyse adaptés: détection et estimation des paramètres
2. Indépendance, au premier ordre, du modèle d'observation avec la cosmologie
3. **Attention** au nombre effectif de détections
4. Champ commun d'observation SZ-X (Physique interne et cosmo.)
5. Un modèle complet permet d'exploiter l'information des amas de bas flux

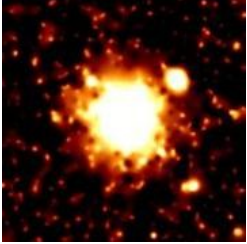

- 1 **Extraire l'information cosmologique de la corrélation amas-amas**  
Mei & Bartlett  
(2004)
- 2 **Co-analyse d'observations grand champ SZ-X-weak shear**

## Simulation d'instrument

TOD (bruit  $1/f$ , bruit non-uniforme, lobe asymétrique)

## Détection d'amas

Améliorer les méthodes

Robustesse vis-a-vis de la corrélation amas-amas et amas-galaxies IR

Photométrie avec *a priori* sur la forme des amas

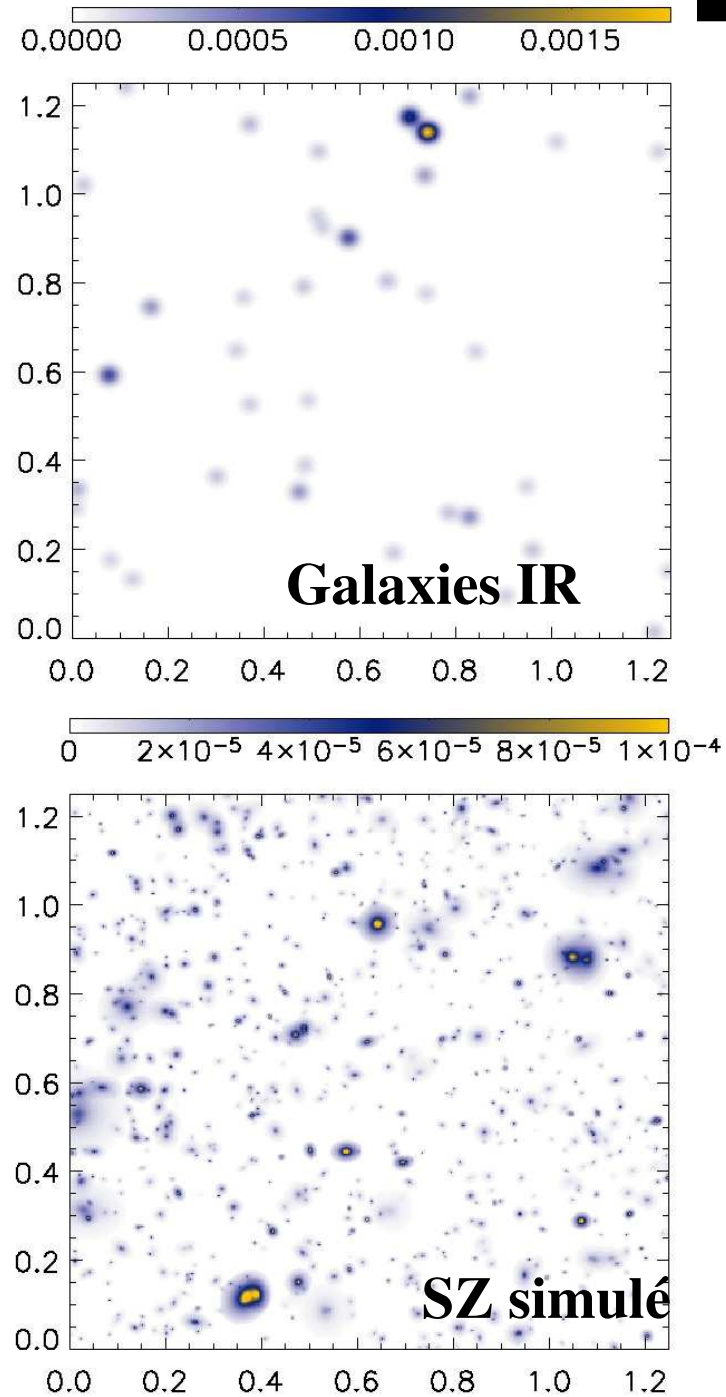
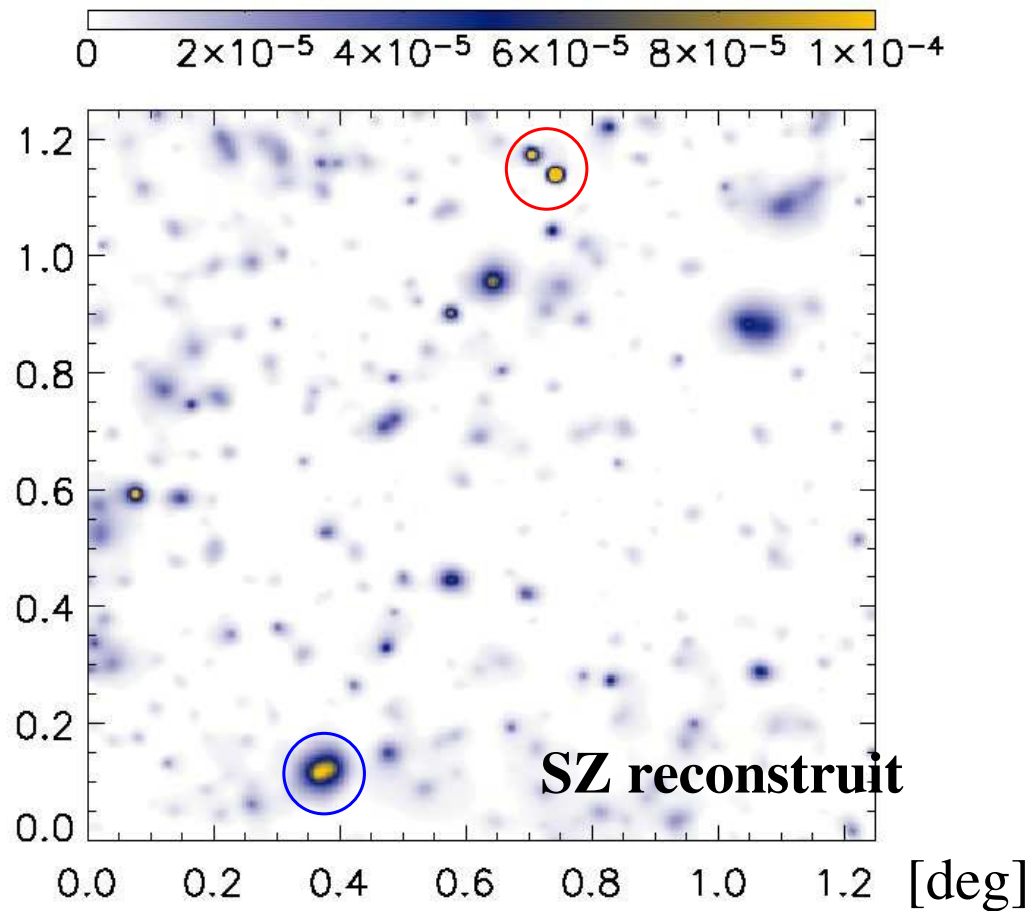
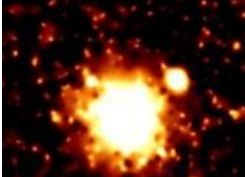

- Efficacité de la séparation avec hautes fréquences
- Traiter les galaxies IR par d'autres méthodes
  - Suivi complémentaire IR ?
  - Critères photométriques ?





Je remercie toutes les personnes  
qui, de près ou de loin, ont participé à cette étude !