



HAL
open science

Nature, statut et traitements informatisés des données en archéologie : les enjeux des systèmes d'informations archéologiques

Anne Chaillou

► To cite this version:

Anne Chaillou. Nature, statut et traitements informatisés des données en archéologie : les enjeux des systèmes d'informations archéologiques. Sciences de l'Homme et Société. Université Lumière - Lyon II, 2003. Français. NNT: . tel-00137986

HAL Id: tel-00137986

<https://theses.hal.science/tel-00137986>

Submitted on 22 Mar 2007

HAL is a multi-disciplinary open access archive for the deposit and dissemination of scientific research documents, whether they are published or not. The documents may come from teaching and research institutions in France or abroad, or from public or private research centers.

L'archive ouverte pluridisciplinaire **HAL**, est destinée au dépôt et à la diffusion de documents scientifiques de niveau recherche, publiés ou non, émanant des établissements d'enseignement et de recherche français ou étrangers, des laboratoires publics ou privés.

UNIVERSITÉ LUMIÈRE, LYON 2
Doctorat des mondes anciens, Maison de l'orient méditerranéen

**Nature, statut et traitements informatisés des
données en archéologie : les enjeux des systèmes
d'informations archéologiques**

Thèse de doctorat de sciences humaines et sociales
présentée et soutenue publiquement
par

ANNE CHAILLOU

TOME II : RAPPORTS

Directeur de recherche :

Monsieur **Bruno HELLY**,
directeur de recherche au CNRS

Juin 2003

UNIVERSITÉ LUMIÈRE, LYON 2
Doctorat des mondes anciens, Maison de l'orient méditerranéen

**Nature, statut et traitements informatisés des
données en archéologie : les enjeux des systèmes
d'informations archéologiques**

Thèse de doctorat de sciences humaines et sociales
présentée et soutenue publiquement
par

ANNE CHAILLOU

Juin 2003

Ce tome présente différents documents écrits réalisés tout au long de mon travail. Il s'agit d'un questionnaire mis en place pour l'étude des bases de données du corpus (voir Tome I, Partie B, chapitre I, p. 76), des 5 rapports d'études des bases de données du corpus, et des manuels d'utilisation et de maintenance de la base de données LILA réalisée pour l'étude des cycles narratifs en Inde du Sud.

Il me paraissait indispensable de présenter ces documents puisqu'ils font partie intégrante du travail que j'ai mené, même si je me sers de synthèses pour répondre à la problématique que j'ai développée dans le Tome I. Ils sont le fruit de rencontres nombreuses et pour la plupart très fructueuses et agréables. Chaque personne contactée, que ce soient des archéologues, des informaticiens, des documentalistes, des professeurs, des chercheurs, m'a répondu avec beaucoup de gentillesse (avec plus ou moins de délais et de relances il est vrai mais l'important est le résultat obtenu) et m'a toujours fourni les documents demandés. Cela n'était pas joué d'avance surtout en ce qui concerne les bases de données qui m'ont été, pour la majorité, fournies avec des données réelles. Je me permets de les remercier ici encore.

Les deux derniers documents, qui concernent la base de données LILA, sont l'aboutissement d'un travail d'un an. Ils sont là pour témoigner du travail auquel il faudrait aboutir, en plus de la mise sur informatique, pour pouvoir dire : "nous avons une base de données".

A - GRILLE D'ÉTUDE

GRILLE D'ÉTUDE POUR LES BASES DE DONNÉES OPÉRATIONNELLES SUR UN SITE ARCHÉOLOGIQUE

--

I - GÉNÉRALITÉ SUR LE SITE, ORGANISATION, STRUCTURE GÉNÉRALE

- Le site
- Structure de recherche
- Organisation sur le terrain
- Découpage du site

II - ARCHIVAGE SUR SUPPORT INFORMATIQUE

- Organisation générale
- traitement informatisé de la donnée archéologique générale
 - structure, principe de fonctionnement
 - ergonomie
 - saisie, modification des données
 - consultation des données
- archivage informatisé de la documentation autre

III - AIDE À L'INTERPRÉTATION DANS LA BASE DE DONNÉES, TRAITEMENT SCIENTIFIQUE

nom site :

adresse :

.....
.....
.....

responsable
scientifique

nom :
fonction :

.....
.....
.....
.....
.....
.....

formation :

contacts

nom :
fonction :

.....
.....

adresse :

.....
.....
.....

nom :
fonction :

.....
.....

adresse :

.....
.....
.....

documentation fournie :

.....
.....
.....
.....
.....
.....

GÉNÉRALITÉS CONCERNANT LE SITE

I - LE SITE :

situation :

.....
.....
.....

période :

.....
.....
.....

historique :

.....
.....
.....

superficie :

.....
.....
.....

II - STRUCTURE DE RECHERCHE :

administration de dépendance / :

attribution des collections

.....
.....
.....
.....
.....

validation scientifique :

.....
.....
.....
.....
.....

personnel, locaux, ... :

.....
.....
.....
.....
.....

III - ORGANISATION SUR LE TERRAIN :

nature des fouilles (programmées, ...) :

.....
.....
.....
.....
.....

statut des fouilleurs (bénévoles, étudiants, école de fouille, AFAN, ...) :

.....
.....
.....
.....
.....
.....
.....
.....

organisation du travail :

choix des secteurs de fouille, zonage :

.....
.....
.....
.....
.....

hiérarchie (responsable, équipes, ...) :

.....
.....
.....
.....

.....
matériel fourni aux équipes pour mener à bien l'archivage des données (fiches papiers normalisées, base informatique, manuel ...):
.....
.....
.....
.....
.....
.....
.....
.....
.....
.....
.....
.....
.....

IV - DÉCOUPAGE DU SITE : de la topographie de la France à la plus petite division dans l'enregistrement des données de terrain

.....
système de repérage utilisé (Lambert, local, ...), mode de calage (carroyage fixe, semi de repères fixes référencés ...):
.....
.....
.....
.....
.....
.....
.....
.....
.....
.....
.....
.....
.....

.....
subdivisions de feuille : intitulé, définition, hiérarchie (ex : unité stratigraphique, fait, structure, phase, périodes ...)
.....
.....
.....
.....

ARCHIVAGE SUR SUPPORT INFORMATIQUE I

ORGANISATION GÉNÉRALE

description du parc informatique (serveur, réseau, ordinateurs, ...)

.....
.....
.....
.....
.....
.....
.....
.....

évolution possible de ce parc : oui

non

.....
.....
.....
.....
.....
.....
.....
.....

système d'exploitation :

.....
.....
.....
.....

principe de cet archivage, nom et définition des différents dossiers :

.....
.....

.....
.....
.....
.....
mode de protection :
existence d'un protocole d'accès par

mot de passe : oui

 non

.....
.....
mode de sauvegarde : support

 copie papier

 CD Rom

 cartouche numérique

 autre

ARCHIVAGE SUR SUPPORT INFORMATIQUE II

TRAITEMENT INFORMATISÉ DE LA DONNÉE ARCHÉOLOGIQUE

nom de la (ou des) base(s) de données :

.....
.....
.....
.....

fonctionnement général (saisie, modification, ...) :

.....
.....
.....
.....

logiciels utilisés :

.....
.....
.....
.....

auteur de l'architecture :

.....
.....
.....
.....

historique, transformation et évolution :

.....
.....
.....
.....

responsable de la maintenance :

.....

.....
.....

fréquence de la mise à jour de la structure :
.....
.....
.....

état d'achèvement :
.....
.....
.....

transférabilité : survie à long terme (sauvegarde sous format texte, mise à jour régulière du format d'affichage en fonction de l'évolution de l'application ...)
oui
non
comment
pourquoi
.....
.....

compatibilité : Mac
OS
Unix
Windows
autre

mode de sauvegarde :

.....
.....
.....
.....

protection et accessibilité :

.....
.....
.....
.....

taux de fréquentation :

.....
.....
.....
.....

Ce qui manque cruellement et qui est faisable :

.....
.....
.....
.....

ARCHIVAGE SUR SUPPORT INFORMATIQUE II

STRUCTURE : PRINCIPE DE FONCTIONNEMENT GÉNÉRAL

code d'enregistrement générique : alphanumérique numérique

.....

.....

.....

.....

dossiers et fichiers composants la (les) base(s) :

.....

.....

.....

.....

.....

.....

.....

.....

.....

.....

.....

.....

.....

.....

.....

.....

.....

.....

.....

modalités d'entrée (fichiers de distribution) :

.....

.....

.....

.....

saisie :

dans quel dossier :

qui :

mise à jour :

mode activé en entrée :

modification :

dans quel dossier :

qui :

mise à jour :

mode activé en entrée :

consultation :

dans quel dossier :

qui, accès extérieur :

mise à jour :

mode activé en entrée :

ARCHIVAGE SUR SUPPORT INFORMATIQUE II

ERGONOMIE

homogénéité : une même logique de présentation pour tous les fichiers de la base oui non

pourquoi :

.....
.....
.....
.....

navigation :
un emplacement pour une fonction,
une icône pour une fonction

.....
.....
.....
.....
.....
.....
.....

support commun à chaque fichiers
rubriques minimales obligatoires

.....
.....
.....
.....
.....
.....
.....

adéquation entre forme et fonction des modèles
(exemple : saisie, recherche, impression ...)

.....
.....
.....
.....
.....
.....
.....

cohérence fiche papier/fiche informatique :

très bonne

bonne

médiocre

cohérence à l'intérieur même des fiches :

très bonne

bonne

médiocre

gestion de la saisie , tabulation :

oui

non

différence rubriques saisissables / autres :

oui

non

lisibilité :

couleur niveau de gris

pourquoi ce choix :

densité de charge des écrans :

thésaurus :

oui

non

raison de l'emploi :

nature :

.....
.....
.....
.....
.....
.....
.....
.....
.....
.....

production locale ou thésaurus extérieur :

.....
.....
.....
.....
.....

fichier aide :

oui

non

.....
.....
.....
.....
.....

manuel d'enregistrement :

oui

non

en ligne

papier

.....
.....
.....
.....
.....
.....
.....
.....

manuel de maintenance :

oui

non

en ligne

papier

.....
.....
.....
.....
.....
.....
.....
.....

ARCHIVAGE SUR SUPPORT INFORMATIQUE II

subdivisions de fouille :

.....
.....
.....
.....

inventaire

CODE	QUI	ENVIRONNEMENT
.....
.....
.....
.....

relevé :

.....
.....
.....
.....

inventaire

CODE	QUI	ENVIRONNEMENT
.....
.....
.....
.....

documentation élaborée à partir des relevés (numérisation ...) :

.....
.....
.....
.....

photographies :

.....
.....
.....
.....

inventaire

CODE	QUI	ENVIRONNEMENT
.....
.....
.....

documentation élaborée à partir des photographies (numérisation ...) :

.....
.....
.....

prélèvement :

.....
.....
.....
.....

inventaire

CODE	QUI	ENVIRONNEMENT
.....
.....
.....

mobilier :

.....
.....
.....

inventaire

CODE	QUI	ENVIRONNEMENT
.....
.....
.....

dessin mobilier :

.....

.....

.....

.....

inventaire

CODE	QUI	ENVIRONNEMENT

documentation élaborée à partir des dessins d'objets (numérisation ...) :

.....

.....

.....

étude mobilier / prélèvement - restauration :

.....

.....

.....

inventaire

CODE	QUI	ENVIRONNEMENT

documentation élaborée à partir des études (rapports ...) :

.....

.....

.....

.....
.....

gestion dépôt :

.....
.....
.....
.....
.....

inventaire

CODE	QUI	ENVIRONNEMENT

référencier/tessonier

.....
.....
.....
.....
.....

inventaire

CODE	QUI	ENVIRONNEMENT

mesures prospections

.....
.....
.....
.....
.....

inventaire

CODE	QUI	ENVIRONNEMENT

documentation élaborée à partir des mesures prospections (rapports ...):

topographie

inventaire	CODE	QUI	ENVIRONNEMENT

documentation élaborée à partir des mesures topographiques (rapports ...)

mouvement d'archive

	CODE	QUI	ENVIRONNEMENT
photographie			
relevés			
objet			
dessins d'objet			

diagramme stratigraphique

journaux de fouille

.....
.....
.....
.....
.....

rapports de fouille

.....
.....
.....
.....
.....

autre

.....
.....
.....
.....
.....

prise en compte de l'historique des modifications :

oui

non

partiellement

.....
.....
.....
.....

ARCHIVAGE SUR SUPPORT INFORMATIQUE III

ARCHIVAGE INFORMATISÉ DE LA DOCUMENTATION AUTRE

bibliographie sur le site :

qui
logiciel
code
localisation
lien base de données
consultation

texte des ouvrages du site :

qui
logiciel
code
localisation
lien base de données
consultation

texte des ouvrages du site numérisés :

qui
logiciel
code
localisation
lien base de données
consultation

photothèque :

qui
logiciel
code
localisation
lien base de données
consultation

base bibliographique :

qui
logiciel
code
localisation
lien base de données
consultation

documentation autre numérisée :

qui
logiciel
code
localisation
lien base de données
consultation

-

qui
logiciel
code
localisation
lien base de données
consultation

.....
.....
.....
.....

- qui saisit dans la base de données les informations issues des études :

.....
.....
.....
.....

- dans quel fichier, support :

.....
.....
.....
.....
.....
.....
.....
.....
.....
.....

B - Aide à la reconstitution :

oui

non

.....
.....
.....
.....
.....
.....
.....
.....
.....
.....

C - Aide à la publication :

oui

non

.....
.....
.....
.....
.....
.....
.....
.....
.....
.....

interne

externe

logiciels utilisés :

support informatique :

mode de consultation :

- autre :

- prise en compte du classement futur des collections :

Objet (bibliographie,

publication, muséographie, ...):

oui

non

B - ÉTUDE DE LA BASE DE DONNÉES BASE_DFS

Date de création : mardi 6 novembre 2001
Date de dernière modification : vendredi 30 novembre 2001

BASE_DFS, base de données des documents finaux de synthèse, est une base de données de gestion de la documentation issue des fouilles menées par le SRA Aquitaine. Elle a été conçue au sein du SRA par Philippe Couprie et Nicolas Rouzeau. Elle s'ouvre soit par l'intermédiaire direct du logiciel FileMaker Pro™ v4 pour les gestionnaires du SRA, soit par l'intermédiaire d'un Runtime de FileMaker Pro™ pour l'enregistrement des données sur la fouille.

La circulaire ministérielle du 5 juillet 1993, relative à la définition, à l'organisation et à un système d'indexation de l'ensemble de la documentation issue d'une opération archéologique, réoriente les Services Régionaux d'Archéologie vers l'élaboration d'un puissant outil documentaire pour une exploitation patrimoniale élargie aux domaines de l'Inventaire et des Monuments Historiques. Le SRA d'Aquitaine a mis au point, en se dotant de matériels adaptés, des programmes informatiques permettant une meilleure prise en compte du fond documentaire depuis son traitement sur le terrain, sa réception, sa mise en forme pour sa diffusion, jusqu'à son archivage et sa gestion. Cette organisation est fondée sur un cahier des charges précis afin de tendre vers une normalisation des différentes étapes entrant dans la constitution de la documentation¹. BASE_DFS est à cette époque une base de gestion simplifiée, non relationnelle. Elle va connaître quelques améliorations jusqu'en 1997 où elle va être remodelée sur un mode relationnel. Cette nouvelle structure permet de prendre en compte les opérations autoroutières. Les opérations urbaines sont, quant à elles, prises en compte lors de l'évolution menée entre 2000 et 2001.

La base de données fournie pour l'étude est celle en activité au mois de juin 2001. Elle est exempte de toutes données mais a été fournie avec un mot de passe permettant de pénétrer dans sa structure. Cette version, sur FileMaker Pro Runtime™ 4.0.Fv3, est une étape intermédiaire et des transformations sont déjà en vigueur comme les nouveaux codes d'inventaires. Cette étude porte essentiellement sur la base fournie tout en notant, lorsque c'est nécessaire, les transformations effectuées ou à venir qui vont d'ailleurs dans le sens des remarques effectuées. Cela montre concrètement qu'une base de données est toujours en évolution, même si cette évolution ne porte plus sur la structure une fois que la base est bien implantée.

BASE_DFS a été conçue au départ pour recueillir les références des documents déposés au SRA. Ces documents sont de plusieurs sortes² :

- ***La documentation écrite*** : elle est constituée de toutes les fiches d'enregistrement archéologique les fiches d'unité stratigraphique ou d'unité métrique, les fiches de fait, de structure, les diagrammes stratigraphiques les divers carnets de relevés et les cahiers de chantier.
- ***La documentation graphique*** : qu'il s'agisse de minutes de terrain, de mise au net ou d'originaux (cartes géographiques par exemple) la documentation graphique concerne l'ensemble des cartes de localisation, les plans, les stratigraphies, les relevés de détail ou d'élévation, les dessins de mobiliers, les schémas, etc.
- ***La documentation photographique*** : elle identifie toutes les prises de vue relatives à l'opération (fouille, post-fouille). Tous les fichiers sélectionnés pour le fond

¹ Texte tiré du fichier aide de BASE_DFS "présentation du DFS".

² Définition tirée du fichier *traitement documentaire.pdf* du dossier documentation installé en même temps que la base sur le disque dur de l'ordinateur d'accueil.

documentaire devront être de bonne qualité. Les photos de détails présenteront une identification : localisation, orientation et échelle. Les photos d'objet feront apparaître une échelle.

- ***La documentation provenant de sources extérieures à la fouille** : elle comprend les études documentaires, les documents d'archives, les documents de l'aménageur, les cartographies, etc.*
- ***Le mobilier archéologique** : il concerne tout vestige, de quelque nature que ce soit, prélevé lors de l'opération. A l'issue de l'opération l'ensemble du mobilier archéologique sera lavé, consolidé éventuellement, marqué, trié et conditionné par type de matériel. Un conditionnement approprié sera effectué par lot de mobilier. Un lot de mobilier peut être constitué d'un ensemble de pièces de même nature ou d'une pièce unique.*
- ***Les prélèvements** : chaque série de prélèvement, quelle que soit sa nature, doit être accompagnée d'une fiche. Seront jointes les listes des prélèvements réalisés, de ceux confiés à des laboratoires et des analyses effectuées. Pour ces dernières, les résultats complets (données brutes chiffrées) seront transmis.*

Toute la documentation saisie dans BASE_DFS, fouille par fouille ou même parfois équipe par équipe est ensuite importée dans des bases de gestions spécifiques gardant la même structure que les fichiers de BASE_DFS mais possédant des fonctions supplémentaires (voir la question des emprunts de mobilier page 48). *Il n'existe pas encore une base regroupant l'ensemble des bases DFS. Il existe 3 bases qui regroupent*

- *pour l'une toute la gestion du mobilier déposé dans le SRA,*
- *pour l'autre la documentation photographique du service,*
- *une dernière pour la documentation graphique.*

Ces bases sont d'ailleurs inégales tant dans leur contenu que dans leurs fonctions, puisqu'elles procèdent d'évolutions distinctes du même tronc de développement de la base_DFS. Par contre pour des grosses opérations autoroutières, il existe une base qui regroupe l'ensemble des bases des opérations qui en dépendent (prospections, évaluations, fouilles). Chaque opération a utilisé une BASE_DFS propre qui a ensuite été regroupée avec les autres dans une seule (avec environ 20 opérations). C'est une manipulation des données pas toujours évidente à réaliser, mais le résultat est intéressant surtout en phase de rédaction d'une synthèse des opérations, puisqu'un tel outil permet de réaliser des comparaisons et des recherches plus complètes³.

Autre principe de BASE_DFS, les concepteurs ont considéré *trois niveaux de qualité d'informations.*

- *Le premier concerne le strict minimum, à savoir le n° d'identification avec les liens entre les numéros (c'est un niveau de gestion).*
- *Le second niveau se limite à une description succincte (nb de rubrique et de valeurs réduites) et la plus simple possible des enregistrements. C'est à ce niveau que se situe la BASE_DFS.*
- *Ensuite il existe un niveau d'informations généré par des spécialistes.*

³ Textes tirés des entretiens réalisés avec Philippe Couprie lors de l'étude de BASE_DFS.

Nous avons volontairement mis de côté cette partie “système d’information archéologique” proprement dit car il nous a été impossible de trouver un consensus acceptable pour l’ensemble des archéologues de la région Aquitaine⁴.

Le codage du système étudié est assez cohérent. Il se présente comme suit :

Année [2 chiffres] - n° d’opération [3 chiffres] - indice type + n° d’ordre

Seul le code de l’inventaire mobilier diffère :

**Année [2 chiffres] - n° d’opération [3 chiffres] - n° caisse - n° boîte - n° sous-boîte
- n° sachet**

Néanmoins les numéros d’identification vont prochainement être actualisés pour répondre aux normes du Ministère de la Culture en matière de gestion documentaire. D’ailleurs dans la base étudiée, les documents photographiques sont déjà dotés de ce nouveau code :

**Année [2 chiffres] - n° d’opération [3 chiffres] - n° département [2 chiffres] –
Indice type + n° d’ordre [4 chiffres]**

Le changement consiste donc seulement à l’adjonction du numéro de département et celle-ci ne devrait pas poser de difficulté pour convertir les données déjà saisies dans la base. Le code d’inventaires de mobilier ne changeant pas, la gestion du dépôt devrait elle aussi intégrer la transformation sans danger de perte d’informations et d’objets.

- I - ÉTUDE GÉNÉRALE DE BASE DFS.

La structure de BASE_DFS se développe autour d’un fichier maître “opération” que l’on doit remplir pour accéder au reste de la base lorsque l’on rentre dans une base vide. La BASE_DFS étant multi-opération, on pourra, lorsque cette opération courante sera créée, importer d’autres opérations et ainsi changer d’opération lorsqu’on le souhaite et saisir des données provenant de l’une ou l’autre des opérations. Relativement simple dans son utilisation, BASE_DFS possède tout de même un nombre très important de fichiers, 42, qui sont en fait pour la moitié des fichiers de liens dont l’existence n’est pas connue de l’utilisateur (voir inventaire, annexe 1, p 61)

BASE_DFS peut en fait se structurer de manière différente selon que l’on souhaite juste gérer la documentation ou en plus posséder un système d’enregistrement des données de fouille. Le nombre de fichiers proposés dans le “menu” varie donc. Le choix est laissé au responsable de la fouille.

- 1 - Gestion documentaire.

Cette base comprend 4 groupes et 7 fichiers.

- Groupe opération courante avec un fichier “opération”

⁴ Textes tirés des entretiens réalisés avec Philippe Couprie lors de l’étude de BASE_DFS.

- Groupe unités d'enregistrement avec un fichier "entités archéologiques" et un fichier "sondages"
 - Groupe inventaires généraux avec un fichier "inventaire mobilier" et un fichier "prélèvement"
 - Groupe documentations avec un fichier "documents photographiques", un fichier "documents graphiques" et un fichier "bibliographie"
- 2 - Gestion documentaire et système d'enregistrement.

Cette base comprend 5 groupes et 12 fichiers.

- Groupe opération courante avec un fichier "opération"
- Groupe unités d'enregistrement avec un fichier "entités archéologiques" et un fichier "sondages"
- Groupe inventaires généraux avec un fichier "inventaire mobilier" et un fichier "prélèvement"
- Groupe mobilier archéologique avec un fichier "mobilier céramique", un fichier "mobilier lithique", un fichier "mobilier anthropologique" et un fichier "métallique"
- Groupe documentations avec un fichier "documents photographiques", un fichier "documents graphiques" et un fichier "bibliographie"

C'est cette dernière structure qui sera choisie pour une étude détaillée de chaque fichier. C'est d'ailleurs celle-ci qui est présentée dans le *schéma de principe pour l'enregistrement et la gestion informatisée des données issue d'une opération archéologique*⁵ (voir schéma annexe 2, p 62).

Une fois l'opération courante créée, l'accès à ces différents fichiers et donc à la base se fait par l'intermédiaire d'un fichier pilote MENU_TC.DFS. Celui-ci se divise en bandes horizontales par groupes. C'est à ce moment que l'utilisateur choisit entre les deux types de fonction de la base ainsi que la taille de l'écran. En effet dans les préférences, on peut choisir entre un format 14' ou 15'. Néanmoins l'écran 14' est simplement une réduction de l'écran 15' et non pas un remodelage de la présentation. BASE_DFS étant proposée sur FileMaker Pro Runtime™ 4.0.Fv3 la question d'une gestion de mot de passe ne se pose pas pour la protection de la structure.

La saisie et la modification se font dans la même base. Pour la consultation, celle-ci se fera, après le rendu du DFS, soit par le CD, qui est remis en même temps que le DFS lui-même, qui contient la base qui a permis d'enregistrer et de gérer les données issues de la fouille, soit par les trois bases de gestions du SRA Aquitaine (voir paragraphe p 38).

Lors de l'ouverture d'une nouvelle fouille, le responsable reçoit une copie de la base sur FileMaker Pro Runtime™ 4.0.Fv3 (ce qui lui évite d'avoir à installer le logiciel FileMaker Pro™ sur l'ordinateur d'accueil), ainsi que les fiches papier pour la saisie sur le terrain des entités archéologiques et les sondages. Pour les autres fichiers, mobilier, documentation,..., il

⁵ Schéma présent dans le fichier *organisation BASE_DFS .pdf* du dossier documentation installé en même temps que la base sur le disque dur de l'ordinateur d'accueil.

n'existe pas de fiches papier, la saisie se faisant directement dans la base. *Les personnes qui ont utilisé la base se repèrent assez rapidement pour la saisie proprement dite. En revanche l'aspect fonctionnel de la base (liens, impressions, recherches...) ne semble pas très évident pour tous. Malgré tout, les équipes arrivent sans trop de problèmes à être autonomes pour son utilisation (et ce malgré l'absence de plus en plus manifeste d'un manuel ou d'un guide d'utilisation)*⁶.

Les fichiers de BASE_DFS sont tous construits selon le même principe. On pourrait les diviser en trois parties :

- Un en tête qui regroupe à la fois le nom et numéro d'inventaire de l'objet archéologique ainsi que des boutons nominatifs permettant d'accéder aux autres écrans du fichier.
- Un corps composé des différentes rubriques à renseigner, rassemblées par thème dans des cadres spécifiques.
- Un pied de page qui comprend des boutons de navigation : retour au menu, déplacement vers d'autres fichiers, et des boutons d'accès aux autres écrans du fichier comme résumé ou liste ainsi que la fonction recherche et impression.

La ligne graphique choisie pour les écrans va du blanc pour les rubriques, au gris clair pour le fond d'écran, gris plus soutenu pour les fonds de cadres et les boutons, au gris foncé pour les titres des cadres. Le nom et le numéro d'inventaire de l'objet archéologique ressortent par la couleur rouge qui leur est allouée et dans les écrans concernant les informations provenant des fichiers liés, les numéros d'inventaires apparaissent en bleu. Cette présentation est très agréable, les écrans semblent "respirer" et cette logique menée sur tous les écrans de saisie aide à l'orientation de l'utilisateur. Dommage que la logique de saisie (gestion de la tabulation) ne soit pas aussi cohérente que pourrait le faire espérer ce découpage par cadres.

Le fait qu'il y ait plusieurs écrans de saisie, ce qui risquerait de morceler l'information, est contrebalancé par la présence d'un écran de résumé, qui regroupe l'essentiel des rubriques du fichier. Avec ce résumé les utilisateurs ont un très bon outil de travail puisqu'ils ont en un seul écran les rubriques du fichier ainsi que des rubriques des fichiers liés. Cet outil servirait à la fois à l'aide à l'interprétation et à l'aide à la publication en intégrant directement des sorties papier de ces résumés dans le DFS. Il se compose généralement de trois cadres, le premier portant les informations sur l'opération courante et les entités archéologiques, les deux autres les informations plus spécifiques au fichier lui-même. Néanmoins, dans l'état actuel des choses — voir commentaires spécifiques sur chaque écran de résumé fichier par fichier dans le chapitre II – ÉTUDE SPÉCIFIQUES PAR FICHIERS, p 42 — ces écrans ne sont pas très exploitables.

Deux types de boutons sont présents dans les écrans de BASE_DFS. Les premiers, que l'on pourrait qualifier d'évidents sont ceux que l'on trouve dans le pied de page de l'écran. Ils ont du volume ce qui les fait ressortir de l'écran et leur donne l'aspect d'un bouton. Les seconds, plus intéressants puisqu'ils servent le plus souvent à faire les liens et naviguer entre fiches et fichiers liés, sont à trouver. En effet, peut-on penser automatiquement, surtout si l'on

⁶ Textes tirés des entretiens réalisés avec Philippe Couprie lors de l'étude de BASE_DFS.

ne connaît pas trop le fonctionnement de FileMaker Pro™, qu'il suffit de cliquer dans les rectangles nominatifs de l'en-tête pour atteindre les écrans permettant de lister les objets archéologiques liés ? De même dans l'image suivante, qui provient du fichier mobilier céramique, peut-on se douter qu'il y a 4 boutons ?



Le fait de cliquer sur “Entité Archéologique” va mener l'utilisateur au fichier US_CARRE. DFS. Le fait de cliquer dans la zone blanche, va faire apparaître la liste des entités archéologiques disponibles pour le lien. En choisissant une entité, ou plusieurs, on revient à l'écran de saisie, le numéro d'inventaire de l'entité apparaît sur un fond grisé à la place de la zone blanche. Lorsque l'on va cliquer sur la clef, cela va permettre de déverrouiller le code d'inventaires de l'entité et de le modifier. Enfin, lorsque l'on clique sur “Entités concernées”, on accède à la fiche de l'entité concernée.

La fonction d'impression n'est pas très développée dans BASE_DFS. En effet, celle-ci permet simplement d'imprimer l'écran sur lequel on se trouve, que ce soient les écrans de saisie (avec toutes les nuances de gris), de présentation en liste ou le résumé. D'ailleurs pour des problèmes de paramétrage de marges d'impression d'une machine à l'autre, les boutons “imprimer” sont désactivés. Néanmoins, suite à des demandes précises de responsables d'opérations, des modules d'impressions personnalisables (listes, tableaux, fiches, ...) vont être mis en œuvre dans un proche avenir.

- II - ÉTUDES SPÉCIFIQUES PAR FICHIER

L'étude se portera donc sur les fichiers composant la partie gestion documentaire et système d'enregistrement de BASE_DFS. Ces fichiers sont rassemblés par groupes dans le tableau suivant.

Titre du fichier	Mise à disposition	Retenue pour l'étude	Intérêt mini base	rubrique
<i>OPÉRATION COURANTE</i>				
OPÉRATION	X	Non	Non	
<i>UNITÉS D'ENREGISTREMENTS</i>				
ENTITÉS ARCHÉOLOGIQUES	X	Oui	Oui	X
SONDAGES	X	Non	Non	X
<i>INVENTAIRES GÉNÉRAUX</i>				
INVENTAIRE MOBILIER	X	Oui	Oui	X
PRÉLÈVEMENTS	X	Oui	Oui	X
<i>MOBILIERS ARCHÉOLOGIQUES</i>				
Mobilier céramique	X	Oui	Oui	X
Mobilier lithique	X	Oui	Oui	X
Mobilier anthropologique	X	Oui	Oui	X

Mobilier métallique	X	Oui	Oui	X
<i>DOCUMENTATIONS</i>				
DOCUMENTS PHOTOGRAPHIQUES	X	Oui	Oui	X
DOCUMENTS GRAPHIQUES	X	Oui	Oui	X
BIBLIOGRAPHIE	X	Oui	Non	

Pour une remarque générale pour l'ensemble des fichiers, il est étonnant que le nombre de rubriques, liens et modèles soit aussi important, sans aucun rapport avec les rubriques, liens et modèles auxquels l'utilisateur a accès. Pour chaque fichier, un inventaire de tous ces chiffres est donné pour information.

1 - Opération courante

1.1 - Opération

N° d'ordre [3 chiffres]

Ce fichier est le lien de toute la base puisque c'est par sa saisie que l'on doit commencer lorsque l'on rentre dans une base vierge. On retrouve ensuite le numéro de l'opération courante dans tous les fichiers de la base, celui-ci rentrant dans la composition les numéros d'inventaire de tous les objets archéologiques. BASE_DFS étant multi-opération, on peut regrouper des opérations de toute nature dans une même base et changer d'opération courante pour saisir des informations relatives à une autre opération. Dans chaque écran de description des différents fichiers, l'utilisateur a donc la possibilité de choisir dans une liste d'opérations.

2 - Unités d'enregistrements

2.1 - Entités archéologiques

liens	rubriques	modèles	Écrans saisie	Écrans liés
60	247	32	Description Interprétation	Inventaire mobilier Prélèvement Céramique Lithique Anthropologie Métal Photographies Graphiques

L'entité archéologique dans BASE_DFS est définie comme suit : *ensemble cohérent de vestiges présentant une unité chronologique et/ou fonctionnelle sur un espace donné*⁷. Ces entités sont composées des unités stratigraphiques, indice US, des carrés, indice K et des faits, indice F, qui permettent de regrouper les US et les carrés. Ce regroupement peut être complété par la notion de zone et de secteur. Néanmoins ces deux notions ne sont pas développées. En effet, comme la notion de n° strati, ces notions sont présentes uniquement par des particularités de saisie de certains chercheurs.

⁷ Définition tirée du lexique présent dans le fichier *traitement documentaire.pdf* du dossier documentation installé en même temps que la base sur le disque dur de l'ordinateur d'accueil.

Les entités archéologiques sont rassemblées sous les codes suivants.

- US :

Année [2 chiffres] - n° d'opération [3 chiffres] - indice US + n° d'ordre

- Carré :

Année [2 chiffres] - n° d'opération [3 chiffres] - indice K + n° d'ordre

Le fait d'intégrer directement le carré dans les entités archéologiques permet de prendre en compte les fouilles, surtout préhistoriques, prenant en compte ce procédé.

- Fait :

Année [2 chiffres] - n° d'opération [3 chiffres] - indice F + n° d'ordre

La fiche entité est très simplifiée. Elle répond à une volonté de "passe-partout" exprimée au moment de la création de la base. Elle doit pouvoir servir à tous et à toutes les périodes historiques.

La structure de ce fichier se définit autour de deux écrans de saisie, description et interprétation, d'un écran de listes, d'un écran de résumé et enfin de plusieurs écrans permettant d'accéder aux informations venant de fichiers liés comme inventaire mobilier ou documents photographiques.

- Écran de saisie description.

Cet écran permet de définir le type de l'entité (US, Carré, Fait), de choisir son numéro, (choix automatique proposé par le numéro précédent dans le même type additionné de 1), et de donner des précisions complémentaires comme le numéro de fait, secteur, zone, sondage et un n° de strati. C'est aussi dans cet écran que le choix entre une US et une US construite, USC, doit être fait. L'US se définit avec ses composants géologiques, sa couleur, morphologie et structure interne, ses composés organiques et culturels. L'USC se décrit grâce à ces matériaux, éléments, pose, appareil, taille, marques, assemblage, blocage et aménagements. Pour contribuer à la définition de ces différents éléments de l'US et de l'USC, une aide à la saisie est proposée. Cette aide donne par exemple les termes clefs pour caractériser la matrice géologique de l'US : Argileuse (plastique), Limoneuse (cassant), Sableuse (crissant), Graveleuse (pouce), Caillouteuse (poignet) ; et les couleurs "imagées" de l'US comme Blanc plâtre, Gris cendre, Orange saumon, Noir charbon, Orangé, Rouge rouille, Rousse, Roux, ... Pour les USC, l'aide se contente actuellement de nommer les différents types de construction. Ces aides sont des écrans spécifiques du fichier entités archéologiques. L'aide à la saisie pourrait très bien apparaître en liste de valeurs avec la possibilité de rentrer une nouvelle valeur. La saisie en serait simplifiée et plus rapide.

- Écran de saisie interprétation.

Cet écran permet de saisir l'interprétation de cette entité archéologique. L'interprétation n'est pas normalisée ce qui veut dire qu'un travail de corrélation et de comparaison sera difficile à effectuer entre plusieurs entités archéologiques, surtout si plusieurs personnes saisissent. Elle se rapproche d'un simple commentaire. Cet écran est complété par des données sur le mode de fouille, nature et l'activité de l'US, ainsi que sur la datation. La datation est définie par deux rubriques "datation initiale" et

“datation finale”. Cette datation n’est en fait qu’un regroupement de grandes phases “historiques” et non pas une datation précise de l’entité archéologique. D’ailleurs aucune datation vraiment utile pour l’aide à l’interprétation n’est proposée dans BASE_DFS. Le système proposé est volontairement vague puisqu’aucun accord n’a pu être trouvé avec les différents archéologues de la région Aquitaine pour la mise en place d’un *thesaurus* commun. Cet obstacle se retrouve d’ailleurs de manière récurrente dans tous les *thesauri* de la base. Le degré de précision se retrouve relégué dans l’interprétation de l’entité s’il y a lieu.

- La définition de la période suivant la liste de valeurs “Période chrono” :

Indéterminé	Deuxième Age du Fer
-	Gallo-romain
Paléolithique	Moyen-Age
Méso-Epipaléolithique	Moderne
Néolithique	Contemporain
Age du Bronze	-
Premier Age du Fer	

La troisième division de cet écran porte sur les relations stratigraphiques. Le fait d’avoir une seule rubrique par liens stratigraphiques (15 au total) et donc de saisir le numéro de toutes les entités archéologiques liées au même endroit, ne permet pas pour l’instant d’envisager l’usage direct d’un diagramme stratigraphique. Ceci ne permet pas non plus de saisir automatiquement les contraires – sous/sur, coupé/est coupé par – dans les fiches d’entités archéologiques correspondantes, ce qui peut entraîner des oublis et des erreurs. Une correction s’effectue facilement dans une entité mais on ne pense pas toujours à transformer les contraires. Le choix est laissé aux utilisateurs sur les séparateurs à utiliser pour partager les entités saisies.

- Écran liste :

Regroupant le numéro des entités, l’interprétation, la datation et le type de l’US, cet écran donne une vision d’ensemble des entités et permet de faire des premières analyses.

- Écran de résumé :

Dans ce système de résumé, le chercheur trouve à la fois des informations sur l’“origine” de l’entité et sur sa “description générale”.

- Le cadre “origine” renseigne sur la localisation (opération) de l’entité, sa hiérarchie, et les objets-photographies-graphiques dépendants de cette entité,
- Le cadre “description générale” renseigne sur les liens stratigraphiques, l’interprétation, la datation, la nature de l’activité de l’entité, ...
- Écran fiches liées objets : inventaire mobilier, prélèvement, céramique, lithique, anthropo et métal.

Ces 6 écrans sont pratiquement identiques. Ils regroupent le numéro de l’inventaire ou de l’objet, la description, les photographies et les graphiques (sauf pour l’inventaire du mobilier), ...

La saisie du lien avec les autres fichiers se fait dans le fichier entité soit par la fonction “ajouter” qui permet de choisir dans la liste générale des objets celui que l’on veut lier, soit par la fonction “créer” qui permet de créer un nouvel objet sans passer par le fichier de l’objet pour créer la fiche. Pour supprimer un lien, il y a là aussi deux solutions. En cliquant sur le bouton représentant une chaîne barrée, on va supprimer le lien et en cliquant sur le bouton représentant une poubelle, on va en plus de supprimer le lien, supprimer la fiche liée.

Le système est intéressant et simple, mais pourquoi devoir faire ces saisies alors que dans les fichiers mobilier on saisit déjà le numéro de l’entité archéologique ? Le lien étant créé, les informations venant des fichiers objets liés à cette entité apparaissent automatiquement. C’est en fait à cela que servent les logiciels de bases de données.

- Écran fiches liées photo et graphique :

Ces écrans sont construits sur le même modèle. Ils présentent eux aussi des données venant des fichiers liés au fichier entités archéologiques. Le lien entre entités et photographiques se fait uniquement dans ce fichier puisque plusieurs entités sont représentées sur une photo et que plusieurs photos peuvent représenter la même entité. En cliquant sur le bouton “sélectionner”, le chercheur peut choisir la photographie ou le graphique qu’il souhaite lier dans une liste de photo ou graphique à disposition, en cliquant sur le bouton “ajouter”, il va créer un nouveau numéro de photo ou de graphique. Pour supprimer un lien il lui suffira de cliquer sur le bouton représentant une poubelle.

Il est dommage de constater qu’il n’y a pas une homogénéité de pratique entre ces actions de lien et celles de liens pour les objets (voir paragraphe précédent). Le fait d’avoir dans une même base des intitulés identiques pour des actions différentes entraîne un risque de confusion et donnera lieu à des erreurs et à des pertes d’informations par la suppression de fiches liées. Il faut obligatoirement que le principe de saisie soit homogène pour permettre aux utilisateurs d’intégrer un certain automatisme de saisie.

2.2 - Sondages

liens	rubriques	modèles	Écrans saisie	Écrans liés
88	298	67	Description couches	Inventaire mobilier Prélèvement Céramique Lithique Anthropologie Métal Photographies Graphiques

Code des sondages :

Année [2 chiffres] - n° d’opération [3 chiffres] - indice S + n° d’ordre

3 - Inventaires généraux

3.1 - Inventaire mobilier

liens	rubriques	modèles	Écrans saisie	Écrans liés
41	355	38	Description générale Fiche de détail en fonction de la catégorie du lot de mobilier	

Ce fichier permet d'inventorier le mobilier découvert dans une entité archéologique (US, carré), par catégorie – céramique, lithique, métal, anthropo, faune, autre – sous la forme de lot. Il est lié à une entité archéologique et/ou à un sondage. Le code mis en place pour inventorier ces lots ne rentre pas dans la logique de codification utilisée dans BASE_DFS. Il se structure comme suit :

Année [2 chiffres] - n° d'opération [3 chiffres] - n° caisse - n° boîte - n° sous-boîte - n° sachet

Ce fichier est constitué d'un écran de saisie description générale, d'un écran de liste, d'un résumé et de 4 écrans de détail mobilier.

- Écran de saisie description générale :

Cet écran regroupe les données concernant la description du lot de mobilier avec la catégorie, le nombre de pièces, l'intitulé de ces pièces, des observations et l'état sanitaire de l'ensemble. Un cadre chronologie complète les informations que l'on peut tirer du lot. Cette datation se déroule en deux temps.

- La définition de la période suivant la liste de valeurs "Période chrono" :

Indéterminé	Deuxième Age du Fer
-	Gallo-romain
Paléolithique	Moyen-Age
Méso-Epipaléolithique	Moderne
Néolithique	Contemporain
Age du Bronze	-
Premier Age du Fer	

- Des précisions sur la période suivant la liste de valeurs "Précisions chrono" :

Indéterminé	Age du Bronze final
-	-
Paléolithique inférieur	La Tène ancienne
Paléolithique moyen	La Tène moyenne
Paléolithique supérieur	La Tène récente
-	-
Néolithique ancien	Haut-Empire
Néolithique moyen	Bas-Empire
Néolithique final	-
Chalcolithique	Haut Moyen-Age
-	Bas Moyen-Age
Age du Bronze ancien	-
Age du Bronze moyen	

En fait, nous avons un écran qui nous permet d'avoir une vision d'ensemble de toutes les caractéristiques du lot, surtout que l'on possède aussi l'information du nombre d'objets individualisés tirés de ce lot. Il serait intéressant de pouvoir dans un même temps, pour l'interprétation, avoir des informations sur l'entité archéologique.

Cet écran donne la possibilité de pratiquer une gestion minimale du dépôt de mobilier puisque par l'intermédiaire du cadre rangement, l'utilisateur peut saisir le lieu de dépôt du lot avec le numéro de travée, de colonne et d'étagère. Cette gestion est assurée par le gestionnaire du SRA qui est responsable des différents dépôts, même si les règles très strictes de conditionnement du mobilier sont appliquées dès la fouille ou la post-fouille. Le gestionnaire, par l'intermédiaire de la base spécifique de gestion du mobilier qui regroupe tout le mobilier saisi dans toutes les BASE_DFS, a accès à un fichier d'emprunt — fichier EMPRUNT.DFS — qui permet de gérer les mouvements de mobilier. Ce fichier n'est pas accessible dans la base de saisie mais le sera à terme.

- Écran résumé :

L'écran résumé se compose de trois cadres. Le premier, "description de l'objet/archive", présente les différents numéros de contenant du lot à savoir la caisse, la boîte, la sous-boîte et le sachet, ainsi qu'un rappel du numéro de l'inventaire. Le second, "origine", fournit des informations sur l'opération et l(es) entité(s) archéologiques, US, fait, zone, secteur d'où provient le lot. Dans le troisième, "description générale", on retrouve les données caractéristiques du lot comme l'intitulé des pièces, les observations et l'état sanitaire.

Avec cet écran, le chercheur pourrait avoir une synthèse parfaite des catégories mobilier découvertes dans chaque entité archéologique. Néanmoins pour cela il faudrait que toutes les données nécessaires y apparaissent comme la catégorie du lot, le nombre de pièces, le lieu de rangement et la chronologie. Il faudrait aussi rajouter quelques informations complémentaires sur l'entité archéologique (interprétation, type) et surtout sur le nombre d'objets individualisés. De plus la hiérarchisation des différents cadres ne convient pas. Il faudrait d'abord avoir le cadre "origine" puis "description générale" puis "description de l'objet/archive", comme dans les fichiers de mobiliers individualisés.

- Écran de détail mobilier :

Ces écrans spécifiques pour la céramique, le lithique, l'anthropologie et le métal, servent à saisir les objets individualisés provenant du lot (voir paragraphe sur le mobilier archéologique, p 50). Cette saisie s'effectue de la même manière que dans le fichier entités archéologiques soit par la fonction "ajouter" qui permet de choisir dans la liste générale des objets celui que l'on veut lier, soit par la fonction "créer" qui permet de créer un nouvel objet sans passer par le fichier de l'objet pour créer la fiche. Pour supprimer un lien, il y a là aussi deux solutions. En cliquant sur le bouton représentant une chaîne barrée, on va supprimer le lien et en cliquant sur le bouton représentant une poubelle, on va en plus de supprimer le lien, supprimer la fiche liée.

En fait cette manipulation n'est pas nécessaire. Le numéro d'inventaire mobilier (numéro de lot) étant saisie dans le fichier de l'objet individualisé, le lien est actif et les numéros d'objets individualisés liés (ainsi que toute autre information nécessaire) peuvent apparaître automatiquement dans la fiche du lot désigné. L'affichage des

photos et des graphiques demandera un travail un peu plus complexe mais en tout cas plus simple pour l'utilisateur que la manœuvre actuelle.

3.2 - Prélèvements

liens	rubriques	modèles	Écrans saisie	Écrans liés
22	163	18	Description	

Ce fichier permet d'inventorier les prélèvements effectués dans une entité archéologique (US, carré) ou un sondage. Il est lié à une entité archéologique et/ou à un sondage. Le code mis en place pour l'inventaire d'un prélèvement se structure comme suit :

Année [2 chiffres] - n° d'opération [3 chiffres] - indice PR + n° d'ordre automatique [5 chiffres]

Ce fichier est constitué d'un écran de saisie description, d'un écran de liste et un de résumé.

- Écran de saisie description :

Cet écran se compose de 6 cadres qui regroupent les données concernant la nature du prélèvement (bloc orienté, bloc non orienté, vrac, autre), la destination (entomologie, malacologie, métallurgie, palynologie, sédimentologie, ... ainsi que le nom du laboratoire), le rangement qui se traite de la même manière que l'inventaire mobilier, les observations, ainsi qu'un cadre appelé "prélèvement" où l'on retrouve un numéro du prélèvement, l'auteur de celui-ci et la notion de positionnement. L'utilisateur doit noter si le prélèvement est positionné ou non, néanmoins si le prélèvement est positionné, sa position ne peut pas être saisie dans la base.

La présence d'une rubrique qui permet de saisir un numéro d'inventaire de prélèvement autre que celui de BASE_DFS est assez gênante. Cela vient du fait que chaque archéologue ayant ses propres habitudes en manière de codification et ayant parfois du mal à se faire à un nouveau mode de codage, les concepteurs ont parfois été obligés de mettre en place des rubriques supplémentaires. Ces rubriques sont uniquement considérées comme des informations provisoires à l'usage exclusif du responsable du domaine concerné. Cela ne pose pas de problème tant que le numéro officiel reste celui de BASE_DFS.

- Écran de résumé :

Cet écran se compose de trois cadres. Le premier, "origine", fournit des informations sur l'opération et l(es) entité(s), US, fait, zone, secteur d'où provient le prélèvement. Dans le second, "description générale", on retrouve les données caractéristiques du prélèvement comme son numéro, le positionnement, sa nature et sa destination. Le troisième cadre, "description de l'objet/archive", présente le numéro d'inventaire, le numéro inventaire du contenant, ainsi que le numéro de caisse, de boîte, de sous-boîte et de sachet.

Toutes les données saisies ne sont pas intégrées dans ce résumé. Par exemple les observations, qui pourraient être importantes pour le suivi du prélèvement, l'auteur et le nom du laboratoire destinataire.

4 - Mobiliers archéologiques

Ces 4 fichiers, céramique, lithique, anthropologie, métallique, concernent le mobilier individualisé. Ils sont liés à une entité archéologique et/ou à un sondage et enfin à l'inventaire mobilier puisqu'en fait ces objets appartiennent avant tout à un lot de mobilier (voir commentaire sur l'inventaire mobilier, p 47).

Le codage se fait suivant le même principe pour chaque objet, à savoir :

{Année [2 chiffres]-n° d'opération [3 chiffres]}-indice + n° d'ordre automatique [5 chiffres]
n° complet opération

- Mobilier céramique :

n° complet opération - indice C + n° d'ordre automatique [5 chiffres]

- Mobilier lithique

n° complet opération - indice L + n° d'ordre automatique [5 chiffres]

- Mobilier anthropologique

n° complet opération - indice A + n° d'ordre automatique [5 chiffres]

- Mobilier métallique

n° complet opération - indice M + n° d'ordre automatique [5 chiffres]

La saisie se fait sur 2, voir 3 écrans différents suivant les caractéristiques de la catégorie de l'objet. On peut se demander comment se passe la saisie des objets individualisés qui n'appartiennent pas à ces quatre catégories comme le verre, les éléments de constructions en terre cuite (comme les tuiles), les éléments organiques comme le bois, les coquillages, ... Celle-ci se limite à l'inventaire mobilier. Peut-être que dans l'avenir, un spécialiste de ces catégories proposera une grille d'analyse qui impliquera la création de nouveaux fichiers.

L'écran résumé se retrouve dans tous ces fichiers. Il se compose de trois cadres. Le premier, "origine", fournit des informations sur l'opération et l(es) entité(s), US, fait, zone, secteur d'où proviennent l'objet. Dans le second, "description générale", on retrouve les données caractéristiques de l'objet comme son type, son état de conservation et sa description. La notion de chronologie n'est intégrée que dans l'écran résumé du fichier anthropologie (et encore cela concerne la sépulture). L'absence des données de chronologie dans le fichier céramique, le fichier lithique et le fichier métal est liée à une contradiction entre les rubriques de l'écran de saisie et le calcul de la rubrique description générale. Le troisième cadre, "description de l'objet/archive", présente les dimensions de l'objet, son numéro d'inventaire, l'inventaire du contenant (numéro d'inventaire mobilier). Avec cet écran, le chercheur pourrait avoir une synthèse parfaite pour une étude et l'intégration des données de l'objet dans le DFS. Néanmoins pour cela il faudrait rajouter quelques informations. En effet toutes les notions de remontage et de restauration n'apparaissent pas. Il serait intéressant d'avoir des

informations complémentaires sur l'entité archéologique (interprétation, type) et l'inventaire mobilier (description, nombre de pièces et lieu de rangement). De plus la hiérarchisation des données entre les différents cadres devrait être reprise. Par exemple, les dimensions de l'objet seraient plus à leur place dans les "description générale".

Dans ces fichiers, le chercheur a la possibilité de dater les objets individualisés. L'étude chronologique s'effectue en deux phases pour les fichiers céramique, lithique et métal, par l'intermédiaire de deux listes de valeurs.

- La définition de la période suivant la liste de valeurs "Période chrono" (qui est en fait la même que celle saisie dans le fichier entité) :

Indéterminé	Deuxième Age du Fer
-	Gallo-romain
Paléolithique	Moyen-Age
Méso-Epipaléolithique	Moderne
Néolithique	Contemporain
Age du Bronze	-
Premier Age du Fer	

- Des précisions sur la période suivant la liste de valeurs "Précisions chrono" :

Indéterminé	Age du Bronze final
-	-
Paléolithique inférieur	La Tène ancienne
Paléolithique moyen	La Tène moyenne
Paléolithique supérieur	La Tène récente
-	-
Néolithique ancien	Haut-Empire
Néolithique moyen	Bas-Empire
Néolithique final	-
Chalcolithique	Haut Moyen-Age
-	Bas Moyen-Age
Age du Bronze ancien	-
Age du Bronze moyen	

Dans le fichier anthropologie, la saisie de la datation de l'objet s'effectue de manière encore plus simple, par l'intermédiaire de deux rubriques libres : datation inf et datation sup. Cette différence existe simplement parce que le fichier anthropologie est présent dans la base dans un état très primitif. Ce fichier n'a jamais été très utilisé sur les fouilles sans que les concepteurs sachent réellement pourquoi : manques de spécialistes, absences de mobiliers,... (On peut noter une dizaine de fiches créées en 5 ans). La manière de saisir la datation dans le fichier anthropologie provient donc des origines de BASE_DFS et qu'elle a évolué dans le temps pour devenir celle proposée dans les autres fichiers mobilier.

Au vu de la complexité des datations en archéologie, le système proposé dans BASE_DFS n'est pas satisfaisant. Les périodes définies sont beaucoup trop vagues pour pouvoir faire une datation fine. Mais cette question de la datation est l'une des difficultés de l'archéologie à intégrer dans les bases de données et pour l'instant, bien peu de bases l'associent de manière concluante. Le système proposé est volontairement vague puisqu'aucun accord n'a pu être trouvé avec les différents archéologues de la région Aquitaine pour la mise en place d'un thesaurus commun. Cet obstacle se retrouve d'ailleurs

de manière récurrente dans tous les thesauri de la base. Le degré de précision est reporté sous la responsabilité du spécialiste qui a lui-même sa propre base de données — celle-ci sera d'ailleurs jointe à la somme de la documentation de fouille, sur le CD-Rom de DFS.

D'autre part, ces problèmes de concordances entre fichiers mobilier — qui se retrouvent d'ailleurs au moment de la saisie des liens avec la documentation photographique et graphique — vont bientôt disparaître puisque dans la prochaine version de BASE_DFS il n'y aura plus qu'un seul fichier mobilier qui regroupera tous les types de mobilier. *La gestion en fichier unique par type est trop contraignante en terme de temps et de complexité. C'est pourquoi les concepteurs cherchent à réduire encore le nombre de fichiers de manière à réduire aussi les temps de maintenance et de développement des nouvelles fonctionnalités*⁸.

4.1 - Mobilier céramique

liens	rubriques	modèles	Écrans saisie	Écrans liés
74	283	31	Description Restauration	

Ce fichier permet d'inventorier les objets céramiques extraits d'un lot mobilier pour des raisons de conservation, d'études spécifiques ou toute autre raison de gestion ou de recherche. Il est constitué de deux écrans de saisie, d'un écran de listes et d'un résumé.

- Écran de saisie description :

Cet écran regroupe les données concernant les observations, les scans et numéros des photographies et des graphiques attachés à cet objet, des informations spécifiques comme l'état de conservation, la technique de montage et la nature du décor, les caractéristiques (type de l'objet, nature de l'objet) et la chronologie, et enfin les dimensions. En fait, nous avons un écran qui nous permet d'avoir une vision d'ensemble de toutes les caractéristiques de l'objet. Il serait intéressant de pouvoir dans un même temps, pour aider le chercheur dans son interprétation, avoir des informations sur l'entité archéologique et le lot d'où provient l'objet. Il est vrai qu'une partie de ces informations apparaisse dans l'écran résumé.

- Écran saisie restauration :

Cet écran permet de noter les traitements que l'objet a pu subir pour sa conservation : consolidation, nettoyage chimique et/ou mécanique, collage, ..., ainsi que des conseils de conservation et de manipulation.

Ces deux écrans centralisent à eux deux toutes les informations nécessaires à la connaissance de l'objet (avec en plus la présence d'une ou plusieurs photo et d'un ou plusieurs dessins), et à son suivi tout au long de son étude et de son dépôt.

⁸ Textes tirés des entretiens réalisés avec Philippe Couprie lors de l'étude de BASE_DFS.

4.2 - Mobilier lithique

liens	rubriques	modèles	Écrans saisie	Écrans liés
63	293	22	Description Technologie Remontage	

Ce fichier permet d'inventorier les objets lithiques extraits d'un lot mobilier pour des raisons de conservation, d'études spécifiques ou toute autre raison de gestion ou de recherche. Il est constitué de trois écrans de saisie, d'un écran de liste et d'un résumé.

- Écran de saisie description :

Dans le même style que l'écran de saisie description du fichier céramique, il rassemble la description, les "scans" et numéros des photographies et des graphiques, les matières premières constituant l'objet avec des informations sur le type de roche, la couleur et l'aspect, l'origine, par l'intermédiaire de rubriques multivaluées. Le chercheur saisira ensuite des données sur les caractéristiques et la chronologie de l'objet, comme le support, sa nature et son caractère, la technique de fabrication et l'état de conservation. Dans tous ces cas, des listes de valeurs sont proposées au chercheur pour faciliter sa saisie. Enfin nous trouvons des informations sur ces dimensions qui sont en fait un rappel des données saisies dans l'écran suivant sur la technologie.

C'est bien sûr aussi dans cet écran que les liens avec les fichiers entités archéologiques, sondages et lots de mobilier (inventaire mobilier) sont activés.

- Écran de saisie technologie :

Cet écran semble réservé au spécialiste des objets lithiques même si, comme dans le fichier entités archéologiques (voir p. 43), une aide spécifique à la saisie, une sorte de *thesaurus*, est proposée. Celle-ci permet d'avoir une uniformisation des définitions et des observations ce qui est un point essentiel pour pouvoir faire des tris et des recherches concrets. Par exemple pour les caractéristiques des fractures et des accidents, la liste suivante est fournie :

0 : caractère non concerné,	1 : outrepassage,
2 : réfléchissement,	3 : talon gourmand,
4 : silet,	5 : languette,
6 : intentionnalité,	7 : talon cassé,
8 : thermique > 0,	9 : d'usage ;

Pour les états de surface :

0 : caractère non concerné,	1 : cortex épais > 3 mm,
2 : cortex mince rugueux,	3 : cortex mince lisse,
4 : cortex avec plage(s) érodée(s),	5 : cortex totalement érodé (néocortex),
6 : double patine,	7 : face naturelle non corticale,
8 : thermique > 0,	indéterminé

Les codes permettent en fait lorsqu'on les connaît, la saisie automatique des intitulés. Mais les listes de valeurs existantes pourquoi ne pas les associer directement à la

rubrique au lieu de passer par un écran intermédiaire ? Le principe de code est en soit intéressant parce qu'il permet de classer la liste par niveau hiérarchique et non pas par ordre alphabétique, mais il peut être directement associé au texte sans avoir à bénéficier d'une rubrique propre. Ce système a pour avantage d'éviter au chercheur de connaître les codes par cœur ou d'avoir à porter de main une sortie papier de ces listes.

- Écran de saisie remontage :

Cet écran rassemble les différents morceaux d'un même objet inventoriés sous un numéro d'objet différent. Pour cela, le chercheur (par l'intermédiaire du bouton "afficher") accède au fichier REMONT.DFS. Ce fichier permet de choisir les différents objets qui vont composer ce remontage soit par la fonction "ajouter" qui permet de choisir dans la liste générale des objets celui que l'on veut lier, soit par la fonction "créer" qui permet de créer un nouvel objet sans passer par le fichier de l'objet pour créer la fiche. Pour supprimer un lien, il y a là aussi deux solutions. En cliquant sur le bouton représentant une chaîne barrée, on va supprimer le lien et en cliquant sur le bouton représentant une poubelle, on va en plus de supprimer le lien, supprimer la fiche liée. Le chercheur a le choix entre des objets provenant des diverses opérations gérer par la base et il peut effectuer ce choix par l'intermédiaire de liste de numéros simples ou associés avec des représentations par photographies ou dessins. Un code de remontage est alors créé suivant le même principe que les numéros d'objet à savoir :

n° complet opération - indice RL + n° d'ordre automatique [5 chiffres]

Ces informations saisies à partir d'une fiche d'objet sont automatiquement reportées dans les fiches des autres objets pris en compte.

Ce système est très intéressant. Il permet de régler l'un des grands problèmes de l'archéologie à savoir l'enregistrement des "recollages" d'objet. Par contre le fait de créer un nouveau type de code n'était peut-être pas nécessaire, il aurait suffi de prendre le numéro du premier objet remonter. La constitution d'une liste avec les numéros de remontage et les objets le composant, est indispensable pour pouvoir se servir de ce système dans l'étude.

Domage toutefois que ces informations n'apparaissent pas dans l'écran résumé et que cette technique de remontage ne soit pas appliquée ou applicable aux autres fichiers mobilier et, en particulier le fichier céramique. Cette question sera réglée lorsqu'il n'y aura plus qu'un seul fichier mobilier qui regroupera les quatre existants actuellement (voir p 52)

4.3 - Mobilier anthropologique

liens	rubriques	modèles	Écrans saisie	Écrans liés
22	214	17	Description Conservation	

Ce fichier permet d'inventorier les objets anthropologiques, des squelettes ou fragments de squelette, extraits d'un lot mobilier pour des raisons de conservation, d'études spécifiques ou toute autre raison de gestion ou de recherche. Il est constitué de deux écrans de saisie, d'un écran de liste et d'un résumé.

- Écran de saisie description

Dans le même style que l'écran de saisie description du fichier céramique, il rassemble la description de l'objet, les "scans" et numéros des photographies et des graphiques, les données sur les structures funéraires liées à l'objet, n° de sépulture, type, mode, état, présence/absence de mobilier ainsi qu'une datation inférieure et supérieure. Des informations générales sur le squelette, numéro, âge, sexe, conservation, représentation, complètent la description.

C'est aussi dans cet écran que les liens avec les fichiers entités archéologiques, sondages et lots de mobilier (inventaire mobilier) sont activés.

- Écran de saisie conservation :

Il permet la saisie de l'état de conservation des différentes composantes d'un squelette : crâne, mandibule, dents, rachis, ceinture scapulaire, ceinture pelvienne, membres supérieurs, membres inférieurs, mains, pieds.

Contrairement au fichier lithique par exemple, ce fichier semble avoir été moins poussé dans les rubriques de description. Pour une étude plus complète, ce fichier devrait soit être associé à un autre fichier d'étude plus complète des squelettes, soit évoluer en fonction des besoins des anthropologues lors de la fouille d'une nécropole ou d'un cimetière. En fait de sentiment de "pas fini" vient du fait que ce fichier n'a pas évolué depuis sa création (voir détail p 52).

4.4 - Mobilier métallique

liens	rubriques	modèles	Écrans saisie	Écrans liés
25	212	17	Description Restauration	

Ce fichier permet d'inventorier les objets métalliques extraits d'un lot mobilier pour des raisons de conservation, d'études spécifiques ou toute autre raison de gestion ou de recherche. Il est constitué de deux écrans de saisie, d'un écran de liste et d'un résumé.

- Écran de saisie description :

Cet écran regroupe les données concernant les observations, les scans et numéros des photographies et des graphiques attachés à cet objet, des informations spécifiques comme la matière du métal⁹ (rubrique multivaluée), la nature de l'objet (extraction, forgé, brut, finis) et la chronologie et enfin des données concernant ses dimensions.

C'est à partir de cet écran que les liens avec les fichiers entités archéologiques, sondages et lots de mobilier (inventaire mobilier) sont activés.

- Écran saisie restauration :

Cet écran permet de noter les traitements que l'objet a pu subir pour sa conservation : consolidation, nettoyage chimique et/ou mécanique, collage, stabilisation, ..., ainsi que des conseils de conservation et de manipulation.

⁹ Liste de valeurs "matière métal" : Cuivre, Plomb, Etain, Bronze, Laiton, Fer, Argent, Or.

Ces deux écrans centralisent à eux deux toutes les informations nécessaires à la connaissance de l'objet (avec en plus la présence d'une ou plusieurs photo et d'un ou plusieurs dessins), et à son suivi tout au long de son étude et de son dépôt.

5 - Documentations

5.1 - Documents photographiques

liens	rubriques	modèles	Écrans saisie	Écrans liés
106	409	45	Description	Sondages Entités archéologiques Céramique Lithique Anthropologie Métal Graphiques

Ce fichier permet d'inventorier les photographies réalisées sur la fouille (entités archéologiques, sondages) ainsi que les photographies des objets. Ce fichier est le premier de la base à bénéficier des nouveaux codes mis en place (voir généralités p 39). Le code d'inventaires des photographies a pour structure :

Année [2 chiffres] - n° d'opération [3 chiffres] - n° département - n° d'ordre [4 chiffres] - n° complémentaire

Ce fichier est constitué d'un écran de description, d'un écran de liste, d'un résumé, d'une présentation en planche ainsi que 7 écrans permettant d'accéder aux informations venant de fichiers liés comme les fichiers mobiliers.

- Écran de saisie description :

Cet écran se divise en 6 cadres. Le premier est le scan de la photo. Le deuxième rassemble la légende de la photo qui en fait va suivre la photo tout au long de son utilisation, de ses publications, et les observations. Les suivants concernent le cliché, avec l'auteur et la date de prise de vue, le contenu avec des informations sur le champ¹⁰, la direction de la vue¹¹ et le genre¹² et enfin le support défini par le type¹³, le n° de pellicule ou de négatif, la présence ou non d'échelle, ... Le dernier cadre porte sur la numérisation de la photographie. On y retrouve la référence de la photo sur CD, le nom du fichier informatique, ainsi que la résolution du scan.

¹⁰ Liste de valeurs "champs liste" : Arrière plan, Premier plan, Vue détail, Vue générale, Vue macro, Vue plongeante, Vue verticale

¹¹ Liste de valeurs "vue (direction) liste" : Nord, Nord-ouest, Nord-est, Sud, Sud-ouest, Sud-est, Ouest, Est

¹² Liste de valeurs "genre document liste" : aérienne, bâti, Cadastre, éléments archi., fouille, objet, Plan manuscrit, Plan Terrier, sous-marine, stratigraphie, sub-aquatique

¹³ Liste de valeurs "type support liste" : Dia. 24x36, Dia 4.5x5p, Dia 6x6, Dia autre, Nég. coul. 6x6, Nég. coul. 6x7, Nég. coul. 24x36, Nég. NB 6x6, Nég. NB 6x7, Nég. NB 24x36, Numérique 000*000

- Écran de résumé

L'écran résumé se compose de trois cadres. Le premier, "origine", fournit des informations sur l'opération et l(es) entité(s), US, faits qui apparaissent sur la photographie. Dans le second, "description générale", on retrouve les données caractéristiques de la photographie comme le type de son support, son champ, la direction de prise de vue, le genre, l'auteur et la date de prise de vue. Le troisième cadre, "description de l'objet/archive", présente le numéro de la photographie, s'il y a ou non une échelle ainsi que les types d'objets avec bizarrement le numéro d'inventaire de la photographie qui apparaît à la place des numéros d'inventaires des objets. Comme dans chaque écran de saisie de BASE_DFS, il manque sensiblement d'homogénéité dans la répartition des informations entre les différents cadres, d'ailleurs les données sur le point "numérisation" n'apparaissent pas. Il serait intéressant aussi d'avoir des informations complémentaires sur l'entité archéologique (interprétation, type) et sur les objets.

- Écran de présentation des photographies en planches.

Cet écran fait parti du fichier PHOTO_PL.DFS "planches photographies". Il présente les photographies sélectionnées sous forme de planches de vignettes ou d'images avec l'accès aux informations sur la planche, à la légende, au numéro d'inventaire et au n° de référence du CD.

- Écrans de fichiers liés entités et sondages :

Ces écrans présentent les entités et sondages figurés sur la photo. La saisie du lien s'effectue dans les fichiers entités ou sondages. Pour les entités les données suivantes sont affichées : numéro d'inventaire, description, nature, datations, type de l'US. Pour les sondages, les données suivantes sont affichées : numéros d'inventaire, résultat, indices, chronologie, PK.

- Écrans de fichiers liés anthropologie et métal :

Ces écrans présentent les mobiliers anthropologie et métal figurés sur la photo. Par contre la saisie du lien entre le fichier document photographique et les fichiers mobiliers anthropologie et métal ne se fait nulle part. L'utilisateur n'a aucun moyen de saisir ces liens dans l'un ou l'autre des fichiers ! Ceci est la conséquence du peu de suivi dont ces deux fichiers ont bénéficié. En effet ils sont peu utilisés par les chercheurs et ne profitent pas des évolutions des autres fichiers mobilier. Cette différence va disparaître lorsqu'il n'y aura plus qu'un fichier mobilier au lieu de quatre actuellement (voir compléments p 52)

- Écrans de fichiers liés céramique, lithique et graphiques :

Ces écrans présentent les mobiliers céramiques et lithiques ainsi que les documents graphiques qui sont figurés sur la photo. La saisie du lien s'effectue dans le fichier documents photographiques. Pour cela, en cliquant sur le bouton "sélectionner", le chercheur peut choisir l'objet ou le graphique (suivant l'écran) qu'il souhaite lier dans une liste d'objets ou graphiques à disposition, en cliquant sur le bouton "ajouter", il va créer un nouveau numéro d'objet ou de graphique. Pour supprimer un lien il lui suffira de cliquer sur le bouton représentant une poubelle.

Dans tous les cas, les données suivantes sont affichées : numéro d'inventaire, description.

5.2 - Documents graphiques

liens	rubriques	modèles	Écrans saisie	Écrans liés
89	319	33	Description	Sondages Entités archéologiques Céramique Lithique Anthropologie Métal Photographies Graphiques

Ce fichier permet d'inventorier les graphiques réalisés sur la fouille.

Le code d'inventaires des documents graphiques a pour structure :

**Année [2 chiffres] - n° d'opération [3 chiffres] - indice G + n° d'ordre
automatique [5 chiffres]**

Ce fichier est constitué d'un écran de description, d'un écran de liste, d'un résumé, d'une présentation en planches ainsi que 8 écrans permettant d'accéder aux informations venant de fichiers liés comme les fichiers mobiliers.

- Écran de saisie description :

Cet écran se divise en 5 cadres. Le premier est le scan du graphique. Le deuxième rassemble un descriptif et les observations. Les deux suivants concernent la structure du graphique, avec le type de rendu, l'auteur, le format, l'origine du document (c'est-à-dire si c'est un original ou une copie), l'échelle, le type du document (plan, coupe, dessin d'objet, ...) et le support. Le dernier cadre porte sur la numérisation du document. On y retrouve le nom du fichier informatique, le type du fichier, ainsi que la résolution du scan. Par contre, contrairement au fichier photographie, il n'y a aucune indication sur le lieu d'archivage de ce fichier informatique, numéro de CD par exemple, ce qui risque de rendre sa recherche délicate.

Juste une remarque en ce qui concerne les données de l'opération. Celles-ci se trouvent généralement en tête de l'écran et viennent du fichier opération grâce au lien du numéro de l'opération. Dans ce fichier, les données "commune", "toponyme", "n° INSEE" et "nom du site" n'apparaissent pas tout simplement parce que les rubriques du modèle appartiennent au fichier courant au lieu de provenir du fichier opération.

- Écran de résumé

L'écran résumé se compose de trois cadres. Le premier, "origine", fournit des informations sur l'opération et l(es) entité(s), US, faits et sondages qui apparaissent sur le graphique. Dans le second, "description générale", on retrouve quelques données caractéristiques du graphique comme le genre du rendu, le support, le type de document, l'échelle et les observations. Le troisième cadre, "description de l'objet/archive", présente le numéro du graphique, la description et toutes les informations concernant le fichier informatique (nom du fichier, type, résolution).

Comme dans chaque écran de saisie de BASE_DFS, il manque sensiblement d'homogénéité dans la répartition des informations entre les différents cadres, d'ailleurs certaines données comme le format n'apparaissent pas. Il serait intéressant aussi d'avoir des informations complémentaires sur l'entité archéologique (interprétation, type) et sur les objets que représente le graphique lorsque l'on pourra saisir les liens.

- Écran de présentation des graphiques en planches.

Cet écran fait partie du fichier GRAPH_PL.DFS "planches graphiques". Il présente les graphiques sélectionnés sous forme de planches, de vignettes ou d'images avec l'accès aux informations sur la planche, à la légende, au numéro d'inventaire et à l'échelle.

- Écrans de fichiers liés entités et sondages :

Ces écrans présentent les entités et sondages figurés sur le graphique. La saisie du lien s'effectue dans les fichiers entités ou sondages. Pour les entités, les données suivantes sont affichées : numéro d'inventaire, description, nature, datations, type de l'US. Pour les sondages, les données suivantes sont affichées : numéros d'inventaire, résultat, indices, chronologie, PK.

- Écrans du fichier lié photographies :

Cet écran présente les photographies faites de ce graphique. La saisie du lien s'effectue dans le fichier documents photographiques. Les données suivantes sont affichées : numéro d'inventaire, description.

- Écrans de fichiers liés céramique, lithique, anthropologie, métal :

Ces écrans présentent les mobiliers céramique, lithique, anthropologie, métal qui ont fait l'objet d'un dessin ou d'un relevé de graphisme par exemple. Par contre la saisie du lien entre le fichier document graphique et les fichiers mobiliers ne se fait nulle part. L'utilisateur n'a aucun moyen de saisir ces liens dans l'un ou l'autre des fichiers. Ceci fait simplement parti d'un oubli de conception. *Ces fonctions ne sont pas actives car les scripts qui les gèrent n'ont pas été modifiés en conséquence. Les concepteurs ont donc retiré les fonctions car elles n'étaient plus compatibles avec la nouvelle gestion des liens qui existe à présent dans la base. Ce sera corrigé dans la prochaine version qui sera disponible au printemps prochain (mars ou avril 2002)¹⁴.*

- Écrans du fichier lié graphique :

Cet écran présente les graphiques de graphique. Un graphique de graphique est seulement un lien entre deux graphiques. Par exemple entre une minute de terrain et sa mise au net. On peut relier ainsi tous les graphiques qui ont trait à un sondage ou un mobilier (planches de mobilier et profils individuels)¹⁵. Seulement, là aussi, il n'y a pas la possibilité de saisir ce lien. Un oubli de conception ici aussi ?

¹⁴ Textes tirés des entretiens réalisés avec Philippe Couprie lors de l'étude de BASE_DFS.

¹⁵ Textes tirés des entretiens réalisés avec Philippe Couprie lors de l'étude de BASE_DFS.

5.3 - bibliographie

liens	rubriques	modèles	Écrans saisie	Écrans liés
2	196	49		

Année [2 chiffres] - n° d'opération [3 chiffres] - n° de référence (norme nf)

Ce fichier sert à la constitution d'une bibliographie selon les normes officielles. C'est un très beau travail de programmation informatique qui permet de simplifier le travail de constitution d'une bibliographie. La saisie se fait par écrans spécifiques suivant le type de document à rentrer :

- Monographie
- Contribution dans une monographie
- Passage dans une monographie
- Totalité d'une maison
- Tome particulier
- Colloque
- Contribution dans un colloque
- Catalogue d'exposition
- Contribution dans un catalogue d'exposition
- Article dans un périodique
- Document non publié
- Autre référence

L'action "impression" permet de pouvoir insérer cette bibliographie directement dans le rapport de DFS. Par contre le fait de ne pas pouvoir exporter des bibliographies créées limite l'utilisation de ce fichier au strict cadre de BASE_DFS. Néanmoins ce fichier pourrait intéresser beaucoup de chercheurs et d'étudiants qui ont toujours du mal à rédiger leurs bibliographies. Cette question de l'exportation est en cours de test. Il faut en effet trouver une programmation identique sur les deux plateformes Mac et PC pour obtenir une fonctionnalité identique. Mais cela n'est pas une priorité pour les concepteurs.

Annexe 1 : liste des fichiers de BASE_DFS¹⁶

AIDE. DFS	X	Fichier aide
BIBLIO. DFS	X	Bibliographie
COUCHES. DFS		Couches de sondages
DIALOGUE. DFS	X	Dialogues
EMPRUNT. DFS		Fiches emprunts mobiliers
FICHIERS. DFS		Liste des fichiers de la base
FONCIER. DFS		Foncier
GRAPHS. DFS	X	Documents graphiques
GRAPH_IM. DFS		Images graphiques
GRAPH_PL. DFS	X	Planches graphiques (accès depuis graphique)
GR_ANT. DFS		Liens graphiques anthropos
GR_CER. DFS		Liens graphiques céramiques
GR_GR. DFS		Liens graphiques graphiques
GR_LIT. DFS		Liens graphiques lithiques
GR_MET. DFS		Liens graphiques métal
GR_PH. DFS		Liens graphiques photos
GR_SON. DFS		Liens graphiques sondages
GR_US. DFS		Liens graphiques US
INV_MOB. DFS	X	Inventaire mobilier
LIEN. DFS		
MENU_TC. DFS	X	Administration et gestion de la base
MOB_ANT. DFS	X	Mobilier anthropologie
MOB_CER. DFS	X	Mobilier céramique
MOB_LIT. DFS	X	Mobilier lithique
MOB_MET. DFS	X	Mobilier métallique
PHOTOS. DFS	X	Documents photographiques
PHOTO_IM. DFS		Images photographies
PHOTO_PL. DFS	X	Planches photographies (accès depuis photo)
PH_ANT. DFS		Liens photographies anthropo
PH_CER. DFS		Liens photographies céramiques
PH_LIT. DFS		Liens photographies lithiques
PH_MET. DFS		Liens photographies métal
PH_SON. DFS		Liens photographies sondages
PH_US. DFS		Liens photographies US
PRELEV. DFS	X	Prélèvements
PR_US. DFS		Prélèvements US
REMONT. DFS	X	Remontages lithiques (accès depuis mobilier lithique)
SONDAGES. DFS	X	sondages
SOND_IM. DFS		Imagettes logs sondages
THESAUR. DFS		
TOPO. DFS		Fichier topographie
US_CARRE. DFS	X	Entités archéologiques

¹⁶ les fichiers marqués d'une croix sont ceux accessibles aux utilisateurs.

Annexe 2 : schéma de principe

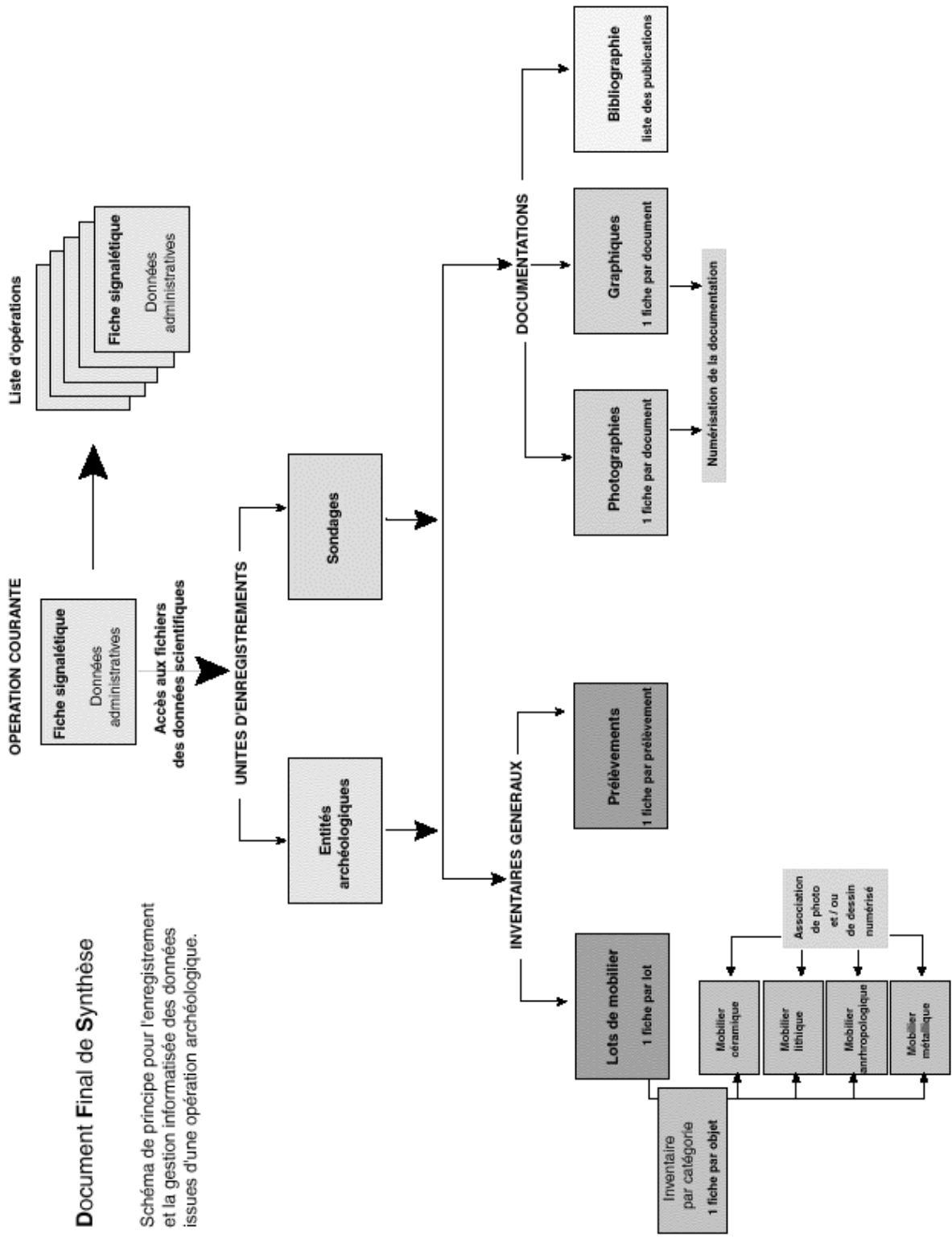

Figure 1 : schéma de principe pour l'enregistrement et la gestion informatisée des données issues d'une opération archéologique

Annexe 3 : questionnaire

**GRILLE D'ÉTUDE POUR LES BASES DE DONNÉES
OPÉRATIONNELLES SUR UN SITE ARCHÉOLOGIQUE**

base de données utilisée par le SRA Aquitaine - BASE_DFS

I - GÉNÉRALITÉ SUR LE SITE, ORGANISATION, STRUCTURE GÉNÉRALE

Le site

Structure de recherche

Organisation sur le terrain

Découpage du site

II - ARCHIVAGE SUR SUPPORT INFORMATIQUE

Organisation générale

traitement informatisé de la donnée archéologique
généralité

structure, principe de fonctionnement

ergonomie

saisie, modification des données

consultation des données

archivage informatisé de la documentation autre

III - AIDE À L'INTERPRÉTATION DANS LA BASE DE DONNÉES, TRAITEMENT SCIENTIFIQUE

nom site : Aquitaine

adresse :

**responsabl
scientifique**

nom : *Barrault Davy*
fonction : *conservateur régional*

contacts

nom : *Couprrie Philippe*
fonction : *concepteur et réalisateur de Base_DFS*
adresse : *SRA Aquitaine, 54 rue magendie, 33074 Bordeaux cedex
philippe.couprrie@culture.gouv.fr*

documentation fournie : - 1 base de données Base_DFS sur FileMaker Pro Runtime™ 4.0.Fv3 avec mot de passe général pour accès à la structure.
- 1 grille d'étude partiellement remplie.

GÉNÉRALITÉS CONCERNANT LE SITE

I - LE SITE :

situation : *Base de données de documentation de fouille fournie par le SRA aux responsables d'opérations. Tout site, toute période*

II - STRUCTURE DE RECHERCHE :

**administration de dépendance /
attribution des collections** SRA (Service Régional de l'Archéologie)

validation scientifique : CIRA (Commission interrégionale de la Recherche Archéologique)

III - ORGANISATION SUR LE TERRAIN :

nature des fouilles (programmées, ...) : *toutes natures*

statut des fouilleurs (bénévoles, étudiants, école de fouille, AFAN, ...) : *AFAN, HADES*

organisation du travail :

choix des secteurs de fouille, zonage :
à l'appréciation du responsable de fouille

hiérarchie (responsable, équipes, ...) :
à l'appréciation du responsable de fouille

matériel fourni aux équipes pour mener à bien l'archivage des données (fiches papiers normalisées,

base informatique, manuel ...) :

base de données informatisée : BASE_DFS

contient des fiches papiers normalisées pour les sondages, les US, l'inventaire du mobilier,

les photos et les graphiques

les fiches papiers pour le mobilier sont laissées à l'appréciation du responsable de fouille

manuel en phase de rédaction

IV - DÉCOUPAGE DU SITE : de la topographie de la France à la plus petite division dans l'enregistrement des données de terrain

système de repérage utilisé (Lambert, local, ...), mode de calage (carroyage fixe, semi de repères fixes référencés ...) :

à l'appréciation du responsable de fouille

subdivisions de fouille : intitulé, définition, hiérarchie (ex : unité stratigraphique, fait, structure, phase, périodes ...)

à l'appréciation du responsable de fouille

ARCHIVAGE SUR SUPPORT INFORMATIQUE I

ORGANISATION GÉNÉRALE

évolution possible de ce parc : oui
non

système d'exploitation : *mac os*
windows

principe de cet archivage, nom et définition des différents dossiers :

en phase finale de numérisation :

Sources:Photos

Sources:Graphiques

Sources:Textes

Sources:Fichiers

mode de protection : *Pour accès à la structure*
existence d'un protocole d'accès par mot de passe : oui
non

mode de sauvegarde : support copie papier
CD Rom
cartouche numérique
autre

ARCHIVAGE SUR SUPPORT INFORMATIQUE II

TRAITEMENT INFORMATISÉ DE LA DONNÉE ARCHÉOLOGIQUE

nom de la (ou des) base(s) de données :
BASE_DFS

fonctionnement général (saisie, modification, ...) :

Toutes les manipulations se font dans les mêmes fichiers et sur les mêmes écrans

logiciels utilisés :

FileMaker Pro [™]

*FileMaker Pro [™] Developer édition
pour distribuer les solutions*

auteur de l'architecture :

*Philippe COUPRIE (AFAN) et Nicolas ROUZEAU (Culture)
sous l'autorité du SRA*

historique, transformation et évolution :

1993-1995 : base simplifiée pour la gestion des documents de fouille (non relationnelle)

1995-1997 : amélioration diverses sans changement de structures

*1997-1999 : reconstruction de la base sur un mode relationnel et prise en compte des chaînes opératoires au sein d'une opération
autonômère (saisies validées par une tierce personne ; gestion de dépôt provisoire pour le mobilier ; etc)
mise en relation des différentes données*

*2000-2001 : évolution de structure pour la prise en compte d'opérations urbaines (sondages et US)
vérifications et corrections des fonctionnalités de la base (gestion des images, de la bibliographie, ...)*

responsable de la maintenance :

successivement :

Nicolas ROUZEAU (création-1995)

Didier BOISSINOT (création BDR-1997)

Philippe COUPRIE (1997-2001)

fréquence de la mise à jour de la structure :

2-3 mois en phase de développement

5-6 mois en phase de validation sur les opérations

état d'achèvement :

*la version actuelle (v3) est achevée sauf le manuel
une prochaine version est en préparation (refonte de la structure avec moins de
fichiers ; passage en FileMaker Pro [™] v 5 voir v5.5)*

transférabilité :

*survie à long terme (sauvegarde sous format texte, mise à jour régulière du format d'affichage
en fonction de l'évolution de l'application ...)*

oui *tous que le système est maintenu par le SRA*

non

comment *suivi par le SRA*

pourquoi *tenir compte des remarques et suggestions des utilisateurs*

compatibilité :

Mac

OS

Unix

Windows

autre

mode de sauvegarde : *CD-ROM ou dp*

protection et accessibilité : *mot de passe
peut être transmis en cas de bug ou de maintenance*

taux de fréquentation : *permanente en phase de fouille et post-fouille
hypothétique en archivage (en fonction des consultations des DFS)*

Ce qui manque cruellement et qui est faisable :

gestion des diagrammes stratigraphiques

relations avec les SIG

diffusion sur réseau (WEB)

ARCHIVAGE SUR SUPPORT INFORMATIQUE II

STRUCTURE : PRINCIPE DE FONCTIONNEMENT GÉNÉRAL

code d'enregistrement générique : alphanumérique numérique
Pour l'instant : Année [2 chiffres] - n° d'opération [3 chiffres] - indice + n° d'ordre automatique
dans l'avenir : Année [2 chiffres] - n° d'opération [3 chiffres] - n° département - indice + n° d'ordre

dossiers et fichiers composants la (les) base(s) :

*Voilà un exemple (actuellement près d'une quarantaine de fichiers)
les principaux :*

MENU	opérations
US	
SONDAGES	
INV_MOB	inventaire du mobilier
MOB_CER, MOB_LIT, MOB_ANT, MOB_MET	mobilier
PRELEVEMENTS	
PHOTOS	
GRAPHS	
BIBLIO	

les autres fichiers sont soit des fichiers de relations , soit des fichiers dédiés au fonctionnement de la base

modalités d'entrée (fichiers de distribution) :

une application BASE_DFS.exe qui ouvre le fichier MENU.DFS

saisie - modification :

dans quel dossier : dossier BASE_DFS
qui : les équipes de fouilles
mode activé en entrée : utilisation

consultation :

dans quel dossier : dossier BASE_DFS
3 bases différentes pour la gestion. Une pour le mobilier, une pour les photographies et une pour la documentation graphique.
qui, accès extérieur : interne pas d'accès extérieur
mode activé en entrée : utilisation

ARCHIVAGE SUR SUPPORT INFORMATIQUE II

ERGONOMIE

homogénéité : une même logique de présentation pour tous les fichiers de la base oui non

pourquoi : *meilleure appréhension des données se retrouver facilement*

navigation :

un emplacement pour une fonction, non pas encore (presque)
une icône pour une fonction oui

adéquation entre forme et fonction des modèles saisie : oui
(exemple : saisie, recherche, impression ...) recherche : *masquage de certains boutons*
 impression : *oui pour certains modèles spécifiques*
 (*étiquettes, résumés*), non pour le reste

cohérence fiche papier/ très bonne
fiche informatique : bonne

médiocre *il y a des fichiers papier uniquement pour les entrées et les sondages.*

cohérence à l'intérieur même des fiches très bonne

bonne

médiocre

gestion de la saisie, tabulation : oui

non

différence rubriques saisissables / autre oui

non

lisibilité : couleur niveau de gris

pourquoi ce choix : *il existe encore de vieilles machines
les goûts et les couleurs... sont toujours sujets à caution*
densité de charge des écrans : *assez élevée*

thésaurus : *en projet (sur la base de PATRIARCHE)*
 *Mais en attendant, on peut remarquer un bon niveau des listes de valeurs et de
l'aide à la saisie pour certaines rubriques (voir US)*

raison de l'emploi : *stabiliser les termes utilisés*
homogénéisation des saisies
production locale ou thésaurus extérieur : *thésaurus extérieur (PATRIARCHE)*

fichier aide : *non terminé*

non

manuel d'enregistrement : *en cours de finition*

non

en ligne

papier

oui

non

en ligne

manuel de maintenance :

ARCHIVAGE SUR SUPPORT INFORMATIQUE II

chaque enregistrement fait l'objet d'un numéro d'inventaire construit sur la forme suivante : AA-OPE-DE-NNNN
ce numéro est dérivé de la numérotation utilisée par les services de l'inventaire

AA : année

OPE : opération dans l'année

DE : département

NNNN : numéro d'ordre dans l'opération

TT : type de document

FF : format du document

Néanmoins cette codification ne sera appliquée que lors de la prochaine version de BASE_DFS. Pour la version fournie la plupart des codes s'organise de la manière suivante :

Année [2 chiffres] - n° d'opération [3 chiffres] - indice + n° d'ordre automatique

Dans les tableaux suivants, seuls les indices seront notés.

subdivisions de fouille :

inventaire	US	CODE	QUI	ENVIRONNEMENT
.....	CARRÉ	K	équipes	US_CARRÉ.DFS
.....	FALT	F	équipes	US_CARRÉ.DFS
.....			équipes	US_CARRÉ.DFS

relevé : graphiques, relevés, dessin d'objet, ... sur papier ou numérisés

inventaire	CODE	QUI	ENVIRONNEMENT
documents graphiques	G	équipes	GRAPHS.DFS

photographies : seul fichier à posséder le nouveau type de codification

inventaire	CODE	QUI	ENVIRONNEMENT
documents photographiques	Année [2 chiffres] - n° d'opération [3 chiffres] - n° département - n° d'ordre [4 chiffres] - n° complémentaire	équipes	PHOTOS.DFS

prélèvement :

inventaire	CODE	QUI	ENVIRONNEMENT
prélèvements	PR	équipes	PRELEV.DFS

meuble :

inventaire	CODE	QUI	ENVIRONNEMENT
inventaire meuble	Avanté [2 chiffres] - n° d'opération [3 chiffres] - n° caisse - n° boîte - n° sous-boîte - n° sachet	équipes	INV_MOB.DFS
meuble céramique	C	équipes	MOB_CER.DFS
meuble bois	L	équipes	MOB_LIT.DFS
meuble anthropologique	A	équipes	MOB_ANT.DFS
meuble métallique	M	équipes	MOB_MET.DFS

étude meuble / prélèvement - restauration :

bases de données annexes des responsables meuble

gestion dépôt :

oui surtout par l'intermédiaire d'une base générale

Les informations sont saisies dans le fichier INV_MOB.DFS suivant les rubriques : lieu de dépôt, travée, colonne, étage.

mouvement d'archive

Dans la base de données générale pour la gestion du meuble, il existe un fichier EMPRUNT.DFS qui permet de gérer les mouvements de meubles.

rapports de fouille

NON

ils sont intégrés sur le CD de sauvegarde de l'opération sous la forme de fichiers PDF (consultation électronique)

prise en compte de l'historique des modifications :

oui

non

partiellement

ARCHIVAGE SUR SUPPORT INFORMATIQUE III

ARCHIVAGE INFORMATISÉ DE LA DOCUMENTATION AUTRE

bibliographie sur le site : oui

logiciel *BASE_DFS*
code *Année [2 chiffres] - n° d'opération [3 chiffres] - n° de référence (norme nf)*
localisation *fichier BIBLIO.DFS*

photothèque : oui

logiciel *base de données photo rassemblant l'ensemble des photographiques saisies dans les différentes bases opération*
code *Année [2 chiffres] - n° d'opération [3 chiffres] - n° département - n° d'ordre [4 chiffres] - n° complémentaire*
localisation *fichier PHOTOS.DFS*

base bibliographique : oui

qui *équipes*
logiciel *BASE_DFS*
code *Année [2 chiffres] - n° d'opération [3 chiffres] - n° de référence (norme nf)*
localisation *fichier BIBLIO.DFS*

aide à l'interprétation dans la base de données, traitement scientifique

A - aide à l'interprétation scientifique : oui
non
+/-

- rubriques, modèles pris en compte :

datation absolue
datation relative
regroupement chronologique
regroupement géographique
regroupement fonctionnel
étude mobilier

- qui fait les études : *les spécialistes s'y trouvent sur les opérations*

- qui saisit dans la base de données les informations issues des études :
les spécialistes s'y trouvent sur les opérations

- dans quel fichier, support :
BASE_DFS en modification ou ajout aux données présentes saisies par le fouilleur

- B - Aide à la reconstitution :** oui
non
- C - Aide à la publication :** oui
non

- D - présentation de résultats :**
- tableaux de répartition (%) : oui
non
 - cartes de répartition : oui
non
 - un SIG : oui
non
interne
externe

- prise en compte du classement futur des collections : oui
Objet (bibliographie,
publication, muséographie, ...) : non

C - ÉTUDE DE LA BASE DE DONNÉES bdB

Date de création : vendredi 5 octobre 2001
Date de dernière modification : mercredi 10 octobre 2001

BdB, base de données Beuvray, est une base de données de gestion de la documentation permettant l'archivage des données issues de la fouille de l'oppidum de Bibracte, utilisée au Centre archéologique européen du Mont Beuvray. Elle est disponible sur la version 5 du logiciel FileMaker Pro™ en multi-utilisateur.

La nécessité d'une base de données s'est fait jour dès le lancement du programme d'intervention sur le site archéologique du Mont Beuvray en 1984. En 1986 est mise en place la base CENTRAR, qui regroupe des tableaux en langage UCSD Pascal™ sous Apple 2™ puis PC. De 1988 à 1990, les besoins spécifiques du centre archéologique ont été définis ce qui a abouti en 1992 à la mise en place d'une base de données développée en parallèle entre 4D™ et OMNIS™. Cette base de données relationnelle se révèle d'un usage très fermé et nécessite des connaissances étendues en langage de programmation. La saisie commence en 1993. Suite à de nombreux écueils (faillite de l'entreprise responsable de la gestion de la base), un système de documentation sous FileMaker Pro™ voit le jour en 1994. Ce système sera en usage jusqu'en 1996. En 1997, un nouveau système de gestion sous FileMaker Pro™ est installé pour la campagne. Ce système est le fondement de la base actuelle et répondait à plusieurs soucis :

- - éviter de remettre en cause radicalement le système en vigueur, mis en place en 1994, afin de permettre une récupération aussi complète que possible des données déjà inventoriées ou saisies sur support informatique ;
- - conserver un outil dont la maintenance puisse être assurée par les techniciens du centre ;
- - intégrer autant que possible l'ensemble de la documentation scientifique relative au Mont Beuvray, y compris celle issue des fouilles du XIX^e siècle ;
- - être, pour sa partie informatisée, consultable avec un nombre minimum de logiciels largement diffusés fonctionnant tant sous MacOS que sous Windows ;
- - permettre à la fois la sécurité des données archivées et un accès facile à ces données par l'utilisateur.

Pour compléter ce premier travail, effectué il est vrai dans l'urgence, la conception d'un cahier des charges pour la réalisation d'un outil opérationnel de gestion et de consultation des données est proposé à une étudiante en DEA d'archéologie, pendant l'année universitaire 1997-1998. Ce travail a permis de mettre à plat tous les fichiers et toutes les phases nécessaires à l'archivage des données ainsi qu'une structure claire (voir schéma p 3), point essentiel d'un bon fonctionnement. Depuis 1998, cette base évolue en fonction des nouveaux besoins exprimés par les utilisateurs et des nouvelles versions du logiciel FileMaker Pro™.

La base de données utilisée pour cette étude est celle fournie aux chercheurs pour la campagne de fouille 2001. C'est la première fois que cette version leur était proposée après la mise en place du protocole multi-utilisateur et le transfert de la base sur FileMaker Pro™ v5. Cette version n'a donc pas encore été pleinement testée et certains changements dans l'organisation de la saisie et les automatismes devront sûrement être effectués.

Le principe de bdB est d'attribuer à chaque document créé (bordereau d'UF, minute de relevé, photo, borne topo, etc.) un code d'enregistrement univoque au sein d'un système

cohérent, dont la liste est tenue à jour grâce à une vingtaine de fichiers informatisés liés (16 fichiers de saisie et 5 tables externes¹⁷). Ce système se veut indépendant des techniques de fouille utilisées. Il peut ainsi accepter les données issues des fouilles anciennes et des prospections et, surtout, il ne crée pas de contrainte technique pour la conduite de la fouille.

Les documents traditionnels sont archivés suivant un code numérique généralement formé de trois ou quatre champs numériques contigus, sous la forme :

B [année]/[n° de chantier]/[n° d'ordre]

ou

B [année]/[n° de chantier]/[n° d'UF ou d'intervention]/[n° d'ordre]

(le premier, qui est l'année de création, est redondant, mais sert à contrôler la cohérence des autres).

Les documents informatiques sont archivés en utilisant le gestionnaire de bureau du système informatique. Un document est ainsi accessible par un chemin du type :

r : \BDB\BDB [n° de chantier][n° d'ordre]. [extension (TXT, DOC, XLS, FP3, DWG, SLK, etc.)]

ou

r : \BDB\BDB [n° de chantier]\ [n° d'UF ou d'intervention][n° d'ordre]. [extension]

- I - ÉTUDE GÉNÉRALE DE BDB.

L'architecture de bdB se développe selon le schéma suivant.

¹⁷ Tables de liens permettant d'afficher des informations pointées de toutes les fiches liées à la fiche en cours

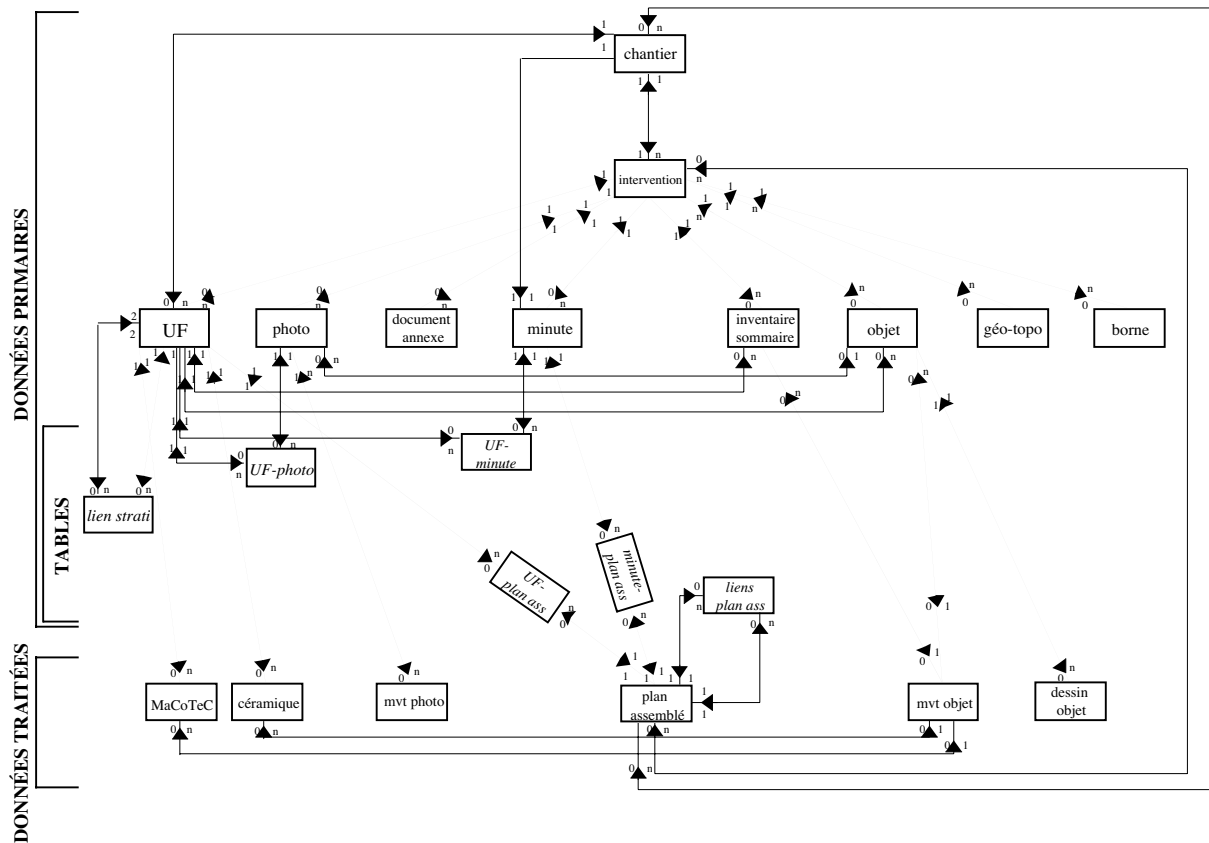

Figure 2 : structure de bDb

Les fichiers qui la composent peuvent être réunis en trois grands groupes :

- les fichiers servant à enregistrer les données primaires, c'est-à-dire les données provenant directement de la fouille et non traitées : *bDb 203 : inventaire des unités de fouille (unités de fouille (UF))*, *bDb 204 : inventaire de la documentation annexe des chantiers (documentation annexe)*, *bDb 205 : inventaire des minutes de relevé (minutes de relevé)*, *bDb 206 : inventaire des prises de vue photographiques (photos)*, *bDb 211 : inventaire sommaire du mobilier (inventaire sommaire du mobilier)*, *bDb 212 : inventaire des objets et des prélèvements étudiés (objets et prélèvements)*, *bDb 209 : inventaire des résultats des campagnes de relevés topographiques (opérations Géo-Topo)*, *bDb 210 : inventaire des bornes topographiques (repères d'arpentage)*.

- les fichiers regroupant les données traitées c'est-à-dire les données ayant fait l'objet d'études spécialisées : *bDb 207 : inventaire des plans assemblés (plans assemblés)*, *bDb 208 : inventaire analytique des matériaux de construction en terre cuite (inventaire analytique des matériaux de construction en terre cuite)*, *bDb 215 : inventaire analytique de la céramique (inventaire analytique de la céramique)*, *bDb 216 : inventaire des dessins d'objets (dessins d'objet)*.

- des fichiers, nécessaires au fonctionnement structurel de la base, servant à lier des informations entre deux autres fichiers : *bDb 217 : inventaire des liens stratigraphiques*, *bDb 218 : inventaire des liens entre UF et photos*, *bDb 219 : inventaire des liens entre UF et minutes*, *bDb 220 : inventaire des liens entre minutes et plans assemblés*, *bDb 221 : inventaire des liens entre unités de fouille et plans assemblés*.

Deux fichiers pivots, *bdB 201 : inventaire des chantiers (chantiers)*, *bdB 202 : inventaire des interventions (interventions)*, permettent de gérer l'espace, les chantiers, les gens et le temps, puisque l'on attribue un numéro d'intervention par équipe et par année.

Deux fichiers, *bdB 213 : inventaire des mouvements d'objets*, *bdB 214 : inventaire des mouvements de photos*, servent uniquement à la gestion interne.

Ces fichiers sont à la fois construits pour la saisie des données mais aussi pour la consultation des données fournies par les équipes. En effet le nombre de personnes susceptibles de saisir des données et de consulter bdB, a amené à différencier la saisie et la consultation. Deux dossiers composent donc bdB :

- le dossier "équipes" qui est composé de sous-dossiers au nom de chaque intervention (numéro d'intervention c'est-à-dire l'identifiant de l'équipe pour une année) qui comprennent les fichiers saisissables par les équipes (voir schéma suivant et paragraphe "archivage des données d'une équipe" p 87)

- le dossier "consultation" qui centralise toutes les données et qui permet de faire des recherches. Les fichiers de ce dossier sont documentés par des importations réalisées annuellement, après vérification, pour le dossier "équipe" ou en temps réel par les techniciens du centre. Cette saisie directement menée dans le dossier "consultation" est gérée par un accès par mot de passe.

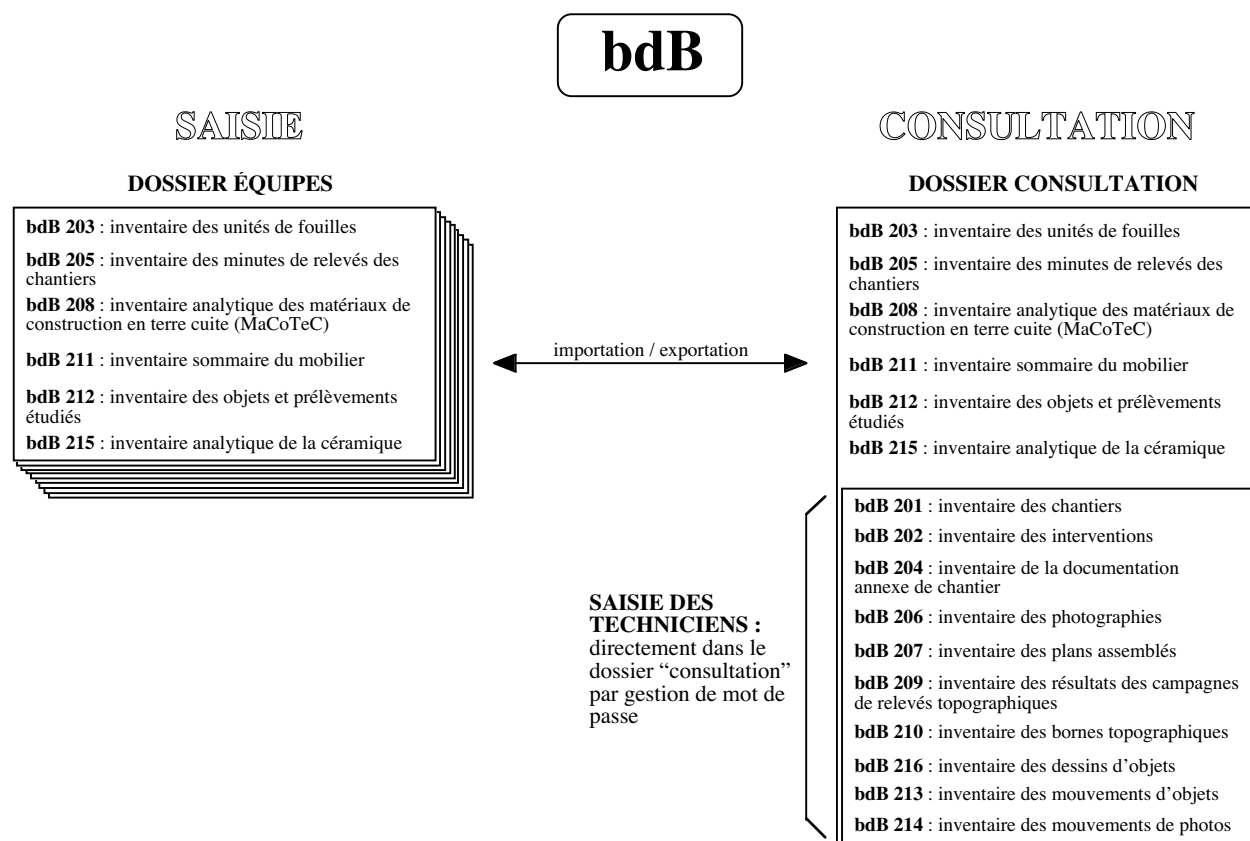

Figure 3 : principe de saisie et de consultation dans bdB

Chaque dossier, ou sous-dossier, est structuré autour d'un fichier "début" qui permet d'accéder aux autres fichiers par un système de boutons. Chaque fiche de chaque fichier possède de la même façon un bouton ramenant à ce fichier "début". C'est par l'intermédiaire

de ce fichier que le contrôle des utilisateurs est effectué grâce à la gestion des mots de passe de FileMaker Pro™.

Les écrans de la base de données ne sont pas identiques entre le dossier “équipe” et le dossier “consultation”. En effet, l’un permettant la saisie et l’autre servant à la consultation, les besoins ne sont pas les mêmes.

Pour les fichiers du dossier “équipe”, la fiche courante se présente comme suit sur la définition d’un moniteur de 15 pouces :

- en En-Tête : le nom de la base de données, le nom du fichier sur lequel l’utilisateur se trouve, le nom du modèle (qui aura une couleur différente suivant qu’il sert à la saisie, en rouge, ou à l’impression en noir) et un bouton d’accès au fichier d’aide.
- en Pied de Page : les différents types de boutons de gestion.
- le Corps : sur les deux tiers de la fiche, il est composé des rubriques contenant l’information ou demandant à être renseignées et de boutons de validation.

Les rubriques du dossier “équipe” sont de deux ordres :

- celles sur fond grisé, sont celles que l’on peut saisir,
- celles encadrées sur fond blanc sont celles qui sont en saisie automatique ou provenant des autres fichiers et sur lesquelles aucune action ne peut être menée.

La saisie de ces rubriques est gérée grâce à un ordre prédéfini. Le curseur va directement à la rubrique suivante lorsque la rubrique précédente est remplie et ceci dans une logique de cheminement réfléchi. La personne qui travaille peut se consacrer uniquement à la saisie et suivant toujours le même chemin, exécuter une sorte de “travail à la chaîne”. Les raccourcis possibles de FileMaker pro™, comme “tabulation” ne sont pas autorisés puisqu’ils ne tiennent pas compte des spécificités données aux boutons de navigations.



La taille du moniteur défini amène dans la plupart des cas à avoir plusieurs écrans de saisie pour les mêmes données. Par exemple la saisie du fichier UF se fait en trois écrans : saisie générale, saisie localisation-description et saisie stratigraphie-interprétation. Ce découpage se retrouve d’ailleurs au niveau de la fiche papier de terrain (voir annexe 4, p 116). Cet état pourra évoluer lorsque tous les écrans 15' du centre de recherche auront été changés. À noter la présence dans certains fichiers (voir annexe 1, p 98) de données provenant d’autres fichiers de saisie de la même équipe.

Pour les fichiers du dossier “consultation”, la fiche courante est définie suivant la largeur d’un moniteur de 15', mais la longueur de l’écran dépend de la quantité d’information proposée. Le déplacement vertical est donc assuré par l’ascenseur. Ce système permet un regroupement des données au sein même d’un fichier mais aussi des données provenant d’autres fichiers de la base (voir annexe 2, p 100). Le chercheur possède donc une synthèse de ses données pour pouvoir travailler sur leur interprétation, travail conforté par la possibilité d’exporter ses données vers d’autres logiciels de traitement. En effet l’accès à un bouton “export” donne la possibilité d’exporter des données vers un logiciel externe à FileMaker Pro™ comme le tableur Excel™. Il permettra de traiter ces informations en graphiques, pourcentages et tous types de calculs. Cette fonction facilite les études post-fouille et donc l’aide à l’interprétation. Les fichiers où cette fonction est proposée sont *bdB 211 : inventaire sommaire du mobilier*, *bdB 212 : inventaire des objets et des prélèvements*

étudiés, *bdB 215 : inventaire analytique de la céramique*, *bdB 208 : inventaire analytique des matériaux de construction en terre cuite* (l'export des données de *bdB 203 : inventaire des unités de fouille* est uniquement possible dans le fichier "équipe").













La fiche courante est découpée suivant le même principe que la fiche courante des fichiers du dossier "équipe". Le corps de la fiche est construit sur un fond gris avec les rubriques ressortant sur fond blanc.

Les boutons de navigation ou d'action sont similaires entre ces deux fichiers. Ces boutons, sont, soit situés dans le corps de l'écran pour les boutons de validation,

-  afficher un autre modèle complétant la fiche (céramique pour objet, localisation ou strati pour UF ...)
-  valider une action (recherche, nouveau, voir ...)
-  afficher l'index de la rubrique

soit situés dans le bas de l'écran pour tous les boutons de navigation et d'action comme la création d'une nouvelle fiche.

fiche précédente de la liste en cours   fiche suivante de la liste en cours

- | | | |
|--|---|---|
|  afficher la liste complète triée |  supprimer la fiche en cours |  aller recherche |
|  afficher la liste en cours |  nouvelle fiche |  aller dans un autre fichier avec l'UF ou l'objet ... |
|  retour sommaire |  nouvelle fiche avec caractéristiques communes |  exporter les données vers excel |
|  quitter |  dupliquer |  imprimer |
|  bouton inactif | | |

Ces boutons, toujours disposés au même endroit, permettent un automatisme dans la saisie et le déplacement entre fichiers.

Outre les écrans de saisie et de liste, les utilisateurs ont la possibilité d'imprimer leurs requêtes, pour demander des objets par exemple. Les écrans sont présentés en format paysage, en colonne et sans aucun niveau de gris, avec une police de 9 ce qui permet d'optimiser au maximum les renseignements présents sur chaque fiche (voir annexe 3, p 23, pour connaître les rubriques disponibles pour chaque impression ainsi que quelques exemples d'écrans)

1 - archivage des données d'une équipe.

Chaque responsable de chantier reçoit à son arrivée deux classeurs à son nom. La couverture de ces classeurs porte un numéro d'intervention, qui lui servira à archiver l'ensemble de la documentation produite durant la campagne, ainsi que le numéro du chantier correspondant et une plage de n° d'UF disponibles (voir annexe 4, p 116 sur les fiches papier en usage au Centre archéologique européen du Mont Beuvray et annexe 5, p 137 pour les liens entre les fiches papier et les fichiers informatisés). Chaque responsable de chantier peut aussi utiliser un journal de fouille. Si c'est le cas, il doit toutefois veiller à ce que l'information archivée soit consignée en priorité sur les fiches normalisées.

Ces classeurs s'organisent comme suit :

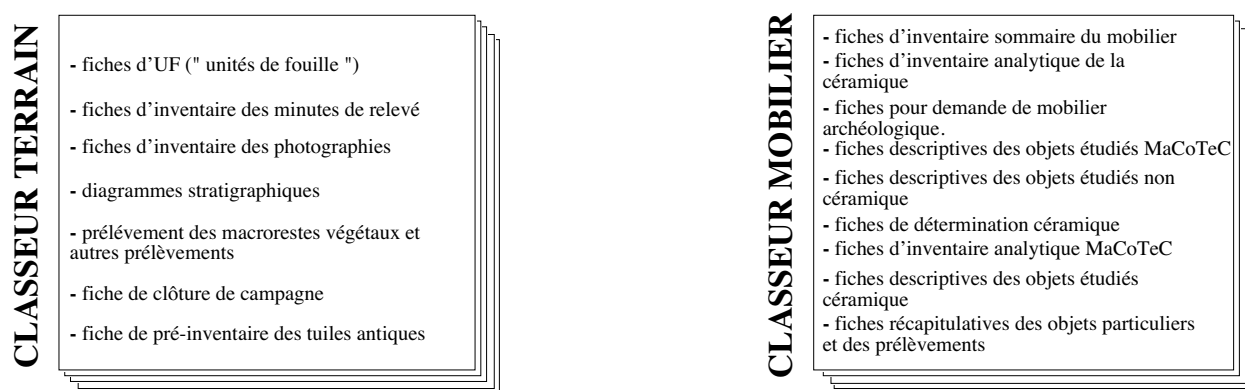

Figure 4 : organisation des classeurs d'une équipe

De plus, chaque équipe est dotée d'un dossier informatisé, identifié par le numéro d'intervention, accessible depuis l'ordinateur de la salle de travail qui lui est allouée. Ce dossier, clone de certains fichiers de bdB, est provisoire pour la durée d'une campagne. L'équipe doit s'en servir pour saisir ses nouvelles données et compléter les anciennes données. Ce dossier contient l'ensemble des fiches des interventions concernées.

Ce dossier comprend les fichiers suivants :

DOSSIER PAR INTERVENTION dans bdB

- **bdB 203** : inventaire des unités de fouilles
- **bdB 205** : inventaire des minutes de relevés des chantiers
- **bdB 208** : inventaire analytique des matériaux de construction en terre cuite (MaCoTeC)
- **bdB 211** : inventaire sommaire du mobilier
- **bdB 212** : inventaire des objets et prélèvements étudiés
- **bdB 215** : inventaire analytique de la céramique
+ leurs données des années antérieures dans le même dossier

Figure 5 : fichiers informatiques composant la base de saisie d'une équipe

En fin de campagne, après contrôle par l'assistant de la recherche, les fichiers provisoires sont intégrés dans le dossier "consultation" qui est ouvert à tous les chercheurs (en consultation seulement).

2 -État des lieux au 18 – 10 – 2001 (avant la réintégration des données de la campagne 2001)

Titre du fichier	Nombre de fiches saisies
bdB 201 : inventaire des chantiers	70
bdB 202 : inventaire des interventions	449
bdB 203 : inventaire des unités de fouille	8 155
bdB 204 : inventaire de la documentation annexe des chantiers	706
bdB 205 : inventaire des minutes de relevé des chantiers	1 862
bdB 206 : inventaire des photographiques	46 206
bdB 207 : inventaire des plans assemblés	461
bdB 208 : inventaire analytique des matériaux de construction en terre cuite	763
bdB 209 : inventaire des résultats des campagnes de topographie et géophysique	213
bdB 210 : inventaire des bornes topographiques	452
bdB 211 : inventaire sommaire du mobilier	9 848
bdB 212 : inventaire des objets et des prélèvements étudiés	19 065
bdB 215 : inventaire analytique de la céramique	9 304
bdB 216 : inventaire des dessins d'objets	3 307

- II - ÉTUDES SPÉCIFIQUES PAR FICHIER

LISTE DES FICHIERS DE BDB

Titre du fichier	Mise à disposition	Retenue pour l'étude	Intérêt mini base	rubrique
bdB 201 : inventaire des chantiers	X	Oui	Oui	X
bdB 202 : inventaire des interventions	X	Oui	Oui	X
bdB 203 : inventaire des unités de fouille	X	Oui	Oui	X
bdB 204 : inventaire de la documentation annexe des chantiers	X	Oui	Oui	X
bdB 205 : inventaire des minutes de relevé des chantiers	X	Oui	Oui	X
bdB 206 : inventaire des photographiques	X	Oui	Oui	X
bdB 207 : inventaire des plans assemblés	X	Oui	Oui	X
bdB 208 : inventaire analytique des matériaux de construction en terre cuite	X	Oui	Oui	X
bdB 209 : inventaire des résultats des campagnes de topographie et géophysique	X	Oui	Oui	X

bdB 210 : inventaire des bornes topographiques	X	Oui	Oui	X
bdB 211 : inventaire sommaire du mobilier	X	Oui	Oui	X
bdB 212 : inventaire des objets et des prélèvements étudiés	X	Oui	Oui	X
bdB 213 : inventaire des mouvements d'objets	X	Oui	Oui	X
bdB 214 : inventaire des mouvements de photos	X	Oui	Oui	X
bdB 215 : inventaire analytique de la céramique	X	Oui	Oui	X
bdB 216 : inventaire des dessins d'objets	X	Oui	Oui	X
bdB 217 : inventaire des liens stratigraphiques	X Table externe	Oui	Oui	
bdB 218 : inventaire des liens entre UF et photos	X Table externe	Oui	Oui	
bdB 219 : inventaire des liens entre UF et minutes	X Table externe	Oui	Oui	
bdB 220 : inventaire des liens entre minutes et plans assemblés	X Table externe	Oui	Oui	
bdB 221 : inventaire des liens entre unités de fouille et plans assemblés	X Table externe	Oui	Oui	

1 - bdB 201 : inventaire des chantiers : CHANTIERS

Les chantiers font l'objet d'une indexation numérique, archivée dans le fichier informatisé "bdB 201" : inventaire des chantiers.

- Les n° 1 à 32 (liste ouverte) correspondent aux chantiers ouverts depuis 1984.
- les chantiers "réels" antérieurs à 1984, qui sont indexés de 101 à 109 (selon la nomenclature du "DAF 57"¹⁸, p. 14) ;
- des chantiers "fictifs", qui correspondent aux fichiers de bdB.

bdB 201 sert donc en quelque sorte de sommaire à la base de données, en intégrant la liste des fichiers documentaires consultables.

Ce fichier est renseigné par un technicien du centre, en général l'assistant de la recherche.

2 - bdB 202 : inventaire des interventions : INTERVENTIONS

Un numéro d'intervention est alloué à chaque équipe ou opération pour la durée d'une campagne, quelle qu'elle soit (fouille, relevé topographique, prospection, étude spécialisée, restauration, etc.), à condition qu'elle produise de l'information nouvelle sur l'archéologie du site.

¹⁸ **GUILLAUMET 1996** : GUILLAUMET (J.-P.) Bibracte, bibliographie et plans anciens. Paris : MSH, 1996. (DAF ; 57)

L'inventaire des interventions est consigné dans le fichier informatisé "bdB 202 : inventaire des interventions". À titre indicatif, 501 interventions ont été recensées au 31 décembre 2000.

Le fichier interventions peut être considéré comme un historique des recherches et des interventions effectuées sur Bibracte.

Ce fichier est renseigné par un technicien du centre, en général le documentaliste.

3 - bdB 203 : inventaire des unités de fouille : UNITÉS DE FOUILLE (UF)*¹⁹

Ce fichier existe sur support papier et sur support informatisé. Les fiches papier sont renseignées sur le terrain. Les fiches informatisées, renseignées par les équipes, bâties sur le même modèle, peuvent être complétées ultérieurement, au fur et à mesure de l'avancement de la fouille des chantiers. L'indexation se fait en continu par chantier, selon le code suivant :

B/[année]/[n° de chantier]/[n° d'ordre]

L'unité de fouille est la plus petite division dans l'enregistrement des données de terrain. C'est le résultat d'une action anthropique ou d'un phénomène naturel. On distingue les UF positives (dénotant une action donnant un volume), les UF négatives (dénotant une interface théorique entre deux actions) et les UF englobantes (regroupant des UF positives et/ou des UF négatives formant un ensemble cohérent). Ces UF englobantes qui peuvent s'agencer les une aux autres, remplacent ce que dans d'autres bases de données on appellerait faits, structures, entités qui s'imbriquent les unes dans les autres, ..., qui servent en fait à l'interprétation des vestiges.

Il existe une liste de valeurs spécifique au Beuvray pour l'interprétation normalisée des UF, annexe 6, p 139.

L'un des points important et novateur de ce fichier est la saisie des liens stratigraphiques entre UF. Un protocole spécifique a donc été mis en place. Il s'agit, par l'intermédiaire du fichier *bdB 217 : inventaire des liens stratigraphiques*, de saisir la nature du lien entre deux UF. Ceci permet à la fois de rendre unique une valeur multivaluée (puisque un même lien stratigraphique peut être réalisé avec plusieurs UF), et donc de pouvoir faire des recherches efficaces, et de créer le lien stratigraphique inverse, que la fiche de l'UF concernée existe ou non (effet de mémoire). On obtient donc une homogénéité complète des données et dans un avenir proche de pouvoir avoir un support automatique à la création des diagrammes stratigraphiques.

Exemple de "non homogénéité" dans la saisie de liens stratigraphiques avant la mise en place de ce système (état des lieux au 07 décembre 2000)

¹⁹ Les fichiers informatiques comportant un * sont ceux qui sont saisis par les équipes. Toutefois les techniciens du centre ont toute latitude pour surveiller les données saisies et les compléter ou les modifier si nécessaire.

contemporain de	110
identique à	449
relation incertaine avec	121
remplit	391
est rempli par	399
recoupe	243
est recoupé par	224

s'appuie contre	1515
sert d'appui à	2090
partie de	454
comprend	87
équivalent de	362

4 bdB 204 : inventaire de la documentation annexe des chantiers : DOCUMENTATION ANNEXE

La “documentation annexe” des chantiers comprend le formulaire de fin de campagne, les fiches d’inventaire des minutes et des photos, le journal de fouille (non obligatoire), les diagrammes stratigraphiques et, d’une façon générale, toute la documentation primaire non normalisée sur support papier ou autre.

Chaque document est repéré par le code suivant :

B/204/[n° d’intervention]/[n° d’ordre]

Ce fichier est renseigné par un technicien du centre, en général l’assistant de la recherche.

4.1 - FICHES d’inventaire des minutes et photos

Il s’agit de fiches papier sur lesquelles chaque équipe consigne sur le terrain les minutes créées et les photos prises. Pour les photos, chaque feuille correspond à un film. Pour chaque campagne, l’équipe opère un inventaire numérique continu pour les minutes (plans et coupes), un inventaire numérique par film pour les photos ([n° de film]/[n° de prise de vue]). En fin de campagne, ils sont complétés par les n° d’enregistrement définitifs alloués aux photos par le technicien responsable.

4.2 - Diagrammes stratigraphiques

Les diagrammes stratigraphiques (ou “matrices de Harris”) sont un élément essentiel de la documentation primaire de terrain. Ces diagrammes sont élaborés sur les bordereaux spécifiques.

4.3 - Formulaire de fin de campagne

C’est un formulaire papier indiquant le volume et l’état d’avancement de l’archivage, ainsi que la liste des analyses à effectuer.

4.4 - Journal de fouille

Chaque équipe a la possibilité de tenir un journal de fouille, indiquant l’avancement de la fouille jour après jour. Si un journal de fouille est tenu, on doit cependant prendre soin à ce que l’information soit consignée en priorité sur les bordereaux des unités de fouille. Néanmoins, pour éviter un triple travail (rédaction du journal de fouille, tenue des fiches papier et saisies informatiques) les équipes ont la possibilité d’imprimer depuis le fichier “UF” des fiches identiques aux fiches papier en vigueur comportant les informations saisies dans la base.

5 - bdB 205 : inventaire des minutes de relevé : MINUTES DE RELEVÉ*

Les minutes de fouille font l'objet d'un inventaire (qu'il s'agisse de coupes ou de plans). Chaque minute est repérée par le code suivant, qui est reporté dans son angle en haut à droite :

B/205/[n° d'intervention]/[n° d'ordre]

L'usage d'une table externe, "bdB 219 : inventaire des liens entre UF et minutes", suivant le principe énoncé dans le sous-chapitre 3 sur le fichier "UF", p 10, permet d'effectuer une saisie spécifique et individuelle des numéros d'UF composant la minute. Ceci permet par exemple d'effectuer une recherche sur toutes les minutes sur lesquelles l'UF 998/9/5227 (couche d'occupation) apparaît.

6 - bdB 206 : inventaire des prises de vue photographiques : PHOTOS

Les photos font l'objet d'un classement numérique continu :

B/206/[n° d'ordre]

On numérote indifféremment et en continu diapos et N & B. Pour ces dernières, le n° est noté sur une planche de tirages contact agrafée à la planche de négatifs. L'archivage est effectué en boîtes carton 24x32 cm.

Ce fichier est renseigné par le photographe du centre, selon les indications données par les équipes sur les fiches d'inventaire des photos. Jamais plus de deux films diapo et deux films N & B ne sont délivrés à chaque équipe et on incite les chercheurs à doubler les vues dont ils veulent garder une copie par-devers eux. Le développement est obligatoirement pris en charge par le technicien du Centre responsable, qui inventorie les vues dans la foulée et reporte les numéros d'enregistrement définitifs sur les bordereaux d'inventaire et remet au chercheur les vues prises en double.

La saisie des photographies s'effectue suivant des thèmes définis : terrain, objet, repro, ambiance, autre. Un écran spécifique accompagne chaque thème. A noter pour la saisie des UF présentent sur les photographies de terrain, l'usage d'une table externe, *bdB 218 : inventaire des liens entre UF et photos*, suivant le principe énoncé dans le sous-chapitre 3 sur le fichier "UF", p 90. Ceci permet par exemple d'effectuer une recherche sur toutes les photos sur lesquelles l'UF 998/9/5227 (couche d'occupation) apparaît. Pour les photographies présentant plusieurs objets, afin de conserver le lien avec le fichier objet, il faut créer autant de fiches photos avec le même numéro qu'il y a d'objets sur la photographie.

Pour chaque campagne, on sélectionne une centaine de photographies qui, numérisées et archivées sur CD, deviennent utilisables pour des publications ou des reproductions en diapositives.

7 - bdB 207 : inventaire des plans assemblés : PLANS ASSEMBLÉS

Les plans assemblés sont des documents graphiques de synthèse, issus de la mise au net (sur calque ou support informatique) d'une ou plusieurs minutes de fouille, ou de documents issus de relevés topographiques ou de mesures géophysiques : numéro d'inventaire

B/207/[n° d'ordre]

Ces plans sont généralement créés en vue d'une publication. Ceux qui sont sur support informatique sont archivés dans le dossier bdB 207, sous le nom correspondant à leur numéro d'ordre (exemple : le dessin B997/203/23 créé sous AutoCad correspond au fichier r:\BDB\BDB207\23.DWG).

La numérisation des plans se fait en respectant des règles précises conformes aux normes d'échange de l'information géographique et permettant l'utilisation ultérieure des fichiers au sein d'un système d'information géographique.

Les fiches d'inventaire comprennent des champs indiquant l'espace concerné (X mini, X maxi, Y mini, Y maxi), les documents sources et les n° des bornes topo utilisées pour le calage. La saisie des minutes, qui sont les documents sources les plus employées, se fait par l'intermédiaire de la table externe *bdB 220 : inventaire des liens entre minutes et plans assemblés*, suivant le protocole déjà énoncé plus haut. De même pour les UF avec le fichier *bdB 220 : inventaire des liens entre minutes et plans assemblés*.

Ce fichier est l'un des moins abouti de bdB. Il nécessite une définition plus poussée des besoins, applications et utilisateurs pour pouvoir être pleinement intégré dans la base.

Ce fichier est renseigné par un technicien du centre, en général le topographe ou le documentaliste.

8 - bdB 208 : inventaire analytique des matériaux de construction en terre cuite : inventaire analytique MaCoTeC*

Ce fichier permet la saisie des fiches papier "Inventaire des matériaux de construction en terre cuite". Il constitue l'enregistrement final de l'inventaire réalisé par les équipes elles-mêmes selon le protocole — "Inventaire des matériaux de construction en terre cuite : principes et méthodes" (2001), par F. Charlier et F. Meylan.

B/[année]/[n° de chantier]/[n° d'UF]

On crée une fiche par UF et par catégorie de matériaux, où l'on inscrit à chaque fois le nombre de fragments et le poids. Pour les catégories "*tegulae* conservées" et "*imbrices* conservées" uniquement, on ajoute le nombre minimum d'individus.

Il est inutile de saisir le nom de chacune des catégories de matériaux, la saisie de leur n° (inscrit sur la fiche papier) permet d'accéder directement à la catégorie correspondante.

Une liste de valeurs est disponible pour la détermination des catégories, annexe 7, p 141.

9 - bdB 209 : inventaire des résultats des campagnes de relevés topographiques : OPÉRATIONS GÉO-TOPO

Chaque campagne de relevé ou de mesure est dotée d'un n° d'intervention. Au sein d'une campagne, les sorties sur le terrain sont indexées et font l'objet de rapports archivés dans le fichier opération Géo-Topo. Ce rapport comprend en outre le nom des fichiers de données attachés à l'opération, qui sont archivés dans le dossier r:\BDB\BDB204\[n° de campagne]. Ce dossier comprend également un rapport de campagne, archivé sous le nom [n° de campagne] RAP.TXT.

Ce fichier est l'un des moins abouti de bdB. Il nécessite une définition plus poussée des besoins, applications et utilisateurs pour pouvoir être pleinement intégré dans la base.

Ce fichier est renseigné par le topographe du centre.

10 bdB 210 : inventaire des bornes topographiques : REPÈRES D'ARPENTAGE

Tous les repères topographiques font l'objet d'une fiche individuelle informatisée avec numérotation continue. Chaque fiche comprend :

- la description de la borne ;
- des indications de localisation ;
- ses anciennes dénominations éventuelles ;
- l'adresse normalisée des chantiers topographiques pendant lesquels elle a été implantée ou relevée ;
- les coordonnées Lambert qui ont été calculées à l'occasion de chaque relevé.

Ce fichier est l'un des moins abouti de bdB. Il nécessite une définition plus poussée des besoins, applications et utilisateurs pour pouvoir être pleinement intégré dans la base.

Ce fichier est renseigné par le topographe du centre.

11 -bdB 211 : inventaire sommaire du mobilier : INVENTAIRE SOMMAIRE DU MOBILIER*

Les équipes assurent le traitement préliminaire du mobilier (nettoyage, marquage, conditionnement, inventaire sommaire).

Chaque équipe effectue sur papier une fiche d'inventaire sommaire par UF. Elle assure ensuite la saisie de ces fiches sur support informatique. Pour cela, chaque équipe est dotée d'un fichier provisoire de saisie pour la durée de la campagne, organisé selon la même structure que le fichier d'archivage définitif bdB 211.FP5.

L'inventaire sommaire consiste à décompter (et parfois à peser, notamment pour les matériaux amenés à être jetés, comme les tessons informes d'amphores), le mobilier prélevé au sein de quelques catégories (voir liste de valeurs annexe 8, p 143) aisément identifiables. On saisit une fiche par catégorie présente dans l'UF.

B/[année]/[n° de chantier]/[n° d'UF]

En fait ce fichier pourrait se rapprocher des fichiers "lot d'objets" que l'on rencontre dans d'autres bases de données. Il permet d'avoir une vision complète du contenu de l'UF.

12 -bdB 212 : inventaire des objets et des prélèvements étudiés : OBJETS ET PRÉLÈVEMENTS*

Tout objet ou prélèvement qui justifie une description particulière, un dessin, une photographie, une analyse ou une restauration fait l'objet d'une description sur une fiche

papier, dont la structure peut être adaptée en fonction de la catégorie étudiée. Elle inclut, entre autres, une représentation visuelle de l'objet (croquis, dessin, photo,...) Cette fiche va suivre l'objet toute sa vie.

L'indexation est continue par UF (toutes catégories confondues, voir liste de valeurs type de mobilier annexe 9, p 144, liste de valeurs catégorie céramique annexe 10, p 146 et liste de valeurs MaCoTeC annexe 7, p 141).

Chaque objet est repéré par le code suivant :

B/[année]/[n° de chantier]/[n° d'UF]/[n° d'ordre]

Pour aider à l'identification des objets "céramique" et "matériaux de construction en terre cuite", en attendant les objets "métal", un référencier est en cours de réalisation (voir annexe 11, p 148). Les objets utilisés pour sa conception sont inventoriés dans *bdB 212 : inventaire des objets et des prélèvements étudiés*.

13 - bdB 213 : inventaire des mouvements d'objets : inventaire des mouvements d'objets

On indique dans ce fichier, pour chaque objet étudié ou chaque lot d'objets sortis d'une UF, la date de sortie, l'UF concernée, les objets étudiés concernés, le destinataire, le motif de la sortie ainsi que la date de retour probable.

Ce fichier devrait être retravaillé pour répondre au mieux aux besoins de l'utilisateur. Ceci va être possible grâce au passage sous la version 5 de FileMaker Pro™. Ce système permettra de travailler sur les numéros d'objet individualisés, donc de relier ce fichier au fichier *bdB 212 : inventaire des objets et des prélèvements étudiés* et de garder un historique des sorties de l'objet.

Ce fichier est réservé au technicien chargé de la gestion du dépôt et n'est pas présent en consultation.

Il n'existe pas dans bdB de fichier de gestion de dépôt d'objet. Celui-ci n'est pas nécessaire puisque le classement des cartons d'objets se fait suivant une logique année/chantier/n° d'UF dans un même lieu (1 pièce spécifique pour le métal). De plus seul le gestionnaire du dépôt y a accès ce qui évite des risques de mauvaises manipulations..

14 -bdB 214 : inventaire des mouvements de photos : INVENTAIRE DES MOUVEMENTS DE PHOTOS

Ce fichier est réservé au technicien chargé de la gestion des photographies et n'est pas présent en consultation. Il permet de gérer les sorties de photographies, les droits d'auteurs, ...

15 -bdB 215 : inventaire analytique de la céramique : inventaire analytique de la céramique*

Ce fichier est renseigné par les équipes.

Ce fichier relève d'une étude spécialisée. Toutefois, le protocole d'analyse "Système de description et de gestion du mobilier céramique" (1994), par D. Paunier, P. Barral,

T. Luginbühl, C.-A. Paratte étant mis en œuvre par les équipes elles-mêmes (avec si nécessaire le soutien d'un céramologue), ce fichier est considéré comme le prolongement de l'enregistrement primaire des données de terrain.

On crée une fiche par UF et par catégorie de céramique, où l'on inscrit à chaque fois le nombre de tessons et le nombre minimum d'individus présents dans l'UF.

B/[année]/[n° de chantier]/[n° d'UF]

Une liste de valeurs est disponible pour la détermination des catégories, voir annexe 10, p 146.

16 - bdB 216 : inventaire des dessins d'objet : DESSINS D'OBJET

Les dessins d'objets sur papier, qu'ils soient effectués par les équipes de fouilles ou par des techniciens pour publication sont archivés en classeurs et inventoriés sous la forme

B/216/[N° ou Nom du classeur]/

[n° de planche, en continu à l'intérieur de chaque classeur]

Le nom du classeur est celui du chantier ou de l'équipe de fouille. Sont également saisis l'échelle du dessin, le support et, surtout, le numéro de l'objet, tout objet dessiné devant être inventorié dans *bdB 212 : inventaire des objets et des prélèvements étudiés*. Pour les dessins sur informatique, l'adresse est celle de l'archive du fichier, le support indique le logiciel utilisé.

Ce fichier est renseigné par le documentaliste du centre.

17 -bdB 217 : inventaire des liens stratigraphiques, bdB 218 : inventaire des liens entre UF et photos, bdB 219 : inventaire des liens entre UF et minutes, bdB 220 : inventaire des liens entre minutes et plans assemblés, bdB 221 : inventaire des liens entre unités de fouille et plans assemblés : FICHIERS LIENS

Ces fichiers participent au bon fonctionnement de la saisie. Ce sont des tables externes qui permettent d'insérer dans les fichiers de saisie des données individualisées.

Ces fichiers sont renseignés indirectement (c'est-à-dire à partir d'un autre fichier de saisie), soit par les équipes (liens stratigraphiques, liens entre UF et minutes), soit par les permanents du centre, liens UF-photos par le photographe, liens minutes-plans assemblés et liens UF-plans assemblés par le topographe.

Ces fichiers, non consultables directement, ajoutent, en consultation, impression ou export, des informations aux fichiers auxquels ils sont liés.

- III - CONCLUSION

Il est très difficile de porter un avis sur une base de données dont on assure le suivi, surtout lorsque l'on ne dispose pas d'un retour des utilisateurs. En effet, l'historique de l'archivage informatique des données au Beuvray, à savoir 4 ou 5 versions différentes, a créé

un désintérêt des chercheurs pour la saisie. Il est assez rare qu'elle soit faite correctement, on retrouve assez souvent des fiches créées mais ne comportant rien d'autre que les informations minimales obligatoires à sa création. Les chercheurs ne s'en servent pas plus en consultation, prétextant qu'ils ne trouvent aucune information ! Forcément. Il faut espérer que les nouvelles équipes venant travailler au Beuvray jouent le jeu et que dans quelques années, bdB atteindra une nouvelle étape

En effet bdB a atteint un niveau tel que pour la faire évoluer plus, elle doit être utilisée par les chercheurs et les étudiants pour que l'on puisse enfin voir avec eux les fonctions dont ils ont besoin, comme des écrans d'impression spécifiques pour les inventaires analytiques avec des fonctions de calcul. La prochaine orientation de son évolution consistera à structurer de manière plus homogène l'aide à l'interprétation, en intégrant, entre autres, un système de datation. Dans une même mesure, le nouveau protocole de saisie des liens stratigraphiques dans le fichier "UF", va permettre de mener une réflexion sur le rendu graphique automatique du diagramme stratigraphique.

Dans les évolutions à court terme, un fichier sur l'inventaire analytique du métal devrait venir compléter les études post-fouille.

La critique que l'on pourrait faire à bdB, c'est qu'elle ne peut-être utilisée que sur le Beuvray puisqu'il n'y a aucun lien avec les codes officiels de la SDA. En effet, aucune liaison avec DRACAR ou Patriarche n'est directement possible. Néanmoins l'intégration de ces codes ne demanderait pas beaucoup de travail. Il faudrait soit créer un fichier "site" à partir duquel tous les autres fichiers seraient accessibles, soit transformer le fichier "chantier". Cette dernière solution ne sera valable que pour des sites d'une taille ne nécessitant pas de subdivisions de terrain supplémentaires.

ANNEXE 1

ASSOCIATION DE DONNÉES POUR LE DOSSIER “ÉQUIPE” DE bdB

I - “bdB 203 : inventaire des unités de fouille”

- bdB 211 : inventaire sommaire du mobilier
 - catégorie mobilier
 - nombre de fragments
- bdB 218 : inventaire des liens entre UF et photos
 - numéro d'intervention
 - numéro minute_photo
- bdB 212 : inventaire des prélèvements individualisés et des objets étudiés
 - numéro objet
 - catégorie mobilier
- bdB 217 : inventaire des liens stratigraphiques
 - relation stratigraphique
 - année UF liée
 - chantier UF liée
 - UF liée

II - “bdB 211 : inventaire sommaire du mobilier”

- bdB 203 : inventaire des unités de fouille
 - *année*
 - *chantier*
 - *UF*
 - interprétation
 - type UF
 - englobante année
 - englobante chantier
 - englobante UF

III - “bdB 212 : inventaire des prélèvements individualisés et des objets étudiés” :

- bdB 203 : inventaire des unités de fouille
 - *année*
 - *chantier*
 - *UF*
 - interprétation
 - type UF
 - englobante année
 - englobante chantier
 - englobante UF

IV - “bdB 215 : inventaire analytique de la céramique” :

- bdB 203 : inventaire des unités de fouille
 - *année*
 - *chantier*
 - *UF*
 - interprétation
 - type UF
 - englobante année
 - englobante chantier
 - englobante UF

V - “bdB 208 : inventaire analytique des matériaux de construction en terre cuite” :

- bdB 203 : inventaire des unités de fouille
 - *année*
 - *chantier*
 - *UF*
 - interprétation
 - type UF
 - englobante année
 - englobante chantier
 - englobante UF

VI - “bdB 205 : inventaire des minutes de relevé des chantiers”

- bdB 203 : inventaire des unités de fouille
 - *année*
 - *chantier*
 - *UF*
 - interprétation
 - type UF
 - englobante année
 - englobante chantier
 - englobante UF
- bdB 218 : inventaire des liens entre UF et photos
 - *année*
 - *chantier*
 - *UF*

ANNEXE 2

ASSOCIATION DE DONNÉES POUR LE DOSSIER “CONSULTATION” DE bdB

I - TOUS LES FICHIERS (en fin de fiche)

- bdB 202 : inventaire des interventions
 - numéro d'intervention
 - année
 - responsable d'intervention

- bdB 201 : inventaire des chantiers
 - chantier
 - nom chantier

II - “bdB 203 : inventaire des unités de fouille”

- bdB 211 : inventaire sommaire du mobilier
 - catégorie mobilier
 - nombre de fragments
 - poids

- bdB 206 : inventaire des prises de vue photographiques
 - numéro minute_photo
 - adresse CD

- bdB 205 : inventaire des minutes de relevé
 - numéro d'intervention
 - numéro minute_photo
 - type relevé
 - échelle minute

- bdB 212 : inventaire des prélèvements individualisés et des objets étudiés
 - *année*
 - *chantier*
 - *UF*
 - numéro objet
 - catégorie mobilier
 - type mobilier

- bdB 215 : inventaire analytique de la céramique
 - catégorie céramique
 - NMI
 - poids

- bdB 208 : inventaire analytique des matériaux de construction en terre cuite
 - catégorie terre cuite architecturale
 - nombre de fragments
 - NMI
 - poids

- bdB 217 : inventaire des liens stratigraphiques - liens stratigraphiques
 - année UF liée
 - chantier UF liée
 - UF liée

III - “bdB 211 : inventaire sommaire du mobilier”

- bdB 203 : inventaire des unités de fouille
 - *année*
 - *chantier*
 - *UF*
 - interprétation
 - type UF
 - englobante année
 - englobante chantier
 - englobante UF

IV - “bdB 212 : inventaire des prélèvements individualisés et des objets étudiés” :

- bdB 203 : inventaire des unités de fouille
 - *année*
 - *chantier*
 - *UF*
 - interprétation
 - type UF
 - englobante année
 - englobante chantier
 - englobante UF
- bdB 206 : inventaire des prises de vue photographiques
 - numéro minute_photo
 - photoconsultable CD
 - adresse CD
- bdB 216 : inventaire des dessins d’objets
 - nom classeur dessin
 - numéro planche

V - “bdB 215 : inventaire analytique de la céramique” :

- bdB 203 : inventaire des unités de fouille
 - *année*
 - *chantier*
 - *UF*
 - interprétation
 - type UF
 - englobante année
 - englobante chantier
 - englobante UF

VI - “bdB 208 : inventaire analytique des matériaux de construction en terre cuite” :

- bdB 203 : inventaire des unités de fouille
 - *année*
 - *chantier*
 - *UF*
 - interprétation
 - type UF
 - englobante année
 - englobante chantier

- englobante UF

VII - “bdB 206 : inventaire des prises de vue photographiques” :

- bdB 218 : inventaire des liens entre UF et photos

- année
- chantier
- UF

- bdB 212 : inventaire des prélèvements individualisés et des objets étudiés

- année
- chantier
- UF
- numéro d’objet
- catégorie mobilier
- type mobilier
- poids

VIII - “bdB 205 : inventaire des minutes de relevé des chantiers”

- bdB 219 : inventaire des liens entre UF et minutes

- année
- chantier
- UF

bdB 220 : inventaire des liens entre minutes et plans assemblés

- numéro plan

ANNEXE 3

ÉCRANS D'IMPRESSION DE bdB :

Utilisation - État des lieux – *rubriques externes*

Les écrans d'impression se présentent en format paysage, sous la forme de colonnes et ne comportent aucun niveau de gris.

I – FICHER "bdB 201 : inventaire des chantiers"

- chantier
- nom chantier
- années de fonctionnement du chantier
- commentaire
- X centroïde
- Y centroïde

II – FICHER "bdB 202 : inventaire des interventions"

- numéro d'intervention
- chantier
- *nom chantier*
- année
- responsable d'intervention
- nature intervention
- uf min
- uf max
- X centroïde
- Y centroïde

III – FICHER "bdB 203 : inventaire des unités de fouille"

- impression liste
 - numéro d'intervention
 - année
 - chantier
 - UF
 - type UF
 - *englobante année*
 - *englobante chantier*
 - *englobante UF*
 - interprétation
 - datation

- phase strati
- impression des liens stratigraphiques
 - année
 - chantier
 - UF
 - *relation strati*
 - *année 2*
 - *chantier 2*
 - *UF 2*
 - *année*
 - *chantier*
 - *UF*
 - *englobante année*
 - *englobante chantier*
 - *englobante UF*
- modèle d'impression fiche générale : uniquement en bdB "équipe"

IV – FICHER "bdB 204 : inventaire de la documentation annexe des chantiers"

- numéro d'intervention
- *année*
- numéro document
- chantier
- *responsable d'intervention*
- nature
- adresse papier
- adresse CD
- adresse fichier informatique
- *nom chantier*

V – FICHER "bdB 205 : inventaire des minutes de relevé"

- impression de liste
 - numéro d'intervention
 - numéro minute_photo
 - type relevé
 - échelle minute
 - *nom chantier*
 - *responsable d'intervention*
 - commentaire
 - plans assemblés
 - chantier
- impression avec liste d'UF appartenant à la minute : uniquement en bdB "équipe"
 - numéro d'intervention
 - numéro minute_photo
 - type relevé
 - échelle minute
 - *année*
 - *chantier*
 - *UF*

VI – FICHER “bdB 206 : inventaire des prises de vue photographiques”

- numéro d’intervention
- numéro minute_photo
- type de photo
- type film
- photo consultable CD ouinon
- adresse CD
- auteur photo

VII – FICHER “bdB 207 : inventaire des plans assemblés”

VIII – FICHER “bdB 208 : inventaire analytique des matériaux de construction en terre cuite”

- numéro d’intervention
- année
- chantier
- UF
- catégorie TCA
- nombre de fragments
- poids en kg
- NMI
- commentaire

IX – FICHER “bdB 209 : inventaire des résultats des campagnes de relevés topographiques et géophysiques”

- numéro d’intervention
- année
- numéro d’opération
- nature opération
- responsable d’opération
- chantier
- *nom chantier*

X – FICHER “bdB 210 : inventaire des bornes topographiques”

- numéro borne
- nom borne
- année implantation
- date dernière modif
- fiabilité
- année
- X
- Y
- Z
- type de borne
- type physique
- méthode saisie
- état

XI – FICHER “bdB 211 : inventaire sommaire du mobilier”

- numéro intervention
- année

- chantier
- UF
- catégorie mobilier
- nombre de fragments
- poids en g
- commentaire

XII – FICHER “bdB 212 : inventaire des prélèvements individualisés et des objets étudiés”

- impression de liste
 - numéro intervention
 - année
 - chantier
 - UF
 - numéro objet
 - catégorie mobilier
 - catégorie céramique
 - catégorie MaCoTeC
 - adresse référencier
 - musée
 - numéro musée
 - sous numéro musée
 - *type mobilier*
 - *forme céramique*
 - *poids*
- impression fiche générale : seulement en bdB “équipe”

XIII – FICHER “bdB 215 : inventaire analytique de la céramique”

- numéro intervention
- année
- chantier
- UF
- catégorie céramique
- NMI
- poids
- commentaire

XIV – FICHER “bdB 216 : inventaire des dessins d’objets”

- année
- chantier
- UF
- numéro objet
- échelle dessin
- support
- nom classeur dessin
- numéro planche
- autre numéro objet
- ancien numéro dessin

année	interv	chantier	responsable d'intervention	nature de l'intervention	min	UF	max	centroïde
								X Y
998	443	Pâturage du Couvent (La), hors couvent	M. Szabo (Univ. Budapest)	Fouille	6000		6188	

LIENS STRATIGRAPHIQUES DE L'UF 998/ 9 /6015

page : 1

Fait partie de l'UF : / /

Englobe les UF :

Liens stratigraphiques avec les UF :

998 / 9 /6015	recoupe	998 / 9 /6030
998 / 9 /6015	s'appuie contre	998 / 9 /6028
998 / 9 /6015	équivalent de	997 / 9 /4336
998 / 9 /6015	équivalent de	997 / 9 /4390
998 / 9 /6015	équivalent de	2000 / 9 /6824

serv	n° d'UF	catégorie mobilier	frag	poids	commentaire
13	998 / 9 / 6000	fer clous	1		
13	998 / 9 / 6000	base cuivre objets	1		pinsette, médiévale
13	998 / 9 / 6000	céramique vaisselle	18		
13	998 / 9 / 6000	céramique amphore conservée	17		
13	998 / 9 / 6000	pièce architecturale	1		crystalle de montagne?
13	998 / 9 / 6000	pièce autres	1		
13	998 / 9 / 6000	organique os et coquille bruts	1		
13	998 / 9 / 6001	céramique vaisselle	99		
13	998 / 9 / 6001	pièce parure	4		
13	998 / 9 / 6002	céramique vaisselle	1		
13	998 / 9 / 6002	céramique amphore conservée	3		
13	998 / 9 / 6003	fer clous	58		
13	998 / 9 / 6003	base cuivre déchets	3		
13	998 / 9 / 6003	céramique vaisselle	103		
13	998 / 9 / 6003	céramique amphore rejetée		3500	
13	998 / 9 / 6003	céramique amphore conservée	31	8000	
13	998 / 9 / 6003	terre cuite architecturale	1	100	11300 g rejetée
13	998 / 9 / 6003	verre à vitre	1		
13	998 / 9 / 6003	pièce parure	13		
13	998 / 9 / 6003	pièce architecturale	9		
13	998 / 9 / 6003	pièce artisanale	6		
13	998 / 9 / 6003	pièce autres	1		chiste
13	998 / 9 / 6003	organique bois	4		
13	998 / 9 / 6003	organique os et coquille bruts	6		
13	998 / 9 / 6004	fer clous	7		
13	998 / 9 / 6004	céramique vaisselle	12		
13	998 / 9 / 6004	céramique amphore rejetée		2000	
13	998 / 9 / 6004	céramique amphore conservée	11	4000	
13	998 / 9 / 6004	terre cuite architecturale		7000	rejetée
13	998 / 9 / 6005	fer clous	23		
13	998 / 9 / 6005	fer déchets	5		

serv	n° d'UF	catégorie mobilier	frag	pois	commentaire
13	998 / 9 / 6005	céramique vaisselle	31		
13	998 / 9 / 6005	céramique amphore rejetée		1500	
13	998 / 9 / 6005	céramique amphore conservée	8	2000	
13	998 / 9 / 6005	terre cuite architecturale		62000	rejetée
13	998 / 9 / 6005	Pierre parure	1		
13	998 / 9 / 6005	organique bois	2		
13	998 / 9 / 6005	organique os et coquille bruts	2		
13	998 / 9 / 6006	fer objet	1		
13	998 / 9 / 6006	céramique vaisselle	10		
13	998 / 9 / 6006	céramique amphore conservée	8		
13	998 / 9 / 6006	terre cuite architecturale		158500	rejetée
13	998 / 9 / 6006	verre récipient	1		
13	998 / 9 / 6006	organique os et coquille bruts	2		
13	998 / 9 / 6006	céramique amphore rejetée		500	
13	998 / 9 / 6006	terre cuite architecturale	6		conservées: 4 TEG, 2 IMBR
13	998 / 9 / 6009	céramique vaisselle	2		
13	998 / 9 / 6009	céramique amphore rejetée	1	50	
13	998 / 9 / 6009	terre cuite architecturale		3000	rejetée

terv	numéro d'objet	catégorie mobilier	type mobilier	catégorie céramique, MaCoTeC	référénc.	numéros musé
143	998 / 9 / 6000 / 1	base cuivre objets	Parure			
143	998 / 9 / 6002 / 1	céramique amphore conservée	Céramique cf. catégories normalisées			
143	998 / 9 / 6018 / 1	terre cuite autre	Culturel			
143	998 / 9 / 6023 / 1	monnaie	Jeton			
143	998 / 9 / 6025 / 1	base cuivre objets	Parure			
143	998 / 9 / 6025 / 2	céramique amphore conservée	Céramique cf. catégories normalisées			
143	998 / 9 / 6044 / 1	base cuivre objets	Quincaillerie			
143	998 / 9 / 6059 / 1	prélèvement	Prélèvement Autre			
143	998 / 9 / 6066 / 1	base cuivre objets	Culturel			
143	998 / 9 / 6086 / 1	céramique vaisselle	Culturel			
143	998 / 9 / 6104 / 1	terre cuite architecturale	Architecture Antéfixe			
143	998 / 9 / 6125 / 1	pierre architecturale	Architecture Paroi			
143	998 / 9 / 6127 / 1	fer objet	Outil			
43	998 / 9 / 6130 / 1	monnaie	Marteau			
43	998 / 9 / 6130 / 2	prélèvement	Prélèvement Autre			
43	998 / 9 / 6130 / 3	prélèvement	Prélèvement Autre			
43	998 / 9 / 6135 / 1	pierre architecturale	Architecture Paroi			
43	998 / 9 / 6138 / 1	monnaie				
43	998 / 9 / 6146 / 1	prélèvement	Prélèvement Autre			
43	998 / 9 / 6163 / 1	pierre architecturale	Architecture Paroi			

terv	n° d'UF	catégorie céramique	pooids kg	N.M.I.	commentaire
443	998 / 9 / 6000	1 AMPDRI	8		
443	998 / 9 / 6000	11 TSIT	1		
443	998 / 9 / 6000	19 CPBMED	3		
443	998 / 9 / 6000	26 MICACMIFIN	1		
443	998 / 9 / 6000	28 PCCRUC	2		
443	998 / 9 / 6000	46 PCLUSTR	1		
443	998 / 9 / 6000	51 PGFINLF	1		
443	998 / 9 / 6000	59 PSMED	1		
443	998 / 9 / 6000	64 PCGROSCN	1		
443	998 / 9 / 6001	19 CPBMED	2		
443	998 / 9 / 6001	59 PSMED	8		
443	998 / 9 / 6002	1 AMPDRI	1		
443	998 / 9 / 6002	28 PCCRUC	1		
443	998 / 9 / 6003	1 AMPDRI	12		
443	998 / 9 / 6003	19 CPBMED	4		
443	998 / 9 / 6003	22 PARFINB	1		
443	998 / 9 / 6003	25 MICACFIN	1		
443	998 / 9 / 6003	26 MICACMIFIN	1		
443	998 / 9 / 6003	28 PCCRUC	9		
443	998 / 9 / 6003	49 PC-	2		
443	998 / 9 / 6003	50 PGFINH	1		
443	998 / 9 / 6003	51 PGFINLF	3		
443	998 / 9 / 6003	53 PGFINTN	1		
443	998 / 9 / 6003	55 PGMIFIN	1		
443	998 / 9 / 6003	59 PSMED	1		
443	998 / 9 / 6003	60 PS-	1		
443	998 / 9 / 6003	61 MICACB	2		
443	998 / 9 / 6003	63 PCGROS	2		
443	998 / 9 / 6003	65 PSGROS	1		
443	998 / 9 / 6004	1 AMPDRI	4		

terv	n° d'UF	catégorie céramique	pooids kg	N.M.I.	commentaire
43	998 / 9 / 6004	PCCRU	28	2	
43	998 / 9 / 6004	PGFINLF	51	1	
43	998 / 9 / 6004	PGMIFIN	55	1	
43	998 / 9 / 6004	PCGROS	63	2	
43	998 / 9 / 6004	PSGROS	65	1	
43	998 / 9 / 6005	AMPDR1	1	4	
43	998 / 9 / 6005	CPBMED	19	2	
43	998 / 9 / 6005	PCCRU	28	1	
43	998 / 9 / 6005	PCLUSTR	46	1	
43	998 / 9 / 6005	PCMIFIN	48	1	
43	998 / 9 / 6005	PGFINH	50	1	
43	998 / 9 / 6005	PGFINLF	51	1	
43	998 / 9 / 6005	PGMIFIN	55	1	
43	998 / 9 / 6005	PSFINA	57	1	
43	998 / 9 / 6005	CAMPB	6	1	
43	998 / 9 / 6005	MICACB	61	1	
43	998 / 9 / 6005	PCGROS	63	3	
43	998 / 9 / 6005	PCGROSCN	64	1	
43	998 / 9 / 6005	PSGROS	65	2	
43	998 / 9 / 6006	AMPDR1	1	1	
43	998 / 9 / 6006	PC-	49	1	
43	998 / 9 / 6006	PGFINLF	51	1	
43	998 / 9 / 6006	PSFINA	57	2	
43	998 / 9 / 6006	PCGROS	63	1	
43	998 / 9 / 6006	PCGROSCN	64	1	
43	998 / 9 / 6006	PSGROS	65	1	
43	998 / 9 / 6009	PGMIFIN	55	1	
43	998 / 9 / 6009	PSGROS	65	1	

n° document	responsable intervention	chantier	nature du document	adresse du document
98 204/ 443 / 1	M. Szabo (Univ. Budapest)	9 Pâture du Couvent (La), hors couvent	journal de fouille	armoire M7
98 204/ 443 / 2	M. Szabo (Univ. Budapest)	9 Pâture du Couvent (La), hors couvent	bordereau de fin de chantier	armoire M7
98 204/ 443 / 3	M. Szabo (Univ. Budapest)	9 Pâture du Couvent (La), hors couvent	diagramme stratigraphique	armoire M7
98 204/ 443 / 4	M. Szabo (Univ. Budapest)	9 Pâture du Couvent (La), hors couvent	diagramme stratigraphique	armoire M7
98 204/ 443 / 5	M. Szabo (Univ. Budapest)	9 Pâture du Couvent (La), hors couvent	diagramme stratigraphique	armoire M7
98 204/ 443 / 6	M. Szabo (Univ. Budapest)	9 Pâture du Couvent (La), hors couvent	liste de minutes	armoire M7
98 204/ 443 / 7	M. Szabo (Univ. Budapest)	9 Pâture du Couvent (La), hors couvent	liste de photographies	armoire M7
98 204/ 443 / 8	M. Szabo (Univ. Budapest)	9 Pâture du Couvent (La), hors couvent	liste de photographies	armoire M7
98 204/ 443 / 9	M. Szabo (Univ. Budapest)	9 Pâture du Couvent (La), hors couvent	liste de photographies	armoire M7
98 204/ 443 / 10	M. Szabo (Univ. Budapest)	9 Pâture du Couvent (La), hors couvent	liste de photographies	armoire M7
98 204/ 443 / 11	M. Szabo (Univ. Budapest)	9 Pâture du Couvent (La), hors couvent	liste de photographies	armoire M7
98 204/ 443 / 12	M. Szabo (Univ. Budapest)	9 Pâture du Couvent (La), hors couvent	liste de photographies	armoire M7
98 204/ 443 / 13	M. Szabo (Univ. Budapest)	9 Pâture du Couvent (La), hors couvent	liste de photographies	armoire M7
98 204/ 443 / 14	M. Szabo (Univ. Budapest)	9 Pâture du Couvent (La), hors couvent	liste de photographies	armoire M7

interv	n° photo	type photo	type film	CD	auteur photo	interv	n° photo	type photo	type film	CD	auteur photo
443	206 / 33 810	ambiance	NB 24X36	<input type="checkbox"/>	A. Maillier (Cae)						
443	206 / 34 006	ambiance	Dia 24X36	<input type="checkbox"/>	M. Szabo (Univ.)						
443	206 / 34 007	ambiance	Dia 24X36	<input type="checkbox"/>	M. Szabo (Univ.)						
443	206 / 34 041	ambiance	NB 24X36	<input type="checkbox"/>	M. Szabo (Univ.)						
443	206 / 34 042	ambiance	NB 24X36	<input type="checkbox"/>	M. Szabo (Univ.)						
443	206 / 34 043	ambiance	NB 24X36	<input type="checkbox"/>	M. Szabo (Univ.)						
443	206 / 34 062	ambiance	Dia 24X36	<input type="checkbox"/>	M. Szabo (Univ.)						
443	206 / 34 098	ambiance	NB 24X36	<input type="checkbox"/>	M. Szabo (Univ.)						
443	206 / 34 099	ambiance	NB 24X36	<input type="checkbox"/>	M. Szabo (Univ.)						
443	206 / 34 253	ambiance	Dia 24X36	<input type="checkbox"/>	A. Maillier (CAE)						
443	206 / 34 254	ambiance	Dia 24X36	<input type="checkbox"/>	A. Maillier (CAE)						
443	206 / 34 255	ambiance	Dia 24X36	<input type="checkbox"/>	A. Maillier (CAE)						
443	206 / 34 256	ambiance	Dia 24X36	<input type="checkbox"/>	A. Maillier (CAE)						
443	206 / 34 257	ambiance	Dia 24X36	<input type="checkbox"/>	A. Maillier (CAE)						
443	206 / 34 258	ambiance	Dia 24X36	<input type="checkbox"/>	A. Maillier (CAE)						
443	206 / 34 259	ambiance	Dia 24X36	<input type="checkbox"/>	A. Maillier (CAE)						
443	206 / 34 260	ambiance	Dia 24X36	<input type="checkbox"/>	A. Maillier (CAE)						
443	206 / 34 261	ambiance	Dia 24X36	<input type="checkbox"/>	A. Maillier (CAE)						
443	206 / 34 262	ambiance	Dia 24X36	<input type="checkbox"/>	A. Maillier (CAE)						
443	206 / 34 263	ambiance	Dia 24X36	<input type="checkbox"/>	A. Maillier (CAE)						
443	206 / 34 264	ambiance	Dia 24X36	<input type="checkbox"/>	A. Maillier (CAE)						
443	206 / 34 265	ambiance	Dia 24X36	<input type="checkbox"/>	A. Maillier (CAE)						
443	206 / 34 266	ambiance	Dia 24X36	<input type="checkbox"/>	A. Maillier (CAE)						
443	206 / 34 267	ambiance	Dia 24X36	<input type="checkbox"/>	A. Maillier (CAE)						

ANNEXE 4

FICHES PAPIER

- DIAGRAMMES STRATIGRAPHIQUES
- FICHES D'UF (" UNITES DE FOUILLE ")
- FICHES D'INVENTAIRE DES MINUTES DE RELEVÉ
- FICHES D'INVENTAIRE DES PHOTOGRAPHIES
- FICHES D'INVENTAIRE SOMMAIRE DU MOBILIER
- FICHES DESCRIPTIVES DES OBJETS ETUDIÉS NON CERAMIQUE
- FICHES DESCRIPTIVES DES OBJETS ETUDIÉS CERAMIQUE
- FICHES DESCRIPTIVES DES OBJETS ETUDIÉS MATERIAUX DE CONSTRUCTION EN TERRE CUITE
- PRELEVEMENT DES MACRORESTES VEGETAUX ET AUTRES PRELEVEMENTS
- FICHES RECAPITULATIVES DES OBJETS PARTICULIERS ET DES PRELEVEMENTS
- FICHES D'INVENTAIRE ANALYTIQUE DE LA CERAMIQUE
- FICHES DE DETERMINATION CERAMIQUE
- FICHES DE PRE-INVENTAIRE DES TUILES ANTIQUES
- FICHES D'INVENTAIRE ANALYTIQUE DES MATERIAUX DE CONSTRUCTION EN TERRE CUITE
- FICHES POUR DEMANDE DE MOBILIER ARCHEOLOGIQUE
- FICHE DE CLOTURE DE CAMPAGNE

Date :

Auteur :

2	0	0	2	2	0	4				
---	---	---	---	---	---	---	--	--	--	--

ne rien saisir dans cette case

Commentaire :

Equipe : **Vienne**

BIBRACTE

Fiche d'unité de fouille

intervention année chantier UF

équipe :

auteur de la fiche Dates ouverture fermeture

GENERAL 1/3

type de l'UF <input type="checkbox"/> Positive <input type="checkbox"/> Négative <input type="checkbox"/> Englobante	subdivision? <input type="checkbox"/> oui <input type="checkbox"/> non	UF de référence <input type="text"/> <input type="text"/> <input type="text"/>
---	---	---

LOCALISATION 2/3

longueur / diamètre (m) length / diameter <input type="text"/>	localisation (coordonnées Lambert) Z inf <input type="text"/> Z sup <input type="text"/>
largeur width <input type="text"/>	X min <input type="text"/> X max <input type="text"/>
hauteur/profondeur / épaisseur height / depth / thickness <input type="text"/>	Y min <input type="text"/> Y max <input type="text"/>

couleur de la matrice / matrix-soil colour <input type="text"/>	nature de la matrice / matrix-soil type <input type="text"/>	constituants grossiers / main coarse inclusions <input type="text"/>
--	---	--

STRATIGRAPHIE 3/3

Antérieur à / earlier than <input type="text"/> -est rempli par / filled by <input type="text"/> -est recoupé par / cut by <input type="text"/> -est d'appui à / butts by <input type="text"/>	<input type="text"/> -partie de / part of <input type="text"/> -comprend / consists of <input type="text"/> -thèse stratigraphique <input type="text"/> -datation <input type="text"/>																				
Contemporain / contemporary <input type="text"/> -identique à / identical to <input type="text"/> -équivalent de / equivalent to <input type="text"/> -relation incertaine / uncertain relationship <input type="text"/>	interprétation normalisée (of thesaurus) : <input type="text"/> <table border="1"> <tr><td><input type="text"/></td><td><input type="text"/></td><td><input type="text"/></td><td><input type="text"/></td><td><input type="text"/></td></tr> <tr><td><input type="text"/></td><td><input type="text"/></td><td><input type="text"/></td><td><input type="text"/></td><td><input type="text"/></td></tr> <tr><td><input type="text"/></td><td><input type="text"/></td><td><input type="text"/></td><td><input type="text"/></td><td><input type="text"/></td></tr> <tr><td><input type="text"/></td><td><input type="text"/></td><td><input type="text"/></td><td><input type="text"/></td><td><input type="text"/></td></tr> </table>	<input type="text"/>	<input type="text"/>	<input type="text"/>	<input type="text"/>	<input type="text"/>	<input type="text"/>	<input type="text"/>	<input type="text"/>	<input type="text"/>	<input type="text"/>	<input type="text"/>	<input type="text"/>	<input type="text"/>	<input type="text"/>	<input type="text"/>	<input type="text"/>	<input type="text"/>	<input type="text"/>	<input type="text"/>	<input type="text"/>
<input type="text"/>	<input type="text"/>	<input type="text"/>	<input type="text"/>	<input type="text"/>																	
<input type="text"/>	<input type="text"/>	<input type="text"/>	<input type="text"/>	<input type="text"/>																	
<input type="text"/>	<input type="text"/>	<input type="text"/>	<input type="text"/>	<input type="text"/>																	
<input type="text"/>	<input type="text"/>	<input type="text"/>	<input type="text"/>	<input type="text"/>																	
Postérieur à / later than <input type="text"/> -remplit / fills <input type="text"/> -s'appuie contre / butts <input type="text"/>																					

Interprétation et commentaire (continuer au verso si nécessaire)

Croquis

Interprétation et commentaire (suite)

BIBRACTE FICHE D'INVENTAIRE DES MINUTES DE RELEVÉ

intervention

5 | 3 | 3

année

inventaire

2 | 0 | 0 | 2 | 2 | 0 | 4

ne rien saisir dans cette case

Equipe : Vienne

n°	date	auteur	type de relevé	échelle	coordo	liste des UF et commentaire
					x	
					y	
					z	
					x	
					y	
					z	
					x	
					y	
					z	
					x	
					y	
					z	
					x	
					y	
					z	

suite au verso

* les minutes doivent être numérotées en continues (ex : 1, 2, 3, ...) même si plusieurs relevés sont effectués sur la même feuille.

Saisie info
(recto,verso)

n°	date	auteur	type de relevé	échelle	coordo	liste des UF et commentaire
					x	
					y	
					z	
					x	
					y	
					z	
					x	
					y	
					z	
					x	
					y	
					z	
					x	
					y	
					z	
					x	
					y	
					z	
					x	
					y	
					z	
					x	
					y	
					z	

BIBRACTE

FICHE D'INVENTAIRE DES PHOTOGRAPHIES

intervention

5 | 3 | 3

n° de film

N&B

Diapo

année

inventaire

Type de film :

2 | 0 | 0 | 2 | 2 | 0 | 4

ne rien saisir dans cette case

Equipe : **Vienne**

ne rien saisir dans cette colonne

n° définitif	n° de vue	date	auteur	direction (vers / towards)	Sujet, UF concernée(s)
	1				
	2				
	3				
	4				
	5				
	6				
	7				
	8				
	9				
	10				
	11				
	12				
	13				
	14				
	15				
	16				
	17				
	18				
	19				
	20				

suite au verso

Fiche à remettre avec le film pour le développement à Antoine.

Saisie info
(recto, verso)

ne rien saisir dans cette colonne

n° définitif	n° de vue	date	auteur	direction (vers / towards)	UF concernée(s), objet(s)
	21				
	22				
	23				
	24				
	25				
	26				
	27				
	28				
	29				
	30				
	31				
	32				
	33				
	34				
	35				
	36				
	37				
	38				
	39				
	40				

MATIERE	CATEGORIE	nombre	poids (g)	COMMENTAIRE
Métal	monnaies			
	fer objets			
	fer clous			
	fer déchets			
	fer battitures			
	base cuivre objets			
	base cuivre déchets			
	autres métaux			
Scories				
Terre	céramique vaisselle			
	céra. Amph. jetée			
	céra. Amph. Conservée			
	terre crue			
	TCA conservée			
	TCA jetée			
	T. cuite autre objet			
Verre	objets			
	réipients			
	verre à vitre			
	brut ou fondu			
Pierre	parure			
	architecturale			
	artisanale			
	mortier de chaux autres, indéterminé			
Organique	bois			
	os, coquilles brut			
	os, coquilles travaillé			
	déchets artisanaux autres restes			
Ecriture	graffitti, timbres, estampilles			
Autres				

FICHE DESCRIPTIVE D'OBJET ETUDIE

NON CERAMIQUE

intervention

5 | 3 | 3

Auteur :

année

chanter

U.F

n°objet

Date de création :

B	2	0	0	2	0	2	9											
---	---	---	---	---	---	---	---	--	--	--	--	--	--	--	--	--	--	--

Equipe : Vienne

Chaque adjonction doit être datée et signée

- | | | | |
|---------------|--------------------------|-------------|--------------------------|
| Fer | <input type="checkbox"/> | Terre cuite | <input type="checkbox"/> |
| Base cuivre | <input type="checkbox"/> | Lithique | <input type="checkbox"/> |
| Autres métaux | <input type="checkbox"/> | Os | <input type="checkbox"/> |
| Verre | <input type="checkbox"/> | Bois | <input type="checkbox"/> |
| | | Autre | <input type="checkbox"/> |

Précisions sur la provenance

Conservation, traitement

Remontage UF :

Identification, description, type, croquis...
si besoin : poids, L. maxi, l maxi, épaisseur

Ech. du croquis /

Saisie info

Auteur :

année

chantier

U.F

n°objet

Date de création :

N° OBJET

B	2	0	0	2	0	2	9										
---	---	---	---	---	---	---	---	--	--	--	--	--	--	--	--	--	--

Equipe : Vienne

Chaque adjonction doit être datée et signée

Catégorie :

Sous catégorie Amphore :

Gréco-italique, Dressel I Autre

Recollages :

année	chantier	uf	n°objet	nb tessons

full profile

Forme complète

rim

Bord

shoulder

Epaule

booy

Panse

base

Fond

handle

Anse

(plusieurs cases peuvent être cochées)

Restauration :

Forme :

A

- | | | |
|-----|-------------------|--------------------------|
| 1 | Assiette | <input type="checkbox"/> |
| 2 | Plat | <input type="checkbox"/> |
| 3 | Ecuelle | <input type="checkbox"/> |
| 4 | Jatte | <input type="checkbox"/> |
| 5 | Marmite | <input type="checkbox"/> |
| 6 | Coupe | <input type="checkbox"/> |
| 7 | Bol | <input type="checkbox"/> |
| 7 a | Bol hémisphérique | <input type="checkbox"/> |
| 7 b | Bol cylindrique | <input type="checkbox"/> |
| 7 c | Bol à marli | <input type="checkbox"/> |
| 7 d | Bol caréné | <input type="checkbox"/> |
| 7 e | Vase bobine | <input type="checkbox"/> |
| 7 f | Calice | <input type="checkbox"/> |
| 8 | Mortier | <input type="checkbox"/> |
| 9 | Faisselle | <input type="checkbox"/> |

B

- | | | |
|-----|------------------------|--------------------------|
| 1 | Gobelet | <input type="checkbox"/> |
| 2 | Pot | <input type="checkbox"/> |
| 2 a | Pot à épaule marquée | <input type="checkbox"/> |
| 2 b | Pot à provision (ansé) | <input type="checkbox"/> |
| 3 | Jarre | <input type="checkbox"/> |
| 4 | Dolium | <input type="checkbox"/> |
| 5 | Bouteille | <input type="checkbox"/> |
| 6 | Tonneau / tonnelet | <input type="checkbox"/> |
| 7 | Cruche | <input type="checkbox"/> |
| 8 | Pichet | <input type="checkbox"/> |
| 9 | Amphore | <input type="checkbox"/> |
| 1 0 | Balsamaire | <input type="checkbox"/> |
| 1 1 | Gourde | <input type="checkbox"/> |

C

- | | | |
|---|-----------|--------------------------|
| 1 | Couvercle | <input type="checkbox"/> |
| 2 | Lampe | <input type="checkbox"/> |
| 3 | Jeton | <input type="checkbox"/> |

Type :

Décor :

Remarques, croquis sommaire :

(Dessin échelle 1/1 à coller au verso).

Saisie info

FICHE DESCRIPTIVE D'OBJET ÉTUDIÉ

MATÉRIAU DE CONSTRUCTION EN TERRE CUITE

intervention

5	3	3
---	---	---

Auteur :

Date de création :

	année	chantier	uf	n° objet
B	2 0 0 2	0 2 9		

Equipe : **Vienne**

Catégorie :

n°	identification

Si n° 40 ou 70, préciser le type du matériau :

--

Recollages :

Restauration :

Conservation :

Tegula ou imbrex

Autres

Longueur complète : Angle (pour NMI) : Longueur complète : largeur complète avant :

Pour tegula, si encoche identifiable typologiquement :

largeur complète : largeur complète arrière : Encoche avant : largeur complète indéter. : Encoche arrière :

Caractéristiques :

Marques

Empreintes

Estampille : Humaine : Découpe du matériau avant cuisson : Marque digitée : Animale : Découpe du matériau après cuisson : Graffito épigraphique : Végétale : Trou de clou avant cuisson : Graffito dessin : Objet : Trou de clou après cuisson : Incision sur tranche : Indéterminée : Autre caractéristique :

(à préciser dans la description)

Description :

(si besoin : dimensions complémentaires, poids, remarques...).

Dessin au verso, échelle : /

Saisie info

BIBRACTE

**PRELEV. MACRORESTES
VEGETAUX**

intervention

5 | 3 | 3

Date :

année

chantier

u.f

n°objet

Auteur :

B	2	0	0	2	0	2	9										
---	---	---	---	---	---	---	---	--	--	--	--	--	--	--	--	--	--

Equipe : Vienne

Description rapide du contexte (fosse, fossé, cave ...) :

Si possible datation (même approximative) :

Nom du préparateur (en toutes lettres) :

Volume de l' échantillon (avant préparation) en litre ± :

Fiche àagrafer à la fiche objet et à joindre à l'échantillon ; l'ensemble à remettre à Gilles ou Pascal.

Seuls les prélèvements accompagnés d'une copie de cette fiche seront traités.

à découper S.V.P.

r/dbb/mob/Fi Macrorestes 2002

BIBRACTE

**PRELEV. MACRORESTES
VEGETAUX**

intervention

5 | 3 | 3

Date :

année

chantier

u.f

n°objet

Auteur :

B	2	0	0	2	0	2	9										
---	---	---	---	---	---	---	---	--	--	--	--	--	--	--	--	--	--

Equipe : Vienne

Description rapide du contexte (fosse, fossé, cave ...) :

Si possible datation (même approximative) :

Nom du préparateur (en toutes lettres) :

Volume de l' échantillon (avant préparation) en litre ± :

Fiche àagrafer à la fiche objet et à joindre à l'échantillon ; l'ensemble à remettre à Gilles ou Pascal.

Seuls les prélèvements accompagnés d'une copie de cette fiche seront traités.

BIBRACTE

**LISTE RECAPITULATIVE DES
OBJETS PARTICULIERS ET DES
PRELEVEMENTS**

N° Intervention

5	3	3
---	---	---

année				chantier			u.f.			
B	2	0	0	2	0	2	9			

Equipe : **Vienne**

N.B.: les informations concernant les objets étudiés et dessinés apparaîtront EN PLUS, sur la fiche "objet particulier".

N°	Borne A	Borne B	Dist. A.P	Dist. B.P	Or (G/D)	ZNGF	Identification	Remarques

DATATION à saisir sur fiche UF:

année

chantier

u.f

B | 2 | 0 | 0 | 2 | 0 | 2 | 9

Equipe : Vienne

	code	identification	nb fgts	N.M.I.
amphore				
1	AMPDR1	Dressel 1		
2	AMPAUTR	autre		
3	AMP-	amphore indéterminée		
céramique récente (faïence, porcelaine)				
4	REC	céramique récente (faïence, porcelaine, grès)		
campanienne				
5	CAMPA	campanienne A		
6	CAMPB	campanienne B		
7	CAMPC	campanienne C vraie		
8	CAMPCC	camp. à vernis noir et coeur gris (autre que CAMPC)		
9	IMICAMP	imitation de campanienne		
10	CAMP-	campanienne autre ou indéterminée		
terre sigillée (à vernis grésé)				
11	TSIT	Terre sigillée "italique"		
12	TSG-	Terre sigillée gauloise, atelier indéterminé		
13	TSGM	Terre sigillée gauloise méridionale		
14	TSGC	Terre sigillée Gaule du Centre "classique" (grésée)		
15	TSGE	Terre sigillée Gaule de l'Est		
16	TSGA	Terre sigillée de l'Argonne		
17	TS-	Terre sigillée autre ou indéterminée		
céramique à glaçure plombifère				
18	CPBANT	céramique à glaçure plombifère antique		
19	CPBMED	céramique à glaçure plombifère médiévale ou moderne		
20	CPB-	céramique à glaçure plombifère indéterminée		
céramique tournée à parois fines				
21	PARFINA	céramique à parois fines A (engobée)		
22	PARFINB	céramique à parois fines B (type Beuvray)		
23	PARFINC	céramique à parois fines C (sans engobe)		
24	PARFIN-	céramique à parois fines autre ou indéterminée		
céramique tournée à pâte claire et revêtement micacé				
25	MICACFIN	céramique fine tournée à revêtement micacé		
26	MICACMIFIN	céramique mi-fine tournée à revêtement micacé		
27	MICAC-	céramique fine et mi-fine tournée à revêtement micacé		
cruches à pâte claire ou à engobe blanc				
28	PCCRU	cruches à pâte claire ou à engobe blanc		

SUITE AU VERSO

Saisie info
(recto,verso)

(SUITE)

	code	identification	nb fgts	N.M.I.
autres céramiques tournées à revêtement argileux				
29	PEINTA	<i>céramique peinte gauloise A</i>		
30	PEINTB	<i>céramique peinte gauloise B (lie-dé-vin)</i>		
31	PEINTL	<i>céramique peinte gauloise lustrée</i>		
32	PEINT-	céramique peinte gauloise indéterminée		
33	EIRA	<i>plats à engobe rouge interne non campaniens</i>		
34	EIRB	<i>plats à engobe rouge interne d'origine campanienne</i>		
35	EIR-	plats à engobe rouge interne indéterminés		
36	PRETS	présigillée		
37	TRUBR	céramique à engobe rouge/orange (hors EIR et PRETS)		
38	PCENGOB	céramique à pâte claire et engobe mat brun à orangé		
39	VRHELLEN	bol hellénistique à reliefs		
40	RAMET	céramique à vernis métallescent		
41	RALUIS	céramique à vernis luisant		
42	REVMED	céramique peinte ou engobée médiévale ou moderne		
43	REV-	céramique fine à revêtement argileux autre ou indét.		
autres céramiques fines et mi-fines tournées à pâte claire				
44	PCMOR	mortier		
45	PCIT	céramique commune italique (hors mortiers et EIR)		
46	PCLUSTR	céramique lustrée		
47	PCMED	céramique à pâte claire médiévale ou moderne		
48	PCMIFIN	céramique mi-fine à pâte claire		
49	PC-	céramique fine et mi-fine tournée à pâte claire sans revêtement, autre ou indéterminée		
céramique fine et mi-fine tournée à pâte sombre (sans revêtement)				
50	PGFINH	céramique tournée fine grise (homogène)		
51	PGFINLF	céramique tournée fine grise à surface noire lissée		
52	PGLUSTR	céramique tournée fine grise à surface lustrée		
53	PGFINTN	céram. tournée fine grise à pâte kaolinique (Terra Nigra)		
54	PGCAT	céramique tournée grise de la côte catalane		
55	PGMIFIN	céramique tournée mi-fine grise		
56	PG-	céramique tournée grise indéterminée		
57	PSFINA	céramique tournée fine à surface noire et coeur rouge		
58	PSFINB	céramique tournée fine à surface brune (hors PSFINA)		
59	PSMED	cér. tournée à pâte grise ou sombre médiévale ou moderne		
60	PS-	céramique tournée sombre (non-grise) indéterminée		
céramique non-tournée				
61	MICACB	céramique non-tournée grossière à revêtement micacé et gros dégraissant de feldspath (type Besançon)		
62	MICACG	céramique non-tournée grossière à revêtement micacé sans gros dégraissant		
63	PCGROS	cér. non-tournée grossière à pâte claire sans enduit de mica		
64	PCGROSCN	<i>idem, avec col enduit de noir</i>		
65	PSGROS	céramique non-tournée grossière à pâte sombre		
66	PSGROSMOD	<i>idem, avec bord non repris à la tournette</i>		
67	GROS-	céramique non-tournée grossière autre ou indéterminée		

FICHE DE DETERMINATION DE LA CERAMIQUE

5 3 3

Auteur

année

chantier

U.F.

Date de création

B 2 0 0 2 0 2 9

Equipe: Vienne

Phase :

Etat :

Datation provisoire :

TAQ :

TPQ :

Table with columns: CATEGORIE, INV., FORME (TYPE), SEGM. (an, bd, fd, pf, pn, ép), N.M.I., PDS, TOT, DESCRIPTION, T.A., DATATION. Includes a TOTAL GEN. row at the bottom.

Contrôle, Nom :

Date :

Une fois cette fiche remplie, les chiffres recueillis doivent être reportés sur la fiche d'inventaire des matériaux de l'UF correspondante, aux catégories 1-2 (tegula), 3-4 (imbrex) et 9 (toiture indéterminable).

année				chantier			u.f.			
B	2	0	0	2	0	2	9			

Equipe : Vienne

TEGULA

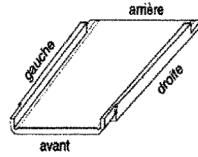
nb de fragments		poids (en kg)		NMI*  angles								
à conserver	à jeter	à conserver	à jeter									
				<table border="1"> <tr> <td>avt gche</td> <td>avt dt</td> <td>arr. gche</td> <td>arr. dt</td> </tr> <tr> <td></td> <td></td> <td></td> <td></td> </tr> </table>	avt gche	avt dt	arr. gche	arr. dt				
avt gche	avt dt	arr. gche	arr. dt									
				* NMI tegula = nb d'angles le plus élevé								

IMBREX

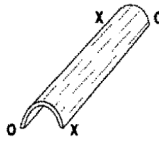
nb de fragments		poids (en kg)		NMI*  angles				
à conserver	à jeter	à conserver	à jeter					
				<table border="1"> <tr> <td>O</td> <td>X</td> </tr> <tr> <td></td> <td></td> </tr> </table>	O	X		
O	X							
				* NMI imbrex = nb d'angles le plus élevé / 2				

MATÉRIAUX DE TOITURE ANTIQUE INDÉTERMINABLE (à jeter)

nb de fragments (total)	poids (en kg)

FICHE D'INVENTAIRE DES MATÉRIAUX DE CONSTRUCTION EN TERRE CUITE

année

chantier

u.f.

B	2	0	0	2	0	2	9			
---	---	---	---	---	---	---	---	--	--	--

Equipe : Vienne

identification	n° de saisie	nb fgts	poids (en kg)	N.M.I.
MATÉRIAUX ANTIQUES				
Matériaux de toiture				
1	1			
2	2			
3	3			
4	4			
5	5			
6	6			
7	7			
Matériaux de maçonnerie				
matériaux particuliers				
10	10			
11	11			
12	12			
13	13			
briques rectangulaires				
20	20			
21	21			
22	22			
23	23			
24	24			
briques carrées				
30	30			
31	31			
Divers				
40	40			
41	41			
42	42			
43	43			
MATÉRIAUX POST-ANTIQUES				
Matériaux de toiture				
50	50			
51	51			
52	52			
53	53			
58	58			
59	59			
Matériaux de maçonnerie				
60	60			
61	61			
65	65			
Divers				
70	70			
71	71			

BIBRACTE

FICHE POUR DEMANDE DE MOBILIER ARCHEOLOGIQUE

*Rappel : Toute sortie de mobilier du territoire français est soumise à déclarations légales.
Tout mobilier sorti de la base de Glux doit être photographié et enregistré.*

NOM :		Signature :
Prénom :		
Lieu :		

Demande du :

Pour le :

	année	chantier	n° UF	n° objet	désignation	sorti le :	retour le :
1	B						
	commentaire						
2	B						
	commentaire						
3	B						
	commentaire						
4	B						
	commentaire						
5	B						
	commentaire						
6	B						
	commentaire						
7	B						
	commentaire						
8	B						
	commentaire						
9	B						
	commentaire						
10	B						
	commentaire						

Responsable d'équipe :

2	0	0	2	2	0	4			
---	---	---	---	---	---	---	--	--	--

ne rien saisir dans cette case

Equipe : Vienne

	Nombre		Remarques
	Nombre	Nombre fiches saisies	
Fiches d'enregistrement U.F			
Fiches diagramme stratigraphique		ne rien saisir	
Minutes de relevé			
Fiches photos		ne rien saisir	
Fiches d'objets étudiés			
Prélèvements : macrorestes végétaux, etc		ne rien saisir	
Fiches d'inventaire sommaire du mobilier			
Fiches d'inventaire analytique de la céramique			
Fiches terre cuite architecturale (TCA)			
Analyses à prévoir			
Mobilier à restaurer			
Duplicata des archives de fouilles			
Copies des données de la base informatique			
Divers			
Monnaies	OUI	NON	rendues à :

Date (départ) :

Distribution : Antoine
Gilles
Joelle
Raphaël

Signature du responsable d'équipe :

Signature du directeur de la recherche :

ANNEXE 5

LIENS ENTRE FICHES PAPIER ET FICHIERS INFORMATIQUES

- CLASSEUR TERRAIN :

FICHES PAPIER	SAISIE INFORMATIQUE (bdB) réalisée grâce aux fiches papier par les équipes
- fiches d'UF (" unités de fouille ")	- bdB 203 : inventaire des unités de fouille - bdB 217 : inventaire des liens stratigraphiques - bdB 219 : inventaire des liens entre UF et minutes
- fiches d'inventaire des minutes de relevé	- bdB 205 : inventaire des minutes de relevé - bdB 219 : inventaire des liens entre UF et minutes
- fiches d'inventaire des photographies	- bdB 206 : inventaire des prises de vue photographiques - bdB 218 : inventaire des liens entre UF et photos
- diagrammes stratigraphiques	- bdB 204 : inventaire de la documentation annexe des chantiers
- prélèvement des macrorestes végétaux et autres prélèvements	- bdB 212 : inventaire des prélèvements individualisés et des objets étudiés
- fiche de pré-inventaire des tuiles antiques	- bdB 208 : inventaire analytique des matériaux de construction en terre cuite
- fiche de clôture de campagne	- bdB 204 : inventaire de la documentation annexe des chantiers

- CLASSEUR MOBILIER

FICHES PAPIER	SAISIE INFORMATIQUE (bdB) réalisée grâce aux fiches papier par les permanents
- fiches d'inventaire sommaire du mobilier	- bdB 211 : inventaire sommaire du mobilier
- fiches d'inventaire analytique de la céramique	- bdB 215 : inventaire analytique de la céramique
- fiches récapitulatives des objets particuliers et des prélèvements	- bdB 204 : inventaire de la documentation annexe des chantiers
- fiches de détermination céramique	- bdB 215 : inventaire analytique de la céramique
- fiches d'inventaire analytique des matériaux de construction en terre cuite	- bdB 208 : inventaire analytique des matériaux de construction en terre cuite
- fiches descriptives des objets étudiés céramique	- bdB 212 : inventaire des prélèvements individualisés et des objets étudiés
- fiches descriptives des objets étudiés non céramique	- bdB 212 : inventaire des prélèvements individualisés et des objets étudiés
- fiches descriptives des objets étudiés matériaux de construction en terre cuite	- bdB 212 : inventaire des prélèvements individualisés et des objets étudiés
- fiches pour demande de mobilier archéologique.	- bdB 213 : inventaire des sorties de mobilier

ANNEXE 6

LISTE DE VALEURS INTERPRÉTATION NORMALISÉE DES UF

- UF POSITIVE

- TECHNIQUE (fouille)

PT1 - Nettoyage

PT2 - Passe mécanique

- NATURELLE

PN1 - Rocher en place

PN2 - Rocher altéré

PN3 - Pédogenèse, humus

PN4 - Argile naturelle (altération du substrat)

PN5 - Dépôt alluvionnaire

PN6 - Dépôt colluvionnaire

- ANTHROPIQUE

- Couche inorganisée

PA1 - Couche de démolition

PA2 - Couche d'occupation

PA3 - Épandage

PA4 - Remblai

PA5 - Remblai de fossé

- Bois

PA10 - Bois de poteau

PA11 - Calage de poteau

PA12 - Poutre sablière

PA13 - Poutre de rempart

PA14 - poutre de rempart longitudinale

PA15 - poutre de rempart transversale

- UF NÉGATIVE

- TECHNIQUE (fouille)

NT1 - Sondage antérieur

NT2 - Limite de décapage

- NATURELLE

NN1 - Galerie de rongeur, racine

NN2 - Surface d'érosion

- ANTHROPIQUE

- surface

NA10 - Surface d'arasement

NA11 - Surface extérieure

NA12 - Surface intérieure

NA13 - Surface de rue

NA14 - Terrassement de rue

NA15 - Terrasse

- Creusement

NA30 - Tranchée de fondation (de mur)

NA31 - Tranchée de récupération

NA32 - Tranchée de canalisation

NA33 - Fosse

NA34 - Fosse de fondation

NA35 - Fossé

NA36 - Fossé-rigole

NA37 - Ornière

NA50 - Trou de poteau

NA51 - Empreinte de poteau

- Pierre
PA30 - Maçonnerie, mur
PA31 - Mur écroulé
PA32 - Alignement de blocs
PA33 - Dépôt de bloc
PA34 - Empierrement

PA50 - Rempart écroulé
PA51 - Blocage de rempart
PA52 - Parement de rempart

- Architecture domestique/Urbanisme
PA70 - Radier de sol
PA71 - Sol construit
PA72 - Enduit
PA73 - Foyer simple
PA74 - Tuyauterie

- Funéraire
PA80 - Dépôt d'incinération
PA81 - Dépôt d'inhumation

P1 - Indéterminé

NA52 - Empreinte de poutre
NA53 - Empreinte autre

- Bâtiment
NA60 - Ouverture, Seuil de porte
NA65 - Puits
NA66 - Bassin
NA70 - Cave
NA90 - Poterne

- UF ENGLOBANTE

E1 - Bâtiment
E20 - Foyer complexe ou four

- Rempart
E50 - Murus Gallicus externe
E51 - Murus Gallicus interne
E53 - Armature de poutres

E99 - Autre

ANNEXE 7

LISTE DE VALEURS CATÉGORIE DES MATÉRIAUX DE CONSTRUCTION EN TERRE CUITE

matériaux antiques
- matériaux de toiture

- 1 tegula (conservée)
- 2 tegula (jetée)
- 3 imbrex (conservée)
- 4 imbrex (jetée)
- 5 antéfixe
- 8 autre matériau de toiture antique
- 9 matériau de toiture indéterminable

- matériaux de maçonnerie

matériaux particuliers

- 10 briquette d'opus spicatum
- 11 brique de colonne
- 12 tegula mammata
- 13 tubulure

briques rectangulaires

- 20 claveau avec boulette(s)
- 21 claveau simple
- 22 brique avec boulette(s)
- 23 brique simple
- 24 boulette isolée ou sur fragment de matériau indéterminable

briques carrées

- 30 brique avec côtés $\leq 40,7$ cm
- 31 brique avec côtés $> 40,7$ cm ou grand fragment de brique plane indét. avec épaisseur ≥ 6 cm

- divers

- 40 matériau non répertorié
- 41 matériaux indéterminable avec épais. conservée ou entière ≥ 6 cm
- 42 matériaux indéterminable avec épais. entière < 6 cm
- 43 matériaux indéterminable avec épais. conservée < 6 cm

matériaux post-antiques
- matériaux de toiture

- 50 tuile plate à crochet (conservée)
- 51 tuile plate à crochet (jetée)
- 52 tuile faîtière
- 53 tuile courbe
- 58 autre matériau de toiture
- 59 matériau de toiture indéterminable

- matériaux de maçonnerie

- 60 carreau de pavage
- 61 tomette
- 65 brique

- Divers

- 70 matériau non répertorié
- 71 matériau indéterminable

ANNEXE 8

LISTE DE VALEURS CATÉGORIE MOBILIER

monnaie	verre objet de parure
fer objet	verre récipient
fer clous	verre à vitre
fer déchets	verre brut ou fondu
fer battitures	-
base cuivre objets	pierre parure
base cuivre déchets	pierre architecturale
autres métaux	pierre artisanale
-	pierre mortier de chaux
scories	pierre autres
-	-
céramique vaisselle	organique bois
céramique amphore rejetée	organique os et coquille bruts
céramique amphore conservée	organique os et coquille travaillés
terre crue	organique déchet artisanal
terre cuite architecturale	organique autre
terre cuite architecturale jetée	-
terre cuite architecturale conservée	prélèvement
terre cuite autre	-
	écriture

ANNEXE 9

LISTE DE VALEURS TYPE DE MOBILIER

Céramique cf. catégories normalisées	Harnachement Aiguillon
TCA cf. catégories normalisées	Harnachement Bandage de roue
-	Harnachement Clavette
Quincaille Anneau	Harnachement Mors
Quincaille Clou à tête plate	Harnachement Autre
Quincaille Clou de murus gallicus	-
Quincaille Clou et rivet à tête convexe	Culinaire Brasero
Quincaille Chaîne	Culinaire Chaudron
Quincaille Clé	Culinaire Chenêt
Quincaille Crampon	Culinaire Crémaillère
Quincaille Crochet	Culinaire Fourchette à chaudron, croc
Quincaille Serrure/charnière	Culinaire Gril
Quincaille Tige	Culinaire Tisonnier
Quincaille Tôle	Culinaire Vase métallique, anse
Quincaille Autre	Culinaire Vase métallique, paroi
-	Culinaire Vase métallique, pied
Architecture Antéfixe	Culinaire Vase métallique, complet
Architecture Bloc travaillé	Culinaire Autre
Architecture Chauffage/cuisson	-
Architecture Colonne	Outil Outillage lithique
Architecture Couverture	Outil Balance
Architecture Paroi	Outil Burin/ciseau/poinçon
Architecture Sol	Outil Couteau/lame
Architecture Autre	Outil Faux/faucille/serpe
-	Outil Forces
Parure Bague/intaille	Outil Fusaïole
Parure Boucle de ceinture	Outil Hache/herminette
Parure Bracelet	Outil Lime
Parure Fibule	Outil Marteau
Parure Objet de toilette	Outil Meule
Parure Pendeloque	Outil Mortier
Parure Perle	Outil Peson
Parure Autre	Outil Scie

-
Culturel Dé à jouer
Culturel Estampille
Culturel Graffite
Culturel Jeton
Culturel Statuaire
Culturel Autre
-
Arme Épée
Arme Flèche
Arme Fourreau
Arme Lance
Arme Umbo
Arme Gouttière de bouclier
Arme Autre

Outil Talon à douille
Outil Autre
-
Prélèvement Botanique
Prélèvement Dendro
Prélèvement C14
Prélèvement Autre
Résidu Battitures
Résidu Creuset
Résidu Déchet
Résidu Fabricat
Résidu Lingot
Résidu Moule
Résidu Scorie
Résidu Paroi de foyer artisanal
Résidu Pigment
Résidu Autre

ANNEXE 10

LISTE DE VALEURS CATÉGORIE CÉRAMIQUE

1	AMPDR1	29	PEINTA
2	AMPAUTR	30	PEINTB
3	AMP-	31	PEINTL
		32	PEINT-
4	REC	33	EIRA
		34	EIRB
5	CAMPA	35	EIR-
6	CAMPB	36	PRETS
7	CAMPC	37	TRUBR
8	CAMPCC	38	PCENGOB
9	IMICAMP	39	VRHELLEN
10	CAMP-	40	RAMET
		41	RALUIS
11	TSIT	42	REVMED
12	TSG-	43	REV-
13	TSGM		
14	TSGC	44	PCMOR
15	TSGE	45	PCIT
16	TSGA	46	PCLUSTR
17	TS-	47	PCMED
		48	PCMIFIN
18	CPBANT	49	PC-
19	CPBMED		
20	CPB-	50	PGFINH
		51	PGFINLF
21	PARFINA	52	PGLUSTR
22	PARFINB	53	PGFINTN
23	PARFINC	54	PGCAT
24	PARFIN-	55	PGMIFIN
		56	PG-
25	MICACFIN	57	PSFINA
26	MICACMIFIN	58	PSFINB
27	MICAC-	59	PSMED
		60	PS-
28	PCCRU		
		61	MICACB

62 MICACG
63 PCGROS
64 PCGROSCN
65 PSGROS
66 PSGROSMOD
GROS-

ANNEXE 11

RÉFÉRENCIER

Le complément des listes de valeurs “catégorie” (céramique, matériaux de construction en terre cuite,...) et leur utilisation par des étudiants non spécialistes nécessitent l’utilisation de collections de référence.

Afin de lier ce référencier à la base de données Bibracte, ce qui facilitera les recherches dans un contexte homogène, deux nouvelles rubriques ont été rajoutées dans le fichier “objets et prélèvements”. Il s’agit de la rubrique “référencier” et de la rubrique “adresse référencier”.

- rubrique “référencier” : case à cocher avec liste de valeurs *oui non* qui permet de valider l’appartenance de l’objet au référencier et de rechercher les objets du référencier correspondant, entre autres, à la catégorie de mobilier souhaitée.

- rubrique “adresse référencier” : champ texte donnant la position de l’objet dans le meuble référencier suivant le code n°de portant/espace/ordonnée (lettre) abscisse (chiffre).

Exemple : P2 A3. La présence de la lettre p autorise la recherche de tous les objets d’un même portant.

Pour pallier le problème que pose la présence d’objets trouvés ailleurs qu’au Mont Beuvray, un nouveau chantier a été créé. Il s’agit du n° 28 “provenance autre site pour référencier”. Une fiche UF par provenance (Manching, Velem Szentvid...) peut être ainsi créée pour pouvoir intégrer la fiche de l’objet dans “objets et prélèvements”. Il est ainsi possible de rechercher un exemple de tesson de sigillée gauloise provenant de Lezoux.

La saisie et les modifications de ces rubriques ainsi que le rajout de fiches UF et objet se feront dans le dossier “consultation” par le documentaliste.

ANNEXE 12 : questionnaire

GRILLE D'ÉTUDE POUR LES BASES DE DONNÉES OPÉRATIONNELLES SUR UN SITE ARCHÉOLOGIQUE

bdB : base de données Beuvray

I - GÉNÉRALITÉ SUR LE SITE, ORGANISATION, STRUCTURE GÉNÉRALE

- Le site
- Structure de recherche
- Organisation sur le terrain
- Découpage du site

II - ARCHIVAGE SUR SUPPORT INFORMATIQUE

- Organisation générale
- traitement informatisé de la donnée archéologique générale
 - structure, principe de fonctionnement
 - ergonomie
 - saisie, modification des données
 - consultation des données
- archivage informatisé de la documentation autre

III - AIDE À L'INTERPRÉTATION DANS LA BASE DE DONNÉES, TRAITEMENT SCIENTIFIQUE

BIBRACTE

nom site :

adresse : Centre archéologique européen du Mont Beurray
58 370 Chaux-en-Gienne

responsabl

nom : Vincent Guichard

scientifiqu

fonction : Directeur Général du Centre archéologique européen du Mont Beurray

documentation fournie : Tous documents relatifs à *bdB*

GÉNÉRALITÉS CONCERNANT LE SITE

I - LE SITE :

situation : Bourgogne (Nièvre / Saône et Loire)

période : La tène - médiéval

historique : Fouille de 1864 à 1904
Reprise des fouilles en 1984

superficie : 200 hectares intra-muros

II - STRUCTURE DE RECHERCHE :

administration de dépendance / attribution des collections SALEMNY Mont Beurray
ÉAN (MMAE) en For-Métropole Régionale du Morvan

validation scientifique : SDA et CMRA
autorisation de fouille accordée à Vincent Guichard

personnel, locaux, ... : 1 centre de recherche, 1 musée, 1 local technique, 2 gîtes en permanence environ 30 personnes
en période de fouille : Guides, équipe de fouille, animateur école de fouille

III - ORGANISATION SUR LE TERRAIN :

nature des fouilles (programmées, ...) :
fouilles programmées, suivant un plan triennal

statut des fouilleurs (bénévoles, étudiants, école de fouille, AFAN, ...) :
étudiants encadrés par leur professeur, école de fouille pendant l'été

organisation du travail :

choix des secteurs de fouille, zonage :
équipe, en fonction des compétences techniques de fouilles (atelier métallurgie, caves, ...)
agréé ou non par le conseil scientifique

hiérarchie (responsable, équipes, ...) :
le Centre impose un adjoint et variable suivant les équipes un responsable mobilier

matériel fourni aux équipes pour mener à bien l'archivage des données (fiches papiers normalisées, base informatique, manuel ...) :

un classeur "terrain" avec :
- fiches papier UF
- fiches papier photo
- fiches papier manuscrite
- un dossier au nom de l'équipe
- fiche clôture de la campagne

un classeur "objet" avec :
- fiches papier objet

un ordinateur avec :
- Word, Excel, File Maker Pro 3
- un dossier bdB vide
- archive bdB concernant l'équipe
- un dossier au nom de l'équipe

un manuel d'enregistrement
les archives papier de l'équipe

IV - DÉCOUPAGE DU SITE : de la topographie de la France à la plus petite division dans l'enregistrement des données de terrain

système de repérage utilisé (Lambert, local, ...), mode de calage (carroyage fixe, semi de repères fixes référencés)

Découpage ayant existé d'un carré de 4 km de côté calé sur le quadrillage Lambert
Actuellement normalement directement en Lambert
Bornes : partout justes ou fausses corrigées par des interventions de chercheurs

Atlas en cours

subdivisions de fouille : intitulé, définition, hiérarchie (ex : unité stratigraphique, fait, structure, phase, périodes)

Chantier : secteur de fouille sur le site et hors du site

Intervention : un numéro pour une équipe et pour une année

unité de fouille : globale (pas de sur ou de sous niveau)

- UF englobante : ensemble cohérent d'UF

- UF négative : dénotant une interface théorique entre deux actions

- UF positive : dénotant une action donnant un volume

ARCHIVAGE SUR SUPPORT INFORMATIQUE I

ORGANISATION GÉNÉRALE

description du parc informatique (serveur, réseau, ordinateurs, ...)

Réseau Novell, hétérogène Mac/PC

3 disques physiques (2x4G, 1x18G), 4 disques effectués (système, administration, recherche, image/photo)

évolution possible de ce parc : oui

non

Possibilité d'évolution vers NT Windows si présence d'un informaticien.

système d'exploitation :

MacOS 8 et 9

Windows 95, 98, 2000 et NT

principe de cet archivage, nom et définition des différents dossiers :

bdB : base de données Ebracte

document : ensemble des données publiques

edit : rapport et ouvrage en cours d'élaboration

coordo : direction de la recherche

cherche : sous-dossiers nominaux pour les chercheurs

techis : sous-dossiers pour les permanents du Centre

photo

mode de protection :

existence d'un protocole

oui

protection Novell

mot de passe :

non

mode de sauvegarde : support

- copie papier
- CD Rom
- cartouche numérique
- autre

*journalière sur DAT.
roulements hebdomadaire et mensuel*

ARCHIVAGE SUR SUPPORT INFORMATIQUE II

TRAITEMENT INFORMATISÉ DE LA DONNÉE ARCHÉOLOGIQUE

nom de la (ou des) base(s) de données :

bdB, base de données Feuray : base documentaire, gestion de la documentation

fonctionnement général (saisie, modification, ...):

bdB est constituée de deux fichiers : dossier "consultation" et dossier "équipe". Les équipes effectuent la saisie et modification de leurs données dans le dossier "équipe". Les techniciens du centre font leurs saisies directement dans le dossier "consultation" qui contient toutes les données et qui sert à la consultation générale.

SAISIE

DOSSIER ÉQUIPES

bdB 200 : 11a'votaire des unités de fouilles
bdB 206 : 11a'votaire des ateliers de relevés des
objets
bdB 208 : 11a'votaire analytique des ateliers de
restructuration et terre cuite (MIGCo-TEC)
bdB 211 : 11a'votaire secondaire du mobilier
bdB 212 : 11a'votaire des objets et publications
quadrés
bdB 215 : 11a'votaire analytique de la céramique

↑
indispensable / expérimental
↓

CONSULTATION

DOSSIER CONSULTATION

bdB 200 : 11a'votaire des unités de fouilles
bdB 206 : 11a'votaire des ateliers de relevés des
objets
bdB 208 : 11a'votaire analytique des ateliers de
restructuration et terre cuite (MIGCo-TEC)
bdB 211 : 11a'votaire secondaire du mobilier
bdB 212 : 11a'votaire des objets et publications
quadrés
bdB 215 : 11a'votaire analytique de la céramique

**SAISIE DES
TECHNIQUES :**
directement dans le
dossier "consultation"
par gestion de mot de
passe

bdB 204 : 11a'votaire des objets
bdB 204 : 11a'votaire des interventions
sur des objets
bdB 205 : 11a'votaire des photographies
bdB 209 : 11a'votaire des plans assemblés
de relevés topographiques
bdB 210 : 11a'votaire des bornes topographiques
bdB 216 : 11a'votaire des relevés d'objets
bdB 217 : 11a'votaire des documents d'objets
bdB 218 : 11a'votaire des documents de plans

logiciels utilisés : FileMaker Pro™ v5

auteur de l'architecture : Vincent Guichard
Raphaël Moreau
Fabrice Laubrin
Anne Chaillou

historique, transformation et évolution :

- 1986 : mise en place de CENTRAR, tableaux en langage UCSD Pascal™ sous Apple 2™ puis PC.
- de 1988 à 1990 : définition des besoins du centre archéologique.
- 1992 : mise en service d'une base de données développée en parallèle entre 4D™ et OMMIS™. Cette base de données relationnelle se révèle d'un usage très ferme et nécessite des connaissances étendues en langage de programmation. La saisie commence en 1993.
- 1994 : mise en place d'un système de documentation sous FileMaker Pro™. Ce système sera en usage jusqu'en 1996.
- 1997 : un nouveau système de gestion sous FileMaker Pro™, prenant pour base les différents essais antérieurs, est installé pour la campagne.
- Année universitaire 1997-1998 : un cahier des charges pour la réalisation d'un outil opérationnel de gestion et de consultation des données est proposé à une étudiante en DEA d'archéologie. Cette nouvelle base de données documentaire, bdB bien avec niveau 2 structure générale bdB, se fonde sur celle conçue en 1997, est utilisée depuis la campagne 1998.
- Depuis 1998 : évolution de cette base en fonction des nouveaux besoins exprimés par les utilisateurs et des nouvelles versions du logiciel FileMaker Pro™.

responsable de la maintenance : Raphaël Moreau : technicien du centre
Anne Chaillou : Architecte, doctorant en archéologie

fréquence de la mise à jour de la structure :
Hors période de fouille de mi-octobre à fin juin

état d'achèvement : en perpétuelle évolution

transférabilité : suivie à long terme (sauvegarde sous format texte, mise à jour régulière du format d'affichage en fonction de l'évolution de l'application ...)
oui mise à jour régulière dans le cadre de la maintenance.
non pas de sauvegarde sous un format "générique" car saisie combinée

compatibilité : Mac
 OS
 Unix

 Windows
 autre

mode de sauvegarde :
cf réseau

protection et accessibilité : *en lecture, accessible à tout public.
 en écriture, réservé aux équipes et aux techniciens (protection FileMaker Pro [™])*

taux de fréquentation : *faible (problème avec les chercheurs pour leur faire comprendre la nécessité de la saisie pour
 pouvoir utiliser b.d.B)*

Ce qui manque cruellement et qui est faisable :

- intégration de la datation
- image dans le fichier photographies

ARCHIVAGE SUR SUPPORT INFORMATIQUE II

STRUCTURE : PRINCIPE DE FONCTIONNEMENT GÉNÉRAL

code d'enregistrement générique : alphanumérique numérique

B année/chantier/n° d'ordre

B année/chantier/UF ou n° d'intervention/n° d'ordre

dossiers et fichiers composants la (les) base(s) :

dossiers

dossier "consultation" : - pour la consultation de toutes les données saisies dans la base

- pour la saisie des techniciens

dossier "équipe" : - pour la saisie des équipes

fichiers

b.d.B 201 : inventaire des chantiers

b.d.B 202 : inventaire des interventions

b.d.B 203 : inventaire des unités de fouille

b.d.B 204 : inventaire de la documentation annexée des chantiers

b.d.B 205 : inventaire des minutes de relevé des chantiers

b.d.B 206 : inventaire des photos graphiques

b.d.B 207 : inventaire des plans assemblés

b.d.B 208 : inventaire analytique des matériaux de construction en terre cuite

b.d.B 209 : inventaire des résultats des campagnes de topographie et géophysique

b.d.B 210 : inventaire des bornes topographiques

b.d.B 211 : inventaire sommaire du mobilier

b.d.B 212 : inventaire des objets et des prélèvements étudiés

b.d.B 213 : inventaire des mouvements d'objets

b.d.B 214 : inventaire des mouvements de photos

b.d.B 215 : inventaire analytique de la céramique

b.d.B 216 : inventaire des dessins d'objets

b.d.B 217 : inventaire des liens stratigraphiques

b.d.B 218 : inventaire des liens entre UF et photos

b.d.B 219 : inventaire des liens entre UF et minutes

b.d.B 220 : inventaire des liens entre minutes et plans assemblés

b.d.B 221 : inventaire des liens entre unités de fouille et plans assemblés

modalités d'entrée (fichiers de distribution) :

fichier de distribution (début) qui permet d'accéder à l'aide de bouton de navigation aux fichiers spécifiques de bdB

saisie - consultation équipe :

dans quel dossier : *dossier "équipe "*
qui : *tous les étudiants*
mise à jour : *journalière lors de la période de fouille et des études post-fouille*
mode activé en entrée : *saisie*

modification équipe :

dans quel dossier : *dossier "équipe "*
qui : *étudiants ou techniciens du centre*
mise à jour : *les équipes peuvent travailler sur leur données anciennes*
mise à jour tant que les études ne sont pas achevées

saisie - modification technicien :

dans quel dossier : *dossier "consultation "*
qui : *tous les techniciens habilités. Accès réservé par mots de passe*
spécifiques
mise à jour : *journalière*
mode activé en entrée : *saisie*

consultation :

dans quel dossier : *dossier "consultation "*
qui, accès extérieur : *bdB est en accès libre depuis tous les ordinateurs du centre*
mise à jour : *journalière pour les données des techniciens*
pour les données des équipes, l'importation est effectuée après la
campagne de fouille, après la vérification de la saisie par l'assistant
de la recherche

ARCHIVAGE SUR SUPPORT INFORMATIQUE II

ERGONOMIE

homogénéité : une même logique de présentation pour tous les fichiers de la base oui non

pourquoi : *homogénéité, saisie plus simple, automatisme, habitude avoir une vision claire de tous les fichiers de la base par soucis de clarté et de facilité d'emploi (de nombreux utilisateurs non formés de manière approfondie)*

navigation : *boutons de navigation qui permettent d'accéder à des fiches différentes*
un emplacement pour une fonction, une icône pour une fonction : *Ces boutons sont toujours disposés au même endroit pour tous les fichiers et tous les écrans*

adéquation entre forme et fonction des modèles oui
(exemple : saisie, recherche, impression ...) *les écrans de saisie du dossier "équipe" et les écrans de consultation du dossier "consultation" ne sont pas les mêmes. Écrans d'impressions spécifiques*

cohérence fiche papier/ fiche informatique :
très bonne cette cohérence est nécessaire pour une automatisation de la saisie
bonne
médiocre

cohérence à l'intérieur même des fiches :
très bonne
bonne
médiocre

gestion de la saisie, tabulation :
oui *tout est fait pour automatiser la saisie : gestion de la tabulation mise en place de protocole par référence numérique dans les listes de valeurs*
non

différence rubriques saisissables / autres :

oui les rubriques saisissables sont en gris

non

lisibilité :

les écrans ont été conçus pour être les plus lisibles possibles (regroupement des données, ...)

couleur niveau de gris

pourquoi ce choix : problème matériel Mac/PC
fatigue oculaire

densité de charge des écrans : alliant à la fois la nécessité de regrouper des données venant de différents fichiers et d'avoir un confort de lecture.

thésaurus :

oui en fait cela correspond plus à des listes de valeurs

non

raison de l'emploi : normalisation du vocabulaire dans les domaines spécifiques + équipes internationales.

nature :

- interprétation normalisée des UF
- catégorie matériau de construction en terre cuite
- catégorie mobilier
- type mobilier
- catégorie céramique
- forme céramique

production locale ou thésaurus extérieur : locale

fichier aide :

oui en fait rapport en hypertexte qui rassemble toutes les informations sur la B : structure, historique, explication des différents fichiers, boutons, ...

non

manuel d'enregistrement :

oui

non

en ligne

papier

oui

non

manuel de maintenance :

A faire

manuel fourni aux équipes lors de leur arrivée au centre et qui regroupe toute les information pour le bon déroulement de leur travail au centre.

ARCHIVAGE SUR SUPPORT INFORMATIQUE II

subdivisions de fouille : *Chantier*
UF

inventaire	CODE	QUI	ENVIRONNEMENT
<i>Chantier</i>	<i>n° de 1 à l'∞</i>	<i>directeur Général</i>	<i>b.d.B 201 : inventaire des chantiers</i>
<i>UF</i>	<i>Bilan/échantillon n° de 1 à l'∞ dans un chantier</i>	<i>équipe</i>	<i>b.d.B 203 : inventaire des unités de fouille</i>

relevé :

inventaire	CODE	QUI	ENVIRONNEMENT
<i>minutes</i>	<i>B/205/n° d'ordre</i>	<i>équipes</i>	<i>b.d.B 205 : inventaire des minutes de relevé des chantiers</i>

documentation élaborée à partir des relevés (numérisation ...) :
plans assemblés : B/207/n° d'ordre

photographies :

inventaire	CODE	QUI	ENVIRONNEMENT
<i>photographies</i>	<i>B/206/n° d'ordre</i>	<i>photographe du centre</i>	<i>b.d.B 206 : inventaire des photographiques</i>

prélèvement :

inventaire	CODE	QUI	ENVIRONNEMENT
<i>prélèvement</i>	<i>Bilan/échantillon n° UF/n° d'ordre</i>	<i>équipes</i>	<i>b.d.B 212 : inventaire des objets et des prélèvements effectués</i>

meuble :

inventaire	CODE	QUI	ENVIRONNEMENT
inventaire sommaire	Blaume/chaudier/n° UF	équipes	b.d.B 211 : inventaire sommaire du meuble
objet individualisé	Blaume/chaudier/n° UF/n° d'ordre	équipes	b.d.B 212 : inventaire des objets et des prélèvements étudiés

dessin meuble :

inventaire	CODE	QUI	ENVIRONNEMENT
dessin d'objet	B/216/n° classeur/n° planche	documentaliste	b.d.B 216 : inventaire des dessins d'objets

étude meuble / prélèvement - restauration :

inventaire	CODE	QUI	ENVIRONNEMENT
céramique	Blaume/chaudier/n° UF	équipes	b.d.B 215 : inventaire analytique de la céramique
matériaux de construction en terre cuite	Blaume/chaudier/n° UF	équipes	b.d.B 208 : inventaire analytique des matériaux de construction en terre cuite
documentation annexée	B/204/n° d'intervention/n° d'ordre	assistants recherche	b.d.B 204 : inventaire de la documentation annexée des chaudiers

gestion dépôt :

inventaire	CODE	QUI	ENVIRONNEMENT
mouvement d'objet		gestionnaire meuble	b.d.B 213 : inventaire des mouvements d'objets

référencier/ressortier

le référencier étant constitué d'objet saisi dans la base, celui-ci se consulte dans le fichier b.d.B 212 : inventaire des objets et des prélèvements étudiés

inventaire	CODE	QUI	ENVIRONNEMENT
objet individualisé	Blaume/chaudier/n° UF/n° d'ordre	équipes	b.d.B 212 : inventaire des objets et des prélèvements étudiés

mesures prospections

inventaire	CODE	QUI	ENVIRONNEMENT
prospections	n° de campagne	équipes spécialisées	bdB 209 : inventaire des résultats des campagnes de topographie et géophysique
résultats	E/204n° d'interventionn° d'ordre	assistants recherche	bdB 204 : inventaire de la documentation annexe des chantiers

topographie

inventaire	CODE	QUI	ENVIRONNEMENT
topographie	n° de campagne	topographe	bdB 209 : inventaire des résultats des campagnes de topographie et géophysique
bornes	n° de bornes	topographe	bdB 210 : inventaire des bornes topographiques

mouvement d'archive

	CODE	QUI	ENVIRONNEMENT
photographie		photographe	bdB 214 : inventaire des mouvements de photos
objet		gestionnaire mobilier	bdB 213 : inventaire des mouvements d'objets

diagramme stratigraphique

inventorié en documentation annexe avec le code E/204n° d'interventionn° d'ordre, par l'assistant de la recherche sous bdB 204 : inventaire de la documentation annexe des chantiers

journaux de fouille

inventorié en documentation annexe avec le code E/204n° d'interventionn° d'ordre, par l'assistant de la recherche sous bdB 204 : inventaire de la documentation annexe des chantiers

autre

inventorié en documentation annexe avec le code E/204n° d'interventionn° d'ordre, par l'assistant de la recherche sous bdB 204 : inventaire de la documentation annexe des chantiers

prise en compte de l'historique des modifications :oui non partiellement

présence de la dernière date de modification

ARCHIVAGE SUR SUPPORT INFORMATIQUE III

ARCHIVAGE INFORMATISÉ DE LA DOCUMENTATION AUTRE

bibliographie sur le site : oui

qui édition
logiciel Word
code dossier biblio
localisation serveur recherche
lien base de données non
consultation suivant accès au réseau

texte des ouvrages du site : plus ou moins (maîtrise, bibliographie chercheur, rapport ...)

qui documentaliste
logiciel celui de l'auteur, prévoir un PDF
code non, prévoir un n° d'identification par année pour l'intégrer dans 204, documentation annexe
localisation serveur recherche, document
lien base de données non (voir lien à long terme avec bdB 204 : inventaire de la documentation annexe des chantiers et bibliographie objet et photo)
consultation selon le logiciel

photothèque :

oui

qui photographie
logiciel kodak, photo CD
code 206 / n° d'ordre
localisation cd archive
lien base de données CD consultable sur bdB "consultation", bdB 206 : inventaire des photographiques
consultation sur demande

base bibliographique :

où

qui

documentaliste

logiciel

File Maker Pro

code

biblio fp5

localisation

serveur recherche documentation

lien base de dom *mon mais voir lien à long terme avec bdB 204 : inventaire de la documentation annexé des caractères et bibliographie*

objet et photo

consultation

sur tous les postes de la base

AIDE À L'INTERPRÉTATION DANS LA BASE DE DONNÉES, TRAITEMENT SCIENTIFIQUE

A - aide à l'interprétation scientifique oui
non
+/-

- rubriques, modèles pris en compte :

datation absolue
datation relative
regroupement chronologique
regroupement géographique *b.d.B 203 : inventaire des unités de fouille*
regroupement fonctionnel *b.d.B 203 : inventaire des unités de fouille*
étude mobilier *études "minimales" "obligatoires" permettant l'export des données*

- qui fait les études : équipes de fouille puis équipes spécialisées

- qui saisit dans la base de données les informations issues des études :
équipes de fouille

- dans quel fichier, support :

b.d.B 208 : inventaire analytique des matériaux de construction en terre cuite
b.d.B 212 : inventaire des objets et des prélèvements étudiés
b.d.B 215 : inventaire analytique de la céramique
puis fichiers propres pour les différentes équipes spécialisées

B - Aide à la reconstitution :

oui

non

C - Aide à la publication :

oui

non

D - présentation de résultats :

- **tableaux de répartition (%) :**

oui

non

*possibilité d'exporter les données vers Excel pour
présentation sur tout type de support*

logiciels utilisés :

Excel, ...

études réalisées :

*surtout pour inventaire analytique céramique et
matériaux de construction en terre cuite*

but (publications, ...) :

études

- **cartes de répartition :**

oui

non

- **un SIG :**

oui

non

- **prise en compte du classement futur des collections :**

objet (bibliographie,

oui

publication, muséographie, ...)

non

bibliographie et publication

D - ÉTUDE DE LA BASE DE DONNÉES SysDA

Date de création : mardi 14 août 2001
Date de dernière modification : mercredi 24 octobre 2001

SysDA, système documentaire en archéologie utilisé à la maison de l'archéologie de Chartres, est une base de données d'archivage et d'aide à la publication (DFS). Il a été conçu par Dominique Joly, conservateur sur le logiciel FileMaker Pro™ dans sa version 3. Ce système a été mis en place à partir de 1989 suite à une ATP (Action Thématique Programmée) archives de fouilles lancée par le Ministère de la Culture. Cette base s'est d'abord développée sous système PICK sur PC avant de passer sur des ordinateurs Mac et le logiciel FileMaker Pro™. Depuis 1993, SysDAUC, puis SysDA continue d'évoluer sur le même logiciel.

La base de données fournie pour l'étude est celle en vigueur en juillet 2001 à Chartres. Elle comprend les données et les études de deux nécropoles, Saint-Barthélémy (site n° 77) et Saint-Chéron Lycée (site n° 73) sur la commune de Chartres. Ces études doivent être publiées fin 2001-début 2002. La base a été délivrée sans aucun mot de passe, sans aucune protection pour pouvoir avoir une vision d'ensemble de toute la structure et des relations entre fichiers. Cette délivrance a donné lieu à la signature d'une convention d'utilisation (voir texte de la convention en annexe 1, p 207).

SysDA a été conçu pour répondre aux objectifs suivants :

- *“D’inventorier l’ensemble de la documentation issue des fouilles et des traitements documentaires qui les précèdent, les accompagnent ou les suivent. Par documentation, on entend, d’une part le **mobilier archéologique**, d’autre part les **enregistrements** qui lui sont liés et qui permettent de l’exploiter.*
- *D’organiser cette documentation selon des principes simples permettant de numéroter, classer, archiver tout support d’information.*
- *D’éditer des listes-types destinées à répondre aux questions les plus fréquentes susceptibles d’être posées par les utilisateurs.*
- *De **présenter**, en fin d’opération, un bilan complet de la documentation collectée, annexé au D.F.S. et répondant aux normes recommandées par la Sous-Direction de l’Archéologie.*
- *D’incorporer les données collectées fouille après fouille dans une base de données unique et homogène, gérée par le Service régional de l’Archéologie.”²⁰*

Le codage du système reprend les principes de structuration d'un système d'information archéologique européen mis en place par Daniel Arroyo-Bishop²¹ et testé dans la base de données ArchéoDATA. Cette structure se compose de deux parties : un code administratif (*administrative code*) et un code de fouille (*excavation code*). Néanmoins au-delà de ce principe le code administratif n'est pas identique entre ArchéoDATA et SysDA. Un objet saisi dans ArchéoDATA recevrait un code :

Pays	Code postal	Site	Zone	US	inventaire
33	0031510	0003	031	008	0009

²⁰ *Système documentaire en archéologie, guide de l'utilisateur*, fichier PDF présent dans la base de données.

²¹ **Arroyo-Bishop 1992** : Arroyo-Bishop (Daniel). — The ArchéoDATA System : a method for structuring an européen Archaeological Information System (AIS). In : *Sites and monuments. National Archaeological Records*. København : Nationalmuseet, 1992.

c'est-à-dire 330031510 003 031008 0009, donc l'objet 9 de l'US 8 de la Zone 31 du site 3 de la commune 31 510 du pays 33 donc la France. Cet objet est un fragment de panse de paroi mince retrouvé dans le comblement de la tranchée de fondation du mur 8002 délimitant une pièce à hypocauste du site SBC-Coupéré de la commune de Saint-Bertrand de Comminges dans le département de la Haute-Garonne.

Un objet saisi dans SysDA a un code suivant :

pays	Département	Commune	Site	Zone	US	inventaire
033	28	085	0077	006	338	0001

c'est-à-dire 03328085 0077 006338 0001, donc l'objet 9 de l'US 338 de la zone 006 du site 77 de la commune 85 du département 28. Cet objet est un gobelet de sigillée aragonaise 1, mobilier funéraire découvert dans un remblai d'occupation, hors coffre, de la sépulture n° 620, dans la nécropole de Saint-Barthélémy, commune de Chartres, Eure et Loir.

Le numéro de site de SysDA est officiellement déterminé par la SDA, car provenant de la base de données DRACAR ou Patriarche. Ainsi SysDA est directement lié aux réglementations françaises ce qui n'est pas le cas d'ArchéoDATA, tout du moins dans le codage.

La logique de SysDA est donc basée sur six rubriques.

- Les références inter-site :
 - N° de département (n° Dep),
 - N° INSEE de la commune (Com),
 - N° de site donné par la SDA (Site SDA).

Le lien s'appelle donc : N° Dep. Com. Site SDA. (*n° complet site*).

- Les références intra-site :
 - N° de zone (Zone), de 1 à ∞ dans un site, la zone 0000 servant de référence à la documentation sur le site,
 - N° d'unité stratigraphique dans la zone (US), de 1 à ∞ à l'intérieur d'une zone. Pour la zone 0000, le n° d'US devient un numéro d'inventaire prédéfini (liste en annexe 2, p. 38),
 - N° d'inventaire dans l'US (Inv).

Le lien complet s'appelle : N° Dep. Com. Site SDA. Zone. US. Inv ou N° Dep. Com. Site SDA. éqZone. éqUS. éqInv.

- I - ÉTUDE GÉNÉRALE DE SYSDA.

La structure de SysDA se développe autour d'un fichier maître SITES qui est relié par liens à la plupart des autres fichiers de la base. Elle compte actuellement 76 fichiers (fichiers

de saisie, fichiers de lien, ...), contre 21 pour bdB (base de données Beuvray utilisée au Centre archéologique européen du Mont Beuvray) par exemple. Vu le nombre de fichiers, la structure est très lourde et mériterait à être simplifiée. Par exemple le simple fait d'utiliser la mise à jour des références, permettrait de supprimer la plupart des liens avec "communes" et "départements régions" puisque les informations sont déjà dans le fichier site (voir annexe 3, p. 211, certains exemplaires de la structure.) De même l'usage de tables externes²² pourrait sûrement simplifier certains liens multiples comme entre "sépulture" et "unités stratigraphiques" et comme entre "références stratigraphiques" et "anthropologie". Cette simplification prendra sûrement effet avec le passage à la version 5 de FileMaker Pro™.

SysDA se présente en 9 séries dont 5 (représentées en souligné dans la liste ci-après) sont directement liées à la saisie des données de fouilles.

- série 1 : généralités,
- série 2 : stratigraphie/enregistrements stratigraphiques,
- série 3 : géopositionnement,
- série 4 : mobilier,
- série 5 : documentation,
- série 6 : diffusion,
- série 7 : archivage,
- série 8 : gestion,
- série 9 : spécifique,

L'accès à ces séries, et donc au reste de la base de données, se fait par l'intermédiaire d'un fichier pilote "SysDA". Ce fichier gère l'accès par mot de passe : mot de passe libre pour consulter et saisir des données dans la base, particulier pour travailler sur la structure. Occasionnellement, des mots de passe peuvent être mis en place pour des études particulières.

Ces séries donnent accès aux différents fichiers composant la base. Ces fichiers se répartissent en deux groupes (voir séries et listes des fichiers correspondants dans les tableaux du chapitre II – Étude spécifique par séries, p. 177) :

- les fichiers maîtres qui servent à la saisie.

Ces fichiers sont tous construits selon les mêmes principes. Il y a toujours un écran de saisie général en 13", sur lequel se trouvent toutes les informations principales sur le thème donné, un ou plusieurs autres écrans de saisie pour les renseignements complémentaires, un écran de liste et des écrans multiples, dis de "sorties", qui permettent de faire des impressions types, de quantifications, de classements,... souvent en lien avec les besoins d'un DFS (voir des exemples dans le chapitre II - Étude spécifique par série, p. 177).

- les fichiers annexes, fichiers liens, listes de valeurs avec saisie de certaines valeurs, utilitaires, fichiers de tri, fichiers de listages annexes d'un fichier maître.

Ces fichiers annexes semblent, pour la plupart, tout au moins, pouvoir être évités. En effet pour les fichiers comme "code rangement bibliothèque", "catégorie mobilier" et

²² Tables de liens permettant d'afficher des informations pointées de toutes les fiches liées à la fiche en cours

“codes d’inventaires” un traitement direct par listes de valeurs alphanumériques pourrait suffire (cet outil de FileMaker Pro™ a été amélioré dans sa version 5). De même, les fichiers de listages comme “clichés listages”, “documents graphiques listages”, sont des extractions des fichiers maîtres correspondants et qui servent à gérer les liens entre deux fichiers. La structure de ces fichiers “liens” pourra sûrement être revue pour les simplifier.

La densité de charge des écrans de ces différents fichiers est maximale puisque la taille d’écran d’ordinateur choisi pour SysDA est de 13". Les ordinateurs actuellement ayant un écran aussi réduit sont de plus en plus rares et il est à espérer dans les années à venir que la taille des écrans grandira. Des écrans plus grands permettraient de regrouper les différents écrans de saisie pour un seul fichier et d’éviter des oublis. Il a été observé et mis en place dans certaines bases que l’utilisation de l’ascenseur vertical des fichiers était assez maniable et ne gênait en rien la vision d’ensemble des informations (voir bdB). Il suffit de hiérarchiser et de grouper les rubriques suivant des thèmes logiques (ce qui n’est d’ailleurs pas toujours le cas dans SysDA, voir chapitre II - Étude spécifique par séries, p. 177).

La place réservée aux rubriques est encore réduite par un nombre impressionnant de boutons. Ceux-ci servent à la fois pour les navigations entre écrans d’un même fichier et entre fichiers, et pour coller automatiquement certains textes répétitifs. On pourrait envisager de supprimer ces boutons et de les remplacer par un bouton d’index. Les boutons de navigation sont presque toujours au même endroit ou tout du moins gérés par catégories (les boutons concernant les écrans de saisie sont regroupés). Par contre il est très difficile de faire la différence entre des boutons de navigation se trouvant à l’intérieur de l’écran (dans les zones de saisie) et les boutons permettant de coller des textes. D’ailleurs ceux-ci ne sont pas toujours explicites (problèmes de place et habitude d’utilisation). Par exemple : dans le fichier “documents électroniques” de la série 5, le fait d’appuyer sur le bouton “all. cu.” de la ligne “dessin vectoriel” va renseigner à la fois la rubrique “type de document” en collant “Dessin vectoriel”, la rubrique “logiciel créateur” en collant “Adobe Illustrator” et la rubrique “sujet du document” en collant “Dessin d’objet en alliage cuivreux”. C’est rapide mais encore faut-il être au courant !

Les écrans sont aussi très colorés. En effet une ligne graphique spécifique aux rubriques et aux boutons a été mise en place. Les rubriques sur fond rose correspondent aux rubriques de saisie, celles sur fond jaune indiquent des rubriques de calculs automatiques, et celles sur fond bleu proviennent de fichiers liés ou d’importations automatiques. Les boutons, quant à eux, sont gris encadrés de bleu. Ce système est d’un côté très séduisant, puisqu’il permet de connaître le statut de la donnée qui nous intéresse ainsi que d’aider le responsable de la maintenance de la base. Par contre il induit un découpage visuel des informations n’aidant pas à la lisibilité d’ensemble.

La saisie, les modifications et la consultation se font donc dans la même base. Saisie et modifications peuvent être effectuées par tous les intervenants, responsables de chantiers, spécialistes, membres de la maison de l’archéologie, ainsi que des stagiaires. Le fonctionnement de la base est expliqué oralement à chaque nouvel utilisateur en fonction des fichiers sur lesquels il va intervenir. La consultation se fait soit directement pour les utilisateurs habituels de SysDA, soit indirectement pour les demandes de renseignements. Dans ce cas, le chercheur ou l’étudiant exprime ses besoins et un membre de la maison de l’archéologie effectue les recherches nécessaires dans la base.

- II - ÉTUDE SPÉCIFIQUE PAR SÉRIES.

Cette étude permet l'observation plus spécifique de certains fichiers de SysDA, soit parce qu'ils sont indispensables à la compréhension de la structure de la base, soit parce qu'ils apportent des éléments importants pour la réflexion à mener sur la minibase. Des tableaux récapitulatifs présentés par séries donnent un résumé de cet état. De même pour les fichiers principaux de SysDA (série 1 : généralités, série 2 : stratigraphie, série 4 mobilier, série 5 documentation, série 7 : archivage), des exemples des écrans de sortie sont proposés.

1 - Série 1 : généralités²³

Titre du fichier	Mise à disposition	Retenue pour l'étude	Intérêt mini base	rubrique
SITES	X	Oui	Oui	X
Départements et régions	X	Vu		
Communes	X	Vu		
Cadastrés	X			
Codes documents	X	Vu		
Utilitaires sites	X	?		
OPÉRATIONS	X	Oui	Oui	X
PERMIS DE CONSTRUIRE	X			
PERMIS ANCIENS	X			
SONDAGES GÉOTECHNIQUES	X	vu	Non	
	Étude dans une ville : suivi archéo des travaux de voiries,...			
PLANS DE CAVES	X			
CARNET D'ADRESSES	X	Vu		
COURRIERS	X	Vu		
Autres adresses professionnels				
Autres adresses particuliers				
Cotisations ADAUC				
BIBLIOGRAPHIE	X	Vu		
Code rangement bibliothèque	X	Vu		
Références bibliographiques	X	Vu		
BIBLIOGRAPHIE INSTRUMENTUM	X	Vu		

1.1 - Le fichier SITES²⁴

Le fichier SITES comporte les repères permettant d'appréhender de façon globale un terrain sur lequel ont eu lieu des observations archéologiques. Une fiche est constituée de données qui appartiennent en propre au terrain concerné (localisation, date des observations, titulaire de l'autorisation de fouille, etc.).

²³ Les fichiers en majuscule sont les fichiers maîtres, ceux en minuscule les fichiers annexes

²⁴ Tous les textes en italique sont tirés du texte : *Système documentaire en archéologie, guide de l'utilisateur*, fichier PDF présent dans la base de données.

La création d'une fiche intervient, pour les sites nouveaux, dès la phase préparatoire d'instruction du permis de construire, lorsqu'une opération de terrain est décidée, qu'il s'agisse d'une simple surveillance de terrassement ou d'une étude d'impact. Les informations portées alors concernent tous les repères de localisation, propriétaire, date d'ouverture du chantier, etc.

*Dans le fichier SITES se constitue — en renseignant les rubriques Département, Commune et Site SDA — la première clé d'accès à la documentation. Cette clé est enregistrée, dans tous les fichiers, sous la rubrique N° **Dép. Com. Site SDA**.*

Comme dit plus haut, ce fichier est une carte d'identité du site et des actions qui y sont menées. Ces données sont en fait pour la plupart celles demandées dans les fiches de sites de Patriarche. Il serait peut-être envisageable lorsque les systèmes seront stabilisés d'avoir un échange entre les deux et de n'avoir qu'une saisie à mener. On y retrouve aussi une quantification de toute la documentation produite par les opérations menées sur le site : décompte des structures, faits, objets, photographies, plans ... L'action est un peu longue à l'ouverture mais le résultat est intéressant. D'autres informations sont rajoutées dans la fiche de site après l'intervention : lieu de consultation des rapports, études spécialisées et lieu de consultation de la documentation. Les deux derniers points pourraient être automatiquement intégrés dans la fiche par l'exécution de calculs, peut-être par l'intermédiaire d'un fichier lien. Cette opération un peu lourde, demande l'écriture de scripts complexes mais réduit d'autant le temps de saisie.

Un commentaire portera sur la saisie de l'inventaire des documents non informatisés et des listages édités et archivés. Ce listage sert en fait d'inventaire des documents sortis sur le site mais ce système de saisie ne semble pas très logique ou tout du moins pratique. En effet, si on s'en tient à la charte graphique mise en place, ce sont les codes qui sont saisis, mais c'est l'intitulé du document qui est considéré comme information automatique. Cela veut donc dire qu'il faut connaître par cœur les codes ! Un bouton d'accès au fichier "codes documents" existe, mais ne serait-il pas plus simple d'imaginer une liste de valeurs pour saisir l'intitulé du document (comme il y a une référence, la liste est connue), et au besoin faire apparaître en information automatique le code. Ceci dénote, ce qui est d'ailleurs récurant dans la base, le fait que la saisie se fait par un nombre limité de personnes qui connaît parfaitement la base. Ce système est dangereux (oubli, mauvaise saisie,...) et demande un guide d'utilisation très lourd, si SysDA est amené à être utilisé par d'autres personnes.

Une chose étrange dans ce fichier ou plutôt dans les autres fichiers qui lui sont liés : les rubriques concernant le site sont toutes en fond rose donc en saisie. Cela veut dire qu'à chaque nouvelle fiche (objet, document, strati,...) créée sur un site il faut à chaque fois en donner le numéro complet. Travail fastidieux et dangereux (risque d'erreurs) alors qu'il serait si simple de prévoir la saisie de tous les autres fichiers à partir du fichier site. On pourrait avoir un écran dans le fichier site qui ne regroupe que des boutons et, les liens existant déjà, accéder aux autres fichiers avec créations automatiques de numéros. Le fichier pilote "SysDA" ne servant plus que d'accès en saisie au fichier site et aux fichiers n'ayant aucune particularité de site (bibliographie,...), en consultation aux autres fichiers.

1.2 - Le fichier OPÉRATIONS

Il recense les opérations réalisées sur un site. Plusieurs titulaires, plusieurs opérations, plusieurs modes d'observation (prospection, photographie aérienne, fouille, etc.) peuvent avoir lieu sur un même site. Chacune de ses interventions donne lieu à une fiche d'opération.

Ce fichier n'est pas très concluant dans sa version actuelle surtout parce qu'il n'est pas relié directement au fichier site. Il serait plus utile que ce lien existe. Ce fichier correspond à une demande spécifique de la SDA. Cf supra commentaire Patriarche du fichier site.

1.3 - LE FICHER CARNET D'ADRESSES

Il contient les références des personnes ou des organismes impliqués dans la gestion documentaire des données, prospecteur, titulaire d'autorisation de fouille, laboratoire de restauration, etc., qui sont recensés dans le fichier Opérations.

Ce fichier peut aussi servir pour insérer automatiquement l'adresse des destinataires de courriers, dans le fichier Courriers.

Ce fichier a un intérêt certain dans la logique de SysDA, néanmoins, si l'on souhaite obtenir une base de données plus souple et moins lourde, il pourrait être intégré à une base de données "administratif" qui serait liée à une base de données "fouille".

1.4 - Le fichier BIBLIOGRAPHIE

Même remarque que le pour le fichier précédent. La logique de fonctionnement de ce fichier est très intéressante et très simple : un numéro d'inventaire par livre, revue,... et un fichier intermédiaire (sorte de table externe) qui permet de relier un livre à un objet isolé par exemple. On pourrait envisager là aussi une base de données indépendante "bibliographie" qui serait reliée aux fichiers de la base "fouille" par la table "référence bibliographique".

Exemples d'impressions proposées.

- Fichier sites :
 - dossier de site (1.2),
 - décompte automatique des documents informatisés (7.1.4).
- Fichier opérations :
 - liste des opérations pour un site.

Eure-et-Loir	Chartres	Site 28.085.0077AH	C.77	Saint-Barthélémy
---------------------	-----------------	---------------------------	-------------	-------------------------

GESTION	Création du dossier	Modifications	N° Permis Construire	Date(s) dépôt	Date(s) Arrêté PC	
Date	03 Mai 1990	Date	03 Mai 2001	28.085.93.088	4/11/93	20/06/96
Auteur	Joly D.	Auteur	Joly D.			

LOCALISATION

Adresse actuelle: **Rue Jean Laillet**

Localisation ancienne:

Cadastre de: Surface totale **6 641 m2** Coordonnées Lambert X ouest **537.946** X est **538.112** X centre **538.029** Zone archéologique **2d**
 Y nord **83.118** Y sud **82.969** Y centre **83.044** Secteur

Section(s) et Parcelle(s) Nb Parcelle(s) **6**

Superficie **BT0295 : BT0010 : BT0211 : BT0212 : BT0234 : BT0251**
 2089 53 122 1917 2460

PROPRIETAIRE

Date Etat Propriété à la date de la saisie **03 Mai 1990**

Nom **EPRIM Ouest** Nom

Adresse **Cité des affaires de Bretagne Sud - Vannes 56 037** Adresse

EXPLOITATION Nombre opération(s) **5** Année Début **1990** Fin **1990**

Statut administratif de l'opération **Etude d'évaluation et Sauvetage**

Nature de l'opération effectuée **Etude d'impact + Fouille partielle + Fouille systématique**

N° Autisation	Autisation Début	Fin	Titulaire	Fouille Début	Fin	Étendue (i)
SD	22/02/90	31/12/90	JOLY Dominique	1/01/90	15/11/90	318
SU 84/65			JOLY Dominique	1/01/90	15/11/90	318
PROS 94/90			JOLY Dominique	1/01/90	15/11/90	318
MET 94/90	15/07/94	15/11/94	JOLY Dominique	1/05/94	9/09/94	131
SU 94/65	1/06/94	31/12/94	JOLY Dominique	1/05/94	9/09/94	131

Responsable(s) de l'enregistrement
Dominique Joly
 + Pascal Joyeux, Didier Josset et Paul Meule en 1990. + Corinne Gardais en 1994

Mode d'observation

Epaisseur du dépôt archéologique	Moyenne	Superficie fouillée m ²
Epaisseur des remblais		
Cotes NGF du Terrain Naturel (+ cotes des éventuelles structures excavées)	Moyenne	

Etat de traitement de la documentation (et fiabilité du rapport)

Lieu Consultation Rapport

Lieu Conservation Documentation

Etat du gisement après la fouille et les aménagements d'urbanisme

OBSERVATIONS

Eure-et-Loir	Chartres	Site SDA n° 28.085.0077 AH	C.77	Saint-Barthélémy
--------------	----------	----------------------------	------	------------------

Série 2 - Stratigraphie

2.0 - Références Stratigraphiques	1676
2.1.5 - Unités Stratigraphiques Inhumation	122
2.3 - Dossiers de Fait	243
2.4 - Dossiers de Sépulture	122
2.5 - Dossiers de Structure	1

Série 4 - Mobilier

4.1 - Mobilier Isolé	1088
4.1.8 - Fiches de Traitement du Mobilier Isolé	195
4.1.9 - Fiches d'Étude du Mobilier Isolé	889
4.2 - Lots de Mobilier	1786
4.6 - Contenants de rangement du Mobilier en lots	192
4.7 - Contenants de rangement du Mobilier Isolé ...	89

Série 5 - Documentation

5.1 - Documents Graphiques	284
5.2.0 - Clichés	2894
5.2 - Diapositives Couleur	1524
5.3 - Négatif Noir et Blanc	1360
5.5 - Clichés Rayons X	10
5.6 - Documents Électroniques	297

Série 7 - Archivage

7.1 - Volumes de Documentation	17
--------------------------------------	-----------

Eure-et-Loir	Chartres	Site 28.085.0077	AH	C.77	Saint-Barthélémy
--------------	----------	------------------	----	------	------------------

1990

Début	Fin	Titulaire	Adresse Société	Adresse Domicile	N° Autorisation SDA
1 jan 1990	15 nov 1990	JOLY Dominique			SD
compléter dates et n°					
1 jan 1990	15 nov 1990	JOLY Dominique			SU 64/65
compléter dates et n°					
1 jan 1990	15 nov 1990	JOLY Dominique			PROS 94/90
compléter dates et n°					

1994

Début	Fin	Titulaire	Adresse Société	Adresse Domicile	N° Autorisation SDA
1 mai 1994	9 sep 1994	JOLY Dominique			MET 94/90
compléter dates et n°					
1 mai 1994	9 sep 1994	JOLY Dominique			SU 94/65
compléter dates et n°					

2 - Série 2 : stratigraphie/enregistrements stratigraphiques

Titre du fichier	Mise à disposition	Retenue pour l'étude	Intérêt mini base	rubrique
RÉFÉRENCES STRATIGRAPHIQUES	X	Oui	oui dans le pep	X
	Saisie des datations, fait, structure,...			
UNITÉS STRATIGRAPHIQUES	X	Oui	Oui	X
Utilitaires US	X	Vu	Non	
US-INHUMATION	X	Vu	Non	
	Spécifique, études spécialistes. Ok pour exemple dans minibase			
Anthropologie	X	Oui	Non	
	Spécifique, études spécialistes. Ok pour exemple dans minibase			
FAIT	X	Oui	Oui	X
MURS				
SÉPULTURES	X	Vu		
	Spécifique, études spécialistes. Ok pour exemple dans minibase			
Clous de cercueil				
Position des objets	X	Vu		
STRUCTURES	X	Oui	Oui	X
SÉQUENCES	X	Vu, fichier vide		
PHASES				

2.1 - Le fichier UNITÉS STRATIGRAPHIQUES

Ce fichier permet la saisie des unités stratigraphiques avec les rubriques habituelles comme nature (dépôt, interface, construction, inhumation), identification, interprétation (avec une liste de valeurs), coordonnées est-ouest, liens stratigraphiques, ... Le calcul de la quantité de mobilier, document graphique et cliché liés à l'US est activé ainsi qu'un accès (indirect) aux fiches des trois fichiers susnommés. Apparaissent aussi les informations saisies dans le fichier références stratigraphiques (voir infra) concernant les repères structuraux, spatiaux et chronologiques.

Il serait intéressant, pour considérer cette fiche "unités stratigraphiques" comme le cœur de la base de données et de l'interprétation, de présenter :

- l'intitulé de chaque fait, structure, ..., en plus du numéro (exemple fait n° 233, four de potier, structure n° 10, logis de l'abbé). D'ailleurs la saisie de ces repères pourrait très bien se faire directement dans ce fichier,
- l'inventaire des clichés, mobiliers, documents.

Bien évidemment cette remarque nécessite une taille d'écran plus importante mais cela peut se régler par des écrans multiples, du moment qu'ils soient bien visibles, c'est-à-dire que l'utilisateur n'ait aucun doute sur leur existence (boutons différents, ...).

La gestion des liens stratigraphiques et leur saisie, actuellement en rubriques multivaluées, gagneront en simplicité lorsqu'elles s'effectueront via une table externe. Outre l'avantage de gérer des réciproques, cela permettra de penser à la réalisation de diagrammes stratigraphiques.

La saisie des données spécifiques sur les fosses et les coffres se fait sur des écrans particuliers.

2.2 - Le fichier RÉFÉRENCES STRATIGRAPHIQUES

Ce fichier contient les références minimales indispensables pour l'établissement des liaisons automatiques entre fichiers.

Trois séries de données sont à enregistrer :

- *les repères structuraux : numéros de Fait, Mur, Sépulture, Structure, Bâtiment, Pièce.*
- *les repères spatiaux : numéros de Secteur, Autre référence, Sondage par exemple.*
- *les repères chronologiques : numéros de Séquence, Phase, Période.*

Tous ces numéros apparaissent automatiquement, par la suite, dans les autres fichiers.

2.3 - Les fichiers FAITS, STRUCTURES, SÉQUENCES

Ces fichiers servent d'indexation pour les faits, structures et sépultures par numéro, interprétation et description.

Ces fichiers comportent aussi la liste des numéros d'US qui les composent. Pour un travail complet d'interprétation à partir de ces fichiers, il serait là aussi intéressant d'avoir à l'écran des informations comme la nature et l'interprétation des US dans la mesure où le bouton de lien qui est proposé, ouvre une fiche du fichier "références stratigraphiques" et non pas une fiche du fichier "unités stratigraphiques".

Exemples d'impressions proposées.

- Fichier unités stratigraphiques :
 - Liste complète des US (2.1.7).
- Fichier US-INHUMATION :
 - Observations anthropologiques de terrain – liste 1.

Eure-et-Loir		Chartres		Site N° 28.085.0077A H		C.77		Saint-Barthélémy	
2032	Sur	2049	2051	2053	2024	2026			
	Sous	sol	naturel						
Nature Interface		Identification Creusement		Interprétation Construction		Egal			
						Equiv		Autre Pér.	
						Synch			
Fait	203	Mur	Sép	Structure	Bâtiment	Pièce	Secteur	Phase	
Séquence									
Géol.									
Morp.		creusement rectangulaire							
Cult.									
								Enreg. Terrain	13/06/90
2089	Sur	(net. après pelle méca.) 2069							
	Sous	2093							
Nature Dépôt		Identification Remblai		Interprétation Comblement		Egal			
						Equiv		Autre Pér.	
						Synch			
Fait	235	Mur	Sép	Structure	Bâtiment	Pièce	Secteur	Phase	
Séquence									
Géol.									
Morp.		Meuble							
Cult.									
								Enreg. Terrain	25/07/90
terre noir bien foncée/meuble. Grand concentration de céramique									
4045	Sur	4002							
	Sous	4005 (voirie)							
Nature Interface		Identification Creusement		Interprétation Construction		Egal			
						Equiv		Autre Pér.	
						Synch			
Fait	401	Mur	Sép	Structure	Bâtiment	Pièce	Secteur	Phase	
Séquence									
Géol.									
Morp.									
Cult.									
								Enreg. Terrain	08/06/90
Creusement de sépulture F.401									
5005	Sur	5004							
	Sous								
Nature Dépôt		Identification Remblai d'occupation		Interprétation Occupation ?		Egal 5043			
						Equiv		Autre Pér.	
						Synch			
Fait	501	Mur	Sép	Structure	Bâtiment	Pièce	Secteur	Phase	
Séquence									
Géol.									
Morp.									
Cult.									
								Enreg. Terrain	19/4/90
appartient peut-être à l'alandier, nettoyage tache noirâtre									
5038	Sur	5000							
	Sous	5086	5088	5090	5092	5093	5095		
Nature Dépôt		Identification Remblai		Interprétation Comblement		Egal			
						Equiv		Autre Pér.	
						Synch			
Fait	529	Mur	Sép	Structure	Bâtiment	Pièce	Secteur	Phase	
Séquence									
Géol.									
Morp.									
Cult.		céramique, verre, tuile, carreaux							
								Enreg. Terrain	19/4/90
fosse carrée, remplissage									
5132	Sur	5121	5123	5125	5127	5129	5131		
	Sous	sol	naturel						
Nature Interface		Identification Creusement		Interprétation Construction		Egal			
						Equiv		Autre Pér.	
						Synch			
Fait	529	Mur	Sép	Structure	Bâtiment	Pièce	Secteur	Phase	
Séquence									
Géol.									
Morp.		Creusement rectangulaire, parois verticales, fond plat							
Cult.									
								Enreg. Terrain	06/07/90

5139	Sur	5254	(5253)	(5200)	(5188)								
	Sous	5183											

Nature Dépôt Identification Couche d'occupation Interprétation Occupation Egal 5229
 Equiv Synchronisation Autre Pér.
 Fait 513 Mur Sép Structure Bâtiment Pièce Secteur Phase

Séquence
 Géol.
 Morph.
 Cult. Enreg. Terrain 02/08/90
 Terre brune avec inclusion charbonneuse et présence terre jaune. Couche très compactée, céramique fragmentée en surface

5143	Sur	5145	5141	(5117)									
	Sous	5142	(5148)	(5155)	(5144	5146)							

Nature Dépôt Identification Remblai Interprétation Comblement Egal 5147
 Equiv Synchronisation Autre Pér.
 Fait 501 Mur Sép Structure Bâtiment Pièce Secteur Phase

Séquence
 Géol.
 Morph.
 Cult. Enreg. Terrain 09/07/90

5162	Sur	5250	5214										
	Sous	5184											

Nature Dépôt Identification Remblai Interprétation Comblement Egal 5161 5193
 Equiv Synchronisation Autre Pér.
 Fait 503 Mur Sép Structure Bâtiment Pièce Secteur Phase

Séquence
 Géol.
 Morph.
 Cult. Enreg. Terrain 13/07/90
 limon gris/beige

5200	Sur	5138	5228	5226	5201	(5189)							
	Sous	(5139)	5188										

Nature Construction Identification Sol Interprétation Construction Egal 5057
 Equiv 5199
 Synchronisation Autre Pér.
 Fait 513 Mur Sép Structure Bâtiment Pièce Secteur Phase

Séquence
 Géol.
 Morph.
 Cult. Enreg. Terrain 20/07/90
 Mortier blanc, parois argileux compacte avec langue de terre jaune sableuse

5256	Sur	(5274)	(5255)	5269	5271	5273	5258	...					
	Sous	5321	5305										

Nature Dépôt Identification Couche d'occupation Interprétation Occupation Egal
 Niveau de circulation sur sol Equiv 5276 ?
 Synchronisation Autre Pér.
 Fait 513 Mur Sép Structure Bâtiment Pièce Secteur Phase

Séquence
 Géol.
 Morph.
 Cult. Enreg. Terrain 28/08/90
 fine couche grise, hétérogène (tâches beiges, charbon de bois, petits silex, fragments de calcaire...)

6027	Sur	6026											
	Sous	6032	6026										

Nature Dépôt Identification Remblai d'occupation Interprétation Occupation Egal
 Clous de coffre Equiv 6024
 Synchronisation Autre Pér.
 Fait Mur Sép 606 Structure Bâtiment Pièce Secteur Phase

Séquence
 Géol.
 Morph.
 Cult. Clous de fer Enreg. Terrain 19/03/90

N° SDA Site 28.085.0077AH	N° ADAUC C.77	Saint-Barthélémy
---------------------------	---------------	------------------

Informations générales sur le squelette

Sépulture	US	Interprétation	Position générale	Direction gén.	Représ.	Conservat.	Décomposition	Compression	Centrage	Effondr.
601	6353	Squelette intact	Décubitus dorsal probable, sépulture bouleversée par pelle mécanique	nord/sud	Mauvaise	Moyenne	Espace vide	Indéterminé		
602	6013	Squelette bouleversé		est/ouest	Nulle	Nulle				
603	6010	Squelette en place		est/ouest	Moyenne	Bonne	Espace vide, coffre			
604	6011	Squelette bouleversé	Décubitus dorsal	est/ouest	Moyenne	Moyenne	Espace vide, coffre	Non	Oui	
605	6378	Squelette en place	Décubitus dorsal	nord/sud	Mauvaise	Mauvaise	Espace vide, coffre	Indéterminé	Oui	
606	6024	Squelette intact	Décubitus dorsal	nord/sud	Mauvaise	Mauvaise	Espace vide, coffre			
607	6098	Squelette bouleversé		est/ouest						
608	6375	Squelette intact	Décubitus dorsal	est/ouest	Bonne	Moyenne	Espace vide, coffre	Non	Oui	Oui
609	6389	Squelette en place	Décubitus dorsal	est/ouest	Mauvaise	Mauvaise	Espace vide, coffre	Indéterminé		
610	6357	Squelette en place	Décubitus dorsal	nord/sud	Mauvaise	Mauvaise	Espace vide, coffre	Indéterminé	Oui	
611	6383	Squelette absent		nord-ouest/s	Nulle	Nulle				
612	6105	Squelette intact	Décubitus dorsal	est/ouest	Mauvaise	Mauvaise	Espace vide, coffre	Indéterminé		
613	6323	Squelette en place	Décubitus dorsal	est/ouest	Mauvaise	Mauvaise	Espace vide, coffre	Indéterminé	Oui	
614	6407	Squelette absent		est/ouest	Nulle	Nulle				
615	6409	Squelette absent		est/ouest	Nulle	Nulle				
616	6326	Squelette intact	Décubitus dorsal	est/ouest	Moyenne	Bonne	Espace vide, coffre	Oui	Oui	
617	6394	Squelette absent		est/ouest	Nulle	Nulle				
618	6345	Squelette intact	Décubitus dorsal	est/ouest	Moyenne	Moyenne	Espace vide, coffre	Oui	Oui	Oui
619	6410	Squelette très incomplet		est/ouest	Nulle	Nulle				
620	6412	Squelette absent		est/ouest	Nulle	Nulle				
623	6397	Squelette en place	Décubitus dorsal	est/ouest	Mauvaise	Mauvaise	Espace vide, coffre	Indéterminé		
624	6341	Squelette intact	Décubitus dorsal	est/ouest	Moyenne	Moyenne	Espace vide, coffre	Non	Oui	
625	6361	Squelette intact	Décubitus dorsal	est/ouest	Mauvaise	Mauvaise	Espace vide, coffre	Indéterminé		
626	6414	Squelette absent		est/ouest	Nulle	Nulle				
627	6416	Squelette absent		est/ouest	Nulle	Nulle				
628	6328	Squelette intact	Décubitus dorsal	est/ouest	Moyenne	Moyenne	Espace vide	Indéterminé		
629	6366	Squelette absent		est/ouest	Nulle	Nulle				
630	6418	Squelette absent		est/ouest	Nulle	Nulle				
633	6301	Squelette intact	Décubitus dorsal	est/ouest	Bonne	Bonne	Espace vide, coffre	Non	Oui	Oui
634	6305	Squelette intact	Décubitus dorsal possible	est/ouest	Mauvaise	Mauvaise	Espace vide, coffre	Indéterminé		
635	6349	Squelette intact	Décubitus dorsal possible	est/ouest	Mauvaise	Moyenne	Espace vide, coffre	Indéterminé	Oui	
707	7013	Squelette en place	Décubitus dorsal	est/ouest	Mauvaise	Moyenne	Espace colmaté possible	Non	Oui	
708	7006	Squelette perturbé	non restituable, recoupé par pelle mécanique. Profondeur d'enfouissement dans terrain naturel environ 5 cm	nord-ouest/s	Mauvaise	Moyenne	Indéterminé			
713	7016	Squelette en place	Décubitus dorsal	est/ouest	Mauvaise	Mauvaise	Espace vide, coffre	Non	Oui	

3 - Série 3 : géopositionnement

Titre du fichier	Mise à disposition	Retenue pour l'étude	Intérêt mini base	rubrique
COORDONNÉES	X	Vu		

4 - Série 4 : mobilier

Titre du fichier	Mise à disposition	Retenue pour l'étude	Intérêt mini base	rubrique
Mobilier isolé				
MOBILIER ISOLÉ	X	Oui	Oui	X
Catégories de mobilier	X	Vu, thesaurus		
FICHES DE TRAITEMENT	X	Oui	Oui	X
Annexe traitement mobilier	X	Liste de valeurs, choix des traitements		
FICHES D'ÉTUDES	X	Oui	Oui	X
PRÉLÈVEMENTS	X	Oui	Oui	X
MOULAGES				
CLOUS DE CERCUEIL	X	Vu		
CONTENANTS MOBILIER ISOLÉ	X	Oui	Oui	X
FONDS ARCHÉOLOGIQUE MUSÉE	X	Vu		
Mobilier en lot				
CONTENANTS MOBILIER EN LOTS	X	Oui	Oui	X
MOBILIER EN LOTS	X	Oui	Oui	X
CÉRAMOLOGIE				
COMPTAGE MOBILIER				
NUMISMATIQUE				

Deux séries de mobilier sont distinguées :

- *Le Mobilier Isolé, qui correspond aux objets extraits du lot d'une US, pour des raisons de conservation (objets fragiles ou encombrants), d'étude spécifique (monnaie, fibule, poterie dessinée) ou toute autre raison de gestion ou de recherche.*
- *Le Mobilier en lots, qui correspond aux fragments regroupés en général dans des sacs par matériau et par Unité Stratigraphique. Ces objets portent tous, au sein d'un même lot, le même numéro : Dép. Com. Site SDA suivi de ZoneUS (ex. 28.085.0165.1005). Ils ne sont distingués entre eux par aucune autre indication, ex. lots de céramique, lots de terre cuite architecturale, lots d'ossements animaux, etc.*

Deux séries de contenants sont donc distinguées pour le stockage de ces deux séries de mobilier.

4.1 - Le fichier CONTENANTS MOBILIER ISOLÉ

À l'instar du précédent, il énumère les contenants de Mobilier Isolé. La série, de 1 à l'infini, est distincte de celle qui gère les contenants de Mobilier en lots. Il peut s'agir de boîte, sachet, bocal, etc.

La saisie des contenants semble assez complexe, tout au moins au premier abord. On suppose que le n° du contenant a été auparavant créé. Ensuite dans la fiche de l'objet, on saisit le n° du contenant, cela permet de voir apparaître la qualité de ce dernier. Ensuite dans la fiche du contenant, la liste des objets est présentée. Le fait d'avoir la liste des objets présents dans le contenant ou le numéro du contenant dans la fiche objet, permet une recherche simple de la position de l'objet et une gestion du dépôt. Par contre il serait intéressant de connaître l'emplacement de ces contenants (au moins une notification du local), les contenants étant numérotés, une descente plus approfondie comme dans ArchéoDATA n'est pas nécessaire.

4.2 - Le fichier MOBILIER ISOLÉ

Il inventorie tous les objets extraits de leur US et différenciés par un numéro d'inventaire débutant à 1, à l'intérieur de chaque US.

Ce fichier correspond à une étude première de l'objet par la saisie de la matière, de la famille, de l'identifiant, de la catégorie et de l'état de fragmentation. En ce qui concerne la saisie des catégories, on retrouve la même interrogation que pour la saisie de l'inventaire des documents non informatisés et des listages édités et archivés du fichier site. La saisie s'effectue en effet par un n° de code. La saisie par liste de valeurs serait plus simple.

Cette étude première est complétée par la saisie du fichier "fiches d'études". Les dimensions, poids sont alors demandés et, une ou plusieurs images de l'objet peuvent être présentées.

La saisie se termine par le fichier "fiches de traitement", où l'on retrouve tous les traitements subis par l'objet avec des informations sur les sorties de celui-ci. Si l'objet est amené à subir un nouveau traitement, une nouvelle fiche sera créée. Néanmoins, on retrouve dans la fiche de mobilier isolé, les dates des différentes interventions ce qui permet d'avoir une mémoire de la vie de l'objet après sa découverte.

4.3 - Le fichier CONTENANTS MOBILIER EN LOTS

Il inventorie les contenants de Mobilier en lots à l'intérieur d'un Site, qu'il s'agisse d'une cagette Allibert, d'un Curver, d'une caisse bois, d'une palette, etc.

Le système de saisie est le même que pour les contenants de mobilier isolé (n° de contenant, saisie dans la fiche mobilier en lot, retour information fichier contenant). Nous trouvons une liste du mobilier en lots, un calcul de la première US dont un lot de mobilier est présent dans le contenant, de la dernière US du contenant et donc par extension le nombre d'US par contenant. Cette fois-ci, contrairement aux contenants pour mobilier isolé, l'information sur le lieu de rangement est inclu dans la fiche avec le nom du bâtiment, la pièce et l'emplacement dans la pièce.

4.4 - Le fichier MOBILIER EN LOTS

Il recense chaque lot de mobilier selon plusieurs rubriques. Les rubriques obligatoires sont au nombre de quatre :

- *Le N° ZoneUS, qui est saisi en une seule rubrique numérique et qui établit le lien avec les autres fichiers.*

- *La Matière : ANI, CER, MET, VEG, etc. Les matériaux composites peuvent être enregistrés.*
- *La Famille : Céramique, Os animal, Brique, Calcaire, etc. D'autres familles peuvent être créées à volonté.*
- *L'État de traitement : Non traité, Lavé, Marqué, etc. D'autres codes de traitement peuvent être utilisés.*

Exemples d'impressions proposées.

- Fichier mobilier isolé :
 - Inventaire complet du mobilier par zone (4.1.1).
- Fichier contenants mobilier isolé :
 - Liste des contenants de rangement du mobilier isolé (4.7.1).
- Fichier fiches d'études :
 - Fiche d'étude du mobilier (4.1.9).
- Fichier fiches de traitement :
 - Liste par année de traitement.
- Fichier mobilier en lots :
 - Liste complète du mobilier en lots par US (4.2.1.1).

Eure-et-Loir **Chartres** **Site 28.085.0077 AH** **C. 77** **Saint-Barthélémy**

Zone 4

Zone.US.Inv	Lot	Ou.	Fait	Struct.	Sép.	Matière	Famille	Catégories	Identification	Etat	Fragmentation	Etude	Trait	Contenant n°	Titre contenant
004.000.0001	1					MET	Alliage cuivreux	Indéterminé	plaque de tôle	Bon	Indéterminé	✓	77.10	Objets en alliage cuivreux	
004.000.0002	1					MET	Alliage cuivreux	Indéterminé	objet indéterminé	Mauvais	Indéterminé	✓	77.10	Objets en alliage cuivreux	
004.000.0003	1					ANI	Os animal	Alimentation	Cochlear	Bon	Objet fragmentaire	✓	77.10	Objets en os : Zones = 1-2-4-6-8	
004.000.0004	1					MET	Alliage cuivreux	Indéterminé	tige	Bon	Objet fragmentaire	✓	77.10	Objets en alliage cuivreux	
004.000.0005	1					ANI	Os animal	Parure	Épingle ou ébauche	Bon	Indéterminé	✓	77.1	Objets en os : Zones = 1-2-4-6-8	
004.000.0006	1					TC	Terre blanche	Construction / Décoration	Décor architectural	Bon	Objet fragmentaire	✓	77.72	Objets en céramique et terre cuite	
004.000.0007	1					ANI	Os animal	Parure	Épingle	Bon	Archéologiquement complet	✓	77.1	Objets en os : Zones = 1-2-4-6-8	
004.003.0001	✓	401				MET	Fer	Déchet	scories	Bon	Indéterminé		77.11	Objets en fer	
004.003.0002	✓	401				MET	Fer	Usuel	clous	Moyen	Objet entier				
004.006.0001	1	404				MET	Alliage cuivreux	Usuel	poignée	Moyen	Objet entier	✓	77.10	Objets en alliage cuivreux	
004.016.0001	1	414				VER	Verre	Verrerie	verre creux	Bon	Objet fragmentaire	✓	77.6	Objets en verre : Zones = 1-2-4-6-8-9	
004.016.0002	✓	414				MET	Fer	Usuel	clous	Moyen	Archéologiquement complet				
004.018.0001	1	416				MET	Fer	Outil	Estéque de potier ?	Bon	Objet fragmentaire	✓	77.38	Objets en fer	
004.020.0001	✓	418				MET	Fer	Usuel	clous	Bon	Objet entier				
004.021.0001	1	419				MET	Fer	Outil	Estéque de potier	Bon	Objet entier	✓	77.38	Objets en fer	
004.021.0002	1	419				MET	Fer	Usuel	Anneau	Moyen	Objet entier	✓	77.38	Objets en fer	
004.021.0003	1	419				ANI	Os animal	Tableterie	Ebauche ?	Bon	Indéterminé	✓	77.1	Objets en os : Zones = 1-2-4-6-8	
004.037.0001	4	435				MET	Fer	Indéterminé	Plaque	Moyen	Indéterminé	✓	77.38	Objets en fer	
004.040.0001	1	437				VER	Verre	Verrerie	verre creux	Moyen	Objet fragmentaire	✓	77.6	Objets en verre : Zones = 1-2-4-6-8-9	
004.040.0002	✓	437				MET	Fer	Usuel	clous	Moyen	Archéologiquement complet				
004.040.0003	✓	437				MET	Fer	Déchet	scorie	Moyen	Indéterminé				
004.040.0004	1	437				MET	Fer	Indéterminé	Tige	Moyen	Indéterminé	✓	77.38	Objets en fer	
004.040.0005	1	437				ANI	Os animal	Textile	Fusaiole ou indéterminé	Bon	Indéterminé	✓	77.1	Objets en os : Zones = 1-2-4-6-8	
004.041.0001	✓	438				MET	Fer	Usuel	clous	Moyen	Archéologiquement complet				
004.041.0002	✓	438				MET	Fer	Déchet	scories	Moyen	Archéologiquement complet				
004.042.0001	✓					MET	Fer	Usuel	clous	Moyen	Archéologiquement complet				
004.099.0001	1					MET	Alliage Cuivreux	Monétaire	Monnaie	Moyen	Objet entier	✓	77.14	Monnaies hors sépultures Zones 2, 4, 5, 6, 7, 8 et 9	

27 objets

Eure-et-Loir		Chartres	Site 28.085.0077 AH	C.77	Saint-Barthélémy	
N°	Type de contenant	Titre du contenant		Taille de la boîte	Nombre d'objets	Conservation
1	Boite	Objets en os : Zones = 1-2-4-6-8		GRANDE	Plusieurs objets	Gel de silice Rose
2	Boite	Objets en os : Zone = 5		GRANDE	Plusieurs objets	Gel de silice Rose
3	Boite	Objets en os : Zones = 1-2-3-6-8 - Charnières - Ebauches de charnières - Rebut de fabrication		GRANDE	Plusieurs objets	Gel de silice Rose
4	Boite	Objets en os : Zone = 5 - Charnières - Rebut de fabrication		GRANDE	Plusieurs objets	Gel de silice Rose
11	Boite	Objets en fer		PETITE	Plusieurs objets	Gel de silice Bleu
12	Boite	Charbon de bois		PETITE	Un seul Objet	
13	Boite	Objets en argent et plomb		PETITE	Plusieurs objets	Gel de silice Bleu
14	Boite	Monnaies hors sépultures Zones 2, 4, 5, 6, 7, 8 et 9		PETITE	Plusieurs objets	Gel de silice Bleu
18	Boite	Objet en verre		GRANDE	Un seul Objet	Gel de silice Rose
19	Boite	Objet en verre		GRANDE	Un seul Objet	Gel de silice Rose
20	Boite	Objet en verre		GRANDE	Un seul Objet	Gel de silice Rose
29	Boite	Objets en alliage cuivreux, fer et os. Mobilier de la sépulture 610		GRANDE	Plusieurs objets	Gel de silice Bleu
34	Boite	Objets en alliage cuivreux et fer		PETITE	Plusieurs objets	Gel de silice Bleu
35	Boite	Objets en alliage cuivreux et fer		PETITE	Plusieurs objets	Gel de silice Bleu
36	Boite	Objet en alliage cuivreux		PETITE	Un seul Objet	Gel de silice Bleu
37	Boite	Objets en pierre et coquillages		GRANDE	Plusieurs objets	
38	Boite	Objets en fer Zones 2 et 4		GRANDE	Plusieurs objets	Gel de silice Bleu
49	Boite	Gobelet apode en verre IS 96 Mobilier funéraire - FRAGILE		GRANDE	Un seul Objet	Gel de silice Rose
50	Boite	Barillet frontinien en verre IS 89 Mobilier funéraire - FRAGILE		GRANDE	Un seul Objet	Gel de silice Rose
51	Boite	Barillet frontinien en verre IS 89 Mobilier funéraire - FRAGILE		GRANDE	Un seul Objet	Gel de silice Rose
65	Boite	Objets en fer Mobilier funéraire - FRAGILE		GRANDE	Plusieurs objets	Gel de silice Bleu

Contexte de l'objet

US Ident. : Remblai d'occupation. Interp. : Occupation. Précis. : Mobilier funéraire hors et dans le coffre

N° Fait N° Sépulture

Hors coffre quart sud-ouest

620

Analyse

Matière

CER

Famille

Sigillée argonnaise 1

Catégorie

42 Vaisselle céramique

Identification

gobelet

Description (morphologie, fabrication ...)

Forme fermée large sans col. Revêtement rouge grésé. sans inclusion, compacte. Décor : Peinture -rehauts. rehauts de peinture blanche sur la panse, volutes ourlées. Origine : Argonne. Atelier : indéterminé.

Représentation (dessin, photo, croquis)

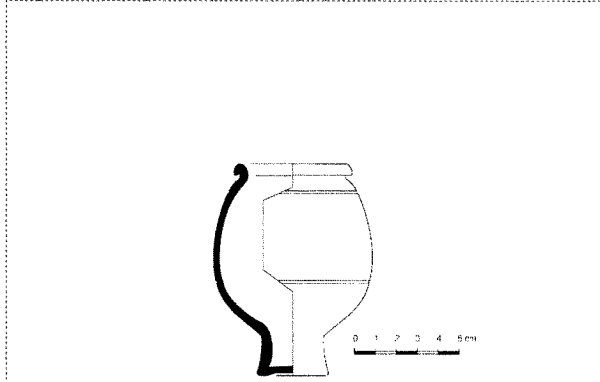

version réduite non conservée

Référence Typologique

Chenet 334a

Lot	Dimensions (en cm)	Longueur	Épaisseur	N° Vase	597
Quantité 1	Hauteur 100	Largeur	Diamètre 75	Poids (unité)	(Objet part) ue mar

Conservation

Etat de conservation

Bon

Degré de fragmentation

Objet entier

Commentaires

intact

Traitement

Dates fin de traitement

Datation et origine

Valeur

Après documentation

Période culturelle

Gallo-romain Bas-Empire

Datation

Début

300

Fin

361

Objet **Objet Datant**

Auteur Identification ou expertise

H. Sellès

Date

1/08/95

Attribution (monnaies)

ind.

Lieu d'émission Fabrication

Argonne

Expertise

CHENET (G.), 1941 - La céramique gallo-romaine d'Argonne du IVe s. et la terre sigillée décorée à la molette, Fouilles et Documents d'Archéologie Antique en France, Tome 1, Macon, 1941, 189 p., 23 pl., 58 fig.

BARATIN (Jean-François) / Les nécropoles de Tavers, Loiret. La campagne de fouille de 1974 . - 1977 . - 1 vol. (42 p.)

SIMON-HIERNARD (Dominique) / Poitiers : la nécropole du quartier de Blossac-Saint-Hilaire (Ier-IVe s. après J.C.). Catalogue du mobilier funéraire conservé au Musée de Poitiers . - S.R.A.C. - Chauvigny, 1990 . - 1 vol. (145 p.)

Exploitation

Expositions (temporaire, permanente ...)

Valeur d'assurance

Observations

Stockage

Type de contenant

Cagette

N° de contenant

C. 28.085.0077.74

Gestion

Auteur Étude

H. Sellès

SysDA © Dominique JOLY. Maison de l'Archéologie - CHARTRES

Auteur Saisie

C. Gardais

Date Saisie

17/01/91

Impressor

dl

20/08/2001

LABORATOIRE C. STÉFANI

ANNÉE 1990

Nombre 2

DEPARTEMENT 28 Eure-et-Loir

VILLE Chartres

SITE 28.085.0077 : SAINT-BARTHÉLÉMY

N° Objet	Matière	Famille	Identification	Déchloruration	Traitement effectué	Arrivée	Retour
004.016.0001	VER	Verre	verre creux		Nettoyage à l'éthanol	29/05/90	29/05/90
004.040.0001	VER	Verre	verre creux		Nettoyage à l'éthanol	29/05/90	29/05/90

ANNÉE 1995

Nombre 5

DEPARTEMENT 28 Eure-et-Loir

VILLE Chartres

SITE 28.085.0077 : SAINT-BARTHÉLÉMY

N° Objet	Matière	Famille	Identification	Déchloruration	Traitement effectué	Arrivée	Retour
004.018.0001	MET	Fer	Estèque de potier ?		Consolidation Paraloïd B72 ou araldite AY103 teintée. Nettoyage mécanique (meulage)	29/11/95	25/04/97
004.021.0002	MET	Fer	Anneau		Consolidation Paraloïd B72 ou araldite AY103 teintée. Nettoyage mécanique (meulage)	29/11/95	25/04/97
004.037.0001	MET	Fer	Plaque		Consolidation Paraloïd B72 ou araldite AY103 teintée. Nettoyage mécanique (meulage)	29/11/95	25/04/97
004.040.0004	MET	Fer	Tige		Consolidation Paraloïd B72 ou araldite AY103 teintée. Nettoyage mécanique (meulage)	29/11/95	25/04/97
004.099.0001	MET	Alliage Cuivreux	Monnaie		Nettoyage et consolidation	29/11/95	27/03/96

Nombre total : 7

N° SDA Site 28.085.0073 AH N° ADAUC C.73

Saint-Chéron Lycée

N° ZoneUS	Contenant	Matière	Famille	Quantité	Nb Bords	Poids	Commentaires	État de traitement
4002	218	ANI	Os Animal				Haut moyen-âge	Inventorié Non Marqué
	223	CER	Céramique				G.R.	Marqué
	226	CER	Céramique				Haut Moyen-Age	Marqué
4004	199	ANI	Os Humain		P			Lavé
	218	ANI	Os Animal				Haut moyen-âge	Inventorié Non Marqué
	223	CER	Céramique				G.R.	Marqué
	226	CER	Céramique				Haut Moyen-Age	Marqué
	257	MET	Fer					Inventorié Non Lavé
4005	218	ANI	Os Animal				Haut moyen-âge	Inventorié Non Marqué
	223	CER	Céramique				G.R.	Marqué
	226	CER	Céramique				Haut Moyen-Age	Marqué
4007	218	ANI	Os Animal				Haut moyen-âge	Inventorié Non Marqué
	223	CER	Céramique				G.R.	Marqué
4013	165	ANI	Os		P			Lavé
	199	ANI	Os Humain		P			Lavé
	213	ANI	Os Animal					Inventorié Non Marqué
	223	CER	Céramique				G.R.	Marqué
	226	CER	Céramique				Haut Moyen-Age	Marqué
4014	218	ANI	Os Animal				Haut moyen-âge	Inventorié Non Marqué
	223	CER	Céramique				G.R.	Marqué
	226	CER	Céramique				Haut Moyen-Age	Marqué
4018	317	TC	Eléments de construction en terre cuite					Non Lavé
4001	35	CER	Céramiques					Lavé
	230	ANI	Os Animal				M	Lavé
	234	MET	Fer				M	Non Lavé
4003	35	CER	Céramiques					Lavé
	228	CER	Céramique	170	3			Lavé
	230	ANI	Os Animal				P	Lavé
4004	37	CER	Céramiques					Lavé
4016	35	CER	Céramiques					Lavé
				Total Nb de Restes		170		
				Total Nb de Bords		3		

Nombre total de lots **30**

5 - Série 5 : documentation

Titre du fichier	Mise à disposition	Retenue pour l'étude	Intérêt mini base	rubrique
DOCUMENTS GRAPHIQUES	X	Oui	Oui	X
Documents graphiques listages	X	Vu		
CLICHÉS	X	Oui	Oui	X
Clichés listages	X	Vu		
Clichés exploitation	X	Vu		
DOCUMENTS ÉLECTRONIQUES	X	Oui	Oui	X
Fichier spécifique				
PHOTOGRAPHIES C.9504				

Elle regroupe tous les supports documentaires qui n'appartiennent pas à la série Mobilier ou à la série Volume de Documentation, c'est-à-dire :

- *Les documents graphiques sur supports papier, polyester, millimétré, etc. : plans, coupes, élévations, diagrammes, etc.*
- *Les documents photographiques sur supports film ou papier photographique : diapositives, négatifs, tirages papier, clichés rayons X.*
- *Les documents électroniques sur support numérique : fichiers texte, graphique, base de donnée, image, PDF, multimédia, etc.*
- *Un fichier AudioVisuel pourrait aussi être renseigné, dans le cas où l'opération aurait produit des enregistrements audio ou vidéo, sur support traditionnel ou numérique.*

5.1 - Le fichier DOCUMENTS GRAPHIQUES

Il inventorie tous les documents graphiques présents physiquement à la fin d'opération, qu'il s'agisse des pièces d'archives copiées, des relevés de terrain, des documents des traitements préliminaires, des dessins d'objets ou des documents de diffusion. Chaque support individuel est enregistré séparément. Ainsi, un plan constitué de trois planches contiguës est constitué de trois documents graphiques, qui reçoivent chacun un numéro distinct.

Ce fichier demanderait peut-être une hiérarchisation de ses données. Par exemple, le type de document est l'information la plus importante, plus que le support ou le niveau de documentation, pourtant elle se retrouve après toutes ces données. La saisie des numéros de "zoneUS" semble fastidieuse, surtout, si dans des plans ou encore plus dans des coupes, les US se suivent. Il serait intéressant de pouvoir saisir des groupes de numéros de "zoneUS" au lieu de le faire numéro par numéro. Mais ceci demande la création d'une table externe ou l'écriture d'un script.

5.2 Le fichier complémentaire DOCUMENTS GRAPHIQUES LISTAGES

Au sein du fichier Documents Graphiques peuvent s'enregistrer les références des Unités Stratigraphiques représentées. La saisie du N° ZoneUS crée automatiquement une fiche dans le fichier Documents Graphiques Listages, et active le lien qui l'attache au fichier, Références Stratigraphiques.

Cette fonctionnalité permet d'éditer automatiquement plusieurs sortes de listes utiles durant la phase d'étude et de rédaction :

- *Liste des documents graphiques par n° de ZoneUS.*
- *Liste des documents graphiques par n° de Fait.*
- *Liste des documents graphiques par n° de Mur.*
- *Liste des documents graphiques par n° de Sépulture.*
- *Liste des documents graphiques par n° de Structure.*

Ce fichier est très intéressant en ce qui concerne l'aide à l'interprétation et à l'aide à la publication.

5.3 - Le fichier CLICHÉS

Le fichier Clichés permet d'attribuer à chaque cliché un numéro d'ordre à l'intérieur de chaque type de support (diapositives, négatifs, tirages papier, rayons X). Ainsi, les diapositives sont numérotées de 1 à l'infini, les négatifs noir & blanc également, les négatifs couleur disposent de leur propre série, etc. Il peut donc y avoir plusieurs clichés 1 dans la documentation d'un même site. Pour les différencier il a fallu coupler leur numérotation avec celle d'une série, qui comprend les codes descriptifs du type de support :

- *La série 351 correspond aux négatifs noir & blanc.*
- *La série 352 correspond aux diapositives couleur.*
- *La série 353 correspond aux négatifs couleur.*
- *La série 356 correspond aux rayons X.*

La rubrique "sujet principal" permet de connaître la composition de la photo. Elle se compose d'une liste de valeurs grâce à laquelle des recherches spécifiques peuvent être menées. Cette fiche nous permet de savoir le lieu de rangement de ce cliché. Une rubrique très intéressante permet de saisir la légende qui sera attribuée au cliché tout au long de son utilisation.

5.4 - Le fichier complémentaire CLICHÉS LISTAGES

Comme le fichier Documents graphiques listages, le fichier Clichés Listages enregistre les références ZoneUS des éléments représentés par les clichés, ce qui permet d'éditer des listes triées selon les numéros du fichier Références Stratigraphiques :

- *Liste des clichés par n° de ZoneUS.*
- *Liste des clichés par n° de Fait.*
- *Liste des clichés par n° de Mur.*
- *Liste des clichés par n° de Sépulture.*

- *Liste des clichés par n° de Structure.*
- *Liste des clichés par Autre référence (sondage, par exemple).*

Ce fichier est très intéressant en ce qui concerne l'aide à l'interprétation et à l'aide à la publication.

5.5 - Le fichier DOCUMENTS ÉLECTRONIQUES

Avec le développement des travaux sur micro-ordinateur, il est impératif d'inventorier aussi les documents électroniques, parce que dans certains cas l'information qu'ils renferment est consignée uniquement sous cette forme : fichiers texte, graphique, base de donnée, tableur, image, PDF, multimédia, etc. Documents Graphiques recense tous ces fichiers et en édite la liste pour en favoriser le regroupement lors des copies de sauvegarde et de la remise du DFS.

Contrairement à ce que l'on pourrait penser, ce fichier, proposant dans la version fournie 334 fiches dont des photographies (60 fiches) et des dessins, n'est pas lourd. Il ne pèse que 5,1 Mo. Le seul handicap que l'on peut trouver c'est un temps un peu long à l'ouverture pour certaines fiches photos sur des ordinateurs un peu vieux.

Par contre il n'y a aucune information sur le mode et le lieu d'archivage des "scans" de photos ou de dessins, les textes,... qui sont utilisés dans le fichier. En fait, il n'y a pas actuellement de sauvegardes spécifiques pour les fichiers indexés en "documents électroniques", elles sont intégrées dans une sauvegarde générale des ordinateurs utilisés. Ce système va poser à moyen terme des problèmes puisque l'on peut déjà noter de multiples versions d'un fichier ayant le même nom mais pas forcément les mêmes données.

Exemples d'impressions proposées.

- Fichier documents :
 - Liste complète (5.1.2).
- Fichier documents Électroniques :
 - Liste par titre avec représentation (5.6.3).
 - Liste par titre (5.6.2).

N° SDA Site 28.085.0077 AH N° ADAUC C. 77				Saint-Barthélémy		
N°	Support	Long.	Larg.	Niveau de documentation	Type	Échelle
600	Polyester	32,5	28	Données de terrain	Plan	1/20e
relevé général de terrain						
Zone 6		X SO	15	Y SO	32	Auteur Joly D.
Date						
Rangement Vol. de Doc.				Classeur 29 x 34		
28.085.0077.000.451.0005				Salle Documentation Scientifique		
Fouille 1990.						
601	Polyester	32,5	28	Données de terrain	Plan	1/20e
relevé général de terrain						
Zone 6		X SO	20	Y SO	37	Auteur Joly D.
Date						
Rangement Vol. de Doc.				Classeur 29 x 34		
28.085.0077.000.451.0005				Salle Documentation Scientifique		
Fouille 1990.						
602	Polyester	32,5	28	Données de terrain	Plan	1/20e
relevé général de terrain						
Zone 6		X SO	20	Y SO	32	Auteur Joly D.
Date						
Rangement Vol. de Doc.				Classeur 29 x 34		
28.085.0077.000.451.0005				Salle Documentation Scientifique		
Fouille 1990.						
603	Polyester	32,5	28	Données de terrain	Plan	1/20e
relevé général de terrain						
Zone 6		X SO	25	Y SO	37	Auteur Joly D.
Date						
Rangement Vol. de Doc.				Classeur 29 x 34		
28.085.0077.000.451.0005				Salle Documentation Scientifique		
Fouille 1990.						
604	Polyester	32,5	28	Données de terrain	Plan	1/20e
relevé général de terrain						
Zone 6		X SO	25	Y SO	32	Auteur Joly D.
Date						
Rangement Vol. de Doc.				Classeur 29 x 34		
28.085.0077.000.451.0005				Salle Documentation Scientifique		
Fouille 1990.						
605	Polyester	32,5	28	Données de terrain	Plan	1/20e
relevé général de terrain						
Zone 6		X SO	30	Y SO	37	Auteur Joly D.
Date						
Rangement Vol. de Doc.				Classeur 29 x 34		
28.085.0077.000.451.0005				Salle Documentation Scientifique		
Fouille 1990.						
606	Polyester	32,5	28	Données de terrain	Plan	1/20e
relevé général de terrain						
Zone 6		X SO	30	Y SO	32	Auteur Joly D.
Date						
Rangement Vol. de Doc.				Classeur 29 x 34		
28.085.0077.000.451.0005				Salle Documentation Scientifique		
Fouille 1990.						
607	Polyester	32,5	28	Données de terrain	Plan	1/20e
relevé général de terrain						
Zone 6		X SO	35	Y SO	32	Auteur Joly D.
Date						
Rangement Vol. de Doc.				Classeur 29 x 34		
28.085.0077.000.451.0005				Salle Documentation Scientifique		
Fouille 1990.						

N°	Support	Long.	Larg.	Niveau de documentation	Type	Échelle
608	Polyester	32,5	28	Données de terrain	Plan	1/20e
relevé général de terrain						
Zone 6		X SO	35	Y SO	27	Auteur Joly D. Date
Rangement Vol. de Doc. 28.085.0077.000.451.0005				Classeur 29 x 34		
Fouille 1990.				Salle Documentation Scientifique		
609	Polyester	32,5	28	Données de terrain	Plan	1/20e
relevé général de terrain						
Zone 6		X SO	40	Y SO	32	Auteur Joly D. Date
Rangement Vol. de Doc. 28.085.0077.000.451.0005				Classeur 29 x 34		
Fouille 1990.				Salle Documentation Scientifique		
610	Polyester	32,5	28	Données de terrain	Plan	1/20e
relevé général de terrain						
Zone 6		X SO	40	Y SO	32	Auteur Joly D. Date
Rangement Vol. de Doc. 28.085.0077.000.451.0005				Classeur 29 x 34		
Fouille 1990.				Salle Documentation Scientifique		

Nombre total de documents graphiques : 11

EURE-ET-LOIR

CHARTRES

Site 28.085.0077 AH

N° ADAUC C.77

Saint-Barthélemy

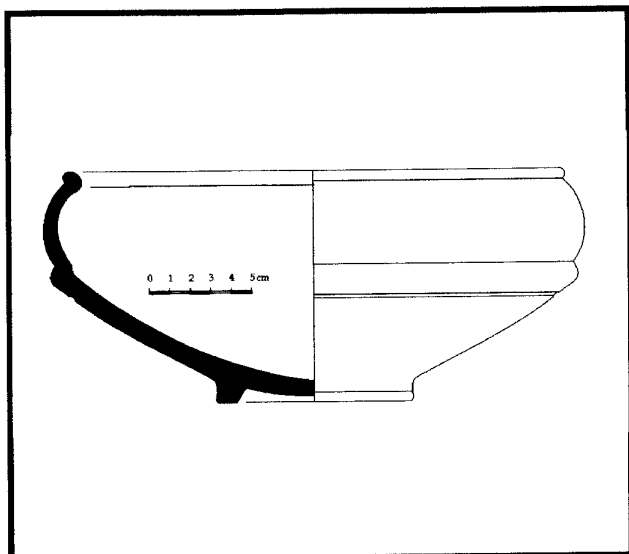

C.77.2010.18 Coupe.tiff
Dessin de poterie

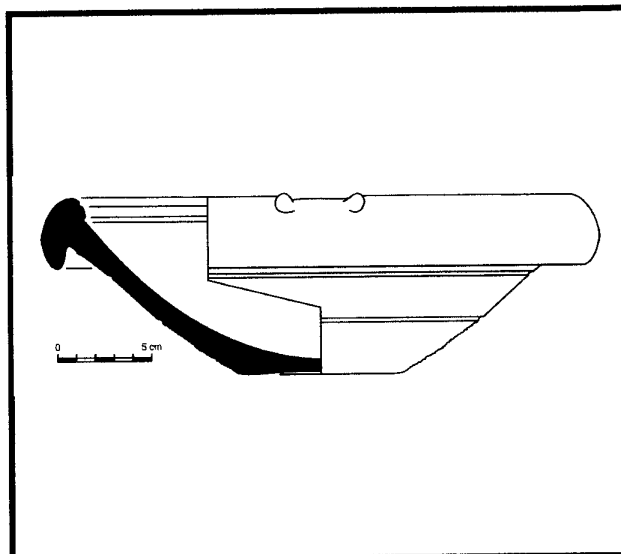

C.77.7001.3
Dessin de poterie

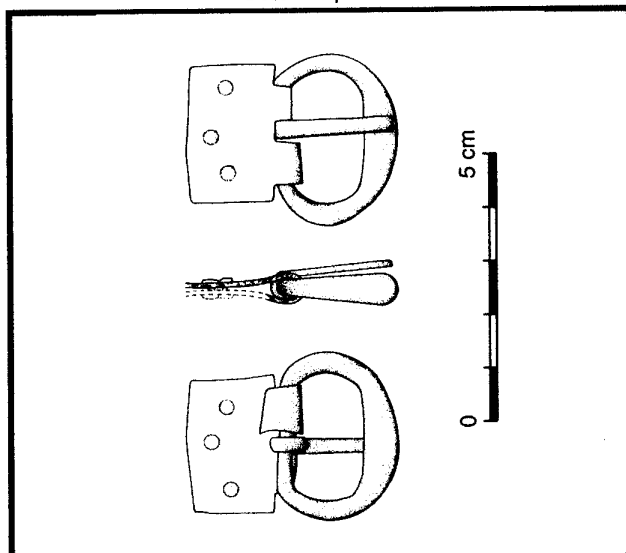

C.77.6360.12
Dessin d'objet en alliage cuivreux

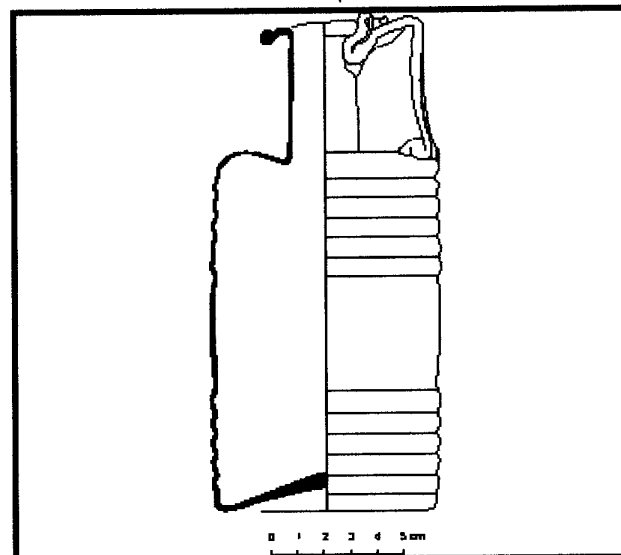

C.77.7161.5
Dessin d'objet en verre

EURE-ET-LOIR		CHARTRES	Site 28.085.0077 AH	N° ADAUC C.17	Saint-Barthélémy		
N°	Titre et sujet du document	Type de document	Logiciel créateur	Auteur du document	Nb de pages ou de fiches	Date de création document	Taille
1	C.77.2010.18 Coupe.tiff Dessin de poterie	Dessin vectoriel	Adobe Illustrator	Joly D.	1	10/05/2000	72 Ko
2	C.77.6360.12 Dessin d'objet en alliage cuivreux	Image	Adobe Photoshop	Ben Bouabid J.	1		304 Ko
3	C.77.7001.3 Dessin de poterie	Dessin vectoriel	Adobe Illustrator	Lelandais Fr. et Sellès H.	1	21/2/2000	72 Ko
4	C.77.7161.5 Dessin d'objet en verre	Dessin vectoriel	Adobe Illustrator	Lelandais Fr. et Chauve P.	1	16/5/1999	12 Ko
Totaux					4		460 Ko

* Liste des fichiers spécifiques au site sélectionné.

Les fichiers généraux (Volumes de documentation, Mobilier Isolé, Fiches d'Étude, Documents Graphiques, Contenants Mobilier en lors, etc.) se rapportant à l'ensemble de la ville contiennent aussi des informations concernant le site sélectionné, dont la liste est dressée dans l'inventaire de la documentation du Fichier SITES.

6 - Série 6 : diffusion

Titre du fichier	Mise à disposition	Retenue pour l'étude	Intérêt mini base	rubrique
EXPOSITIONS	X	Vu		
ENTRÉES VISITES	X	Vu		
ENTRÉES VISITES EN COURS	X	Vu		
STATISTIQUES TOUTES EXPOSITIONS	X	Vu		
ANIMATIONS	X	Vu		

7 - Série 7 : archivage

Titre du fichier	Mise à disposition	Retenue pour l'étude	Intérêt mini base	rubrique
VOLUMES DE DOCUMENTATION	X	Oui	à voir	X
Codes d'inventaires	X	Vu		
Prêts	X	Oui	Oui	X

7.1 - Le fichier VOLUMES DE DOCUMENTATION

En final, lorsque l'ensemble de la documentation est constitué et archivé, il est indispensable d'en dresser l'inventaire en la classant selon le mode de rangement. Ainsi, sont distinguées les archives de fouilles, de celles des traitements préliminaires ou de la diffusion, les documents en classeur A4 de ceux qui sont glissés dans des cartons à dessins, etc. À l'intérieur de chaque volume sont indiqués les supports de l'information (papier, polyester, millimétré, film photographique, etc.), ainsi que le lieu de rangement.

Voir remarque sur la saisie par l'intermédiaire de codes effectuée dans le chapitre - 1 - Série 1 : généralités, p : 177.

Exemples d'impressions proposées.

- Fichier volumes de documentation :
 - Liste des volumes de documentation du site (7.1.1).

N° SDA Site 28.085.0077AH	N° ADAUC C.77	Saint-Barthélémy
---------------------------	---------------	------------------

Données de terrain et des traitements préliminaires

Code	Volume n°	Nature du contenant	Nature du support	Nature des documents	Contenu	Zone	Niveau de la documentation
451	1	Classeur A 4	papier	Fiches d'Unités Stratigraphiques. Dossiers de Faits	Fouille 1990. Fiches d'US zones 1, 2 et 4. Dossiers de Mur 201 et de Faits 201 à 241 + 402. Journal de fouille.	1, 2, 4	Données de terrain
451	2	Classeur A 4	papier	Fiches d'Unités Stratigraphiques. Dossiers de Faits	Fouille 1990. Fiches d'US zone 5. Dossiers de Mur 501 et de Faits 502 à 588.	5	Données de terrain
451	3	Classeur A 4	papier	Fiches d'Unités Stratigraphiques. Fiches de sépultures	Fouille 1990. Fiches d'US zone 6. Fiches de sépultures 601 à 635. Faits 601 à 662. Fiches de relevés d'altitudes.	6	Données de terrain
451	4	Classeur A 4	papier	Fiches d'Unités Stratigraphiques	Fouille 1990. Fiches d'US zone 8. Fiches de faits 801 à 879. Diagrammes zone 8.	8	Données de terrain
451	5	Classeur 29 x 34	polyester et papier	Documents graphiques	Fouille 1990. Documents graphiques n° 501 à 537, 600 à 637, 801 à 812 + divers. Fiches d'altitudes zone 6.	5, 6 et 8	Données de terrain
451	6	Classeur 29 x 34	papier	Fiches d'inventaire et Listages du fichier Mobilier Isolé	Fouille 1990. Fiches d'inventaire manuscrites du Mobilier Isolé. Listages du Mobilier Isolé par Matière et Famille.	1 à 8	Données des traitements préliminaires
451	7	Classeur A 4	papier	Dossiers de Sépultures	Fouille 1994. Sépultures 701 à 749.	7	Données de terrain
451	8	Classeur A 4	papier	Dossiers de Sépultures	Fouille 1994. Sépultures 750 à 791.	7	Données de terrain
451	9	Classeur A 4	papier	Fiches d'Unités Stratigraphiques et Dossiers de Faits	Fouille 1994. Fiches d'US 9001 à 9088 et 9501 à 9546. Dossiers de Faits 901 à 956 et 970 à 996. Inventaire succinct céramique "proto". Calendrier du personnel. Détail dans classeur.	9	Données de terrain
451	10	Classeur 29 x 34	polyester	Documents graphiques	Fouille 1994. Documents graphiques : relevés de terrain au 1/20e.	7 et 9	Données de terrain
451	11	Classeur A 4	polyester	Documents graphiques	Fouille 1994. Relevés de terrain des Sépultures 701 à 791.	7	Données de terrain
451	12	Classeur A 4	papier photographique	Planches contact Noir et Blanc	Fouilles 1990 et 1994.	toutes	Données de terrain et des traitements préliminaires
451	13	Classeur A 4	papier	Listage du fichier photographie et inventaire des photographies	Fouilles 1990 et 1994. Listages des photographies par Sépulture, par Fait, par Date de prise de vue. Inventaire manuscrit des photographies. Détail dans classeur.	toutes	Données de terrain et des traitements préliminaires
451	14	Classeur A 4	papier	Fiches d'inventaire et Listages du fichier Mobilier Isolé	Fouille 1994. Inventaires manuscrits zones 7 et 9. Fiches d'étude zone 7. Liste des contenants de mobilier isolé TOUTES ZONES. Listes du mobilier isolé par contenant de rangement.	7 et 9 et toutes	Données des traitements préliminaires
451	15	Classeur A 4	papier et polyester	Dessins d'objets	Plans de sépultures et dessins d'objets : originaux (sauf céramiques et grands formats) et tirages. Sépultures 602 à 739	6 et 7	Données des traitements préliminaires
451	16	Classeur A 4	papier et polyester	Dessins d'objets	Plans de sépultures et dessins d'objets : originaux (sauf céramiques et grands formats) et tirages. Sépultures 740 à 791	7	Données des traitements préliminaires
451	17	Classeur A 4	papier	Dossiers de Sépultures	Regroupement des informations par sépulture : liste du mobilier, plan de sépulture et dessins d'objets	6 et 7	Données des traitements préliminaires

8 - Série 8 : gestion

Titre du fichier	Mise à disposition	Retenue pour l'étude	Intérêt mini base	rubrique
TEMPS PASSÉS				
ÉTIQUETTES				
LOGICIELS				
VENTES				
Exports				
PRODUITS DE VENTE				
FOURNISSEURS				

9 - Série 9 : spécifique

Titre du fichier	Mise à disposition	Retenue pour l'étude	Intérêt mini base	rubrique
MAISONS URBAINES GALLO-ROMAINES				
VILLES ROMAINES				
SCÈNES CHARTRAINES				
TYPOLOGIE				
BIBLIOGRAPHIE INSTRUMENTUM				

- III - CONCLUSION

Cette base de données est très complète. Elle comprend tous les fichiers principaux nécessaires à l'archivage, à l'étude et à l'interprétation des données issues de la fouille, c'est-à-dire le descriptif du site, les unités stratigraphiques, les objets, la documentation. Ces fichiers possèdent des outils permettant de gérer la publication de ces données (écrans de sorties pour DFS, statistiques, ...). Elle est complétée par des fichiers plus secondaires mais importants comme la bibliographie, la diffusion, les traitements administratifs, la gestion des personnes.

Néanmoins, SysDA avec ses 76 fichiers est bien au-delà de ce que peut gérer simplement FileMaker Pro™. Cela induit des schémas de structures complexes et, à part pour son concepteur, il est très difficile de se retrouver dans tous ces liens. SysDA a atteint le seuil de gestion des outils présents sur le marché et devrait maintenant être pris en charge par un informaticien, la structure étant maintenant stable et complète.

Toutefois il serait dès maintenant envisageable d'alléger SysDA. L'une des possibilités à mettre en œuvre serait de diviser le système en plusieurs bases de données reliées entre elles. On pourrait envisager au moins 5 bases (d'autres pourraient peut-être être créées mais n'ayant pas eu accès à tous les fichiers, la définition complète est difficile) :

- Une base de données archivage de données de fouilles et aide à l'interprétation,
- Une base de données bibliographique,

- Une base de données administrative avec le carnet d'adresses et les courriers,
- Une base de données diffusion, pour les expositions,
- Une base de données gestion.

La base de données archivage de données de fouilles pourrait ensuite être facilement utilisable par d'autres services.

Annexe 1 : Convention d'utilisation

Systeme Documentaire en Archéologie (SysDA)

Convention d'utilisation

La présente convention est conclue entre :

La Maison de l'Archéologie, représentée par son Conservateur, Dominique Joly,
ci-après dénommé « le développeur »

d'une part,

et :

Madame Anne CHAILLOU, 60, Rue de l'Oradou, 63000 Clermont-Ferrand
ci-dénotmé « l'utilisateur »

d'autre part.

Il a été convenu et arrêté ce qui suit :

Article 1 : Objet

La présente convention a pour objet de définir les conditions d'utilisation de la base documentaire SysDA (Système Documentaire en Archéologie).

Article 2 : Objectif du SysDA

Le Système Documentaire en Archéologie a pour objectifs :

1. D'**inventorier** l'ensemble de la documentation issue des fouilles et des traitements documentaires qui les précèdent, les accompagnent ou les suivent. Par documentation, on entend, d'une part le **mobilier archéologique**, d'autre part les **enregistrements** qui lui sont liés et qui permettent de l'exploiter.
2. D'**organiser** cette documentation selon des principes simples permettant de numéroter, classer, archiver tout support d'information.
3. D'**éditer** des listes-types destinées à répondre aux questions les plus fréquentes susceptibles d'être posées par les utilisateurs.
4. De **présenter**, en fin d'opération, un bilan complet de la documentation collectée, annexé au D.F.S. et répondant aux normes recommandées par la Sous-Direction de l'Archéologie.
5. D'**incorporer** les données collectées fouille après fouille dans une base de données unique et homogène, gérée par le Service régional de l'Archéologie.

La version faisant l'objet de la présente convention est une version complète.

Article 3 : Durée

La présente convention est passée pour une durée illimitée débutant à la date de signature. Elle est valable uniquement pour la version 4.1 de novembre 2000.

Article 4 : Description de SysDA.

La base de données SysDA comporte un certain nombre de fichiers FileMaker Pro. La liste de ces fichiers figure dans le document annexé à la copie sur CD-ROM remise à l'utilisateur.

Ces fichiers sont remis à l'utilisateur sans aucune protection par un mot de passe.

Article 5 : Logiciel

L'utilisateur est réputé détenir un exemplaire dûment enregistré du logiciel FileMaker Pro correspondant à la version de la base de données.

Article 6 : Modifications – Transformations

L'utilisateur ne peut apporter de modifications à la base de données. Il ne peut ni modifier ni effacer les noms des fichiers, les noms des rubriques, les noms des liens, les noms des modèles et les noms des scripts, ni les autres noms qui ont été attribués par le développeur et auxquels il pourra avoir accès.

L'utilisateur peut ajouter des modèles et des scripts aux fichiers existants et non protégés. Il doit en revanche faire figurer dans les pieds de page des modèles qu'il créera la référence obligatoire présente dans les modèles existants, c'est-à-dire : « SysDA © Dominique JOLY. Maison de l'Archéologie – CHARTRES ».

Article 7 : Copies

L'utilisateur n'est pas autorisé à transmettre des copies partielles ou totales du SysDA à une personne ou à un organisme.

Article 8 : Responsabilité

Le développeur décline toute responsabilité dans le cas d'éventuels dysfonctionnement de la base de données.

Article 9 : Entretien

Le développeur n'est tenu en aucun cas d'entretenir la base documentaire et d'apporter à la demande des rectifications, ajouts ou autres modifications.

Article 10 : Droits d'auteur

La mise à disposition de la base SysDA est consentie à titre gracieux par le développeur sous réserve d'une non transmission à d'autres personnes physiques ou morales.

Le développeur se réserve la possibilité de faire valoir ses droits d'auteur pour une version ultérieure de SysDA.

Fait à Chartres, le 04 - 08 - 2001

Le développeur
(signatures précédées de la mention manuscrite « Lu et approuvé »)

Lu et approuvé



L'utilisateur

Lu et approuvé

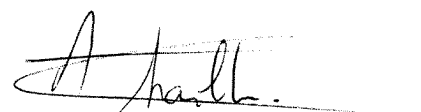

Annexe 2 : liste des codes d'inventaires de SysDA

SysDA - Système Documentaire en Archéologie

Fichier Codes Inventaire

Liste par série

Série

Photographies

35

Code Sous Série

- 351 Négatif Noir et Blanc
- 352 Diapositive Couleur
- 353 Négatif Couleur
- 356 Rayons X

Archives de fouille

45

Code Sous Série

- 450 Pièces administratives et originaux du rapport
- 451 Données de terrain et des traitements préliminaires
- 452 Documents scientifiques et administratifs
- 455 Documents administratifs et comptables

Archives générales

50

Code Sous Série

- 501 Plans de caves et dossiers de reconnaissance des sols
- 502 Permis de construire

Études et analyses

55

Code Sous Série

- 550 Généralités
- 551 Textiles
- 552 Anthropologie
- 553 Archéomagnétisme
- 554 Céramologie
- 555 Sables et mortiers
- 556 Verres
- 557 Inscriptions
- 558 Archéozoologie

Diffusion scientifique

70

Code Sous Série

- 700 Généralités
- 701 Colloques, Groupes de recherche, etc.
- 702 Publications

Diffusion grand public

75

Code Sous Série

- 750 Généralités
- 751 Articles dans périodiques
- 752 Conférences, Exposés, Prêts d'objets
- 753 Expositions et publications
- 754 Dossiers de Presse

Activité générale

85

Code Sous Série

- 850 Généralités
- 851 Conventions et règlements
- 852 Rapports d'activité
- 853 Demandes de subventions
- 854 Formation
- 855 Matériel et outillage
- 856 Bâtiments

Annexe 3 : schémas de la structure

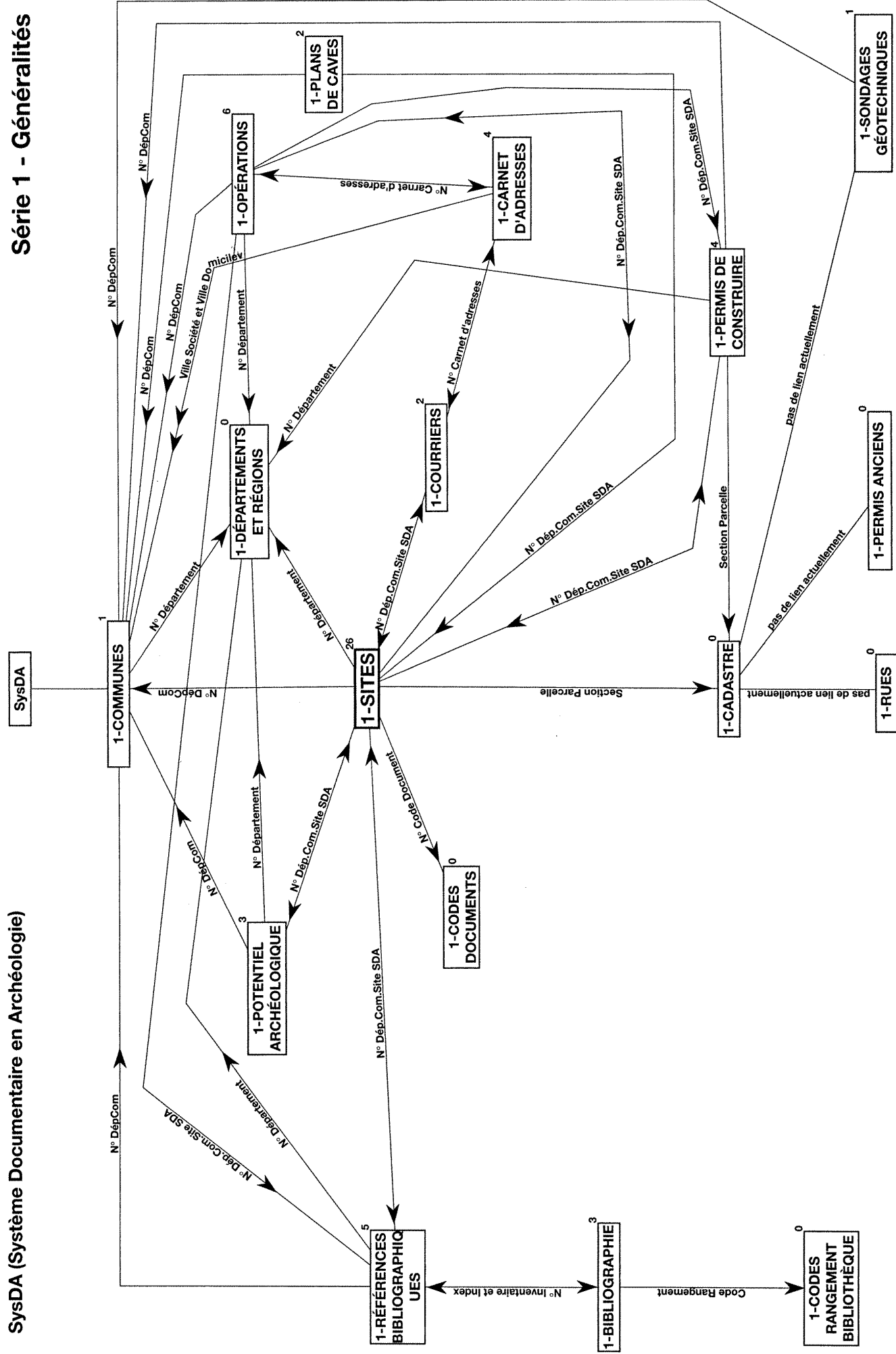

© Dominique Joly, Maison de l'Archéologie, Chartres (À l'angle supérieur droit : Nombre de liens pointants sur d'autres fichiers) V. 4.1 Novembre 2000. Schéma Mis à jour le 8/08/2001

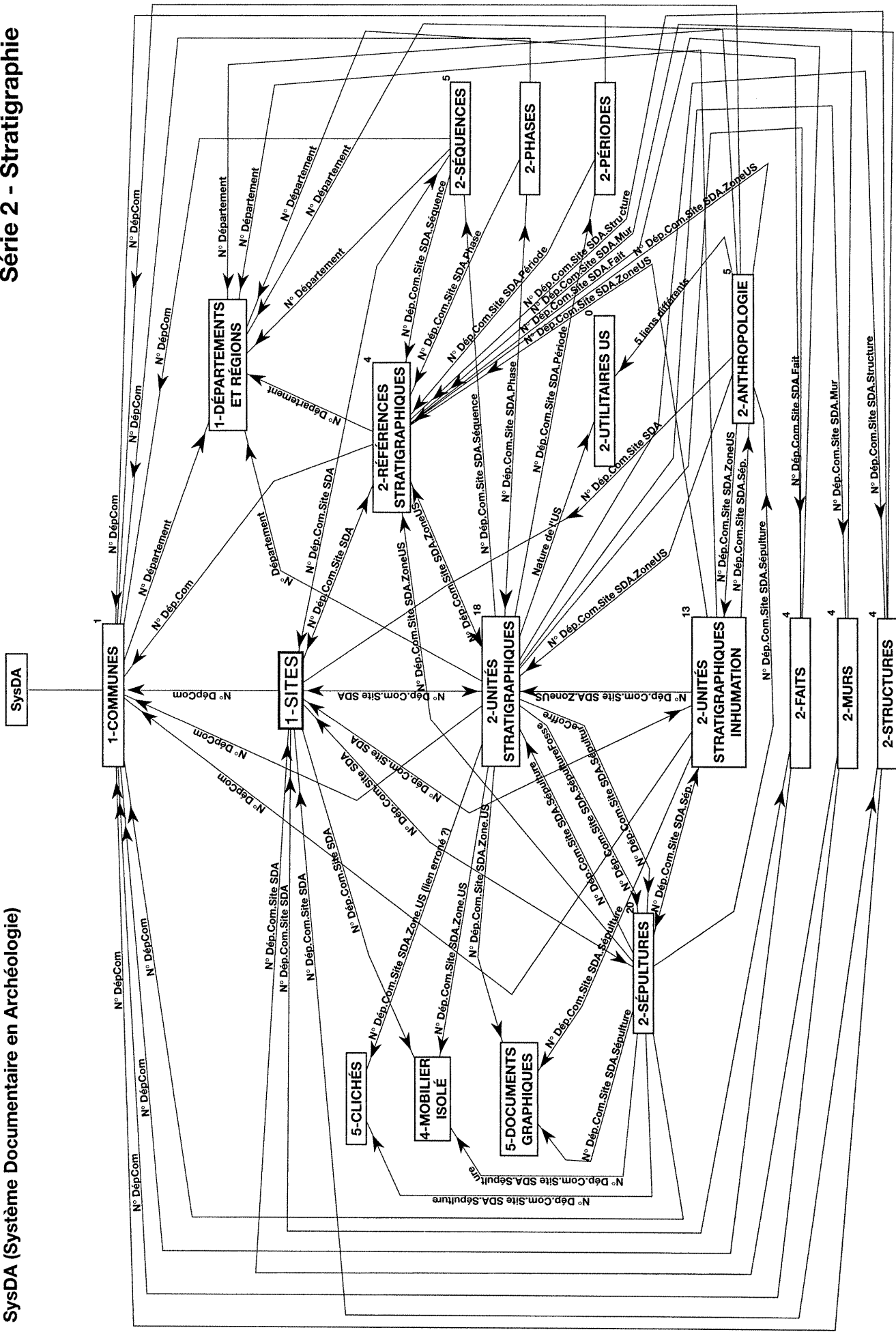

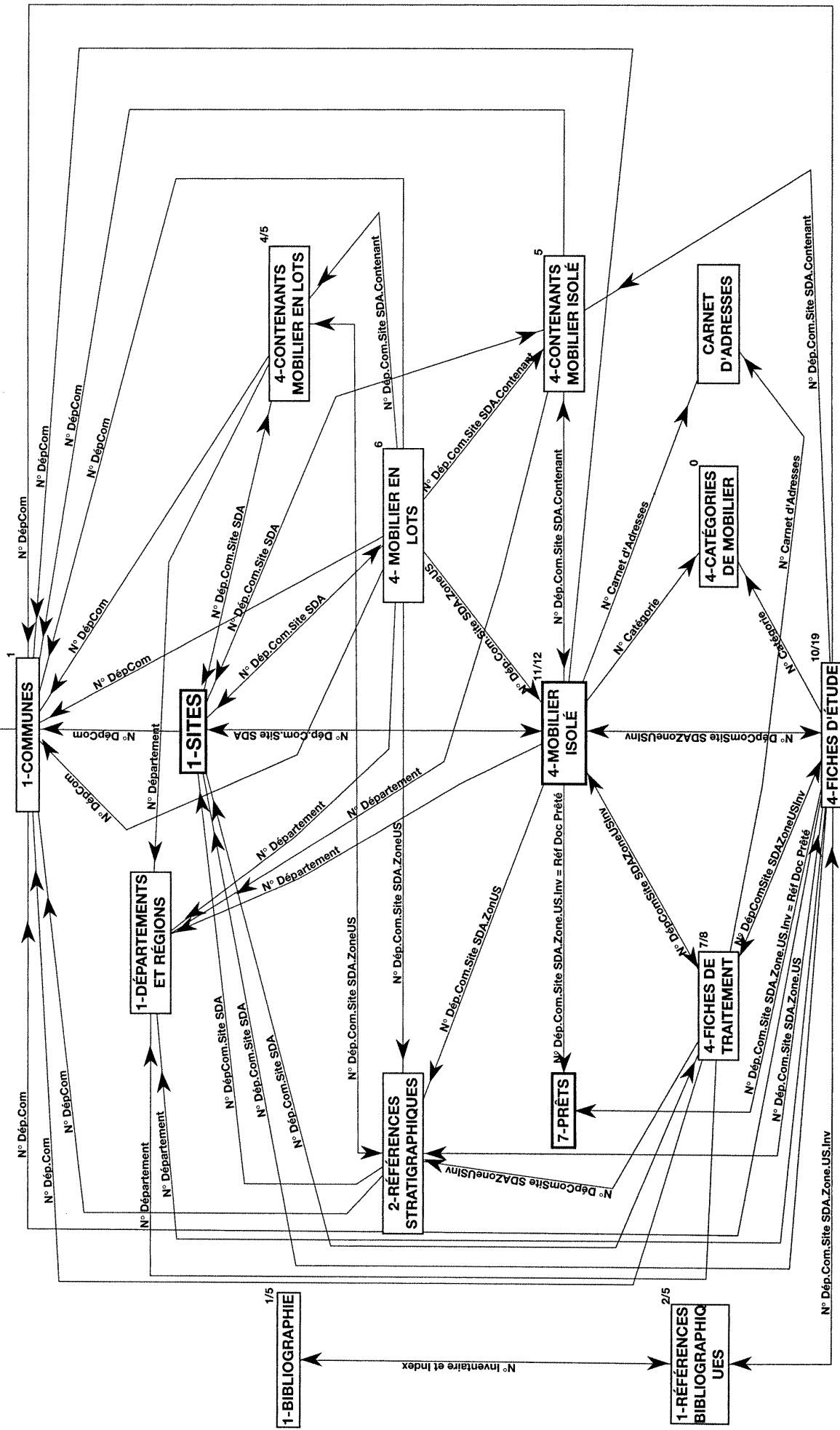

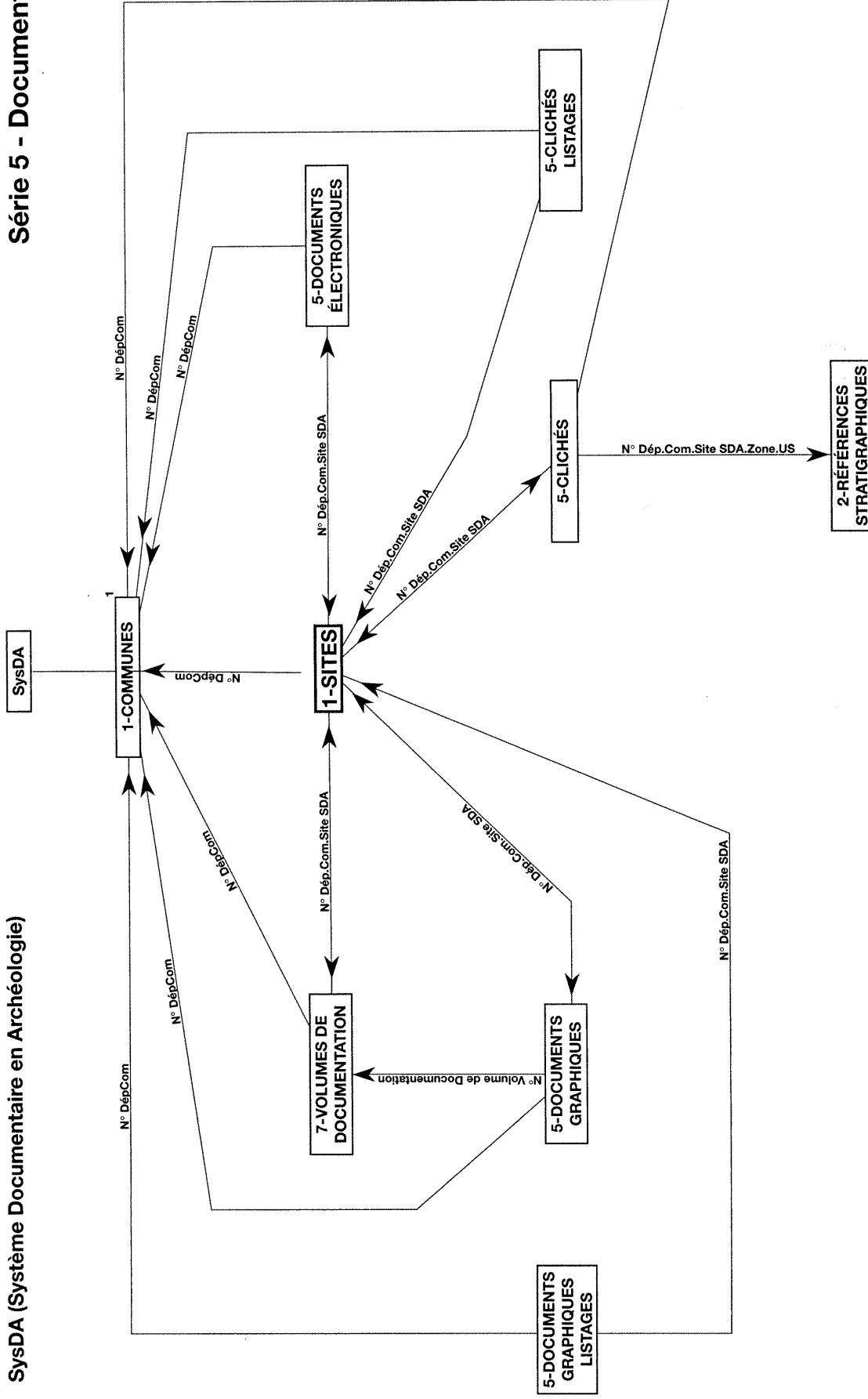

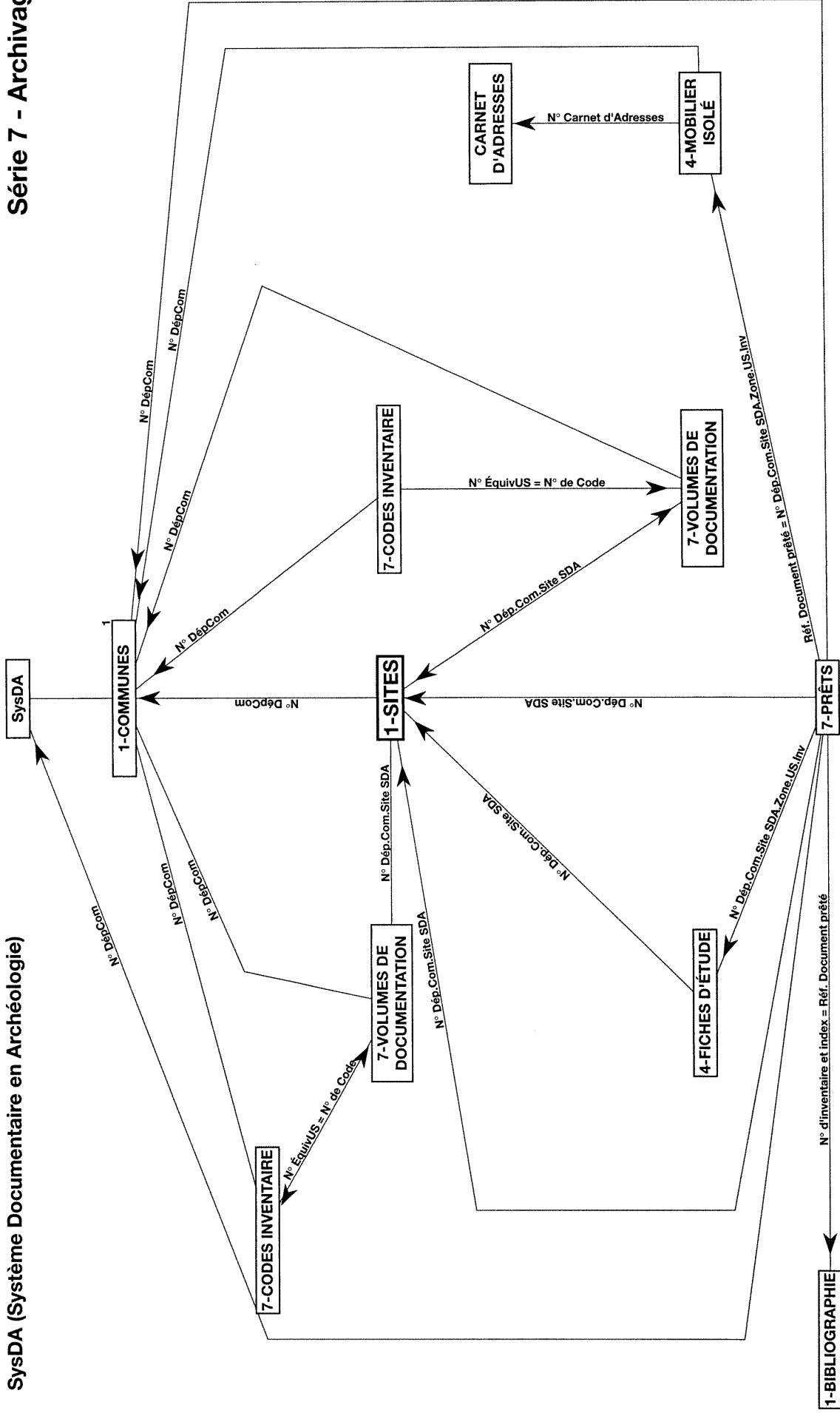

non relu

Annexe 4 : fiches papier

SECTION (S) N°

PLAN (S) N°

CARRE (S) N°

Identification Type d'US
REMBLAI DEPOT
Description
Matrice (nature, couleur, inclusions...)
Inclusions (nature, fréquence, répartition...)
Composants culturels (nature, quantité, localisation, état...)

Interprétation
COMPLEMENT

|_____|_____|_____|_____|
US

Identification Type d'US
REMBLAI DEPOT
Description Idem (ci-dessus)

Interprétation
OCCUPATION REDUCTION

|_____|_____|_____|_____|
US

Diagramme complet

<input type="checkbox"/>	<input type="checkbox"/>	<input type="checkbox"/>	<input type="checkbox"/>
<input type="checkbox"/>	<input type="checkbox"/>	Comblement	<input type="checkbox"/>
<input type="checkbox"/>	<input type="checkbox"/>	<input type="checkbox"/>	<input type="checkbox"/>
<input type="checkbox"/>	<input type="checkbox"/>	Calage latéral	<input type="checkbox"/>
<input type="checkbox"/>	<input type="checkbox"/>	<input type="checkbox"/>	<input type="checkbox"/>
Réduction	<input type="checkbox"/>	<input type="checkbox"/>	<input type="checkbox"/>
<input type="checkbox"/>	<input type="checkbox"/>	<input type="checkbox"/>	<input type="checkbox"/>
<input type="checkbox"/>	<input type="checkbox"/>	Mobilier funéraire	<input type="checkbox"/>
<input type="checkbox"/>	<input type="checkbox"/>	<input type="checkbox"/>	<input type="checkbox"/>
<input type="checkbox"/>	<input type="checkbox"/>	Cercueil	<input type="checkbox"/>
<input type="checkbox"/>	<input type="checkbox"/>	Squelette	Mobilier funéraire
Caisson	<input type="checkbox"/>	<input type="checkbox"/>	<input type="checkbox"/>
<input type="checkbox"/>	<input type="checkbox"/>	<input type="checkbox"/>	<input type="checkbox"/>
<input type="checkbox"/>	<input type="checkbox"/>	Calage inférieur	<input type="checkbox"/>
<input type="checkbox"/>	<input type="checkbox"/>	<input type="checkbox"/>	<input type="checkbox"/>
<input type="checkbox"/>	<input type="checkbox"/>	Tombe maçonnée	<input type="checkbox"/>
<input type="checkbox"/>	<input type="checkbox"/>	<input type="checkbox"/>	<input type="checkbox"/>
<input type="checkbox"/>	<input type="checkbox"/>	Creusement	<input type="checkbox"/>
<input type="checkbox"/>	<input type="checkbox"/>	<input type="checkbox"/>	<input type="checkbox"/>

Identification Type d'US Interprétation
DEPOT AMENAGE CONSTRUCTION CONSTRUCTION
CROQUIS Echelle : 1/ **CALAGE (du cercueil)**

Description (matériau, taille, forme, mortier, couleur, position...)

_____ _____ _____ _____ _____ US									
<input type="checkbox"/>	<input type="checkbox"/>	<input type="checkbox"/>	<input type="checkbox"/>	<input type="checkbox"/>	<input type="checkbox"/>	<input type="checkbox"/>	<input type="checkbox"/>	<input type="checkbox"/>	<input type="checkbox"/>
<input type="checkbox"/>	<input type="checkbox"/>	<input type="checkbox"/>	<input type="checkbox"/>	<input type="checkbox"/>	<input type="checkbox"/>	<input type="checkbox"/>	<input type="checkbox"/>	<input type="checkbox"/>	<input type="checkbox"/>
<input type="checkbox"/>	<input type="checkbox"/>	<input type="checkbox"/>	<input type="checkbox"/>	<input type="checkbox"/>	<input type="checkbox"/>	<input type="checkbox"/>	<input type="checkbox"/>	<input type="checkbox"/>	<input type="checkbox"/>
<input type="checkbox"/>	<input type="checkbox"/>	<input type="checkbox"/>	<input type="checkbox"/>	<input type="checkbox"/>	<input type="checkbox"/>	<input type="checkbox"/>	<input type="checkbox"/>	<input type="checkbox"/>	<input type="checkbox"/>
<input type="checkbox"/>	<input type="checkbox"/>	<input type="checkbox"/>	<input type="checkbox"/>	<input type="checkbox"/>	<input type="checkbox"/>	<input type="checkbox"/>	<input type="checkbox"/>	<input type="checkbox"/>	<input type="checkbox"/>
<input type="checkbox"/>	<input type="checkbox"/>	<input type="checkbox"/>	<input type="checkbox"/>	<input type="checkbox"/>	<input type="checkbox"/>	<input type="checkbox"/>	<input type="checkbox"/>	<input type="checkbox"/>	<input type="checkbox"/>
<input type="checkbox"/>	<input type="checkbox"/>	<input type="checkbox"/>	<input type="checkbox"/>	<input type="checkbox"/>	<input type="checkbox"/>	<input type="checkbox"/>	<input type="checkbox"/>	<input type="checkbox"/>	<input type="checkbox"/>
<input type="checkbox"/>	<input type="checkbox"/>	<input type="checkbox"/>	<input type="checkbox"/>	<input type="checkbox"/>	<input type="checkbox"/>	<input type="checkbox"/>	<input type="checkbox"/>	<input type="checkbox"/>	<input type="checkbox"/>
<input type="checkbox"/>	<input type="checkbox"/>	<input type="checkbox"/>	<input type="checkbox"/>	<input type="checkbox"/>	<input type="checkbox"/>	<input type="checkbox"/>	<input type="checkbox"/>	<input type="checkbox"/>	<input type="checkbox"/>

Identification Type d'US Interprétation
OCCUPATION INHUMATION SQUELETTE

Renvoi à la fiche US 4

|_____|_____|_____|_____|
US

Enregistrement (Nom et Date)	Fouille	Enr Inf	Révision	Enr Inf

Interprétation OCCUPATION CERCUEIL (ou autre mode d'inhumation)	Identification REMBLAI D'OCCUPATION	Type d'US DÉPOT	<table border="1" style="width:100%; border-collapse: collapse;"> <tr> <th style="width:15%;">Croquis</th> <th colspan="4">Echelle : 1/</th> </tr> <tr><td> </td><td> </td><td> </td><td> </td><td> </td></tr> <tr><td> </td><td> </td><td> </td><td> </td><td> </td></tr> <tr><td> </td><td> </td><td> </td><td> </td><td> </td></tr> <tr><td> </td><td> </td><td> </td><td> </td><td> </td></tr> <tr><td> </td><td> </td><td> </td><td> </td><td> </td></tr> <tr><td> </td><td> </td><td> </td><td> </td><td> </td></tr> <tr><td> </td><td> </td><td> </td><td> </td><td> </td></tr> <tr><td> </td><td> </td><td> </td><td> </td><td> </td></tr> <tr><td> </td><td> </td><td> </td><td> </td><td> </td></tr> <tr><td> </td><td> </td><td> </td><td> </td><td> </td></tr> <tr><td> </td><td> </td><td> </td><td> </td><td> </td></tr> <tr><td> </td><td> </td><td> </td><td> </td><td> </td></tr> <tr><td> </td><td> </td><td> </td><td> </td><td> </td></tr> <tr><td> </td><td> </td><td> </td><td> </td><td> </td></tr> <tr><td> </td><td> </td><td> </td><td> </td><td> </td></tr> <tr><td> </td><td> </td><td> </td><td> </td><td> </td></tr> <tr><td> </td><td> </td><td> </td><td> </td><td> </td></tr> <tr><td> </td><td> </td><td> </td><td> </td><td> </td></tr> </table>	Croquis	Echelle : 1/																																																																																													
Croquis	Echelle : 1/																																																																																																	
US 		Description (position des clous...)																																																																																																

Interprétation OCCUPATION MOBILIER funéraire	Identification REMBLAI D'OCCUPATION	Type d'US DÉPOT	Description (position...)
US 			

Interprétation CONSTRUCTION CALAGE (Sous Inhumation)	Identification DÉPOT AMENAGE	Type d'US CONSTRUCTION	Description (matériau, taille, forme, mortier, couleur, position...)
US 			

Interprétation CONSTRUCTION CREUSEMENT de la fosse	Identification CREUSEMENT	Type d'US INTERFACE	Description (Forme des bords, parois, fond, pendage, dimensions, particularités ...)
US 			

CONDITIONS DE FOUILLE Humidité <input type="checkbox"/> Faible <input type="checkbox"/> Forte	RISQUES DE CONTAMINATION <input type="checkbox"/> Faible <input type="checkbox"/> Fort Avec	Raisons
---	---	---------

Interférence/Contamination

Egalité US SUR
Equivalence
Synchrone US SOUS

Doc. Graphique N° Plan
Section
Élévation
Autre

Fait N°

Sépulture N°

Mur N° Secteur N° Prélèvement
Photo
Autre

FICHE DE CONSERVATION : SUJET ADULTE

Identification
 REMLAI D'OCCUPATION
 REMLAI

Interprétation
 SQUELETTE EN PLACE
 SQUELETTE PERTURBÉ
 SQUELETTE ABSENT

Commentaires

LEGENDE DES DIAGRAMMES DENTAIRES

I Elément présent *in situ*

L L'élément isolé est présent et a été identifié avec certitude

O La racine est seule présente *in situ*

Agénésie dentaire

Dent perdue *ante mortem* (alvéole refermé)

① Germe présent *in situ*

? Un de ces élément est présent

? L'identification de l'élément isolé n'est que supposée

Région présente et identifiée avec certitude

Région fragmentée

Situation exacte inconnue avec certitude

Droite ou Gauche ?

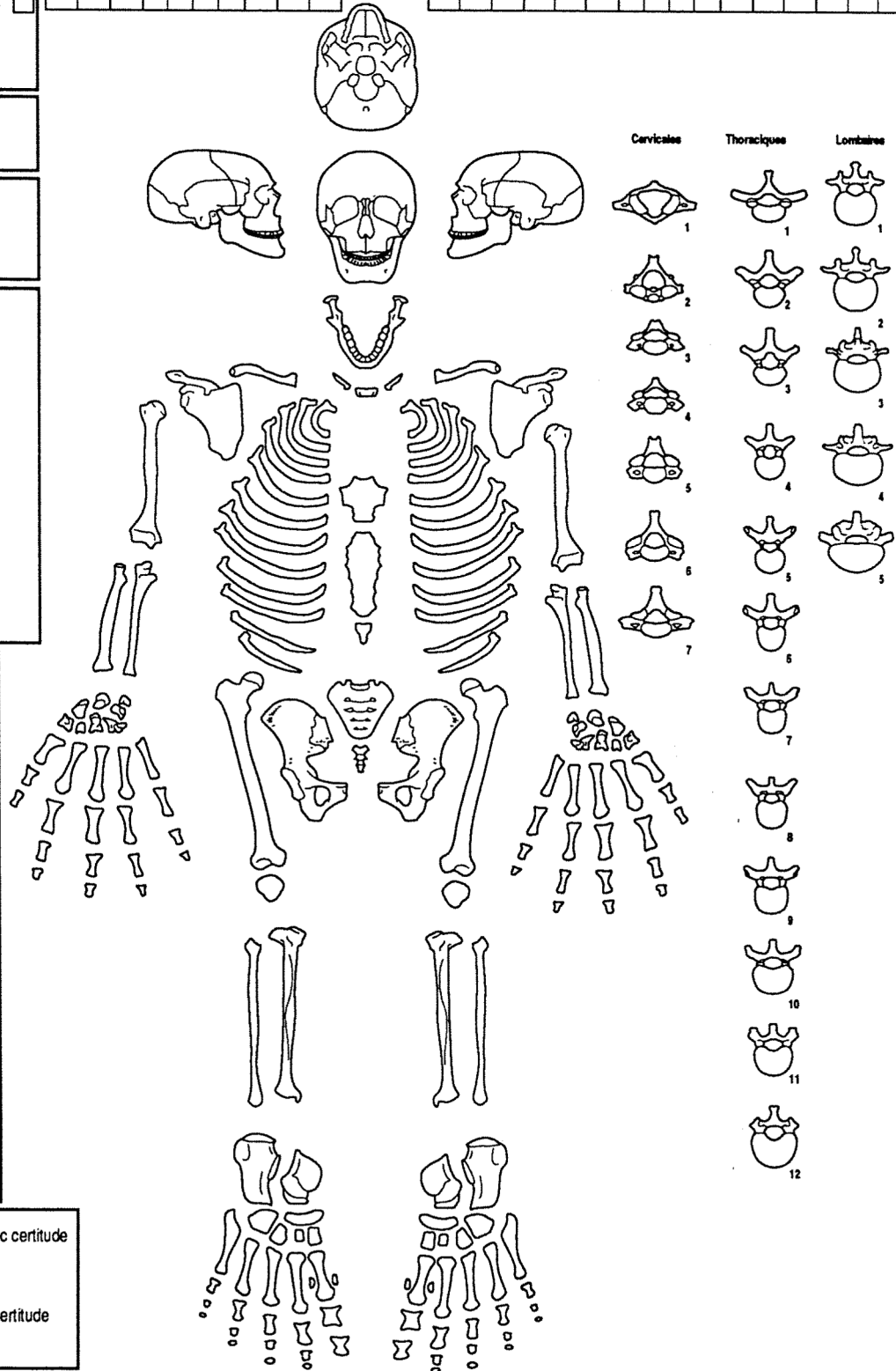
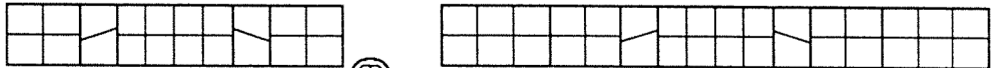

Enregistrement (Nom et Date) Fouille (Nom et Date) Enr. Inf. Révision (Nom et Date) Enr. Inf.

SÉPULTURE N°

US N°

Observations générales sur le squelette

Série 2 - 26/03/1999

Position générale

Z Crâne
Z Bassin
Z Pieds

Direction

État

Représentation			
Bonne	Moyenne	Mauvaise	Nulle
<input type="checkbox"/>	<input type="checkbox"/>	<input type="checkbox"/>	<input type="checkbox"/>

Conservation des ossements			
Bonne	Moyenne	Mauvaise	Nulle
<input type="checkbox"/>	<input type="checkbox"/>	<input type="checkbox"/>	<input type="checkbox"/>

Décomposition

Espace vide	<input type="checkbox"/>
Espace vide, cercueil	<input type="checkbox"/>
Espace colmaté	<input type="checkbox"/>
Espace colmaté, linceul	<input type="checkbox"/>
	<input type="checkbox"/>

Compression

Oui Non Indéterminé

Centrage squelette	<input type="checkbox"/>
Effondrement	<input type="checkbox"/>

Âge

Fourchette

Nouveau-né	Enfant	Adolescent	Adulte
<input type="checkbox"/>	<input type="checkbox"/>	<input type="checkbox"/>	<input type="checkbox"/>

Sexe

Masculin	Féminin	Indéterminé
<input type="checkbox"/>	<input type="checkbox"/>	<input type="checkbox"/>

Variations morphologiques (par exemple : synostose des os du crâne, suture métopique, etc.)

Pathologie(s)

Description des différents éléments du squelette - 1ère partie

Tête

Représentation Bonne Moyenne Mauvaise Nulle <input type="checkbox"/> <input type="checkbox"/> <input type="checkbox"/> <input type="checkbox"/>	Orientation <input style="width:100%; height: 20px;" type="text"/>
--	--

Face d'apparition (Indiquer l'ordre par un numéro) Antérieure <input type="checkbox"/> Postérieure <input type="checkbox"/> Supérieure <input type="checkbox"/> Inférieure <input type="checkbox"/> Lat. gauche <input type="checkbox"/> Lat. droite <input type="checkbox"/>	Position du crâne Primaire <input type="checkbox"/> Secondaire <input type="checkbox"/> 'Cousin' funéraire <input type="checkbox"/>
--	---

Connexions	Crâne Atlas	Atlas Axis	Crâne Mandibule	Mandibule
Etroite	<input type="checkbox"/>	<input type="checkbox"/>	<input type="checkbox"/>	Ouverte <input type="checkbox"/>
Lâche	<input type="checkbox"/>	<input type="checkbox"/>	<input type="checkbox"/>	Fermée <input type="checkbox"/>
Déplacée	<input type="checkbox"/>	<input type="checkbox"/>	<input type="checkbox"/>	

Rachis cervical

Représentation Bonne Moyenne Mauvaise Nulle <input type="checkbox"/> <input type="checkbox"/> <input type="checkbox"/> <input type="checkbox"/>
Connexions Etroites Lâches Déplacées <input type="checkbox"/> <input type="checkbox"/> <input type="checkbox"/>

Rachis thoracique

Représentation Bonne Moyenne Mauvaise Nulle <input type="checkbox"/> <input type="checkbox"/> <input type="checkbox"/> <input type="checkbox"/>
Connexions Etroites Lâches Déplacées <input type="checkbox"/> <input type="checkbox"/> <input type="checkbox"/>

Rachis lombaire

Représentation Bonne Moyenne Mauvaise Nulle <input type="checkbox"/> <input type="checkbox"/> <input type="checkbox"/> <input type="checkbox"/>
Connexions Etroites Lâches Déplacées <input type="checkbox"/> <input type="checkbox"/> <input type="checkbox"/>

Rachis sacro-coccygien

Représentation Bonne Moyenne Mauvaise Nulle <input type="checkbox"/> <input type="checkbox"/> <input type="checkbox"/> <input type="checkbox"/>
Connexions Etroites Lâches Déplacées <input type="checkbox"/> <input type="checkbox"/> <input type="checkbox"/>

Thorax

Représentation Bonne Moyenne Mauvaise Nulle <input type="checkbox"/> <input type="checkbox"/> <input type="checkbox"/> <input type="checkbox"/>
Connexions Etroites Lâches Déplacées <input type="checkbox"/> <input type="checkbox"/> <input type="checkbox"/>

Ceinture scapulaire

Représentation Bonne Moyenne Mauvaise Nulle <input type="checkbox"/> <input type="checkbox"/> <input type="checkbox"/> <input type="checkbox"/>	Connexions scapulo-humérales Etroites Lâches Déplacées Droite <input type="checkbox"/> <input type="checkbox"/> <input type="checkbox"/> Gauche <input type="checkbox"/> <input type="checkbox"/> <input type="checkbox"/>	Compression Oui Non <input type="checkbox"/> <input type="checkbox"/> <input type="checkbox"/> <input type="checkbox"/>
--	--	---

SEPULTURE N°

Uds N°

Description des différents éléments du squelette - 2ème partie

Membres supérieurs

Symétriques Assymétriques

Membre supérieur Droit

Représentation
Bonne Moyenne Mauvaise Nulle

Position
 Extension Flexion
 Semi-flexion

Connexion Coudé
Etroites Lâches Déplacées

Connex Avant-Bras/Carpe
Etroites Lâches Déplacées

Main Droite

Représentation
Bonne Moyenne Mauvaise Nulle

Position
 Pronation Verticale
 Supination

Disposition
 Sur le bassin Sur le fémur
 Sous le bassin Sur l'abdomen
 Sur le thorax Sur le pubis
 Le long de la jambe
 autre

Etat des connexions
Etroites Lâches Déplacées
Carpe
Métacarpe

Membre supérieur Gauche

Représentation
Bonne Moyenne Mauvaise Nulle

Position
 Extension Flexion
 Semi-flexion

Connexion Coudé
Etroites Lâches Déplacées

Connex Avant-Bras/Carpe
Etroites Lâches Déplacées

Main Gauche

Représentation
Bonne Moyenne Mauvaise Nulle

Position
 Pronation Verticale
 Supination

Disposition
 Sur le bassin Sur le fémur
 Sous le bassin Sur l'abdomen
 Sur le thorax Sur le pubis
 Le long de la jambe
 autre

Etat des connexions
Etroites Lâches Déplacées
Carpe
Métacarpe

Ceinture pelvienne

Représentation
Bonne Moyenne Mauvaise Nulle

Position
Fermée Semi-ouv. Ouverte

Compression
Oui Non

Connexions caxo-fémorales
Etroites Lâches Déplacées

Droite

Gauche

Membres inférieurs

Symétriques Assymétriques

Membre inférieur Droit

Représentation
Bonne Moyenne Mauvaise Nulle

Position
 Extension
 Flexion

Rotation
 Rotation
 Non rotation

Etat des connexions
Etroites Lâches Déplacées
Genou
Cheville

Pied Droit (Position...)

Représentation
Bonne Moyenne Mauvaise Nulle

Etat des connexions
Etroites Lâches Déplacées
Tarse
Métatars

Membre inférieur Gauche

Représentation
Bonne Moyenne Mauvaise Nulle

Position
 Extension
 Flexion

Rotation
 Rotation
 Non rotation

Etat des connexions
Etroites Lâches Déplacées
Genou
Cheville

Pied Gauche (Position...)

Représentation
Bonne Moyenne Mauvaise Nulle

Etat des connexions
Etroites Lâches Déplacées
Tarse
Métatars

DESCRIPTION (Direction, Fondation, Élévation, Matériau, Liant, Etat de conservation, etc.)

STRATIGRAPHIE								FAIT(S) EN RELATION
Carrés	Zone ou secteur	Fondation	Élévation	Négatif	Revêtement	Arasement ou destruction	Reprises ou ouvertures	
								MUR(S) SYNCHRONE(S)
								DOC. GRAPHIQUE(S) N°
								ENTITÉ(S) ARCHEO. N°
								ENTITÉ(S) SPATIALE(S) N°
								GROUP. D'INTERPRÉT. N°

DIAGRAMMES		
Relations avec US	Partie construite seule	Relations avec autres murs

MODE D'OBSERVATION Fouille Section seule Autre (Préciser)

Enregistrement (Nom et Date)	Fouille (Nom et Date)	Enr. Inf.	Révision (Nom et Date)	Enr. Inf.
------------------------------	-----------------------	-----------	------------------------	-----------

INTERPRÉTATION

STRATIGRAPHIE

Carrés	Zone ou secteur	Creusement, Négatif Enfoncement, Nivellement	Paroi construite	Utilisation primaire	Utilisation secondaire	Scellement

SÉPULTURE (S)

DOC. GRAPHIQUE(S) N°

ENTITÉ(S) ARCHÉO. N°

ENTITÉ(S) SPATIALE(S) N°

GROUP. D'INTERPRÉT. N°

AUTRE(S). N°

DESCRIPTION

DIAGRAMME

Croquis Orientation : Echelle : 1 carré =

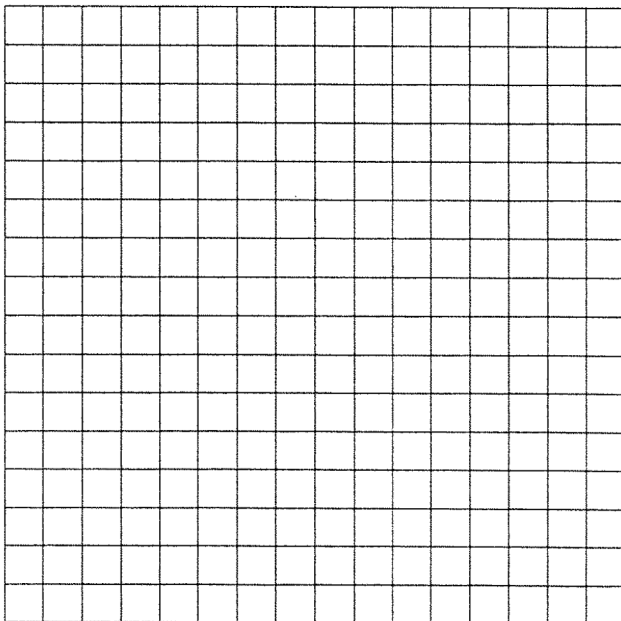

MODE D'OBSERVATION

Fouille

Section seule

Autre (Préciser)

Enregistrement (Nom et Date)

Fouille (Nom et Date)

Enr. Inf. Révision (Nom et Date)

Enr. Inf.

N°	Support	Long. (cm)	Larg. (cm)	Niveau Doc.	Type	Echelle		Description	
US	Fait	Mur	Sép.	Zone ou secteur	Autre référence	X ouest	X est		
						Y nord	Y sud		
							Auteur	Date	Inf.

N°	Support	Long. (cm)	Larg. (cm)	Niveau Doc.	Type	Echelle		Description	
US	Fait	Mur	Sép.	Zone ou secteur	Autre référence	X ouest	X est		
						Y nord	Y sud		
							Auteur	Date	Inf.

N°	Support	Long. (cm)	Larg. (cm)	Niveau Doc.	Type	Echelle		Description	
US	Fait	Mur	Sép.	Zone ou secteur	Autre référence	X ouest	X est		
						Y nord	Y sud		
							Auteur	Date	Inf.

N°	Support	Long. (cm)	Larg. (cm)	Niveau Doc.	Type	Echelle		Description	
US	Fait	Mur	Sép.	Zone ou secteur	Autre référence	X ouest	X est		
						Y nord	Y sud		
							Auteur	Date	Inf.

Inventaire sommaire du mobilier en lots

Série 4 - 25/04/2001

Département	Commune	Site	Page
Désignation			

N° contenant	Type	ZoneUS	Inv.	Matière	Famille	Observations	État trait.	Inf.

Aide mémoire État de Traitement		NL : Non Lavé	M : Marqué	A : Analysé	INM : Inventorié Non Marqué
NT : Non Traité		L : Lavé	I : Inventorié	INL : Inventorié Non Lavé	IND : Indéterminé
Inventaire (Nom et Date)		Compléments (Nom et Date)		Saisie (Nom et Date)	

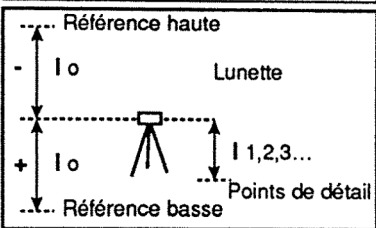

Altitude de référence m NGF	Fait N°	Mur N°	Sépulture N°
+ ou lo m	Doc. Graphique N°	Plan N°	Autre N°
- Altitude de la lunette m NGF	L'altitude NGF de chaque point est obtenue en soustrayant la lecture (l 1,2,3...) à l'altitude de la lunette.		

N° du point	Description du point	Lecture l en m	Altitude NGF en m	N° du point	Description du point	Lecture l en m	Altitude NGF en m

Fouille (Nom et Date)	Relevés (Nom et Date)	Contrôle (Nom et Date)	Saisie (Nom et Date)
-----------------------	-----------------------	------------------------	----------------------

Annexe 5 : questionnaire

GRILLE D'ÉTUDE POUR LES BASES DE DONNÉES OPÉRATIONNELLES SUR UN SITE ARCHÉOLOGIQUE

SysDA : système documentaire en archéologie

I - GÉNÉRALITÉ SUR LE SITE, ORGANISATION, STRUCTURE GÉNÉRALE

- Le site
- Structure de recherche
- Organisation sur le terrain
- Découpage du site

II - ARCHIVAGE SUR SUPPORT INFORMATIQUE

- Organisation générale
- traitement informatisé de la donnée archéologique générale
- structure, principe de fonctionnement ergonomie
- saisie, modification des données
- consultation des données
- archivage informatisé de la documentation autre

III - AIDE À L'INTERPRÉTATION DANS LA BASE DE DONNÉES, TRAITEMENT SCIENTIFIQUE

nom site : Ville de Chartres

**responsabl
scientifiqu**

nom : Dominique Joly
fonction : conservateur

formation :

contacts

nom : Dominique Joly
fonction : conservateur
adresse : Maison de l'Archéologie
16 rue Saint-Etienne
28 000 Chartres

documentation fournie :

Un CD contenant la base de données SpecDat avec les données de deux aéroports Chartroisins en notes d'étude
avec un guide de l'utilisation en PDF
Les schémas de la structure de la base avec les liens entre les principales tables

GÉNÉRALITÉS CONCERNANT LE SITE

I - LE SITE :

situation : Ville de Chartres

période : toutes périodes

II - STRUCTURE DE RECHERCHE :

administration de dépendance / attribution des collections : Service régional de l'Archéologie du Centre

validation scientifique : Service régional de l'Archéologie du Centre

personnel, locaux, Structure mixte : Association pour le Développement de l'Archéologie Urbaine à Chartres (ADAUC) qui gère la Maison de l'Archéologie, dans le cadre d'une convention signée avec la Ville de Chartres en 1993, suite à une convention de développement culturel signé par la DRAC Centre et la Ville de Chartres.

Personnel : neuf personnes réparties de la façon suivante

Salariés de l'ADAUC.

Provenance des crédits : Ville de Chartres, selon convention.

1. Un conservateur (Dominique Joly). CDI. Temps plein

2. Une secrétaire (Brigitte Lesage). CDI. Trois quart temps.

Provenance des crédits : Conseil régional du Centre via ARCHEA

3. Une chargée de recherche documentaire (Aline Tuffier). CDD. Plus de 5 mois par an, depuis quatre ans.

Provenance des crédits : Conseil général d'Eure-et-Loir et Conseil régional du Centre

4. Une médiatrice du Patrimoine (Françoise Jansais). CDI. 24 h par semaine.

Recherches documentaires pour le montage des trois dernières expositions et des publications associées.

Provenance des crédits : Conseil général d'Eure-et-Loir et CWASEA

5. Un gardien, factotum (Joël Coman) CDD. Contrat Emploi Consolidé.

(Accueil du public, montage des expositions, traitement et inventaire du mobilier, etc.)

Salariés de la Ville de Chartres

6. Une technicienne en archéologie (Juliette Astruc) Emploi Jeune, 36 h par semaine.

7. Une hôteesse d'accueil (Véronique Pie) Emploi Jeune, 36 h par semaine.

(Accueil du public, montage des expositions, traitement et inventaire du mobilier, animations scolaires.)

8. Une technicienne de surface (Anne Rocher). CDI. 12 h par semaine.

Salariés de l'Éducation Nationale

9. Un professeur d'histoire (Lucien Acquaviva). CDI. 2,5 par semaine.

Détaché pour le Service éducatif : préparation des documents pédagogiques d'accompagnement des ateliers et des animations, visites commentées, etc. en direction du milieu scolaire.

En outre, la Maison de l'Archéologie est officiellement "base AFAY" et abrite en permanence un salarié (Hervé Sellès). Selon la nature et la durée des autres opérations, elle accueille aussi d'autres chercheurs (de un à quatre, en moyenne pour les trois dernières années).

III - ORGANISATION SUR LE TERRAIN :

nature des fouilles (programmées, ...):

Toutes les fouilles réalisées à Chartres depuis 1999 sont conduites par l'AFAN.
Le personnel de la Maison de l'Archéologie effectue simplement les surveillances de terrassements sur les terrasses des particuliers pour lesquels aucun crédit n'est disponible.
En raison d'un énorme retard de publication, le conservateur D. Joly est actuellement "privé de fouille".

statut des fouilleurs (bénévoles, étudiants, école de fouille, AFAN, ...):

organisation du travail : choix des secteurs de fouille, zonage :
au choix des responsables AFAN, qui se succèdent et parfois ne se ressemblent pas.

hiérarchie (responsable, équipes, ...):
cf. les structures de l'AFAN

matériel fourni aux équipes pour mener à bien l'archivage des données (fiches papiers normalisées, base informatique, manuel ...):

fiches papiers normalisées, base informatique : OUI
mais sauf une exception récente (Jean-Michel Morin pour le chantier de Berchères-Saint-Germain), les autres archéologues de l'AFAN prennent dans le matériel et les aides fournies par la Maison de l'Archéologie, uniquement ce qui les intéresse et refusent d'employer les normes SysDA.
Depuis plusieurs années, la documentation collectée par Hervé Sellas échappe ainsi à toute consultation, à tel point qu'un courrier d'alerte a été adressé au Conservateur régional du Centre en mai 2001, resté jusqu'à présent sans aucun effet (de nombreuses remarques orales avait été transmises auparavant sur la dérive de cette situation).

IV - DÉCOUPAGE DU SITE : de la topographie de la France à la plus petite division dans l'enregistrement des données de terrain

système de repérage utilisé (Lambert, local, ...), mode de calage (carroyage fixe, semi de repères fixes référencés) :

en principe Lambert, sauf quand le géomètre utilise un carroyage propre au terrain.
D'autre part, l'indiscipline évoquée plus haut conduit au plus grand désordre dans l'organisation de la documentation graphique des opérations récentes, pour la plupart non inventoriée.

subdivisions de fouille : intitulé, définition, hiérarchie (ex : unité stratigraphique, fait, structure, phase, périodes ...)

unité stratigraphique, séquence, phase, période
les faits, sépultures, murs et structures sont indépendants de la hiérarchie précédente

ARCHIVAGE SUR SUPPORT INFORMATIQUE I

ORGANISATION GÉNÉRALE

description du parc informatique (serveur, réseau, ordinateurs, ...)

Un réseau unique Ethernet reliant :

- *Matériel ADAUC*
- quatre ordinateurs Macintosh*
- deux scanners A4*
- un graveur de CD-ROM*
- un scanner de diapositives*
- un appareil photo numérique*
- *Matériel AFAN*
- deux ordinateurs Macintosh*
- une imprimante Laser N & B*
- une imprimante A3 Epson couleur*

évolution possible de ce parc : oui

non

système d'exploitation : *Mac OS 8 et 9*

principe de cet archivage, nom et définition des différents dossiers :

SysDA

cf. fichiers transmis

mode de protection : *mode de passe unique*

existence d'un protocole

d'accès par mot de passe : oui

non

mode de sauvegarde : support copie papier

CD Rom

cartouche numérique

autre

ARCHIVAGE SUR SUPPORT INFORMATIQUE II

TRAITEMENT INFORMATISÉ DE LA DONNÉE ARCHÉOLOGIQUE

nom de la (ou des) base(s) de données :

Système Documentaire en Archéologie : SysDA

archivage, classement et gestion de la documentation

aide à rédaction des rapports et publications

aide à l'étude

fonctionnement général (saisie, modification, ...) :

toutes les manipulations se font dans la même base

une seule base, qui peut être scindée temporairement ou utilisée par parties

logiciels utilisés :

FileMaker Pro sm v3

auteur de l'architecture :

Dominique Joly

historique, transformation et évolution :

création en 1988 sur un PC sous système Pick dans le cadre d'un ATP du CNRS "Archives de fouilles"

transfert en 1989 sur un MacPlus

évolution sur le logiciel FileMaker Pro sm

responsable de la maintenance :

Dominique Joly

fréquence de la mise à jour de la structure :

mise à jour et changements importants : tous les deux ans

adaptation et développements quotidiens selon les besoins afin d'obtenir toujours plus de convivialité et de simplicité

état d'achèvement :

opérationnelle depuis 1992

transférabilité :

oui

survie à long terme (sauvegarde sous format texte, mise à jour régulière du format d'affichage en fonction de l'évolution de l'application ...)

non

comment

*transfert régulier selon les versions du logiciel
la conversion à Filemaker 5 n'a pas été opérée pour des raisons financières
et parce qu'elle n'apporte pas de modifications majeures*

compatibilité :Mac OS Unix Windows autre **mode de sauvegarde :** CD-ROM**protection et accessibilité :** mot de passe unique géré par le responsable de la base (D. Joby)**taux de fréquentation :** quotidien**Ce qui manque cruellement et qui est faisable :**

- de la discipline et une conscience scientifique de base (pour le réseau de l'AFAN)
- un mode d'emploi détaillé avec des exemples pour les utilisateurs ordinaires

ARCHIVAGE SUR SUPPORT INFORMATIQUE II

STRUCTURE : PRINCIPE DE FONCTIONNEMENT GÉNÉRAL

code d'enregistrement générique : alphanumérique numérique

exemple : Unité stratigraphique : n° de département / n° de commune / n° de site / n° de zone / n° d'US

numéro complet site Cf Dracay ou Patriarche

objet : n° de département / n° de commune / n° de site / n° de zone / n° d'US / n° d'inventaire

dossiers et fichiers composants la (les) base(s) :

la base est divisée en séries (au nombre de 9), regroupant chacune des fichiers maîtres (fichier de saisie) et des fichiers annexes (fichiers biens, listes de valeurs avec saisie de certaines valeurs, utilitaires, fichier de tri annexe d'un fichier maître).

- SysDA : *fichier de distribution*

- Aide SysDA

- série 1 : *généralités*

fichiers maîtres : sites, opérations, permis de construire, permis anciens, sondages

géotechniques, plans de caves, carnet d'adresses, courriers, bibliographie, bibliographie Instrumentum.

- série 2 : *stratigraphie*

fichiers maître : références stratigraphiques, unités stratigraphiques, US-inhumation, fait, murs,

sépultures, structures, séquences, phases.

- série 3 : *géopositionnement*

fichiers maîtres : coordonnées.

- série 4 : *mobilier*

fichiers maîtres : mobilier isolé, fiches de traitement, fiches d'études, prélèvements, moulages,

clous de cerceau, contenants mobilier isolé, fond archéologiques musée, contenants mobilier en lots, mobilier en lots, céramologie,

comptage mobilier, numismatique.

- série 5 : *documentation*

fichiers maîtres : documents graphiques, clichés, documents électroniques, photographies C.9504

- série 6 : *diffusion*

fichiers maîtres : expositions, entrées visites, entrées visites en cours, statistiques toutes

expositions, animations.

- série 7 : *archivage*

fichiers maîtres : volumes de documentations.

- série 8 : *gestion*

fichiers maîtres : temps passés, étiquettes, logiciels, ventes, produits de vente, fournisseurs.

- série 9 : *spécifique*

fichiers maîtres : maisons urbaines gallo-romaines, villes romaines, scènes chartraines,

typologie, bibliographie Instrumentum.

modalités d'entrée (fichiers de distribution) :

un fichier nommé SysDA permet de renvoyer dans la base par l'intermédiaire d'un mot de passe. Ce fichier renvoie, après des

informations d'usages (présentation de SysDA, charte graphique concernant les rubriques), à chaque série et par la aux différents

fichiers (maîtres et annexes)

saisie - modification :

dans quel dossier : *SysDA*
qui : *tous les utilisateurs potentiels*
mise à jour : *en permanence*
mode activé en entrée : *saisie*

consultation :

dans quel dossier : *SysDA*
qui, accès extérieur : *étudiants, chercheurs, enseignants*
mise à jour : *sur tous objets et bibliographie*
consultation indirecte
en permanence

ARCHIVAGE SUR SUPPORT INFORMATIQUE II

ERGONOMIE

homogénéité : une même logique de présentation pour tous les fichiers de la base oui non
pourquoi : *pour faciliter la navigation, la saisie, la consultation, etc.*

navigation : *Les boutons de navigation essayent d'être toujours au même endroit ou tout du moins gérer par catégories (les boutons concernant les écrans de saisie sont regroupés). Néanmoins il faut noter que les écrans de 13" et le nombre important de boutons rendent la tâche difficile. Par contre il est très difficile de faire la différence entre des boutons de navigation se trouvant à l'intérieur de l'écran (dans les zones de saisie) et les boutons permettant de coller des textes. D'ailleurs ceux-ci ne sont pas toujours explicites (problèmes de place et habitude d'utilisation).*

adéquation entre forme et fonction des modèles *Les écrans d'impression sont créés pour pouvoir répondre aux besoins de quantification et de présentation des données d'un DFS.*

cohérence fiche papier/ fiche informatique :

très bonne	<input type="checkbox"/>
bonne	<input checked="" type="checkbox"/>
médiocre	<input type="checkbox"/>

cohérence à l'intérieur même des fiches :

très bonne	<input type="checkbox"/>	<i>en fait cela dépend beaucoup du type de fiche.</i>
bonne	<input checked="" type="checkbox"/>	
médiocre	<input type="checkbox"/>	

gestion de la saisie, tabulation :

oui	<input checked="" type="checkbox"/>
non	<input type="checkbox"/>

différence rubriques saisissables /

autres :

oui

texte fond rose : rubriques de saisie

non

texte fond bleu : rubriques proposant des informations provenant de fichiers liés
texte fond jaune : valeurs calculées automatiquement

lisibilité :

difficile car beaucoup d'informations de toutes les couleurs un peu partout, ainsi que beaucoup de boutons.

couleur

niveau de gris

pourquoi ce choix : pour différencier les classes d'information dans les affichages complexes et denses
pour guider l'opérateur d'une zone d'information à l'autre et pour attirer son attention

densité de charge des écrans :

maximal puisque écran en 13". Cela oblige d'avoir parfois plusieurs écrans de saisie par forcément
définis clairement.

thésaurus :

oui

utilisation en cours, mais pas de création

non

raison de l'emploi : utilisation des mots-clés

pour le fichier bibliographie et pour le fichier volume de documentation

nature : trois rubriques :

mots-clés matière

mots-clés chronologie

mots-clés géographie

production locale ou thésaurus extérieur : Patriarche, CNAU, Instrumentum, SRA

fichier aide :

oui

en ligne

non

manuel d'enregistrement :

oui

non

en ligne

papier

manuel de l'utilisateur au format PDF.

manuel de maintenance :

oui

non

en ligne

papier

à venir ?

ARCHIVAGE SUR SUPPORT INFORMATIQUE II

subdivisions de fouille : Il manque dans la base un dossier pour inventorier les Zones. Numérotation de 1 à l'infini en continu sur le terrain
 Le numéro d'US est donné par le responsable de zone en continu
 Se pose le problème du secteur (série 2, fichier sepulture)

inventaire	CODE	QUI	ENVIRONNEMENT
US	n° complet site / n° zone / n° d'ordre	tout utilisateur de la base	fichier unité stratigraphique, série 2
fait	n° complet site / n° fait (de 1 à ∞ suivant une liste établie)		fichier fait, série 2
structure	n° complet site / n° structure (de 1 à ∞ suivant une liste établie)		fichier structure, série 2
sepulture	n° complet site / n° sepulture		

relevé :

inventaire	CODE	QUI	ENVIRONNEMENT
document graphique	n° complet site / n° document	tout utilisateur de la base	documents graphiques

documentation élaborée à partir des relevés (numérisation ...):

dans le fichier document électronique, série 5, sous le numéro n° complet site / n° zone / n° US / n° d'inventaire

photographies :

le n° série correspond à un thème comme 351 négatif noir et blanc, 352 diapositive couleur

inventaire	CODE	QUI	ENVIRONNEMENT
cliché	n° complet site / n° série / n° cliché	tout utilisateur de la base	fichier clichés, série 5

documentation élaborée à partir des photographies (numérisation ...):

Les photographies numérisées d'objet sont inventoriées dans le fichier document électronique, série 5, sous le numéro n° complet site / n° zone / n° US / n° d'inventaire

prélèvement :

Les prélèvements sont considérés comme des objets

inventaire	CODE	QUI	ENVIRONNEMENT
prélèvement	n° complet site / n° zone / n° US / n° d'inventaire	tout utilisateur de la base	fichier prélèvements, série 4

meuble :

inventaire	CODE	QUI	ENVIRONNEMENT
meuble isolé	n° complet site / n° zone / n° US / n° d'inventaire, à la suite toute matière confondue	tout utilisateur de la base	fichier meuble isolé, série 4
meuble en lot	n° complet site / n° zone / n° US, avec parfois un numéro d'inventaire		fichier meuble en lot, série 4

dessin meuble : S'il est numérisé, le dessin de meuble se trouve inventorié en document électronique et est présent dans le fichier fiches d'études de la série 4.

Si non il est inventorié en lot dans le fichier volume de document, série 7.

inventaire	CODE	QUI	ENVIRONNEMENT
document électronique	n° complet site / n° zone / n° US / n° d'inventaire	tout utilisateur de la base	fichier document électronique, série 5
volume de document	n° complet site / n° eq zone (0000) / n° eq US (451) / n° eq d'inventaire		fichier volume de document, série 7

étude meuble / prélèvement - restauration :

inventaire	CODE	QUI	ENVIRONNEMENT
étude	n° complet site / n° zone / n° US / n° d'inventaire	tout utilisateur de la base	fichier fiches d'études, série 4
traitement	n° complet site / n° zone / n° US / n° d'inventaire		fichier fiches de traitement, série 4

documentation élaborée à partir des études (rapports ...):

Les écrans d'impression (sorties) sont conçus pour le DFS

gestion dépôt :

inventaire	CODE	QUI	ENVIRONNEMENT
meuble isolé	n° complet site / n° contenant	tout utilisateur de la base	fichier contenant meuble isolé
meuble en lot	n° complet site / n° contenant		fichier contenant meuble en lot

référencier/ressortier

MOU

mesures prospections

inventaire	CODE	QUI	ENVIRONNEMENT
sondage géotechnique	numero en dossier	tout utilisateur de la base	fichier sondage géotechnique, série 1

mouvement d'archive système de prêt

	CODE	QUI	ENVIRONNEMENT
photo graphique	référence au document traité	tout utilisateur de la base	fichier prêts, série 7
documents graphique	référence au document traité		fichier prêts, série 7
contenus mobilier en lots	référence au document traité		fichier prêts, série 7
mobilier isolé	référence au document traité		fichier prêts, série 7
bibliographie	référence au document traité		fichier prêts, série 7

diagramme stratigraphique indexé comme un document graphique

journaux de fouille fichier volume de document, série 7 : n° complet site / ég n° zone (0000) / ég n° US / ég n° inventaire

rapports de fouille fichier volume de document, série 7 : n° complet site / ég n° zone (0000) / ég n° US / ég n° inventaire

autre fichier volume de document, série 7 : n° complet site / ég n° zone (0000) / ég n° US / ég n° inventaire

prise en compte de l'historique des modifications :

- oui
 - non
 - partiellement
- Dans certains fichiers (surtout en mobilier), on remarque la présence d'une rubrique "date de modification"

ARCHIVAGE SUR SUPPORT INFORMATIQUE III

ARCHIVAGE INFORMATISÉ DE LA DOCUMENTATION AUTRE

bibliographie sur le site :	<i>fichier bibliographie, série 1</i>
qui	<i>D. Joly</i>
logiciel	<i>File Maker Pro [™] v3</i>
code	<i>n° d'inventaire de 1 à ∞</i>
localisation	<i>base de données SysDA</i>
lien base de données	<i>fichier de la base de données</i>
consultation	<i>tous et les extérieurs (directement ou indirectement) + cahier de prêt</i>
texte des ouvrages du site :	<i>fichier document électronique</i>

AIDE À L'INTERPRÉTATION DANS LA BASE DE DONNÉES, TRAITEMENT SCIENTIFIQUE

A - aide à l'interprétation scientifique

oui

non

+/-

pour certaines catégories de données (par exemple, les sépultures, dans le cadre d'une recherche.

selon les cas

- rubriques, modèles pris en compte :

datation absolue *quelques cas de C.14*

datation relative *fichier US, relations SUR / SOUS*

regroupement chronologique *fichiers Séquences, Phases, Périodes*

regroupement géographique *fichier Sites et recensement les mots-clés géographique*

regroupement fonctionnel *fichiers, Faits, Structures, Sépultures*

étude mobilière *fichiers Fiche d'étude (et Céramologie ?)*

- qui fait les études :

*les responsables d'opération la plupart du temps pour les objets mobiliers
les archéologues pour les ossements animaux dans le cadre d'un projet triennal
sur les pratiques alimentaires à l'époque gallo-romaine (Sebastien Lepetz et Benoit Clavel)
contacts épigraphiques avec le laboratoire des peintures murales du CNRS, et avec la ENF
pour les monnaies*

- qui saisit dans la base de données les informations issues des études :

*en principe les responsables d'opération ou les responsables de secteur (sauf quand ils refusent)
dans la pratique, une partie des données recensées a été saisie par deux ou trois personnes
de l'équipe, afin d'assurer des inventaires minimum (J. Conan et V. Pie)*

B - Aide à la reconstitution :

oui

non

C - Aide à la publication :

oui

non

*écran d'impression créés pour le DFS
résumés dans certains fichiers comme dans
le fichier sites, série 1*

D - présentation de résultats :

- **tableaux de répartition (%) :**

oui

non

écran d'impression

logiciels utilisés :

études réalisées :

File Maker Pro[™] v3 et v4

*fiches d'étude pour certains objets (surtout
monnaies et mobilier funéraire)*

*certains logiciels avec plusieurs types de fichiers non
compatibles entre eux et non compatibles SysDA
DFS, publication, exposition, prêt*

but (publications, ...) :

oui

non

- **cartes de répartition :**

- **un SIG :**

oui

non

- **prise en compte du classement futur des collections :**

objet (bibliographie,

publication, muséographie, ...)

oui

*références des ouvrages utilisés pour l'analyse dans le fichier Références bibliographiques
références de l'objet publiées dans le fichier Références bibliographiques*

intégration à des collections muséographiques : oui

**E - ÉTUDE DE LA BASE DE
DONNÉES ArchéoDATA. Site de
Coupéré-St Bertrand de Comminges**

Date de création : mardi 5 mars 2002
Date de dernière modification : samedi 22 juin 2002

ArchéoDATA est un système d'information archéologique européen. Il a été conçu par Daniel Arroyo-Bishop suite à une ATP (Action Thématique Programmée) *archives de fouilles* lancée par le Ministère de la Culture. ArchéoDATA a été développée dès le début sur le logiciel FileMaker Pro™. De 1985 à 1995 le système s'est développé grâce à des tests sur divers chantiers de fouilles en France (Le Louvre, Vincennes,...) et à l'étranger (Espagne,...). En 1995 le module "unité stratigraphique" d'ArchéoDATA est diffusé par les Éditions Errance sur FileMaker Pro™ version 2. À cette même époque, le chantier-école de Coupéré²⁵ accueille de manière expérimentale la base. Depuis 1998, ArchéoDATA fait l'objet d'un programme de recherche-développement sur ce même chantier au sein de l'UTAH (unité toulousaine d'archéologie et d'histoire). Après un passage par la version 3 puis 4 de FileMaker Pro™, un nouveau programme est lancé en 1999. Ce programme est engagé avec le centre Inter-universitaire de Calcul de Toulouse pour étudier un nouveau paramétrage du système ArchéoDATA sous le logiciel Oracle sur serveur Unix (afin de le rendre accessible par internet).

La base de données fournie pour l'étude est celle en vigueur en juin 2000 sur le chantier-école de Coupéré. Elle comprend toutes les données saisies depuis le début de l'utilisation d'ArchéoDATA sur ce chantier. Cette copie était accompagnée de deux livrets sur les méthodes de fouilles et enregistrement des données sur le site de Coupéré²⁶ ainsi que du mémoire d'Alain Paillole sur l'adaptation d'ArchéoDATA en environnement client/serveur²⁷.

ArchéoDATA peut être définie comme suit. C'est à la fois :

- *Une méthode scientifique adaptée à la recherche scientifique*
- *Un système informatisé de gestion de données archéologiques*
- *Une documentation archéologique, structurée, codifiée et exploitable contribuant à la mise en œuvre d'un véritable Système d'Information Archéologique à l'exemple des Systèmes d'information Géographique, prenant en compte et mettant en relations interactives le maximum de composantes informatives telles que les archives anciennes et récentes, les références bibliographiques, les données de fouilles et de prospection, les données de sites, les rapports et publications de fouilles, les études et analyses spécifiques, les catalogues de mobiliers, les inventaires de musées et de dépôts, les données relatives à la conservation, etc.*²⁸

²⁵ Commune de Saint Bertrand de Comminges, Haute-Garonne, Université Toulouse-le Mirail UTAH : unité toulousaine d'archéologie et d'histoire, UMR 5608 CNRS, responsable Robert Sablayrolles.

²⁶ **MARTY 1999** : Marty (Marie-Thérèse), Maraval (Marie-Laure), "Méthodes de fouille et mode d'enregistrement des données — manuel pour le chantier-école de Coupéré, version 2.1", 1999, UTAH, UMR 5608 CNRS, Université Toulouse-Le Mirail.

MARTY 1999 : Marty (Marie-Thérèse), Maraval (Marie-Laure), "Méthodes d'enregistrement informatisé du mobilier et du traitement graphique — manuel pour le chantier-école de Coupéré, version 2.1", 1999, UTAH, UMR 5608 CNRS, Université Toulouse-Le Mirail.

²⁷ **PAILLOLE 2000** : Paillole (Alain), Implantation du Système d'Information Archéologique ArchéoData en environnement client/serveur universel, Mémoire du diplôme d'ingénieur de CNAM, conservatoire national des arts et métiers, centre régional associé de Toulouse, 2000

²⁸ **MARTY 1999** : Marty (Marie-Thérèse), Maraval (Marie-Laure), "Méthodes de fouille et mode d'enregistrement des données — manuel pour le chantier-école de Coupéré, version 2.1", 1999, UTAH, UMR 5608 CNRS, Université Toulouse-Le Mirail.

La codification utilisée dans ArchéoDATA a été pensée pour être utilisée au niveau européen. Elle se réfère à des normes claires et efficaces, existant depuis plus de 25 ans. Les codes d'ArchéoDATA se composent de deux parties :

- un **code administratif** (administrative code), qui regroupe les trois numéros officiels identifiant le pays (mis en place à la base pour les télécommunications internationales), le code postal (sept numéros) permettant de localiser le site au niveau national et enfin quatre numéros qui identifient le site. Si dans un pays, l'identifiant du site fait déjà partie d'une codification nationale, cette codification sera automatiquement prise pour référence (ceci n'est pas le cas pour la version française d'ArchéoDATA).
- un **code de fouille** (excavation code), qui va permettre de définir la zone de fouille dans le site, d'identifier les US (unités stratigraphiques) et d'inventorier le matériel trouvé dans ces US.

Un objet saisi dans ArchéoDATA recevra donc par exemple le code 03300315100003 0310080009 :

Pays	Code postal	Site	Zone	US	inventaire
33	0031510	0003	031	008	0009

Il s'agit de l'objet 9 de l'US 8 de la Zone 31 du site 3 de la commune 31 510 du pays 33. Cet objet est un fragment de panse de paroi mince retrouvé dans le comblement de la tranchée de fondation du mur 8002 délimitant une pièce à hypocauste du site SBC-Coupéré de la commune de Saint-Bertrand de Comminges dans le département de la Haute-Garonne, France.

Le choix initial du logiciel FileMaker Pro™ peut être expliqué par plusieurs critères²⁹ :

- *ce logiciel de gestion de fiches est relativement répandu dans le monde archéologique (en France notamment).*
- *il offre des puissantes fonctionnalités de tris et de recherches en tous genres, ce qui en facilite l'usage par un non-informaticien.*
- *il intègre un générateur d'écrans permettant une présentation très conviviale des fiches.*
- *il possède également un générateur d'états très puissant permettant la définition de listages très riches.*
- *il permet également la création d'étiquettes issues des fiches.*

²⁹ **PAILLOLE 2000** : Paillolle (Alain), Implantation du Système d'Information Archéologique ArchéoData en environnement client/serveur universel, Mémoire du diplôme d'ingénieur de CNAM, conservatoire national des arts et métiers, centre régional associé de Toulouse, 2000

- I - MÉTHODES DE TRAVAIL SUR LE CHANTIER-ÉCOLE DE COUPÉRÉ.

Avant de parler de la structure d'ArchéoDATA il est, je pense, important de parler de l'organisation du travail sur le chantier-école de Coupéré puisqu'elle conditionne l'utilisation et le développement d'ArchéoDATA au sein de l'UTAH.

La fouille porte sur une domus en bordure de ville qui couvre une période allant du milieu du Ier siècle à la fin du Vème siècle. La surface estimée de la domus est de 5000 m² et la surface fouillée jusqu'en septembre 2000 était de 3500 m². La campagne de fouille se déroule sur un mois par an depuis 1989 (sauf en 1991).

L'équipe qui intervient sur ce chantier-école se compose comme suit :

- un responsable de fouille : Robert Sablayrolles, université Toulouse-Le Mirail
- deux personnes responsables de la gestion des données
- des scientifiques et spécialistes qui apportent leurs contributions dans l'étude du mobilier et l'étude architecturale principalement.
- Environ 25 étudiants.

Cette équipe est ordonnée suivant une hiérarchisation très stricte qui permet aux étudiants d'avoir une autonomie importante et de participer à l'interprétation des informations recueillies sur la fouille.

□ La hiérarchisation s'organise selon le schéma suivant :

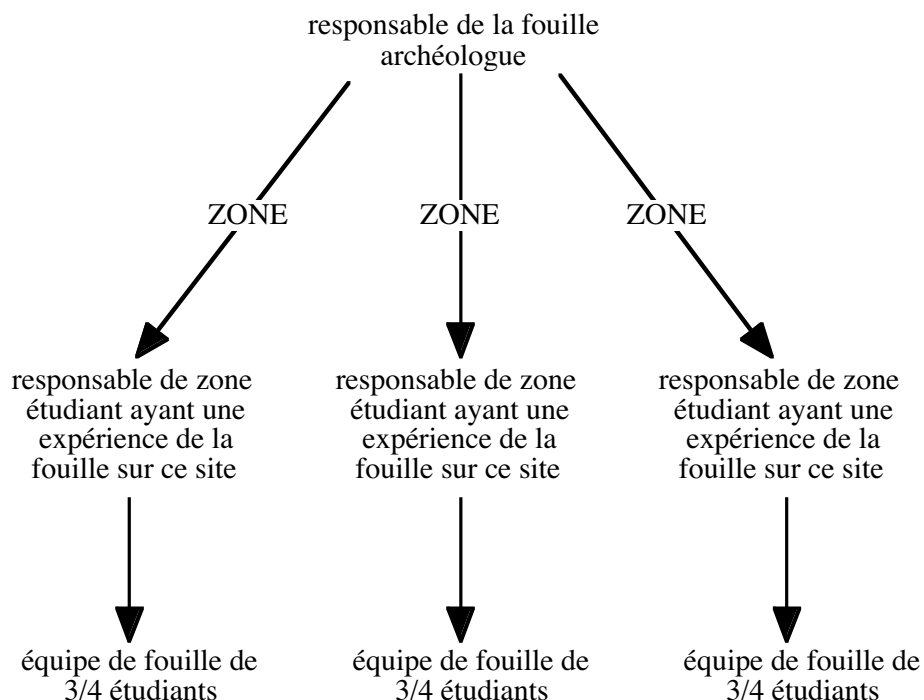

Figure 6 : structure de la fouille sur le site de Coupéré

Chaque équipe est responsable d'une zone (élément de division d'ArchéoDATA). Pour pouvoir mener à bien l'archivage des données, les étudiants disposent :

- D'un classeur terrain avec les fiches papier US et USC (saisie informatique une fois l'US fermée), les fiches de relations stratigraphiques, un journal de fouille pour le rapport quotidien.
- D'un classeur de pré-inventaire avec les fiches papier de pré-inventaire, la liste de valeurs matière par famille avec fiches de décompte par matière pour les lots. Les individus (objets) feront en laboratoire l'objet de description détaillée, mesures, recherche typologique,...

Chaque soir, après le repas pris en commun, un étudiant de chaque équipe va faire un rapport oral à l'ensemble du groupe pour présenter les découvertes faites dans la journée, les US-USC (unité de fouille et unité de fouille construite) créées et leurs liens stratigraphiques, les interprétations possibles. Ceci permet aussi de demander aux deux responsables de la saisie dans la base les codes des entités de regroupement dont ils ont besoin (voir notion ArchéoDATA). Ces rapports sont pris en dictée sur ordinateur. Ce sont ces rapports et les fiches de terrain remplies par les équipes qui vont permettre aux responsables de la gestion des données de remplir la base de données. Tout ceci se fait bien sûr sous l'aval du responsable de la fouille.

Le travail des étudiants ne se limite pas à la fouille. Pour ceux qui le souhaitent, ils peuvent travailler en post-fouille sur l'inventaire du mobilier et les traitements graphiques au laboratoire de l'Université de Toulouse-Le Mirail. Pour les aider dans ce travail les informations sont extraites de la base de données afin de constituer un dossier par zone avec les fiches US/USC saisies, le listage des relations stratigraphiques, le listage des entités (architecturales, spatiales, temporelles). Les textes des fiches US/USC sont exportés sous word pour aider à la rédaction du rapport de fouille.

Cette manière de fonctionner permet de mettre en avant des principes d'utilisation de la base de données. Celle-ci est renseignée uniquement par deux personnes qui en connaissent donc le fonctionnement parfaitement. Les problèmes fonctionnels qui pourraient être mis en évidence par une utilisation par un plus grand nombre de personnes ne sont donc pas soulevés et les quelques lourdeurs que l'on peut remarquer en utilisant ArchéoDATA ne sont donc pas mises en évidences (voir chapitre III – Études spécifiques par niveaux, p 264). Ceci explique sûrement les boutons non activés et les "écrans-impasses" desquels on ne peut pas sortir sans utiliser le "menu local des modèles". Les étudiants ne connaissent de la base de données que la présentation qui leur en est faite au début de leur séjour et dans leur livret sur les méthodes de fouilles et enregistrement des données sur le site de Coupéré. Ils sont donc moins sensibilisés aux problèmes de l'archivage informatique des données de fouilles que s'ils étaient confrontés directement à la saisie. Les seules choses qu'ils connaissent de la base sont les impressions de synthèse concernant leur zone de fouille qui leur sont remises. S'ils ne savent pas comment se fait la saisie, ils en connaissent au moins les aboutissements. La saisie informatique des rapports oraux étant intégrée dans les observations des fiches de la base, on se retrouve avec des commentaires extrêmement structurés qui sont en quelque sorte un début de rédaction du rapport de fouille. Cette manière de saisir les données pourrait sembler très intéressante et on la rapprocherait des outils d'aide à la rédaction de SYSLAT mais on pourrait aussi penser que la présence d'un texte aussi structuré directement dans les fiches de données de terrain peut entraîner un obstacle à une révision de l'interprétation.

- II - ÉTUDE GÉNÉRALE D'ARCHÉODATA.

Selon son concepteur, Daniel Arroyo-Bishop, ArchéoDATA a été construite sans structure définie. Néanmoins on peut préciser que *les premières versions du système sous FileMaker Pro™ version 2 avaient une structure prédéfinie, une navigation logique et un développement finalisé. Les possibilités relationnelles offertes pas les versions 3 de FileMaker Pro™ ainsi que sous les versions suivantes, et la demande pressante des utilisateurs n'a pas permis une remise à plat totale du système*³⁰. Lorsque l'on est habitué à naviguer dans des bases de données ceci se sent très bien, problèmes de liens, boutons non activés, logique de navigation entre les différents fichiers,... Ces dysfonctionnements ne semblent pas gêner les utilisateurs puisque ces avancées dans les différentes versions du logiciel ont permis d'intégrer le relationnel et la structuration des entités, indispensables pour eux.

Néanmoins on peut en tirer la configuration suivante (schéma présenté dans tous les documents concernant ArchéoDATA) :

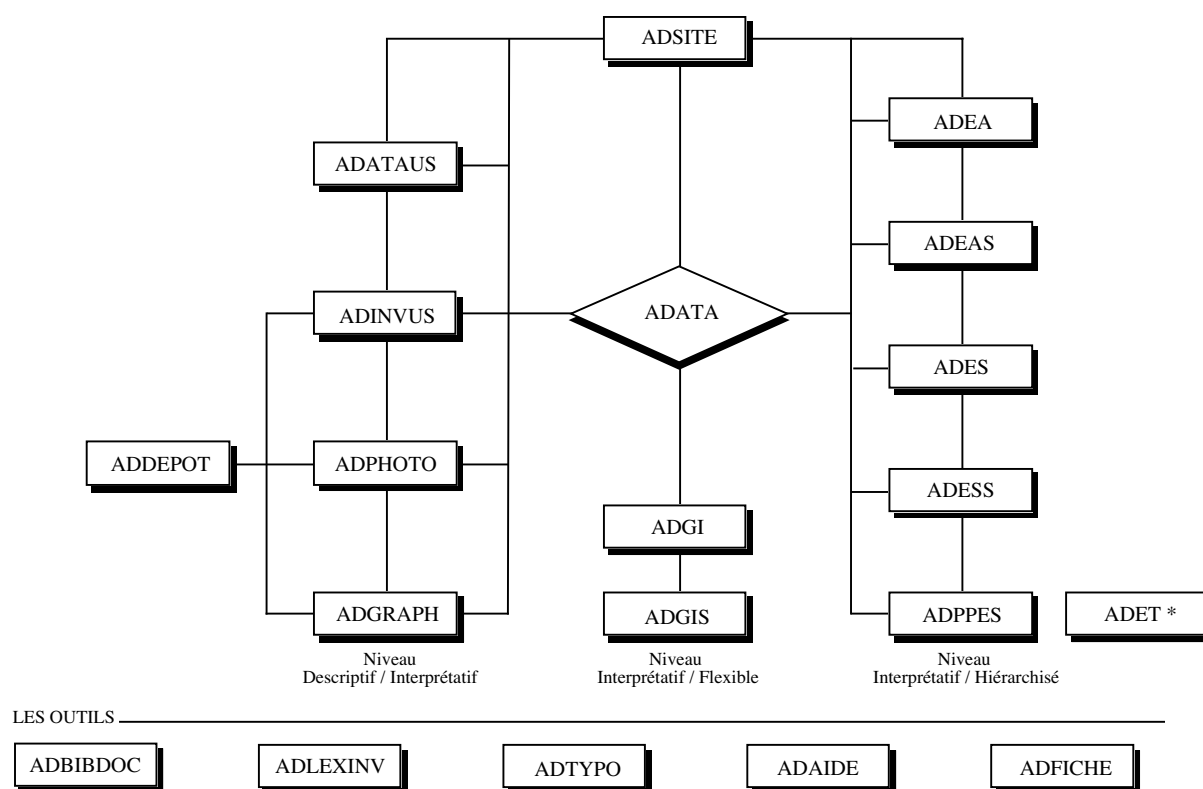

Figure 7 : configuration générale d'ArchéoDATA³¹

Les 19 fichiers composants originellement ArchéoDATA peuvent être rassemblés en quatre groupes ou niveaux.

³⁰ entretien avec Marie-Thérèse Marty.

³¹ le fichier ADET, présent dans les fichiers fournis, est remplacé par le fichier ADPPES. La rubrique ET est toujours disponible dans la base.

- Un niveau “descriptif/interprétatif” qui regroupe tous les fichiers servant à archiver des données de fouilles, données primaires. Ces fichiers sont ADATAUS³² pour l’archivage des US, ADINVUS pour les objets (individualisés ou en lots), ADPHOTO pour tous les types de photos (papier, numérique,...) et ADGRAPH pour tout ce qui est dessins de matériel, minutes de terrain. Le fichier ADDEPOT est associé à ce niveau puisque c’est lui qui permet de connaître l’emplacement physique des objets, photos et dessins.
- Un niveau “interprétatif/hiérarchisé” qui correspond à une lecture spatio-temporelle des données de fouille. Il regroupe tous les fichiers d’entités et de datations.

EA : entité archéologique (exemple : une fenêtre, une sépulture)
 EAS : entité archéologique structurée (exemple : un bassin, un égout)
 ES : entité spatiale (exemple : une pièce, une cour)
 ESS : entité spatiale structurée (exemple : une domus, une rue)
 PPES : période, phase, événement, séquence
 ET : entité temporelle

- Un niveau “interprétatif/flexible” *qui est une autre possibilité de regrouper les données de manière très flexible selon les besoins qui peuvent apparaître, de façon ponctuelle ou permanente*³³. Ce niveau est composé des fichiers ADGI (groupe d’interprétation) et ADGIS.
- Un niveau outils qui rassemble différents types d’aide (lexique, typologie, aide ArchéoDATA), un traitement bibliographique et un fichier composé des fiches papier de terrain.

Le fichier ADSITE n’entre dans aucun des niveaux proposé puisqu’il sert simplement à inventorier les sites d’où proviennent les données saisies dans la base.

Le dernier fichier, le fichier ADATA, est le fichier d’accès à ArchéoDATA. En effet c’est à partir de celui-ci que l’on va pouvoir choisir le ou les fichiers(s) auxquels on souhaite accéder. ADATA se présente comme un ensemble de boutons activant le lien avec d’autres menus : menu Site/CA, menu Photo, menu Graphique, menu Document [bibliographie], menu US, menu Inv US, menu Entités, menu Fiches et menu dépôt. Lorsque l’on clique par exemple sur le bouton “menu US”, on atteint l’écran suivant.

³² pour plus d’informations concernant les fichiers, se référer au chapitre III – Étude spécifique par niveaux, p 8.

³³ **MARTY 1999** : Marty (Marie-Thérèse), Maraval (Marie-Laure), “Méthodes de fouille et mode d’enregistrement des données — manuel pour le chantier-école de Coupéré, version 2.1”, 1999, UTAH, UMR 5608 CNRS, Université Toulouse-Le Mirail.

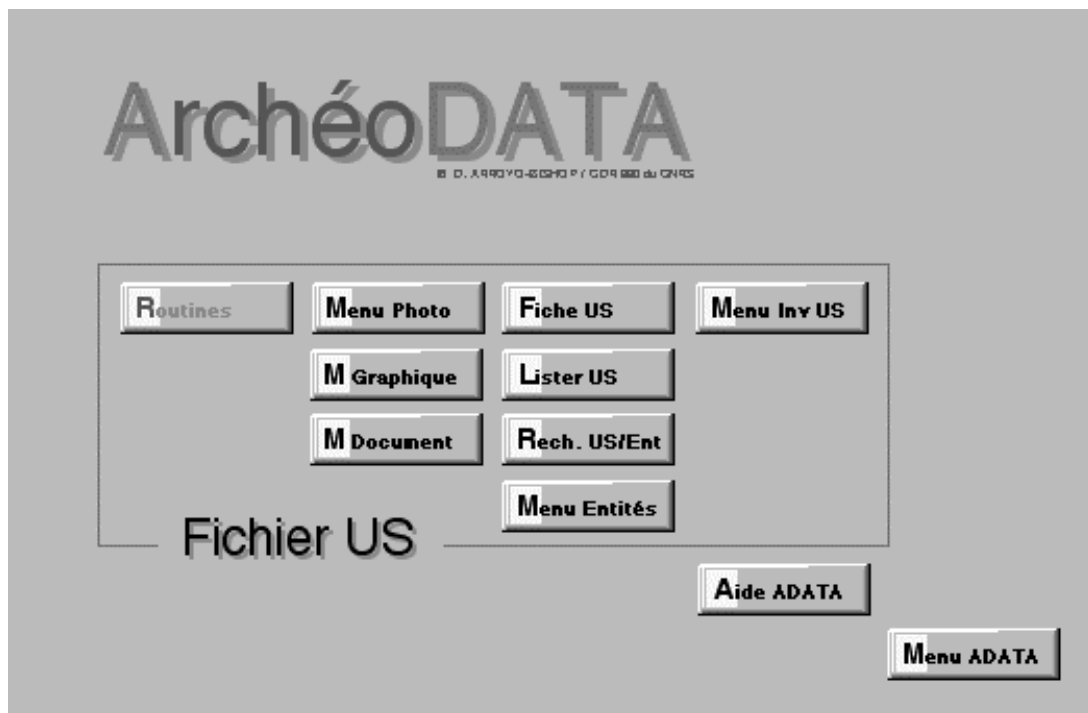





Figure 8 : écran du menu des US

On se retrouve à nouveau devant un choix de boutons qui vont soit nous amener à un autre écran de menu, soit à différents modèles du fichier US. Ce système est assez complexe, on se demande si on va arriver un jour à sortir de ces menus. Mais le plus important est qu'il n'y a aucune différence de traitement entre les boutons d'accès aux menus et les boutons d'accès à un fichier d'ArchéoDATA. Il faut donc continuellement lire tous les boutons pour trouver ceux permettant l'accès au fichier souhaité. De plus à l'intérieur des fichiers, le retour menu, quand il y en a un, ramène souvent à l'écran de menu principal ADATA et non pas au menu du fichier duquel on sort, ce qui serait plus logique et pratique.

La ligne graphique d'ArchéoDATA se retrouve dès les écrans de menu : fond gris, légères couleurs dans le texte et certaines parties des boutons. Les écrans d'ArchéoDATA ont tous le même profil. Les fiches principales de saisie se présentent sur un seul écran, de format 800 x 600 ou 1024 x 764 suivant les capacités de l'ordinateur d'accueil. Sur un fond gris anthracite, des rectangles gris clairs définissent les différentes zones de saisie, le plus souvent un rectangle pour les données concernant directement le fichier, puis un rectangle par données venant d'un fichier lié. Les rubriques sont en fond blanc avec une couleur de police bleu, voire rouge pour certaines données venant d'un fichier lié. La codification et certaines données spécifiques (comme les datations dans les fiches d'US) sont traitées dans des zones d'un gris soutenu avec texte en jaune. Le numéro complet de l'objet de la fiche est affiché en vert. La densité de charge des écrans est maximale. Il est même parfois difficile de se faire une idée rapide des données saisies. Les données ne sont d'ailleurs pas toujours classées de manière logique (voir étude spécifique du fichier US, p 265). Mais si l'on considère que la saisie et la consultation sont effectuées par les mêmes personnes, habituées, ayant acquis un certain automatisme, cette question de la densité des écrans des fiches ne pose pas de problème.

Dans cette présentation, les boutons sont situés sur une ligne dans le haut de l'écran. Situés directement sur le fond anthracite, ils sont de format rectangulaire, gris clair avec une note de jaune. Pour la plupart leur action est très clairement inscrite dessus. Lorsqu'ils sont activés (ce qui n'est pas toujours le cas malheureusement), ceux-ci permettent d'accéder aux autres écrans d'un même fichier (résumé, listage, impression), ou aux écrans d'autres fichiers de la base. Plus spécifiquement, des boutons en forme de petites flèches  permettent d'accéder directement à une fiche liée. La place des boutons rectangulaires dans la ligne semble répondre à une volonté de placer les mêmes actions au même endroit mais cela n'est pas toujours possible. Ceci se vérifie néanmoins pour les boutons  "recherche",  "trier" et  "nouvelle fiche".

Cependant si l'on considère que seules deux personnes utilisent la base et que la plupart des écrans d'un fichier sont accessibles directement dans le "menu local des modèles", les boutons de navigation au sein d'un même écran ne doivent pas être très utilisés. Ceci explique aussi peut-être le fait que parfois on se retrouve bloqué sur un écran sans aucun moyen de retourner à l'écran précédent.

Comme on a pu le comprendre, puisque seules deux personnes ont accès à la base de données, la saisie, les modifications et la consultation d'ArchéoDATA se font dans les mêmes fichiers et ceci sans gestion de mot de passe de protection. Seul l'accès à la structure est lié à un mot de passe.

- III - ÉTUDE SPÉCIFIQUE PAR NIVEAUX.

Cette étude permet l'observation plus spécifique de certains fichiers d'ArchéoDATA, soit parce qu'ils sont indispensables à la compréhension de la structure de la base, soit parce qu'ils apportent des éléments importants pour la réflexion à mener sur la minibase. Des tableaux récapitulatifs présentés par niveaux donnent un résumé de cet état.

1 - Fichier SITE.

Titre du fichier	Mise à disposition	Retenue pour l'étude	Intérêt mini base	rubrique
ADSITE	X	Oui	Oui	X

Le code d'un site dans ArchéoDATA se définit comme suit :

Code du pays + code postal + numéro d'ordre du site dans la commune

Le fait que cette suite de numéro soit proposée, en calcul, sans espace d'aucune sorte (même si la saisie se fait dans 3 rubriques différentes) rend son identification assez difficile pour les gens qui ne sont pas habitués aux codifications ArchéoDATA. Le site du chantier-école de Coupéré a pour numéro : 3300315100003.

Ce fichier permet de connaître toutes les données concernant le site. Les informations fournies se rapprochent des fiches de DRACAR. On retrouve la carte de visite du site et de son propriétaire, la date et les circonstances de sa découverte, la description archéologique du site, sa localisation géographique et la description de l'environnement. Le numéro d'identification officiel ainsi que le code de l'opération permet de raccrocher les données saisies dans ArchéoDATA au réseau officiel français. Même si ce numéro DRACAR n'apparaît pas dans la codification ArchéoDATA, l'existence de ce lien est très importante. En complément de ces données de description du site, l'écran de saisie propose un inventaire des objets, photos, graphiques associés à ce site ainsi que les groupements d'interprétations GI et GIS.

Ce fichier est pourvu d'une sorte d'aide en ligne. En effet dans les modèles accessibles depuis le menu local, sept sont consacrés à l'aide à la saisie en différentes sections. Dans ces écrans chaque rubrique est explicitée et pour certaines une liste de valeurs est proposée. Dans l'idéal, il serait intéressant d'accéder directement à ces informations depuis l'écran principal par un système de bouton en référent des différentes divisions proposées. Vous retrouverez cette aide dans l'annexe 1, p 287.

ADSITE est composé, si on se penche sur tous les écrans du fichier, de 13 écrans d'impression, plus ou moins bien finis, plus ou moins semblables. Ces écrans ne sont pas accessibles à partir de boutons (les boutons "Imp ..." ne sont pas activés).

2 - Fichiers d'inventaire des données de fouilles.

Titre du fichier	Mise à disposition	Retenue pour l'étude	Intérêt mini base	rubrique
ADATAUS	X	Oui	Oui	X
ADINVUS	X	Oui	Oui	X
ADPHOTO	X	Oui	Oui	X
ADGRAPH	X	Oui	Oui	X
ADDEPOT	X	Oui	Oui	X

2.1 - Le fichier ADATAUS

Ce fichier sert à la fois à saisir les données provenant d'US ou d'US construites et ceci sur le même écran. Les US sont codifiées comme suit :

Numéro de zone (3 chiffres) numéro d'ordre dans la zone (3 chiffres)

L'US représente la plus petite division de la séquence stratigraphique d'un site fouillé : concrètement, elle correspond à une action anthropique ou naturelle, cohérente et unique ; sur le terrain, cette action peut avoir ou non une représentation physique. C'est pour cela que l'on distingue cinq catégories d'US :

- *US positive : couche qui présente un volume (autre que lié à une activité de construction) dû à la sédimentation anthropique ou naturelle. Par exemple : une couche de cendres, un remblai, le remplissage d'une fosse, etc.*

- *US négative* : couche sans volume, interface entre au moins deux US. Par exemple, un niveau de sol, un creusement d'une tranchée de fondation, un creusement d'une fosse, etc.
- *US construite* : US positive créée par une action humaine de construction : une fondation, une élévation, un revêtement d'un mur ou d'un sol, etc.
- *US fantôme* : US qui n'existe plus, mais dont l'environnement conserve des traces : un enfoncement, un effet de paroi, etc.
- *US virtuelle* : US qui a obligatoirement existé, mais qui n'a laissé aucune trace matérielle et qui doit parfois être recréée au moment de l'enregistrement pour rendre cohérente la succession des séquences sur le site. Par exemple, un niveau d'occupation caractérisé seulement par interface entre l'US sol et l'US écroulement.³⁴

Néanmoins on ne retrouve pas ce découpage dans le fichier et aucune rubrique ne permet de saisir ces différents types d'US. L'US est seulement définie par sa "nature activité" (abandon, aucune, construction, destruction, indéterminé, occupation) et sa "nature/identification".

L'écran principal se développe selon une zone de saisie concernant l'US en haut à droite, une zone présentant les données des objets ou lots d'objets appartenant à l'US en bas à gauche, une zone exposant les photos et graphiques liées à l'US et les différentes entités permettant le regroupement de l'US sur la droite. La saisie des *entités* peut se faire directement dans le fichier ADATAUS.

Les rubriques permettant de décrire d'US sont peu nombreuses. Elles sont au nombre de 12 si l'on exclut les liens stratigraphiques, les coordonnées et les datations.

Ces rubriques sont :

“nature activité”	
“nature US/identification”	
“composants géologiques”	
“couleur, morphologie, structure interne”	pour les US
“composants organiques, matériaux de construction, mobiliers”	
“matériaux, éléments, mise en forme”	pour les US construites
“appareil, assise, pose”	
“assemblage du parement, blocage, déformation”	
“interprétation/observations	
“longueur minimale”	
“longueur maximale”	
“largeur/diamètre minimal”	
“largeur maximale”	
“épaisseur/hauteur minimale”	
“épaisseur/hauteur maximale”	

³⁴ **MARTY 1999** : Marty (Marie-Thérèse), Maraval (Marie-Laure), “Méthodes de fouille et mode d'enregistrement des données — manuel pour le chantier-école de Coupéré, version 2.1”, 1999, UTAH, UMR 5608 CNRS, Université Toulouse-Le Mirail.

Ces rubriques sont assez difficiles à remplir, parce que très générales et sans aides directes (listes de valeurs), même s'il existe un thesaurus (uniquement sur papier). D'ailleurs il suffit de voir le nombre de page du manuel de fouille qui concerne la saisie des rubriques des fichiers de terrain. Ce nombre minimal de rubriques peut être très tentant, on peut structurer les choses très simplement. Mais cela gêne la recherche, puisqu'il faut absolument avoir le thesaurus sous les yeux pour faire une recherche structurée. Diviser chaque rubrique (par exemple pour la rubrique "assemblage du parement, blocage, déformation" en trois : assemblage, blocage et déformation") et leur allouer une liste de valeurs particulière aurait simplifié la recherche mais aussi la saisie puisque taper un texte du genre "1) Brun 2) Plat 3) Compact" (US 30009) prend plus de temps que de choisir dans une rubrique "brun", dans une autre "plat" et dans la troisième "compact" (le thesaurus papier existant déjà en plus). Mais les utilisateurs expliquent ce système par le fait que ArchéoDATA est utilisée sur plusieurs périodes et que les "romains" n'ont pas les mêmes termes que les "médiévistes" et que le travail en listes de valeurs serait trop compliqué. À voir ! Une liste de valeurs bien structurée pourrait rendre de nombreux services.

Cette remarque peut aussi être faite pour la rubrique "interprétation/observations". Voici deux exemples assez généraux :

- US 30004 : Assemblage de tuiles rouges, composé de 19 tegulae (certaines marquées) et d'une imbrex, toutes en morceaux, disposées de façon à peu près circulaire. Il est possible que ce soit un assemblage pour soutenir un pilier appartenant à un abri provisoire du personnel de chantier (étant au même niveau que 30003). Cependant, après dégagement au pinceau, on ne relève aucune trace de terre plus sombre (présence de bois). De même, aucune trace de trou de poteau n'a été mise en évidence par la fouille.

Situation en plan à l'intérieur de la zone : dans le secteur Nord-Ouest du sondage, à 1.90 m au Sud du mur 30002 et à 1.35 m à l'Ouest du mur 21004.

- US 30009 : Deux hypothèses : l'US 30009 peut être un remblaiement contemporain de la construction de 30002 ou l'US 30009 peut être mise en relation avec un premier mur dont il ne resterait que les fondations sur lesquelles aurait été élevée 30002.

Situation en plan à l'intérieur de la zone : dans le sondage au Nord de la zone.

Comment faire une recherche dans un texte aussi complet que cela, sans normalisation, ni structure et comment effectuer des comparaisons ? Ces textes sont le résultat des rapports de soir de fouille. Il faudrait doubler cette rubrique, une rubrique "interprétation normalisée" pour pouvoir faire des recherches logiques et une rubrique "commentaires" dans laquelle ce genre de texte pourrait trouver sa place. Mais cette manière de gérer la base répond à la manière de travailler sur le site, à savoir une fouille par an d'une taille raisonnable, un responsable et deux utilisateurs de la base qui, en fait, feront les synthèses des US, relations aux objets,..., pour l'étude et la rédaction du rapport qui se fera au laboratoire. C'est pour cela que le fichier ADATAUS compte 45 modèles dont plus de la moitié pour les impressions.

2.1.1 - Petit coup d'œil sur l'écran "relation US graphiques"

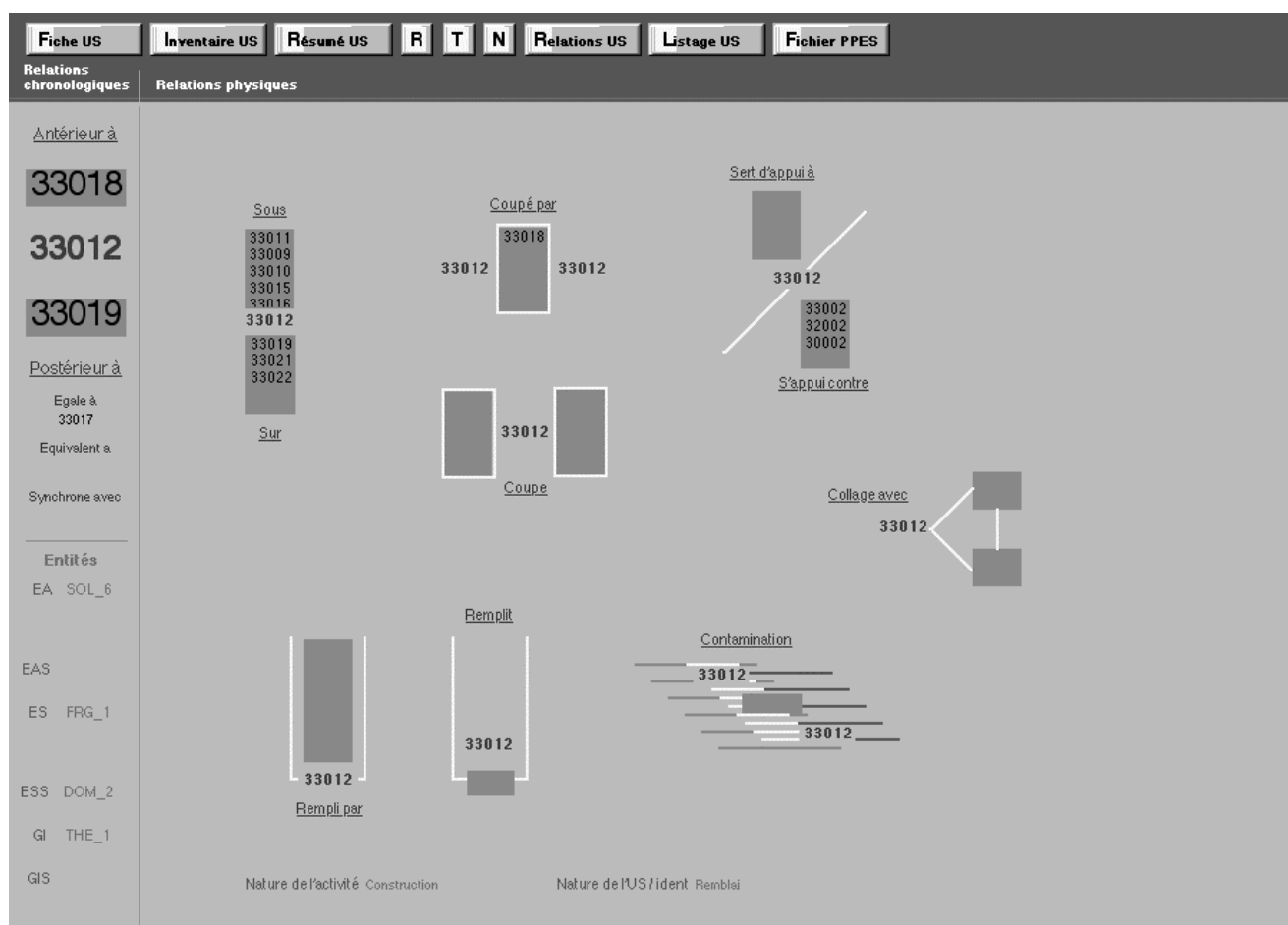

Figure 9 : écran de relation stratigraphique du fichier ADATAUS

Cet écran permet d'une manière très visuelle de représenter les relations stratigraphiques entre US. Il devrait être très utile aux fouilleurs débutants pour se familiariser avec les relations plus facilement qu'avec les matrices de Harris. Malheureusement, les étudiants n'ont pas accès à la base.

Exemple de modèle d'impression :

- listage Activité/US/PPES/Entités (2 pages)

Listage Activité / US / PPES / Entités

SBC-Coupéré

Nature activité	Nature US ident	Zone N°	US N°	Calculé PPES	US1 Datation	US F Datation	ESS Type/N°	ES Type/N°	EAS Type/N°	EA Type/N°	GI Type/N°
Abandon	Humus	33	0	800	/		DOM 2	FRG 1			THE 1
Construction	Élévation	33	1	401.0103	/		DOM 2	FRG 1		MUR 7	THE 1
Construction	Élévation	33	2	401.0103	/		DOM 2	FRG 1		MUR 6	THE 1
Abandon	Colluvionnement	33	3	800	/		DOM 2	FRG 1			THE 1
Destruction	Remaniement	33	4	600	/		DOM 2	FRG 1			THE 1
Destruction	Remaniement	33	5	600	/		DOM 2	FRG 1			THE 1
Construction	Remblai	33	6	401.0201	/		DOM 2	FRG 1		SOL 6	THE 1
Destruction	Remplissage	33	7	600	/		DOM 2	FRG 1		FOS 1	THE 1
Construction	Radier	33	8	401.0202	/		DOM 2	FRG 1		SOL 6	THE 1
Occupation	Comblement	33	9	600.0003	/		DOM 2	FRG 1		AIC 1	THE 1
Occupation	Aire de concassage	33	10	600.0002	/		DOM 2	FRG 1		AIC 1	
Destruction	Remaniement	33	11	600	/		DOM 2	FRG 1			THE 1
Construction	Remblai	33	12	401.0201	/		DOM 2	FRG 1		SOL 6	THE 1
Destruction	Chantier	33	13	600	/		DOM 2	FRG 1			THE 1
Construction	Creusement	33	14	600.0001	/		DOM 2	FRG 1		AIC 1	THE 1
Construction	Radier	33	15	401.0202	/		DOM 2	FRG 1		SOL 6	THE 1
Destruction	Écroulement	33	16		/		DOM 2	FRG 1			THE 1
Construction	Remblai	33	17	401.0201	/		DOM 2	FRG 1		SOL 6	THE 1
Construction	Creusement	33	18	401.03	/		DOM 2	FRG 1		FOS 1	THE 1
Construction	Fondation	33	19	401.0103	/		DOM 2	FRG 1		MUR 5	THE 1
Construction	Remblai	33	20	401.0201	/		DOM 2	FRG 1		SOL 6	THE 1
Construction	Fondation	33	21	401.0102	/		DOM 2	FRG 1		MUR 5	THE 1
Construction	Fondation	33	22	401.0102	/		DOM 2	FRG 1		MUR 6	THE 1
Construction	TRF - Creusement	33	23	401.0101	/		DOM 2	FRG 1		MUR 6	THE 1

Listage Activité / US / PPES / Entités

SBC-Coupéré

Nature activité	Nature US Ident	Zone N°	US N°	Calculé PP.ES	US I Datation	US F Datation	ESS Type/N°	ES Type/N°	EAS Type/N°	EA Type/N°	GI Type/N°
Construction	TRF - Creusement	33	24	401.0101	/		DOM 2	FRG 1		MUR 5	THE 1
Construction	Fondation	33	25	401.0102	/		DOM 2	FRG 1		MUR 3.2	THE 1
Construction	TRF - Creusement	33	26	401.0101	/		DOM 2	FRG 1		MUR 3.2	THE 1
Destruction	Remaniement	34	1	600	/						
Construction	Chape de mortier de chaux	34	2	401.0203	/		DOM 2	PCE 1		SOL 14	
Construction	Remblai	34	3	401.0202	/ 300		DOM 2	PCE 1		SOL 14	
Construction	Mur	34	4	201	/		DOM 1	PCE 2		MUR 14	
Construction	Remblai	34	5	401.0201	/		DOM 2	PCE 1		SOL ?14	DOM 1
Construction	Chape de mortier de chaux	34	6	401.0203	/		DOM 2	PCE 1		SOL 14	
Destruction	Remaniement	34	7	404	/		DOM 2	PCE 1		SOL 14	
Construction	Chape de mortier de chaux	34	8	401.0203	/		DOM 2	PCE 1		SOL 14	
Construction	Chantier	34	9	201	50/		DOM 1	PCE 2			
Construction	Mur	34	10	201	/		DOM 1	PCE 2		MUR 13	
Construction	Remblai	34	11	401.0201	/		DOM 2	PCE 1		SOL 14	DOM 1
Construction	Remblai	34	12	401.0201	/		DOM 2	PCE 1		SOL 14	DOM 1
Construction	Remblai	34	13	401.0201	/		DOM 2	PCE 1		SOL 14	DOM 1
Destruction	Écroulement	34	14	200	/						
Construction	TRF - Creusement	34	15	401.0101	/		DOM 2	PCE 1		MUR 2	
Construction	Fondation	34	16	401.0102	/		DOM 2	PCE 1		MUR 2	
Construction	Mur	34	17	201.0101	/		DOM 1	VES 1		MUR 16	
Abandon	Humus	34	0	800	/		DOM 2	PCE 1			
Aucune	Niveau géologique	33	888		/						
Aucune	Niveau géologique	34	888		/						
Aucune	Hors-stratigraphie	33	999		/						

2.2 - Le fichier ADINVUS

Le prè-inventaire se fait à partir d'un tri par Matière, Famille (type de céramique, de métal, de minéral, etc.) et Identification. Deux possibilités pour inventorier :

- *Soit par individu : 1 ou plusieurs fragments appartenant à un même objet. On individualise tout objet pouvant présenter un intérêt quel qu'il soit (datation, typologie, qualité de l'objet, indice de présence...) ainsi que tout objet à dessiner ou à photographier.*
- *Soit par groupe d'objet de même nature et d'identification similaire. Exemple : lot de bords, lot de fonds, lot de panses, lot de dents [...]. Un lot constitué de différentes parties de vase et appartenant à des individus différents est à exclure [...]*³⁵

Le fichier ADINVUS permet donc de saisir aussi bien ce que l'on peut appeler un inventaire sommaire (lot) et des objets individualisés. La codification est identique dans les deux cas.

Numéro de zone numéro d'US numéro d'ordre dans l'US

Par exemple l'objet 220070042 est composé de 8 morceaux d'enduit peint trouvés dans l'US 7 de la zone 22.

Les écrans d'inventaire se présentent comme suit. Dans la partie haute à gauche, on retrouve toutes des données concernant directement l'objet ou le lot. En bas à gauche, sont affichées les données concernant l'US de provenance. Malheureusement, le fait que les rubriques ne soient pas accessibles, limite l'intérêt de ce lien puisque l'on ne peut pas lire entièrement le texte des rubriques (cadre des rubriques trop petit, rubriques non modifiables). Il faut donc aller à la fiche US pour pouvoir avoir un aperçu sur celle-ci. Dans la partie droite de l'écran, apparaissent les photos, graphiques-dessins et *entités* auxquelles appartient l'objet.

La description première de l'objet ou du lot se fait par matière-famille-catégorie-identification (voir annexe 2, p 293 pour voir les listes de valeurs correspondant à chaque rubrique). Ensuite on doit saisir le décor, les observations, les coordonnées de terrain, la période, la typologie (sous la forme de plusieurs rubriques), des informations sur les restaurations, le responsable de l'étude de l'objet, les dates, l'état de l'objet, puis sa datation, la quantité (qui permet de savoir si l'on est en présence d'un objet individualisé ou d'un lot), le poids (sans indication de l'unité), ses dimensions en centimètres puis enfin les références dépôt.

Cette liste montre la qualité de la description des objets dans ArchéoDATA mais cette liste étant effectuée dans le sens de saisie dans l'écran, elle démontre le mélange de toutes ces rubriques. En effet pourquoi les rubriques sur la typologie ne se situeraient pas à la suite de la description du décor et pourquoi la période se trouve à l'opposé des autres rubriques de datations ? Lorsque l'on connaît parfaitement les écrans, comme c'est le cas à Coupéré, cela ne pose aucun problème mais imaginons la perplexité d'un étudiant venant faire une étude de mobilier devant un écran aussi plein et peu logique. La conception d'un écran de saisie est très difficile c'est certain mais la logique de saisie est aussi importante. Pour une exploitation

³⁵ **MARTY 1999** : Marty (Marie-Thérèse), Maraval (Marie-Laure), "Méthodes de fouille et mode d'enregistrement des données — manuel pour le chantier-école de Coupéré, version 2.1", 1999, UTAH, UMR 5608 CNRS, Université Toulouse-Le Mirail.

d'ArchéoDATA sur un autre site, il faudrait peut-être envisager de revoir les écrans. Mais ceci est toujours subjectif.

ADINVUS propose énormément d'écrans d'impression permettant de faire des calculs par famille, catégorie, US,... Ces écrans sont très utiles pour quantifier le matériel de fouille pour les rapports de fouilles. On trouve aussi beaucoup d'écrans d'“étiquette” pour pouvoir classer les contenant dans les différents dépôts. Ceci permet d'avoir une homogénéité de présentation et d'avoir toujours les mêmes informations au même endroit ce qui facilite la recherche.

<ul style="list-style-type: none"> ✓ Ecran principal inventaire (1024 x 764) Ecran principal inventaire (800 x 600) Fiche inventaire US Listage inventaire Résumé des rubriques Inv Dessin ou photo matériel Ecran recherche inventaire MAT par % et Q / Z/US % MAT par Z EA US F % MAT par Zone EA US Famille MAT par unité d'inventaire MAT Poids/quantité Z EA US F Impression: TTs les rubriques Impression: % P/Q dans Z/EA/US/F (67% H) Impression: % P/Q dans Z/EA/US/M/F (50% V) Impression: % P/Q dans Z/EA/US/F Impression: listage résumé Impression: fiche inventaire US (67%) Impression: % MAT/F par P/Q dans EA (67%) Impression: mat par P/Q dans ES Impression: % MAT par P/Q dans ES (67%) Impression: % MAT/F par P/Q dans ES (67%) Impression: % MAT/F/I par P/Q dans ES (67%) 	<ul style="list-style-type: none"> Etiquettes Avery Z3659 (2 X 6) Etiquettes Avery L7165 (2 X 4) Etiquettes Avery L7165 (2 X 4) + CB Matériel par poids et quantité Matériel par P et Q dans une US Matériel par poids et quantité (3 cols) Inventaire US par poids et quantité Listage écran mat par p et q dans ES Listage EAS/EA/US/Inv Gestion dépôt Impression: TTs les rubriques SBC Impression listage mobilier par US et famille pour rapport copi Impression: TTs les rubriques SBC par US Impression: TTs les rubriques SBC par zone , matière et famille Etiquettes bacs SBC Etiquette SBC (Rub. C1) Etiquette SBC (Rub. Famille) Etiquette SBC (Rub. C2) Etiquette SBC (Rub. C2) copie Etiquettes bacs SBC copie
---	--

Figure 10 : liste des modèles du fichier ADINVUS

Exemple de modèle d'impression :

- Listage de toutes les rubriques inventaire par zone, matière et famille (zone 22 et 30)

Listage de toutes les rubriques inventaire par zone, matière et famille

SBC - Coupé

Num Inv	Mati	Famille	Catégorie	Identification	Q	Décor de surfaces	Description	Type	Péri/cuit	Provenance	Dat. I	Dat. F	Type Q	NMI	Dessin	Long	Ierg.	D	Ep	Hi	Z	Ren Inv	Etat T	Etat C	Responsable	
ZONE 22																										
Total quantité : 64																										
N° d'inventaires : 23																										
22 7 46	ANI	Os	Indéterminé	Indéterminé	8		Lot de 8 fragments d'os.			Gallo-romain				8								14.5				N. Cazelles
22 7 47	CER	Amphore	Commerce stockage	Panse	2		Lot de 2 fragments dont : 1 pâte beige à l'extérieur, gris à l'intérieur, cassure dégrossie, blanc, noir, gris et charbonne, 1 autre fragment pâte rose, dure, grossière, dégraisant blanc, noir, gris et charbonne, gros.			Gallo-romain				2								32.5				N. Cazelles
22 7 45	CER	CM-nd95-99	Vaisselle	Panse	1		Fragment de panse, pâte noire et rouge. Dégraisant blanc, moyen, vacuolés.			Gallo-romain				1		2.3	1.3					0.6	3			Mauvais N. Cazelles
22 7 43	CER	CO-nd95-99	Vaisselle	Panse	2		Lot de 2 fragments de panse. Longueur : 3,1 et 5,7 cm. Largeur : 3,1 et 3,5. Epaisseur : 0,4 et 0,6 cm.			Gallo-romain				2									21.5			N. Cazelles
22 7 44	CER	CR-nd95-99	Vaisselle	Panse	4		1 fragment avec engobe blanc, 1 fragment de l'intérieur d'un des deux fragments.			Gallo-romain				4								7			N. Cazelles	
22 7 40	MET	Alliage ferreux	Production	Scories	1		Petite scorie.			Gallo-romain				1		1.6	1.4					2				N. Cazelles
22 7 41	MET	Fer	Construction	Clou	1		Clou à tête ronde tordu.			Gallo-romain				1		5.6						5				Mauvais N. Cazelles
22 7 42	MIN	Chaux	Décoration	Enduit peint	8		Lot de 8 fragments d'enduit peint dont certains teintés en rouge.			Gallo-romain				8								2.5				Mauvais N. Cazelles
30 1 1	MET	Fer	Construction	Clou	7		Lot de 7 clous dont 4 avec tête.			Indéterminé																V. Sanglar, C. Jacquet
30 1 4	MIN	Marbre	Construction	Plythe	2		2 fragments.			Gallo-romain						22						2.6				V. Sanglar, C. Jacquet
30 1 3	VER	Indéterminé	Indéterminé	Verre	3		3 fragments de verre dont 2 verts et un nacré.			Gallo-romain												0.3				V. Sanglar, C. Jacquet
30 1 2	VER	Verroterie	Peure	Perle	1		Fragment de perle, pâte de verre bleu marine.			Gallo-romain						3	0.9					0.05				A. Malabre
30 3 1	ANI	Os animal	Indéterminé	Lot	4					Gallo-romain						1.9	1.6					0.2				A. Malabre
30 5 10	CER	Campanienne A	Vaisselle	Tesson	1		Tesson de pâte rouge, enduit noir.			Gallo-romain																A. Malabre
30 5 1	MET	Argent	Economie et échanges	Monnaie Denier	1		Denier d'Hadrien. Atelier de Rome. Audois. IMP. CAESAR TRAIAN. HADRIANVS AVG. Son buste lauré à droite avec une drapelle sur l'épaule. ALLIANCE : P. M. TR. P. COS. III ALLIANCE : VICTO [...] Rome assise à gauche, tenant le palladium et une haste.			Gallo-romain		119	122									0.2				Excellent J. Alexandropoulos
30 5 3	MET	Bronze	Indéterminé	Indéterminé	1		Forme irrégulière.			Gallo-romain						2.9	2.1					0.5				A. Malabre
30 5 2	MET	Bronze	Economie et échanges	Monnaie Antoninien	1		Antoninien de Gallien. Atelier ? Au droit : [...] LIE [...] Tête reculée de Gallien à droite. Au revers : VICTO [...] Victoire à droite.			Gallo-romain		280	289									0.15				Mauvais Alexandropoulos
30 5 5	MET	Fer	Construction	Clou	2					Gallo-romain						3.7	0.3									A. Malabre
30 5 6	MET	Indéterminé	Indéterminé	Indéterminé	1		Coulée de métal de mixture indéterminée.			Gallo-romain						3.1	2					1.2				A. Malabre
30 5 4	MET	Plomb	Indéterminé	Indéterminé	1		Coulée de plomb.			Gallo-romain						2.7	1.7					0.4				A. Malabre
30 5 8	VER	Indéterminé	Indéterminé	Bord	1		Bord avec lèvres, boudé.			Gallo-romain						1.6	1.1					0.5				A. Malabre
30 5 9	VER	Indéterminé	Indéterminé	Fragment	1		1 fragment comportant 4 séries.			Gallo-romain						2.3	2.2					0.1				A. Malabre
30 5 7	VER	Indéterminé	Indéterminé	Lot	10		Lot de 10 fragments de formes irrégulières et variées : 7 translucides, 1 bleu, 2 vert.			Gallo-romain						0.9	0.5					0.05				A. Malabre

2.3 - Le fichier ADPHOTO

Les photographies font partie de l'inventaire complémentaire d'ArchéoDATA. Cet inventaire est défini par la zone "000" suivi d'un numéro identifiant la catégorie de l'inventaire. Une photographie est enregistrée entre les numéros 350 et 359. Le numéro d'inventaire d'une photo papier couleur sera :

Numéro de zone 000 352 numéro de film par ordre dans la catégorie . numéro d'ordre de la photo dans le film

Ce qui donne dans une fiche photo : 3520003.4 (le numéro de zone n'apparaissant pas).

Les numéros d'inventaire sont définis comme suit :

Négative noir et blanc	351
Couleur diapositive	352
Couleur négative	353
Instantanée	354
Isolée	355
Spectrale	356
Cinéma	357

Pour les images numériques :

CD photo	361
Photo numérique	362

La sélection du numéro de la catégorie d'inventaire se fait automatiquement par le choix dans la liste de valeurs de la rubrique "type de film". L'utilisateur n'a donc pas besoin de connaître ces numéros.

Les autres rubriques concernent la catégorie de la photo (fouille, prospection, objet, exposition, ...) le format du film, le sujet, ..., sans oublier le scan de la photo. C'est aussi dans ce fichier que l'on saisit les liens avec le dépôt, les *entités*, les US, les objets.

Des écrans complémentaires permettent d'effectuer divers regroupements et diverses présentations.

Exemple de modèle d'impression :

- Listage des photos avec leurs relations terrain.

Listage des photos avec leurs relations terrain

SBC - COUPÉRE

N° inv photo	Date PV	Sujet	Observations	Zone	Sec	US/UA	EA	EAS	ES	ESS	ET	Photographe
3520005.01	25.09.98	Sol de mortier de tuileau US 44012 et éboulis US 44014.	Prise de vue avec pied. Axe Est. Nuage.	44		44008 44012 44014	MUR_26 MUR_5					R. Sablayrolles
3510005.02	29.09.98	Vue d'ensemble des US 43003, 43006, 43012, 43013, 43014.	Prise de vue sur le Land. Axe Nord. Nuage.	43	S/W	43003 43006 43012 43013 43014	MUR_18 MUR_15					R. Sablayrolles
3520005.03	25.09.98	Sol de mortier de tuileau US 44012 et éboulis US 44014.	Prise de vue avec pied. Axe Est. Nuage.	44		44008 44012 44014	MUR_26 MUR_5					R. Sablayrolles
3520005.04	25.09.98	Détail du sol de mortier de tuileau US 44012 et éboulis US 44014.	Prise de vue avec pied. Axe Est. Nuage.	44		44008 44012 44014						R. Sablayrolles
3520005.05	25.09.98	Détail du sol de mortier de tuileau US 44012 et éboulis US 44014.	Prise de vue avec pied. Axe Est. Nuage.	44		44008 44012 44014						R. Sablayrolles
3520005.06	25.09.98	Détail du sol de mortier de tuileau US 44012 et éboulis US 44014.	Prise de vue avec pied. Axe Est. Nuage.	44		44008 44012 44014						R. Sablayrolles
3520005.07	25.09.98	Détail du sol de mortier de tuileau US 44012 et éboulis US 44014.	Axe Est. Nuage.	44		44008 44012 44014						R. Sablayrolles
3520005.08	25.09.98	Détail du sol de mortier de tuileau US 44012 et éboulis US 44014.	Axe Est. Nuage.	44		44008 44012 44014						R. Sablayrolles

2.4 - Le fichier ADGRAPH

Les graphiques font partie de l'inventaire complémentaire d'ArchéoDATA. Cet inventaire est défini par la zone "000" suivie d'un numéro identifiant la catégorie de l'inventaire. Un graphique est enregistré entre les numéros 300 et 309. Le numéro d'inventaire d'une élévation sera :

Numéro de zone 000 303 numéro de graphique par ordre dans la catégorie . sous numéro de graphique

Ce qui donne dans une fiche graphique : 3030003.4 (le numéro de zone n'apparaissant pas).

Les numéros d'inventaire sont définis comme suit :

Plan	301
Section/coupe	302
Élévation	303
Axonométrie	304

Pour les dessins d'objet, qui sont aussi enregistrés dans ce fichier, on utilise les numéros compris entre 310 et 319 :

Matériel	311
Fouille	312

La sélection du numéro de la catégorie d'inventaire se fait automatiquement par le choix dans la liste de valeurs de la rubrique "type graphique". L'utilisateur n'a donc pas besoin de connaître ces numéros.

Les autres rubriques concernent la catégorie du graphique (fouille, prospection, objet, exposition, ...) le format du graphique, le support, l'échelle, le sujet, ..., sans oublier le scan du dessin. C'est aussi dans ce fichier que l'on saisit les liens avec le dépôt, les *entités*, les US, les objets.

Des écrans complémentaires permettent d'effectuer divers regroupements et diverses présentations.

Exemple de modèle d'impression :

- listage général des dessins et des graphiques

Listage général des dessins et des graphiques

SBC - COUPÉRE

N° Inv G	Date G	Type G	Cat G	Sup G	Ech	Sujet	Observations
3020043.01		Section / coupe	Fouille	Stabypham	1:20	Coupe Nord/Sud.	
3020043.02		Section / coupe	Fouille	Stabypham	1:20	Coupe Ouest/Est.	
3020044.01		Section / coupe	Fouille	Stabypham	1:20	Coupe Nord/Sud.	
3020041.01		Section / coupe	Fouille	Stabyphan	1:20	Coupe Ouest/Est. 1.	
3020041.02		Section / coupe	Fouille	Stabypham	1:20	Coupe Nord/Sud. 1.	
3010041.01		Plan	Fouille	Stabypham	1:20	Plan de la zone 41, secteur Ouest.	
3010043.01		Plan	Fouille	Stabypham	1:20	Plan de la zone 43 : US 43005, 43004, 43006.	
3020044.02		Section / coupe	Fouille	Stabypham	1:20	Coupe Est/Ouest, secteur Sud.	
3010044.01		Plan	Fouille	Stabypham	1:20	Plan de l'US 44006.	
3010044.02	09.18.98	Plan	Fouille	Stabypham	1:20	Plan détaillé des US 44008 et 44005.	
3020045.01		Section / coupe	Fouille	Stabypham	1:20	Coupe Ouest/Est.	
3020045.02		Section / coupe	Fouille	Stabypham	1:20	Coupe Nord/Sud.	
3010045.01		Plan	Fouille	Stabypham	1:20	Plan d'ensemble de la zone 45.	
3010041.02		Plan	Fouille	Stabypham	1:20	Plan de la zone 41, secteur Ouest.	
3010043.02		Plan	Fouille	Stabypham	1:20	Plan de la zone 43 : secteur Sud/Ouest.	
3020049.01		Section / coupe	Fouille	Stabypham	1:20	Coupe Nord/Sud dans la pièce 49.	
3020049.02		Section / coupe	Fouille	Stabypham	1:20	Coupe Est/Ouest	
3020048.01		Section / coupe	Fouille	Stabypham	1:20	Coupe Est/Ouest, au Nord de la zone.	
3020046.01		Section / coupe	Fouille	Stabypham	1:20	Coupe Est/Ouest, côté Sud de la tranchée, le long du mur 26.	
3020046.02	09.20.99	Section / coupe	Fouille	Stabypham	1:20	Coupe Est/Ouest, côté Nord de la tranchée.	
3010046.01	09.10.99	Plan	Fouille	Stabypham	1:50	Plan de la pièce 46 : avec les deux états (le bassin de la domus 1) et	
3020047.02	09.09.99	Section / coupe	Fouille	Stabypham	1:20	Coupe Est/Ouest dans la pièce 47.	
3020047.01	09.09.99	Section / coupe	Fouille	Stabypham	1:20	Coupe Nord/Sud dans la pièce 47.	
3020048.02		Section / coupe	Fouille	Stabypham	1:20	Coupe Sud/Nord.	
3010047.01		Plan	Fouille	Stabyphan		Plan de l'égout 1 avec dalles de couverture.	
3010048.01		Plan	Fouille	Stabyphan	1:50	Plan de la pièce 48.	
47.02			Fouille			Plan de l'égout 1, dégagé avec dalles de sol.	

2.5 - Le fichier ADDEPOT

Dans la version d'ArchéoDATA utilisée à Coupéré, le fichier ADDEPOT n'est accessible depuis aucun menu alors qu'il possède un bouton dans le menu général. Il est en fait directement accessible depuis le fichier ADINVUS, et théoriquement depuis les fichiers ADPHOTO et ADGRAPH par un bouton en forme de flèche.

Le principe de la gestion du dépôt est assez intéressant. Avant tout celui-ci permet de gérer aussi bien du mobilier que toute autre documentation archéologique sans soucis de support et de nature. Ensuite la localisation s'effectue selon une hiérarchie basée sur quatre entités : la pièce, le meuble, le contenant 1 — qui pour les objets représente un bac — et le contenant 2 — qui pour les objets représente un sac.

Le code du dépôt se définit donc comme suit :

**Numéro de pièce / numéro de meuble / numéro de contenant 1 /
numéro de contenant 2**

La saisie dans le fichier ADDEPOT est très simple. Il suffit de saisir les numéros de localisations, les descriptions des pièces, meubles et contenants (ce n'est pas une obligation) ainsi que le “responsable enregistrement” et les “particularités du dépôt”. Le lien avec les fichiers ADINVUS, ADPHOTO et ADGRAPH se fait par saisie du code du dépôt dans ces fichiers. Dans chaque fiche du fichier ADDEPOT apparaissent donc tous les objets, photos et graphiques comportant le même numéro de dépôt.

3 - Fichiers interprétatifs : ENTITÉS³⁶.

Titre du fichier	Mise à disposition	Retenue pour l'étude	Intérêt mini base	rubrique
ADEA	X	Oui		
ADEAS	X	Oui		
ADES	X	Oui		
ADESS	X	Oui		
ADPPES	X	Oui	Oui	X
ADET	X	Oui		
ADGI	X	Oui		
ADGIS	Non présent dans la base fournie			

L'ensemble des sept entités constituent des rubriques interprétatives qui permettent le regroupement des US et facilitent ainsi la compréhension et les mises en relation entre “objet – espace – temps”. À ce niveau interprétation, l'archéologue ne raisonne plus avec les unités descriptives de base — certes indispensables pour les étapes initiales de l'enregistrement sur le terrain — mais avec les composantes fondamentales que l'homme a créées : des murs, des sols, des fosses, des espaces, des pièces, des maisons, etc ... Ainsi le regroupement successif par entités permet de structurer et de synthétiser chaque étape de l'interprétation. Cette

³⁶ Tous les textes en italique de ce chapitre sont tirés de : **MARTY 1999** : Marty (Marie-Thérèse), Maraval (Marie-Laure), “Méthodes de fouille et mode d'enregistrement des données — manuel pour le chantier-école de Coupéré, version 2.1”, 1999, UTAH, UMR 5608 CNRS, Université Toulouse-Le Mirail.

démarche est d'autant plus utile qu'elle englobe à chaque étape l'ensemble du mobilier archéologique répertorié dans les différentes entités.

Les entités sont codifiées et identifiées par une abréviation en trois lettres [...]. La numérotation des entités se fait en continu par type d'entités. [...]

3.1 - Le fichier ADEA

EA Type : type d'Entité Archéologique (ou Entité Architecturale pour les structures bâties) à laquelle appartient l'US. Une EA peut regrouper indifféremment des US positives, négatives, construites, fantôme ou virtuelles. L'EA est un ensemble structuré d'US qui peuvent être isolées et étudiées en tant que telles. [...]

3.2 - Le fichier ADEAS

EAS Type : type d'entité Archéologique Structurée à laquelle appartiennent des US et d'autres EA. Rubrique interprétative, deuxième niveau de structuration qui permet le regroupement spécifique d'un ensemble d'EA présentant souvent une unité de fonction. [...]

3.3 - Le fichier ADES

ES Type : type d'Entité Spatiale à laquelle appartiennent des US, des EA et des EAS. [...]

3.4 - Le fichier ADEA

ESS Type : type d'Entité Spatiale Structurée à laquelle appartiennent des US, des EA, des EAS et des ES. [...]

3.5 - Le fichier ADGI

GI Type : type de Groupement d'Interprétation auquel appartient l'US, ou n'importe quel autre élément du système ArchéoDATA. Contrairement aux Entités hiérarchisées énumérées ci-dessus, le Groupement d'Interprétation est une autre possibilité de regrouper les données de manière très flexible selon les besoins qui peuvent apparaître, de façon ponctuelle ou permanente, au cours de l'avancée de la fouille et de son interprétation. Le GI permet en quelque sorte de transcender une structuration rigide (par entités, période, phase, etc.), de l'adapter aux nouveaux besoins sans perdre pour autant l'apport fondamental d'une structuration de l'information bien établie. Les GI ouvrent également la voie à la structuration des études inter-sites. [...]

3.6 - Le fichier ADPPES

PPES : Entité temporelle à laquelle appartient l'US. Rubrique d'interprétation qui permet d'identifier et de structurer le temps par un processus purement mécanique de numérotation consécutive selon quatre niveaux de gestion du temps formalisés du plus petit au plus grand :

- *La séquence : ordre chronologique de déposition ou de création des US/USC*

1 séquence = 1 action = 1US/USC

- *L'événement : suite ordonnée d'US contemporaines résultant d'une même activité et organisée soit en Entité Archéologique soit en US isolée.*

1 événement = 1 activité = 1 EA ou 1 USI

- *La phase : ensemble d'événements structurés selon une cohérence chronologique et fonctionnelle ; elle s'applique donc au temps et à l'espace (par exemple à l'échelle d'une domus).*

1 phase = plusieurs événements

- *La période : espace de temps cohérent qui regroupe des phases concernant des structures et des lieux*

1 période = plusieurs phases à l'échelle d'un chantier de fouille ou d'un site. [...]

3.7 - Le fichier ADET

ETS Type : Entité Temporelle à laquelle appartient l'US. Rubrique d'interprétation qui permet l'identification temporelle d'ordre historique. Elle est représentée par une abréviation de 3 lettres correspondant à des grandes périodes historiques [...]

Ce fichier apparaît alternativement dans les schémas présentant la structure d'ArchéoDATA avec le fichier ADPPES.

Les modèles de saisie de ces fichiers sont tous construits selon le même principe et le même schéma. En haut à gauche, on doit saisir le type, le numéro, l'interprétation, les critères de datations, la description (toujours très détaillée dans la base de Coupéré) et la localisation et les dimensions (peu souvent saisies). Au dessous, on retrouve les informations provenant des fichiers liés, ADATAUS, ADINVUS, ADPHOTO et ADGRAPH, ainsi que les fichiers d'entités inférieurs dans la hiérarchie. La partie droite est réservée à la saisie des liens entre les différentes entités. La saisie de ces liens se fait dans l'entité inférieure. Par exemple dans le fichier ADESS on peut saisir les références GI et GIS alors que la saisie des ES composant l'ESS se fait à partir du fichier ADES. Ces fichiers correspondent en fait, en plus développé et complexe, aux faits de SYSLAT et aux UF englobantes de bdB.

Ces fichiers apportent à la fois une complexité et une aide non négligeable dans l'interprétation des données.

Une complexité puisqu'il faut se référer à sept niveaux plus ou moins hiérarchiques et que cela demande un gros travail de saisie supplémentaire. Il faut connaître toutes les entités déjà créées pour pouvoir savoir à laquelle se référer et pour connaître le numéro suivant lors d'une première création. Sur le site de Coupéré, cela n'est pas un gros problème puisque cette connaissance repose sur les deux personnes chargées de la saisie dans la base et que l'appartenance ou la création d'une nouvelle entité se décide lors de la réunion du soir. Cela demande simplement une mise à jour courante des sorties papier listant les différentes entités (voir exemples pages 282-284). Ce qui peut paraître gênant est de faire cette interprétation au moment de la fouille et non pas une fois la campagne de fouille finie. Mais imaginons ce que cela peut donner sur un chantier "professionnel", qui couvre une grande surface de fouille et plusieurs équipes. Ce travail ne pourrait se faire que lors de l'étude post-fouille et non pas au moment de la fouille ce qui risquerait de créer des entités ayant un même numéro et qui ne sont pas identiques.

Voici le nombre de fiches correspondantes pour chaque entité dans la base de Coupéré :

EA	116 fiches
EAS	8 fiches
ES	27 fiches

ESS	2 fiches
PPES	57 fiches
ET	1 fiche
GI	4 fiches

C'est également une aide puisque cela permet aux fouilleurs de se situer dans l'espace et dans le temps plus simplement qu'en nommant des US qui ne sont pas très parlantes. C'est vrai qu'il est plus facile de parler du SOL_2 qui est le sol est du caldarium (ES CAL_1) de l'état 2 de la domus (ESS DOM_2).

Néanmoins je ne suis pas sûre que ces fonctions d'ArchéoDATA seraient utilisées dans une fouille de sauvetage où la rapidité est de rigueur.

Exemples de modèles d'impression (ces impressions ne présentent pas toutes les fiches de chaque fichier) :

- Listage général des Entités Archéologiques (2 pages)
- Listage général des Entités Spatiales Structurées

Listage général des Entités Archéologiques

SBC COUPÉRÉ

AIC_1		Interprétation	EA	D	I	EA	D	F	EA	Critères	datation	ET	PP.EØ
EA Type et N°	Aire de concassage.	-								Revoir PP.ES de 33014 et 33010			600.0000
	Description EA									Photo N°			Graph N°
	Aire de concassage de matériaux ayant servi pour des fours à chaux lors de la récupération. Similitude des structures et de la position stratigraphique avec AIC 2 dans la pièce 40. AIC 1 a des dimensions légèrement supérieures à AIC 1.												
AIG_1		Interprétation	EA	D	I	EA	D	F	EA	Critères	datation	ET	PP.EØ
EA Type et N°	Aire de gâchage.	-											401.0200
	Description EA									Photo N°			Graph N°
	Poches éparses dont l'épaisseur peut atteindre 10cm composées de terre argileuse, et de très nombreuses inclusions de gravillons, éclats de briques et de tuiles pilées. L'US 41010, se situant sous le sol 9 (US 41046) et sous les fondations du mur 22 de l'état 2, constitue les traces d'une activité de chantier de l'état 1.												
CAN_1		Interprétation	EA	D	I	EA	D	F	EA	Critères	datation	ET	PP.EØ
EA Type et N°	Canalisation d'évacuation	-											401.0000
	Description EA									Photo N°			Graph N°
	Canalisation parallèle au mur 8 du bassin 1. Léger pendage vers le Nord-Ouest, sens d'évacuation des eaux. Face au trou d'évacuation (US 35019), deux moellons calcaires, espacés d'environ 40 cm pourraient marquer le départ d'une autre canalisation se dirigeant vers l'Ouest. Hypothèse à confirmer par poursuite de la fouille autour du bassin 1 et 2. Il est vraisemblable que la canalisation (CAN 4) et la canalisation (CAN 1) du frigidarium appartiennent au même système d'évacuation des eaux.												
CAN_4		Interprétation	EA	D	I	EA	D	F	EA	Critères	datation	ET	PP.EØ
EA Type et N°	Canalisation au	-											401.0000
	Description EA									Photo N°			Graph N°
	Canalisation soigneusement aménagée. La fond se compose d'un dallage de tegulae (US 43025) entre les murs (US 43021 et US 43027), enduits de mortier hydraulique. Interruption de cette structure à l'angle des murs 15 et 18, l'égout se prolongeant ensuite au Nord sous la forme d'une simple fosse (aménagement plus sommaire, dans un secteur où les problèmes d'étanchéité et d'infiltration d'eau ne se posaient pas). En effet, au Nord l'absence de mur aux abords de l'égout autorise une structure moins élaborée s'apparentant ? à une tranchée en pleine terre recouverte de dalles (le système de couverture de la canalisation n'a pas été retrouvé en place mais il pourrait être identifié dans les nombreux fragments de tegulae inclus dans les remblais supérieurs qui comblèrent l'égout à une époque tardive (US 43018, 43006, 43013). Le lien éventuel entre l'égout et le praefurnium de la pièce de service (PCS 1) n'a pas pu être établi. En revanche, il est vraisemblable que la canalisation (CAN 4) et la canalisation (CAN 1) du frigidarium appartiennent au même système d'évacuation des eaux.												
MUR_1		Interprétation	EA	D	I	EA	D	F	EA	Critères	datation	ET	PP.EØ
EA Type et N°	Mur d'axe Est/Ouest	-											401.0101
	Description EA									Photo N°			Graph N°
	A COMPLETER ESPACES APRES N°S FOUILLES 94 ET ANTE. Délimite la pièce hypocauste à conduits rayonnants, couloir 32, pièce 1, galerie.												
MUR_2		Interprétation	EA	D	I	EA	D	F	EA	Critères	datation	ET	PP.EØ
EA Type et N°	Mur façade angle	-											401.0110
	Description EA									Photo N°			Graph N°
	Liaison en élévation entre les murs 2 et 3 mais les fondations (30010) du mur 3 sont coupées par celles du mur 2. Cf. trace du raccord de guingois soulignant le dénivelé entre les deux fondations : une plaque de marbre et un fragment de tuile superposés et en porte-à-faux, sur lesquels a déposé le mortier de chaux liant les deux murs. Existence donc d'un état antérieur au mur 3 (cf. MUR 30).												
MUR_5		Interprétation	EA	D	I	EA	D	F	EA	Critères	datation	ET	PP.EØ
EA Type et N°	Mur porteur oriental d'axe	-											401.0110
	Description EA									Photo N°			Graph N°
	- A revoir les TRF PLEINE OU NON ?????? - A homogénéiser les séquences sur l'ensemble du mur. - Voir la séquence du mur avec 1 ou 2 ressauts (Fondation 2,3) : attention fouille US 44020, pas en profondeur (donc 1 seul ressaut) et élévation (3 ou 4). Seuls dans le mur 5 : - POR 5 (US 40005) entre la pièce 40 et la galerie 2, - POR 7 (US 42005) entre le couloir 42 et la galerie 2, - POR 14 (US 46026) entre la pièce 46 et la galerie 2 (présence de 5 trous de poteau, = remaniement tardif). Dans la pièce 44, une partie du mur 5, sert à délimiter au nord/est, le BAS 4 (réutilisation tardive de la pièce pour une activité de bac de trempage pour forge). Dans la pièce 47, le mur 5 ne présente pas de ressaut à la différence du parement oriental observé dans la galerie 2 (ressaut US 41026). US 46002 liée à US 46004 (Mur 35). Dans la pièce 48, la fondation ouest (US 48016) correspond à une fondation maçonnée alors qu'à l'est, dans la pièce 49, la fondation (US 49008) est en tranchée pleine. De même, au nord le mur 5 a une fondation maçonnée tandis qu'au sud, dans la pièce 47, la fondation est en tranchée pleine ; mêmes remarques pour le mur 44, parement est (voir explications dans PCE 48). Dans la pièce 48, le mur 5 est coupé à 3.95 m au sud de l'angle nord-est de la pièce, par un arrachement (US 48010) qui affecte la sortie de fondation sur une largeur de 0,26 m et la fondation US 48016 sur une largeur de plus de 2 m. Dans le blocage interne mis au jour par l'arrachement												
CND_1		Interprétation	EA	D	I	EA	D	F	EA	Critères	datation	ET	PP.EØ
EA Type et N°	Conduit pour l'air chaud	-											401.0000
	Description EA									Photo N°			Graph N°
	Entre la suspensura Nord-Est et la suspensura Nord-Ouest du caldarium.												
CND_2		Interprétation	EA	D	I	EA	D	F	EA	Critères	datation	ET	PP.EØ
EA Type et N°	Conduit pour l'air chaud	-											401.0000
	Description EA									Photo N°			Graph N°
	Conduit entre la suspensura Nord-Est et la suspensura Nord-Ouest dans le caldarium.												
FOS_2		Interprétation	EA	D	I	EA	D	F	EA	Critères	datation	ET	PP.EØ
EA Type et N°	Fosse d'épierrement	-											600.0000
	Description EA									Photo N°			Graph N°
	Fosse avec remplissage de blocs calcaires. Dimensions en surface : 1.10 m x 1 m environ. ? cf. traitement du matériau lors de la récupération (cf. analogies avec fosses des zones 33, 40 e 42). La présence abondante de scories dans l'US 42002 peut constituer aussi un indice pour les activités de l'occupation tardive du site. SBC 1999 : Les fosses 6 et 7 rappellent par leur nature, leur position stratigraphique, les fosses découvertes dans les pièces 40, 42 et 44.												
FOS_3		Interprétation	EA	D	I	EA	D	F	EA	Critères	datation	ET	PP.EØ
EA Type et N°	Fosse (moderne)	-											
	Description EA									Photo N°			Graph N°
	Remarque : 1 seule US pour creusement, dépôt bovin et remplissage.												
FOY_1		Interprétation	EA	D	I	EA	D	F	EA	Critères	datation	ET	PP.EØ
EA Type et N°	Foyer circulaire à	-								cf. stratigraphie.			400.0001
	Description EA									Photo N°			Graph N°
	Foyer qui se situe entre la construction des murs de la domus 2 et l'aménagement extérieur de la canalisation (CAN 4). La localisation du foyer (le long de la berge Nord, à 2,25 m du mur 7 et à environ 1 m de l'égout), sa position stratigraphique, son aspect rudimentaire et provisoire sont autant d'indices qui évoquent un foyer contemporain du chantier relatif à l'extérieur de la domus. Le mobilier céramique, découvert dans l'US 43009, trop pauvre, ne permet pas de resserrer la fourchette chronologique.												
FSÉ_1		Interprétation	EA	D	I	EA	D	F	EA	Critères	datation	ET	PP.EØ
EA Type et N°	Fossé lié à la canalisation	-											
	Description EA									Photo N°			Graph N°
	A l'angle des murs 15 et 16 (PCS 1), l'égout (CAN 4) se prolonge au Nord sous la forme d'un simple fossé (aménagement plus sommaire, dans un secteur où les problèmes d'étanchéité et d'infiltration d'eau ne se posaient pas cf. absence de construction vers le Nord dans l'axe du praefurnium cf. rentrant au niveau la PCE 44). En effet, au Nord l'absence de mur aux abords de l'égout autorise une structure moins élaborée s'apparentant ? à une tranchée en pleine terre recouverte de dalles (le système de couverture de la canalisation n'a pas été retrouvé en place mais il pourrait être identifié dans les nombreux fragments de tegulae inclus dans les remblais supérieurs qui comblèrent l'égout à une époque tardive (US 43018, 43006, 43013). Le lien éventuel entre l'égout et le praefurnium de la pièce de service (PCS 1) n'a pas pu être établi. Comblement du fossé (FSE 1) au Nord et de la canalisation (CAN 4) au Sud, creusée dans l'US 43004. Mélange de mobilier de diverses époques (du 1er à la deuxième moitié du 4ème siècles) qui témoignent des remaniements tardifs.												

Listage général des Entités Spatiales Structurées

avec les Entités Spatiales

ES Type N°	Interprétation ES	Description ES	ET PP.ES
GAL_1	Espace de circulation, galerie de la domus 1.	A la fin de la fouille 1998, la mise au jour des murs 27 et 23 confirme l'existence d'une branche septentrionale, parallèle à la branche	201.0000
CUR_1	Cour entourée d'une galerie, Domus 1.	Cour délimitée par le mur 34 au nord, le mur 27 à l'ouest et le mur 25 au sud. Sol 9 mis au jour dans l'angle nord/ouest de la cour. Cour	201.0000
PCE_2	Petite pièce jouxtant l'entrée de la domus 1.	Dimensions internes : 4.50 m Est/Ouest sur 2.90 m Nord/Sud (= 15 x 10 pieds romains).	201.0000
VES_1	Entrée de la domus 1.	Structure circulaire conservée qu'en fondation, sauf petit fragment d'élévation (38038). Liée au mur 12 (22015) au nord, les deux	201.0000
EXT_5	Extérieur Nord de la domus 1.		
EXT_6	Extérieur Sud de la domus 1.		

ES Type N°	Interprétation ES	Description ES	ET PP.ES
CAL_1	Pièce chaude avec emplacement d'un bassin chauffé.	Caldarium situé entre la pièce de service (dans laquelle se trouve le praefurnium) et le tepidarium. Dimensions (sans le bassin chauffé) :	401.0000
CLR_32	Couloir Sud-Nord entre le frigidarium et la pièce 1.	Pièce allongée dans l'axe Sud/Nord et percée d'un seuil (POR 1) vers l'extérieur de l'édifice.	401.0000
CLR_42	Couloir d'axe Est-Ouest traversant au Nord la partie thermale.	Présence de 3 seuils. Axe de communication entre la galerie de la domus et la pièce de service (avec le praefurnium) d'une part et	401.0000
CUR_2	Cour entourée d'une galerie dans la domus 2.		401.0000
FRG_1	Pièce froide des thermes.	Les bassins 1 et 2 sont rattachés à FRG 1.	401.0000
GAL_2	Galerie orientale de la domus 2.	Galerie attenante à l'ouest à l'espace thermal de la domus 2 et ????? Galerie délimitée au sud par deux murs stylobates, Mur 10 et Mur 22	401.0000
PCE_1	Pièce au Sud entre le couloir 32 et la pièce à hypocauste à conduits rayonnant.	Grande pièce au Sud de la domus 2, à l'ouest de la pièce à hypocauste à conduits rayonnant. Les murs de cette pièce	401.0000
PCE_40	Pièce située entre le frigidarium 1 et le couloir 42.	Pièce délimitée à l'Est et à l'Ouest par deux murs porteurs, respectivement, MUR 5 et MUR 7 et au Nord et au Sud par deux murs	401.0000
PCS_1	Pièce de service à l'intérieur des thermes.	Pièce du praefurnium, séparée des pièces thermales au sud par les murs 24 (US 37041) et 20 (US 37007) et délimitée à l'ouest, par le	401.0000
TEP_1	Pièce tiède des thermes de la domus 2.	Pièce située au Sud du caldarium, jouxtant le frigidarium et le petit bassin circulaire (BAS 2). A noter la différence de niveau entre la	401.0000
EXT_1	Extérieur Nord de la domus 2.		
EXT_2	Extérieur Sud de la domus 2.		
EXT_3	Extérieur Est de la domus 2.		
EXT_4	Extérieur ouest de la domus 2.		
PCE_44	Pièce au Nord du couloir 42 de la Domus 2.	La fonction de la pièce 44 (sans aménagement technique) n'a pas pu être identifiée. De la période d'occupation de la Domus 2, il ne	401.0000
PCE_46	Pièce centrale (d'apparat) de la branche occidentale de la domus 2.	La pièce 46 est traversée en son centre par l'axe de symétrie de l'ensemble de l'édifice et présente des dimensions nettement	401.0000
PCE_47	Pièce au sud (du couloir ? 50) dans l'aile occidentale de la domus 2.	Mesures internes de la pièce : 5m70 (N/S) x 6 m90 (E/W). Murs très arasés, aucun seuil, ni sol n'a été retrouvé dans cette	401.0000
PCE_48	Pièce à l'angle nord/est de la domus 2.	Dimensions de la pièce, pas parfaitement rectangulaire : 7 m E/W au nord et au sud, 7.70 m N/S à l'ouest et 7.80 m N/S à l'est.	401.0000
PCE_49	Pièce au nord/est dans la branche septentrionale de la domus 2.	Dimensions internes : 7 m (N/S) pour 3.20 m (E/W). La pièce 49 est symétrique du couloir 32, identifié au sud en 1995-1996. La pièce 49	401.0000

4 - Les outils

Titre du fichier	Mise à disposition	Retenue pour l'étude	Intérêt mini base	rubrique
ADBIBDOC	X Fichier non développé à St Bertrand	Oui		
ADLEXINV	X Fichier non développé à St Bertrand	Vu		
ADTYPO	X Fichier non développé à St Bertrand	Vu		
ADAIDE	X Fichier non développé à St Bertrand	Vu		
ADFICHES	X Fichier non développé à St Bertrand	Vu		

Ces fichiers sont des aides à la saisie dans la base, non pas sur la manière de saisir mais pour permettre une saisie plus cohérente. Ces fichiers ne sont pas utilisés sur le site de Coupéré. Le fichier ADBIBDOC serait très utile puisqu'il lie bibliographie et objet, photo, ... Néanmoins il ne respecte pas les normes bibliographiques en vigueur et semble assez inutile dans un esprit de codification. En fait les codes pris en compte sont ceux des inventaires complémentaires d'ArchéoDATA.

5 - Dossier regroupant les liens nécessaires au fonctionnement d'ArchéoDATA.

Titre du fichier	Mise à disposition	Retenue pour l'étude	Intérêt mini base	rubrique
ADLIENS	X Fichier purement structurel			

- IV - CONCLUSION

Le principe d'ArchéoDATA est assez intéressant puisqu'il est composé uniquement de 4 fichiers d'archivages de données de fouille, ADATAUS, ADINVUS, ADPHOTO, ADGRAPH, d'un fichier d'inventaire du site ADSITE et d'un fichier que l'on pourrait nommer d'annexe, ADDEPOT. Les autres fichiers, entités ou outils, sont à considérer comme de simples aides et peuvent ne pas être utilisés. Ce principe pourrait facilement être utilisable sur un petit site de fouille pour des chercheurs qui veulent avant tout faire de l'archivage des nouvelles données mais aussi traiter les fouilles anciennes (le système de zone est assez souple pour cela).

Néanmoins on pourrait émettre des réserves par rapport à la réalisation "graphique" de ce principe et par rapport à la codification utilisée.

Les écrans sont trop denses, quelquefois non finalisés, les données sont assez difficiles à lire, les boutons pas toujours activés, la plupart des écrans ne sont pas accessibles. Ceci

nécessite simplement un travail de structuration et d'harmonisation qui pour 6 fichiers n'est pas insurmontable.

La codification est un élément plus délicat. On pourrait penser que d'avoir créé un code universel est un élément très important mais, contrairement à la norme documentaire internationale pour les sites archéologiques, CIDOC, la codification d'ArchéoDATA ne tient pas compte des codes nationaux déjà existants, et même si dans le fichier ADSITE, il y a une rubrique permettant de noter ce code, le lien risque d'être difficile à faire. De plus, la taille du site est limitée puisque l'on ne peut pas avoir plus de 999 zones et 999 US dans chaque zone. Les zones doivent donc être des espaces assez limités en taille et en stratigraphie. Par exemple les "chantiers" du Mont Beuvray devraient être divisés. Ne pas limiter le nombre de chiffres pour les zones et les US aurait rendu cette codification plus ouverte et malléable. Ensuite le système de la zone "000" pour classer les inventaires complémentaires amène à mettre en place des codes supplémentaires qui alourdissent le système et complexifie la reconnaissance rapide du type de l'inventaire. Savoir que l'inventaire 3520003.03 est une diapositive couleur et l'inventaire 3110001.00 est un dessin matériel (un dessin d'objet), demande une connaissance totale des 56 numéros définis et des 943 non encore attribués.

Il faut signaler qu'en 2000, un essai d'implantation d'ArchéoDATA en environnement client/serveur universel a été effectué³⁷. Je n'ai pas suivi, ni exploré cette initiative, puisque le principe d'ArchéoDATA reste le même et que c'est le plus important dans ce genre d'étude. Ce travail se résume comme suit :

- *Modéliser le SIA ArchéoDATA suivant le modèle relationnel.*
- *Implanter ce SIA sous une base Oracle hébergée au C.I.C.T.*
- *Développer les interfaces de gestion/consultation en utilisant la technologie Oracle Web Server.*
- *Prendre en compte les besoins d'extension du système en terme de données et traitements en fonction des demandes des utilisateurs³⁸.*

³⁷ **PAILLOLE 2000** : Paillole (Alain), Implantation du Système d'Information Archéologique ArchéoData en environnement client/serveur universel, Mémoire du diplôme d'ingénieur de CNAM, conservatoire national des arts et métiers, centre régional associé de Toulouse, 2000

³⁸ Ibidem

ANNEXE 1 : aide à la saisie du fichier “site”

Texte tiré des différents modèles présents dans le fichier “site” d'ArchéoDATA, remis en page pour une meilleure lecture sous forme de texte brut.

14 Fiche de site

Cette fiche sert à enregistrer les données recueillies sur un site archéologique. Elle se trouve divisée en différentes sections pour pouvoir organiser les éléments nécessaires, soit au niveau de la gestion administrative, soit pour l'étude archéologique.

14.3.1 Données pour la gestion de la fiche

Cette partie contient les données nécessaires pour la gestion des informations contenues dans la fiche et les principales relations avec d'autres composants du système ArchéoDATA.

- **N° International / N° National / N° Site:** Le numéro complet du Code Universel est formé du code international du pays suivi par le numéro du code postal de la localité et pour finir du propre numéro du site. Celui-ci est numéroté de 1 à 9999, selon la classification suivante:

- de 0001 à 3999 pour les sites connus à travers des découvertes in situ
- de 4001 à 4999 pour les "faux sites" (mobilier déplacé)
- de 5001 à 5999 pour les sites connus par les toponymes
- de 6001 à 6999 pour les sites connus par les informations écrites, orales ou graphiques
- de 7001 à 7499 pour les "sites géologiques" (sondages avec stratigraphie et/ou prélèvements)
- de 7501 à 7999 pour les "non sites" (opérations de surveillance sans vestiges archéologiques ni géologiques)
- de 8001 à 8999 : numéros réservés pour une autre classification
- 9001 à 9999 : numéros correspondant aux Dossiers de site

Exemple: 034 0034131 0017

- **ID Officiel N°:** Dans le cas de l'existence d'un autre numéro, on indique le numéro du site déjà établi par les autorités administratives. C'est le cas du Code INSEE pour la France.

- **ID N° Autre:** Autre numéro déjà existant pour le site.

- **Région:** La région, circonscription, autonomie, etc., où se trouve le site archéologique.

- **Département:** Le département où se trouve le site archéologique.

- **Commune:** la commune où se trouve le site archéologique.

- **Lieu-dit / Adresse:** Nom du lieu où se trouve le site archéologique et son adresse.

- **Cadastre:** le cadastre qui rend compte du lieu où se trouve le site archéologique.

- **Date du cadastre:** La date à laquelle a été réalisé le cadastre où se trouve le site archéologique.

- **Section / Parcelle:** La section et parcelle où se trouve le site archéologique.

- **Sigle:** Abréviation du nom du site archéologique.

- **Renvoi au(x) fiches N°:** Rattachement aux autres fiches en rapport avec celle-ci.

- **Dossier N°:** Le numéro de dossier auquel le site appartient.

14.3.2 Rubriques d'interprétation

Ces rubriques contiennent l'interprétation donnée par l'archéologue .

- **Occupation:** Type d'occupation dans l'espace et dans le temps signalée sur le site :

SU : Site Unique (une seule occupation pendant une unique période. Ex.: Habitat Mérovingien)

MP : Multi-Période (site occupé en continuité pendant plusieurs périodes. Ex. : Habitat Gallo-romain / Moyen Age)

MO : Multi-Occupation (site occupé plusieurs fois)

MO/P : Multi-Occupation et Multi-Périodes (site occupé plusieurs fois et à différentes périodes).

- **Type de site:** en plein air, en grotte, en abri, immergé (valeurs combinables).

- **Nature du site:** en surface, hors du sol, enfoui (valeurs combinables).

- **Fiabilité du site:** Site certain: lorsque le site est bien localisé et surtout que son existence est attestée et certaine. Indice de site: si des éléments topographiques, de la documentation ou des découvertes ponctuelles nous permettent d'en supposer l'existence.

- **Propriété:** Condition de la propriété du sol: État, Collectivité ou Privée.

- **Nom du propriétaire:** La personne, physique ou morale, qui possède le terrain où se situe le site archéologique.

- **Adresse du propriétaire:** Adresse où peut être contacté le propriétaire.

- **Contact / Occupant:** Nom de la personne à contacter en rapport avec le site: soit qui occupe le terrain ou travaille sur celui-ci, soit qui a réalisé une trouvaille fortuite ou bien qui fait des recherches ou autre sur le site.

- **Adresse du contact / occupant:** Adresse où peut être contactée la personne.

- **Circonstance et date de la découverte:** description des faits (travaux, prospection, fouille, etc.) qui ont donné lieu à la connaissance du site, avec leur date.

- **Utilisation à la découverte:** Type d'occupation du sol au moment de la découverte.

- **Utilisation actuelle:** Occupation actuelle du sol (labouré, prairie, lande ou friche, forêt, bâti, voirie, etc.)

- **Etat à la découverte:** Etat du site au moment de sa découverte (exceptionnel, structuré, inorganisé).

- **Conservation:** Etat actuel de conservation du site (conservé, partiellement conservé, détruit).

- **Risques:** Type de menace que le site est susceptible de suivre (urbanisation, exploitation industrielle, exploitation agricole, aménagement de communication ou autre).

- **Prospective:** Degré de protection que le site doit suivre en cas de menace (faible, moyen, fort, absolu)

- **Protection juridique / Date:** Protections administratives affectant directement le site.

- **Historique des aménagements et interventions archéologiques:** Description succincte des différents travaux archéologiques réalisés sur le site (prospections, sauvetages, fouilles, relevés, etc.)

14.3.4 Mesures du site

On indique ici toutes les mesures exactes effectuées sur le site.

- **Rayon:** le rayon du site exprimé en mètres.

- **Superficie:** Surface totale du site, indiquée en mètres carrés ou hectares.

- **Profondeur:** profondeur à laquelle les vestiges apparaissent, en cm.

- **X:** Correspond à la mesure selon l'axe X.

- **Y:** Correspond à la mesure selon l'axe Y.

- **Z (NG):** Correspond à la mesure selon l'axe Z du niveau géographique national.

- **X1, Y1, Z1 à X6, Y6, Z6 :** coordonnées du contour du site.

- **Projection:** système de localisation (Lambert 1 ou 2, UTM).
- **Précision:** Précision de la localisation du site (Précis, Localisé, Approximatif linéaire, Approximatif centré).
- **Carte(s) géographiques N°:** Numéro qui figure sur les cartes IGN.
- **Autre(s) carte(s):** Identification des cartes réalisées par des services départementaux d'urbanisme, etc.

14.3.3 Rubriques d'environnement

- **Géologie:** Type de sol : alluvions, gypse, sables, argile, limons, marnes, calcaire, remblais artificiels, autre.
- **Géomorphologie:** Lieu topographique où est positionné le site: plateau, fond de vallée, terrasse, pente, falaise, hauteur, marais, fluvial, autre.
- **Hydrologie:** Point d'eau le plus proche : fleuve, rivière, ruisseau, source, ancien cours, lac, mer, autre.
- **Environnement:** description de l'environnement : distance à laquelle se trouve une source, végétation, chemin à proximité, visibilité, etc.
- **Description succincte des vestiges:** Résumé bref du site. Peut être complété par des feuilles libres à l'intérieur du dossier.
- **Observations:** On peut donner un complément d'informations conduisant à l'interprétation du site et y inscrire n'importe quelle autre réflexion qui lui est liée.
- **Poursuite des recherches:** Rubrique utilisée par la personne responsable du fichier des sites pour indiquer l'état des recherches sur le site et les travaux à faire.

14.3.5 Documentation

Ces rubriques permettent de mettre en relation la fiche de site avec d'autres documents du système ArchéoDATA.

- **Documentation écrite / iconographique:** Documents écrits ou images qui font référence, d'une façon ou d'une autre, au site.
- **Documentation cartographique:** anciennes cartes qui font référence au site.
- **Informations orales:** Informations données directement par les autochtones ou autres personnes en rapport avec le site.
- **Photos aériennes N° :** Le numéro d'origine de la photo ou le numéro d'inventaire du Document d'Archive du site.
- **Photos au sol N° :** Le numéro d'origine de la photo ou le numéro d'inventaire du Document d'Archive du site.
- **Autres:** Le numéro d'origine du document (indiquer le type: vidéo, cinéma, etc.) ou le numéro d'inventaire du Document d'Archive du site.

14.3.6 Matériel

- **Tableau récapitulatif du matériel:** Il permet d'avoir une structure sommaire du type et quantité de matériel en rapport avec le site :

- **Matière:** Le type de matériel (CERamique, METal, VERre, etc.).

- **Identification:** Le type d'objet (assiette, monnaie, hache, bouteille, etc.).

- **Quantité:** Nombre d'unités ou de fragments.

- **Datation I et Datation F:** Ce sont les datations, initiales et finales, du matériel trouvé.

- **Dépôt:** Lieu où se trouve déposé le matériel et où il pourra être consulté.

- **Description du matériel:** Résumé sur le type de matériel.

- **Définition :** Structuration des vestiges:

Mobilier isolé : un ou plusieurs objets sans preuve de contexte.

Mobilier in situ : mobilier trouvé en contexte.

Mobilier déplacé : faux site.

Élément structurel : élément organisé indéfinissable ou fractionnaire (mur, fossé, etc.).

Structure unitaire : élément isolé simple (croix, borne, etc.).

Structure linéaire : voirie, aqueduc, etc.

Structure complexe : structure ou ensemble de structures (nécropole, église, atelier monétaire, etc.).

Ensemble structuré: entité anthropique fonctionnelle (villa, village, fief, bourg, etc.)

- **Fonction:** La fonction du site, c'est-à-dire ce qui identifie le mieux archéologiquement le mode d'occupation du site (valeurs combinables) :

Agricole

Commerce

Communication

Cultuel

Défensif

Délimitation

Funéraire

Habitat

Hydraulique

Indéterminée

Industrie

Judiciaire

Militaire

Thésaurisation

Autre

- **Typologie:** sub-classification

Inhumation

Inhumation collective

Incinération

Mixte

Autre

- **Identification:** Nom commun du vestige(s) qui identifie le site (village, monastère, maison, moulin, menhir, etc.

- **Appellation:** Nom propre d'une structure ou ancienne appellation.

**Annexe 2 : listes de valeurs des rubriques matière-famille-
catégorie-identification du fichier ADINVUS utilisées à
Saint Bertrand de Comminges**

Matière

ANI	MIN CER	VEG
ANI MET	MIN MET	VEG ANI
ANI VEG	MIN VEG	VEG CER
ANI VEG MET	MIN VER	VEG MET
CER	MET	VEG MIN
CER ANI	MET ANI	VEG ANI MET
CER MET	MET CER	VER
CER MIN	MET MIN	VER MET
CER VEG	MET MIN VEG ANI	VER VEG
IND	MET VEG	
MIN	MET VEG ANI	

Famille

Africaine de cuisine	CR-GrossRN	Forme fermée
Alliage cuivreux	CR-SGMica	Forme ouverte
Alliage ferreux	CR-GrossLisse	Glaçure plombifère
Ambre	CR-GrossNT	Granite
Amphore	CR-FineInd	Grès
Ardoise	CR-GrossInd	Gypse
Argent	CM-Ind95-99	Indéterminé
Argile	CO-Ind95-99	Lampe
Basalte	CR-Ind95-99	Lauze
Bronze	CR-NTInd95-99	Marbre
Calcaire	Corne	Mollusque
Campanienne	Corne bovin	Obsidienne
Campanienne A	Cuivre	Or
Campanienne B	Dérivé sigillée paléochrétienne	Os animal
Campanienne C	grise	Os animal bovin
Campanienne d'imitation	Dérivé sigillée paléochrétienne	Os animal cerf
Chaux	orangée	Os animal chat
CO-Mica	Dolium	Os animal cheval
CO-Orange	Engobe blanc	Os animal chèvre
CO-PR	Engobe divers	Os animal chien
CO-FineInd	Engobe interne rouge pompéien	Os animal mouton
CO-GrossInd	Engobe micacé	Os animal oiseau
CR-FineSBC1	Engobe orangé	Os animal poisson
CR-FineSBC2	Etain	Os animal porc
CR-FineRN	Fer	Os animal sanglier

Os animal travaillé
Os humain
Paroi mince
Pâte de verre
Pierre
Plomb
Pré-sigillée
Pré-sigillée de Bram

Quartz
Quartzite
Sable
Schiste
Sigillée
Sigillée arétine
Sigillée claire
Sigillée claire A

Sigillée claire C
Sigillée claire D
Sigillée sud-gauloise
Sigillée tardive
Silex
Terre cuite architecturale
Verre à vitre
Verroterie

catégorie

Alimentation
Ameublement
Artisanat
Commerce stockage
Construction
Décoration
Domestique
Economie/Echanges
Funéraire

Habillement
Indéterminé
Inscription
Jeu
Monnaitiforme
Musique
Outil
Parure
Production

Serrurerie
Stockage
Toilette
Vaisselle
Vaisselle domestique
Vaisselle service

identification

Agrafe
Agrafe de ceinture
Aiguille
Amphore
Amphorette
Andouiller
Anneau
Anse
Ardillon
Assiette
Bord
Base
Balsamaire
Bague
Baguette
Barrette
Baudrier
Bec
Bec verseur
Bille
Bloc
Bol
Boucle
Boucle de ceinture
Boucle de lanière
Bouteille
Bouton

Bracelet
Brique
Calice
Chaînette
Chambranle
Chaton
Clavette
Clef
Clou
Coin
Col
Colonne
Colonnette
Coquille
Coquille escargot
Coquille huître
Coquille moule
Coquille Saint-Jacques
Corne
Corniche
Côte
Coulée
Coupe
Coupelle
Couvercle
Crampon
Crâne

Crochet
Cruche
Dalle
Dé à jouer
Défense
Dent
Ecuelle
Enduit
Enduit peint
Epaulement
Epingle
Esquille
Estampille
Fond
Faisselle
Fémur
Fibule
Flacon
Fleuron
Fragment
Gobelet
Goulot
Gourde
Graffito
Griffe
Haut-relief
Humérus

Imbrex
Indéterminé
Jeton
Lame
Lampe
Lettre
Lèvre
Lingot
Lot
Mâchoire
Mandibule
Médaillon
Meule
Minerai
Monnaie
Monnaie Antoninien
Monnaie As
Monnaie Demi As
Monnaie Denier
Monnaie Sesterce

Mortier
Moulure
Opercule
Panse
Perle
Peson
Phalange
Phiale
Pied
Pilastre
Placage
Plaque
Plaque décorée
Plaque moulurée
Plaquette
Plat
Plinthe
Pointe
Quart-de-rond
Radius

Réservoir
Ressort
Rivet
Rotule
Scories
Silex taillé
Soucoupe
Statuette
Tasse
Tegula
Tesselle
Tibia
Tige
Tore
Urne
Vase
Vasque
Verre à boire
Verre plat
Verre tronconique
Vertèbre

**Annexe 3 : listes de valeurs des rubriques matière-famille-
catégorie-identification du fichier ADINVUS fourni avec
ArchéoDATA en 1995 (lexique orienté Moyen-Age)**

Matière

ANI	MIN CER	VEG
ANI MET	MIN MET	VEG ANI
ANI VEG	MIN VEG	VEG CER
ANI VEG MET	MIN VER	VEG MET
CER	MET	VEG MIN
CER ANI	MET ANI	VEG ANI MET
CER MET	MET CER	VER
CER MIN	MET MIN	VER MET
CER VEG	MET MIN VEG ANI	VER VEG
IND	MET VEG	
MIN	MET VEG ANI	

Famille

Alliage	Commune sableuse	Granuleuse fine
Alliage cuivreux	Coquillage	Granuleuse grossière
Ardoise	Corde	Granuleuse fine et grossière
Argent	Cuir	Granite
Argile	Cuivre	Graphite
Billon	Décorée	Grès
Bois	Décorée indéterminée	Grès azuré
Bois de chêne	Ecume	Grès Beauvaisis
Bois de fer	Etain	Grès brun
Bois dur	Faïence	Grès gris
Bois indéterminé	Faïence fine	Grès gris brun
Bois tendre	Faïence française	Grès indéterminé
Bronze	Fer	Gypse
Calcaire	Flammulée	Indéterminé
Calcaire à cérithes	Fine	Insecte
Calcaire à milioles	Fonte	Liège
Calcaire fin	Forme fermée	Lissée
Calcaire grossier	Forme fermée à embouchure étroite	Majolique
Calcaire pilé marin	Forme ouverte	Marbre
Calcaire sableux	Forme ouverte à embouchure étroite	Mollusque
Cérythe	Forme ouverte à embouchure large	Mortier
Charbon	Fruit	Nacre
Commune	Glaçurée	Non tournée
Commune glaçurée	Glaçurée commune	Or
Commune indéterminée	Granuleuse	

Os
Os animal
Os animal bovidé
Os animal ovin
Os animal porcine
Os animal travaillé
Os humain
Pierre
Pierre calcaire
Platine
Plâtre

Plomb
Poisson
Porcelaine
Porcelaine anglaise
Porcelaine chinoise
Porcelaine tendre
Quartz
Sableuse
Sableuse flammulée
Schiste
Sigillée

Silex
Terre cuite
Terre cuite archi
Tournée
Vannerie
Verre creux
Verre plat
Verre plein
Verroterie
Vitrail

catégorie

Administration
Agricole
Agriculture
Ameublement
Alimentation
Arme ou armement
Artisanat
Chasse
Commerce
Construction
Construction décoration
Couture
Cultuel

Décoration
Domestique
Domestique vaisselle
Economie et échanges
Elevage
Environnement
Fabrication
Funéraire
Habillement
Indéterminé
Instrument
Jeu
Médical

Monnaitiforme
Monte et trait
Musique
Nautique
Outil
Parure
Pêche
Tissage
Toilette
Transport
Usuel
Vaisselle

identification

Abreuvoir
Adobe
Agrafe
Agrafe de ceinture
Aiguillère
Aiguille
Aiguille à chas
Albarel
Alêne
Alliance
Amphore
Amphorette
Amulette
Angon
Anneau
Anneau de cheville
Anse
Anse plate
Antéfixe
Anthracologie

Appeau
Applique
Arbalète
Ardoise de mur
Arête
Argile
Armature
Armillaire
Arrosoir
Assiette
Atlante
Attache de blocs
Attache de charpente
Bague
Baguette
Balance
Balle
Banc
Bandage de roue
Bande

Baquet
Barrette
Bas relief
Base
Bassin
Battant de cloche
Bec
Bec verseur
Bêche
Biface
Bille
Bistouri
Blatte
Bloc
Bobine
Bois
Bol
Bord
Borne
Bouchon

Bouchon d'amphore	Chai de vin	Couperet
Boucle	Chaîne	Couteau
Boucle d'oreille	Chaînette	Couteau drayoire
Boucle de ceinture	Chaise	Couteau-scie
Boucle de chaussure	Chandelle	Coutelas
Bouclier	Chapiteau	Couvercle
Boule	Charbon	Crampon
Boulette	Charnière	Crâne
Bouteille	Charpente	Creuset
Bouton	Chaudron	Croix
Boyau	Chauffe plat	Cruche
Bracelet	Chaussure	Cruche peinte
Brassard	Chenet	Cruchon
Brique	Chevalière	Cuillère
Brique creuse	Cheville	Cuvette
Brique pleine	Chevillette	Cuivre
Briquettes	Chevron	Dalle
Broche	Chevrotine	Dé à coudre
Broyeurs à fard	Ciselet	Dé à jouer
Bucchero	Clé de serrure	Dent
Burin	Clef	Diota
Buste	Clef de voûte	Disque
Cabochon	Clip	Divers
Cachet de cire	Cloche	Divinité
Caillou	Clochette	Dolium
Calice	Clou	Domino
Canalisation	Cocarde	Douille
Candélabre	Cochlear	Éclat
Caneton	Coffrage	Éclat retouché
Canne	Coffre	Écuelle
Canthare	Coin	Éléments d'appliques
Capsule	Col	Empreinte
Carafe	Colifichet	Encadrement
Carafon	Collier	Enclume
Carapace	Colonne	Encrier
Carène	Colonnette	Enduit
Carp	Compas	Enduit peint
Carreau	Cône	Entonnoir
Carreau de plâtre	Copeau	Épée
Carreau de sol	Coquemar	Épée de Letten
Carte	Coquillages	Éperon
Caryatide	Coquille	Épingle
Case	Coquille Saint-Jacques	Épingle à cheveux
Casque	Corail	Esquille
Casserole	Corbeille	Étrier
Cassette	Corniche	Évier
Ceintre	Cortical	Ex voto
Ceinture	Côte	Faisselle
Cendres	Coupe	Faîtière
Céramique	Coupelle	Fanal

Faucille	Hache polie	Mangeoire à oiseaux
Fauteuil	Harpon	Marabout
Fauteuil canné	Haut relief	Marmite
Faux	Horloge	Marqueterie
Fémur	Horloge à eau	Marteau
Fer à cheval	Horloge solaire	Marteau à denture
Fer à repasser	Humérus	Masque
Fermeoir	Ichtyologie	Masse
Fermeoir de bracelet	Imbrex	Masse métallique
Ferret	Indéterminé	Matière première
Ferrure	Instrument	Mazagran
Fiasque	Instrument à vent	Médaille
Fibule	Instrument médicale	Médailillon
Fiche	Isolée	Menhir
Figurine	Jambière	Méreau
Fil de fer	Jarre	Métacarpe
Fil à plomb	Jatte	Métallurgie
Filtre	Javelot	Métapode
Fiole	Jeannette	Métatarse
Flacon	Jeton	Métaux
Flèche	Journaux	Meule
Flûte	Lame	Micro-faune
Fond	Lamelle	Miroir
Forme	Lampadaire	Modèle
Fourche	Lampe	Modèle de statue
Fourche à filocher	Lampe à graisse	Moellon
Fourchette	Lampe à huile	Monnaie
Fourreau d'épée	Lampion	Montre
Fragment	Lancette	Morceau
Framée	Lanterne	Mors de cheval
Francisque	Lèchefrite	Mortier
Frette	Lentille	Mortier avec renfort en roseau
Furgeoire	Lèvre	Moule
Fusaiole	Ligula	Moule en pierre
Fuseau	Lime	Moules en plâtre
Galet	Linceul	Mousqueton
Gobelet	Linteau	Noix d'abricot
Godet	Linteau sculpté	Nucleus
Gouge	Lissoir	Oenochoe
Goulot	Livre	Organique
Gourde	Lot	Ostéologique
Gourmette	Louche	Oule
Grain	Lustre	Paléobotanique
Graines de blé	Maillon de chaîne	Palet
Grattoir	Malacologie	Palynologie
Gravier	Manche	Panier
Grelot	Manche de couteau	Panse
Grille	Manche de poignard	Papier
Hache	Mandibule	Parchemin
Hache à douille	Mangeoire	

Paroi	Plafonnier	Sandale
Passe-guide	Plane à d'écharner	Sarcophage
Passe-pied	Plaque	Saucière
Patère	Plaque de marqueterie	Sautoir
Patte	Plaque décorée	Scalpel
Pavé	Plaque estampée	Scapula
Pavement	Plaque gravée	Scarabée
Pectoreau	Plat	Sceau
Peigne	Plâtre	Scellés
Pelle	Plomb	Scie
Pendeloque	Plomb de vitrail	Sciotte
Pendentif	Poêle	Scotie
Pendule	Poêlon	Scramasax
Perçoir	Poids	Seau
Percuteur	Poignard	Sébile
Perle	Poignée	Semelle de chaussure
Pernette	Poinçon	Semoir
Peson	Pointe	Serpe
Peson de filet	Pointe de flèche	Serrure
Peson de métier	Pointe de lance	Setier
Phalange	Pot	Sextant
Phalère	Pot à saindoux	Sifflet
Phiale	Pot de chambre	Sinot
Phrygane	Pot de fleurs	Sistre
Phylloxéra	Poutre	Soc
Pic	Punaise	Sonde
Pichet	Racloir	Sonnette
Picotin	Radius	Soucoupe
Pièce	Rampe d'escalier	Spatule
Pied	Rapière	Spéculum
Pied de verre	Rasoir	Sphère
Piédouche	Rebut de fabrication	Squelette
Pierre	Réchaud	Statue
Pierre à aiguiser	Réchauffoir	Statuette
Pierre à fusil	Récipient	Stèle
Pierre taillé	Rejet de fabrication	Sternum
Pietà	Ressort	Styilet
Pilastre	Rivet	Support
Pilier	Robinet	Support d'enfournement
Pilulier	Roche	Table
Pince	Rondelle	Tabletterie
Pince à épiler	Rosace	Tablier
Pince de cheminée	Rotule	Talisman
Pioche	Roue	Talon de lance
Piochons	Rouelle	Tamis
Pion	Ruban	Tasse
Pipe	Sabot	Tegula
Pipeau	Sagaie	Tenon
Pisé	Saladier	Terre
Piton	Saloir	Terre battue

Terrine
Tesselle
Tesson
Tête
Tête de clou
Tête de divinité
Théière
Tibia
Tige
Timbre
Tirant
Tire-clou
Tire-fond
Tirelire
Tison
Tisonnier
Tissu
Toiture
Tomette
Tonneau
Tonnelet
Torque
Tournette
Tourtière
Tranchet
Tripode
Trompette
Tronc d'arbre
Truelle
Tube
Tuile
Tuile acrotère
Tuile canal
Tuile plate
Tuyau
Umbo de bouclier
Urne
Urne cinéraire
Vase
Vase biberon
Vase polypode
Verre
Verre à boire
Verre à jambe
Verre à pied
Verre de lunette
Verre peint
Verre plat
Verseur
Vertèbre

Virole
Vitrail
Vitre

Annexe 4 : fichiers papier

ArchéDATA

**SBC
COUPERE
1999**

3300315100003

FICHE US
Unité Stratigraphique

Zone N°			
---------	--	--	--

US N°			
-------	--	--	--

EA Type et N°	ES Type et N°	P	P	E	S	GI Type et N°	Secteur
		<input type="checkbox"/>	<input type="checkbox"/>	<input type="checkbox"/>	<input type="checkbox"/>		
EAS Type et N°	ESS Type et N°	ET Type et N°					

Activité US	Identification US	Datation estimée Initiale	Datation estimée Finale
-------------	-------------------	---------------------------	-------------------------

Composants géologiques

1) Couleur 2) Morphologie 3) Structure interne

1) Composants organiques 2) Composants matériaux de construction 3) Composants mobiliers

				Relations chronologiques		
Sous	Remplie par	Coupée par	Sert d'appui à	Antérieur à		
Sur	Remplit	Coupe	S'appuie contre	Postérieur à		
		Collage		<input type="checkbox"/>	<input type="checkbox"/>	<input type="checkbox"/>
Contamination		Relations physiques		<input type="checkbox"/>	<input type="checkbox"/>	<input type="checkbox"/>
Egal à	Equivalent à	Synchrone avec		<input type="checkbox"/>	<input type="checkbox"/>	<input type="checkbox"/>

Z Supérieur	1)	2)	Longueur (max)	Larg/Diam (max)	Epais/Haut (max)
Z Inférieur	3)	4)	Longueur (min)	Larg/Diam (min)	Epais/Haut (min)

Localisation

Croquis

Plan		Coupe	
301		302	
301		302	
301		302	
301		302	

Découverte(s) remarquable(s)	X	Y	Z

Nom	Date	Fiabilité stratigraphique				Mode de fouille			Dém.	F.T.	Enr. inf. <input type="checkbox"/>
		<input type="checkbox"/> F.	<input type="checkbox"/> R.	<input type="checkbox"/> Mv	<input type="checkbox"/> Mv	<input type="checkbox"/> M	<input type="checkbox"/> D	<input type="checkbox"/> E			Date de révision

ArchéoDATA

**SBC
COUPERE
1999**

3300315100003

FICHE USC

Unité Stratigraphique Construite

Zone N°

US N°

EA Type et N°	ES Type et N°	P	P	E	S	GI Type et N°	Secteur
EAS Type et N°	ESS Type et N°	<input type="checkbox"/>	<input type="checkbox"/>	<input type="checkbox"/>	<input type="checkbox"/>	ET Type et N°	

Activité US

Identification US

Datation estimée Initiale

Datation estimée Finale

1) Matériaux 2) Eléments 3) Mise en forme

1) Appareil 2) Assises 3) Pos

1) Assemblage 2) Blocage 3) Déformati

Sous	Remplie par	Coupée par	Sert d'appui à	Relations chronologiques		
Sur	Remplit	Coupe	S'appuie contre	Antérieur à		
Contamination		Collage		Postérieur à		
Relations physiques				<input type="checkbox"/>	<input type="checkbox"/>	<input type="checkbox"/>
Egal à		Equivalent à		Synchrone avec		<input type="checkbox"/>
				<input type="checkbox"/>	<input type="checkbox"/>	<input type="checkbox"/>
				<input type="checkbox"/>	<input type="checkbox"/>	<input type="checkbox"/>

Z Supérieur	1)	2)	Longueur (max)	Larg/Diam (max)	Epais/Haut (max)
Z Inférieur	3)	4)	Longueur (min)	Larg/Diam (min)	Epais/Haut (min)

Localisation

Croquis

Plan		Coupe	
301		302	
301		302	
301		302	
301		302	

Découverte(s) remarquable(s)	X	Y	Z

Nom	Date	Fiabilité stratigraphique <input type="checkbox"/> E <input type="checkbox"/> B <input type="checkbox"/> My <input type="checkbox"/> Mv	Mode de fouille <input type="checkbox"/> M <input type="checkbox"/> R <input type="checkbox"/> F	Dém. <input type="checkbox"/>	F.T. <input type="checkbox"/>	Enr. inf. <input type="checkbox"/> Date de révision
-----	------	--	---	-------------------------------	-------------------------------	--

Annexe 5 : questionnaire

GRILLE D'ETUDE POUR LES BASES DE DONNEES

OPERATIONNELLES SUR UN SITE ARCHEOLOGIQUE

SITE DE COUPÉRE (St Bertrand de Comminges)

I - GÉNÉRALITÉ SUR LE SITE, ORGANISATION, STRUCTURE GÉNÉRALE

- Le site
- Structure de recherche
- Organisation sur le terrain
- Découpage du site

II - ARCHIVAGE SUR SUPPORT INFORMATIQUE

- Organisation générale
- traitement informatisé de la donnée archéologique
- généralité
- structure, principe de fonctionnement
- ergonomie
- saisie, modification des données
- consultation des données
- archivage informatisé de la documentation autre

III - AIDE A L'INTERPRÉTATION DANS LA BASE DE DONNÉES, TRAITEMENT SCIENTIFIQUE

nom site : Coupéré

adresse : 31 510 St Bertrand de Comminges

responsable scientifique

nom : Robert Sablayrolles
fonction : Professeur d'Université
formation : Archéologue

contacts

nom : MARTY Marie-Thérèse
fonction : Ingénieur d'étude au CNRS
adresse : Université Toulouse-Le Mirail UTAH : unité toulousaine d'archéologie et d'histoire
UMR 5608 CNRS
5 allée Antonio Machado 31 058 Toulouse Cedex

documentation fournie :

- méthodes de fouille et enregistrement des données / manuel pour le chantier école de Coupéré. Version 2.1
- Mémoire Marie-Laure Maraval sur les fouilles anciennes de St Denis.
- Mémoire Alain Paillole sur l'adaptation archéodata en environnement client/serveur
- Une copie plombée de la base de données Coupéré, 30/06/2000, sur CD
- Une copie déplombée de la base de données de St Denis (Aude)
- Visite du 19 au 21 septembre 2000 du site de Coupéré

GÉNÉRALITÉS CONCERNANT LE SITE

I - LE SITE :

- situation :** *Commune de Saint Bertrand de Comminges
fouille d'une domus en bordure de ville*
- période :** *Gallo-romain : milieu Ier siècle après - fin IV ème siècle après.*
- historique :** *Fouille depuis 1989 avec une campagne de 1 mois de fouille par an
sauf en 1991*
- superficie :** *Pour la villa, surface de fouille actuelle 3500 m²
surface estimée : 5000 m²*

II - STRUCTURE DE RECHERCHE :

- administration de dépendance / :** *SRA Midi-Pyrénées*
- attribution des collections** *terrains appartenant à l'état
collections du département devant être conservées dans un musée départemental*
- validation scientifique :** *SRA / CIRA*
- personnel, locaux, ... :** *1 responsable de fouille (Robert Sablayrolles, université Toulouse-Le Mirail)
2 personnes pour gestion des données, organisation et pédagogie (université)
contributions de scientifiques, de spécialistes surtout pour l'étude du mobilier et l'étude architecturale
25 étudiants*

III - ORGANISATION SUR LE TERRAIN :

nature des fouilles (programmées, ...) : fouilles programmées

statut des fouilleurs (bénévoles, étudiants, école de fouille, AFAN, ...) :
Chantier école gallo-romain de l'Université de Toulouse-Le Mirail

organisation du travail :

choix des secteurs de fouille, zonage :

Par le responsable de fouille, suivant un programme triennal

*L'étude générale de la ville antique est supervisée par l'RPCC (association de scientifiques) et de
SRA (la plupart des autres équipes sont en parallèle).*

*Conservation de la fouille de Couperé d'après une programmation séquentielle, structures non touchées
par les fouilles antérieures. Fouille forte au terrain naturel.*

hiérarchie (responsable, équipes, ...)

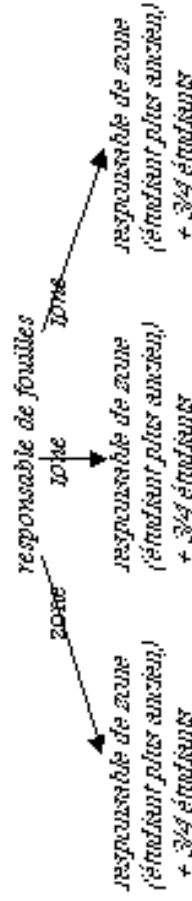

matériel fourni aux équipes pour mener à bien l'archivage des données (fiches papiers normalisées,

base informatique, manuel ...) :

A Couperé, matériel fourni par Zone :

- 1 manuel d'enregistrement par étudiant

- 1 mallette terrain contenant

- classeur terrain avec les fiches papier US et USC (saisie informatique une fois l'US fermée), les
fiches de relations stratigraphiques, papier pour le rapport quotidien (genre de journal de fouille mis
au propre sur informatique chaque soir par le responsable de fouilles sous la dictée des étudiants).

- classeur pré-inventaire avec les fiches papier de pré-inventaire, la liste de valeur matière par fouille
avec fiches de décompte par matière pour les lots. Les lots et les individus sont traités dans le même
fichier ADIVVUS. Les individus feront en laboratoire l'objet de description détaillée, mesures.

recherche typologique, ...

Au laboratoire de l'Université de Toulouse-Le Mirail :

- 1 manuel d'inventaire du mobilier et traitement graphique

- 1 dossier par zone avec les fiches USVUSC saisies, le listage des relations stratigraphiques, le listage des entités (architecturales, spatiales, temporelles), les textes des fiches USVUSC exportés sous word (extraits de la base ArcheoDATA).
- En préparation un manuel pour l'aide à la rédaction du rapport

IV - DECOUPAGE DU SITE : de la topographie de la France à la plus petite division dans l'enregistrement des données de terrain

système de repérage utilisé (Lambert, local, ...), mode de calage (carroyage fixe, semi de repères fixes référencés)

Lambert : le point "0" de référence du site a été calé par les architectes de l'IRAA (Institut de Recherche en Architecture Antique - Pau).

subdivisions de fouille : intitulé, définition, hiérarchie (ex : unité stratigraphique, fait, structure, périodes ...)

- Zone : première subdivision de l'espace constituant le site de fouille. Définie en fonction de la logique spatiale des vestiges étudiés.

- Secteur : subdivision ponctuelle de la zone, définie par nécessité d'une localisation plus fine pour faciliter le repérage sur le terrain.

- US : unité stratigraphique, élément de base de l'enregistrement par la méthode stratigraphique. Unité principale sur laquelle s'articule tout le système informatique d'enregistrement des données de fouille.

ARCHIVAGE SUR SUPPORT INFORMATIQUE I

ORGANISATION GÉNÉRALE

description du parc informatique (serveur, réseau, ordinateurs, ...)

Couperé :

- 2 Mac (portable, G4)

- 1 PC

- 2 imprimantes

- 1 disque dur externe pour Mac

- 1 graveur de CD

- 1 liaison internet

Université de Toulouse-Le Mirail :

- Bureaux : 3 Mac (Portable, G4, Imac), 1 PC

- salle informatique (équipement collectif informatique du laboratoire) : 2 Mac (G4, 4400),

2 PC, 1 scanner

- Laboratoire d'Antiquité (salle pour les études post fouille et rédaction rapport) : 4 (vieux) Mac,

1 disque dur externe

- 1 serveur interne à la Maison de la Recherche.

évolution possible de ce parc : oui suivant subventions

non

système d'exploitation : serveur de la Maison de la Recherche lié au serveur général de l'université.
serveur sous Windows NT

principe de cet archivage, nom et définition des différents dossiers :

organisation "serveur UTAH" :

- 1 dossier "commun" pour les échanges de données entre des utilisateurs référencés

- 1 dossier "doc. administrative"

- 1 dossier "doc. Scientifique" avec les différentes base de données du labo :

- bibliographie

- fichiers gestion (photos de différentes fouilles du labo UTAH, graphiques, collections)

- ArcheoDATA (Couperé base en démonstration)

- des dossiers thématiques accessibles à un groupe de travail et créés à la demande

- 1 dossier par utilisateur référencé

mode de protection :

existence d'un protocole

mot de passe :

oui

un mot de passe par groupe de travail
et un mot de passe pour les dossiers personnels

non

mode de sauvegarde :

sauvegarde journalière du serveur

ARCHIVAGE SUR SUPPORT INFORMATIQUE II

TRAITEMENT INFORMATISÉ DE LA DONNÉE ARCHÉOLOGIQUE

nom de la (ou des) base(s) de données :

ArcheoDATA Coupère

Base de données d'aide à l'interprétation

fonctionnement général (saisie, modification, ...):

Toutes les manipulations se font sur la même base. Possibilité de clone d'un fichier pour une saisie par une personne ne participant pas à la gestion de la base (étudiants)

logiciels utilisés :

FileMaker Pro[™] 4.1

auteur de l'architecture :

D. Arroyo-Bishop

historique, transformation et évolution :

1985 : conception du projet ArcheoDATA par Daniel Arroyo-bishop dans le cadre d'une Action Thématique Programmée

"archéologie métropolitaine : archives de fouilles" du CNRS

1985-1995 : Applications-tests et développement du système

1995 : diffusion d'ArcheoDATA "Module Unité Stratigraphique" par les éditions Errances sous FileMaker Pro[™] 2

début de l'utilisation d'ArcheoDATA sur le chantier école de Coupère par l'UTAH-UMR 5608 du CNRS

1997 : développement du système et passage sous FileMaker Pro[™] 3

1999 : nouveau programme de recherche-développement engagé avec le centre Inist-universitaire de Calcul de Toulouse pour étudier

un nouveau paramétrage du système ArcheoDATA sous le logiciel Oracle sur serveur Unix (accessible par internet)

2000 : test du logiciel ArchED (aide automatisé au diagramme stratigraphique).

responsable de la maintenance :

sur conclusion de l'UMR 5608, Daniel Arroyo-Bishop, Marie-Thérèse Marty

fréquence de la mise à jour de la structure : *en permanence en fonction de l'utilisation*

état d'achèvement :

pas fini

problème d'adresse de bouton. Fichiers existants mais vide (aide) ou peu utilisé (addepot ou adbidoc)(obsoleté pour Coupère).

Manque de fichier (adgis). Modèle non fini de nettoyer (adigraph). Problème pour quitter un écran et retourner en menu dans certains

fichiers. Compréhension difficile de certains boutons (RTTW).

transférabilité :

survie à long terme (sauvegarde sous format texte, mise à jour régulière du format d'affichage en fonction de l'évolution de l'application ...)

oui en fonction des possibilités de FileMaker Pro [™]

non

compatibilité :

Mac fonction FileMaker Pro [™] 3

2 types d'ordinateurs utilisés au laboratoire : Mac et PC

OS

Unix

Windows

autre

mode de sauvegarde :

copie serveur plus copies CD et disque dur externe

protection et accessibilité :

par un mot de passe pour accès à la structure

Ce qui manque cruellement et qui est faisable :

- achever une version de ArchéoDATA : enlever les coquilles et compléter les manques
- mise au point d'un guide d'administrateur/gestionnaire de la base
- réflexions à mener sur un guide de l'utilisateur sur papier ou en ligne via ADAIDE dans la prévision que la saisie ne soit plus l'encre d'une seule personne
- développer ADIBIDOC suivant le travail de maîtrise réalisé par M-L Maraval, ArchéoDATA n'utilisant pas les normes bibliographiques existantes
- répertuer les développements réalisés sous Oracle dans FileMaker Pro [™] 4.1
- revoir le fichier ADDEPOT pour permettre la gestion d'autres documentations comme les photos, les graphiques
- développer le fichier ADSITE pour les opérations de prospection (demandes des étudiants de l'université)
- Pour 2001 :
 - définir qui administre la base dans son ensemble ?
 - savoir si l'équipe de Couperé se donne les moyens de faire évoluer la base.
 - poursuivre du développement pour qui ? chantier Couperé, autres chantiers UMR qui utilisent la base, autres chantiers non UMR qui utilisent la base, évolution du site de St Bertrand de Comminges avec l'association scientifique RPCC

ARCHIVAGE SUR SUPPORT INFORMATIQUE II

STRUCTURE : PRINCIPE DE FONCTIONNEMENT GÉNÉRAL

code d'enregistrement générique : alphanumérique numérique

US : n° de zone / n° d'ordre

objet : n° de zone / n° d'US / n° d'ordre

graph-photo : n° type / n° zone / n° d'ordre

diapo : n° support / n° zone / n° grand thème

dossiers et fichiers composants la (les) base(s) :

ADATA : fichier distribution

ADSITE : présentation du site type DRACAR

ADATAUS : enregistrement US

ADINVS : enregistrement mobilier archéologique par US

ADGRAPH : enregistrement et gestion de la documentation graphique avant et après la fouille

ADPHOTO : enregistrement et gestion de la documentation photographique

ADDEPOT : localisation du mobilier archéologique et de la documentation archéologique

ADBIODOC : documentation bibliographique liée au site et à la typologie

ADLEXINV : thesaurus objet (fourni par ArchéoDATA)

ADTYPO : thesaurus typologique avec dessin

ADAIDE

ADFICHES : fiche papier terrain (fiches fournies par ArchéoDATA non tenu à jour)

ADEVADEASIADESS/ADPPESIADETADGI : fichiers entités, mise en relation objet-espace-temps

ADLIEN : fichier de fonctionnement

modalités d'entrée (fichiers de distribution) :

fichier de distribution ADATA. Menu se répartissant par bouton d'accès aux autres fichiers de travail.

saisie, modification, consultation :

dans quel dossier :

qui : ArchéoDATA Coupé

mise à jour : Marie-Thérèse Marty, Marie-Laure Maraval

mode activé en entrée : Journalière

Saisie

ARCHIVAGE SUR SUPPORT INFORMATIQUE II

ERGONOMIE

homogénéité : une même logique de présentation pour tous les fichiers de la base oui non
pourquoi : *Lisé à la conception et l'idée a été renforcée par la suite*
(le plus possible d'information par écran)

navigation : *visuellement les boutons ne sont pas distincts mais il y a parfois une certaine logique d'emplacement. Usage d'abréviations gênant pour les non initiés.*
un emplacement pour une fonction,
une icône pour une fonction

support commun à chaque fichiers n° zone - n° US - n° inventaire - n° site
rubriques minimales obligatoires PPEs (entité temporelle : séquence, événement, phase, période)
interprétation/observation description
datation absolue

date saisie - date modification

photo - graph - croquis

à rajouter auteur saisie pour les fichiers des entités

adéquation entre forme et fonction des modèles oui en ce qui concerne l'impression et la recherche, les modèles sont faits exactement pour.
(exemple : saisie, recherche, impression ...)

cohérence fiche papier/ fiche informatique :
très bonne
bonne *devenu une question d'habitude puisque c'est toujours la même personne qui saisie*
médiocre

cohérence à l'intérieur même des fiches :
très bonne *dans les fichiers de saisie, on a l'impression que l'on case les zones à informer là où il reste de la place. Mais la aussi c'est une question de priorité des informations et d'habitude. Cela pourrait être gênant en recherche si cette base devient accessible à plus de deux personnes.*
bonne
médiocre

- gestion de la saisie, tabulation :** oui Ici aussi l'habitude prime. Il est exacte qu'en saisie les premières données se suivent en tabulation mais cela s'arrête là.
non Les personnes qui saisissent la base actuellement y sont tellement habituées aux écrans que cela ne leur pose aucun problème.
- différence rubriques saisissables / autres :** oui pas vraiment de rubriques non saisissables mais quand il y en a on ne les désigne qu'en essayant de lire les informations qui sont en dehors du cadre (volontaire pour que les personnes aillent voir les informations dans le fichier de référence
- lisibilité :** absolument nulle. Question d'habitude
pourquoi ce choix : couleur niveau de gris
couleurs douces. Clef en main
- densité de charge des écrans : maximale
- thésaurus :** oui il y a un lexique, sorte de thésaurus matière fourni avec *ArcheoDATA*
non + listes de valeurs locales
+ fichier *ADTYPO*
- nature : *ADLEXIVV* : thésaurus plus ou moins hiérarchisé suivant les modèles activés par matière
ADTYPO : typologie *SysLAT*
- production locale ou thésaurus extérieur : générale pour *ADLEXIVV*, provenance *SysLAT* pour *ADTYPO*, locale pour listes de valeurs
- fichier aide :** oui mais vide
non
- manuel d'enregistrement :** oui pour l'école de fouille
non
en ligne en projet pour devenir *ADAIDE*

papier

oui à venir

non

en ligne

papier

manuel de maintenance :

ARCHIVAGE SUR SUPPORT INFORMATIQUE II

subdivisions de fouille : Il manque dans la base un dossier pour inventorier les Zones. Numérotation de 1 à l'infini en continu sur le terrain
Le numéro d'US est donné par le responsable de zone en continu

inventaire	US	CODE	QUI	ENVIRONNEMENT
		<i>n° zone / n° d'ordre en continu dans 1 zone</i>	<i>Marie-Thérèse Marty</i>	<i>ADATAUS</i>

relevé :

inventaire	graph	CODE	QUI	ENVIRONNEMENT
		<i>000 / n° type / n° d'ordre</i>	<i>Marie-Thérèse Marty</i>	<i>ADGRAPH</i>

documentation élaborée à partir des relevés (numérisation ...) :
scan puis mise au propre sous illustrator pour être importé dans ADGRAPH. A prévoir un fichier annexe (trop de poids dans la base) indexé dans ADGRAPH

photographies :

inventaire	noir et blanc	CODE	QUI	ENVIRONNEMENT
	<i>diapo</i>	<i>000 / n° type / n° film / n° d'ordre</i>	<i>Marie-Thérèse Marty</i>	<i>ADPHOTO</i>
		<i>000 / n° type / n° film / n° d'ordre</i>	<i>Marie-Thérèse Marty</i>	<i>ADPHOTO</i>

documentation élaborée à partir des photographies (numérisation ...) :
scan pour importation dans ADPHOTO. A prévoir un fichier annexe (trop de poids dans la base) indexé dans ADPHOTO

prélèvement : pas beaucoup, considéré comme inventaire d'objet

mobilier : l'étude du mobilier se fait en deux temps : à Couperé avec une étude par matière et famille en sortant soit des lots soit des individus, ainsi que par bord, phase, fonds pour la céramique. Pour les lots une feuille de décompte est utilisée puisque le pré-inventaire se fait alors que l'US n'est pas close.
Au laboratoire de Toulouse, les étudiants retrouvent des fiches d'enregistrement manuscrites avec les données déjà saisies et complètent l'étude du mobilier avec des spécialistes, en faisant aussi des dessins. Les fiches informatiques seront ensuite complétées

inventaire	CODE	QUI	ENVIRONNEMENT
mobilier	n° zone / n° US / n° orère	Marie-Laure Maraval	ADDEVUS

dessin mobilier : Ils devraient être inventoriés en ADGRAPH

étude mobilier / prélèvement - restauration :
voir mobilier

gestion dépôt : Dans la base ArchéoDATA Coupéte, la rubrique "pièce" signifie les différents lieux où sont entreposés les mobiliers (laboratoire de Toulouse, dépôt Saint Bertrand de Comminges, ...), suivant des numéros codifiés.

inventaire	CODE	QUI	ENVIRONNEMENT
	n° pièce / n° meuble / n° bac / n° sac	Marie-Thérèse Marty	ADDEPOT

référencier/tesonnier inventorié en ADDEPOT suivant un n° de pièce spécifique. Tesonnier ambulant !!

inventaire	CODE	QUI	ENVIRONNEMENT
	n° pièce / n° meuble	Marie-Thérèse Marty	ADDEPOT

mouvement d'archive

inventaire	CODE	QUI	ENVIRONNEMENT
photographie	fantôme		
objet	n° pièce / n° meuble / n° bac / n° sac	Marie-Thérèse Marty	ADDEPOT mais normalement pas besoin

diagramme stratigraphique via l'US en saisie sous Oracle pour importation dans ArchED

journaux de fouille saisi en word par Robert Sabrayrolles tous les soirs de fouille sous la dictée des étudiants qui lui présentent oralement le suivi de leur zone. Report ensuite dans le commentaire US de toutes ces informations si elles n'étaient pas sur la fiche papier. Ceci implique une très grande implication des étudiants au travail de la fouille. Un vrai chantier école.

rapports de fouille effectué au laboratoire de Toulouse par les étudiants

autre

inventaire	entités	site	CODE	QUI	ENVIRONNEMENT
	3 lettres liste de valeur / n° d'ordre			Marie-Thérèse Marty	différents fichiers entités
	n° national			Marie-Thérèse Marty	ADSITE

ADSITE se veut un inventaire du site type Dracur pour une utilisation multi site d'archéoDATA mais cela n'est pas réalisable pour l'instant.

prise en compte de l'historique des modifications :

oui

non

partiellement

par date de modification de la fiche et par la présence de la rubrique "restauration" dans commentaire

à faire surtout dans le fichier ES pour l'interprétation par entités

ARCHIVAGE SUR SUPPORT INFORMATIQUE III

ARCHIVAGE INFORMATISÉ DE LA DOCUMENTATION AUTRE

bibliographie sur le site :

qui	<i>bibliographie des rapports de fouille</i>
logiciel	<i>Marie-Thérèse Marty</i>
code	<i>FileMaker Pro [™]</i>
localisation	<i>norme documentaire en vigueur</i>
lien base	<i>sur un ordinateur du bureau de Marie-Thérèse Marty</i> <i>aucun mais ceci est envisagé car le fichier ADBIBDOC n'est pas adapté</i>

texte des ouvrages du site :

logiciel	<i>serveur Maison de la Recherche et CD Rom</i>
localisation	<i>word</i>
lien base	<i>sur un ordinateur du bureau de Marie-Thérèse Marty</i> <i>aucun mais ceci est envisagé car le fichier ADBIBDOC n'est pas adapté</i>
consultation	<i>aucun sauf pour l'extraction des diagrammes stratigraphique pour les incorporer dans la publication intermédiaire</i>

AIDE À L'INTERPRÉTATION DANS LA BASE DE DONNÉES, TRAITEMENT SCIENTIFIQUE

A - aide à l'interprétation scientifique : *regroupement par entités*
non *structure de l'interprétation*
+/-

- rubriques, modèles pris en compte :

datation absolue *US, inventaire*
datation relative *US, entités*
regroupement chronologique *PPES*
regroupement géographique *ES, ESS*
regroupement fonctionnel *EA, EAS*
étude mobilière

CF : fonctionnelles-géographiques-chronologiques (exemple : réservoir hydrogéologique)

- qui fait les études : toute l'équipe le soir après le repas au moment de la fouille puis en laboratoire

- qui saisit dans la base de données les informations issues des études :

Marie-Thérèse Marty

- dans quel fichier, support :

ADEA : entité archéologique (ou architecturale)

ADEAS : entité archéologique (ou architecturale) structurée

ADES : entité spatiale

ADESS : entête spatiale structurée
ADETS : entête temporelle structurée
ADPPES : entête temporelle
ADGI : type de groupement d'interprétation

B - Aide à la reconstitution : oui

non

C - Aide à la publication : oui

non

bons dossiers d'impression avec interprétation et calcul de pourcentage
+ listing par entêtes pour les étudiants pour rédiger le rapport de fouille

D - présentation de résultats :

- **tableaux de répartition (%) :** oui

non

logiciels utilisés :

études réalisées :

but (publications, ...) :

FileMaker Pro™ modèle d'impression sous forme de pseudo tableau

études réalisées au laboratoire de Toulouse par les étudiants et des spécialistes
rapports de fouille et publications

- **cartes de répartition :** oui

non

- **un SIG :** oui

non

interne

externe

- autre : *possibilité de faire tout une série de listage ainsi que des tris*
 - prise en compte du classement futur des collections :
 - Objet (bibliographie,
 - publication, muséographie, ...):
- oui
- non

F - ÉTUDE DE LA BASE DE DONNÉES SYSLAT

Date de création : vendredi 4 janvier 2002
Date de dernière modification : dimanche 3 février 2002

SYSLAT n'est pas simplement défini comme une base de données de gestion de fouille, mais comme *un "système d'information archéologique" (SIA), à l'instar des Systèmes d'information géographique (SIG) mis au point en géographie*³⁹. Ce système a été développé par Michel Py (CNRS), sur le site protohistorique et gallo-romain de Lattes (Hérault).

SYSLAT est né, comme beaucoup d'autres systèmes de gestion des données de fouilles archéologiques, dans le cadre d'une ATP (Action Thématique Programmée) *archives de fouilles* lancée par le Ministère de la Culture en 1989. Néanmoins, dès le début de la fouille programmée du site de Lattes, en 1983, avait été menée une recherche sur les protocoles d'enregistrement des données de terrain, mais uniquement d'un point de vue manuel. SYSLAT fut d'abord conçu avec des fichiers indépendants les uns des autres, auxquels sera rajoutée une interface de liaison sur le logiciel Hypercard™. Petit à petit *l'idée d'intégrer complètement SYSLAT à Hypercard™, dans le but d'en faire un véritable système d'information archéologique, fut alors mise en pratique et développée [...]*. Ceci a permis d'homogénéiser les fichiers, de normaliser l'affichage des écrans (compatible avec ceux des ordinateurs portables) et d'intégrer des outils de gestion, de recherche et d'exploitation. Le système a évolué au fil du temps et des accords ont été passés surtout avec l'AFAN pour utiliser SYSLAT sur d'autres chantiers de fouilles programmées ou de sauvetages. La "popularité" de SYSLAT vient surtout du fait que, depuis le début de la réflexion avec les protocoles d'enregistrement, toutes les étapes du développement du système ont été publiées (voir annexe 1, p 349).

Le système fourni pour l'étude, sur la version 3.1 de SYSLAT, est celui utilisé sur le site "LAT" en 2001. Le site "LAT" concerne la totalité des fouilles programmées de l'habitat antique de Lattes sur une surface actuelle de 4 à 5 hectares. La prise de données a commencé en 1984.

SYSLAT, en tant que système d'information archéologique, répond à plusieurs objectifs :

- Le premier est avant tout de **donner une méthode de fouille**. En effet utiliser SYSLAT demande l'adhésion à un certain nombre de protocoles d'enregistrement qui conditionnent le traitement des données.
- De là découle bien-sûr l'usage d'une **codification stricte** même si elle est assez ouverte.
- Le deuxième est de proposer un **système de gestion de la documentation** issue de la fouille et des études qui s'en suivent.
- Le suivant est de permettre aux chercheurs de **traiter cette documentation archivée** par l'intermédiaire de modules de recherche, de statistique, de présentation graphique, d'effectuer des regroupements par lieux et par dates (phases, diagrammes stratigraphiques,...) pour **aider à l'interprétation**. Le système met enfin à disposition des modules et des règles de saisie pour une **aide à la publication** (saisie assistée, renvoi d'information,...).

³⁹ Tous les termes en italique du rapport sont tirés de :

PY 1997 : Py (Michel), Lattara 10 : SYSLAT 3.1 (système d'information archéologique) — Manuel de Référence — , Lattes, UMR 154, ARALO, AFAN, 1997.

SYSLAT a pour propos principal les fouilles *qui concernent l'habitat ou l'occupation du sol, dans les périodes protohistoriques (du chalcolithique à l'Âge du fer) et historiques (de l'antiquité à nos jours).*

Pour comprendre le fonctionnement de SYSLAT il faut avant tout connaître l'organisation de la fouille que préconise Michel Py. SYSLAT se base sur la notion de site, plus grande division spatiale du SIA. Un site est *tout ce que l'on considère faire partie d'un même ensemble du point de vue de l'enregistrement.* SYSLAT peut traiter plusieurs sites de concert. On parle alors de site courant pour celui sur lequel on travaille. Pour les grands pôles archéologiques, le site pourra être divisé en plusieurs chantiers. Le chantier se comporte donc comme un site mais il faut veiller à ce que l'unicité dans le site soit maintenue (il ne pourra y avoir qu'une seule zone ayant le même numéro dans tout le site). Le site comprend deux subdivisions : la zone et l'Unité Stratigraphie (US). La zone ne répond à aucune règle de découpage, ni spatiale, ni temporelle. La seule contrainte que l'on ait est qu'une zone ne peut contenir que 999 US. La zone peut être divisée en secteurs mais ceux-ci n'entreront en rien dans la codification des "objets archéologiques". L'US, enfin, est la plus petite unité de référence du site. L'US *d'un point de vue théorique, [...] recouvre en principe tout résultat cohérent d'une action anthropique ou naturelle unique, qu'elle se concrétise ou non sur le terrain par une donnée physique.* L'US peut ensuite être regroupée en faits et ensembles. Le fait est *en hiérarchie le premier regroupement logique des US.* Dans la pratique cependant, la notion de Fait est réservée aux US entrant en composition dans les structures identifiables du point de vue technique ou fonctionnel. L'ensemble se place en hiérarchie à un niveau supérieur au Fait : *il s'agit d'un outil de synthèse qui doit permettre de regrouper à la fois les Faits et les US non comprises dans les Faits, sur des critères à la fois chronologiques, spatiaux et fonctionnels.*

La codification dans SYSLAT est à la fois stricte, souple et minimale.

- Stricte puisque nécessaire,
- Souple parce que le codage des sites, chantiers, secteur est laissé, au début de la fouille bien-sûr, au bon soin de l'utilisateur.
- Minimal puisque par exemple, à part pour les monnaies et encore ceci n'est pas obligatoire, il n'existe pas de code unique pour les objets individualisés. Ils sont uniquement reconnus par le numéro de l'US de provenance et leur description.

Les codes se définissent donc comme suit :

- Site : la forme du code est relativement libre même si elle doit se soumettre à des restrictions (on exclut le tout numérique, les accents, espaces et autres, 10 caractères maximum,...). Le code du site composant la base fournie est "LAT"
- Chantier : même sorte de code que le site.
- Zone : numérotation de 1 à n en continu dans un site
- Secteur : numérotation de 1 à n en continu dans une zone

- US : chaque US porte un numéro spécifique, composé de 4 chiffres ou plus, et formé du numéro de la zone dans laquelle l'US est observée, suivi immédiatement de trois chiffres.
- Faits : préfixe composé de deux lettres majuscules (BQ pour banquette, CV pour cuve, PO pour trou ou base de poteau, SB pour structure bâtie indifférenciée) suivi d'un numéro.
- Ensemble : préfixe composé de trois lettres majuscules (CAV pour cave, EFN pour ensemble funéraire, UND pour unité domestique) suivi d'un numéro.
- Photo : code de 1 à n à l'intérieur d'un site.
- Relevé : numéro de zone suivi d'une lettre en majuscule (P pour plan, E pour élévation, S pour section), et d'un numéro d'ordre.
- Objet prélèvement : numéro d'US (donc numéro de zone + numéro d'ordre)

La codification dans SYSLAT pourrait se définir de la manière suivante :

Code site/n° de zone/n° d'ordre

Le code du site n'est pas obligatoire, il est noté automatiquement dans la base et sur la documentation papier, comme elle appartient à un site, elle n'est pas obligée de porter son code.

Par exemple l'US 30021 est la 21^{ème} unité stratigraphique de la zone 30 du site de Lattes. C'est un sol en terre battue de texture limoneuse, peu compact et homogène de couleur jaune moyen, etc. (voir représentation ci-dessous de la carte de l'US). À noter la présence de documentation liée : une photo (n° 1882) et deux sections.

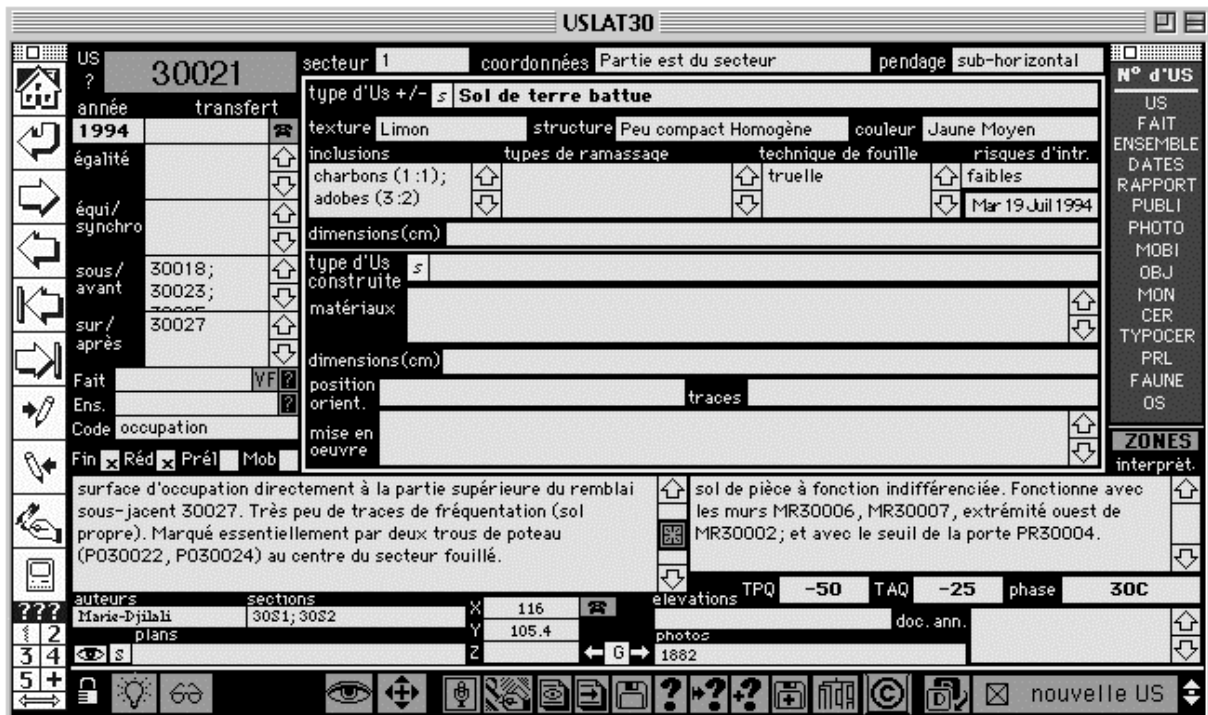

Figure 11 : carte d'US de SYSLAT

Ce code ne prend pas en compte et ne permet pas de prendre en compte la codification nationale des sites archéologiques, alors que dès le début de la réflexion sur un archivage des données de fouille du site de Lattes, cette notion aurait pu être intégrée puisque la carte archéologique et la première codification permettant l'inventaire de tous les sites archéologiques connus en France datent de 1972. De plus le fait que SYSLAT soit diffusé et donc la possibilité qu'il soit utilisé sur d'autres chantiers, aurait dû inciter les concepteurs à se rapprocher de ce début de codification commune, en y intégrant ensuite une codification pour la gestion des fouilles.

- I - ÉTUDE GÉNÉRALE DE SYSLAT.

Pour parler de la structure et du mode d'utilisation de SYSLAT, il faut connaître les caractéristiques du logiciel Hypercard™. Ce logiciel est uniquement disponible sur Macintosh®. Ceci implique donc que SYSLAT ne peut pas être utilisé que par un nombre limité de personnes puisque le parc informatique Macintosh® est réduit même dans le domaine de l'archéologie.

Hypercard™ est avant tout un vocabulaire spécifique. On parle de pile, de carte, de fond, de champs, de bouton,... Mais lorsque l'on compare ces termes avec les termes utilisés généralement dans les logiciels de base de données comme FileMaker Pro™, fichier, fiche, rubrique,..., on arrive à effectuer des compatibilités.

- Une pile correspond à la notion de fichier. Dans le site de "LAT", on peut répertorier environ 150 fichiers. Cette quantité est due au fait qu'il y a une pile et donc un fichier par zone. Dans un système standard, c'est-à-dire avant de commencer la saisie, SYSLAT est composé environ de 50 fichiers.
- Une carte est assimilée à une fiche. Par exemple une US correspond à une carte et l'ensemble des US d'une zone forme une pile.
- Le fond représente simplement un ensemble d'éléments communs à plusieurs cartes (boutons, champs, images) et qui apparaîtront sur toutes les cartes. On peut associer cela aux modèles de FileMaker Pro™.
- Le champ correspond aux rubriques de FileMaker Pro™ c'est-à-dire des espaces rectangulaires destinés à la saisie.
- Les boutons sont une "zone sensible" destinée à déclencher une action : aller vers une autre pile ou une autre carte, afficher une image, lancer une application,... Pour exemple dans une carte d'US, il y a 59 champs et 37 boutons le tout sur un espace de 18,1 cm par 10,8 cm.
- Les palettes outils : *fenêtres fournissant des fonctions spécifiques qui s'ajoutent à celles des boutons situés sur la pile.* Ces palettes sont en fait très nombreuses dans SYSLAT et d'une lisibilité par toujours très claire (icônes,...).
- Hypercard™ est programmable avec le langage HyperTalk. Ce langage, assez complexe (puisque ne comportant pas comme dans FileMaker Pro™ d'actions prédéfinies) permet d'effectuer des actions, surtout au niveau des boutons. Il permet de rédiger des scripts (voir un exemple de script à l'ouverture des piles de

Faits, annexe 2, p. 350). La “construction” et le suivi de SYSLAT demandent donc de grosses connaissances en langage informatique.

L'accès à SYSLAT se fait par l'intermédiaire d'un alias nommé *départ SYSLAT* et que le système d'installation place directement sur le bureau de l'ordinateur d'accueil lors de l'installation du logiciel. Cet alias permet d'ouvrir l'application Hypercard™ et SYSLAT au niveau de la carte d'accès “menu général” (voir image ci-dessous). Cette carte, outre le fait de pouvoir naviguer dans SYSLAT, va permettre de choisir le code du site courant — c'est-à-dire le site sur lequel on souhaite travailler — de personnaliser le système par rapport à l'ordinateur et aux fonctions que l'on souhaite (logiciels liés, couleur, vérification de la saisie, mise à jour,...) et surtout de gérer les mots de passe (voir paragraphe p. 336).

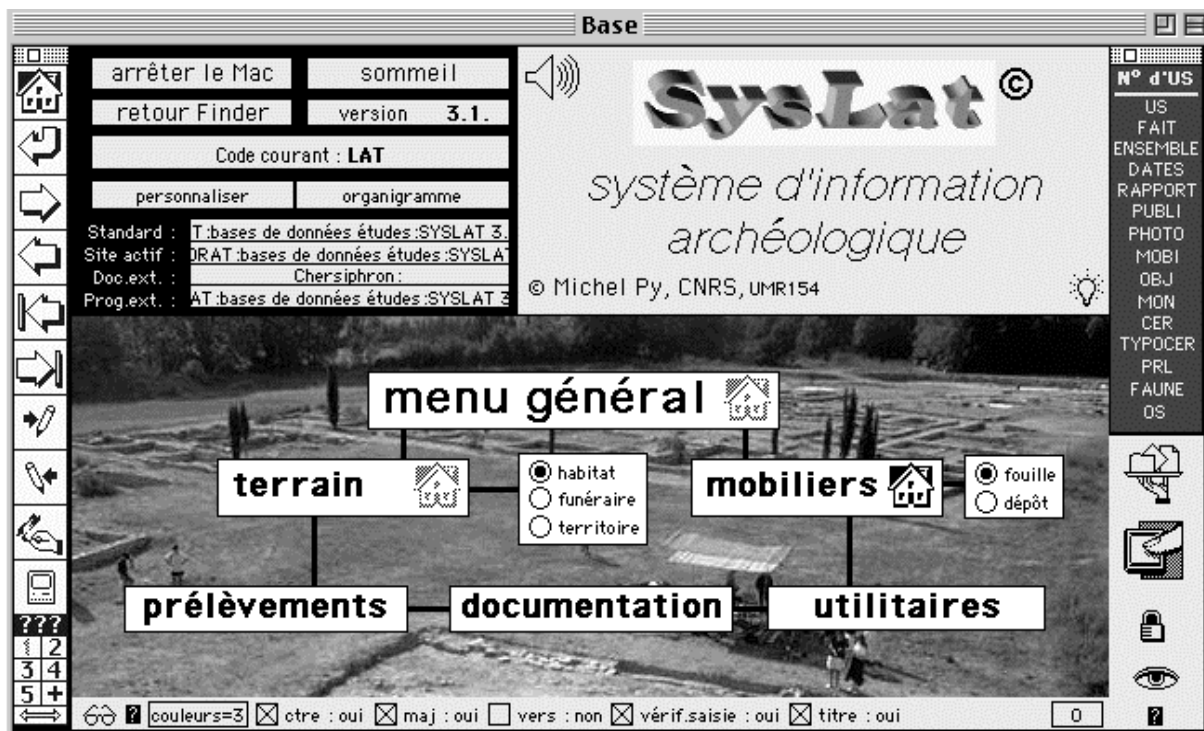

Figure 12 : La carte “base” de SYSLAT

Cette carte oriente vers 5 autres cartes de navigation plus spécifiques :

- La carte “terrain” : qui concerne la fouille et qui permet donc d'accéder par l'intermédiaire de boutons aux piles des US, faits, ensembles, photographies, datations, documentations graphiques, gestions, synthèses,...
- La carte “mobilier” : qui regroupe tout ce qui touche au mobilier archéologique, objet, monnaie, céramique, datation, gestion,... Cette carte est complétée par la carte “typologie”.
- La carte “prélèvements” : qui concerne les prélèvements effectués sur la fouille et les disciplines naturalistes comme l'étude des os et de la faune.
- La carte “documentation” par laquelle on peut accéder aux piles de relevés, photos, dessins, gestion et regroupement, synthèses et traitement textuel.
- La carte “utilitaire” enfin qui contient les outils de gestion du système.

Ces cartes sont complétées par deux autres cartes qui permettent d'accéder plus rapidement aux données de terrain ou de mobilier à partir d'une zone déterminée. Ce sont les cartes :

- Carte "base terrain".
- Carte "base mobilier".

Ce système de carte regroupe donc des fichiers par blocs cohérents, ce qui dans un premier temps peut paraître simplifier les navigations logiques au sein du SIA. Néanmoins le fait que l'on puisse accéder à certaines piles par plusieurs cartes complexifie la vision que l'on peut avoir de la structure du SYSLAT. De plus on peut aussi accéder à diverses piles à partir d'une autre pile. Par exemple dans la pile des US d'une zone on peut accéder à la pile fait, à la pile photo, à la pile mobilier,... (il y a en tout 15 liens visibles qui partent de cette pile. On ne compte pas les liens avec les autres cartes de la même pile, liens stratigraphiques). L'esprit est vite perdu dans ce labyrinthe de liens et il doit être très difficile au concepteur de pouvoir réaliser un schéma de la structure comme on peut en avoir pour certaines autres bases de données comme bDB (utilisée au Mont Beuvray) et SysDA (utilisée à Chartres). Cela risque de poser de gros problèmes et des oublis de liens si jamais on souhaite un jour transférer SYSLAT vers un autre logiciel de base de données. Cela entraîne aussi le fait qu'il est très difficile à un utilisateur de se faire une idée d'ensemble de la base. Même par l'intermédiaire de la fonction "organigramme", qui est censée à la fois de renseigner sur la composition du système local (c'est-à-dire les piles qui sont utilisables) et de permettre une navigation rapide par un simple clic sur un titre, il est difficile d'obtenir cette vision d'ensemble nécessaire à une utilisation optimale de la base. Néanmoins si on considère que les différents blocs cohérents de ces cartes précitées correspondent à un usage spécifique pour la saisie de ces blocs par une personne différente, qui n'a pas besoin de connaître les autres piles et possibilités de la base que celles qu'il y a sur sa carte de navigation, là, la vision de cette mini-structure est beaucoup plus simple.

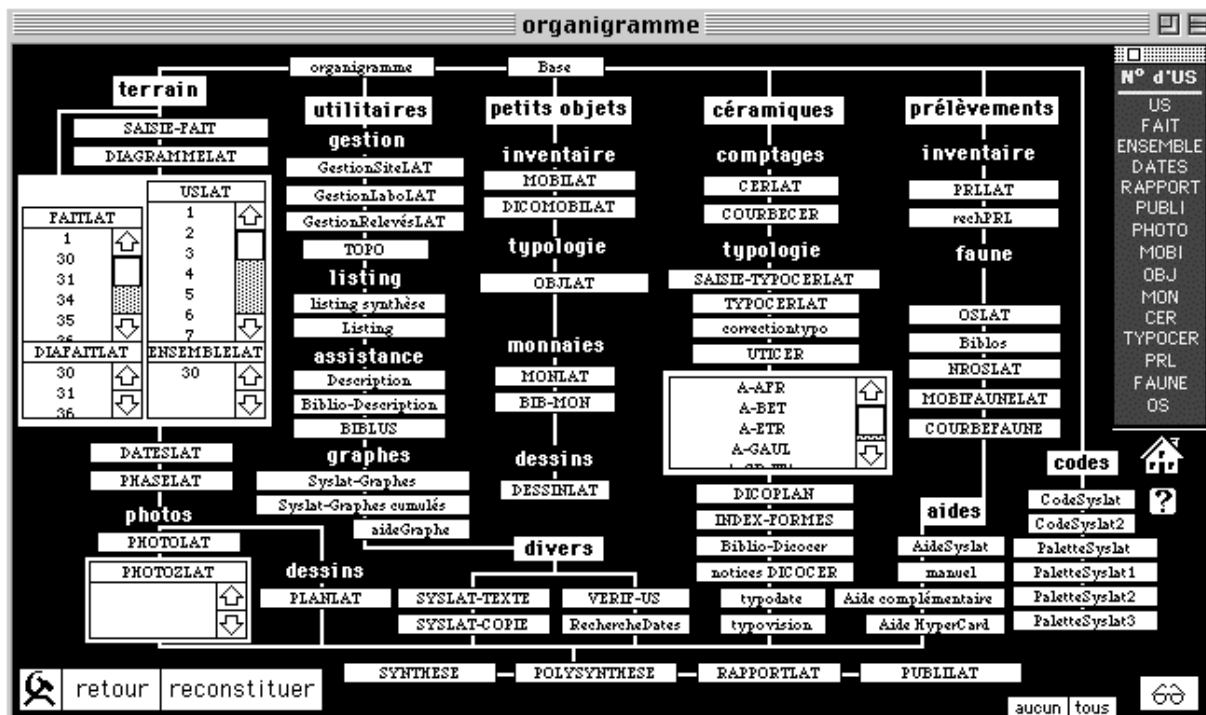

Figure 13 : La carte "organigramme" de SYSLAT

Cette complexité provient sûrement de l'histoire de SYSLAT et du fait qu'au départ ce SIA était un regroupement de plusieurs fichiers indépendants. On imagine parfaitement une évolution de la structure en fonction des besoins des différents intervenants et spécialistes. Chacun se consacrant bien sûr à sa partie propre. La pratique de SYSLAT aidant, il doit être possible au bout d'un temps de saisie, navigation, consultation et recherche, d'avoir une idée presque idéale des possibilités de tout le système.

La densité des écrans de SYSLAT est maximale. En effet SYSLAT a été conçu pour être utilisé sur un ordinateur portable. L'écran prévu a donc une dimension de 18,1 cm sur 10,8 cm. (les exemples de carte proposés dans ce rapport ne sont pas présentés en taille réelle). Si l'on considère en plus que les différentes palettes d'outils prennent 1/5 de l'écran, il ne reste pas beaucoup de place pour les données. La plupart des rubriques sont présentées avec des ascenseurs pour pouvoir avoir un accès à l'information complète. La police est assez réduite ce qui demande une certaine concentration et ceci ne doit pas permettre un temps de saisie et de recherche très longue. De plus lorsque l'on travaille sur SYSLAT avec un écran plus grand que le standard, on se retrouve avec les cartes au milieu de l'écran sans aucune possibilité de le bouger. Cela ne permet donc pas de pouvoir travailler en même temps sur SYSLAT et un tableur ou un traitement de texte. Il aurait été intéressant d'avoir la possibilité de positionner les cartes comme on le souhaite et organiser son écran pour optimiser son travail.

Les boutons sont un autre gros point de SYSLAT. Ceux-ci sont nombreux et ne sont pas toujours très compréhensibles puisqu'ils sont représentés par des icônes. Un exemple :



Autant la compréhension de cette icône peut ne pas trop poser de problème, on peut comprendre que cela permet d'accéder à la première carte de la pile.



Autant celle-ci pose plus de problème d'entendement. Elle permet simplement d'importer des données topo-chronologiques dans les fiches marquées

La plupart des boutons sont réunis dans les palettes outils. On peut dénombrer 50 boutons dans ces palettes. Ceux-ci ne peuvent donc pas être visibles en même temps. Il y a donc une "superposition" et il faut connaître toutes les fonctions des boutons et leurs positions dans les différentes palettes pour pouvoir utiliser tous les potentiels de SYSLAT.

D'ailleurs l'apprentissage de SYSLAT n'est pas simple. Il est impossible de commencer à se servir de SYSLAT seul. Il y a tellement de subtilités, de raccourcis clavier, de boutons, d'actions possibles,... qu'il faut soit apprendre à se servir de SYSLAT avec le manuel de référence du *LATTARA 10*⁴⁰, soit avoir une explication par un utilisateur de SYSLAT. Néanmoins, je ne pense pas que par l'une ou l'autre de ces manières on puisse connaître tout de SYSLAT. Le volume *LATTARA 10* fait tout de même 380 pages et il faut des jours d'essais pour arriver à comprendre les saisies minimales. On ne peut pas retenir 380 pages d'actions. SYSLAT est avant tout un système qui fonctionne par saisies morcelées, avec :

- une saisie de fouille pour tout ce qui concerne les US, les faits et peut-être les photos et les relevés

⁴⁰ PY 1997 : Py (Michel), Lattara 10 : SYSLAT 3.1 (système d'information archéologique) — Manuel de Référence —, Lattes, UMR 154, ARALO, AFAN, 1997.

- une saisie spécifique par type de mobilier, faune, os et autres données de ce type effectuée par des spécialistes de ces disciplines ; spécialistes qui vont aussi utiliser les utilitaires de statistiques, gestion, datations, traitement de texte, synthèses, graphiques, etc.

Une personne connaîtra donc une partie de SYSLAT mais par contre la connaîtra parfaitement et saura se servir de tous les boutons nécessaires et des raccourcis clavier. Ce point de vue se confirme par la présence de plusieurs utilitaires de gestion — *GestionSite*, *GestionRelevés* et *GestionLabo* — qui permettent d’avoir une vue d’ensemble des fichiers du site courant, de l’état d’avancement du traitement du mobilier,...

Pour compléter ces problèmes d’apprentissage, comment savoir ou comprendre, sans l’avoir vu faire ou sans l’avoir lu, la manière de saisir les rubriques de description des US (type, matériaux, dimension, texture, structure,...) quand un clic à l’intérieur du champ de saisie ne donne rien ? Il suffit de faire un clic maintenu pour voir apparaître une liste de valeurs ! C'est simple mais il faut savoir.

SYSLAT permet de gérer la saisie, les saisies partielles, les modifications, la consultation et la recherche dans un même système. Cette différenciation entre ces différentes fonctions se fait grâce à une gestion de mot de passe. Cette gestion est hiérarchisée :

- le premier stade s’appelle : *verrouillage global*. Il permet d’interdire tout accès au système en empêchant l’application de se lancer si l’on ne donne pas le mot de passe.
- Le second s’appelle : *verrouillage général*. Ce stade donne accès à SYSLAT en simple consultation. Une simple action sur un bouton spécifique, qui appelle un mot de passe, permet alternativement de passer en mode consultation ou en mode de saisie sans avoir à relancer le système.
- Enfin le stade, *verrouillage “à la carte”*, qui permet de verrouiller seulement certains fichiers et de laisser les autres en saisie. Ceci permet de gérer le travail sur plusieurs postes en même temps et interdire les modifications dans des fichiers seulement présents pour consultation ou information.

- II - ÉTUDES SPÉCIFIQUES PAR PILES

Cette étude permet de mener une réflexion sur chaque fichier et d’en définir les caractéristiques, le mode de saisie, de présentation, les rubriques ou champs. Dans le cas de SYSLAT ce travail est assez simple puisqu’il suffit de se plonger dans *Lattara 10* pour avoir toutes les descriptions possibles. Je renverrai donc le lecteur à cet ouvrage parce qu’il ne me paraît pas nécessaire ici de redévelopper 380 pages d’explications, assez claires d’ailleurs mêmes si elles sont abondantes. Le sommaire et l’index, très détaillés, permettent de retrouver les informations nécessaires. De plus ce manuel de référence est en accès direct dans les dossiers installés sur l’ordinateur et complète ainsi l’aide en ligne de SYSLAT.

Les fichiers de données actuellement implantés dans SYSLAT sont au nombre de 29. On y trouve les fichiers de découpes spatiales et chronologiques de la fouille, les fichiers de

mobilier, ceux permettant de traiter la chronologie, les prélèvements spécialisés et enfin la partie documentation et gestion. En voici la liste :

- Terrain

US {code}{zone} : fichier de description des Unités Stratigraphiques (par zone)

FAIT {code}{zone} : fichier de description des Faits (par zone)

DIАFAIT {code}{zone} : diagrammes des Faits (par zone)

INVFAIT {code} : inventaire continu des Faits d'un site (en cas de numérotation non standard)

ENSEMBLE {code}{zone} : fichier de description des Ensembles (par zone)

PHOTO {code} : fichier d'inventaire des photographies (pour tout le site, par numéro de photo)

PHOTOZ {code}{zone} : extrait du fichier PHOTO dédié à la gestion des clichés d'une zone ou d'un groupe de zones lors de fouille

CARNET {suffixe} : carnet de notes et de croquis (personnalisé)

- Mobilier

MOBI {code} : inventaire général du mobilier (par US)

DICOMOBI {code} : dictionnaire de référence pour le fichier MOBI

CER {code} : comptage des céramiques (par US)

TYPOCER {code} : fichier de description de la typologie des céramique (par US)

OBJ {code} : fichier de description des objets non céramique (par objet)

MON {code} : fichier de description des monnaies (par objet)

- Prélèvements, spécialités

PRL {code} : inventaire des prélèvements effectués sur le terrain (par US et par page)

MOBIFAUNE {code} : inventaire optionnel du détail de la faune (par US)

OS {code} : fichier des description des os de macrofaune (par os)

NROS {code} : fichier de comptage des NR de macro-faune extraits du fichier OS (par US)

FAUNE {code} : fichier de comptage des NR et des NMI de macro-faune (par US)

- Chronologie

DATES {code} : stockage de différents types de dates (par US)

PHASE {code} : inventaire des appellations et des datations des phases

- Documentation et gestion

GestionSite {code} : utilitaire de gestion des fichiers d'un site

GestionRelevés {code} : utilitaire de gestion des relevés graphiques de terrain

GestionLabo {code} : utilitaire de gestion du travail de laboratoire

DIAGRAMME {code} : aide au diagramme

PLAN {code} : fichier documentaire des relevés graphiques de terrain (par documents)

DESSIN {code} : fichier documentaire des dessins d'objets ou autres (par document)

PUBLI {code} : fichier documentaire des textes des publications

RAPPORT {code} : *fichier documentaire des textes des rapports de fouille*

Pour ma part, après ma lecture attentive de *Lattara 10*, je rajouterai à cette liste des utilitaires qui font la spécificité de SYSLAT, c'est-à-dire toute cette palette d'outils qui fait de SYSLAT, pour la plupart des archéologues, "une base de données d'aide à la publication". Il s'agit de :

- tous les utilitaires de synthèses, de listing et de graphiques

SYSLAT-TEXTE : *mini-traitement de texte intégré et interactif, destiné aussi bien à l'édition de données produites par d'autres outils du système qu'à la rédaction de petits textes assistée par des fonctions d'interactivité avec la base de données du site étudié.*

SYNTHESE : *module d'affichage permettant d'obtenir une vue synthétique des principales données concernant une US, et éventuellement les éditer.*

POLYSYNTHESE : *module permettant d'éditer la synthèse des données d'une série nombreuses d'US.*

LISTING : *affichage des résultats de l'exploitation des fichiers de SYSLAT, puis formatage et exportation.*

COURBECER : *fichier destiné à construire des histogrammes ou courbes diachroniques à partir du fichier CER.*

COURBEFAUNE : *fichier permettant de construire des courbes diachroniques à partir des matrices du fichier FAUNE.*

SYSLAT-GRAPHES : *outil d'accueil par défaut des graphiques élaborés par les traitements de données intégrés aux fichiers.*

SYSLAT-GRAPHES CUMULES : *outil réservé aux courbes diachroniques visualisant l'évolution des données dans le temps.*

POLYGRAPHE : *module de présentation des graphes avec de multiples fonctions de formatage.*

- tous les dictionnaires

DICOCER : *version informatique du Dictionnaire des céramiques antiques (VII^e s. av. n. è.-VII^e s. de n. è.) en Méditerranée nord-occidentale (Provence, Languedoc, Ampurdan), publié dans le volume 6 de Lattara en 1993.*

DICOPLAN : *planches de synthèse des formes de chaque type de céramique présent dans le dictionnaire DICOCER*

BIB-MON : *pile de saisie assistée du fichier MON pour les types monétaires.*

BIBLOS : *pile de référence où sont stockés les termes utilisés par les champs à menu déroulant du fichier OS.*

- dans la catégorie des fichiers de fouille

TOPO : *fichier permettant d'implanter un point dans le quadrillage à maille large du site ou de coter en X et en Y un point quelconque par rapport au quadrillage.*

- et enfin en divers

VERIF-US : *utilitaire destiné à vérifier automatiquement le niveau de saisie atteint dans une pile US, qui permet d'évaluer et de compléter aisément les manques.*

VERIFICATION SAISIE : verrouillage à la saisie de certain fichier, suivant les besoins de chaque poste informatique.

Dans *Lattara 10*, les fichiers sont classés en deux grandes catégories :

- Les fichiers concernant la gestion des données de fouille,
- Et les fichiers concernant l'exploitation et l'étude des données.

Pour pouvoir faire une comparaison plus simple avec les autres bases de données, j'ai entrepris de regrouper les fichiers de manière différente en maintenant toujours ces deux catégories, mais en hiérarchisant les fichiers conformément au plan suivant :

- 1)Fichiers destinés à l'archivage des données de fouilles, c'est-à-dire les fichiers de données primaires comme les US, le mobilier, la documentation graphique, les photographies, la topographie.
- 2)Fichiers destinés aux traitements des données archivées : c'est-à-dire toutes les données traitées comme les études spécialisées, les dessins d'objets, ainsi que les fichiers d'aide à l'interprétation, de statistiques,... Je les ai classés dans 8 groupes.

. gestion d'un site

. aide à l'interprétation

. études analytiques

. études spécialisées

. outil statistique, exploitation, recherche

. éléments graphiques

. rédaction de textes

. dictionnaire, listes de valeurs, aide à la saisie

- 3)Fichiers divers : pour ceux que je n'arrivais pas à classer.

Dans les paragraphes suivants je reviendrai plus précisément sur certains fichiers, soit parce qu'ils font partie des fichiers clefs d'une base de données comme le fichier des US ou du mobilier, soit parce qu'ils sont spécifiques et que les données qu'ils traitent ne le sont pas, rarement ou de manière peu satisfaisante dans les autres bases de données.

1 - Fichiers destinés à l'archivage des données de fouilles.

Titre du fichier	Mise à disposition	Retenue pour l'étude	Intérêt mini base	rubrique
US	X	X	X	
MOBI	X	X	X	
MOBIFAUNE	X	X		
CER	X	X		

PRL	X	X		
GESTIONRELEVÉS	X	X	X	
PHOTO/PHOTOZ	X	X	X	
TOPO	X	X	X	

1.1 - US

Ce fichier est assez semblable aux fichiers US des autres bases de données. C'est surtout les modes de saisies qui sont intéressants à développer. Pour les types d'US, texture, structure, couleur, technique de fouilles, dimension, position,... la saisie se fait à l'aide de listes de valeurs hiérarchisées ouvertes. Pour les champs matériaux et mise en œuvre pour les US construites, on accède au module BIBLUS qui permet de choisir dans différents types de matériaux, grosseurs, nature, couleur, texture, structure, section,... puis dans les techniques, appareils, dimensions, assemblage, états, traces,... Ce système aide par un guidage très précis à mettre en ordre toutes les observations recueillies, de les hiérarchiser et d'avoir une homogénéité dans la saisie de toutes les US construites.

La rédaction assistée la plus caractéristique de SYSLAT est activée pour la saisie de la description de l'US. La rédaction s'articule autour de la notion de phrases télégraphique. En effet on va compléter un premier membre de phrase caractéristique suivant un statut (généralités : situation, type de fouille, documentations liées,... description : matériaux, couleurs, liens faits, mobilier,...) par d'autres membres proposés de manière hiérarchique. Par exemple dans le statut *généralités* on pourra écrire la phrase *US située dans* [premier membre de phrase]/*la partie* [deuxième membre de phrase]/*centrale du secteur* [troisième membre de phrase]. On peut bien sûr saisir plusieurs deuxième et troisième membres de phrases et aussi compléter celle-ci par des termes tapés au clavier même une fois le texte enregistré. Ce système est très satisfaisant dans son principe, il doit donner la sensation de ne rien pouvoir oublier et donc de se sentir plus à l'aise dans la rédaction. Néanmoins comme le signale le concepteur lui-même *la description d'une US assistée par ordinateur est un outil à la fois puissant et dangereux. Cette procédure doit être conçue comme une aide, et non comme une incitation à la paresse ou à la démission.* La rédaction assistée ne mentionne que les descriptions générales et il faudra donc rajouter les particularités de chaque US au clavier, même s'il est toujours possible d'enrichir progressivement la bibliothèque de références de cette aide.

1.2 - MOBI

Ce fichier permet le classement et le décompte du mobilier issu de la fouille. Ce classement se fait par catégories : céramique, bronze, fer, faune, terre, pierre, plomb, verre, os, monnaies et divers. Le décompte et l'inventaire descriptif du mobilier se font sur une ligne par type par catégorie. Les champs de saisie ne comportent pas de liste de valeurs mais un dictionnaire "ouvert" *DICOMOBI* qui permet de contrôler le vocabulaire utilisé. En effet une erreur de frappe ou une description différente pour un objet identique rendrait les recherches et les quantifications fausses.

À partir des données de ce fichier il est possible, avec un minimum de manipulations, de faire des cartes de répartition par secteur (mais cette fonction n'est pas proposée de manière directe).

Cette pile est aussi utilisée pour gérer le dépôt ou les dépôts de fouille. On utilise pour cela le champ "portoir" qui sert à *noter les numéros de casiers, boîtes ou autres structures de rangement.* Il n'y a pas de directives particulières pour définir les portoirs. Sur le site "LAT" la numérotation se fait en continu de 1 à n. Ce système peut paraître un peu simpliste mais il

est toujours possible de trouver une numérotation à travers ces portoirs qui permettent d'identifier les différents types de dépôts.

1.3 - GESTIONRELEVÉS.

Ce fichier permet de gérer les plans, élévations et sections réalisés sur une zone. Il y a une carte par type. Les données sont présentées sous forme de liste. Les cartes de plans et de sections sont sensiblement identiques. Les informations à saisir sont les suivantes : numéro de la documentation (la numérotation pouvant être normalisée, les numéros sont à choisir dans une liste de valeurs) selon le code [numéro de zone]/[préfixe] (P pour plan, S pour section)/[numéro d'ordre] (parfois suivi d'une autre lettre si le plan se présente en plusieurs parties), une identification, les US représentées par le relevé, les coordonnées, les secteurs représentés et enfin l'échelle à saisir par liste de valeurs. Pour les sections il faut rajouter un champ orientation lui aussi saisissable par liste de valeurs. Pour les élévations les données sont plus simples : numéro de la documentation (la numérotation pouvant être normalisée, les numéros sont à choisir dans une liste de valeurs) selon le code [numéro de zone]/[préfixe] (E)/[numéro d'ordre] (parfois suivi d'une autre lettre si l'élévation se présente en plusieurs parties), une identification, les US représentées par le relevé, les Faits et les secteurs représentés et enfin l'échelle à saisir par liste de valeurs. La fonction de mise à jour permet à la fois de récupérer des données de la pile US, et d'envoyer automatiquement les numéros de relevés vers les différentes cartes des US saisies.

Ce fichier est simple et assez efficace.

1.4 - PHOTO/PHOTOZ

Ces deux fichiers (l'un pour un travail par zone l'autre pour le site complet) permettent d'archiver les photographies. Les photos sont numérotées de 1 à n sur tout le site. La zone et le secteur correspondant seront bien-sûr à renseigner ainsi que les faits et US visualisés. On retrouve aussi les champs habituels de sujet, type et vue. Mais le plus intéressant est la gestion des photographies numériques. Celles-ci peuvent être traitées comme faisant partie d'une photothèque locale c'est-à-dire que l'on peut consulter directement sur l'ordinateur maître, soit comme appartenant à un CD (bien-sûr ces photos peuvent provenir de diverses sources : négatifs ou diapositives, papiers, photos numériques). Néanmoins ces fonctions demandent tout de même une gestion de liens assez rigoureuse et contraignante pour pouvoir ouvrir directement la photo demandée. Cependant le traitement des CD permet de travailler par thème (art, banquette, four, construction technique,...) et de pouvoir retrouver facilement chaque photo.

1.5 - TOPO

Ce fichier est un *petit utilitaire de topographie adapté aux chantiers utilisant un quadrillage à maille large matérialisé sur le terrain par des plots implantés au croisement des axes principaux*. Il a deux actions spécifiques. La première permet de coter un point, c'est-à-dire de retrouver à partir de deux distances prises depuis deux points connus du quadrillage les côtes X et Y d'un troisième point. La deuxième action permet d'implanter un point dans le quadrillage. Grâce aux trois cotes des points le fichier calcule des distances qui devront être reportées sur le terrain.

2 - Fichiers destinés aux traitements des données archivées

2.1 - Gestion d'un site

Titre du fichier	Mise à disposition	Retenue pour l'étude	Intérêt mini base	rubrique
GESTIONSITE	X	X		
GESTIONLABO	X	X		

Ces deux fichiers sont en fait des synthèses de toutes les cartes et piles du site courant. L'un concerne le site en général et l'autre tout ce qui concerne le traitement du mobilier. Ces deux fichiers sont un très bon outil de statistiques, simple et accessible aisément pour connaître l'état de la saisie dans la base à un instant T.

2.1.1 - GESTIONSITE

Dans la première carte, sont présentés tous les fichiers de SYSLAT qui sont disponibles sur ce site ainsi que les numéros de zones pour lesquelles des fichiers d'US, de faits,... sont ouverts. Ceci permet d'avoir d'une vision de l'étendue de la recherche. Dans la deuxième carte du fichier, le chercheur peut visionner les résultats du calcul de toutes les cartes de tous les fichiers qui concernent une seule zone. On retrouve aussi le nom de tous les faits, ensembles et phases de cette zone ainsi que la liste des plans, section et photo.

2.1.2 - GESTIONLABO

Cette pile concerne donc tout le mobilier retrouvé par zone. Elle porte sur le traitement de celui-ci. Sur une ligne par US, le chercheur pourra savoir si le mobilier a été lavé, trié, saisi et si dans ce mobilier il y a des lots (pile MOBI), de la faune, de la céramique ou des prélèvements. Cet outil est donc très utile pour cette gestion et pour pouvoir traiter le mobilier en fonction de l'avancement de la fouille.

2.2 - aide à l'interprétation

Titre du fichier	Mise à disposition	Retenue pour l'étude	Intérêt mini base	rubrique
SAISIE-FAIT	X			
INVFAIT	X			
DIAFAIT	X			
DATES	X	X	X	
PHASES	X			
ENSEMBLE	X			
SYSLAT-TEXTE	X			
SYNTHÈSE	X	X		
POLYSYNTHÈSE	X	X		
DIAGRAMME	X	X		

2.2.1 - DATES

SYSLAT est l'une des rares bases de données (enfin SIA) à intégrer de manière concrète la notion de datation.

Ce fichier fonctionne avant tout par séquences chronologiques divisées en quart de siècle. Il y a 5 types de séquences chronologiques dans SYSLAT :

Une datation standard, à savoir TPQ et TAQ (*terminus post quem* et *terminus ante quem*) qui se reporte dans les cartes US.

Une datation propre au mobilier livré par une couche archéologique, quelle que soit la nature de cette couche sous la forme TPM/TAM (*terminus post quem* et *terminus ante quem* du mobilier)

Une datation attribuée à la formation de la couche archéologique TPF/TAF (*terminus post quem* et *terminus ante quem* de la formation)

Une datation typologique, basée donc sur l'étude typologique de la céramique TPT/TAT

Une datation euclidienne, c'est-à-dire une datation sur la base des comptages céramiques TPE/TAE.

Ces types de datation sont regroupés dans le fichier DATES qui possède une carte par US. Ce fichier est mis à jour automatiquement et permet donc de voir la concordance des datations des différents éléments datant de l'US. Il permet aussi de traiter les phases.

2.2.2 - SYNTHÈSE/POLYSYNTHÈSE

Ces fichiers permettent d'accéder à une *vue synthétique des principales données concernant les US* et de les éditer. La pile SYNTHÈSE permet de travailler sur une US alors que la pile POLYSYNTHÈSE concerne le traitement simultané de plusieurs US.

La pile SYNTHÈSE est constituée de cartes par US. Dans celles-ci on retrouve assemblées toutes les informations concernant une US : son numéro bien sûr, les secteur et faits qui la contiennent, sa nature, toutes les datations (*TPQ/TAQ*, mobilier, fonction et phase), l'inventaire du mobilier, les objets, monnaies, comptage et typologie céramiques, les prélèvements et les photos. Il ne manque que les relevés. Les informations contenues dans cette carte peuvent être ensuite exportées dans un traitement de texte pour être mises en page. La synthèse sera alors présentée en 9 paragraphes : carte d'identité, nature de l'US, inventaire du mobilier, typologie des céramiques, description des objets, description des monnaies, comptage des individus de macrofaune, comptage des coquillages, inventaire des photos.

Ces piles correspondent assez aux résumés (calcul de toutes les données de l'US) que l'on peut trouver dans d'autres bases de données comme BASE_DFS et sont très importantes comme aide à l'analyse et à l'interprétation.

2.2.3 - DIAGRAMME :

Le fichier fonctionne en deux temps. Le premier consiste en un appel des relations stratigraphiques entre US et Faits. La procédure est automatique après le choix d'un secteur de travail. Le résultat est présenté sous forme de lignes, *entretenant entre elles des rapports sur/sous, les US et les Faits les plus récents étant situés en haut de la liste* (il peut y avoir plusieurs US et Faits sur la même ligne). Le deuxième temps est un temps de mise en place et de dessin. En effet le chercheur va positionner les US et Faits sélectionnés dans une grille de la carte, comme on peut le faire sur un papier (sauf que là il n'y a pas besoin de réécrire les numéros et qu'ils sont déjà classés hiérarchiquement), puis ensuite tracer des traits de liaison. Toutes les transformations sont bien sûr possibles tout au long de l'analyse.

Ce fichier est donc une aide à la réalisation du diagramme stratigraphique — en classant les US et Faits — et non pas comme on peut le penser de prime abord un outil de création automatique du diagramme par un simple clic, se passant de l'intervention du chercheur.

2.3 - Études analytiques

Titre du fichier	Mise à disposition	Retenue pour l'étude	Intérêt mini base	rubrique
SAISIE-TYPOCER	X			
TYPOCER	X			
UTICER	X			
OBJ	X	X		
MON	X			

2.3.1 - OBJ

Ce fichier peut être assimilé aux fichiers d'étude individualisée de l'objet que l'on retrouve dans les autres bases de données. Ce fichier comprend un objet par carte. Au-delà de la description de l'objet et des classements par *domaines* qui sont en vigueur dans SYSLAT, c'est surtout les codes des objets qui posent problème. En effet, un objet n'est caractérisé que par le numéro de l'US dans lequel il a été trouvé. Il ne possède aucun numéro propre. Comment différencier alors chaque individu d'un même type trouvé dans la même US ? Ceci ne pose-t-il pas de problèmes dans l'étude des objets ? Les numérotations individualisées sont peut-être laissées au soin des spécialistes lors de leurs études puisque SYSLAT leur confie pour mission de développer les outils nécessaires à leurs recherches.

2.4 - Études spécialisées

Titre du fichier	Mise à disposition	Retenue pour l'étude	Intérêt mini base	rubrique
FAUNE	X			
OS	X			
NROS	X			

2.5 - Outil statistique, exploitation, recherche

Titre du fichier	Mise à disposition	Retenue pour l'étude	Intérêt mini base	rubrique
LISTING	X	X		
COURBECER	X			
COURBEFAUNE	X			
SYSLAT-GRAPHES	X	X		
SYSLAT-GRAPHES CUMULÉS	X	X		
POLYGRAPHE	X	X		

Tous ces fichiers sont des fichiers d'exploitation des résultats de recherche. En effet le mode de recherche dans SYSLAT est assez compliqué. Il faut en effet passer par de nombreuses fenêtres de dialogue et de réglage pour d'abord choisir si l'on fait la recherche sur toutes les fiches ou sur les fiches sélectionnées, dans un seul champ ou dans tous, puis choisir un champ si on souhaite travailler sur un champ spécifique, puis pour les textes choisir le type de recherche pour savoir si l'on doit faire une recherche sur un début de séquence, sur un mot, sur une chaîne de caractères (avec morceau de mot ou mot entier). Puis on passe au traitement qui va en fait permettre de marquer les cartes qui correspondent à la requête pour soit refaire une autre recherche soit pour ensuite passer à l'affichage. L'affichage peut se présenter sous la forme d'un listing, de tableaux que l'on pourra mettre en page et suivant le fichier sur lequel on effectue la recherche, des graphiques et courbes de toutes sortes. On peut ensuite exporter ces données vers un autre logiciel, comme Excel par exemple, pour pouvoir faire une présentation plus spécifique des données.

Ce système de recherche, induit par l'utilisation d'Hypercard™, semble très lourd et serait l'un des points les plus négatifs de la base. Malheureusement de lui découle la plupart des caractéristiques propres de SYSLAT et il est indispensable pour toute la partie aide à l'interprétation et à la publication.

- Action d'imprimer.

Hypercard™ lui même propose différents types d'impression. On peut imprimer un champ de la carte en cours, la carte elle-même (en image "bitmap"), la totalité de la pile sur laquelle on travaille et enfin un rapport c'est-à-dire un choix de champs mis en page. Toutes ces actions sont suivies de fenêtres de dialogue permettant de faire tous les réglages possibles de taille, police,...

2.6 - Éléments graphiques

Titre du fichier	Mise à disposition	Retenue pour l'étude	Intérêt mini base	rubrique
DESSIN	X	X		
PLAN	X	X		

2.7 - Rédaction de textes

Titre du fichier	Mise à disposition	Retenue pour l'étude	Intérêt mini base	rubrique
RAPPORT	X	X		
PUBLI	X	X		

2.7.1 - RAPPORT/PUBLI.

Ces piles permettent, outre d'archiver la documentation textuelle élaborée par le traitement des données, de créer une liaison dynamique avec les données primaires. Ces deux fichiers fonctionnent de la même manière, l'un prolongeant les capacités de l'autre pour aller jusqu'aux textes de publication.

L'intérêt de ces piles est :

- Travailler sur des textes saisis manuellement ou importés en langage "ASCII" ou en RTF.
- Exporter le texte traité en RTF vers n'importe quel autre support.
- Réaliser de la recherche thématique, c'est-à-dire rechercher un terme ou un groupement de termes dans l'ensemble du texte.
- Gérer l'interactivité entre le texte et les données du site par l'intermédiaire de liens hypertexte. En effet lorsque l'on clique sur un numéro d'US, de faits ou toute autre chaîne de caractères, le système recherchera dans SYSLAT la fiche correspondante. Inversement, si l'on sélectionne un terme ou un numéro dans une fiche, le système le recherchera dans les textes de la pile rapport (on accédera alors à la première occurrence).

2.8 - Dictionnaire, listes de valeurs, aide à la saisie

Titre du fichier	Mise à disposition	Retenue pour l'étude	Intérêt mini base	rubrique
DICOMOBI	X			
DICOCER	X			
DICOPLAN	X			
BIB-MON	X			
BIBLOS	X			

3 - Fichiers divers

Titre du fichier	Mise à disposition	Retenue pour l'étude	Intérêt mini base	rubrique
VERIF-US	X			
CARNET	X			
VERIFICATION SAISIE	X			

- III - CONCLUSION

SYSLAT est un système très lourd, d'une part par le nombre de fichiers qui le composent, mais aussi par le nombre d'actions qu'il est possible de faire, j'entends par là tous les listings, comptages, graphiques, synthèses,... Cette lourdeur est due à plusieurs faits.

En premier lieu cela est dû à la manière dont a été conçu SYSLAT. En effet SYSLAT correspond à une accumulation de fichiers venus se greffer les uns aux autres à mesure des besoins, des demandes des spécialistes, des nouvelles orientations de recherches. Ces ajouts se sont faits sans une réflexion d'ensemble de l'organisation de la base de données et on arrive à un schéma de structure qui n'est plus ni suivi, ni gérable. D'ailleurs ces évolutions sont assez nettes puisque des fichiers n'ayant plus tellement de raison d'être sont gardés dans la base. Par exemple pourquoi a-t-on besoin d'un fichier qui traite la synthèse des données

d'une US et d'un fichier qui traite la synthèse de plusieurs US. Qui peut le plus peut le moins. De même pour les graphiques.

Dans un deuxième temps cette lourdeur est due au logiciel. Hypercard™ qui n'est plus adapté pour gérer une base comme celle-ci. La complexité d'utilisation que l'on ressent lorsque l'on commence à se servir de SYSLAT est énorme. D'ailleurs il suffit de prendre dans ses mains *Lattara 10* pour se dire que l'on n'arrivera jamais à se servir de cette base. En fait ce n'est pas tant la saisie des données qui est complexe que leur exploitation et leur étude. Il y a beaucoup d'actions à mener par exemple pour réaliser un graphique. Il faut d'abord "marquer les cartes" une à une pour que le système les reconnaisse, puis ensuite passer par un nombre important de fenêtres de dialogues (environ 6) pour pouvoir choisir les données, leurs qualités, leurs représentations,... avant de pouvoir enfin visualiser son graphique. Aujourd'hui, avec le logiciel FileMaker Pro™ par exemple, il suffit de faire une recherche pour choisir les données désirées puis de les exporter vers un tableur qui lui aura toutes les fonctions nécessaires pour traiter un graphique. Je ne pense pas que cela demande plus de temps que d'apprendre à se servir de toutes les fonctions de mise en graphe sous SYSLAT. Cet exemple pourrait être reproduit pour la plupart des actions de SYSLAT.

De la même manière on pourrait parler de l'utilisation des dictionnaires de SYSLAT. L'idée d'avoir des dictionnaires en ligne et donc d'avoir toute sa typologie à disposition est une idée de prime abord intéressante. Mais je ne pense pas que dans la pratique les spécialistes s'en servent beaucoup. Vu la configuration des écrans de SYSLAT et le fait que l'on ne puisse pas mettre côte à côte deux écrans, je pense que les spécialistes préfèrent travailler avec une sortie papier des typologies pour leur saisie plutôt que de passer leur temps à aller d'une pile à une autre. Les spécialistes effectuant rarement leurs études sur la fouille peuvent travailler sur des ordinateurs ayant un écran plus important que celui de l'ordinateur portable choisi pour dimensionner les écrans. Et quoi de plus "désopilant" que d'avoir en plein milieu de son écran, un minuscule champ de saisie que l'on ne peut pas déplacer pour y associer d'autres applications. Il serait plus confortable pour eux d'avoir la liste des catégories céramiques à côté de leur carte de saisie. De même pour les synthèses, pouvoir avoir en regard des graphiques de répartition les cartes de mobiliers doit beaucoup aider. De plus le travail préparatoire pour la constitution de ces dictionnaires est énorme ce qui fait que si le site sur lequel on travaille n'a pas les mêmes typologies que le site de Lattes et que l'on ne puisse pas utiliser le dictionnaire par défaut de SYSLAT, le travail ne sera pas exécuté et cette fonction de SYSLAT ne sera pas utilisée.

Autre exemple sur des limitations du logiciel : les résultats de recherche. Lorsque l'on effectue une recherche, on ne peut pas obtenir directement la réponse à cette recherche. Il va falloir passer là aussi par un nombre important de fenêtres de dialogue (environ 6) pour enfin arriver à visualiser les résultats. Le chapitre recherche dans *Lattara 10* compte 15 pages et j'estime à 30 minutes le temps qu'il faut pour réaliser sa première recherche en suivant les indications du livre. J'estime la même recherche à 1 minute dans FileMaker Pro™ avec les mêmes qualités de résultat c'est-à-dire un tableau ou un listing que l'on peut retravailler.

Je pourrais multiplier les exemples comme ceux-ci pour montrer que même si toutes les possibilités d'outils et d'actions qu'offre SYSLAT sont intéressantes et sont d'une aide incontestable dans les recherches de l'archéologue — notons par exemple le travail sur la chronologie rendu aisé grâce à la pile DATES —, le système n'est plus exploitable par l'intermédiaire d'Hypercard™. Si ce logiciel permettait à l'époque, grâce à sa capacité de programmation, de pallier les manques des autres logiciels de gestion de base de données

présents sur le marché, il demande maintenant des manipulations trop lourdes pour l'utilisateur, qui recherche plus le facteur rapidité-simplicité-efficacité, en comparaison avec ces mêmes logiciels qui eux ont su évoluer. D'ailleurs au-delà de ce problème d'exploitation, la seule question de la pérennité du logiciel Hypercard™ devrait à très court terme amener le concepteur de SYSLAT à envisager un transfert de ce système sur un autre logiciel. Celui-ci ne sera pas aisé mais permettra de revoir la structure de SYSLAT et d'en éliminer les lourdeurs et incohérences.

Annexe 1 : petite bibliographie des méthodes d'enregistrement de la fouille programmée de Lattes

Bats 1986 : Bats (M) et alii, enregistrer la fouille archéologique : le système élaboré pour le site de Lattes, Hérault, Lattes, ARALO, 1986, série Lattes

Bats 1986 : Bats (M), Fiches (J-L), Poupet (P), Py (M), Dossier régional : Lattes, côté recherche, in *les Nouvelles de l'Archéologie*, 25, 1986, p. 55-81

Py 1991 : Py (Michel) dir, Lattara 4 : Système d'enregistrement, de gestion et d'exploitation de la documentation issue des fouilles de Lattes, Lattes, 1991

PY 1997 : Py (Michel), Lattara 10 : SYSLAT 3.1 (système d'information archéologique) — Manuel de Référence —, Lattes, UMR 154, ARALO, AFAN, 1997.

Annexe 2 : exemple de script en Hypertalk

Script de la pile FAITLAT30

```
-- version 3.1.

on opencard
  verifmicro "fait"
  pass opencard
end opencard

on closecard
  if the rect of bg fld commentaire is "33,1,582,323" then
    lock screen
    set the rect of bg fld commentaire to "33,207,582,323"
    set the textsize of bg fld commentaire to 10
    coloriage
  end if
  if return is in bg fld Fait then put line 1 of bg fld fait into bg fld fait
end closecard

on usl
  global perso
  hide msg
  push cd
  put msg into u
  if u="" then exit usl
  put trunc(u/1000) into z
  put u-z*1000 into c
  go cd c of stack "US"&perso&z
end usl

on ph
  global perso
  hide msg
  lock screen
  put the clicktext into n
  if n is empty then ex
  if not isnum(n) then ex
  if the optionkey is down and the shiftkey is down then
    fermeF
    testemémoire 1000000
    global dosphoto
    put dosphoto into d
    if d is empty then bex
```

```

if testimage(n,d) = "non" then bex
fermuspal
pasoutils
devant "bg btn noir"
set the hilite of bg btn "noir" to true
show bg btn "noir"
unlock screen
voirphoto n,d,dialog,16
ex
end if
push cd
if bg fld typephoto="Z" then
if bg fld zone is empty then
put the short name of this stack into z
put length(perso)+4 into l
delete char 1 to l of z
else
put bg fld zone into z
end if
put "PHOTOZ"&perso&z into s
else
if bg fld typephoto="G" then
put "PHOTO"& perso into s
else
put "PHOTOZ"&perso&bg fld typephoto into s
end if
end if
if there is not a stack s then nonaccès s
go stack s
find whole n in bg fld numéro
if the result is "not found" then
pop cd
answer "pas de fiche pour la photo "&n&" dans le fichier "&s
end if
end ph

```

```

on mouseupinpicture
lock screen
put word 2 of the params into w
put char 2 to length(w)-1 of w into n
hide bg btn "noir"
do "close window "&quote&n&quote
palette "outils1"
uspalette
end mouseupinpicture

```

```

on rappel quoi,comment
exsiniv1
hide msg
lo

```

```

if isnum(bg fld nbus) is false then put 50 into bg fld nbus
put the number of cds-bg fld nbus into arrivée
if arrivée < 1 then put 1 into arrivée
repeat with i= number of cds down to arrivée
  do "put bg fld "&quote&quoi&quote&" of cd "&i&" into t"
  if quoi="secteur" then put changestr(t,"; ",return,"all") into t
  put t&return after lst
end repeat
put crunch(sort(stripdup(lst))) into lst
Listoid "RappelFait/"&quoi,lst,"33,13,586,321 ", "dis", "geneva,10", "Double
clic sur l'élément à saisir"
end rappel

on openCalendoid WName,WId
  set the loc of window "calendoid" to "253,188"
end openCalendoid

on plans
  global perso
  put the clicktext into t
  if t is empty then ex
  put "PLAN"&perso into s
  if there is not a stack s then nonaccès s
  lo
  push cd
  put "find whole "&quote&t&quote&"
  hide msg
  go stack s
  if the optionkey is down then
    centrer
    ex
  end if
  do msg
  if the result is "not found" then
    pop cd
    messagefinal "Pas de dessin correspondant au document "&t&" dans le
fichier "&s
  end if
  centrer
  ex
end plans

```

Annexe 3 : questionnaire

GRILLE D'ETUDE POUR LES BASES DE DONNEES

OPERATIONNELLES SUR UN SITE ARCHEOLOGIQUE

SYSLAT

I - GENERALITE SUR LE SITE, ORGANISATION, STRUCTURE GENERALE

Le site

Structure de recherche

Organisation sur le terrain

Découpage du site

II - ARCHIVAGE SUR SUPPORT INFORMATIQUE

Organisation générale

traitement informatisé de la donnée archéologique
généralité

structure, principe de fonctionnement
ergonomie

saisie, modification des données

consultation des données

archivage informatisé de la documentation autre

III - AIDE A L'INTERPRETATION DANS LA BASE DE DONNEES, TRAITEMENT SCIENTIFIQUE

Lattes

nom site :

**responsabl
scientifique**

nom : *Michel Py*
fonction : *directeur de recherche au CNRS*

contacts

nom : *Dominique Garcia*
adresse : *Centre Camille JULLIAN, 5 rue du Château de l'Horloge
BP 647 13 094 Aix en Provence, cedex 2*

documentation fournie :

*Un CD d'installation de SYSLAT ainsi que les données du site "LAT"
Utilisation du manuel de référence de SYSLAT fourni par la bibliothèque du Centre archéologique européen du
Mont Beuvray
PY 1997 : Py (Michel), *Lattara 10 : SYSLAT 3.1 (système d'information archéologique) — Manuel de Référence —*
*Lattes, UMR 154, ARALO, AFAN, 1997.**

GÉNÉRALITÉS CONCERNANT LE SITE

I - LE SITE :

situation : *Lattes, Hérault
fouilles programmées de l'habitat antique de Lattes*

période : *protohistoire*

historique : *début des fouilles programmées en 1983*

superficie : *4 à 5 hectares fouillés aujourd'hui*

II - STRUCTURE DE RECHERCHE :

I - ORGANISATION SUR LE TERRAIN :

nature des fouilles (programmées, ...) : *fouilles programmées*

statut des fouilleurs (bénévoles, étudiants, école de fouille, AFAN, ...) :
école de fouille

organisation du travail :

- **DÉCOUPAGE DU SITE** : de la topographie de la France à la plus petite division dans l'enregistrement des données de terrain

système de repérage utilisé (Lambert, local, ...), **mode de calage** (carroyage fixe, semi de repères fixes référencés)
carroyage fixe permettant l'utilisation du module TOPO de la base de données

subdivisions de fouille : intitulé, définition, hiérarchie (ex : unité stratigraphique, fait, structure, phase, périodes)
- site : plus grande division spatiale du SIA. Un site est tout ce que l'on considère faire partie d'un même ensemble du point de vue de l'enregistrement

- chantier : pour les grands pôles archéologiques, le site peut être divisé en chantier

- zone : découpage du site ou du chantier qui ne répond à aucune règle de découpage, ni spatiale, ni temporelle. La seule contrainte que l'on est c'est qu'une zone ne peut contenir que 999 US

- secteur : la zone peut être divisé en secteur, qui n'a aucune validité dans la codification de la base de données

- ensemble : outil de synthèse qui regroupe les faits et les US sur des critères à la fois chronologiques, spatiaux et fonctionnels.

- fait : regroupement des US entrant en composition dans des structures identifiables du point de vu technique ou fonctionnel.

- US : plus petite subdivision de fouille. L'US d'un point de vue théorique, [...] recouvre en principe tout résultat cohérent d'une action anthropique ou naturelle unique, qu'elle se concrétise ou non sur le terrain par une donnée physique

ARCHIVAGE SUR SUPPORT INFORMATIQUE II

TRAITEMENT INFORMATISÉ DE LA DONNÉE ARCHÉOLOGIQUE

nom de la (ou des) base(s) de données :

SYSLAT

défini par son concepteur comme un système d'information archéologique (SIA)

logiciels utilisés :

HypercardSM, avec des exportations vers des logiciels de traitements de texte et de tableaux

auteur de l'architecture :

Michel PY

historique, transformation et évolution :

- 1989 : conception dans le cadre d'une ATP (Action Thématique Programmée) archivée de fouilles lancée par le Ministère de la Culture
- SYSLAT fut d'abord conçu avec des fichiers indépendants les uns des autres, auxquels sera rajoutée une interface de liaison sur le logiciel HypercardSM
- puis il fut complètement intégré à HypercardSM
- aujourd'hui SYSLAT est aussi bien utilisé sur des fouilles programmées que sur des fouilles de sauvetages

responsable de la maintenance : Michel Py mais en fait SYSLAT est proposé à la vente depuis 1997 pour la version 3.1 et donc n'a pas besoin d'une maintenance véritable.

fréquence de la mise à jour de la structure :

Aucune

état d'achèvement :

complet puisque SYSLAT est proposé à la vente

compatibilité :

Mac

HypercardSM n'est disponible que sur Mac

OS

Unix

Windows

autre

mode de sauvegarde :

La sauvegarde est proposée par le système lui-même par l'intermédiaire de l'outil "SYSLAT-COPIE". Cet outil permet de choisir le support de copie de destination ainsi que les fichiers à copier. Dans le manuel d'utilisation, une triple sécurité est préconisée soit une sauvegarde sur deux supports externes différents après chaque session de travail pour l'une et périodiquement pour l'autre.

protection et accessibilité :

il y a trois types de protection dans SYSLAT

- verrouillage global. Il permet d'interdire tout accès au système en empêchant l'application de se lancer si l'on ne donne pas le mot de passe.
- verrouillage général. Ce stade donne accès à SYSLAT en simple consultation. Une simple action sur un bouton spécifique, qui appelle un mot de passe, permet alternativement de passer en mode consultation ou en mode de saisie sans avoir à relancer le système.
- verrouillage "à la carte", qui permet de verrouiller seulement certains fichiers et de laisser les autres en saisie. Ceci permet de gérer le travail sur plusieurs postes en même temps et interdire les modifications dans des fichiers seulement présents pour consultation ou information.

taux de fréquentation :

total en période de fouille, d'étude et de rédaction des rapports

ARCHIVAGE SUR SUPPORT INFORMATIQUE II

STRUCTURE : PRINCIPE DE FONCTIONNEMENT GÉNÉRAL

code d'enregistrement générique : alphanumérique numérique

principe ; code site / n° zone / n° d'ordre

dossiers et fichiers composants la (les) base(s) : *suivant le manuel de référence*
- terrain

US (code)/(zone) : *fichier de description des Usages SIGA typiques (par zone)*

FAIT (code)/(zone) : *fichier de description des Faits (par zone)*

DIAPAIT (code)/(zone) : *diagrammes de Faits (par zone)*

INFFAIT (code) : *inventaire contenu des Faits d'un site (en cas de numérotation non standard)*

ENSEMBLE (code)/(zone) : *fichier de description des Ensembles (par zone)*

PHOTO (code) : *fichier d'inventaire des photographies (pour tout le site, par numéro de photo)*

PHOTOZ (code)/(zone) : *extrait du fichier PHOTO dédié à la gestion des clichés d'une zone ou d'un groupe de zones lors de la prise.*

CARNET (suffixe) : *carnet de notes et de croquis (personnalisé)*

Méthodes

MOBI (code) : *Inventaire général d'un mobile (par Us)*

DICOMOBI (code) : *dictionnaire de référence pour le fichier MOBI*

CEB (code) : *campagnes des céramiques (par Us)*

TYPOCER (code) : *fichier de description de la typologie des céramiques (par Us)*

OBJ (code) : *fichier de description des objets non céramiques (par objet)*

MON (code) : *fichier de description des monnaies (par objet)*

• *Prélèvements, spécialités*

PRL (code) : *Inventaire des prélèvements effectués sur le terrain (par Us et par page)*

MO BIFAUNE (code) : *inventaire optionnel du détail de la faune (par Us)*

OS (code) : *fichier de description des os de macrofaune (par os)*

NRQS (code) : *fichier de campagne des NR de macro-faune extrait du fichier OS (par Us)*

FAUNE (code) : *fichier de campagne des NR et des NMI de macro-faune (par Us)*

OS (code) : fichier de description des os de macro-tune (par os)
NROS (code) : fichier de coupage des NR de macro-tune extraits du fichier OS (par Us)
FAUNE (code) : fichier de coupage des NF et des NPH de macro-tune (par Us)

• **Chronologie**

DATES (code) : stockage de différents types de dates (par Us)
PHASE (code) : inventaire des appellations et des datations des phases

• **Documentation et gestion**

GestionSite (code) : utilitaire de gestion des fichiers d'un site
GestionRelevés (code) : utilitaire de gestion des relevés graphiques de terrain
GestionLabo (code) : utilitaire de gestion du travail de laboratoire
DIAGRAMME (code) : aide au diagramme
PLAN (code) : fichier documentaire des relevés graphiques de terrain (par document)
DESSIN (code) : fichier documentaire des dessins d'objets ou autres (par document)
PUBLI (code) : fichier documentaire des textes des publications
RAPPORT (code) : fichier documentaire des textes des rapports de fouille

modalités d'entrée (fichiers de distribution) :

l'accès à SYSLAT se fait par un alias nommé "départ SYSLAT" qui ouvre la carte "menu général". Cette carte permet ensuite de naviguer dans SYSLAT, par l'intermédiaire d'autres cartes spécifiques : terrain, mobilier, prélèvements, documentation, utilitaire

saisie, modification, consultation :

dans quel dossier : dans toutes les piles de SYSLAT
qui : équipes
mise à jour : journalière au moment des fouilles
mode activé en entrée : suivant le mot de passe activé en entrée (consultation ou saisie)

ARCHIVAGE SUR SUPPORT INFORMATIQUE II

ERGONOMIE

homogénéité : une même logique de présentation pour tous les fichiers de la base oui non
pourquoi : *habitée : les outils sont toujours à la même place*

navigation : *oui, cela est dû à l'utilisation des palettes d'outils qui regroupent tous les boutons au même endroit*
un emplacement pour une fonction, *par contre les icônes ne sont pas toujours très compréhensibles*
une icône pour une fonction

adéquation entre forme et fonction des modèles *création des écrans de résultats de recherche et d'impression. Spécificité de SYSLAT*
(exemple : saisie, recherche, impression ...)

cohérence fiche papier/fiche informatique : *pas de fiches papier spécifiques*

cohérence à l'intérieur même des fiches très bonne

bonne

médiocre

gestion de la saisie, tabulation : oui *à l'appart des résultats pour éviter de sauter*

non

différence rubriques saisissables / autre oui *si on utilise la fonction 3 couleurs, les champs à saisir sont en fond bleu et les*

non *numéros et les boutons sont en rose*

lisibilité :

l'écran étant petit (prévu pour un ordinateur portable de la première génération) la lisibilité est maximale avec très peu de place dans les champs de saisie et une police très réduite

couleur niveau de gris

pourquoi ce choix : *au choix de l'utilisateur (et de l'ordinateur bien sûr)*

densité de charge des écrans : maximale, dû à la taille des écrans

thésaurus :

oui

dans la plupart des champs de saisie, on retrouve une liste de valeurs souvent à plusieurs niveaux

non

nature : *dictionnaires typologiques sur le site, ...*

production locale ou thésaurus extérieur : locale

fichier aide :

oui

non

manuel d'enregistrement :

oui

non

en ligne

papier

manuel de maintenance :

oui

non

en ligne

papier

sur demande en cas de problème, fourniture des codes

ARCHIVAGE SUR SUPPORT INFORMATIQUE II

subdivisions de fouille :

inventaire	CODE	QUI	ENVIRONNEMENT
site		responsable du site	base générale
chambre		responsable du site	base générale
zone	I à N en colonne dans le site		Pile US
secteur	I à N en colonne dans la zone		Pile US
ensemble	préfixe 3 lettres / n° d'ordre		Pile ENSEMBLE
lot	préfixe 2 lettres / n° d'ordre		Pile INVFAIT
US	n° de zone / n° d'ordre		Pile US

relevé :

inventaire	CODE	QUI	ENVIRONNEMENT
plan	N° de zone / P / N° d'ordre		
section	N° de zone / S / N° d'ordre		Pile Gestion/Relié
elevation	N° de zone / E / N° de zone		

documentation élaborée à partir des relevés (numérisation ...) :
inventorie en pile PLAN suivant le code du relevé

photographies :

inventaire	CODE	QUI	ENVIRONNEMENT
photo	de 1 à n à l'intérieur d'un site		pile PHOTO

documentation élaborée à partir des photographies (numérisation ...) :
traitement spécifique des photographies numérisées dans la pile PHOTO

prélèvement :

inventaire	CODE	QUI	ENVIRONNEMENT
prélèvement	N° de zone / N° d'ordre (N° d'US)		pile PRL

meuble :

inventaire	CODE	QUI	ENVIRONNEMENT
meuble	n° de zone / n° d'ordre (n° d'US)		pile MOBI

dessin meuble :

inventaire	CODE	QUI	ENVIRONNEMENT
dessin numérisé	cebu du document		pile DESSIN

étude meuble / prélèvement - restauration :

inventaire	CODE	QUI	ENVIRONNEMENT
objet	n° de zone / n° d'ordre (n° d'US)		pile OBJ
céramique	n° de zone / n° d'ordre (n° d'US)		pile CER
monnaies	n° de zone / n° d'US / n° d'ordre		pile MON
faune	n° de zone / n° d'ordre (n° d'US)		pile FAUNE
os	n° de zone / n° d'ordre (n° d'US)		pile OS

gestion dépôt :

dans la pile MOB, insérer dans le champ "portoir" qui permet de noter les numéros de casters, boîtes ou autre structure de rangement

topographie

exercer à partir d'un quadrillage. Un utilitaire le module TOPO qui permet des calculs de distances et des positionnements de points

diagramme stratigraphique réalisation dans la Pile DIAGRAMME

rapports de fouille

réalisés et archivés dans les Piles RAPPORT et PUBLI

prise en compte de l'historique des modifications :

oui

non

partiellement

ARCHIVAGE SUR SUPPORT INFORMATIQUE III

ARCHIVAGE INFORMATISÉ DE LA DOCUMENTATION AUTRE

texte des ouvrages du site numérisés :

les rapports de fouilles sont directement saisis dans la base de données par l'intermédiaire des piles RAPPORT et PUBLI

photothèque :

*grâce au traitement des photographies numérisées, on peut considérer que SYSLAT permet d'avoir une photothèque *in situ*. Celle-ci se trouve directement sur un disque dur directement relié à l'ordinateur ou sur des CD-Rom*

AIDE A L'INTERPRETATION DANS LA BASE DE DONNEES, TRAITEMENT SCIENTIFIQUE

A - aide à l'interprétation scientifique

oui

non

+/-

c'est même un point clef de SYNSTAT

- rubriques, modèles pris en compte :

datation absolue

datation relative pile DATE

regroupement chronologique pile PHASE

regroupement géographique zone, pile ENSEMBLE, pile FAIT

regroupement fonctionnel pile ENSEMBLE, pile FAIT

étude mobilière pile MOBI, pile OBJ, pile CERA, pile MON, pile FAUNE, pile OS

- qui fait les études : spécialistes

- qui saisit dans la base de données les informations issues des études :
spécialistes

B - Aide à la reconstitution :

oui

non

C - Aide à la publication :

oui
non

pûle RAPPORT, pûle PUBLI

D - présentation de résultats :

- **tableaux de répartition (%) :** oui
non

*sont directement dans SYSLAT grâce aux outils
proposé comme par exemple SYSLAT-GRAPHES
ou COURBEFAUNE sous par un système d'export
vers des logiciels externes comme Excel
surtout utilisés pour les études de mobilier
aidé à l'interprétation et publication*

études réalisées :
buts (publications, ...) :

- **cartes de répartition :** oui

non

- un SIG : oui

non

- **prise en compte du classement futur des collections :**

oui

objet (bibliographie,
publication, muséographie, ...)

non

**G - Base de données LILA : manuel
d'utilisation**

Manuel d'utilisation de LILA, base de données recherche d'aide à l'interprétation

Date de création : le lundi 4 février 2002
Date de dernière modification : le lundi 11 mars 2002
Anne Chaillou

Contribution au programme de recherche sur les cycles narratifs en Inde du Sud



Figure 14 : Temple de Puñjai, période Coool (Tamil Nadu, Inde du sud) (cliché EFEO N 7 28)

ÉQUIPE DE TRAVAIL :

Charlotte Schmid (EFEO), Anne Chaillou (architecte-doctorante, Lyon 2), Franck Evenisse (photographe), Rachel Loizeau (doctorante, Paris IV), N. Ramaswamy (EFEO), G. Ravindran (EFEO), Shanti Rayapoullé (EFEO), SAS Sarma (EFEO)

Liilaa :

- “1. *Play, sport, pastime, diversion, pleasure, amusement;*
2. *Amorous pastime, wanton, amorous or playful sport;*
3. *Ease, facility, mere sport, child's play;*
4. *Appearance, semblance, air, mien;*
5. *Beauty, charm, grace;*
6. *Pretence, disguise, dissimulation, sham;*
7. *Frivolity, disrespect;*
8. *Action!*”⁴¹

- I - OBJECTIFS ET CHAMPS DE RECHERCHES

1 - Pourquoi une base de données pour l'étude des cycles narratifs en Inde du Sud ?

Le but premier de cette base de données est de raisonner dans une perspective statistique sur des séries de représentations graphiques de textes narratifs à caractère religieux..

Cette base a été établie pour aider les chercheurs à approfondir et à préciser leurs raisonnements en étudiant les composants de ces séries de représentations, à savoir les *cycles*⁴² et les *scènes*. Cette étude permettra de voir si certains *temples* ont des relations entre eux (que signaleraient les *cycles*), et de mieux comprendre l'espace du *temple* et en particulier de déterminer ce qui fait que ces *temples* soient individualisés. La base permet de comparer les schémas de ces *scènes*, *cycles*, *séries*, de noter leur position les uns par rapport aux autres et par rapport au *temple* lui-même.

L'identification des scènes elles-mêmes peut poser problème et la comparaison des scènes entre elles pourra, peut-être, permettre de mettre en valeur un fait nouveau ou même de proposer des identifications. Bien d'autres questions se posent. Le fait que les séries de représentations soient interrompues par des scènes indépendantes ou qu'elles soient continues, a-t-il un impact important ? Un grand nombre des hypothèses de travail qu'il est difficile d'aborder lorsque l'on étudie sur un corpus important et qu'il est toutefois nécessaire d'approfondir, pourra être mis à l'épreuve grâce à LILA.

Cette base de données permet également de traiter le corpus épigraphique des *temples*. Ce corpus devrait permettre de mieux comprendre la relation des inscriptions les unes par rapport aux autres dans leur contenu mais aussi à travers leur position dans l'espace du *temple*, et ainsi d'éclairer quelque peu la fonction des espaces externes du *temple*.

Enfin les *sources textuelles* sont prises en compte dans la base de données. Elles sont d'une grande importance pour la compréhension de ces ensembles iconographiques narratifs.

⁴¹ *The practical Sanskrit English dictionary*, V.S. Apte, Bombay, Gopal Naraven & C°, 1924, 817-818.

⁴² Définition des termes en italique dans la sous-section 3 – Définitions des différents champs de la recherche sur les cycles narratifs, page 375.

Sans elles, il serait impossible d'identifier *personnages*, *scènes* et même *cycles*. La base de données aidera à résoudre certaines interrogations qui se présentent aux chercheurs. Existe-t-il des textes privilégiés pour un ou plusieurs *temples* ? Pour des représentations particulières ? Qu'est ce qui est privilégié dans l'organisation des *scènes*, l'espace du *temple* ou la chronologie du texte ? Quels sont les types de littérature privilégiés, ... ?

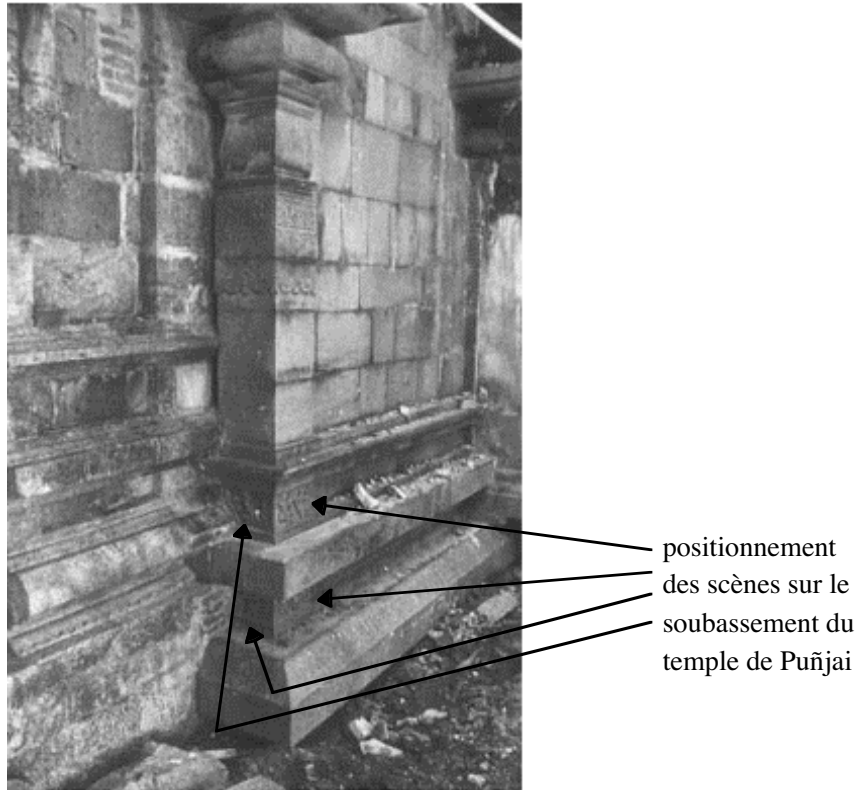

Figure 15 : positionnement des scènes composant les cycles narratifs

La base de données sur les *cycles narratifs* mise en place pour l'École française d'Extrême Orient permet donc de gérer les recherches multiples et donne la possibilité de regrouper les données en thèmes d'étude de la plus petite unité, le *personnage*, à la plus grande, le *temple*, voire même au *site*, et ceci sur des corpus différents, suivant les dynasties, les époques,... Elle a été conçue en anglais pour la rendre accessible à tous, chercheurs et étudiants, et en particulier aux chercheurs indiens de l'EFEO.

LILA est accessible sur le logiciel FileMaker Pro™ version 5. Vous avez donc à votre disposition un manuel d'utilisation à la fois disponible en version française et anglaise ainsi que des fiches de terrain vous aidant à recueillir toutes les données nécessaires à la saisie dans la base lorsque vous êtes en mission. Ces fiches papier, au nombre de trois, fiche-site, fiche-temple, fiche-series, sont complétées par un catalogue des listes de valeurs usitées dans la base pour vous guider dans votre rédaction.

Cette base de données se définit comme une base de données recherche d'aide à l'interprétation.

2 - Classement des différents types de données intégrés dans LILA.

Les données prises en compte dans la base sont de 4 ordres.

- Les DONNÉES DE TERRAIN :
 - SITE
 - TEMPLE
 - SÉRIE
 - ENTITÉ THÉMATIQUE :
 - CYCLE
 - SCÈNE INDÉPENDANTE
 - THÈME POUR INSCRIPTION
 - OBJET GRAPHIQUE :
 - SCÈNE
 - INSCRIPTION
- Les DONNÉES DOCUMENTAIRES
 - BIBLIOGRAPHIE
 - GRAPHIQUE : plan, élévation, estampage, croquis, dessin,...
 - SOURCE TEXTUELLE
 - PHOTOGRAPHIE
- Les DONNÉES TYPOLOGIQUES
 - UNITÉ DE RÉFÉRENCE : PERSONNAGE
- Les DONNÉES SPATIALES
 - GÉORÉFÉRENCIEMENT DES SITES
 - ORIENTATIONS SACRÉES : séries, cycles, scènes et inscriptions

3 - Définitions des différents champs de la recherche sur les cycles narratifs.

Circumambulation : “promenade” rituelle autour du *temple* dans un sens donné, en général immuable.

Cycle/cycle : représentation en images de textes religieux narratifs. Ce sont des successions d’actions, présentées selon des procédés narratifs divers (panneaux, frises,...), qui mettent en scène des divinités, des *personnages*, dans des situations données. Les cycles sont des *entités thématiques* (groupements thématiques) homogènes permettant une étude spécifique.

Directions : 8 directions horizontales et 2 pour le ciel (zénith) et le monde souterrain (nadir).

Données documentaires : *photographies*, documents *graphiques* (plans de situation des *photographies*, élévations, estampages, croquis, dessins,...), *sources textuelles*, bibliographie.

Données de terrain : *sites, temples, séries, scènes, inscriptions*, géoréférencement, disposition spatiale,...

Données spatiales : géoréférencement des *sites* par GPS, positionnement des *scènes* et des *inscriptions* selon les 8 *directions* horizontales.

Données typologiques : *personnages* qui composent les *scènes*.

Entité thématique/thematic entity : *cycle, scènes indépendantes* ou groupement d'*inscriptions* selon un thème défini et commun à tous les *temples* pour permettre une étude plus systématique.

Inscription/inscription : *objet graphique* indépendant des autres éléments culturels présents sur les murs des *temples* aussi bien spatialement que chronologiquement et décrivant pour la plupart des dons fait à une divinité du *temple*, à un brahmane ou au *temple* lui-même pour son entretien.

Objets graphiques/graphic object : élément graphique visuellement repérable sur un *temple*, c'est-à-dire les *scènes* ou les *inscriptions*.

Personnage/character : divinités, êtres humains, animaux ayant une importance dans le culte, la narration,..., et qui se retrouvent de manière récurrente. Les descriptions de ces personnages sont connues à partir des *sources textuelles*. Ces personnages forment l'«*unité de référence*» de la base.

Scène/scene : représentation graphique, indépendante ou appartenant à un *cycle*, illustrant une action, correspondant ou non à un texte religieux. Une scène est composée de *personnages* et d'éléments iconographiques spécifiques à décrire. Elle est inventoriée dans la base comme un *objet graphique*.



Figure 16 : scène du temple de Puñjai : Vishvamitra enseigne l'art du tir à l'arc à Rama et Lakshmana (cliché EFEO N 6 14)

Séries de représentations/series : niveau composé de *scènes* et éventuellement d'éléments de décoration, à l'extérieur ou à l'intérieur du *temple*. Ces niveaux se présentent sous la forme de bandes continues dans la plupart des *temples* Hoysala, de petits panneaux liés à l'architecture pour certains *temples* Cola,... Ces niveaux constituent l'un des fichiers de la base de données.

Sites/site : complexes religieux, entourés d'une enceinte et comprenant un ou plusieurs *temples* de taille variable et des chapelles.

Sources textuelles/textual sources : textes en sanskrit, en tamoul,..., qui décrivent les *personnages*, les *scènes*, les *cycles* et dont certains sont traduits en français, en anglais ou dans une autre langue.

Temple/temple : édifice religieux consacré au culte d'une divinité, représentée par une statue.

Unité de référence/reference unit : niveau de fragmentation ultime dans la description de ces *séries*. Ici l'unité de référence sera le *personnage*.

- II - LILA

1 - Fichiers composants la base

La base de données sur les cycles narratifs, LILA, est constituée de 9 fichiers principaux :

- Site/site
- Temple/temple
- Séries/series
- Objet graphique/graphic object
- Entité thématique/thematic entity
- Unité de référence/reference unit
- Graphique/graphic
- Photographie/photograph
- Sources textuelles/textual sources

Ces fichiers sont complétés par des fichiers d'entrée qui permettent de gérer les autorisations d'accès à la base de données. Ces fichiers sont au nombre de 2 :

- LILA
- Sommaire de saisie/summary recording

2 - Structure

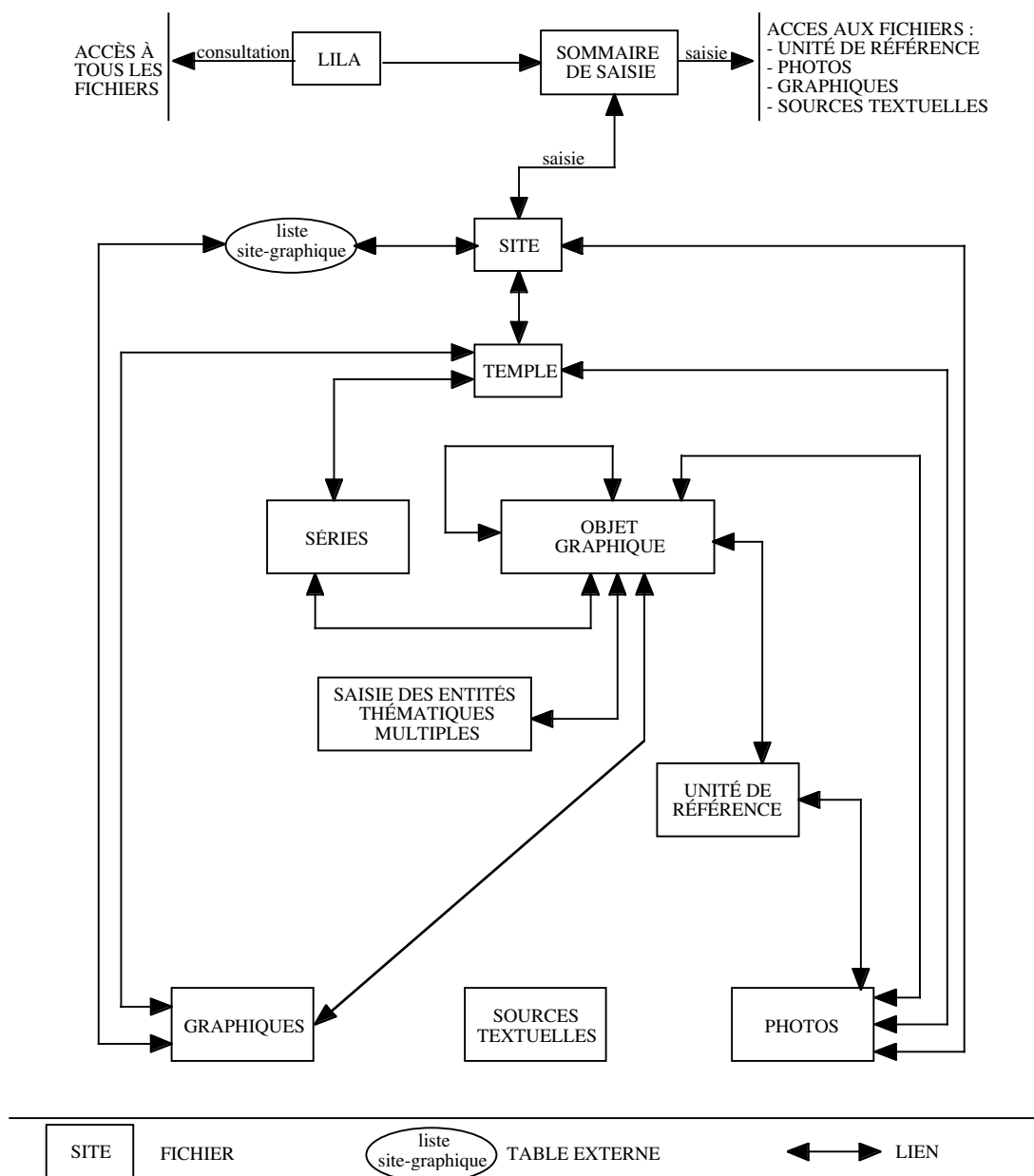

Figure 17 : architecture de LILA

3 - Codification mise en place pour LILA.

La codification mise en place pour la base concerne essentiellement le *site*, le *temple*, la *série* et l'*objet graphique*, scène ou inscription. Ces éléments, contrairement aux *entités thématiques* ou aux *unités de référence*, font partie de la simple observation sur le terrain, ils sont visuellement et directement repérables sur le *temple*, une donnée primaire. L'*entité thématique* et l'*unité de référence* font partie de l'information, de la donnée interprétée. Au vu de la différence de statut des données présentes dans la base de données, il était dangereux de mélanger dans la constitution des codes, un ordre provenant de données primaires et un ordre provenant de données interprétées. Les données primaires ont le mérite d'être fixes.

- SITE :
n° de pays (automatique)/numéro du site
- TEMPLE :
numéro du site/numéro d'ordre dans le site
- SERIE :
numéro du site/numéro d'ordre dans le site (numéro de temple)/numéro de la série
- ENTITÉ THÉMATIQUE :
(numéro du plus petit objet graphique du site en automatique)/rubrique “nom du cycle” ou “nom du thème des inscriptions”
- OBJET GRAPHIQUE :
numéro du site/numéro d'ordre dans le site (numéro du temple)/numéro de la série/numéro d'ordre de l'objet graphique (dans la série)
- GRAPHIQUE :
PY (pour Pondichéry)/numéros d'ordre
- PHOTOGRAPHIE :
code de l'appareil ou du photographe en alphabétique/n° de film par numéro d'ordre dans le code alphabétique/n° de photo dans l'ordre des prises de vues
- UNITÉ DE RÉFÉRENCE :
rubrique : “titre de l'unité de référence”
- SOURCES TEXTUELLES :
rubrique : “titre du texte”

4 - Actions possibles dans LILA et protocole d'accès

LILA va vous permettre, outre de faire la saisie des données, d'effectuer des modifications suivant de nouvelles interprétations ou précisions qui ne manqueront pas d'apparaître au fur et à mesure de l'avancée de la recherche, de travailler en consultation et de réaliser des tris et des recherches plus ou moins complexes et croisées sur des rubriques de plusieurs fichiers en même temps. Vous pourrez ensuite, grâce à l'action d'impression, imprimer les résultats de vos tris et de vos recherches par l'intermédiaire d'écrans prédéfinis.

Au vu de ces différentes actions et du nombre de personnes susceptibles de se servir de la base de données aussi bien en consultation qu'en saisie — personnes connaissant plus ou moins bien LILA — un protocole d'accès a été créé. Ce protocole, sélectionné à l'entrée dans LILA, est administré par un système de mots de passe. Il permet d'activer ou de limiter les actions rassemblées dans la base. Ce protocole comporte 3 niveaux :

- Un niveau de consultation, qui permet de faire de la recherche dans la base de données sans risque de perte d'information puisque l'utilisateur ne peut ni créer, ni modifier, ni supprimer des fiches, ni intervenir sur les données saisies.
- Un niveau de saisie. Chaque personne devant renseigner la base y accède par l'intermédiaire d'un mot de passe spécifique. Cette gestion se fait fichier par fichier, personne par personne pour pouvoir sécuriser au maximum les données déjà archivées.
- Un niveau administrateur, avec un mot de passe technique qui permet de travailler sur la structure de la base de données.

5 - Saisie et consultation dans chaque fichier de la base de données.

5.1 - Généralités

L'utilisation de LILA se veut très simple. Il suffit de se laisser guider par les textes et boutons présents sur les écrans.

Normalement il n'y a aucune raison de se servir des menus de FileMaker Pro™ 5, toutes les actions (recherches, listes, accès aux écrans, validations, création, suppression,...) nécessaires se font par l'intermédiaire des boutons et ceci aussi bien en saisie qu'en consultation. Dans LILA, il y a trois types de boutons⁴³ :

- Les boutons rectangles avec des angles arrondis qui se trouvent au bas des écrans et qui permettent pour ceux de gauche, d'effectuer des actions internes au fichier, pour ceux de droite d'accéder à d'autres fichiers. L'action de ces boutons est clairement définie dessus.
- Les petits boutons jaunes qui sont situés dans le corps de la fiche de saisie, servent à valider une action très précise. Celle-ci est définie au coup par coup à l'intérieur même de la fiche en cours de saisie.
- Les petites flèches grises qui ont une action "aller voir" :
- Les petites flèches isolées dans les listes permettent d'aller voir la fiche complète de l'objet (site, temple,...)⁴⁴.
 - Les petites flèches isolées dans la fiche complète de l'objet permettent d'accéder à une fiche liée. Exemple dans une fiche de série, en cliquant sur la flèche qui se trouve à côté de temple, on accède à la fiche du temple dont dépend la série. Pour revenir dans la fiche de la série, il suffit de cliquer, dans la fiche du temple, sur la flèche qui se trouve devant le numéro de la série que l'on souhaite atteindre.
 - Les petites flèches suivant un texte vert, permettent d'aller voir un autre écran dans le même fichier, parfois pour compléter la saisie comme dans le fichier "graphic object".

⁴³ Voir annexe A : représentation et description des boutons utilisés dans LILA, p 404.

⁴⁴ Nous entendons par objet tout élément constitutif de LILA donc aussi bien un site, qu'un temple, qu'une source textuelle, qu'une photo, qu'un objet graphique, ...

Vous trouverez en Annexe A, p 404, un récapitulatif de tous les boutons de LILA avec leur action.

Les rubriques sont elles aussi différentes en fonction de leur catégorie :

- Les rubriques en fond grisé sont celles que l'on peut saisir (sachant qu'il n'est pas obligatoire de saisir toutes les rubriques).
- Les rubriques en fond blanc sont celles qui sont saisies en automatique par l'ordinateur (dates, calcul,...) et généralement elles ne peuvent être modifiées. Elles correspondent aussi aux données issues des fiches liées à l'objet provenant d'autres fichiers. Si elles sont non modifiables, elles peuvent par contre être utilisées pour la recherche et permettre ainsi de faire des recherches croisées sur plusieurs fichiers en même temps.
- Les rubriques en fond bleu sont les rubriques des écrans de consultations et ne peuvent être modifiées. Par contre elles sont actives en recherche.

5.2 - règles orthographiques pour la saisie et la recherche

The following rules are included here :

- Rules used when value lists of geographical names are entered
- Rules for spelling the diacritics in all the tami-l and sanskrit words
- Rules for choosing the titles used for the value list of identifications

5.2.1 - Rules used when value lists of geographical names are entered

5.2.1.1 - States, districts and taluks

Two spellings are given.

The names of the states, the districts and the taluks are spelled according the official "National Information Centre", which was used as the source for the same kind of information in the Tevaram Project. The second spelling, with diacritics, is given after a "/", according to the list already prepared for the Tevaram project (the people involved in this team will give us the source they used).

Chennai/Ce_n_nai

5.2.1.2 - Villages

The names of the villages are spelled according to the boards on the roads, whenever available.

When no board is available, the summarized textual source used should be mentioned in brackets. Then the whole reference will be in the item named "Bibliography".

Tirubhuvanei (L'Hernault 1977)

If no other source than oral is available, then the name of the one who has enquired will be mentioned in brackets, together with the year when the information was collected.

Tirubhuvanei (Babu, 1999)

5.2.1.3 - Sites

The ancient names of the site are spelled according to the epigraphical datas whenever available.

The modern names can be the same as the closest village, in that case see "Villages".

If there is no epigraphical data available for the ancient names, the summarized reference of the published text in which it is found should be given in brackets. Then the whole reference will be in the item named "Bibliography".

Tirubhuvané (Pattabiramin 1944)

5.2.1.4 - - Temples

The ancient names of the temple are spelled according to the epigraphical datas whenever available.

If there is no epigraphical data available for the ancient names, the summarized reference of the published text in which it is found should be given in brackets. Then the whole reference will be in the item named "Bibliography".

The modern names can be given according to an oral enquiry. Then the name of the informant should be given, together with the year when the information was collected. Several sources can be given

Tottadrinathar (ASI people, 1993 ; the priest Satyanarayanan in 1994)

5.2.1.5 - Locality

The written and oral references are given according to the same rules as in "Temple".

5.2.2 - Rules of spelling the diacritics in all the tami-l and sanskrit words

The same rules as the one used in Parampara are used here.

Long vowels are doubled :

ē= ee

ō= oo

ā= aa

ī= ii

etc.,

Regarding the consonants, signs are added to the letters of the latin alphabet before the letters themselves :

ṭ= .t ṇ= .n ṣ= .s

ḍ= . d ṅ= _n ś= "s

ḷ= _l ṅ before k and g = "n.

ṛ= _r

etc.,

This system is used to transliterate passages from Sanskrit texts as well as Tamil boards, etc.

5.2.3 - Rules for choosing the titles used for the value list of identifications

The Sanskrit title is given according to the rules in 2, and the English title corresponding, more or less, with a translation of this Sanskrit title — sometimes the corresponding English title has to be more explicit.

Dhenukavadha/the Killing of Dhenuka

The Sanskrit title corresponds with what is given in the colophons of the texts, critical editions whenever available. If there are several options then the most known one is chosen.

Ve. nugopaala/The Flautist

In case of the avataaras, the word avatar should always be included in the English literal translation.

Varaaha avataara/the avatar of the Boar

Whenever no Sanskrit title is given in the tradition or too many are existing, then an English title is given, which describes the scene.

5.3 - Ordre de création des fiches dans LILA.

La création de fiches dans LILA est attachée à un protocole assez strict. Tout manquement à ce protocole peut entraîner des dysfonctionnements dans LILA ainsi que des erreurs. Ce cheminement de création est directement inclus dans la base. Il se déroule d'après le schéma ci-joint (voir page 384).

Dans un premier temps il est nécessaire de saisir le site sur lequel on souhaite intervenir, que ce soit pour la saisie des objets graphiques, des photographies ou des graphiques. Seule la saisie des unités de références et des sources textuelles est indépendante de ce système. En effet les informations saisies dans le fichier "site" sont indispensables pour compléter des champs des fichiers "graphic object", "photograph" et "graphic".

Après la création des fiches de site, les saisies se dérouleront comme suit.

Pour le corps de recherche (temple, série, objet graphique, entité thématique) :

- À partir du fichier "site", on crée directement une fiche du fichier "temple", cette action (1) permet de gérer automatiquement les codes et certaines données. Pour ensuite créer une autre fiche temple pour le même site, il suffit soit, si la saisie se fait en continu, de demander dans le fichier "temple" une nouvelle fiche pour le même site soit, à partir du fichier "site", de demander à créer une autre fiche temple. Le numéro d'ordre suivant est automatiquement donné à cette nouvelle création.
- À partir du fichier "temple", une action (2) permet de créer une fiche du fichier "serie". Là aussi, cette action permet de gérer automatiquement les codes et certaines données. Il est recommandé de saisir les séries en partant par celle du bas donc le numéro le plus petit. Pour ensuite créer une autre fiche série pour le même temple, il suffit soit, si la saisie se fait en continu, de demander dans le fichier

“serie” une nouvelle fiche pour le même temple soit, à partir du fichier “temple”, de demander à créer une autre fiche série. Le numéro d’ordre suivant est automatiquement donné à cette nouvelle création. Ce numéro d’ordre automatique est tout de même modifiable.

CRÉATION DES FICHES

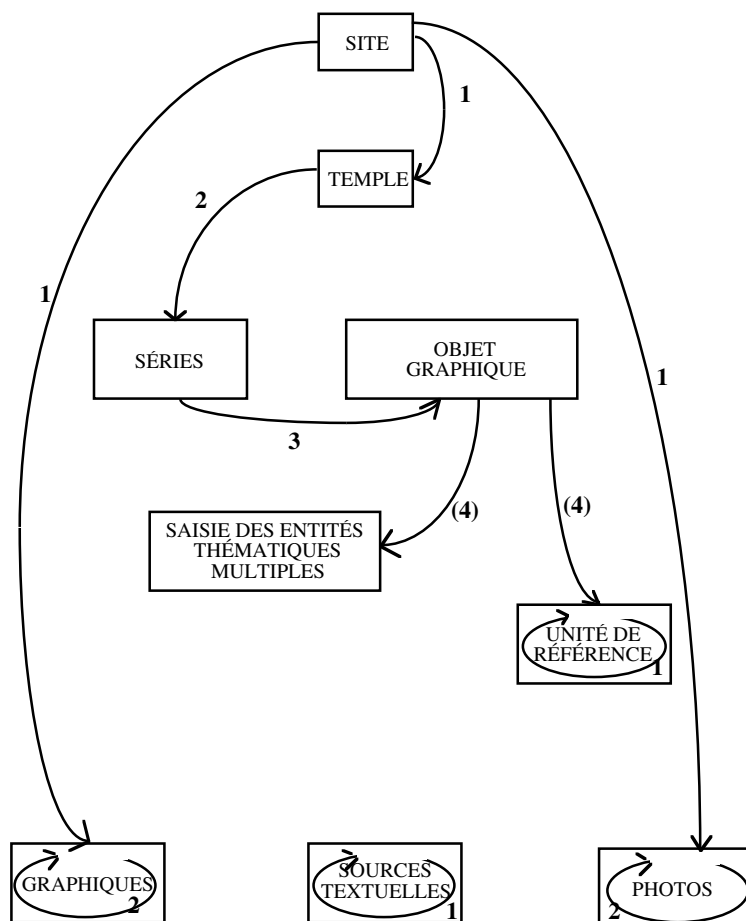

Figure 18 : principe de création des fiches de LILA

- À partir du fichier “serie”, une action **(3)** permet de créer les fiches d’objets graphiques correspondantes. Le code de l’objet graphique est géré automatiquement par le logiciel sachant qu’une correction peut être apportée. Pour ensuite créer une autre fiche objet graphique pour la même série, il suffit soit, si la saisie se fait en continu, de demander dans le fichier “graphic object” une nouvelle fiche pour la même série soit, à partir du fichier “serie”, de demander à créer une autre fiche objet graphique. Le même système sera effectif pour les inscriptions puisqu’elles font partie de la série 0.
- C’est à partir du fichier “graphic object” que l’on peut saisir les fiches du fichier “thematic entity” **(4)**. On peut aussi saisir directement depuis le fichier “graphic object” **(4)** les fiches du fichier “reference unit”.

Pour le fichier “reference unit” :

- La saisie (1) se fait soit directement par accès au fichier depuis le sommaire de saisie, soit à partir de n’importe quel autre fichier de la base. Néanmoins il faut savoir que pour pouvoir renseigner les fiches objet graphique, il faut obligatoirement que la fiche de l’unité de référence à laquelle on se réfère soit créée. Un accès privilégié depuis le fichier “graphic object” a donc été conçu (4).

Pour le fichier “photograph” :

- Les fiches d’archivage des photographies ne peuvent être saisies que lorsque la fiche de site auquel correspond la photographie aura elle-même été saisie (1). La saisie dans la fiche photo (2) se fait soit directement par accès au fichier depuis le sommaire de saisie, soit à partir de n’importe quel autre fichier de la base.

Pour le fichier “graphic” :

- Les fiches d’archivage des graphiques ne peuvent être saisies que lorsque la fiche de site auquel correspond le graphique aura elle-même été saisie (1). La saisie dans la fiche graphique (2) se fait soit directement par accès au fichier depuis le sommaire de saisie, soit à partir de n’importe quel autre fichier de la base.

Pour le fichier “textual sources” :

- La saisie dans la fiche sources textuelles (1) se fait soit directement par accès au fichier depuis le sommaire de saisie, soit à partir de n’importe quel autre fichier de la base.

5.4 - Les différents types d’écrans

Chaque fichier de LILA est composé de deux types d’écrans principaux :

- des écrans “liste” qui permettent d’afficher les données principales d’un objet sur une ligne et donc de visualiser plusieurs objets en même temps à l’écran. Ces écrans de liste sont ceux qui sont directement actionnés en entrée du fichier et c’est donc par eux que l’on saisit le code de l’objet. On peut aussi y accéder par l’autre type d’écran en cliquant soit sur le bouton “entire list” — qui permet d’afficher la liste complète de tous les objets saisis dans le fichier — soit sur le bouton “list in progress” — qui permet d’afficher la liste en cours, lors d’un travail de recherche par exemple.

Ces écrans ont aussi la particularité de permettre le tri des objets selon l’ordre souhaité. Pour cela cliquez sur le bouton “sort”. Puis choisissez dans la liste des rubriques du fichier, c’est-à-dire des champs de saisie disponibles, celui ou ceux que vous souhaitez trier et dans quel ordre. Cliquez ensuite sur “trier”.

- des écrans de “travail” présentant toutes les rubriques de description de l’objet sur un écran complet. Ces écrans permettent de faire la saisie intégrale et l’étude de l’objet. Ils se développent tous selon le même modèle. En haut de l’écran on trouve le nom du fichier sur lequel on travaille ainsi que le numéro et le titre de l’objet d’étude. En bas de l’écran, les boutons sont disposés suivant un ordre logique et toujours identique — un bouton se situera toujours à la même place. Les champs de données se situent donc tous dans le corps du modèle. Celui-ci se développe dans la majorité des cas comme ceci : dans la partie gauche, on trouve toutes les

rubriques concernant l'objet lui-même (rubrique à fond gris ou à fond bleu suivant que l'on se trouve en saisie ou en consultation), dans la partie droite, ce sont le plus souvent des informations sur les fiches liées (site, temple, objet graphique, photographie, graphique,...) qui sont données (rubriques à fond blanc).

Ces écrans peuvent être agrémentés d'autres écrans permettant soit une saisie/consultation complémentaire comme les écrans de "traductions" du fichier "textual sources", soit une présentation des données déjà saisies plus explicite, comme l'écran permettant de visualiser les objets graphiques au-dessus, au-dessous, avant et après de l'objet graphique de référence dans le fichier "graphic object". Ces écrans sont accessibles en cliquant sur les boutons-flèches grises suivant un texte vert dans l'écran de "travail".

Dans un avenir proche, des écrans "d'impression", permettant de faire des sorties papier des données, seront mis en place en fonction des besoins de la recherche.

5.5 - Entrée dans LILA : les fichiers LILA et SUMMARY RECORDING.

Pour accéder à la base de données LILA vous devez cliquer deux fois sur le fichier "LILA. fp5" que vous trouverez directement sur le bureau de l'ordinateur. Vous arriverez alors sur un écran vous permettant de choisir entre la consultation des données déjà saisies dans la base ou la saisie de nouvelles données. Pour cela cliquez sur le bouton correspondant.

Pour quitter la base, vous pouvez à tout moment cliquez sur le bouton bleu "quit filemaker" qui se trouve en bas à gauche de tous les écrans principaux de tous les fichiers. Surtout n'utilisez aucun autre moyen, vous risqueriez de perdre des données.

- **CONSULTATION** : Si vous choisissez de consulter la base, un sommaire vous sera alors proposé. Cliquer sur le bouton du fichier que vous voulez atteindre et parcourez ensuite LILA en vous servant des boutons de navigation qui sont proposés dans la partie basse des écrans (pour plus d'information sur les actions des boutons, voir Annexe A : définition des boutons, p 404). Si vous voulez accéder à une fiche liée à l'objet sur la fiche duquel vous vous trouvez, il vous suffit de cliquer sur la flèche grise correspondante.

- *fonction recherche*

Pour effectuer une recherche, cliquez sur le bouton "quest", puis saisissez dans la ou les rubriques correspondantes les données que vous souhaitez rechercher. Vous pouvez aussi utiliser les symboles > "inférieur à", < "supérieur à", = "égal à",..., que vous trouverez sur la gauche de l'écran. Cliquez ensuite sur le bouton "recherche" sur la gauche de l'écran. Si vous faites votre recherche dans les écrans de "liste", la liste des résultats de votre requête apparaîtra directement à l'écran. Si vous faites votre recherche sur un écran de "travail", le nombre de fiches trouvées pour votre requête apparaîtra en haut, à gauche de l'écran.

Si vous souhaitez connaître la liste des données saisies dans une rubrique, sélectionnez la rubrique, cliquez sur le bouton “index”, choisissez dans la liste le terme souhaité et cliquez sur “coller”.

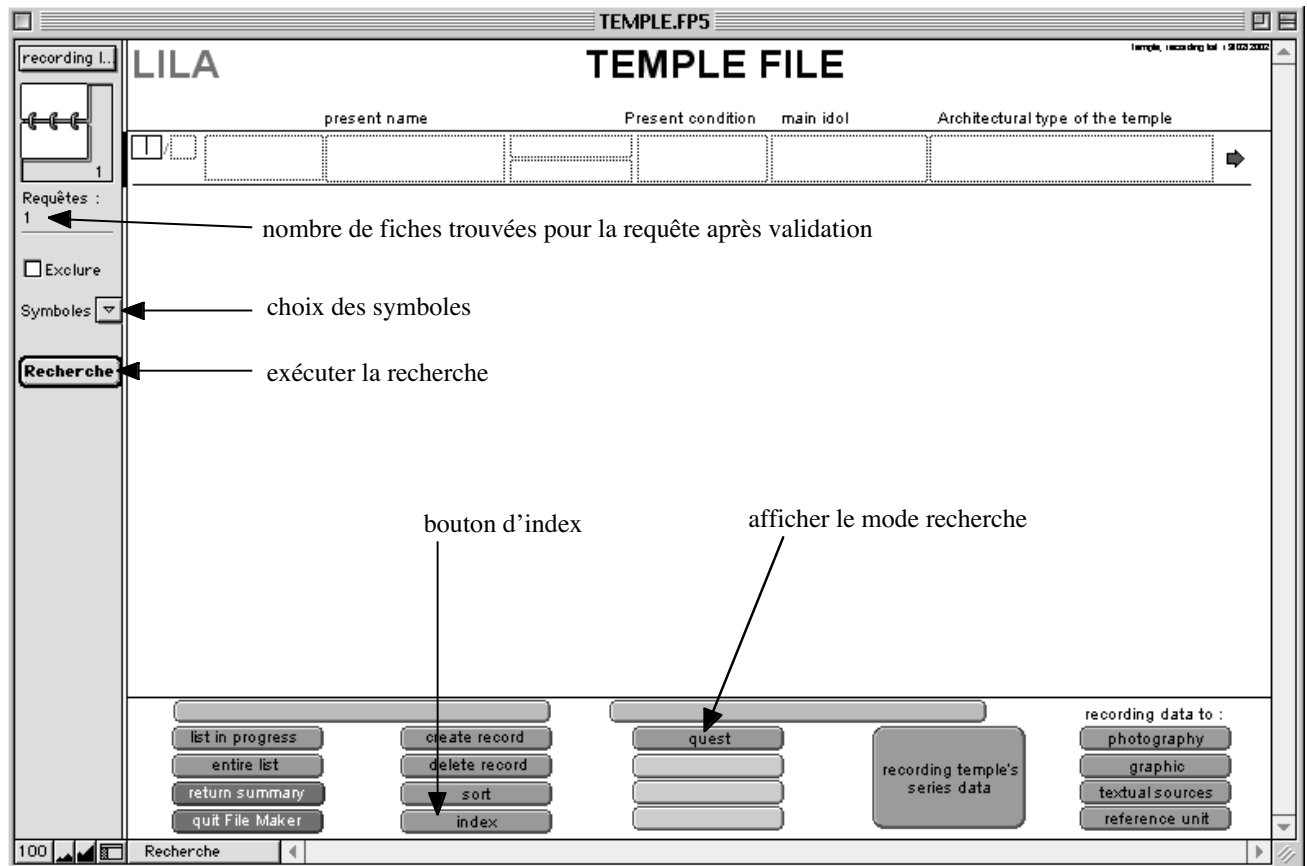

Figure 19 : comment mener une recherche dans LILA

Dans le cas d’une recherche, toutes les rubriques présentes sur les écrans peuvent être interrogées quelle que soit leur couleur de fond et quel que soit leur fichier de provenance. C’est-à-dire que vous pouvez aussi effectuer des recherches sur les rubriques des fiches liées.

Dans le fichier “graphic object”, la recherche sur les rubriques “reference unit”, “views”, “direction the character is facing” est un peu particulière et nous vous demandons d’en prendre bonne note. Cette recherche ne s’effectue pas dans les rubriques individualisées de saisie, mais dans la rubrique “all” en fond rosé (cette rubrique sert uniquement pour la recherche et non pas pour la saisie). Elle regroupe toutes les unités de références qui ont été saisies dans la fiche ainsi que les orientations correspondantes.

- fonction impression

Nous avons (allons) aussi intégré(er) à LILA des écrans d’impression qui vont vous permettre d’effectuer des sorties papier de vos recherches dans la base. Pour cela, vous trouverez dans chaque fichier, sur les écrans “liste” en priorité, un bouton “go to print”. En cliquant sur ce bouton, vous accéderez à un écran sur lequel vous trouverez un ou plusieurs autres boutons spécifiques pour un type d’impression donné. Choisissez l’impression qui vous convient en cliquant sur le bouton. Il vous suffira ensuite de cliquer sur le bouton “print”. Une fois l’impression lancée, vous retournerez automatiquement à votre écran de départ. À tout moment vous pouvez revenir aux écrans “liste” en cliquant sur les boutons “return list” que vous trouverez sur les différents écrans d’impression. Si vous avez un besoin particulier, vous

pouvez toujours le soumettre aux responsables de la base pour savoir s'il peut être intéressant d'intégrer l'écran d'impression nécessaire dans LILA.

- **SAISIE** : Si vous choisissez de saisir de nouvelles données dans la base, vous devez d'abord taper le mot de passe qui vous a été alloué. Ce mot de passe vous permettra d'accéder en saisie à tout ou partie des fichiers de LILA.

Faites ensuite votre choix dans le sommaire qui vous est proposé : créer un nouveau site, saisir des données dans un site déjà créé, compléter les saisies de photo, graphique, sources textuelles ou unité de référence. Pour cela cliquez sur le bouton correspondant.

5.6 - Saisie dans le fichier "SITE"

5.6.1 - Saisie d'un nouveau site

Lorsque vous allez cliquer sur le bouton devant le texte "create a new site", vous allez accéder au fichier "site" directement sur un écran de saisie vierge. Vous devrez alors saisir le numéro du site dans la rubrique sélectionnée automatiquement par le curseur. Soit vous connaissez déjà le numéro de votre site et vous pouvez le taper directement, soit vous ne le connaissez pas et il va falloir le choisir. Pour cela cliquez sur le bouton "index", aller à la fin de la liste, mémorisez le dernier numéro de la liste et cliquez sur "annuler". Tapez ensuite le numéro suivant du numéro mémorisez. Par exemple le dernier site créé dans la base est le numéro 14. Le numéro de site que vous allez créer est donc le 15. Le numéro de site est unique, vous ne pouvez donc pas créer un site avec un numéro déjà existant.

Continuez ensuite la saisie des rubriques en grisé en vous servant de la touche "tabulation" de votre clavier. Celle-ci vous guidera dans votre saisie en activant, suivant un ordre logique, les rubriques les unes à la suite des autres. Respectez les règles orthographiques qui vous ont été présentées page 381 pour garder une homogénéité dans la présentation textuelle des données.

Dans certaines rubriques vous aurez à faire votre choix dans une liste de valeurs (voir Annexe B : listes de valeurs utilisées dans LILA, p 407). Certaines de ces listes sont fixées définitivement et vous ne pouvez rentrer aucune autre donnée. D'autres peuvent être modifiées pendant la saisie. Pour cela allez à la fin de la liste et sélectionnez "modifier". Une fenêtre de saisie va alors apparaître. Tapez le ou les mots que vous souhaitez voir apparaître dans la liste de valeurs puis cliquez sur "OK". Bien évidemment cette action doit se faire après une importante réflexion pour ne pas ajouter des termes quasi équivalents à des termes déjà saisis. Ceci rendrait les recherches et associations impossibles.

Pour connaître la liste des données déjà saisies dans une rubrique ne possédant pas de liste de valeurs, sélectionnez cette rubrique et cliquez sur "index". Si vous voulez utiliser une donnée de la liste de l'index, sélectionnez cette donnée et cliquez sur "coller", sinon cliquez sur "annuler".

Pour créer un temple attaché à ce site, cliquez sur le bouton rouge "recording site's temple data". Pour saisir des photographies, des graphiques, des unités de références et des sources textuelles depuis le fichier "site" sans retourner dans le sommaire, cliquez sur les boutons rouges correspondants.

5.6.2 - Poursuite de la saisie des données des objets d'un site déjà créé.

Lorsque vous souhaitez reprendre la saisie d'objet d'un site déjà créé, cliquez, dans le sommaire, sur le bouton devant le texte "record data about a site existing yet in the data base". Vous accéderez alors à la liste complète des sites déjà saisis dans la base. Cliquez ensuite sur la flèche grise du site auquel vous souhaitez accéder.

Si vous souhaitez créer un temple attaché à ce site, cliquez sur le bouton rouge "recording site's temple data". Si vous souhaitez accéder à un temple déjà saisi, cliquez sur la flèche grise correspondante au temple recherché, dans la table externe située à droite de l'écran.

De même pour saisir des photographies, des graphiques, des unités de références et des sources textuelles depuis le fichier "site" sans retourner dans le sommaire, cliquez sur les boutons rouges correspondants. Pour accéder à des fiches photo ou graphique liées au site cliquez sur la flèche grise correspondante à la photo ou au graphique recherché, dans les tables externes situées à droite de l'écran.

5.7 - Saisie dans le fichier "TEMPLE"

Lorsque vous cliquez sur le bouton "recording site's temple data" dans le fichier "site" vous accédez au modèle "liste" du fichier "temple". Une nouvelle fiche de temple avec le numéro de site est alors créée automatiquement. Vous devrez alors saisir le numéro du temple dans la rubrique sélectionnée automatiquement par le curseur. Cliquez ensuite sur la flèche grise au bout de la ligne. Vous accédez alors à l'écran de saisie.

Saisissez les rubriques en grisé en vous servant de la touche "tabulation" de votre clavier pour vos déplacements. Celle-ci vous guidera dans votre saisie en activant, suivant un ordre logique, les rubriques les unes à la suite des autres. Respectez les règles orthographiques qui vous ont été présentées page 380 pour garder une homogénéité dans la présentation textuelle des données.

Dans certaines rubriques vous aurez à faire votre choix dans une liste de valeurs (voir Annexe B : listes de valeurs utilisées dans LILA, p 407). Certaines de ces listes sont fixées définitivement et vous ne pouvez rentrer aucune autre donnée. D'autres peuvent être modifiées pendant la saisie. Pour cela allez à la fin de la liste et sélectionnez "modifier". Une fenêtre de saisie va alors apparaître. Tapez le ou les mots que vous souhaitez voir apparaître dans la liste de valeurs puis cliquez sur "OK". Bien évidemment cette action doit se faire après une importante réflexion pour ne pas ajouter des termes quasi équivalents à des termes déjà saisis. Ceci rendrait les recherches et associations impossibles.

Pour connaître la liste des données déjà saisies dans une rubrique ne possédant pas de liste de valeurs, sélectionnez cette rubrique et cliquez sur "index". Si vous voulez utiliser une donnée de la liste de l'index, sélectionnez cette donnée et cliquez sur "coller", sinon cliquez sur "annuler".

Pour créer une série attachée à ce temple, cliquez sur le bouton rouge "recording temple's series data". Pour saisir des photographies, graphiques, unités de références et sources textuelles depuis de fichier temple sans retourner dans le sommaire, cliquez sur les boutons rouges correspondants.

5.7.1 - les rubriques de datation

Une particularité de ce fichier est l'intégration de datation. Nous avons choisi de gérer la datation par l'intermédiaire de deux rubriques ce qui donne une définition du type : ce temple a été construit entre "telle date" et "telle date". Une rubrique commentaire permet de compléter cette notion si par exemple la construction de ce temple a été menée en plusieurs étapes.

5.7.2 - modifier des données déjà saisies dans le fichier temple

Lorsque vous devez réaliser des ajouts ou des modifications conséquentes dans une fiche temple déjà existante vous devez avant toute intervention, saisir votre nom dans la rubrique "data entry author". Lorsque votre intervention est terminée cliquez sur le bouton "valid modif" pour la valider.

5.7.3 - navigation depuis le fichier temple

Pour accéder aux fiches liées à un temple, fiches site, fiches séries, fiches photographies et fiches graphiques, il suffit de cliquer sur la flèche grise correspondante à la fiche désirée.

5.8 - Saisie dans le fichier SERIES

Lorsque vous cliquez sur le bouton "recording temple's series data" dans le fichier "temple" vous accédez au modèle "liste" du fichier "series". Une nouvelle fiche de série est alors créée. Le numéro de site et le numéro d'ordre dans le site (temple) sont automatiquement saisis. Vous devrez alors saisir le numéro de la série dans la rubrique sélectionnée automatiquement par le curseur. Cette saisie s'effectue suivant des numéros définis :

- 0 pour identifier les inscriptions
- 1, 2, 3 pour les cycles et les scènes extérieurs en partant du bas du temple
- 6 pour les cycles et les scènes intérieurs

Cliquez ensuite sur la flèche grise au bout de la ligne. Vous accédez alors à un écran de saisie. En fonction du numéro de série que vous avez saisi, l'ordinateur va vous orienter soit vers un écran de saisie pour les inscriptions, soit vers un écran de saisie pour les scènes.

5.8.1 - Écran de saisie pour une série portant le numéro "0".

Saisissez les rubriques en grisé en vous servant de la touche "tabulation" de votre clavier pour vos déplacements. Celle-ci vous guidera dans votre saisie en activant, suivant un ordre logique, les rubriques les unes à la suite des autres. Respectez les règles orthographiques qui vous ont été présentées page 380 pour garder une homogénéité dans la présentation textuelle des données.

Puis cliquez sur le bouton "recording series' graphic object data" pour accéder à la saisie des inscriptions.

– navigation depuis le fichier "series"

Pour accéder aux fiches liées à une série, fiches site, fiches temple, autres fiches séries du même temple et fiches objets graphiques, il suffit de cliquer sur la flèche grise correspondante à la fiche désirée.

Pour saisir des graphiques, des photographies, des sources textuelles et des unités de référence depuis le fichier “series” sans retourner dans le sommaire, cliquez sur les boutons rouges correspondants.

5.8.2 - Écran de saisie pour une série portant les numéros “1”, “2”, “3” ou “6”.

Saisissez les rubriques en grisé en vous servant de la touche “tabulation” de votre clavier pour vos déplacements. Celle-ci vous guidera dans votre saisie en activant, suivant un ordre logique, les rubriques les unes à la suite des autres. Respectez les règles orthographiques qui vous ont été présentées page 380 pour garder une homogénéité dans la présentation textuelle des données.

Dans certaines rubriques vous aurez à faire votre choix dans une liste de valeurs (voir Annexe B : listes de valeurs utilisées dans LILA, p 407). Certaines de ces listes sont fixées définitivement et vous ne pouvez rentrer aucune autre donnée. D’autres peuvent être modifiées pendant la saisie. Pour cela allez à la fin de la liste et sélectionnez “modifier”. Une fenêtre de saisie va alors apparaître. Tapez le ou les mots que vous souhaitez voir apparaître dans la liste de valeurs, puis cliquez sur “OK”. Bien évidemment cette action doit se faire après une importante réflexion pour ne pas ajouter des termes quasi équivalents à des termes déjà saisis. Ceci rendrait les recherches et associations impossibles.

Pour connaître la liste des données déjà saisie dans une rubrique ne possédant pas de liste de valeurs, sélectionnez cette rubrique et cliquez sur “index”. Si vous voulez utiliser une donnée de la liste de l’index, sélectionnez cette donnée et cliquez sur “coller”, sinon cliquez sur “annuler”.

- liste de valeurs de la rubrique “condition of the series”

Cette liste de valeurs, qui contient 5 termes, peut être modifiée au cours de la saisie. Deux termes peuvent porter à confusion et nous en donnons donc une définition.

- Fragmented : cela veut dire que la série est incomplète, qu’il en manque des morceaux. La trace de ces manques est visible sinon la série est considérée comme “not completed”.
- Interrupted : cela veut dire que la série est cachée par un élément extérieur comme une construction annexe, mais on sait que derrière cet élément la série est toujours là.

– navigation depuis le fichier “series”

Pour accéder aux fiches liées à une série, fiches site, fiches temple, autres fiches séries du même temple et fiches objets graphiques, il suffit de cliquer sur la flèche grise correspondante à la fiche désirée.

Pour saisir des graphiques, des photographies, des sources textuelles et des unités de référence depuis le fichier “series” sans retourner dans le sommaire, cliquez sur les boutons rouges correspondants.

5.9 - Saisie dans le fichier “GRAPHIC OBJECT”

Lorsque vous cliquez sur le bouton “recording series' graphic object data” dans le fichier “series” vous accédez au modèle “liste” du fichier “graphic object”. Une nouvelle

fiche d'objet graphique avec le numéro de site, de temple et de série est alors créée. Vous devrez alors saisir le numéro de l'objet graphique dans la rubrique sélectionnée automatiquement par le curseur. Cliquez ensuite sur la flèche grise au bout de la ligne. Vous accédez alors à l'écran de saisie.

5.9.1 - Écran de saisie pour une scène.

Saisissez les rubriques en grisé en vous servant de la touche "tabulation" de votre clavier pour vos déplacements. Celle-ci vous guidera dans votre saisie en activant, suivant un ordre logique, les rubriques les unes à la suite des autres. Respectez les règles orthographiques qui vous ont été présentées page 380 pour garder une homogénéité dans la présentation textuelle des données.

Dans certaines rubriques vous aurez à faire votre choix dans une liste de valeurs (voir Annexe B : listes de valeurs utilisées dans LILA, p 407). Certaines de ces listes sont fixées définitivement et vous ne pouvez rentrer aucune autre donnée. D'autres peuvent être modifiées pendant la saisie. Pour cela allez à la fin de la liste et sélectionnez "modifier". Une fenêtre de saisie va alors apparaître. Tapez le ou les mots que vous souhaitez voir apparaître dans la liste de valeurs puis cliquez sur "OK". Bien évidemment cette action doit se faire après une importante réflexion pour ne pas ajouter des termes quasi équivalents à des termes déjà saisis. Ceci rendrait les recherches et associations impossibles.

Pour connaître la liste des données déjà saisie dans une rubrique ne possédant pas de liste de valeurs, sélectionnez cette rubrique et cliquez sur "index". Si vous voulez utiliser une donnée de la liste de l'index, sélectionnez cette donnée et cliquez sur "coller", sinon cliquez sur "annuler".

5.9.1.1 - les rubriques de datation

Une particularité de ce fichier est l'intégration de datations. Nous avons choisi de gérer la datation par l'intermédiaire de deux rubriques ce qui donne une définition du type : cette scène a été réalisée entre "telle date" et "telle date".

5.9.1.2 - la rubrique "name of the thematic entity"

Lorsque le curseur va arriver sur cette rubrique, vous devrez choisir dans la liste, le cycle narratif auquel la scène appartient si celle-ci n'est pas indépendante. Un cycle est défini suivant son titre et le numéro de la plus petite scène qui lui est attachée. Vous devez donc faire attention de choisir le bon cycle. Si ce cycle n'apparaît pas dans la liste, c'est qu'il faut le créer. Pour cela cliquez sur le bouton jaune "new". Vous accédez ainsi au fichier "thematic entity". Effectuez la saisie comme décrite dans le paragraphe 5.10 – Saisie dans le fichier THEMATIC ENTITY, p 396. Une fois revenu dans le fichier "graphic object", choisissez le nom du cycle dans la liste.

En choisissant un nom de cycle dans la liste et en cliquant ensuite sur la flèche grise qui se trouve à côté du nom de la rubrique "name of the thematic entity", vous accéderez à la fiche du cycle correspondant.

5.9.1.3 Les rubriques "reference unit", "all", et le modèle "reference unit".

Les rubriques "reference unit", numérotées de 1 à 5, permettent la saisie des différents personnages d'une scène. Nous avons limité ce nombre à 5, considérant qu'il y avait rarement plus de 5 personnages principaux dans une scène.

Pour saisir le nom du premier personnage, choisissez-le dans la liste de valeurs qui vous est proposée lorsque le curseur arrive dans la rubrique “reference unit 1”. Si le personnage que vous souhaitez n’appartient pas à la liste de valeurs en cours, vous devez créer sa fiche. Pour cela cliquez sur le bouton jaune “new” qui se trouve juste après le texte “title of the reference unit”. Vous accéderez alors au fichier “reference unit”. Faites la saisie de votre personnage comme décrite dans le paragraphe 5.11 – Saisie dans le fichier “REFERENCE UNIT”, p 397, puis revenez dans le fichier “graphic object”. Sélectionnez le nom de l’unité de référence que vous souhaitez dans la liste de valeurs proposée. Le curseur va ensuite se placer dans la rubrique “views” où vous devrez choisir dans la liste de valeurs proposée, l’orientation de votre personnage par rapport à la scène elle-même (front view, back, side,...). Le curseur va après se placer dans la rubrique suivante “Direction the character is facing” où vous devrez choisir dans la liste de valeurs proposée, l’orientation de votre personnage par rapport aux directions du temple (north, south, est,...). Le curseur se placera ensuite sur la rubrique “reference unit 2”. Effectuez la saisie selon la même procédure que pour la rubrique “reference unit 1”.

La rubrique “all” n’est pas saisissable, d’ailleurs le curseur ne s’y arrête pas et elle n’est pas de la même couleur que les autres. Elle sert simplement à la recherche. Pour la recherche, voir paragraphe “fonction recherche”, p 386.

En cliquant sur la flèche grise suivant le texte en vert “informations about reference units”, vous accéderez au modèle “reference unit” du fichier “graphic object”. Ce modèle présente toutes les données concernant les unités de références présentes dans la scène.

5.9.1.4 - la rubrique “main text” et le modèle “recording text”

La saisie des références textuelles de la scène se déroule en deux parties. D’abord vous devez choisir le nom du texte principal dans la liste proposée (s’il n’y est pas vous pouvez modifier directement la liste), puis cliquez sur la flèche grise qui se trouve au bout de la ligne. Vous accéderez ainsi au modèle “recording text” pour poursuivre la saisie de ces références. Procédez comme une saisie normale en vous servant de la touche “tabulation”.

Pour revenir à l’écran de saisie principal, vous devez cliquer sur la flèche grise “return graphic object record”.

La flèche grise “search text reference”, se trouvant dans le modèle “recording text” permet d’accéder au fichier “textual sources”. Vous aurez alors à l’écran la liste de tous les textes saisis dans la base correspondant à la scène courante. Pour revenir ensuite dans le fichier “graphic object”, cliquez sur le bouton rouge “return graphic object”.

5.9.1.5 - les rubriques “left”, “right”, “up”, “down” et le modèle “graphic object”.

Ces rubriques se trouvent sur la partie droite de l’écran. Elles vont servir à inventorier les scènes au-dessus, au-dessous, à droite et à gauche de la scène courante pour pouvoir déterminer s’il y a une relation directe entre ces différentes scènes. Pour cela saisissez uniquement le numéro d’ordre de la scène dans la rubrique activée puis tapez tout de suite après sur le bouton jaune “OK” correspondant. Néanmoins pour exécuter cette action il faut que la scène correspondante soit déjà saisie dans la base de données.

En cliquant sur la flèche grise “informations about graphic object”, vous allez accéder à un modèle récapitulatif des informations concernant les scènes choisies et ceci dans une présentation reprenant la disposition des scènes sur le temple, la scène courante étant située au

milieu de l'écran. À partir de ce modèle vous pouvez atteindre les fiches complètes des différentes scènes.

5.9.1.6 - modifier des données déjà saisies dans le fichier "graphic object"

Lorsque vous devez réaliser des ajouts ou des modifications conséquentes dans une fiche d'objet graphique déjà existante vous devez avant toute intervention, saisir votre nom dans la rubrique "data entry author". Lorsque votre intervention est terminée cliquez sur le bouton "valid modif" pour la valider.

5.9.1.7 - navigation depuis le fichier "graphic object"

Pour accéder aux fiches liées à une scène, fiches site, fiches temple, fiches séries, fiches entité thématique, fiches unité de référence, fiches sources textuelles, fiches objets graphiques, fiches photographies, fiches graphiques, il suffit de cliquer sur la flèche grise correspondante à la fiche désirée.

Pour saisir des photographies, des graphiques, des unités de références et des sources textuelles depuis le fichier "graphic object" sans retourner dans le sommaire, cliquez sur les boutons rouges correspondants.

5.9.2 - Écran de saisie pour une inscription.

Saisissez les rubriques en grisé en vous servant de la touche "tabulation" de votre clavier pour vos déplacements. Celle-ci vous guidera dans votre saisie en activant, suivant un ordre logique, les rubriques les unes à la suite des autres. Respectez les règles orthographiques qui vous ont été présentées page 380 pour garder une homogénéité dans la présentation textuelle des données.

Dans certaines rubriques vous aurez à faire votre choix dans une liste de valeurs (voir Annexe B : listes de valeurs utilisées dans LILA, p 407). Certaines de ces listes sont fixées définitivement et vous ne pouvez rentrer aucune autre donnée. D'autres peuvent être modifiées pendant la saisie. Pour cela allez à la fin de la liste et sélectionnez "modifier". Une fenêtre de saisie va alors apparaître. Tapez le ou les mots que vous souhaitez voir apparaître dans la liste de valeurs puis cliquez sur "OK". Bien évidemment cette action doit se faire après une importante réflexion pour ne pas ajouter des termes quasi équivalents à des termes déjà saisis. Ceci rendrait les recherches et associations impossibles.

Pour connaître la liste des données déjà saisies dans une rubrique ne possédant pas de liste de valeurs, sélectionnez cette rubrique et cliquez sur "index". Si vous voulez utiliser une donnée de la liste de l'index, sélectionnez cette donnée et cliquez sur "coller", sinon cliquez sur "annuler".

5.9.2.1 - les rubriques de datation

Une particularité de ce fichier est l'intégration de datations. Nous avons choisi de gérer la datation par l'intermédiaire de deux rubriques ce qui donne une définition du type : cette inscription a été réalisée entre "telle date" et "telle date". Si on connaît exactement la date de réalisation de l'inscription, saisissez celle-ci dans la première rubrique.

5.9.2.2 - la rubrique "themes"

Lorsque le curseur va arriver sur cette rubrique, vous devrez choisir dans la liste le thème auquel l'inscription peut être reliée. Un thème est défini suivant son titre et le numéro de la première inscription qui lui est attachée et qui a permis de le créer. Vous devez donc faire attention à choisir le bon thème. Si ce thème n'apparaît pas dans la liste, c'est qu'il faut

le créer. Pour cela cliquez sur le bouton jaune “new”. Vous accédez ainsi au fichier “thematic entity”. Effectuez la saisie comme décrite dans le chapitre 5.10 – Saisie dans le fichier THEMATIC ENTITY, p 396. Une fois revenu dans le fichier “graphic object”, choisissez le nom du thème dans la liste.

En choisissant un nom du thème dans la liste et en cliquant ensuite sur la flèche grise qui se trouve à côté du nom de la rubrique “name of the thematic entity”, vous accéderez à la fiche du cycle correspondant.

5.9.2.3 - le modèle “recording inscription text”

En cliquant sur la flèche grise “go to see text”, vous accéderez au modèle “recording inscription text” dans lequel vous devrez saisir le texte de l’inscription. Pour revenir sur l’écran de saisie principal, cliquez sur la flèche grise “return to the inscription’s record”.

5.9.2.4 - le modèle “recording inscription translation”

En cliquant sur la flèche grise “go to see the translation of the text”, vous accéderez au modèle “recording inscription translation” dans lequel vous devrez saisir une traduction du texte de l’inscription. Pour revenir sur l’écran de saisie principal, cliquez sur la flèche grise “return to the inscription’s record”.

5.9.2.5 - la rubrique “main text” et le modèle “recording text”

La saisie des références textuelles de l’inscription se déroule en deux parties. D’abord vous devez choisir le nom du texte principal dans la liste proposée (s’il n’y est pas vous pouvez modifier directement la liste), puis cliquez sur la flèche grise qui se trouve au bout de la ligne. Vous accéderez ainsi au modèle “recording text” pour poursuivre la saisie de ces références. Procédez comme une saisie normale en vous servant de la touche “tabulation”.

Pour revenir à l’écran de saisie principal, vous devez cliquer sur la flèche grise “return graphic object record”.

La flèche grise “search text reference” se trouvant dans le modèle “recording text” permet d’accéder au fichier “textual sources”. Vous y accéderez en écran liste dans lequel vous pourrez effectuer les recherches voulues. Pour revenir ensuite dans le fichier “graphic object”, cliquez sur le bouton rouge “return graphic object”.

5.9.2.6 - modifier des données déjà saisies dans le fichier “graphic object”

Lorsque vous devez réaliser des ajouts ou des modifications conséquentes dans une fiche d’objet graphique déjà existante vous devez avant toute intervention, saisir votre nom dans la rubrique “data entry author”. Lorsque votre intervention est terminée cliquez sur le bouton “valid modif” pour la valider.

5.9.2.7 - navigation depuis le fichier “graphic object”

Pour accéder aux fiches liées à une inscription, fiches site, fiches temple, fiches séries, fiches entité thématique, fiches sources textuelles, fiches photographies, fiches graphiques, il suffit de cliquer sur la flèche grise correspondante à la fiche désirée.

Pour saisir des photographies, des graphiques, des unités de références et des sources textuelles depuis le fichier “graphic object” sans retourner dans le sommaire, cliquez sur les boutons rouges correspondants.

5.10 - Saisie dans le fichier "THEMATIC ENTITY"

5.10.1 - Écran de saisie pour un cycle

Lorsque, depuis le modèle de saisie des scènes du fichier "graphic object", vous cliquez sur le bouton jaune "new" qui se trouve au niveau de la rubrique "name of the thematic entity", vous accédez directement à une nouvelle fiche de saisie cycle du fichier "thematic entity". Le curseur va se placer directement sur la rubrique "name of the thematic entity". Saisissez le nom du cycle puis cliquez directement sur le bouton jaune "OK" pour valider votre saisie. Il est impossible de créer un cycle autrement que depuis l'accès du fichier "graphic object", puisqu'un cycle doit obligatoirement être relié à un numéro d'objet graphique.

Continuez ensuite la saisie des rubriques en grisé en vous servant de la touche "tabulation" de votre clavier. Celle-ci vous guidera dans votre saisie en activant, suivant un ordre logique, les rubriques les unes à la suite des autres. Respectez les règles orthographiques qui vous ont été présentées page 380 pour garder une homogénéité dans la présentation textuelle des données.

Dans certaines rubriques vous aurez à faire votre choix dans une liste de valeurs (voir Annexe B : listes de valeurs usitées dans LILA, p 407). Ces listes sont fixées définitivement et vous ne pouvez rentrer aucune autre donnée.

Pour connaître la liste des données déjà saisies dans une rubrique ne possédant pas de liste de valeurs, sélectionnez cette rubrique et cliquez sur "index". Si vous voulez utiliser une donnée de la liste de l'index, sélectionnez cette donnée et cliquez sur "coller", sinon cliquez sur "annuler".

Pour revenir à la saisie de la fiche de l'objet graphique, cliquez sur le bouton rouge "return graphic object's recording".

5.10.1.1 - modifier des données déjà saisies dans le fichier "thematic entity"

Lorsque vous devez réaliser des ajouts ou des modifications conséquentes dans une fiche d'entité thématique déjà existante vous devez avant toute intervention, saisir votre nom dans la rubrique "data entry author". Lorsque votre intervention est terminée cliquez sur le bouton "valid modif" pour la valider.

5.10.1.2 - navigation depuis le fichier "thematic entity"

Pour accéder aux fiches liées à un cycle, fiches séries, fiches objet graphique, il suffit de cliquer sur la flèche grise correspondante à la fiche désirée.

Pour saisir des photographies, des graphiques, des unités de références et des sources textuelles depuis le fichier "thematic entity" sans retourner dans le sommaire, cliquez sur les boutons rouges correspondants.

5.10.2 - Écran de saisie pour un thème d'inscription

Lorsque, depuis le modèle de saisie des inscriptions du fichier "graphic object", vous cliquez sur le bouton jaune "new" qui se trouve au niveau de la rubrique "themes", vous accédez directement à une nouvelle fiche de saisie thème du fichier "thematic entity". Le curseur va se placer directement sur la rubrique "name of the thematic entity". Saisissez le nom du thème de l'inscription puis cliquez directement sur le bouton jaune "OK" pour valider votre saisie. Il est impossible de créer un thème autrement que depuis l'accès du fichier

“graphic object”, puisque le thème doit obligatoirement être relié à un numéro d’objet graphique.

Continuez ensuite la saisie des rubriques en grisé en vous servant de la touche “tabulation” de votre clavier. Celle-ci vous guidera dans votre saisie en activant, suivant un ordre logique, les rubriques les unes à la suite des autres. Respectez les règles orthographiques qui vous ont été présentées page 380 pour garder une homogénéité dans la présentation textuelle des données.

Pour connaître la liste des données déjà saisie dans une rubrique ne possédant pas de liste de valeurs, sélectionnez cette rubrique et cliquez sur “index”. Si vous voulez utiliser une donnée de la liste de l’index, sélectionnez cette donnée et cliquez sur “coller”, sinon cliquez sur “annuler”.

Pour revenir à la saisie de la fiche de l’objet graphique, cliquez sur le bouton rouge “return graphic object’s recording”.

5.10.2.1 - modifier des données déjà saisies dans le fichier “thematic entity”

Lorsque vous devez réaliser des ajouts ou des modifications conséquentes dans une fiche d’entité thématique déjà existante vous devez avant toute intervention, saisir votre nom dans la rubrique “data entry author”. Lorsque votre intervention est terminée cliquez sur le bouton “valid modif” pour la valider.

5.10.2.2 - navigation depuis le fichier “thematic entity”

Pour accéder aux fiches liées à un thème, fiches séries, fiches objet graphique, il suffit de cliquer sur la flèche grise correspondante à la fiche désirée.

Pour saisir des photographies, des graphiques, des unités de références et des sources textuelles depuis de fichier “thematic entity” sans retourner dans le sommaire, cliquez sur les boutons rouges correspondants.

5.11 - Saisie dans le fichier “REFERENCE UNIT”

Que vous veniez du sommaire ou d’un des autres fichiers de la base — y compris le fichier “graphic object”, vous accédez au fichier “reference unit” par le modèle “liste”. Pour créer une nouvelle fiche, cliquez sur le bouton “create record”. Vous accéderez alors directement à l’écran de saisie d’une nouvelle fiche. Commencez votre saisie par la rubrique activée par le curseur, rubrique “titre du personnage”.

Ensuite saisissez les rubriques en grisé en vous servant de la touche “tabulation” de votre clavier pour vos déplacements. Celle-ci vous guidera dans votre saisie en activant, suivant un ordre logique, les rubriques les unes à la suite des autres. Respectez les règles orthographiques qui vous ont été présentées page 380 pour garder une homogénéité dans la présentation textuelle des données.

Dans certaines rubriques vous aurez à faire votre choix dans une liste de valeurs (voir Annexe B : listes de valeurs utilisées dans LILA, p 407). Certaines de ces listes sont fixées définitivement et vous ne pouvez rentrer aucune autre donnée. D’autres peuvent être modifiées pendant la saisie. Pour cela allez à la fin de la liste et sélectionnez “modifier”. Une fenêtre de saisie va alors apparaître. Tapez le ou les mots que vous souhaitez voir apparaître dans la liste de valeurs puis cliquez sur “OK”. Bien évidemment cette action doit se faire

après une importante réflexion pour ne pas ajouter des termes quasi équivalents à des termes déjà saisis. Ceci rendrait les recherches et associations impossibles.

Pour connaître la liste des données déjà saisies dans une rubrique ne possédant pas de liste de valeurs, sélectionnez cette rubrique et cliquez sur “index”. Si vous voulez utiliser une donnée de la liste de l’index, sélectionnez cette donnée et cliquez sur “coller”, sinon cliquez sur “annuler”.

5.11.1 - modifier des données déjà saisies dans le fichier “reference unit”

Lorsque vous devez réaliser des ajouts ou des modifications conséquentes dans une fiche unité de référence déjà existante vous devez avant toute intervention, saisir votre nom dans la rubrique “data entry author”. Lorsque votre intervention est terminée cliquez sur le bouton “valid modif” pour la valider.

5.11.2 - navigation depuis le fichier “reference unit”

Pour accéder à la fiche photo liée à l’unité de référence, il suffit de cliquer sur la flèche grise correspondante. La saisie du lien se fait dans le fichier “photograph”, voir chapitre 5.12 – saisie dans le fichier “photograph”, p 398.

Pour saisir des graphiques, des photographies, des sources textuelles et des sites depuis de fichier “reference unit” sans retourner dans le sommaire, cliquez sur les boutons rouges correspondants.

Si vous veniez du fichier “graphic object”, cliquez sur le bouton “return graphic object's recording” pour poursuivre la saisie de l’objet graphique.

5.12 - Saisie dans le fichier “PHOTOGRAPH”

Pour créer une fiche photographie il faut obligatoirement avoir créé la fiche du site où a été prise la photographie. Si cela n'a pas été fait, veuillez la créer en suivant les commentaires du chapitre 5.6 – Saisie dans le fichier SITE, p 388. Après reprenez la création d'une fiche photo comme suit.

Que vous veniez du sommaire ou d'un des autres fichiers de la base, vous accédez au fichier “photograph” par le modèle “liste”. Une nouvelle fiche photo a alors été automatiquement créée. Pour saisir le numéro de la photographie vous avez deux solutions. Soit vous cliquez directement sur la flèche grise correspondant à la photographie et vous accédez ainsi directement à la fiche de saisie (voir protocole paragraphe suivant), soit vous saisissez le numéro de la photographie dans le modèle “liste” (cette méthode permet de vérifier au moment de la saisie du numéro que cette photographie n'a pas déjà été saisie). Pour saisir le numéro, tapez dans la rubrique où se trouve automatiquement le curseur le numéro de la pellicule, puis tapez sur “tabulation”, puis tapez le numéro d'ordre de la prise de vue dans la pellicule dans la nouvelle rubrique sélectionnée. L'indice de la photo sera saisi automatiquement ultérieurement. Cliquez sur la flèche grise pour accéder au modèle de saisie.

Dans le modèle de saisie, le curseur se place automatiquement sur la rubrique “type of camera, photographer”. Choisissez dans la liste de valeurs, la valeur souhaitée. Le choix de cette valeur va faire apparaître automatiquement l'indice constituant le numéro de la photo. Cliquez ensuite sur “tabulation”, pour saisir ou modifier la rubrique contenant le numéro de la pellicule, puis encore sur “tabulation” pour accéder à la rubrique permettant de saisir ou de modifier le numéro d'ordre de la prise de vue dans le film.

Saisissez ensuite les autres rubriques en grisé en vous servant de la touche “tabulation” de votre clavier pour vos déplacements. Celle-ci vous guidera dans votre saisie en activant, suivant un ordre logique, les rubriques les unes à la suite des autres.

Dans certaines rubriques vous aurez à faire votre choix dans une liste de valeurs (voir Annexe B : listes de valeurs utilisées dans LILA, p 407). Ces listes sont fixées définitivement et vous ne pouvez rentrer aucune autre donnée.

Pour connaître la liste des données déjà saisies dans une rubrique ne possédant pas de liste de valeurs, sélectionnez cette rubrique et cliquez sur “index”. Si vous voulez utiliser une donnée de la liste de l’index, sélectionnez cette donnée et cliquez sur “coller”, sinon cliquez sur “annuler”.

5.12.1 - les rubriques “CD” et “address scan”

Cette rubrique permet de savoir si la photo a été scannée et sur quel CD on peut la trouver. Si la photographie que vous saisissez est dans ce cas, voici la procédure à suivre : cliquez dans la case à cocher CD pour qu'une croix y apparaisse puis tapez sur “tabulation” et saisissez le nom du CD sur lequel a été sauvegardé le scan — exemple : CD Photo n° 1. Vous devrez ensuite saisir la rubrique “address scan” qui correspond en fait au nom qui a été donné au scan de la photo — exemple : N3_0001.jpg. Cette rubrique se trouve au-dessous de la zone réservée à l'image. Pour insérer le scan dans la base de données, il suffit de cliquer sur la rubrique de l'image, d'aller dans le menu “édition”, puis choisir “coller”. Il faut bien sûr auparavant avoir copié le scan depuis un logiciel de traitement d'image. Pour obtenir le scan en plein écran, cliquez sur le bouton “ZOOM”. Pour revenir ensuite sur l'écran de saisie, cliquer sur le bouton “return record”.

5.12.2 - saisie des fiches liées

C'est dans ce fichier que l'on va créer les liens entre les photographies et les sites, les temples, les objets graphiques et les unités de références. Pour cela il suffit de saisir le numéro de chaque élément.

- Pour lier un site : saisissez le numéro du site correspondant dans la rubrique en grisé suivant le mot site. Les informations provenant du fichier site apparaîtront automatiquement.
- Pour lier un temple. Vous devez d'abord lier un site (voir paragraphe précédent). Puis tapez le numéro d'ordre du temple dans la rubrique en grisé suivant le mot temple (le numéro du site est déjà activé). Les informations provenant du fichier temple apparaîtront automatiquement. Bien évidemment il faut que la fiche du temple correspondant ait été créée dans le fichier temple.
- Pour lier un objet graphique. Vous devrez d'abord lier un site et un temple (voir paragraphes précédents). Puis tapez le numéro de la série auquel appartient l'objet graphique dans la première rubrique en grisé suivant le mot objet graphique (les numéros de site et de temple sont déjà activés). Puis tapez sur “tabulation” et saisissez le numéro d'ordre de l'objet graphique dans la rubrique ainsi activée. Les informations provenant du fichier objet graphique apparaîtront automatiquement. Bien évidemment il faut que la fiche de l'objet graphique correspondant ait été créée dans le fichier temple.

S'il y a plusieurs objets graphiques représentés sur une photo, la procédure est un peu différentes. Vous devez d'abord créer toutes les fiches de tous les objets

graphiques représentés sur la photo. Puis créer une fiche photo avec un premier numéro d'objet graphique. Puis cliquer sur le bouton “duplicate”. Vous obtiendrez alors une nouvelle fiche photo portant exactement le même numéro que la fiche de départ. Changez le numéro de l'objet graphique (série et numéro d'ordre de l'objet graphique) — le curseur y sera positionné automatiquement — et refaites la manipulation autant de fois qu'il y a d'objets graphiques représentés sur la photo. Le nombre de fiches du fichier “photograph” ne correspondra donc pas au nombre de photographies effectivement saisies. Pour revenir au fichier “graphic object”, pour en poursuivre la saisie, cliquez sur le bouton rouge “return graphic object”.

- Pour lier une unité de référence. Tapez le numéro d'ordre de l'unité de référence dans la rubrique en grisé suivant le mot *reference unit*. Vous trouverez ce numéro purement informatique dans la liste complète ou sur les fiches individualisées du fichier “reference unit”. Les informations provenant du fichier “reference unit” apparaîtront automatiquement. Bien évidemment il faut que la fiche de l'unité de référence correspondante ait été créée dans le fichier “reference unit”.

5.12.3 - navigation depuis le fichier “photograph”

Pour accéder aux fiches liées à une photographie, fiches site, fiches temple, fiches objet graphique et fiches unité de référence, il suffit de cliquer sur la flèche grise correspondante à la fiche désirée.

Pour saisir des graphiques, des unités de référence, des sources textuelles et des sites depuis de fichier “photograph” sans retourner dans le sommaire, cliquez sur les boutons rouges correspondants.

5.13 - Saisie dans le fichier “GRAPHIC”

Pour créer une fiche graphique il faut obligatoirement avoir créé la fiche du site dont ce graphique dépend. Si cela n'a pas été fait, veuillez la créer en suivant les commentaires du chapitre 5.6 – Saisie dans le fichier SITE, p 388. Après reprenez la création d'une fiche graphique comme suit.

Que vous veniez du sommaire ou d'un des autres fichiers de la base, vous accédez au fichier “graphic” par le modèle “liste”. Une nouvelle fiche graphique a alors été automatiquement créée. Pour saisir le numéro du graphique, tapez dans la rubrique où se trouve automatiquement le cursus l'indice du graphique “Py”. Celui-ci devrait apparaître automatiquement lors de la création de la fiche. Si ce n'est pas le cas saisissez-le. Puis tapez sur “tabulation”, puis tapez le numéro d'ordre du graphique dans la nouvelle rubrique sélectionnée. Cliquez ensuite sur la flèche grise pour accéder à la fiche de saisie complète.

Saisissez ensuite les autres rubriques en grisé en vous servant de la touche “tabulation” de votre clavier pour vos déplacements. Celle-ci vous guidera dans votre saisie en activant, suivant un ordre logique, les rubriques les unes à la suite des autres.

Dans certaines rubriques vous aurez à faire votre choix dans une liste de valeurs (voir Annexe B : listes de valeurs utilisées dans LILA, p 407). Certaines de ces listes sont fixées définitivement et vous ne pouvez rentrer aucune autre donnée. D'autres peuvent être modifiées pendant la saisie. Pour cela allez à la fin de la liste et sélectionnez “modifier”. Une fenêtre de saisie va alors apparaître. Tapez-le ou les mots que vous souhaitez voir apparaître dans la liste de valeurs puis cliquez sur “OK”. Bien évidemment cette action doit se faire

après une importante réflexion pour ne pas ajouter des termes quasi équivalents à des termes déjà saisis. Ceci rendrait les recherches et associations impossibles.

Pour connaître la liste des données déjà saisies dans une rubrique ne possédant pas de liste de valeurs, sélectionnez cette rubrique et cliquez sur “index”. Si vous voulez utiliser une donnée de la liste de l’index, sélectionnez cette donnée et cliquez sur “coller”, sinon cliquez sur “annuler”.

5.13.1 - la rubrique “storage”

Cette rubrique permet de préciser le lieu de stockage du graphique. Cela peut-être une pièce, un nom de meuble, un numéro de classeur ou tout ceci à la fois. Plus cette rubrique sera saisie avec précision, plus facilement on pourra retrouver le document en question. Il est donc important de passer un peu de temps sur cette rubrique.

5.13.2 - les rubriques “CD” et “address scan”

Cette rubrique permet de savoir si le graphique a été scanné et sur quel CD on peut le trouver. Si le graphique que vous saisissez est dans ce cas, voici la procédure à suivre : cliquez dans la case à cocher CD pour qu’une croix y apparaisse puis tapez sur “tabulation” et saisissez le nom du CD sur lequel a été sauvegardé le scan — exemple : CD graph n° 1. Vous devrez ensuite saisir la rubrique “address scan” qui correspond en fait au nom qui a été donné au scan du graphique — exemple : Py2456.jpg. Cette rubrique se trouve au-dessous de la zone réservée à l’image. Pour insérer le scan dans la base de données, il suffit de cliquer sur la rubrique de l’image, d’aller dans le menu “édition”, puis choisir “coller “. Il faut bien sûr auparavant avoir copié le scan depuis un logiciel de traitement d’image. Pour obtenir le scan en plein écran, cliquez sur le bouton “ZOOM”. Pour revenir ensuite sur l’écran de saisie, cliquer sur le bouton “return record”.

5.13.3 - saisie des fiches liées

C’est dans ce fichier que l’on va créer les liens entre les graphiques et les sites, les temples et les objets graphiques. Pour cela il suffit de saisir le numéro de chaque élément.

- Pour lier un site. Comme il peut y avoir plusieurs sites représentés sur un même graphique (une carte par exemple), la saisie du numéro de site diffère des méthodes habituellement employées dans LILA. Pour saisir un ou plusieurs numéros de sites, cliquez sur le bouton jaune “record site”. Vous accédez ainsi à la “table externe” “list site-graph”. Saisissez le numéro du site puis cliquez sur le bouton “OK and return”, si vous n’avez qu’un site à saisir ou “OK and other site” si vous devez saisir plusieurs numéros de sites. Refaites la même manipulation autant de fois que nécessaire. Finissez la saisie en cliquant sur le bouton “OK and return”. Le bouton “cancel” permet de quitter la “table externe” sans effectuer de saisie et de retourner sur le fichier “graphic”. Pour supprimer un site de la liste cliquez sur le bouton “del” dans la liste des sites du fichier “graphic”. Les informations provenant du fichier site apparaîtront automatiquement.
- Pour lier un temple. Vous devez d’abord saisir le numéro de site dans la première rubrique en grisé suivant le mot temple. Puis tapez sur “tabulation” et saisissez le numéro d’ordre du temple dans la rubrique en grisé ainsi activée. Les informations provenant du fichier temple apparaîtront automatiquement. Bien évidemment il faut que la fiche du temple correspondant ait été créée dans le fichier temple.

- Pour lier un objet graphique. Vous devrez d'abord lier un temple (voir paragraphe précédent). Puis tapez le numéro de la série auquel appartient l'objet graphique dans la première rubrique en grisé suivant le mot objet graphique (les numéros de site et de temple sont déjà activés). Puis tapez sur "tabulation" et saisissez le numéro d'ordre de l'objet graphique dans la rubrique ainsi activée. Les informations provenant du fichier "graphic object" apparaîtront automatiquement. Bien évidemment il faut que la fiche de l'objet graphique correspondant ait été créée dans le fichier temple.

S'il y a plusieurs objets graphiques représentés sur un graphique, la procédure est un peu différente. Vous devez d'abord créer toutes les fiches de tous les objets graphiques représentés sur le graphique. Puis créer une fiche graphique avec un premier numéro d'objet graphique. Puis cliquer sur le bouton "duplicate". Vous obtiendrez alors une nouvelle fiche graphique portant exactement le même numéro que la fiche de départ. Changez le numéro de l'objet graphique (série et numéro d'ordre de l'objet graphique) et refaites la manipulation autant de fois qu'il y a d'objets graphiques représentés sur le graphique. Mais ce cas devrait être assez rare. Le nombre de fiches du fichier "graphic" ne correspondra donc pas au nombre de graphiques effectivement saisis.

5.13.4 - navigation depuis le fichier "graphic"

Pour accéder aux fiches liées à un graphique, fiches site, fiches temple et fiches objet graphique, il suffit de cliquer sur la flèche grise correspondante à la fiche désirée.

Pour saisir des photographies, des unités de références, des sources textuelles et des sites depuis de fichier "graphic" sans retourner dans le sommaire, cliquez sur les boutons rouges correspondants.

5.14 - Saisie dans le fichier "TEXTUAL SOURCES"

Que vous veniez du sommaire ou d'un des autres fichiers de la base, vous accédez au fichier "textual sources" par le modèle "liste". Pour créer une nouvelle fiche, cliquez sur le bouton "create record". Vous accéderez alors directement au modèle de saisie.

La rubrique permettant de saisir le titre de la source textuelle est alors automatiquement activée. Choisissez dans la liste de valeurs proposée celle correspondant à votre texte. Ensuite saisissez les autres rubriques en grisé en vous servant de la touche "tabulation" de votre clavier pour vos déplacements. Celle-ci vous guidera dans votre saisie en activant, suivant un ordre logique, les rubriques les unes à la suite des autres. Respectez les règles orthographiques qui vous ont été présentées page 380 pour garder une homogénéité dans la présentation textuelle des données.

Dans certaines rubriques vous aurez à faire votre choix dans une liste de valeurs (voir Annexe B : listes de valeurs utilisées dans LILA, p 407). Certaines de ces listes sont fixées définitivement et vous ne pouvez rentrer aucune autre donnée. D'autres peuvent être modifiées pendant la saisie. Pour cela allez à la fin de la liste et sélectionnez "modifier". Une fenêtre de saisie va alors apparaître. Tapez-le ou les mots que vous souhaitez voir apparaître dans la liste de valeurs puis cliquez sur "OK". Bien évidemment cette action doit se faire après une importante réflexion pour ne pas ajouter des termes quasi équivalents à des termes déjà saisis. Ceci rendrait les recherches et associations impossibles.

Pour connaître la liste des données déjà saisies dans une rubrique ne possédant pas de liste de valeurs, sélectionnez cette rubrique et cliquez sur “index”. Si vous voulez utiliser une donnée de la liste de l’index, sélectionnez cette donnée et cliquez sur “coller”, sinon cliquez sur “annuler”.

5.14.1 - la rubrique “reference of the passage” et le modèle “passage”

Dans cette rubrique vous devez saisir la référence du passage. En cliquant sur la flèche grise correspondant vous accédez au modèle “passage”. C’est ici que vous allez saisir la translittération du passage. Pour revenir ensuite sur l’écran de saisie, cliquer sur le bouton “return record”.

5.14.2 - la rubrique “reference of English translation” et le modèle “English translation”

Dans cette rubrique vous devez saisir la référence de la traduction anglaise du passage. En cliquant sur la flèche grise correspondant vous accédez au modèle “English translation”. C’est ici que vous allez saisir la traduction anglaise du passage. Pour revenir ensuite sur l’écran de saisie, cliquer sur le bouton “return record”.

5.14.3 - la rubrique “reference of French translation” et le modèle “French translation”

Dans cette rubrique vous devez saisir la référence de la traduction française du passage. En cliquant sur la flèche grise correspondant vous accédez au modèle “French translation”. C’est ici que vous allez saisir la traduction française du passage. Pour revenir ensuite sur l’écran de saisie, cliquer sur le bouton “return record”.

5.14.4 - la rubrique “reference of translation 3” et le modèle “translation 3”

Dans cette rubrique vous devez saisir la référence d’une traduction autre du passage (allemand, italien,...). En cliquant sur la flèche grise correspondante vous accédez au modèle “translation 3”. C’est ici que vous allez saisir la traduction autre du passage. Pour revenir ensuite sur l’écran de saisie, cliquer sur le bouton “return record”.

















5.14.5 - les rubriques “CD” et “address scan”

Cette rubrique permet de savoir si le passage a été scanné et sur quel CD on peut le trouver. Si le passage de la source textuelle sur lequel vous travaillez a été scanné, vous devez procéder comme suit : cliquez dans la case à cocher CD pour qu’une croix y apparaisse puis tapez sur “tabulation” et saisissez le nom du CD sur lequel a été sauvegardé le scan — exemple : CD passage n° 1. Vous devrez ensuite saisir la rubrique “address scan” qui correspond en fait au nom qui a été donné au scan du passage — exemple : Baalakaanda_15_4_15.jpg. Pour insérer le scan dans la base de données, cliquez sur la flèche grise suivant le mot “scan”, puis il suffit de cliquer sur la rubrique de l’image, d’aller dans le menu “édition”, puis choisir “coller “. Il faut bien sûr auparavant avoir copié le scan depuis un logiciel de traitement d’image. Vous pouvez aussi faire ici la saisie des rubriques “CD” et “address scan”. Pour revenir ensuite sur l’écran de saisie, cliquer sur le bouton “return record”.

5.14.6 - navigation depuis le fichier “textual sources”

Pour saisir des graphiques, des photographies, des unités de références et des sites depuis de fichier “textual sources” sans retourner dans le sommaire, cliquez sur les boutons rouges correspondants.

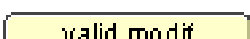
Annexe A : définition des boutons

	atteindre la fiche précédente
	atteindre la fiche suivante
	afficher la liste en cours (lors d'une recherche par exemple)
	afficher la liste complète c'est-à-dire toutes les fiches composants le fichier
	créer une nouvelle fiche
	supprimer la fiche en cours ou la fiche sélectionnée
	dupliquer la fiche en cours
	afficher toutes les données saisies dans la rubrique sélectionnée
	activer le mode "recherche" de la base
	trier les fiches de la liste suivant un ordre défini
	bouton inactif
	retourner au sommaire
	quitter la base
	aller voir
	agrandir le scan
	enregistrer le nom et la date lors de modifications conséquentes dans la fiche en cours
	valider la saisie de la rubrique située juste avant le bouton
	créer une nouvelle entité thématique ou une nouvelle unité de référence suivant les conditions

SAISIE D'UN SITE DANS LE FICHER GRAPHIQUE

record site	saisir un numéro de site
del	supprimer un numéro de site
OK and return	valider le numéro du site et retourner à la saisie du graphique
OK and other site	valider le numéro du site et saisir un autre numéro
cancel	retourner à la saisie du graphique sans saisie de numéro de site

SAISIE

photograph	accéder à la saisie du fichier photographie
graphic	accéder à la saisie du fichier graphique
textual sources	accéder à la saisie du fichier sources textuelles
reference unit	accéder à la saisie du fichier unité de référence
recording site's temple data	saisir un temple depuis le fichier site
recording temple's series data	saisir une série depuis le fichier temple
recording series' graphic object data	saisir un objet graphique depuis le fichier série
return graphic object	retourner dans le fichier objet graphique pour en poursuivre la saisie

CONSULTATION

site	aller consulter un site
temple	aller consulter un temple
series	aller consulter une série
graphic object	aller consulter un objet graphique
thematic entity	aller consulter une entité thématique

photograph	aller consulter une photographie
graphic	aller consulter un graphique
textual sources	aller consulter une source textuelle
reference unit	aller consulter une unité de référence

Annexe B : listes de valeurs utilisées dans LILA⁴⁵

1 – site	p 408
2 – temple	p 414
3 – series	p 416
4 – graphic object	p 417
5 – thematic entity	p 422
6 – reference unit	p 423
7 – photography	p 424
8 – graphic	p 425
9 – textual sources	p 426

⁴⁵ les rubriques suivies d'un * sont les rubriques modifiables en saisie. La liste présentée n'est donc pas forcément la dernière version courante dans la base

1 - SITE

state name

- states

Andhra Pradesh
Arunachal Pradesh
Assam
Bengale occidental
Bihar
Goa
Gujarat
Haryana
Himachal Pradesh
Jammu et Cachemire
Karnataka
Kerala
Madhya Pradesh
Maharashtra
Manipur
Meghalaya
Mizoram
Nagaland
Orissa
Penjab
Rajasthan
Sikkim
Tamil Nadu
Tripura
Uttar Pradesh

- Union territories

Iles Andaman et Nicobar
Chandigarh
Dadra et Nagar Haveli
Daman et Diu
Delhi
Laquedives
Pondichery

district name

Ariyalur / ariyaluur
Chennai / ce_n_nai
Coimbatore / kooyamputtuur
Cuddalore / ka.taluur
Dharmapuri / tarmapuri
Dindigul / ti.n.tukkal
Erode / iiroo.tu
Kancheepuram / kaa~ncipuram
Kanyakumari / ka_n_niyaakumari

Karur / karuur
Madurai / maturai
Nagapattinam / naakapa.t.ti_nam
Namakkal / naamakkal
Nilgiri / niilakiri
Perambalur / perampaluur
Pudukkottai / putukkoo.t.tai
Ramanathapuram / iramanaanapuram
Salem / ceelam
Sivaganga / civaka"nkai
Thanjavur / ta"ncaavu
Theni / tee_ni
Thiruvarur / tiruvaaru
Thoothukkudi / tuuttukku.ti
Tiruchirapalli / tirucciraappa.l.li
Tirunelveli / tirunelveeli
Tiruvallur / tiruva.l.lur
Tiruvannamalai / tiruva.n.naamalai
Vellore / veelu
Villupuram / vi_luppuram
Virudhunagar / virutunakar

taluk name

Agasteeswaram
Alangudi / aala"nku.ti
Alangulam / aala"nkulam
Ambasamuthiram / ampaacamuttiram
Ambathur / ampatuur
Andipatti / aa.n.tippa.t.ti
Arakonam / arakkoo.nam
Arani / aara.ni
Aranthangi / a_rantaa"nki
Aravakurichi / aravakku_ricci
Arcot / aa_rkaa.tu
Ariyalur / ariyaluur
Arupukottai / aruppukoo.t.tai
Attur / aattu
Avadaiyarkoil / aavu.taiyaarkoovil
Avinashi / avi_naaci
Bhavani / pavaa_ni
Bodinayakanur / poo.tinaayakka_nuur
Chengalpattu / ce"nkappa.t.tu
Chengam / ce"nkam
Chennai / ce_n_nai
Cheyyar / ceyyaar
Cheyyur / ceyyuur
Chidambaram / citamparam
Coimbatore / kooyamputtuur
Coimbatore(North) / kooyamputtuur (north)

Coimbatore(South) / kooyamputtuur (south)
 Coonoor / ku_n_nuur
 Cuddalore / Ka.taluur
 Denkanikottai / tee_nka_nikoo.t.tai
 Devakottai / teevakoo.t.tai
 Dharapuram / taaraapuram
 Dharmapuri / tarmapuri
 Dindigul / ti.n.tukkal
 Edapady / ee.tapaadi
 Egmore-Nungambakkam /
 Erode / iiroo.tu
 Ettayapuram / e.t.tayaapuram
 Fort-Tondiarpet /
 Gandarvakottai / kantarvakkoo.t.tai
 Gangavalli / ka"nkaava.l.li
 Gingee / ce~nci
 Gobichetipalayam / koopice.t.tipaa.laiyam
 Gudalur / kuu.taluur
 Gudiyatham / ku.tiyaattam
 Gummidipoondi / kummi.tippuu.n.ti
 Harur / haruur
 Hosur / oocuur
 Ilayankudi / i.laiyaa_nku.ti
 Illuppur / i_lupuur
 Kadaladi / ka.talaa.ti
 Kalkulam /
 Kallakurichi /ka.l.lakku_ricci
 Kamuthi /kamuti
 Kancheepuram / kaa~ncipuram
 Kangayam / kaa"nkeeyam
 Kanyakumari / ka_n_niyaakumari
 Karaikudi / kaaraikku.ti
 Kariapattai / ka_riaapa.t.tai
 Karur / karuur
 Katpadi / kaa.tpa.ti
 Kattumannarkoil / Kaa.t.tuma_n_naarkoovil
 Kilvelur / kii_lveeluur
 Kodaikanal /???taikkaa_nal
 Kotagiri / koottakiri
 Kovilpattai / koovilpa.t.ti
 Krishnagiri / kiru.s.nakiri
 Krishnarayapuram / kiru.s.naraayapuram
 Kudavasal / ku.tavaacal
 Kulathur / kulatuur
 Kulithalai / ku.littalai
 Kumbakonam / kumpakoo.nam
 Kundah / ku.n.taa
 Kunnam / ku.n.nam
 Lalgudi / laalku.ti
 Madhuranthangam / maturaantakam

Madurai / maturai
Madurai-North / maturai-north
Madurai-South / maturai-south
Mambalam-Guindy / maampa.lam
Manachanallur / ma_naca.na.l.luur
Manamadurai / maa_naamaturai
Manamelkudi / maa_nameelku.ti
Manapparai / ma.nappaa_rai
Manargudi / ma_n_naarku.ti
Mayiladuthurai / mayilaa.tutu_rai
Melur / meeluur
Mettupalayam / mee.t.tuppaa.laiyam
Mettur / mee.t.tuur
Mudukulathur / mutuku.lattuur
Musiri / mucu_ri
Mylapore-Triplicane /
Nagapattinam / naakappa.t.ti_nam
Namakkal / naamakkal
Nanguneri / naa"nkuneeri
Nannilam / na_n_nilam
Natham / nattam
Needamanglam / nii.taama"nkalam
Nilakottai / nilakkoo.t.tai
Nilgiri / niilakiri
Oddanchatram / o.t.ta_ncattiram
Omalur / oomaluur
Orathanadu / orattanaa.tu
Ottapidaram / o.t.tappi.taaram
Palakcode / paalakkoo.tu
Palani / pa_la_ni
Palayamkottai / paa.laiya"nkoo.t.tai
Palladam / palla.tam
Pallipattu / pa.l.lippa.t.tu
Panruti / pa.nru.t.ti
Panthalur / pantaluur
Papanasam / paapanaacam
Pappireddipatti / paappi_re.t.tipa.t.ti
Paramakudi / paramakku.ti
Paramathi-Velur / paramati-veeluur
Pattukkottai / pa.t.tukkoo.t.tai
Pennagaram / pe.n.nakaram
Peraiyur / pee_raiyuur
Perambalur / perampaluur
Perambur-Purasawalkam / perampuur-pu.rucavaakkam
Peravurani / peeraavuura.ni
Periyakulam / periyaku.lam
Perundururai / peruntu_rai
Pochampalli /
Pollachi / po.l.laacci
Polur / poo.luur

Ponneri / po_n_neeri
 Poonamallee / puu_namaa.l.lii
 Pudukkottai / putukkoo.t.tai
 Radhapuram / iraataapuram
 Rajapalayam / irajapaa.laiyam
 Ramanathapuram / iramanaatapuram
 Rameswaram / iraameesvaram
 Rasipuram / raacipuram
 Salem / ceelam
 Sangagiri / ca"nkakiri
 Sankarankovil / ca"nkara_nkoovil
 Sankarapuram / ca"nkaraapuram
 Sathankulam / caattaa_nku.lam
 Sathur / caattuur
 Sathyamangalam / cattiyama"nkalam
 Sendurai / centu_rai
 Shenkottai / ce"nkoo.t.tai
 Sirkali / ciirkaa_li
 Sivaganga / civaka"nkai
 Sivagiri / civakiri
 Sivakasi/ civakaaci
 Sriperumbudur /"sriiperumpuutuur
 Srirangam /"sriira"nkam
 Srivaikundam /"sriivaiku.n.tam
 Srivilliputhur /"sriivilliputtuur
 Tambaram / taamparam
 Thanjavur / ta~ncaavuur
 Tharangambadi / tara"nkampaa.ti
 Theni / tee_ni
 Thenkasi / te_nkaaci
 Thindivanam / ti.n.tiva_nam
 Thiruchengode / tirucce"nkoo.tu
 Thirukkuvalai / tirukkuvalai
 Thirukoilur / tirukkooviluur
 Thirumangalam / tiruma"nkalam
 Thirumayam / tirumayam
 Thiruthuraiipoondi / tiruttu_raippuu.n.ti
 Thiruvaiyaru / tiruvaiyaa_ru
 Thiruvarur / tiruvaaruur
 Thiruvaidaimarudur / tiruvi.taimarutuur
 Thoothukkudi / tuuttukku.ti
 Thottiyam / to.t.tiyam
 Thovalai / tovalai
 Thuraiyur / tu_raiyuur
 Tiruchendur / tiruccentuur
 Tiruchirapalli / tirucciraappa.l.li
 Tiruchuli / tiruccu_liyal
 Tirukalukundram / tirukka_lukku_n_ram
 Tirunelveli / tirunelveeli
 Tirupathur / tiruppattuur

Tiruppur / tiruppuur
Tiruttani / tirutta.ni
Tiruvadanai / tiruvaa.taana
Tiruvallur / tiruva.l.luur
Tiruvannamalai / tiruva.n.naamalai
Titakudi / ti.t.takku.ti
Udayarpalayam / u.taiyaarppaa.laiyam
Udhagamandalam / utakama.n.talam
Udumalpet / u.tumalaipee.t.tai
Ulundurpet / u.luntuurpee.t.tai
Usilampatti / ucilampa.t.ti
Uthamapalayam / uttamapaa.laiyam
Uthangarai / uuttaa"nkarai
Uthiramerur / uttirameeruur
Uthukkotai / uuttukkoo.t.tai
Vadipatti / vaa.tippa.t.ti
Valangaiman / vala"nkaimaa_n
Valapady / valapaa.ti
Valparai / vaalpaa_rai
Vandavasi / vantaavaaci
Vaniyampadi / vaa.niyampaa.ti
Vanur / vaa_nuur
Vedaranyam / veetaara.nyam
Vedasandur / vee.tacantuur
Veerakeralamputhur / viirakeeralamputuur
Vellore / veeluur
Veppanthattai / veeppa_nta.t.tai
Vilathikulam / vi.laattikku.lam
Vilavancode / vilavancoo.tu
Villupuram / vi_luppuram
Virudhunagar / virutunakar
Vridachalam / viruttaaccalam
Wallajah / vaalaajaappee.t.tai
Yercaud / ee_rkaa.tu

positioning system used*

type of site*

cult
undetermined

direction

east
west
north
south

2 - temple

type of temple*

main temple
secondary temple
shrine

condition 1

active
inactive
revival

condition 2

open
close

present condition*

restored

temple facing

east
north
north-east
north-west
south
south-east
south-west
west

idol*

Bhuudevii
"Sridevii
Vi.s.nu (seated)

main material used for construction*

granite

dynasty*

Coo-la

architectural type of the temple*

3 - series

elevation position 1*

socle
base
pilaster's base
pillar ring
arcature
entablature
attic
base of the roof
crowning

type of the series

in a frieze
in panels

condition of the series*

complete
hypothetically complete
fragmentary
interrupted
not completed

elevation position 3 : related to the circumambulation

all around the temple following the course of regular circumambulation
all around the temple according to a different order
around the temple in a direction partially contrary to that of regular circumambulation

position related to the plan of the temple*

sanctuary / garbhag.rha and pillared hall / ma.n.dapa
sanctuary / garbhag.rha
pillared hall / ma.n.dapa
podium

elevation position 2 : related to the main direction

Zenith
Nadir

elevation position 4 : related to the eye-level

above
below
adult eye-level

4 – graphic object

ident thematic entity

character facing

east
north
north-east
north-west
south
south-east
south-west
west
Zenith
Nadir

type of graphic object

scene
inscription

title of the scene

Vi.s.nu "Se.sa"saayin / ra"nganaatha / Vi.s.nu Lying on "Se.sa
Plotting Raava.na's Death with Brahmaa / raava.navadhopya
The Appearance of Vi.s.nu on Garu.da
The Arising of the Paayasa / paayasotpatti
The Distribution of the Paayasa
The Birth of Raama
The Presentation of the Sons
The Giving of the Names
The Instruction of Da"saratha's Sons
The Meeting of Vi"svaamitra and Da"saratha / vi"svaamitraagama
The Fight against Taa.taka / taa.takavadha
In Front of Taa.taka's Corpse
Raama and Lak.sma.na Guarding the Preparation of the Sacrifice
Raama Listening to Vi"svaamitra's Mantra for the Sacrifice
The Fight against Maariica and Subaahu
The Fight against Subaahu and Other Demons
The Fight against Maarica, Subaahu and Other Demons / raak.sasavadha
Vi"svaamitra's Praises of Raama after the Completion of the Sacrifice /
vi"svaamitrarayjñasamaapti
Vi"svaamitra, Raama and Lak.sma.na Proceeding to Gautama's Hermitage
The Liberation of Ahalyaa / ahalyaamok.sa
The Conversation between Vi"svaamitra and Janaka / janakadar"sanam
The Breaking of the Bow / dhanurbha"nga
The Wedding of Siitaa and Raama
The Wedding of Uurmilaa and Lak.sma.na

The Wedding of Maa.n.davii and Bharata and of "Satrughna and "Srutakiirti
 Da"saratha Goes Back to Ayodhya
 Raama Bends Para"suraama's Bow / para"suraamasamaagama
 The Departure of Bharata and "Satrughna with Yuddhajit
 Raama and Siitaa Worship Naaraaya.na
 Manthara's Speech to Kaikeyii / mantharaapratibodhana
 Da"saratha Entering Kaikeyii's Apartments / kaikeyyavaraabhiyaacana
 The farewells of Raama and Siitaa to Kausalyaa
 The Sorrow of the Departure
 The Departure for the Forest / raamaniryaa.na
 Siitaa, Raama and Lak.sma.na about to Board Sumantra's Chariot
 Sumantra's Chariot
 The Turmoil of the Departure
 The Return to their City of the Inhabitants of Ayodhya / paurapratyaagamana
 The Crossing of the Ga"ngaa / gan"ngaasa.mtara.na
 The Hermitage of Bharadvaja / bharadvajaa"sramaabhigamana
 The Crossing of the Yamunaa / yamunaatiira
 The Departure of the Army of Bharata / bharataanuyaana
 The Arrival of Bharata's Army near Raama's Hermitage / bharataanujnaa
 Raama's Conversation with Vasi.s.tha / bharataanu"saasana
 Bharata's Asking for Raama's Sandals / paadukaagraha.na
 The Hermitage of Atri / anasuuyaasamaagama
 The Welcome of the Sages of Da.n.daka / da.n.dakaa"sramadar"sana
 The Appearance of Viraadha / viraadhavidar"sana
 The Killing of Viraadha / viraadhavadha
 The Arrival of "Suurpa.nakhaa in the Hermitage / "suurpa.nakhaadar"sana
 The Disfiguring of "Suurpa.nakhaa / "suurpa.nakhaaviruupakara.na
 The First Complaint of "Suurpa.nakhaa
 Raama's Fight against the Army of Khara / kharaprah.rtaraak.saprayaa.na
 The Second Complaint of "Suurpa.nakhaa
 The Killing of Khara/ kharavadha
 The Complaint of "Suurpa.nakhaa to Raava.na / "suurpa.nakhaaraava.nasamaagama
 The Meeting of Raava.na and Maariica / maariicaa"sramaprave"sa
 Raama Chasing the Deer Maariica
 Raama Shooting an Arrow at Maariica / maariicavadha
 Maariica Recovering his Human Form
 The Abduction of Siitaa / siitaahara.na
 Raava.na Carries away Siitaa / raava.naprayaa.na
 The Killing of Ja.taayus / ja.taayurvadha
 The Encounter between Raama, Lak.sma.na and Ja.taayus / ja.taayurdar"sanam
 The Killing of Kaba.ndha / kaba.ndhadar"sana
 Raama and Lak.sma.na Looking for Sugriiva
 The Hermitage of "Sabarii / "sabariidar"sana
 Siitaa Guarded by the Raak.sasii / siitaarak.sa.na
 Hanumaan the Bhik.su / hanumaddar"sana
 Hanumaan Carries Raama and Lak.sma.na on his Shoulders / sugriivasthaanagamana
 The Meeting of Raama and Sugriiva / sugriivavaakya
 Sugriiva Telling his Misfortunes /
 Circling the Fire : the Alliance between Raama and Sugriiva
 The Gift of the Garland / vaalisugriivaabhij~naana

Raama Aiming at Vaalin
 The Fight of Sugriiva and Vaalin / vaalivadha
 The Death of Vaalin / vaalisa.mkraama.na
 Hanumaan's Speech to Taaraa / taaraavilaapa
 The Anointment of Sugriiva / sugriivaabhi.seka
 Hanumaan's True Speech to Sugriiva / sainyaade"sa
 Sugriiva, Taara and Hanumaan Pacify Lak.sma.na
 Sugriiva Paying Homage to Raama
 The Arrival of the Vaanaras / vaanaraagamana
 Hanumaan Crossing the Ocean / hanumatsaagaraplavana : the Fight against Surasaa
 Hanumaan Crossing the Ocean / hanumatsaagaraplavana: the Fight against Simhikaa
 The Scrutiny of the Harem
 Hanumaan Looking at Raava.na's Harem / raava.na"sayana
 Siitaa's Despair in the A"sokavana / siitaavilaapa
 Dhaanyamaalinii Tries to Seduce Raava.na
 Siitaa and Hanumaan Speak Together / hanumatsiitaaasa.mvaade siitaavaakya
 The Giving of the Ring to Siitaa / siitaa"svaasa
 Hanumaan Kills Jambumaalin / jambumaalivadha
 The Meeting of Hanumaan and Raava.na / duutavaakya
 The Burning of La"nka / la.mkaadiipana
 Hanumaan Slaughters the Raak.sasas of La"nka
 Hanumaan's Tale to Angada and Jambavaan / hanumatpratyaagamana
 The Meeting of Vibhii.sa.na and Raama / vibhii.sa.aabhi.seka
 The Building of the Bridge / setubandhana
 The Crossing of the Ocean
 The Fight of Sugriiva and Raava.na
 The Killing of Raava.na / raava.navadha
 Bewailing the Dead Raava.na / anta.hpuravilaapa

identification

identified
 not identified
 tentatively identified

views

front view
 back
 side
 left side
 right side
 3/4 right
 3/4 left
 back view turning with upper torso turned towards viewer

position related to the architecture*

pillar

type of scene

linked with a cycle
independent

condition of the graphic object

perfectly legible
legible
broken
concealed
unreadable
illegible but previously published
worn
restored

other elements of setting*

horse
elephant
other domestic animals
lion
panther
bear
deer
other wild animals
mythical animal
animals undetermined
trees
plants
aquatic plants
vegetation undetermined
harnessing
musical instruments
vehicles
drapery
secondary characters

position in plan 2 : general orientation

east
north
north-east
north-west
south
south-east
south-west
west

north, east, south
south, west, north
all around the temple

position in plan 3

corner
not on a corner
on two faces

yesno

yes
no

main and minor text*

raamaaya.na

name of the first division of the main text

element dividing after*

decorative
narrative
scene of spectacle
unidentified
blank space
nothing

title of the reference unit*

5 – thematic entity

type of the cycle

continued
interrupted

direction of reading / value of the cycle

principal
minor

6 – reference unit

type

human
animal
half-animal
half-vegetal
tree

gender

male
female
undetermined

position*

standing
flying
seated
recumbent
kneeling

type of representation*

action
worship

type of action*

Chasing
running
dancing
fighting
listening
climbing a tree
sacrificing
speaking
looking

7 - photograph

yesno

yes

no

camera

Nikon BW

Hasselblad

Charlotte Schmid BW

Nikon Negative Color

orientation

east

north

north-east

north-west

south

south-east

south-west

west

zenithal

8 - graphic

category of the document

plan
elevation
section
axonometry
map
perspective
sketch
details
section and plan
elevation and plan
section and elevation

scale*

1/20
1/50
1/100
1/200
1/500

type of document*

original
copy

place of conservation*

Pondichéry
Coignères

material

paper
vegetal tracing paper
polyester tracing paper
photographic paper
computer file
microfiche

yesno

yes
no

9 – textual sources

yesno

yes

no

type of text*

epic

puranic

technical treaty

ritual

popular song (vernacular)

devotional poetry

title of the text

form of the passage*

H - Base de données LILA : manuel de maintenance

Manuel de maintenance de LILA, base de données recherche d'aide à l'interprétation

Date de création : le vendredi 15 février 2002
Date de dernière modification : le mardi 12 mars 2002
Anne Chaillou

Contribution au programme de recherche sur les cycles narratifs en Inde du Sud



Temple de Puñjai, période Coo_la (Tamil Nadu, Inde du sud) (cliché EFEO N 7 28)

ÉQUIPE DE TRAVAIL :

Charlotte Schmid (EFEO), Anne Chaillou (architecte-doctorante, Lyon 2), Franck Evenisse (photographe), Rachel Loizeau (doctorante, Paris IV), N. Ramaswamy (EFEO), G. Ravindran (EFEO), Shanti Rayapoullé (EFEO), SAS Sarma (EFEO)

- I - TRAITEMENT DES LISTES DE VALEURS

1 - Première saisie avec le code “xxxx” :

Rentrez dans LILA par le fichier “passe. fp5” avec le code “xxxx”, puis choisissez chaque fichier les uns après les autres.

Dans le menu “Fichier” de FileMaker Pro™ 5, cliquez sur “définir les listes de valeurs...”, si la liste n’existe pas encore, cliquez sur “créer” et lui donner le nom le plus explicite possible afin de pouvoir aisément revenir dessus. Saisissez les valeurs dans le cadre à droite en les séparant par un retour chariot. Si on souhaite avoir les valeurs de la liste triées, il faut les saisir dans le bon ordre. Une fois la saisie finie, cliquez sur “fin”. Procédez ainsi pour toutes les listes de chaque fichier. Ensuite passez en mode “modèle” dans le menu “affichage”. Cliquez sur la rubrique dans laquelle doit s’afficher une liste, dans le menu “format”, cliquez sur “format de rubrique”, cochez le bouton “liste” et choisissez la liste correspondante. Si l’on souhaite que la liste soit modifiable directement en saisie il faut penser à cocher la case “option «modifier...» pour modifier les valeurs répertoriées”. Procédez de même pour toutes les rubriques où c’est nécessaire dans ce modèle et ainsi pour chaque modèle (ce n’est pas nécessaire dans “all”). Pour passer d’un modèle à un autre, on peut :

- utiliser les représentations de petites fiches dans la partie droite du modèle en cliquant soit dans celles du dessus pour avoir le modèle précédent soit dans celles du bas pour le modèle suivant
- ou se servir du rectangle gris qui se trouve au-dessus de la représentation des fiches en cliquant dessus puis en choisissant ensuite le nom du modèle.

2 - Une fois que cette première étape faite : avec le code “xxxx”

Dans le menu “Fichier” de FileMaker Pro™ 5, cliquez sur “définir les listes de valeurs...”, choisir celle que l’on souhaite modifier et cliquer “modifier”. Rentrez les valeurs en les séparant par un retour chariot. Si on souhaite avoir les valeurs de la liste triées, il faut les saisir dans le bon ordre, on peut intercaler une nouvelle valeur entre deux anciennes. Attention : le fait de modifier un terme ne modifie pas les valeurs dans les fiches déjà saisies, si cela s’avère nécessaire, il faut penser à les rechercher/remplacer.

3 - Cas particulier : la liste de valeurs de la rubrique “type of camera” du fichier “photograph”

La liste de valeurs de la rubrique “type of camera” est très importante puisque c’est à partir du choix de la valeur que l’indice du numéro de la photo est automatiquement saisi par l’application.

Lorsque vous souhaitez saisir une nouvelle valeur dans la liste vous devez obligatoirement suivre le protocole suivant :

- Vous devez d’abord modifier la liste de valeurs de la rubrique “type of camera”. Pour cela voir paragraphe précédent.

- Puis aller dans le menu “fichier” et choisissez “définir les rubriques”. Choisissez la rubrique “indication” et cliquez deux fois dessus. Vous arriverez alors sur une page de calcul. Sélectionnez la dernière phrase en commençant juste après la parenthèse de la phrase précédente, c’est-à-dire qu’il faut sélectionner aussi l’espace entre la parenthèse et le “&”. Cela donne “& SI (type of camera, photographer = "Nikon Negative Color"; "CN"; "")”. Copiez la phrase sélectionnée et copiez la juste à la suite de la phrase que vous venez de sélectionner sans espace. Puis remplacez le nom de l’appareil photo ou du photographe dans la nouvelle phrase collée en faisant attention de bien écrire la nouvelle valeur (il faut saisir exactement les mêmes termes que dans la liste de valeurs de la rubrique “type of camera”) entre les guillemets. Puis remplacez l’indice en faisant là aussi attention à ce que la valeur soit bien saisie dans les guillemets. Cliquez sur “OK” puis sur “fin”.
- Vous pouvez alors saisir une photo avec le nouvel indice.

- II - MOTS DE PASSE

1 - Les différents mots de passe dans LILA

Au vu de ces différentes actions (saisie, consultation, recherche,...) et du nombre de personnes susceptibles de se servir de la base de données aussi bien en consultation qu'en saisie, personnes connaissant plus ou moins bien LILA, un protocole d'accès a été créé. Ce protocole est administré par un système de mots de passe, sélectionnés à l'entrée dans LILA. Il permet d'activer ou de limiter les actions rassemblées dans la base. Ce protocole comporte 3 niveaux :

- Un niveau de consultation, qui permet de faire de la recherche dans la base de données sans risque de perte d'information puisque l'utilisateur ne peut ni créer, ni modifier, ni supprimer des fiches. Il n'y a pas de mot de passe pour entrer dans la base de données en consultation.
- Un niveau de saisie. Chaque personne devant renseigner la base y accède par l'intermédiaire d'un mot de passe spécifique. Cette gestion se fait fichier par fichier, personne par personne pour pouvoir sécuriser au maximum les données déjà archivées. Le mot de passe initiale de saisie dans LILA est "xxxx".
- Un niveau administrateur, avec un mot de passe technique qui permet de travailler sur la structure de la base de données. Ce mot de passe est "xxxx".

Un autre mot de passe a été mis en place. Il s'agit de "xxxx" et il permet de modifier les listes de valeurs sans toucher ni aux données saisies, ni à la structure de la base.

2 - Création d'un nouveau mot de passe

Le protocole de création d'un mot de passe est le même pour tous les fichiers. Lorsque l'on crée un mot de passe il faut obligatoirement le mettre dans tous les fichiers, y compris dans LILA.fp5, recording_summary.fp5 et list_site_graph.fp5.

Pour cela il faut rentrer dans la base avec le mot de passe administrateur "xxxx".

Puis dans chaque fichier, allez en "fichier" et choisissez "autorisation d'accès" et "mots de passe...". Dans la fenêtre qui s'affiche vous allez pouvoir saisir le mot de passe (éviter les majuscules et les accents) puis choisir les autorisations d'accès en cochant les accès souhaités. Par exemple pour autoriser la saisie à un fichier il faut cocher les accès suivant :

- "Consulter les fiches"
- "Imprimer les fiches"
- "Exporter les fiches"
- "Créer des fiches"
- "Modifier les fiches"
- "Supprimer des fiches"

Surtout ne jamais cocher la case "ignorer les alertes de saisie".

Pour ne permettre que la consultation du fichier, il est nécessaire de cocher les cases suivantes :

- “Consulter les fiches”
- “Imprimer les fiches”
- “Exporter les fiches”

Une fois les accès choisis, cliquez sur “créer”. Refaire la manipulation autant de fois que nécessaire puis cliquez sur “fin”. Recommencer pour tous les fichiers de la base sans exception.

- III - PROTOCOLE POUR LA CRÉATION DES MODÈLES D'IMPRESSION

L'impression dans un fichier de LILA se déroule en deux phases.

- La première consiste à passer d'un des écrans de "liste" de la base à un écran "printing" qui va permettre de sélectionner l'impression voulue dans un choix plus ou moins important. CETTE PREMIÈRE ÉTAPE EST DÉJÀ CRÉÉE. Elle consiste, dans les écrans de "liste", en la création d'un bouton "go to print" actif grâce au script "go to print" depuis un modèle de saisie et actif grâce à l'action "activer modèle «printing»" depuis un modèle de consultation. Ce script permet de saisir automatiquement dans la rubrique "user state", du modèle "all", si l'on vient de consultation ou de saisie. On accède directement au modèle "printing", sur lequel on va trouver des boutons d'accès aux modèles d'impression (deuxième étape), et un bouton "return list", activé par le script "cancel print" et qui permet de retourner au modèle "liste" de départ (que l'on vienne de consultation ou de saisie).
- La deuxième étape consiste :
 - 1) à créer les modèles d'impression nécessaires avec les rubriques demandées. Ces modèles devront comporter deux boutons différents. Un bouton "print" activé par le script "print portrait" si l'on a créé un écran d'impression au format portrait ou activé par le script "print landscape" si l'on a créé un écran d'impression au format paysage. Un bouton "return list", activé par le script "cancel print", qui permettra, sans avoir effectué l'impression, de retourner dans le modèle "liste" de départ (pour créer ces boutons, copiez un bouton gris foncé existant dans un autre modèle du fichier, changez le nom et changez l'action). Le fait de cliquer sur le bouton "print" en plus d'imprimer la liste, ramènera l'utilisateur au modèle "liste" de départ.
 - 2) puis dans le modèle "printing", il va falloir créer le bouton permettant d'accéder au modèle d'impression créé ci-dessus. Pour cela, copiez un bouton gris foncé existant dans un autre modèle du fichier, changez le nom — celui-ci doit être assez court pour rentrer dans la taille des boutons — et changez l'action. L'action à valider sera "activer modèle" et choisissez ensuite le nom du modèle d'impression de destination. Pour indiquer le type d'impression proposé par les différents modèles, vous devrez écrire en face de chaque bouton une phrase explicite.

Chaque fichier de LILA pourra donc comprendre autant de modèles d'impression que nécessaire. Ces modèles d'impression sont identiques pour la saisie et la consultation. En effet c'est le script "go to print" qui permet à l'ordinateur de savoir si l'on est dans une phase de consultation ou de saisie.

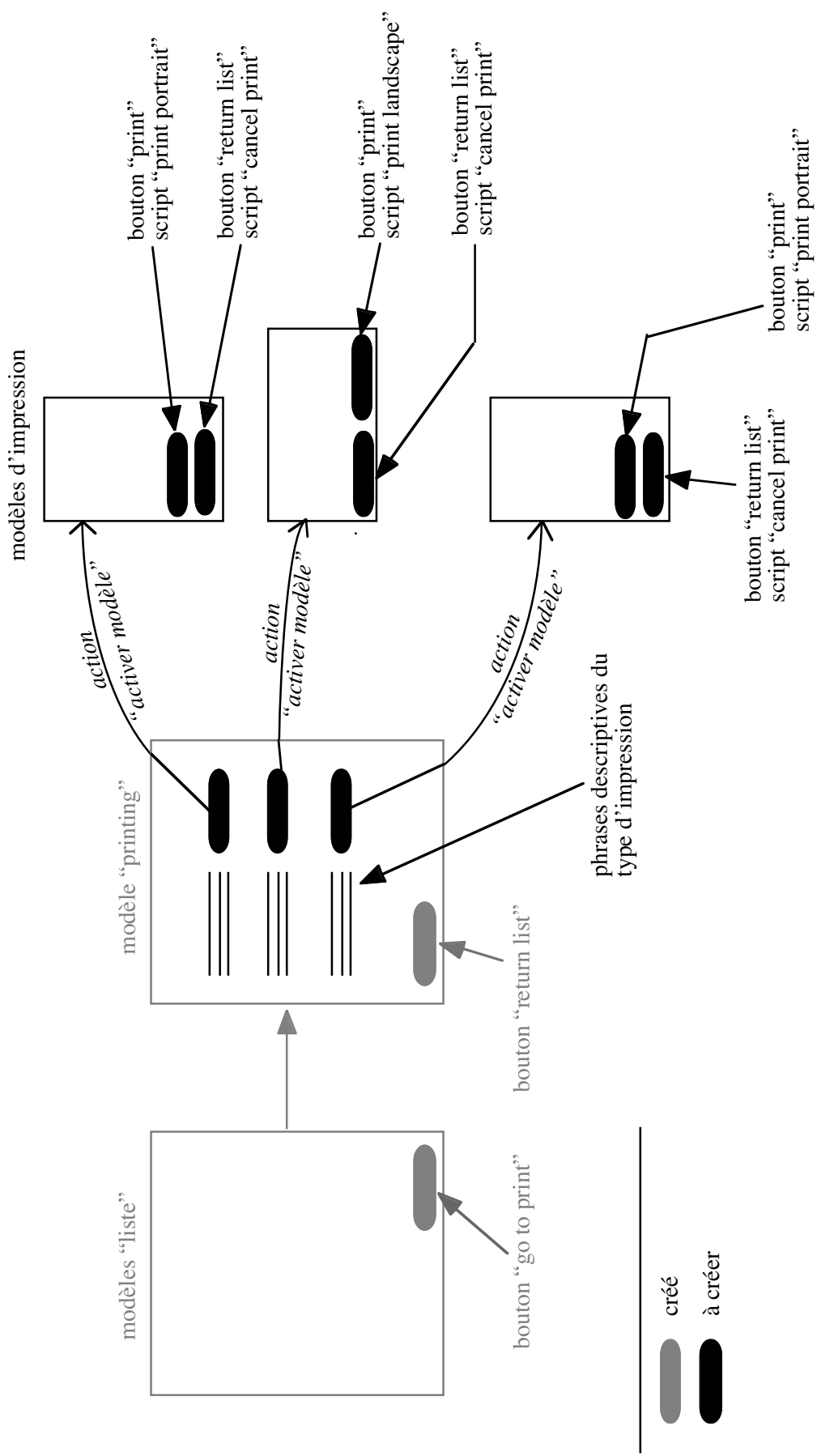

Figure 20 : mode de création des écrans d'impression de LILA

- IV - PÉRENNITÉ DES DONNÉES DE LILA

LILA va devoir faire l'objet d'un protocole de sauvegarde très strict. En effet toute action erronée, lors de la modification de la structure par exemple, peut entraîner de manière définitive la perte de données déjà saisies.

Les sauvegardes informatiques ne sont sécurisées au maximum qu'à partir de trois :

- Une sauvegarde sur le disque dur de l'ordinateur — base sur laquelle on travaille —
- une sauvegarde sur un support externe à l'ordinateur (ZIP, CD rom, disque dur externe,...),
- une sauvegarde, elle aussi sur un support externe à l'ordinateur, mais conservée dans un lieu différent que les deux autres.

Ces sauvegardes devront être actualisées régulièrement et surtout dans les deux cas suivants :

- effectuez une sauvegarde AVANT chaque intervention sur la structure de LILA.
- Effectuez une sauvegarde APRÈS chaque grande séance de saisie.

Ce système de copies, qui peuvent être considérées comme une perte de temps, sera de toute manière plus rapide que de refaire la saisie de centaines de fiches.

Pour éviter une confusion de FileMaker Pro™ dans les liens des fichiers de LILA, une seule et unique version de la base de données devra être présente sur l'ordinateur de travail. Tout périphérique contenant une copie de la base devra être déconnecté avant toute ouverture de LILA.

- V - MISSIONS ET TERRAIN

1 - Matériel

Lorsque vous partez en mission vous devez vérifier d'avoir en votre possession les documents suivants :

- un jeu de fiches papier de terrain en nombre suffisant pour toute la mission. Ces fiches sont au nombre de trois :
 - Une fiche "site" qui permet de noter toutes les informations nécessaires à l'identification du site. La fiche de site est en recto verso.
 - Une fiche "temple" qui permet de regrouper les informations concernant le temple. Il y a une fiche papier par temple étudié dans le site.
 - Une fiche "series". Cette fiche "series" est présentée en recto verso et permet en fait d'informer 6 séries différentes.

Ces fiches ont été créées dans une suite logique par rapport à la saisie informatique à laquelle aboutira cette prise de données, c'est-à-dire que la personne qui devra saisir dans la base de données les éléments recueillis sur le terrain, retrouvera les rubriques dans le même ordre que dans les écrans de saisie des différents fichiers.

- Un exemplaire des listes de valeurs usitées dans LILA pour pouvoir compléter certains champs.

Vous devez aussi prendre soin de respecter les règles suivantes. Lorsque vous arrivez sur un site qui n'est pas encore référencé, il faut noter avec soin l'orthographe du village et du site concernés en recueillant le plus d'informations possibles à partir des panneaux, des cartes, des interviews de personne. On utilise comme référent pour la base les panneaux signalant sur la route que l'on entre ou sort d'un village, d'une ville, ... S'il n'y en a pas, il ne faut pas oublier de demander à au moins deux personnes comment elles nomment le village et/ou le site.

2 - Procédure à suivre

Avant de partir vous devez vérifier si le site se trouve déjà ou non dans la base de données. Si c'est le cas, vous devez noter le numéro sur la fiche papier de terrain et cochez la case "oui" de la première question. Inutile donc de renseigner plus avant la fiche papier site. Il suffira de remplir les parties concernant les photos et les graphiques. Dans ce cas vous devez aussi vérifier si des temples ont déjà été saisis dans la base. Si c'est le cas, notez le dernier numéro utilisé et commencez le travail sur le terrain avec le numéro suivant.

Si le site n'est pas répertorié dans la base de données, deux cas de figure se présentent.

- Soit on vous communique un numéro de site que vous pouvez utiliser, et dans ce cas vous le noterez sur les différentes fiches de terrain,

- Soit vous n'avez pas de numéro de site et dans ce cas vous allez utiliser comme référent le nom du site que vous allez noter sur les différentes fiches de terrain utilisées. Lors de la saisie informatique, la personne qui référencera le site notera alors le numéro sur les fiches papier correspondantes.

Dans ces deux cas, pour la numérotation des temples, vous partirez de 1.

TABLE DES ILLUSTRATIONS

TOME II : RAPPORTS

FIGURE 1 : SCHÉMA DE PRINCIPE POUR L'ENREGISTREMENT ET LA GESTION INFORMATISÉE DES DONNÉES ISSUES D'UNE OPÉRATION ARCHÉOLOGIQUE	63
FIGURE 2 : STRUCTURE DE BDB	83
FIGURE 3 : PRINCIPE DE SAISIE ET DE CONSULTATION DANS BDB	84
FIGURE 4 : ORGANISATION DES CLASSEURS D'UNE ÉQUIPE	87
FIGURE 5 : FICHIERS INFORMATIQUES COMPOSANT LA BASE DE SAISIE D'UNE ÉQUIPE	87
FIGURE 6 : STRUCTURE DE LA FOUILLE SUR LE SITE DE COUPÉRÉ	259
FIGURE 7 : CONFIGURATION GÉNÉRALE D'ARCHÉODATA	261
FIGURE 8 : ÉCRAN DU MENU DES US	263
FIGURE 9 : ÉCRAN DE RELATION STRATIGRAPHIQUE DU FICHIER ADATAUS	268
FIGURE 10 : LISTE DES MODÈLES DU FICHIER ADINVUS	272
FIGURE 11 : CARTE D'US DE SYSLAT	331
FIGURE 12 : LA CARTE "BASE" DE SYSLAT	333
FIGURE 13 : LA CARTE "ORGANIGRAMME" DE SYSLAT	335
FIGURE 14 : TEMPLE DE PUÑJAI, PÉRIODE COO_LA (TAMIL NADU, INDE DU SUD) (CLICHÉ EFEO N 7 28)	371
FIGURE 15 : POSITIONNEMENT DES SCÈNES COMPOSANT LES CYCLES NARRATIFS	374
FIGURE 16 : SCÈNE DU TEMPLE DE PUÑJAI : VISHVAMITRA ENSEIGNE L'ART DU TIR À L'ARC À RAMA ET LAKSHMANA (CLICHÉ EFEO N 6 14)	376
FIGURE 17 : ARCHITECTURE DE LILA	378
FIGURE 18 : PRINCIPE DE CRÉATION DES FICHES DE LILA	384
FIGURE 19 : COMMENT MENER UNE RECHERCHE DANS LILA	387
FIGURE 20 : MODE DE CRÉATION DES ÉCRANS D'IMPRESSION DE LILA	436

TABLE DES MATIÈRES

TOME II : RAPPORTS

A - GRILLE D'ÉTUDE	5
B - ÉTUDE DE LA BASE DE DONNÉES BASE_DFS	35
- I - ÉTUDE GÉNÉRALE DE BASE_DFS	39
- II - ÉTUDES SPÉCIFIQUES PAR FICHER	42
<i>1 - Opération courante</i>	<i>43</i>
1.1 - Opération	43
<i>2 - Unités d'enregistrements</i>	<i>43</i>
2.1 - Entités archéologiques.....	43
2.2 - Sondages	46
<i>3 - Inventaires généraux</i>	<i>47</i>
3.1 - Inventaire mobilier	47
3.2 - Prélèvements.....	49
<i>4 - Mobiliers archéologiques</i>	<i>50</i>
4.1 - Mobilier céramique	52
4.2 - Mobilier lithique	53
4.3 - Mobilier anthropologique.....	54
4.4 - Mobilier métallique	55
<i>5 - Documentations</i>	<i>56</i>
5.1 - Documents photographiques.....	56
5.2 - Documents graphiques	58
5.3 - bibliographie	60
C - ÉTUDE DE LA BASE DE DONNÉES BDB.....	79
- I - ÉTUDE GÉNÉRALE DE BDB.....	82
1 - archivage des données d'une équipe.....	87
2 - État des lieux au 18 – 10 – 2001 (avant la réintégration des données de la campagne 2001).....	88
- II - ÉTUDES SPÉCIFIQUES PAR FICHER	88
1 - bdB 201 : inventaire des chantiers : CHANTIERS	89
2 - bdB 202 : inventaire des interventions : INTERVENTIONS	89
3 - bdB 203 : inventaire des unités de fouille : UNITÉS DE FOUILLE (UF)*	90
4 - bdB 204 : inventaire de la documentation annexe des chantiers : DOCUMENTATION ANNEXE.....	91
4.1 - FICHES d'inventaire des minutes et photos	91
4.2 - Diagrammes stratigraphiques.....	91
4.3 - Formulaire de fin de campagne	91
4.4 - Journal de fouille	91

5 - bdB 205 : inventaire des minutes de relevé : MINUTES DE RELEVÉ*	92
6 - bdB 206 : inventaire des prises de vue photographiques : PHOTOS	92
7 - bdB 207 : inventaire des plans assemblés : PLANS ASSEMBLÉS	92
8 - bdB 208 : inventaire analytique des matériaux de construction en terre cuite : inventaire analytique MaCoTeC*	93
9 - bdB 209 : inventaire des résultats des campagnes de relevés topographiques : OPÉRATIONS GÉO-TOPO	93
10 - bdB 210 : inventaire des bornes topographiques : REPÈRES D'ARPENTAGE	94
11 - bdB 211 : inventaire sommaire du mobilier : INVENTAIRE SOMMAIRE DU MOBILIER*	94
12 - bdB 212 : inventaire des objets et des prélèvements étudiés : OBJETS ET PRÉLÈVEMENTS*	94
13 - bdB 213 : inventaire des mouvements d'objets : inventaire des mouvements d'objets	95
14 - bdB 214 : inventaire des mouvements de photos : INVENTAIRE DES MOUVEMENTS DE PHOTOS	95
15 - bdB 215 : inventaire analytique de la céramique : inventaire analytique de la céramique*	95
16 - bdB 216 : inventaire des dessins d'objet : DESSINS D'OBJET	96
17 - bdB 217 : inventaire des liens stratigraphiques, bdB 218 : inventaire des liens entre UF et photos, bdB 219 : inventaire des liens entre UF et minutes, bdB 220 : inventaire des liens entre minutes et plans assemblés, bdB 221 : inventaire des liens entre unités de fouille et plans assemblés : FICHIERS LIENS	96
- III - CONCLUSION	96

D - ÉTUDE DE LA BASE DE DONNÉES SYSDA 171

- I - ÉTUDE GÉNÉRALE DE SYSDA174

- II - ÉTUDE SPÉCIFIQUE PAR SÉRIES.....177

1 - Série 1 : généralités	177
1.1 - Le fichier SITES	177
1.2 - Le fichier OPÉRATIONS	178
1.3 - LE FICHIER CARNET D'ADRESSES	179
1.4 - Le fichier BIBLIOGRAPHIE	179
2 - Série 2 : stratigraphie/enregistrements stratigraphiques	183
2.1 - Le fichier UNITÉS STRATIGRAPHIQUES	183
2.2 - Le fichier RÉFÉRENCES STRATIGRAPHIQUES	184
2.3 - Les fichiers FAITS, STRUCTURES, SÉQUENCES	184
3 - Série 3 : géopositionnement	188
4 - Série 4 : mobilier	188
4.1 - Le fichier CONTENANTS MOBILIER ISOLÉ	189
4.2 - Le fichier MOBILIER ISOLÉ	189
4.3 - Le fichier CONTENANTS MOBILIER EN LOTS	189
4.4 - Le fichier MOBILIER EN LOTS	189
5 - Série 5 : documentation	196
5.1 - Le fichier DOCUMENTS GRAPHIQUES	196
5.2 - Le fichier complémentaire DOCUMENTS GRAPHIQUES LISTAGES	197
5.3 - Le fichier CLICHÉS	197
5.4 - Le fichier complémentaire CLICHÉS LISTAGES	197
5.5 - Le fichier DOCUMENTS ÉLECTRONIQUES	198
6 - Série 6 : diffusion	203

7 - Série 7 : archivage	203
7.1 - Le fichier VOLUMES DE DOCUMENTATION	203
8 - Série 8 : gestion	205
9 - Série 9 : spécifique	205
- III - CONCLUSION	205

E - ÉTUDE DE LA BASE DE DONNÉES ARCHÉODATA. SITE DE COUPÉRE-ST BERTRAND DE COMMINGES 255

- I - MÉTHODES DE TRAVAIL SUR LE CHANTIER-ÉCOLE DE COUPÉRE.....	259
- II - ÉTUDE GÉNÉRALE D'ARCHÉODATA.....	261
- III - ÉTUDE SPÉCIFIQUE PAR NIVEAUX.	264
1 - Fichier SITE.	264
2 - Fichiers d'inventaire des données de fouilles.	265
2.1 - Le fichier ADATAUS	265
Petit coup d'œil sur l'écran "relation US graphiques"	268
2.2 - Le fichier ADINVUS	271
2.3 - Le fichier ADPHOTO	274
2.4 - Le fichier ADGRAPH	276
2.5 - Le fichier ADDEPOT	278
3 - Fichiers interprétatifs : ENTITÉS.	278
3.1 - Le fichier ADEA	279
3.2 - Le fichier ADEAS	279
3.3 - Le fichier ADES	279
3.4 - Le fichier ADEA	279
3.5 - Le fichier ADGI	279
3.6 - Le fichier ADPPES	279
3.7 - Le fichier ADET	280
4 - Les outils	285
5 - Dossier regroupant les liens nécessaires au fonctionnement d'ArchéoDATA.....	285
- IV - CONCLUSION.....	285

F - ÉTUDE DE LA BASE DE DONNÉES SYSLAT 327

- I - ÉTUDE GÉNÉRALE DE SYSLAT.....	332
- II - ÉTUDES SPÉCIFIQUES PAR PILES	336
1 - Fichiers destinés à l'archivage des données de fouilles.....	339
1.1 - US.....	340
1.2 - MOBI	340
1.3 - GESTIONRELEVÉS.....	341
1.4 - PHOTO/PHOTOZ.....	341
1.5 - TOPO	341
2 - Fichiers destinés aux traitements des données archivées.....	342
2.1 - Gestion d'un site	342

2.1.1 - GESTIONSITE	342
2.1.2 - GESTIONLABO	342
2.2 - aide à l'interprétation	342
2.2.1 - DATES	342
2.2.2 - SYNTHÈSE/POLYSYNTHÈSE	343
2.2.3 - DIAGRAMME :	343
2.3 - Études analytiques	344
2.3.1 - OBJ	344
2.4 - Études spécialisées	344
2.5 - Outil statistique, exploitation, recherche	344
2.6 - Éléments graphiques	345
2.7 - Rédaction de textes	345
2.7.1 - RAPPORT/PUBLI.....	345
2.8 - Dictionnaire, listes de valeurs, aide à la saisie	346
3 - Fichiers divers	346
- III - CONCLUSION	346

G - BASE DE DONNÉES LILA : MANUEL D'UTILISATION 369

- I - OBJECTIFS ET CHAMPS DE RECHERCHES	373
1 - Pourquoi une base de données pour l'étude des cycles narratifs en Inde du Sud ?	373
2 - Classement des différents types de données intégrés dans LILA.	375
3 - Définitions des différents champs de la recherche sur les cycles narratifs.....	375
- II - LILA	377
1 - Fichiers composants la base	377
2 - Structure	378
3 - Codification mise en place pour LILA.....	378
4 - Actions possibles dans LILA et protocole d'accès	379
5 - Saisie et consultation dans chaque fichier de la base de données.	380
5.1 - Généralités	380
5.2 - règles orthographiques pour la saisie et la recherche.....	381
5.2.1 - Rules used when value lists of geographical names are entered	381
5.2.1.1 - States, districts and taluks	381
5.2.1.2 - Villages	381
5.2.1.3 - Sites	382
5.2.1.4 - Temples	382
5.2.1.5 - Locality	382
5.2.2 - Rules of spelling the diacritics in all the tamil and sanskrit words	382
5.2.3 - Rules for choosing the titles used for the value list of identifications.....	383
5.3 - Ordre de création des fiches dans LILA.....	383
5.4 - Les différents types d'écrans	385
5.5 - Entrée dans LILA : les fichiers LILA et SUMMARY RECORDING.	386
5.6 - Saisie dans le fichier "SITE"	388
5.6.1 - Saisie d'un nouveau site	388
5.6.2 - Poursuite de la saisie des données des objets d'un site déjà créé	389
5.7 - Saisie dans le fichier "TEMPLE"	389
5.7.1 - les rubriques de datation	390
5.7.2 - modifier des données déjà saisies dans le fichier temple	390
5.7.3 - navigation depuis le fichier temple	390

5.8 - Saisie dans le fichier SERIES	390
5.8.1 - Écran de saisie pour une série portant le numéro "0"	390
5.8.2 - Écran de saisie pour une série portant les numéros "1", "2", "3" ou "6"	391
5.9 - Saisie dans le fichier "GRAPHIC OBJECT"	391
5.9.1 - Écran de saisie pour une scène	392
5.9.1.1 - les rubriques de datation	392
5.9.1.2 - la rubrique "name of the thematic entity"	392
5.9.1.3 - les rubriques "reference unit", "all", et le modèle "reference unit"	392
5.9.1.4 - la rubrique "main text" et le modèle "recording text"	393
5.9.1.5 - les rubriques "left", "right", "up", "down" et le modèle "graphic object"	393
5.9.1.6 - modifier des données déjà saisies dans le fichier "graphic object"	394
5.9.1.7 - navigation depuis le fichier "graphic object"	394
5.9.2 - Écran de saisie pour une inscription	394
5.9.2.1 - les rubriques de datation	394
5.9.2.2 - la rubrique "themes"	394
5.9.2.3 - le modèle "recording inscription text"	395
5.9.2.4 - le modèle "recording inscription translation"	395
5.9.2.5 - la rubrique "main text" et le modèle "recording text"	395
5.9.2.6 - modifier des données déjà saisies dans le fichier "graphic object"	395
5.9.2.7 - navigation depuis le fichier "graphic object"	395
5.10 - Saisie dans le fichier "THEMATIC ENTITY"	396
5.10.1 - Écran de saisie pour un cycle	396
5.10.1.1 - modifier des données déjà saisies dans le fichier "thematic entity"	396
5.10.1.2 - navigation depuis le fichier "thematic entity"	396
5.10.2 - Écran de saisie pour un thème d'inscription	396
5.10.2.1 - modifier des données déjà saisies dans le fichier "thematic entity"	397
5.10.2.2 - navigation depuis le fichier "thematic entity"	397
5.11 - Saisie dans le fichier "REFERENCE UNIT"	397
5.11.1 - modifier des données déjà saisies dans le fichier "reference unit"	398
5.11.2 - navigation depuis le fichier "reference unit"	398
5.12 - Saisie dans le fichier "PHOTOGRAPH"	398
5.12.1 - les rubriques "CD" et "address scan"	399
5.12.2 - saisie des fiches liées	399
5.12.3 - navigation depuis le fichier "photograph"	400
5.13 - Saisie dans le fichier "GRAPHIC"	400
5.13.1 - la rubrique "storage"	401
5.13.2 - les rubriques "CD" et "address scan"	401
5.13.3 - saisie des fiches liées	401
5.13.4 - navigation depuis le fichier "graphic"	402
5.14 - Saisie dans le fichier "TEXTUAL SOURCES"	402
5.14.1 - la rubrique "reference of the passage" et le modèle "passage"	403
5.14.2 - la rubrique "reference of English translation" et le modèle "English translation"	403
5.14.3 - la rubrique "reference of French translation" et le modèle "French translation"	403
5.14.4 - la rubrique "reference of translation 3" et le modèle "translation 3"	403
5.14.5 - les rubriques "CD" et "address scan"	403
5.14.6 - navigation depuis le fichier "textual sources"	403

H - BASE DE DONNÉES LILA : MANUEL DE MAINTENANCE..... 427

- I - TRAITEMENT DES LISTES DE VALEURS	431
1 - Première saisie avec le code "xxxx" :	431
2 - Une fois que cette première étape faite : avec le code "xxxx"	431
3 - Cas particulier : la liste de valeurs de la rubrique "type of camera" du fichier "photograph"	431
- II - MOTS DE PASSE	433

1 - Les différents mots de passe dans LILA	433
2 - Création d'un nouveau mot de passe	433
- III - PROTOCOLE POUR LA CRÉATION DES MODÈLES D'IMPRESSION	435
- IV - PÉRENNITÉ DES DONNÉES DE LILA	437
- V - MISSIONS ET TERRAIN	438
1 - Matériel.....	438
2 - Procédure à suivre	438
TABLE DES ILLUSTRATIONS	441
TABLE DES MATIERES	445

TOME II : RAPPORTS

A - GRILLE D'ÉTUDE	5
B - ÉTUDE DE LA BASE DE DONNÉES BASE_DFS.....	35
C - ÉTUDE DE LA BASE DE DONNÉES BDB.....	79
D - ÉTUDE DE LA BASE DE DONNÉES SYSDA	171
E - ÉTUDE DE LA BASE DE DONNÉES ARCHÉODATA. SITE DE COUPÉRE-ST BERTRAND DE COMMINGES	255
F - ÉTUDE DE LA BASE DE DONNÉES SYSLAT	327
G - BASE DE DONNÉES LILA : MANUEL D'UTILISATION	369
H - BASE DE DONNÉES LILA : MANUEL DE MAINTENANCE	427
TABLE DES ILLUSTRATIONS	441
TABLE DES MATIÈRES	445