



HAL
open science

Les Rapports de Chypre avec le monde extérieur au passage de l'Age du Bronze à l'Age du Fer

Valerie Cook, V. Cook

► **To cite this version:**

Valerie Cook, V. Cook. Les Rapports de Chypre avec le monde extérieur au passage de l'Age du Bronze à l'Age du Fer. Sciences de l'Homme et Société. Ecole des Hautes Etudes en Sciences Sociales (EHESS), 1982. Français. NNT: . tel-00408636

HAL Id: tel-00408636

<https://theses.hal.science/tel-00408636>

Submitted on 31 Jul 2009

HAL is a multi-disciplinary open access archive for the deposit and dissemination of scientific research documents, whether they are published or not. The documents may come from teaching and research institutions in France or abroad, or from public or private research centers.

L'archive ouverte pluridisciplinaire **HAL**, est destinée au dépôt et à la diffusion de documents scientifiques de niveau recherche, publiés ou non, émanant des établissements d'enseignement et de recherche français ou étrangers, des laboratoires publics ou privés.

ÉCOLE DES HAUTES ÉTUDES EN SCIENCES SOCIALES

VALERIE COOK

LES RAPPORTS DE CHYPRE AVEC LE MONDE EXTERIEUR
AU PASSAGE DE L'ÂGE DU BRONZE A L'ÂGE DU FER

Vol. II - CATALOGUE

THÈSE DE DOCTORAT DE TROISIÈME CYCLE
EN ARCHÉOLOGIE

DIRECTEUR DE THESE : MONSIEUR PAUL COURBIN
- 1982 -

TABLE DES MATIÈRES

PARTIE I - CÉRAMIQUE

Figure A : Proto-White Painted, Lapithos T. 503	2
Figure B : White Painted I, Lapithos T. 420	3
Figure C : Les formes les plus anciennes du Proto-White Painted	4
FORMES	5
Figs. 1 à 32 : Proto-White Painted - parallèles immédiatement antérieurs	7
MOTIFS DE DÉCORS	45
Figs. 33 a, b, c : Motifs Proto-White Painted, White Painted I	45
Fig. 34 : Motifs Helladique Moyen et Cappadocien	48
Figs. 35 - 39 : Divers	49
Figs. 40 - 42 : Myc. III C:1c ; Myc. III C:2	56
Fig. 43 : Pithos au serpent sculpté, cruche incisée	59
Figs. 45 - 52 : Figurines	60
Figs. 53 - 55 : Centaures	70
IMPORTATION / EXPORTATION	73
Fig. 56 : Ware VII, Jarres phéniciennes	73
Inventaire des exportations Proto-White Painted	74
Inventaire des exportations White Painted I	75
Inventaire des importations	78

PARTIE II - ARCHITECTURE

LES ÉDIFICES	86
Figs. 57 - 61 : Sanctuaires et temples chypriotes	86
Figs. 62 a, b : Pierre de taille	92
Figs. 63, 63 bis : Cornes de consécration	94
Figs. 64 - 70 : Temples du monde extérieur	96
LES TOMBES	103
I - Tombes a fosse	
Inventaire	103
Figs. 71 - 74	104
II - Tombes a cheminée	
Inventaire	109
Figs. 75 - 76	110
III - Tombe a chambre du type dit mycenien	
Inventaire	112
Figs. 77 - 99	123
IV - Tombe a chambre a dromos court	
Inventaire	146
Figs. 100 - 101	148
V - Tombes a cheminee construites	
Inventaire	150
Figs. 101 bis - 102	152
Figs. 103 a, b , c : Plan des nécropoles	154
Figs. 104 a, b : Tombes chypriotes du BR II	157
Figs. 105 - 106 : Entrées des tombes à chambre	159
Figs. 107 - 108 : Tombes à chambres grecques et palestinienne	161

PARTIE III - OBJETS NON CÉRAMIQUES

OBJETS DE PARURE	164
Amulettes (fig. 109)	164
Anneaux (figs. 110 - 111)	164
Bagues (fig. 111)	174
Boucles d'oreilles (figs. 112 - 114)	174
Bouchoirs	183
Bracelets (fig. 115)	183
Diadèmes (fig. 116)	184
Épingles (figs. 117 - 119)	187
Fibules (figs. 120 - 123)	197
Pendentifs (fig. 124)	213
Plaques (fig. 125 a)	215
Rosettes (figs. 125 b - 126)	217
Sceaux cylindriques (fig. 127)	220
Cachets (fig. 127)	220
Scarabées	222
OBJETS DOMESTIQUES	225
Aiguilles a coudre (fig. 128)	225
Balances (fig. 128)	226
Bols (figs.129 - 131)	228
Couteaux (figs. 132 - 133)	237
Houlettes (fig. 134)	241
Obeloi (fig. 135)	245
Passoire (fig. 136)	247
Pinces a épiler (fig. 136)	248

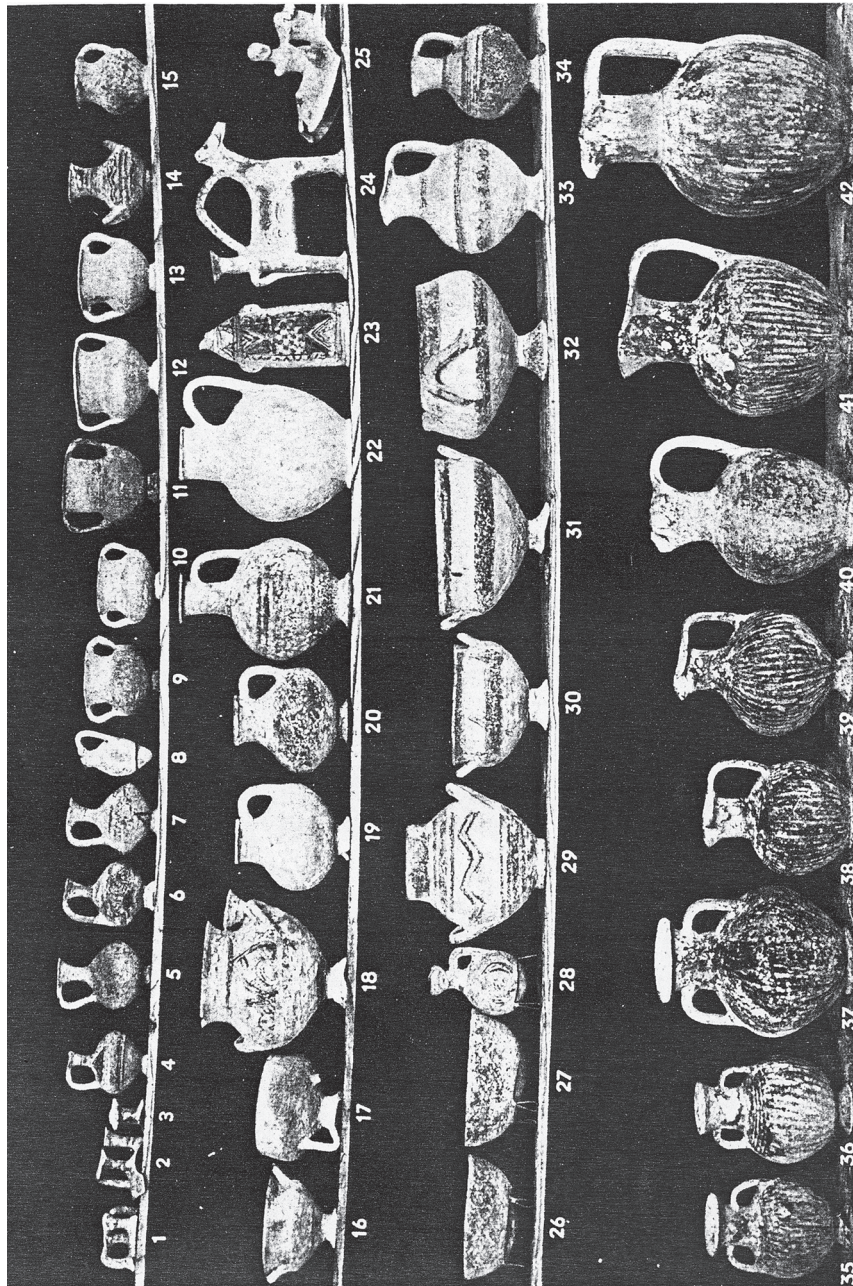
LES ARMES	250
Bouclier (figs. 137 - 138)	250
Épées (fig. 139)	251
Plaques (fig. 140)	251
Poignard	256
Pointes de flèches (fig. 141)	257
Pointes de lance (figs. 142 - 143)	259
OBJETS DE CULTE	264
Baignoires (fig. 144 a)	264
Cornes (fig. 144 a)	264
Chaudrons (fig. 144 b)	265
Cratères amphorides (urnes cinéraires) (figs. 145 - 146)	268
Sceptres (fig. 147)	268
Statuettes (figs. 148 - 152 b)	272
Trépieds (figs. 153 - 154)	280
Abréviations	V

ABRÉVIATIONS

AJA	<i>The American Journal of Archaeology</i>
Annuario	<i>Annuario della R. Scuola Archologica di Atene</i>
Arch. Anz.	<i>Jahrbuch des deutschen archäologischen Instituts ; Archäologischer Anzeiger</i>
AS	<i>Anatolian Studies</i>
Ath. Mitt.	<i>Mitteilungen des deutschen Archäologischen Instituts, Athenische Abteilung</i>
Atti e Memorie	<i>Atti a Memorie del Congresso Internazionale di Micenologia</i>
AV	<i>Archéologie Vivante : Chypre, vol. II, n° 3, 1969</i>
BAM	R. A. Crossland, A. Birchall (eds.), <i>Bronze Age Migrations in the Aegean</i>
BASOR	<i>Bulletin of the American School of Oriental Research</i>
BCH	<i>Bulletin de correspondance Hellénique</i>
BSA	<i>Annual of the British School at Athens</i>
CAH	<i>Cambridge Ancient History</i>
CBMW	H. Catling, <i>Cypriot Bronzework in the Mycenaean World</i>
CRAI	<i>Comptes rendus de l'Académie des Inscriptions et Belles-Lettres</i>
Cesnola Cat.	J. L. Myres, <i>Handbook of the Cesnola Collection of Antiquities from New York</i>
Cyprus-Crete	<i>Acts of the International Archaeological Symposium : the Relations between Cyprus and Crete ca. 2000 - 500 B.C.</i>
Enkomi	P. Dikaios, <i>Enkomi Excavations, 1948-1958</i>
JHS	<i>Journal of Hellenic Studies</i>
JNES	<i>Journal of Near Eastern Studies</i>
LM	V. Desborough, <i>The Last Mycenaeans and their Successors</i>
MP	A. Furumark, <i>Mycenaean Pottery : Analysis and Classification</i>
Myk. V.	A. Furtwängler, G. Loeschke, <i>Mykenische Vasen</i>
MEM	<i>Acts of the International Archaeological Symposium : the Mycenaeans in the Eastern Mediterranean</i>
Opus. Arch.	<i>Opuscula Archaeologica, Acta Instituti Romani Regni Sueciae</i>
Op. Ath.	<i>Opuscula Atheniensi, Acta Instituti Atheniensis Regni Sueciae</i>
PEQ	<i>The Palestine Exploration Quarterly</i>
ZDPV	<i>Zeitschrift des deutschen Palästina-Vereins</i>

CATALOGUE

CÉRAMIQUE



Lapithos, Tomb 503. Lower layer : n° 1 - 25 ; Upper layer : n° 26 - 42

Lapithos, t. 503

Fig. A : Proto-White Painted

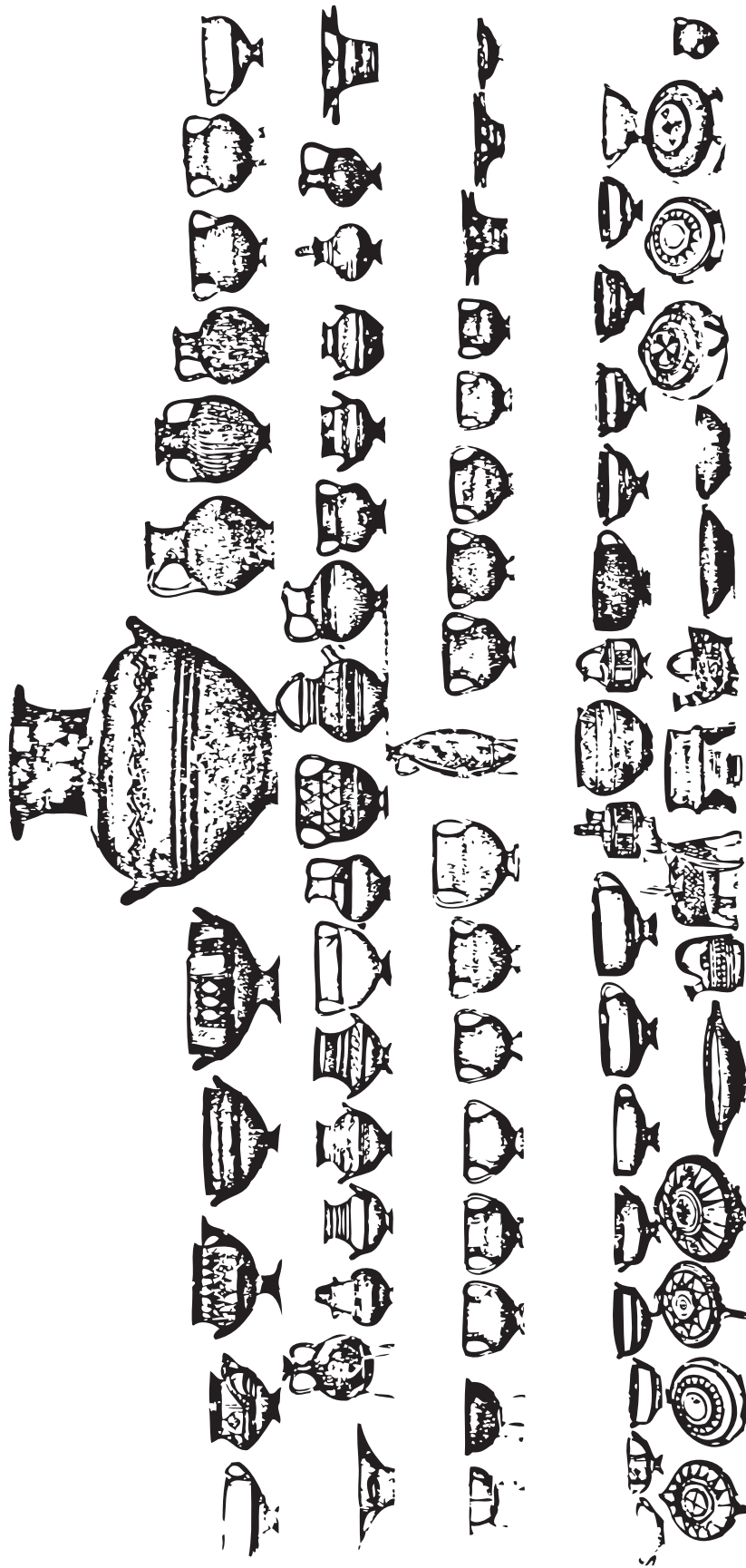


Fig. B : White Painted I

Lapithos, Tomb 420. Pottery

White Painted I
Sjöqvist, et al., *SCE I*, pl. LII



n° 3

Furumark,
Opus. Arch. III, p. 241, fig. 11



n° 1

Gjerstad,
Opus. Arch. III, p. 101, fig. 10



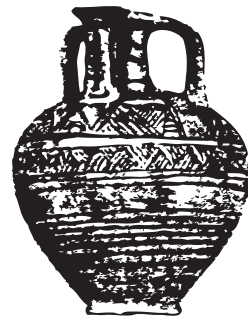
n° 4

Furumark,
Opus. Arch. III, p. 245, fig. 12



n° 22

Furumark,
Opus. Arch. III, p. 241, fig. 11



n° 15

Furumark,
Opus. Arch. III, p. 241, fig. 11



n° 13

Gjerstad,
Opus. Arch. III, p. 92, fig. 5



n° 26 a

Gjerstad,
Opus. Arch. III, p. 78, fig. 1

Fig. C : Les formes les plus anciennes du Proto-White Painted

FORMES

Les variations des formes sont restreintes au matériel publié qui est forcément quelque peu aléatoire. Pour chaque forme du Proto-White Painted présentée il y en a combien encore de variations. Par exemple l'amphoriskos de la tombe 503, fig. A par rapport à la fig. 2. Ici l'établissement de typologies rigoureuses des formes chypriotes qui pourraient être comparées à des typologies étrangères serait extrêmement utile. Mais cela serait le travail de plusieurs chercheurs que l'on ne peut pas espérer dans l'immédiat, puisque jusqu'à présent la seule classification de formes satisfaisante qui ait été établie est celle de Furumark sur la céramique Mycénienne. Néanmoins il peut être valable de faire face aux termes de démonstration jusqu'ici utilisées.

Les sources sont indiquées sous chaque figure

En chaque cas la chronologie donnée est celle des sources

Les vases soulignés sont les formes Proto-White Painted relevées de A. PIERIDOU, *O Proto geometrikos Ruthmos en Kupro*, 1973.

Les autres formes chypriotes ont été relevées de :

« The Mycenaean III c Pottery ... »

A. FURUMARK, *Opus. Arch.*, vol. III, 1944, p. 242.

J. L. BENSON, *The Necropolis of Kaloriziki*, 1971, pl. 55-59.

P. ASTRÖM, « The Late Cypriote Bronze Age », *SCE*, vol. IV, part 1c, 1972.

Les formes Myc. III b et III c sont celles inventoriées par :

A. FURUMARK, *MP*, 1972, fig. 3-21.

Les formes Levanto Helladiques ont été relevées de :

R. AMIRAN, *Ancient Pottery of the Holy Land*, 1970.

E. SJÖQVIST et al., *SCE*, vol. I, 1934.

J. C. et L. COURTOIS, *Ugaritica VII*, 1978, pp. 191-366.

Les formes syro-palestiniennes ont été relevées de :

R. AMIRAN, *op. cit.*

J. C. et L. COURTOIS, *op. cit.*

J. F. SALLES, *La Nécropole «K» de Byblos*, 1980.

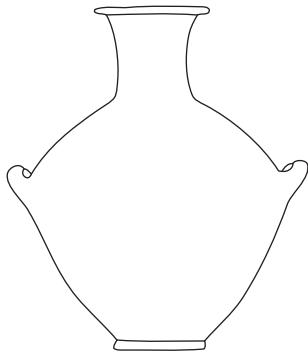
Les formes hittites ont été relevées de :

F. FISCHER, *Die hethitische Keramik von Bogazköy ; Bogazköy Hattusa IV*, 1963.

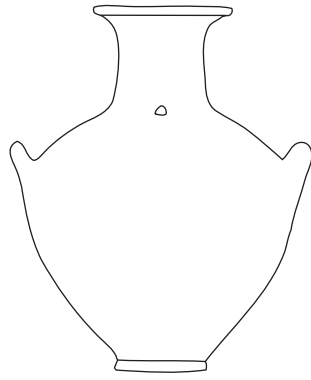
H. H. VON DER OSTEN, *Alishar Hüyük*, vol. II, 1937.

Les abréviations de ces ouvrages se limitent au nom de l'auteur dans le catalogue des formes.

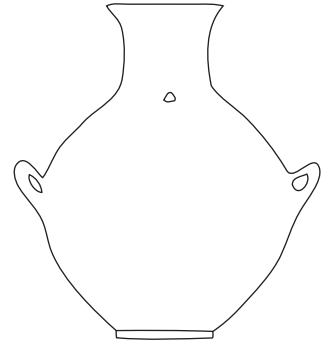
REMARQUE : depuis la soutenance de cette thèse le matériel de Skalès a été publié dans : V. Karageorghis, et al., *Palaepaphos-Skalès, an Iron Age Cemetery in Cyprus*, 2 vols. Universitätsverlag Konstanz GMBH, 1983.



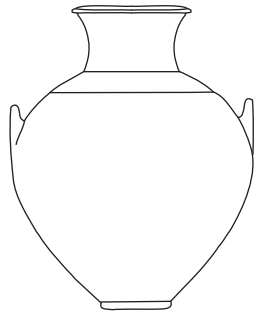
p. 89, n° 6



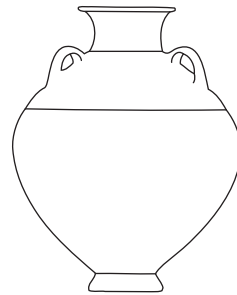
p. 97, n° 4



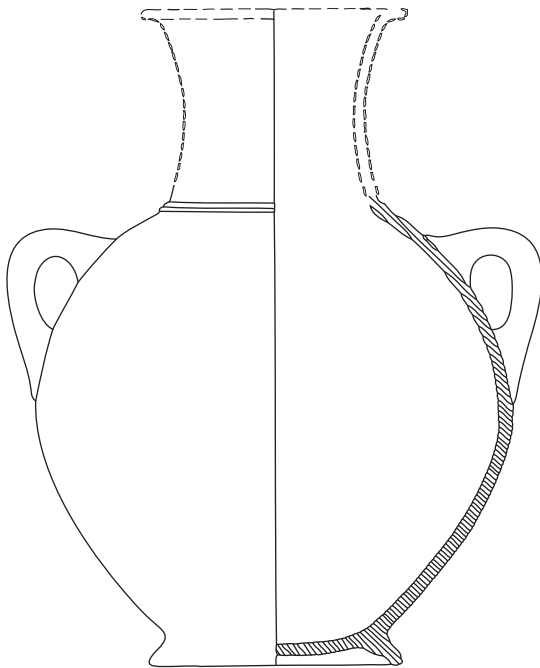
p. 91, n° 3



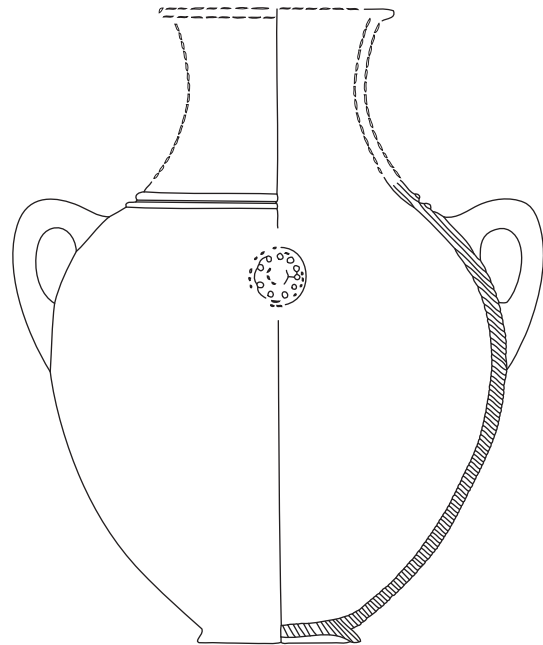
Myc. III C:1a - b
Furumark, fig. 8



Myc. III C:1a - b
Furumark, fig. 8

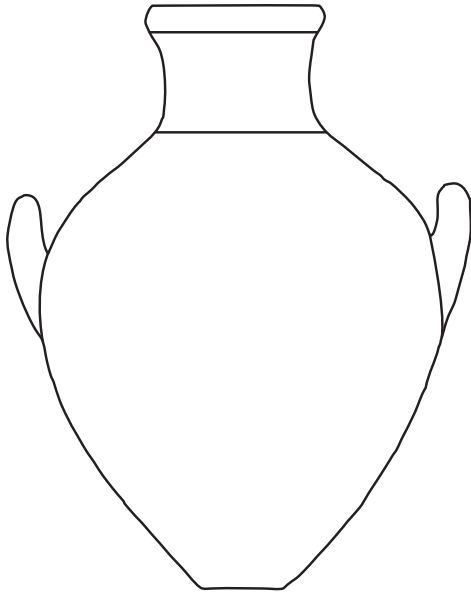


Hittite - XIVe s.
Fischer, pl. 64, n° 589

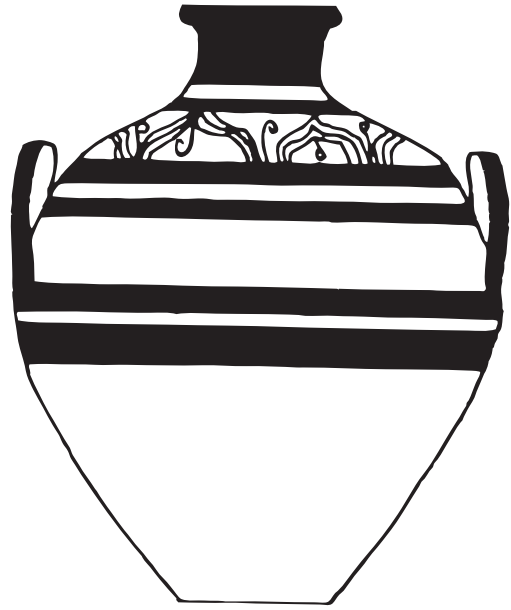


Hittite - XVe s.
Fischer, pl. 64, n° 588

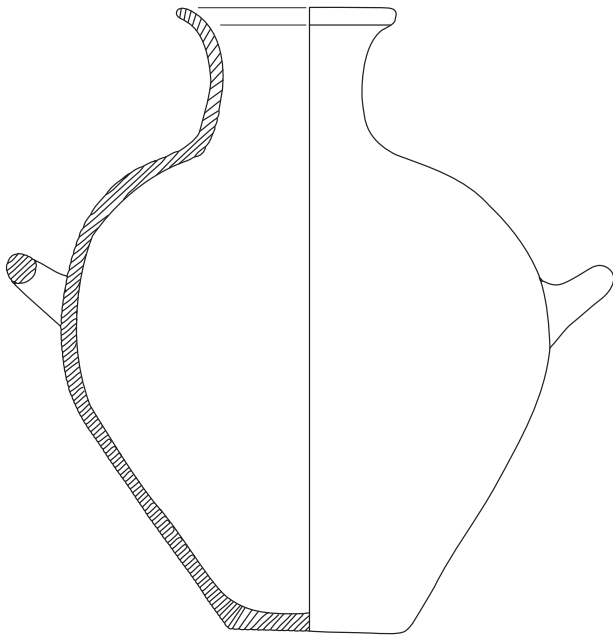
Fig. n° 1 : Amphores à anses au milieu du corps



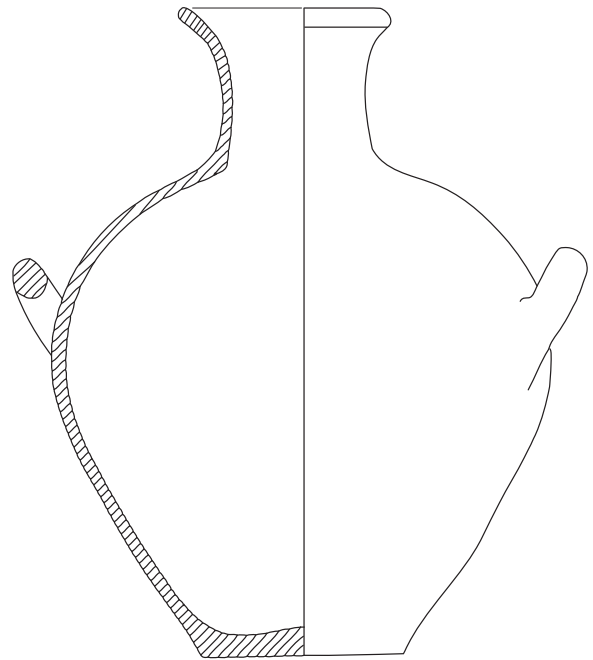
Myc. III B, Mycènes
French, p. 174, fig. 14 n° 568



Myc. III B, Mycènes
French, p. 174, fig. 14 n° 561

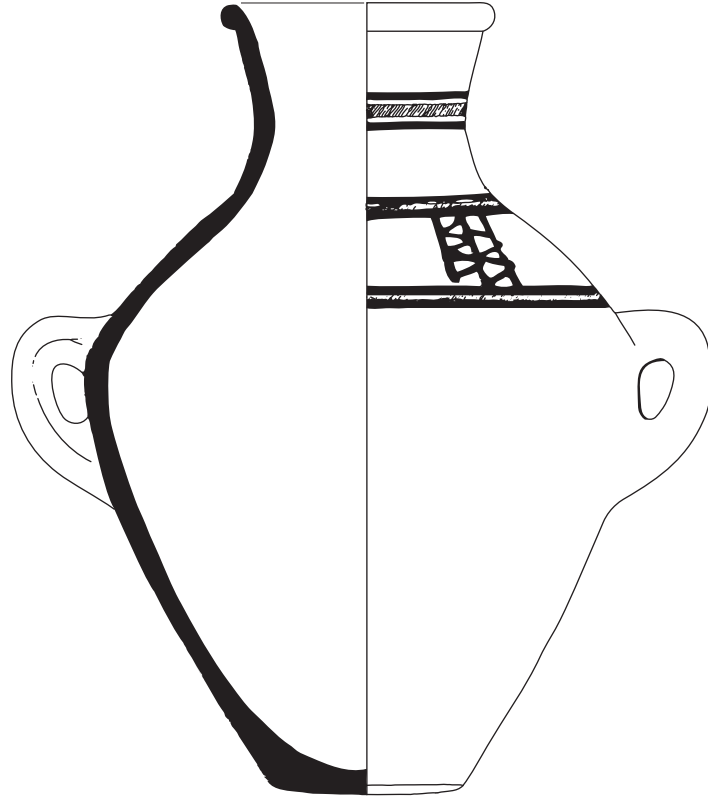


Myc. III B / C, Pylos
Blegen, et al., fig. 374 n° 818

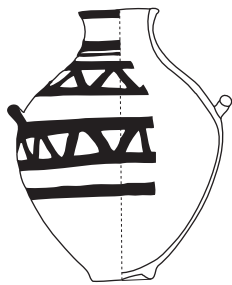


Myc. III B / C, Pylos
Blegen, et al., fig. 374 n° 467

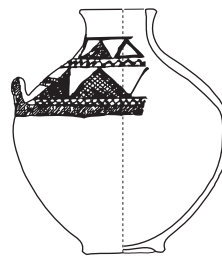
Fig. n° 1 a : Amphores mycéniennes



Ugarit Recent 2 (1450 - 1365)
Courtois, p. 239, fig. 13

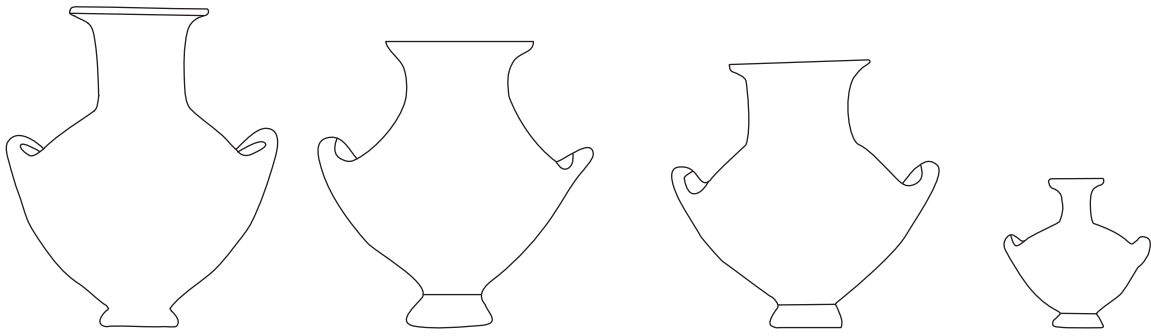


Hama, période I (1200 - 1075)
Amphore de G IV 168 (5B 761). 1:10
Riis, p. 54, fig. 43



Hama, période I (1200 - 1075)
Jarre à une anse de G IV 19 (5A 922). 1:10
Riis, p. 54, fig. 41

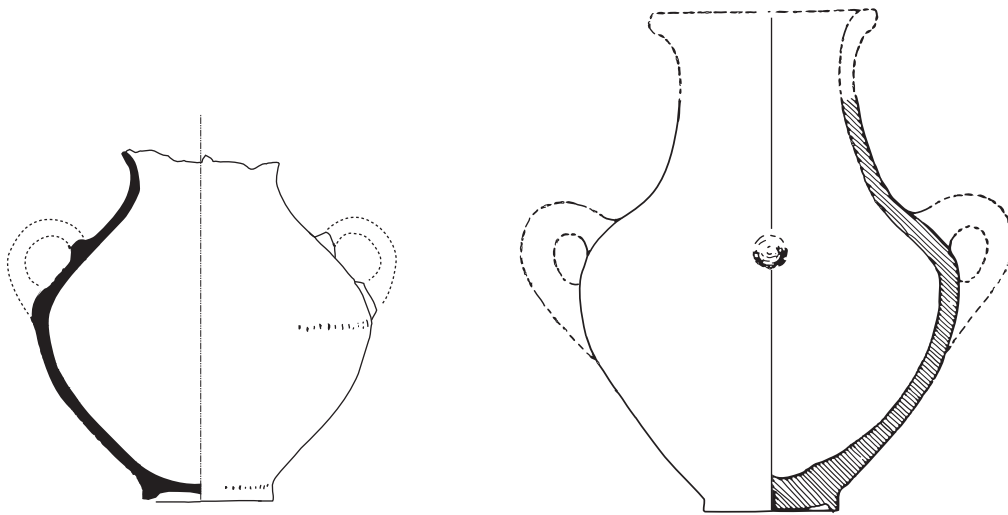
Fig. n° 1 b : Amphores Levantines



p. 97, n° 5

p. 91, n° 4

p. 89, n° 7



Alishar Hüyük, XIIIe s.
Van der Osten, pl. VI

Osmankayasi, XIVe s.
Fischer, pl. 65, n° 593



Myc. III C (?), Prosymnas
Blegen, p. 78, fig. 333 n° 846

Fig. n° 2 : Amphoriskos

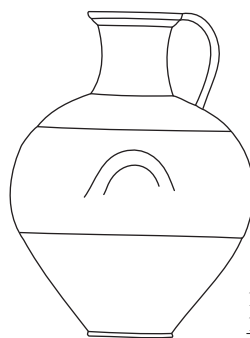


p. 106, n° 19



110
129

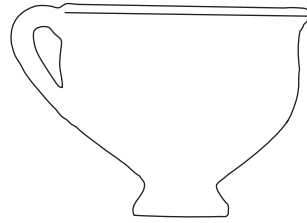
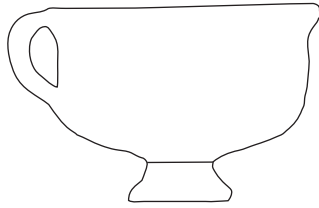
Myc. III B
Furumark, fig. 7



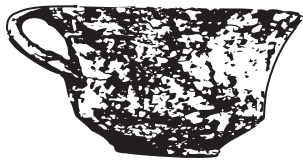
106
128

Myc. III C : 1
Furumark, fig. 7

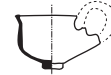
Fig. n° 3 : Hydries



p. 103, n° 8



Enkomi, XIIIe s.
Plain White Wheelmade
Sjöqvist, *SCE* I, pl. CXVI



d 2458

Alishar Hüyük, XIIIe s.
Van der Osten, pl. IV



214

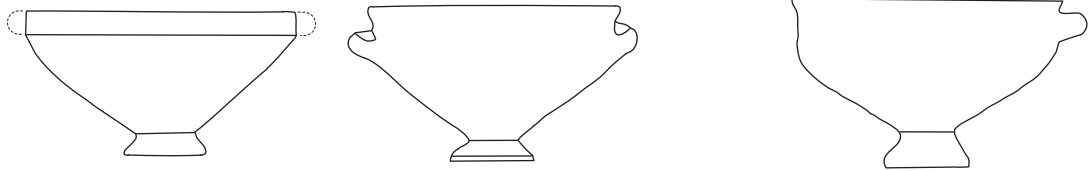
Myc. III B
Furumark, fig. 13
(dont Enkomi, p. 620)



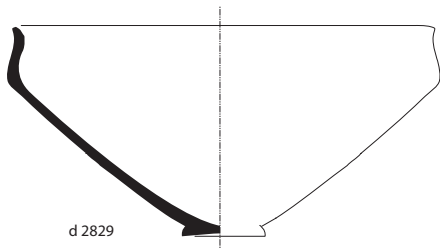
220
236
245
250

Myc. III B
Furumark, fig. 13
(surtout à Enkomi, p. 622)

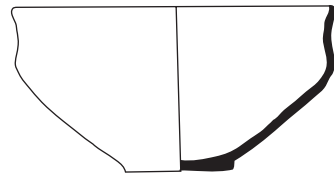
Fig. n° 4 : Tasses



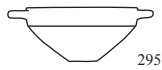
p. 102, n° 6



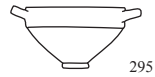
Alishar Hüyük, XIIIe s.
Van der Osten, pl. IV



Syro - palestinien
Bronze Récent II (1350 - 1200)
Amiran, pl. 39



Myc. III B
Furumark, fig. 15



Myc. III C:1
Furumark, fig. 15

Fig. n° 5 : Bols carénés

Proto-White Painted



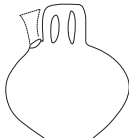
p. 94, n° 16



p. 89, n° 5



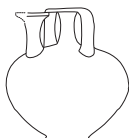
p. 96, n° 3



p. 99, n° 7



p. 94, n° 11



p. 88, n° 4



p. 96, n° 2



p. 94, n° 12

Levanto-Helladique



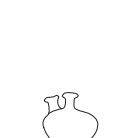
Sjöqvist, pl. CXIX



Sjöqvist, pl. CXIX



Philistine
Amiran, pl. 90



Amiran, pl. 57



Courtois, fig. 12



Sjöqvist, pl. CXIX



Courtois, fig. 12

Myc. III B



Furumark, fig. 6



Furumark, fig. 6

Myc. III C : 1a-b

Myc. III C : 1c



Furumark, fig. 6

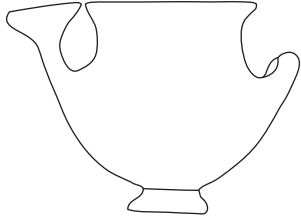


Furumark, fig. 6

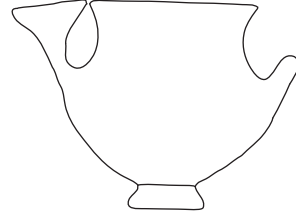


Furumark, fig. 6

Fig. n° 6 : Vases à étrier



p. 92, n° 4

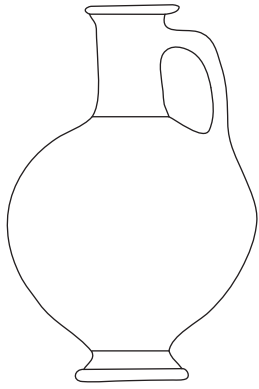


p. 98, n° 3

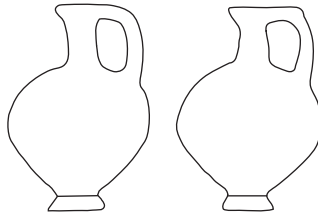


Fortetsa (Crète) XIe s.
Snodgrass, *The Dark Age of Greece*, p. 41

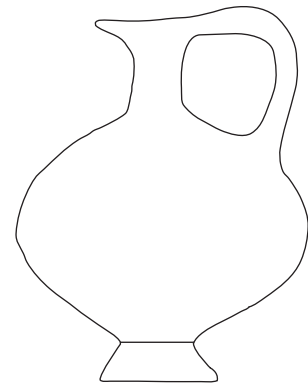
Fig. n° 7 : Cratères avec une anse en forme de tasse



p. 92, n° 6



p. 92, n° 5

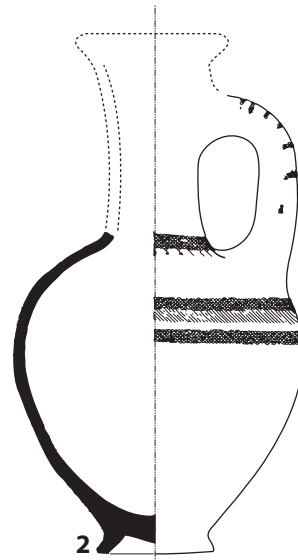


p. 98, n° 4

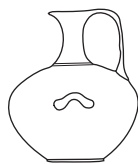


E.19.16

Levanto-Helladique
Sjöqvist, pl. CXVIII

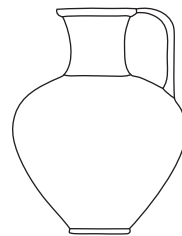


Byblos (1450-1350)
Salles, pl. 21



118
129
130
156
161
173, 192

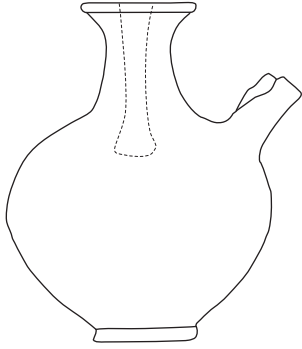
Myc. III B
Furumark, fig. 6



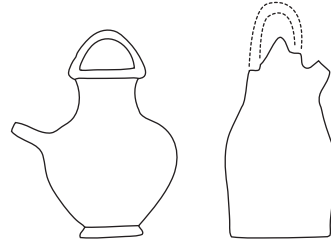
106
128

Myc. III C:1
Furumark, fig. 7

Fig. n° 8 : Lekythos



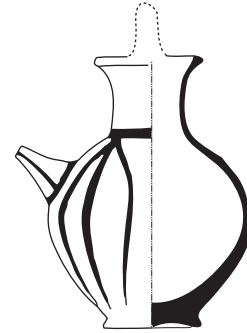
p. 103, n° 9



p. 104, n° 13



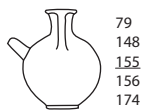
Plain White Wheelmade II
Sjöqvist, pl. CXVI



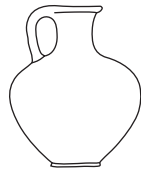
Decorated LC III
Aström, SCE, IV pt. 1c, LXXVI



161
172
Myc. III B
Furumark, fig. 6



79
148
155
156
174
Myc. III C:1
Furumark, fig. 6

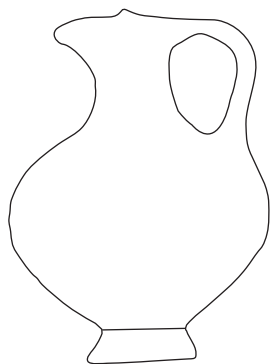


115
121
137
162
174
175

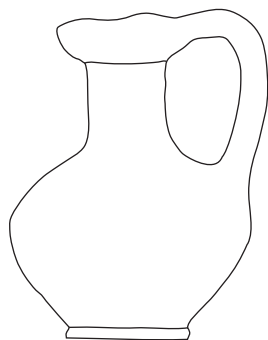


Ugarit Récent III (1365-1185)
Schaeffer, Ugaritica II, fig. 58

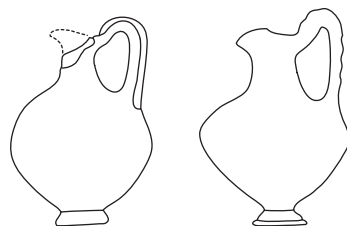
Fig. n° 9 : Cruches bec sur corps



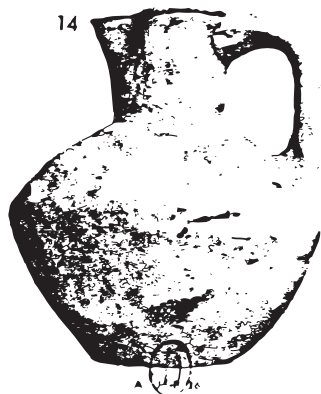
p. 104, n° 11



p. 93, n° 7



p. 104, n° 12



14

A 2.62



15

E 2.62

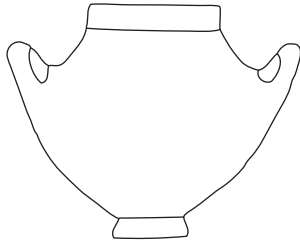


17

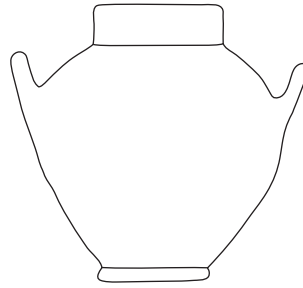
E: 16.2

Plain White Wheelmade, XIIIe s.
Sjöqvist, pl. LXVI

Fig. n° 10 : Oenochoés à embouchure trilobée



p. 94, n° 13



p. 100, n° 8

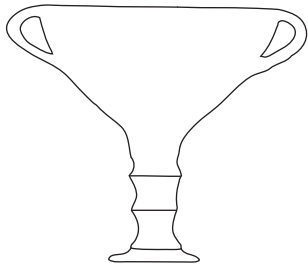


Myc. III B
Furumark, fig. 7



Bucchero, CR II (XIIIe s.)
Aström, fig. LXVIII

Fig. n° 11 : Jarres



p. 102, n° 7

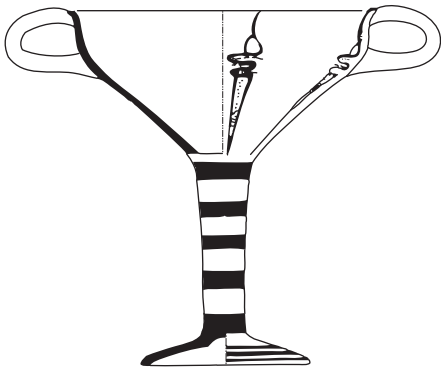


11

Pieridou, pl. 5



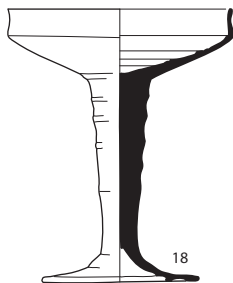
12



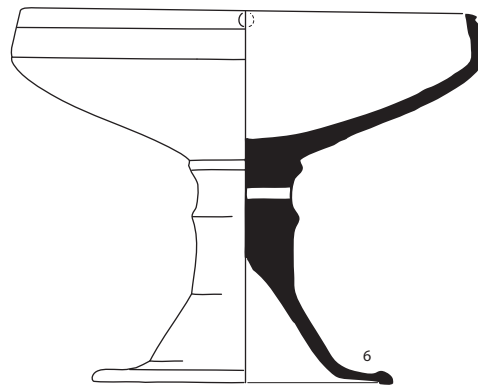
Levanto-Helladique
Ugarit Récent III
Courtois, p. 307, fig. 36



Levanto-Helladique
Ugarit Récent III
Courtois, p. 315, fig. 39

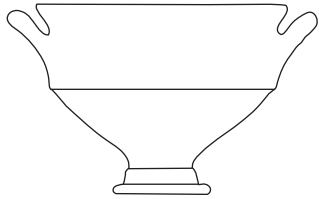


Beysultan
Mellaart, Seton-Lloyd
AS, vol. V, 1955, p. 55, fig. 6

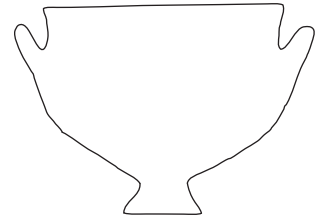
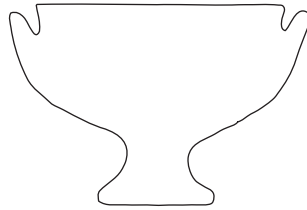


Beysultan
Mellaart, Seton-Lloyd
AS, vol. V, 1955, p. 59, fig. 8

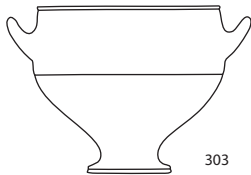
Fig. n° 12 : Kylix



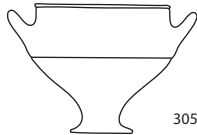
p. 91, n° 1



p. 98, n° 1



Levanto-Helladique
Enkomi t. 18
Furumark, fig. 18



Myc. III C:1
Furumark, fig. 18

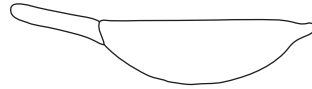
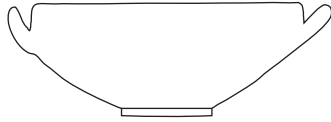


Myc. III C:1
Rhodes
Furumark, fig. 18

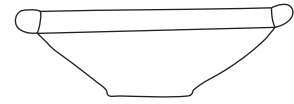
Fig. n° 13 : Coupes à pied haut



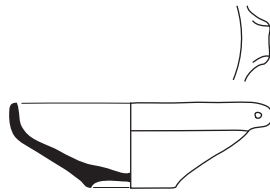
p. 101, n° 1



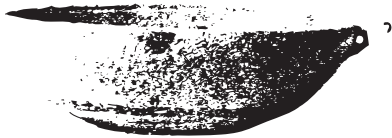
p. 101, n° 2



p. 101, n° 3



White Painted Wheelmade I
Aström, fig. LXI



E.13.111



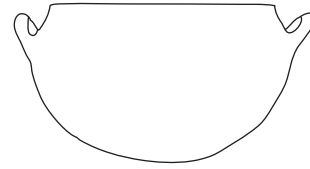
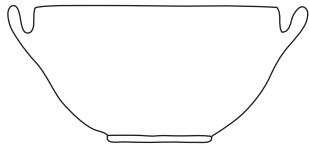
E.13.211



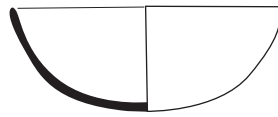
E.18.86

Levanto-Helladique
Sjöqvist, pl. CXVII

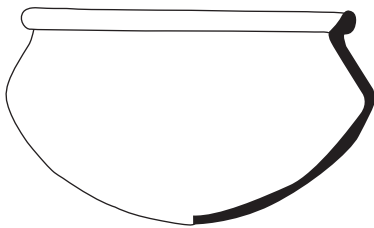
Fig. n° 14 : Bols peu profonds



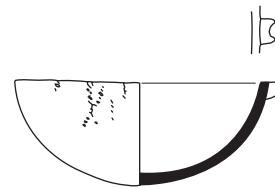
p. 102, n° 5



Plain White Wheelmade II
Aström, fig. LXX

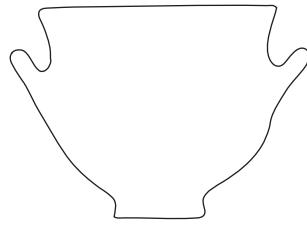


Syro-palestinien
BR II (1350-1200)
Amiran, pl. 42

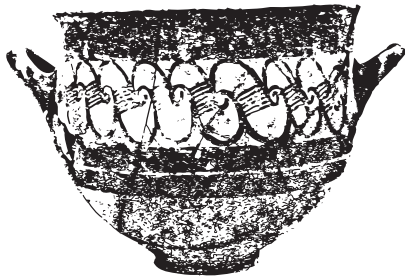


Syro-palestinien
BR II (1350-1200)
Amiran, pl. 38

Fig. n° 15 : Bols arrondis

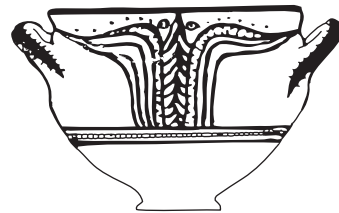


p. 88, n° 1

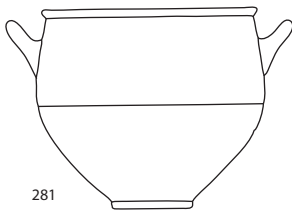


E.6.52

Levanto-Helladique, Enkomi
Sjöqvist, pl. CXVIII

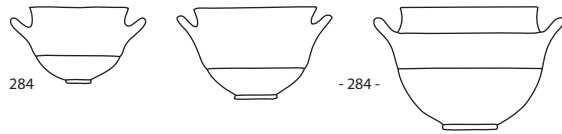


Philistin, Askelon
Amiran, pl. 190



281

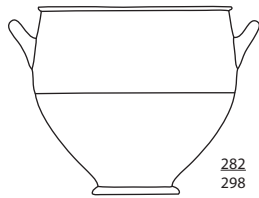
Levanto-Helladique, Enkomi
Furumark, fig. 14



284

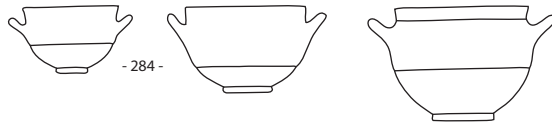
- 284 -

Myc. III B
Grèce, Dodecanese, Chypre, Syrie
Furumark, p. 634, fig. 14



282
298

Myc. III C:1a - b
Furumark, fig. 14

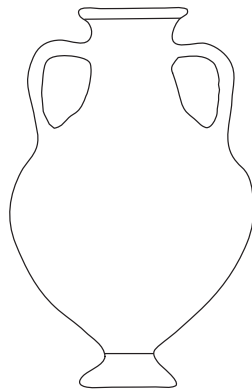


- 284 -

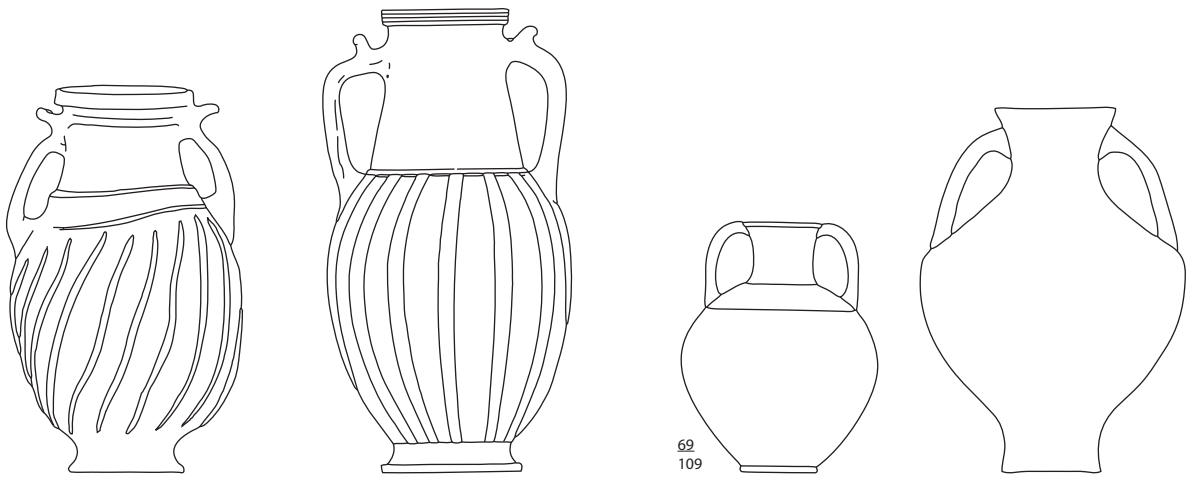
Myc. III C:1a - b
Grèce, Rhodes, Hissarlik
Furumark, p. 634, fig. 14

* Appelés skyphos dans les publications de A. Pieridou et C. Podzuweit

Fig. n° 16 : Bols *



p. 103, n° 16

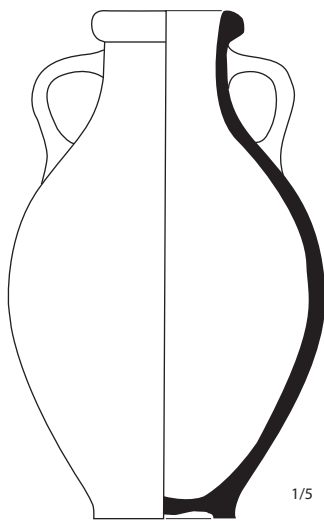


Bucchero, CR II
Aström, fig. LXXVIII

Myc. III B
Furumark, fig. 7

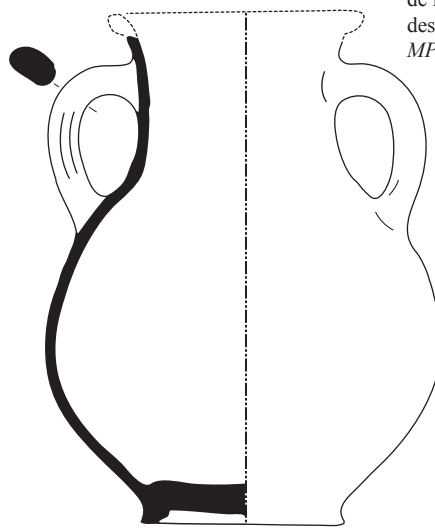
Myc. III B*
French, *BSA*, 1967, p.173

* Exemple unique,
E. French y voit le type 70
de Furumark dont il n'y a que
des exemplaires Myc. IIIc:1c
MP, p. 596



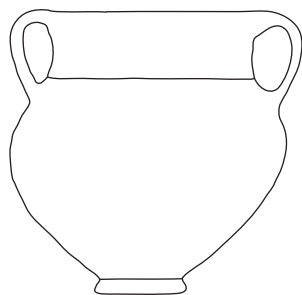
1/5

Alalakh, Bronze Récent I (1370-1350)
Woolley, Alalakh, pl. CXVI



Byblos, Bronze Récent
Salles, pl. 26

Fig. n° 17 : Amphores à anses sur col



p. 106, n° 18



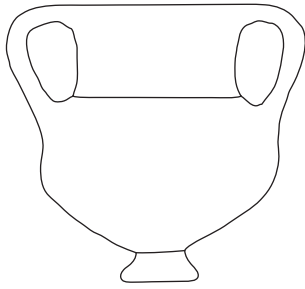
AJ.830



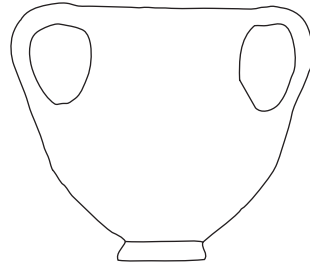
E.19.64

Plain White Wheelmade
Enkomi, XIIIe s.
Sjöqvist, pl. CXVII

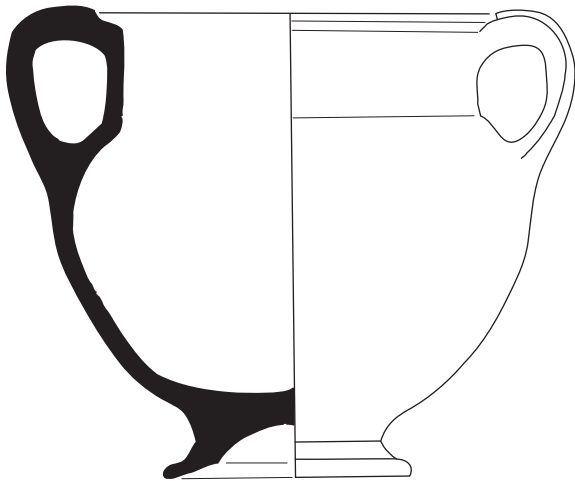
Fig. n° 18 : Cratères



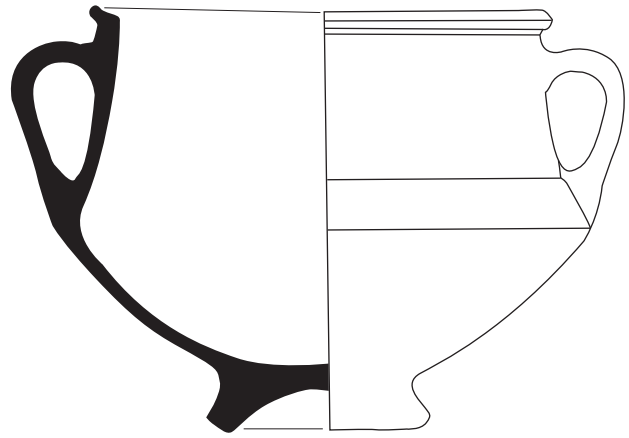
p. 100, n° 10



p. 95, n° 15



Plain White Wheelmade I
Aström, fig. LXIII



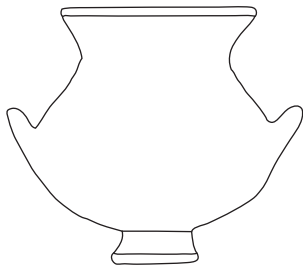
Plain White Wheelmade I
Aström, fig. LXV



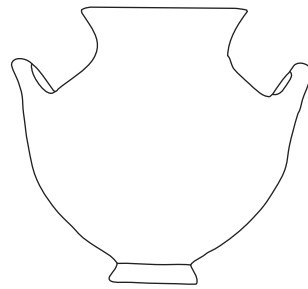
1/10

Alalakh, commun, BR II
Woolley, *Alalakh*, pl. CXVI

Fig. n° 19 : Cantharos



p. 100, n° 9



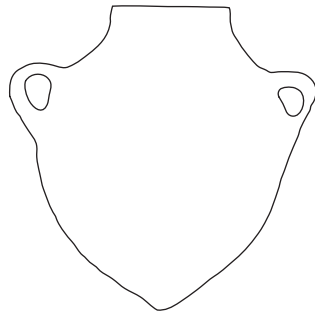
p. 95, n° 14



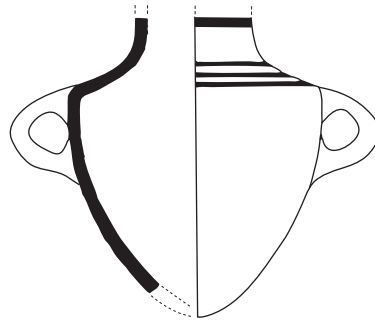
521

Bükkale, Hittite
Fischer, pl. 63

Fig. n° 20 : Stamnos

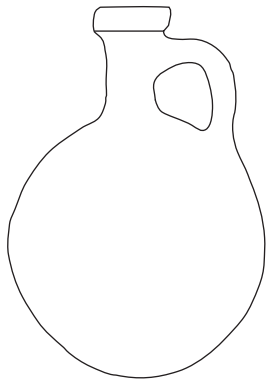


p. 105, n° 17

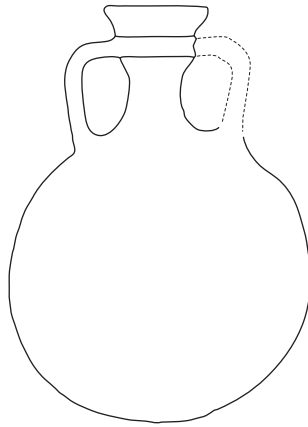


Byblos, commun, XI^{ve} s.
Salles, pl. 26

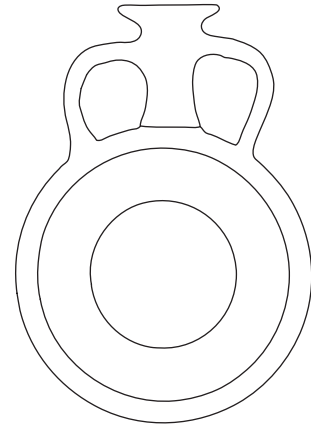
Fig. n° 21 : Amphores base torpille



p. 103, n° 10



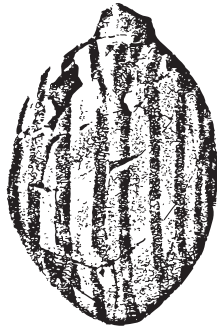
p. 105, n° 15



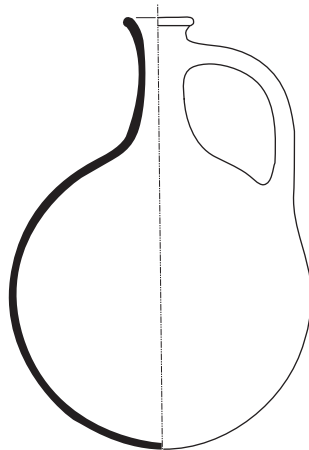
p. 106, n° 20



Büyükkale, XIIIe s.
Fischer, pl. 50

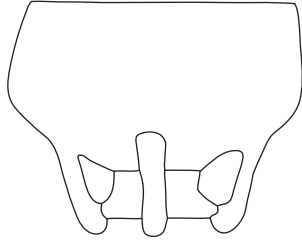


Byblos, XIIIe s.
Salles, pl. XI, p. 36

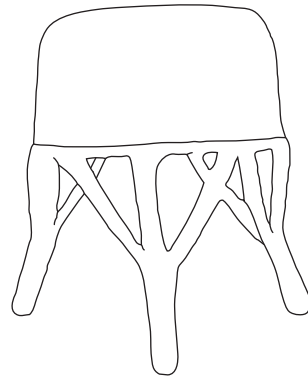


Alishar Hüyük, XIIIe s.
Van der Osten, pl. IV

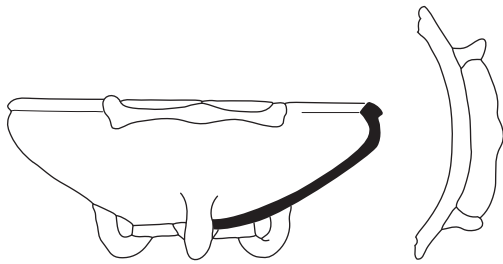
Fig. n° 22 : Gourdes



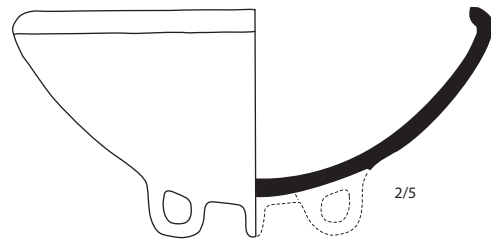
p. 91, n° 2



p. 107, n° 23



Palestinien, BR II
Amiran, pl. 63

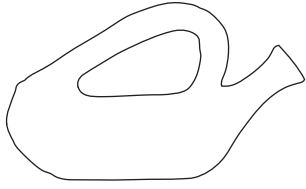


Alalakh, BR II
Woolley, *Alalakh*, pl. XXIV

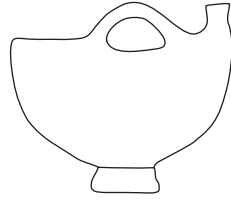


Büyükkale, XIVe s.
Neve, *MDOG*, n° 95, 1965, p. 28, fig. 19

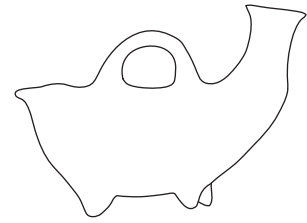
Fig. n° 23 : Bols à trois pieds annulaires et supports trépieds



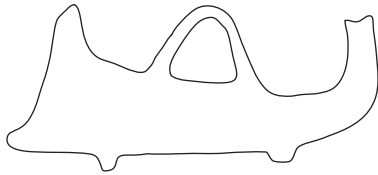
p. 89, n° 12



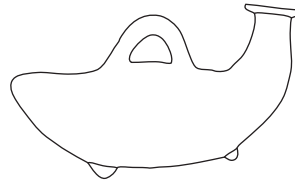
p. 96, n° 18



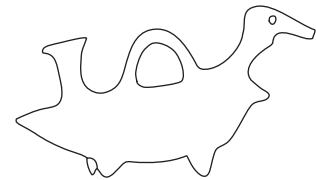
p. 101, n° 13



p. 106, n° 21



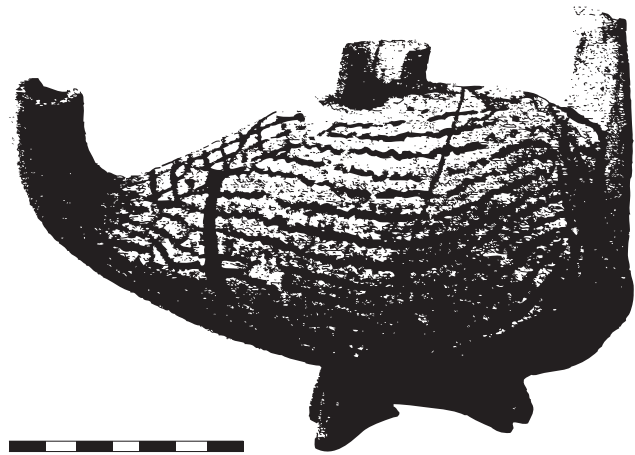
p. 96, n° 18



p. 101, n° 13



Myc. II B - III C:1
Furumark, fig. 20

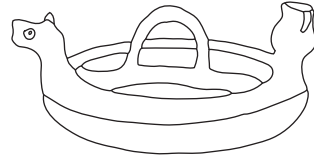


Büyükkale, XIVe s.
Neve, *MDOG*, n° 95, 1965, p. 29

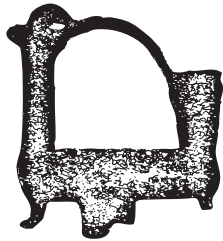
Fig. n° 24 : Askos



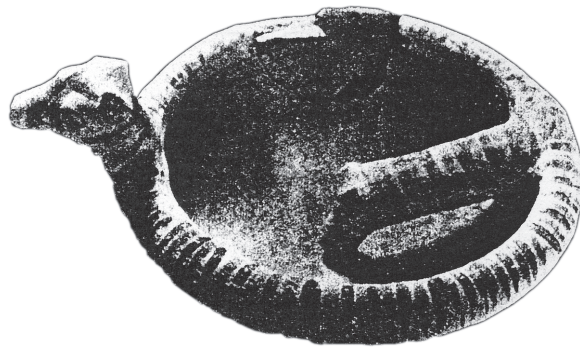
p. 100, n° 11



p. 95, n° 16



Base Ring II, XIIIe s.
Aström, p. 192, fig. 40a

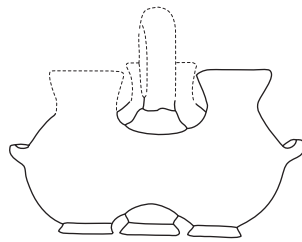


Beth Shemesh, Bronze Récent
Avi-Yonah (ed), *Enc. of Arch. Exc.*, p. 249



Meggido, Iron I
Amiran, photo 350

Fig. n° 25 : Kernos avec protomes

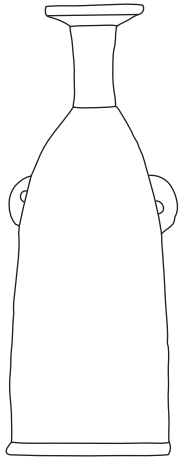


p. 90, n° 9

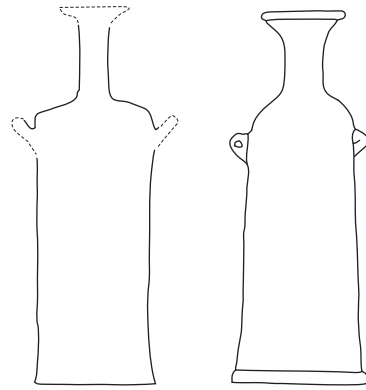


Ialysos, Myc. III C:1
Furumark, fig. 20, p. 641

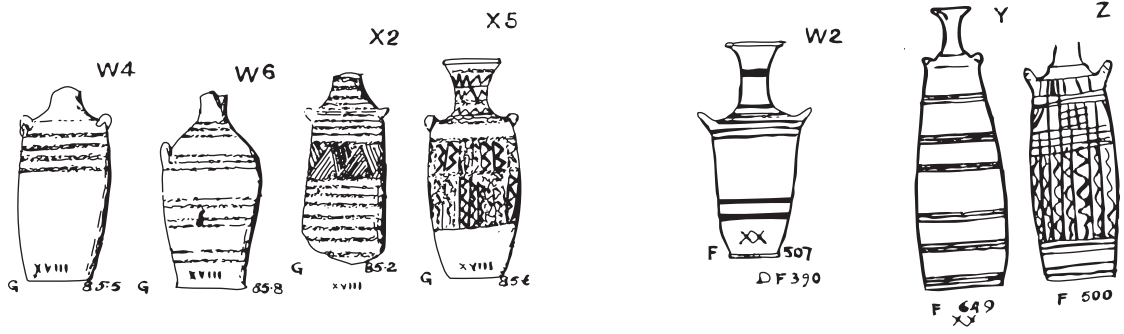
Fig. n° 26 : Vases multiples



p. 93, n° 9



p. 99, n° 6



Gezer (1587-1400)

Tell Fara (1202-1102)

J. G. Duncan, Corpus of Palestinian Pottery, fig. 67

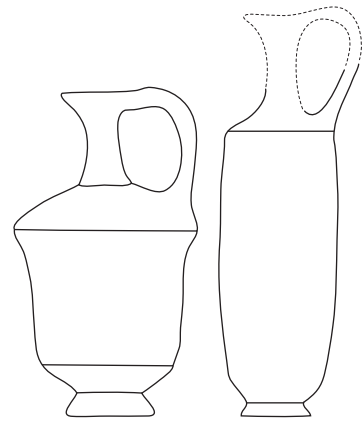
Fig. n° 27 a : Bouteilles



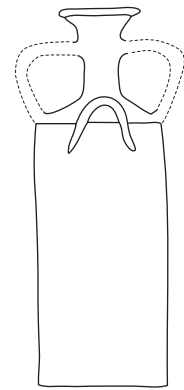
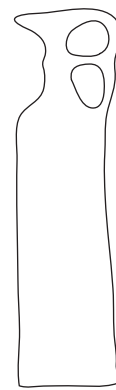
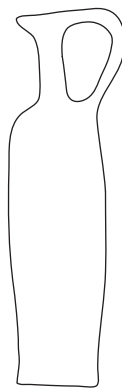
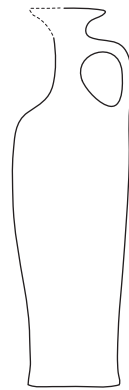
p. 107, n° 22



p. 104, n° 14



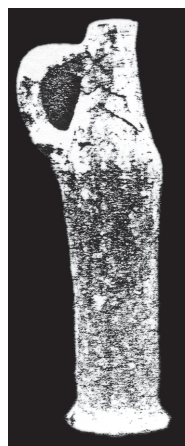
p. 93, n° 8



p. 94, n° 5



1057

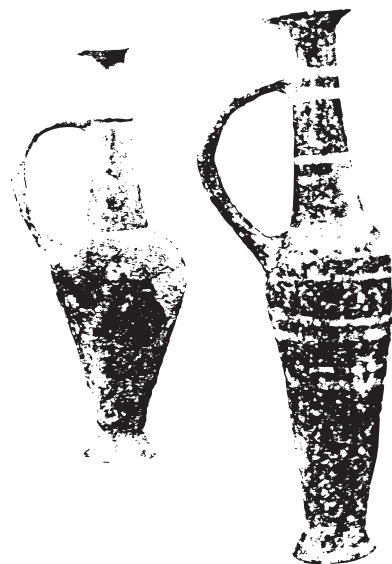


1058



1059

Büyükale, XIIIe s.
Fischer, pl. 121



Chyprite, Bronze Récent
Amiran, p. 172

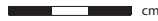
Fig. n° 27 b : Bouteilles



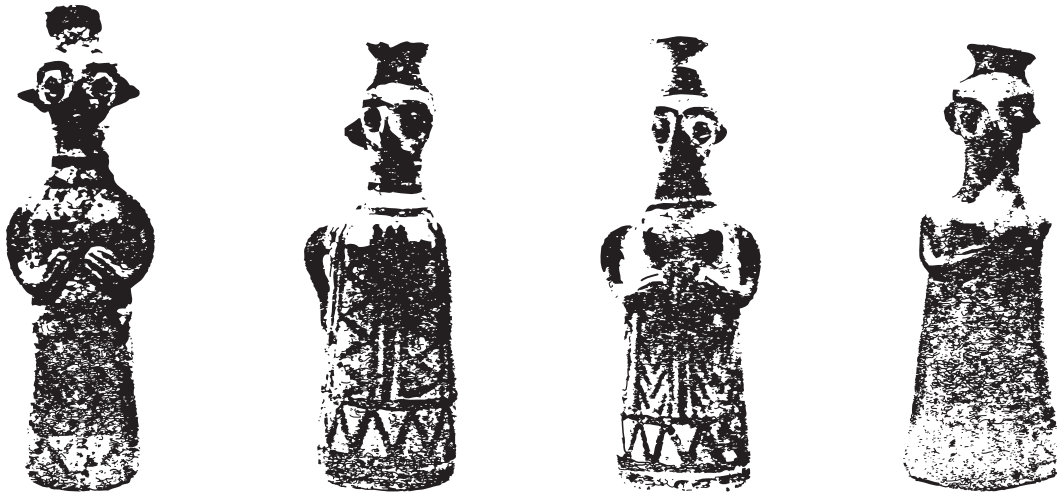
Fig. 2. - cruche anthropomorphe en « Proto-White Painted »,
tombe 49, n° 19.

Extrait de V. Karageorghis, *CRAI*, 1980, p. 125

Fig. n° 28 : Cruche Anthropomorphe

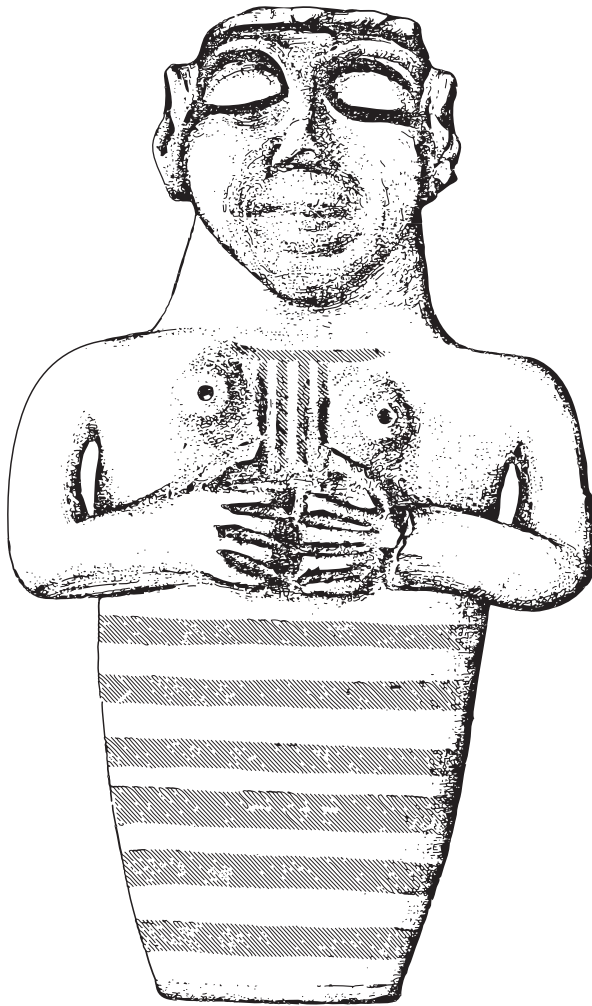


Toumba tou Skourou, CR I (1600 - 1415)
Vermeule, *Toumba tou Skourou*, p.

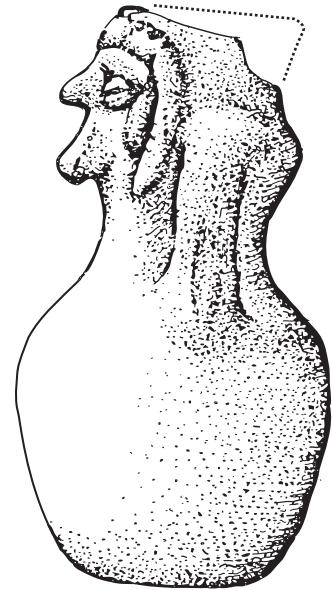


Enkomi, CR II C (1320 - 1190)
Pieridou, *RDAC*, 1968, pl. VIII

Fig. n° 28 a : Cruches anthropomorphes



Tell Qasile, XIIe s.
Mazar, *Qedem* 12, p. 79

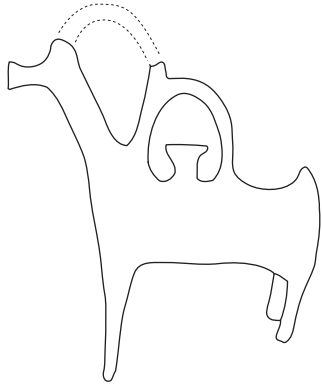


Tell Qasile, XIe s.
Mazar, *Qedem* 12, p. 79

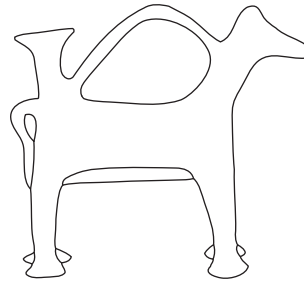


Mycènes, fin XIIIe s.
Taylour, *Antiquity*, 1970, pl. XXXIX

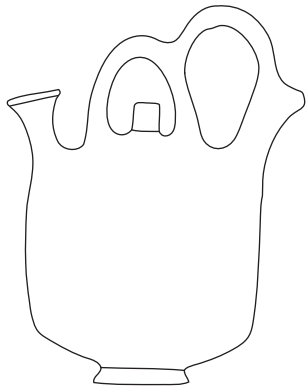
Fig. n° 28 b : Cruches anthropomorphes



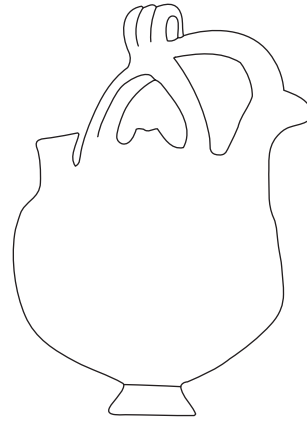
p. 101, n° 12



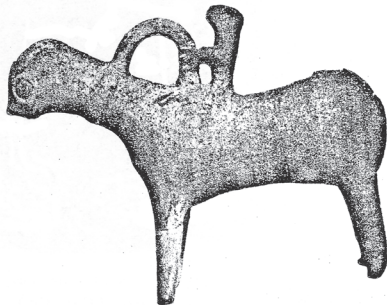
p. 95, n° 17



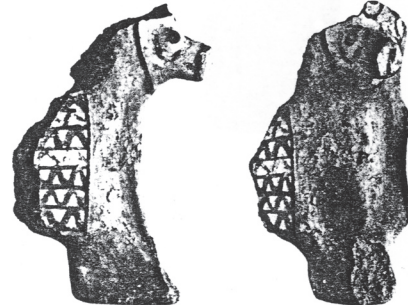
p. 90, n° 10



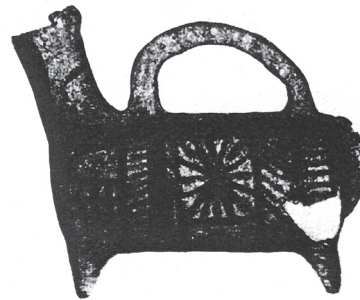
p. 97, n° 6



Base Ring II, XIIIe s.
Aström, p. 192, fig. 40b

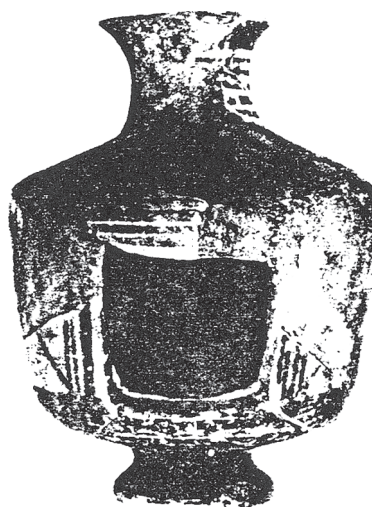
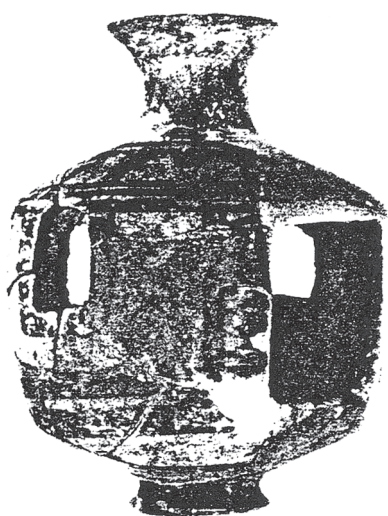


Vase trépied
Büyükkale, XIVe s.
Fischer, pl. 123, p. 148



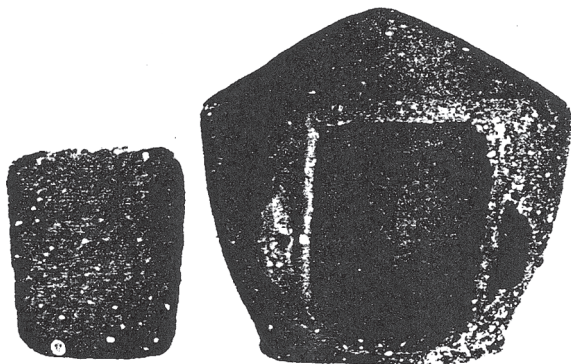
Bichrome, Chypre, XVe - XIVe s.
C. Epstein, *Palestinian Bichrome Ware*, pl. XX

Fig. n° 29 : Rhytons zoomorphes



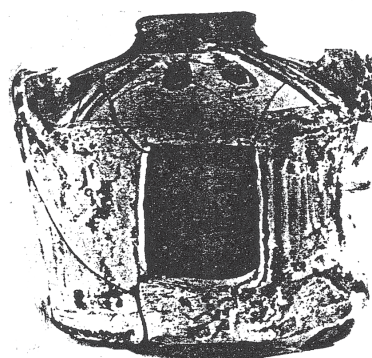
Kition

V. Karageorghis, *BCH*, n° 94, 1970, p. 33, figs. 1-2



Crète, Subminoen

V. Karageorghis, *BCH*, n° 94, 1970, p. 33



Gortyne (Crète), Subminoen

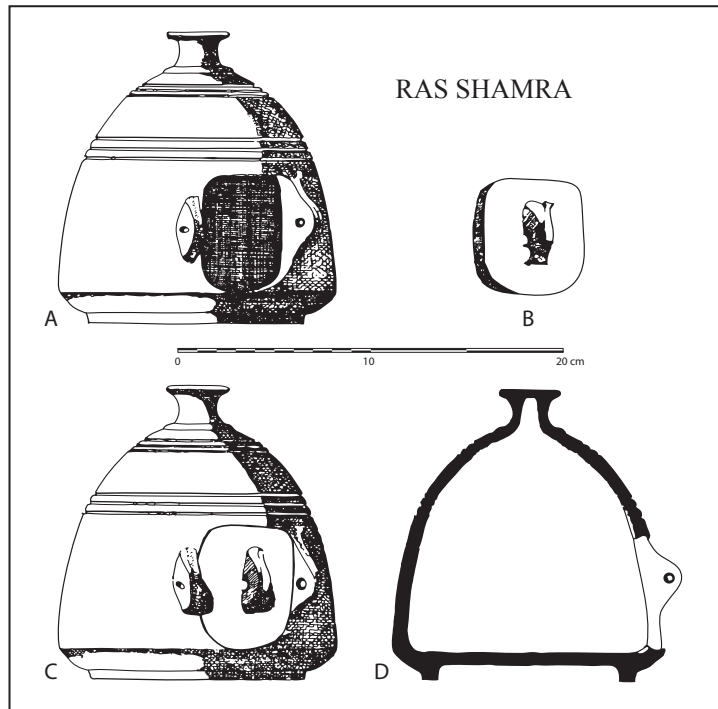
V. Karageorghis, *BCH*, n° 94, 1970, p. 33



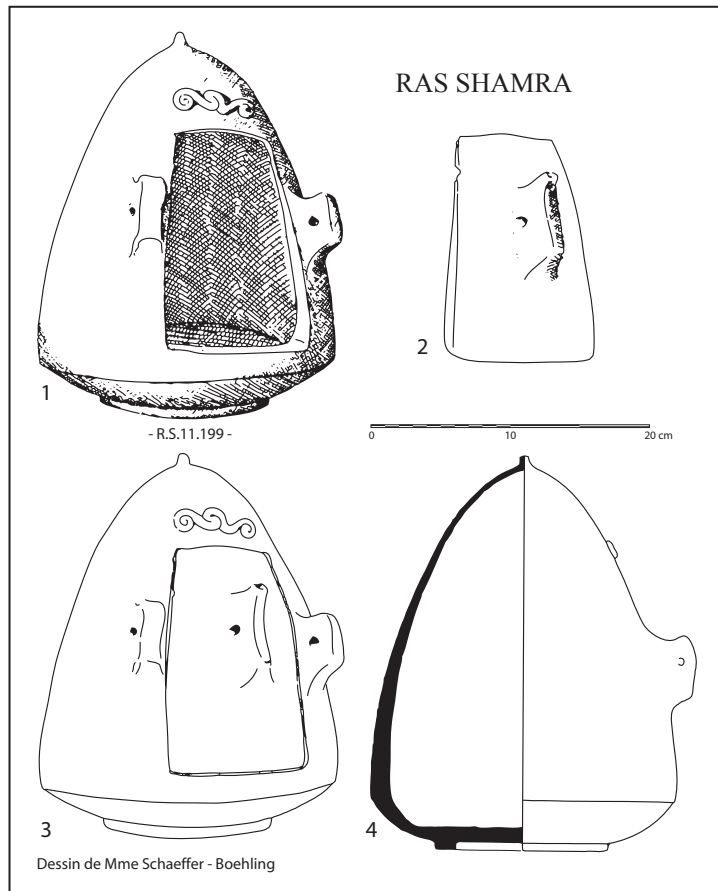
Ai, BA III (1600)

Amiran, p. 303

Fig. n° 30 : Naiskos

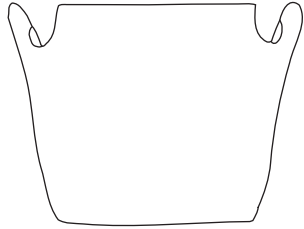


1450 - 1365 av. n.e.

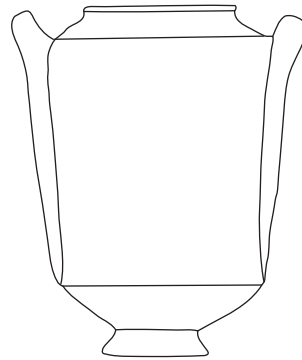


Extrait de C. Schaeffer, *Ugaritica* II, p. 195

Fig. n° 30 a : Naikos



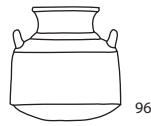
p. 92, n° 3



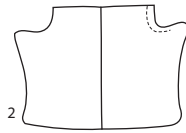
p. 98, n° 2



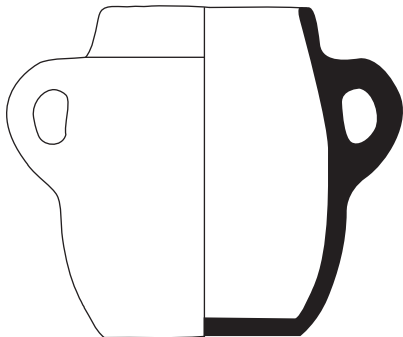
Myc. III B
Furumark, fig. 12



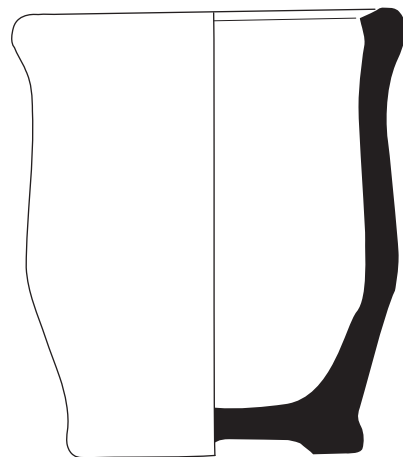
Myc. III C:1
Furumark, fig. 12



Ugarit 1365 - 1200
Schaeffer, *Ugaritica* II, fig. 73

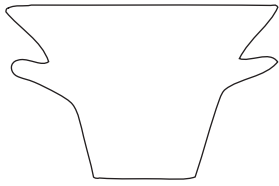


Ugarit 1450 - 1365
Schaeffer, *Ugaritica* II, fig. 70

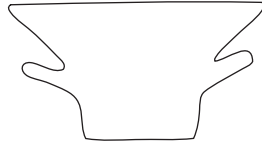


Ugarit 1365 - 1200
Schaeffer, *Ugaritica* II, fig. 70

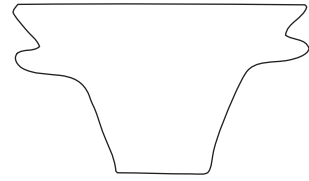
Fig. n° 31 : Pyxides



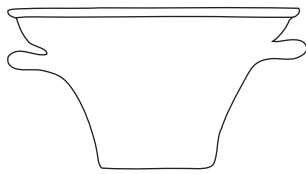
p. 88, n° 2



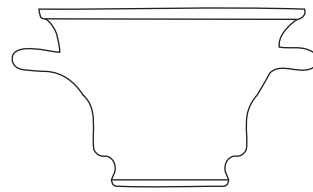
p. 88, n° 3



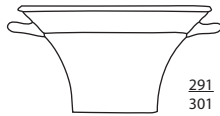
p. 96, n° 1



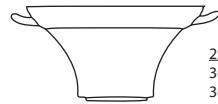
p. 90, n° 1



p. 90, n° 2

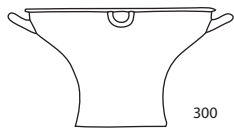


291
301

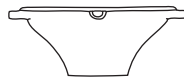


291
300
301

Myc. III C
Furumark, fig. 15



300



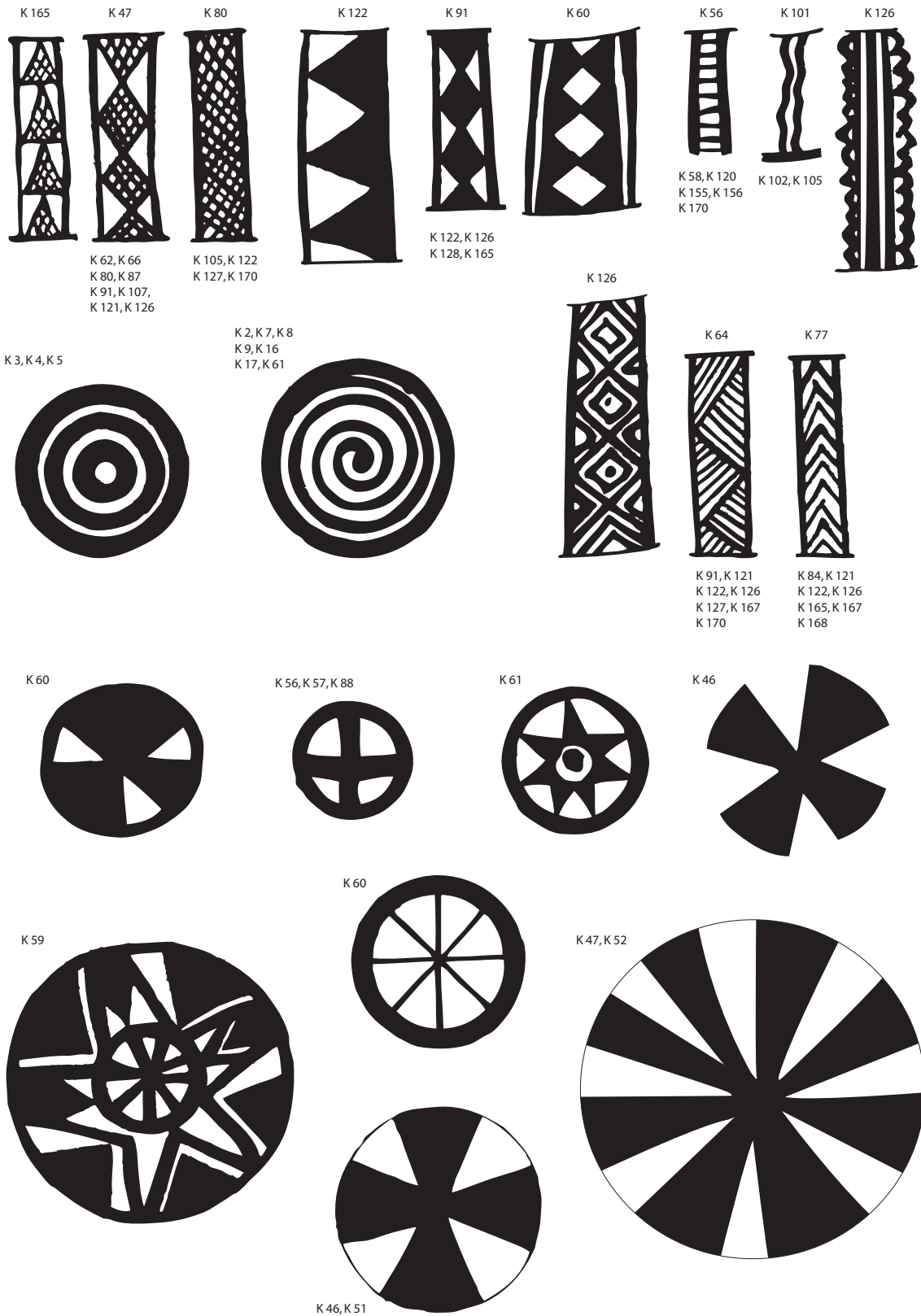
222
290
300
301



290
301

Myc. III B
Furumark, fig. 15

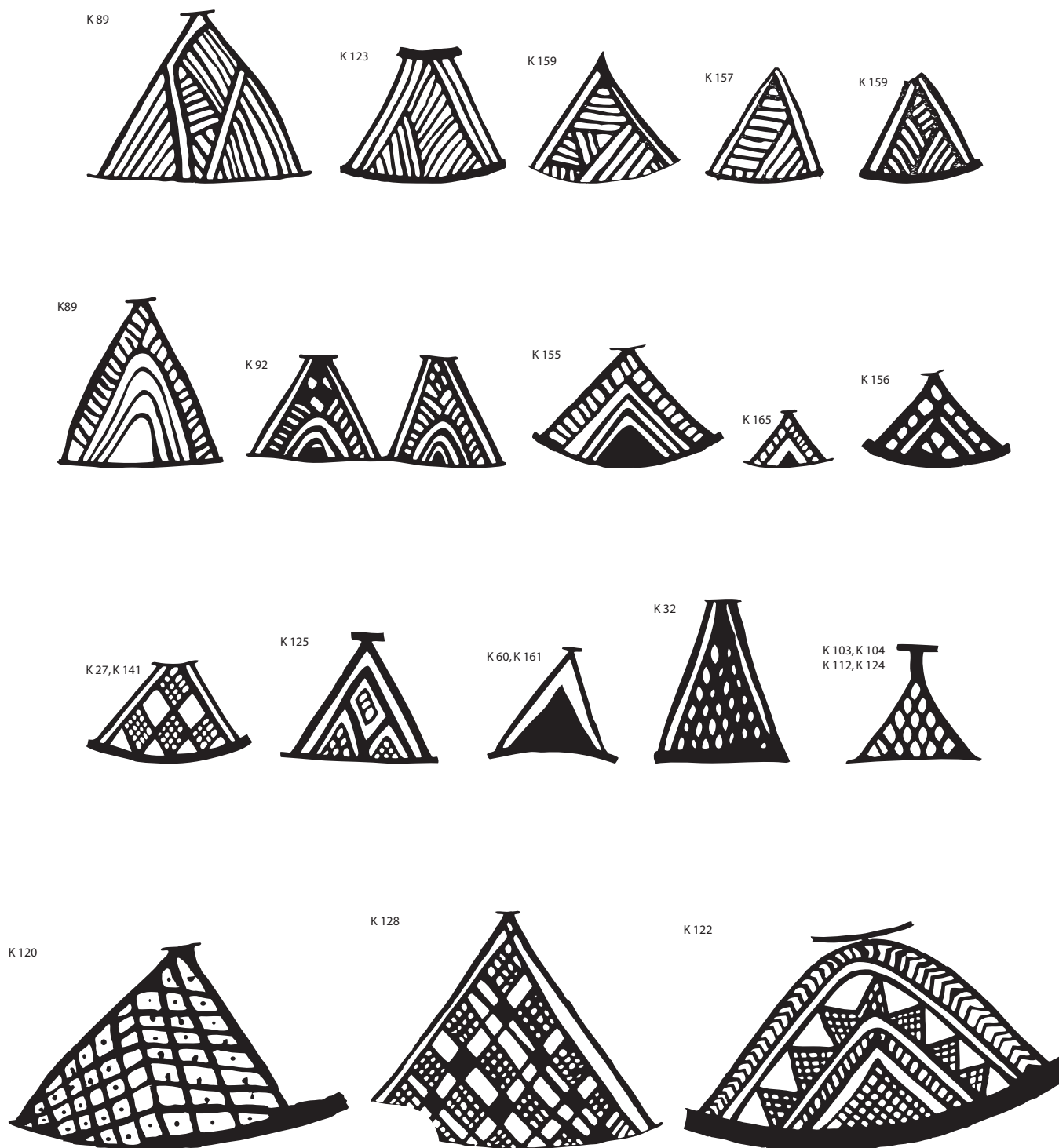
Fig. n° 32 : Calathos



Proto-White Painted Pottery Designs

Extrait de J. L. Benson, *The Necropolis of Kaloriziki*, pl. 61

Fig. n° 33 a : Motifs de décors Proto-White Painted de Kaloriziki

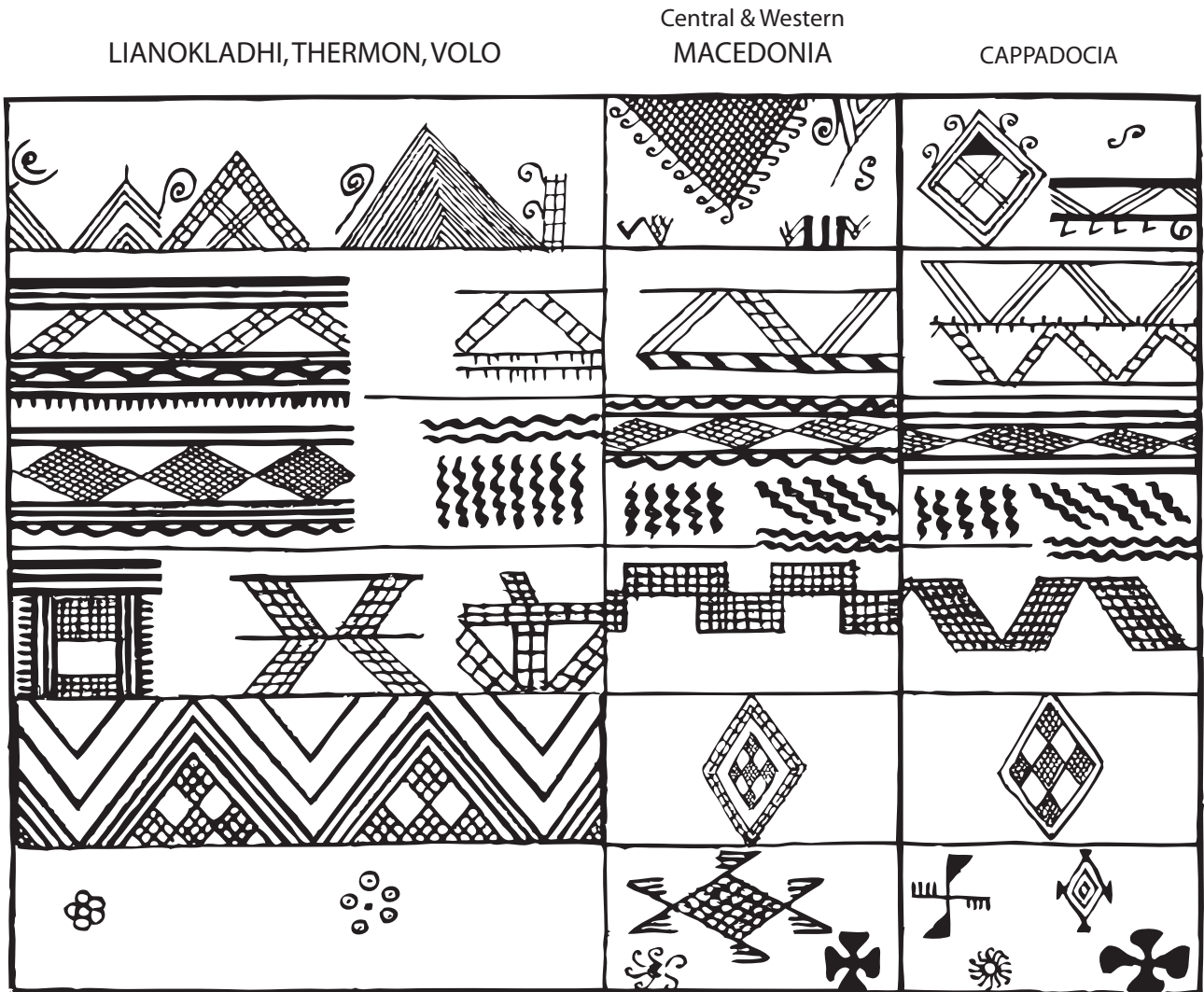


Extrait de J. L. Benson, *The Necropolis of Kaloriziki*, pl. 62

Fig. n° 33 b : Motifs triangulaires Proto-White Painted de Kaloriziki

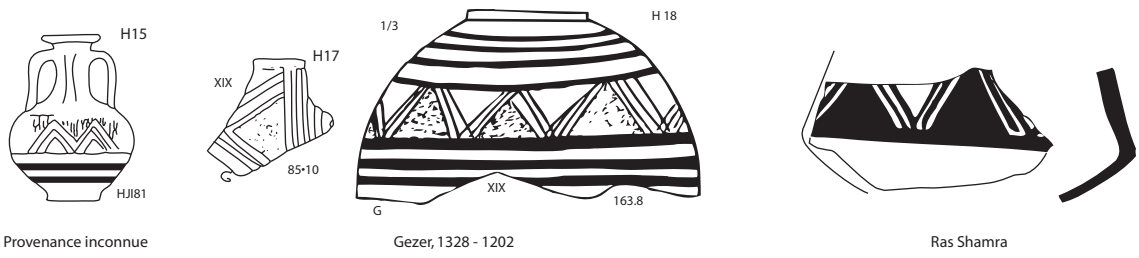


Fig. n° 33 c : Motifs de décors White Painted I de Kalariziki



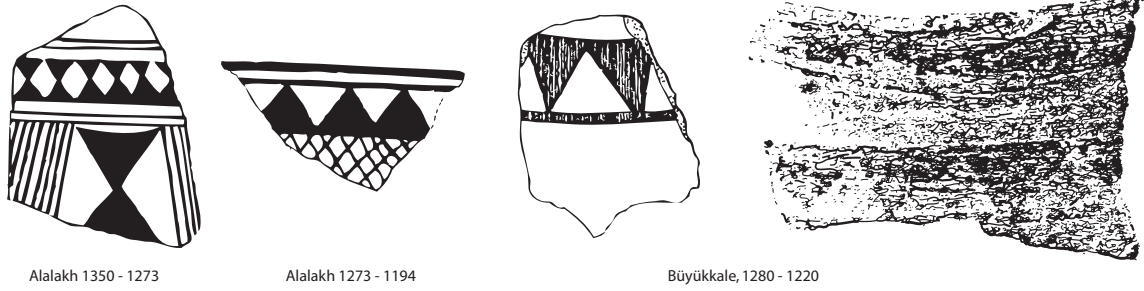
Extrait de W. A. Heurtley, *BSA*, n° 28, 1926 - 1927

Fig. n° 34 : Motifs de décors - Helladique Moyen et Cappadocien



Extrait de J. G. Duncan, *Corpus of Palestinian Pottery*, fig. 15

J. C. Courtois, *Ugaritica VII*, p. 249



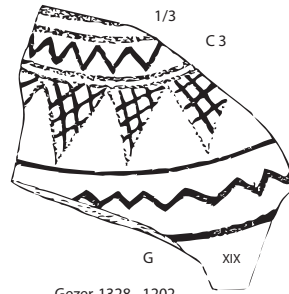
L. Woolley, *Alalakh*, pl. XCVII

F. Fischer, *Die Hethitische Keramik*, p. 116, pl. 17 - 19



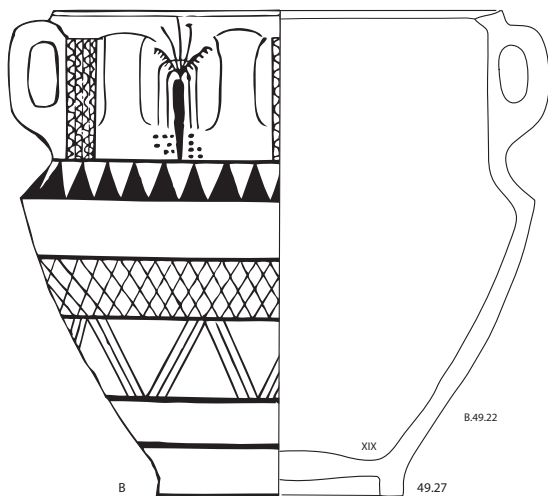
196
Büyükkale, vers 1400

F. Fischer, *Die Hethitische Keramik*, pl. 20



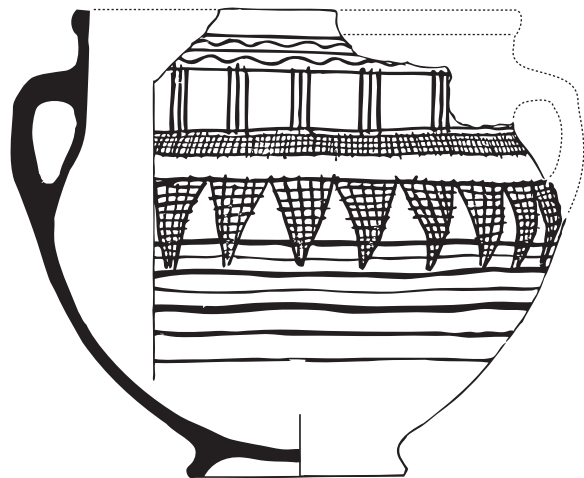
1/3
C3
G
XIX
Gezer, 1328 - 1202

J. G. Duncan, *Corpus ...*, fig. 14



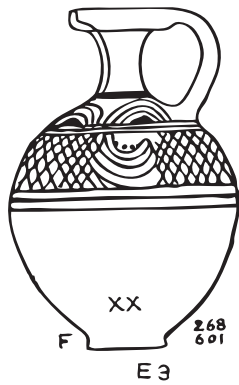
B
XIX
49.27
Beth Shan, 1328 - 1202

J. G. Duncan, *Corpus ...*, fig. 31



White Painted Wheelmade II
P. Aström, *SCE IV*, pt. 1c, fig. LXXIV

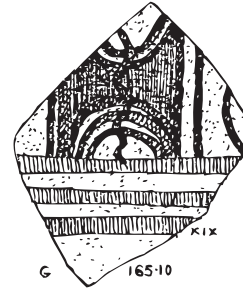
Fig. n° 35 : Triangles



Tell Fara
Philistine 1200 - 1150

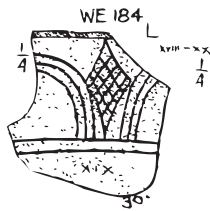


Tell Fara
1328 - 1202



Gezer
1328 - 1202

Extrait de J. G. Duncan, *Corpus of Palestinian Pottery*, figs. 13, 67

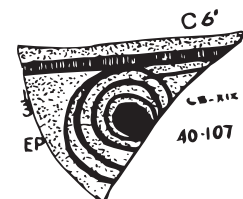
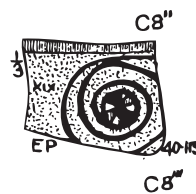
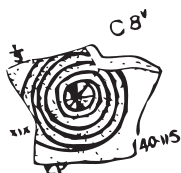
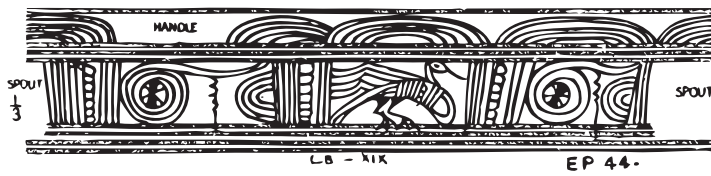


Palestine 1328 - 1202

Duncan, *Corpus ...*, fig. 13 (Philistine)



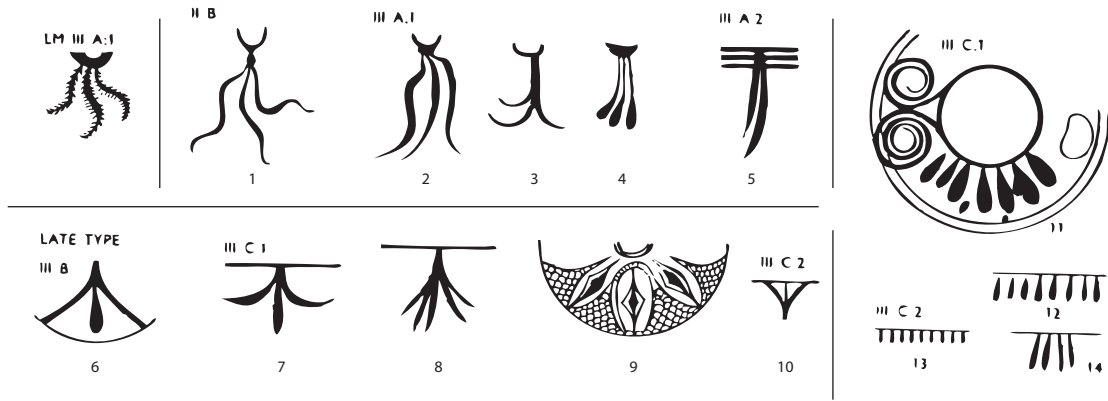
Askelon
Philistine 1200 - 1150
R. Amiran, *Ancient Pottery*, p. 266



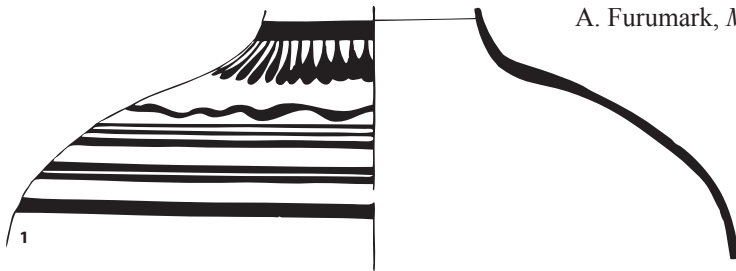
Palestine 1328 - 1202

Extrait de J. G. Duncan, *Corpus of Palestinian Pottery*, fig. 6 (Philistine)

Fig. n° 36 : Demi cercles, losanges, spirales

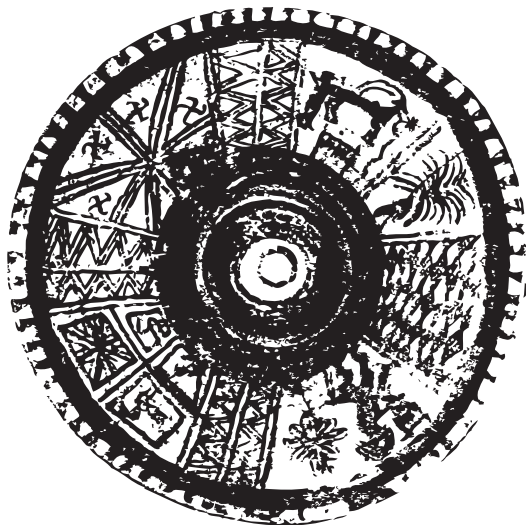


Myc. III B - C:2
A. Furumark, *MP*, fig. 71



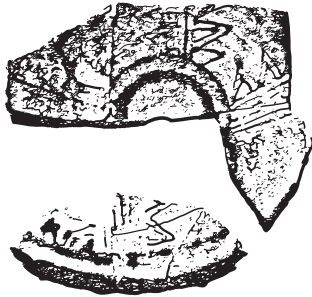
Ras Shamra 1365

J. C. Courtois, *Ugaritica VII*, p. 253, fig. 18

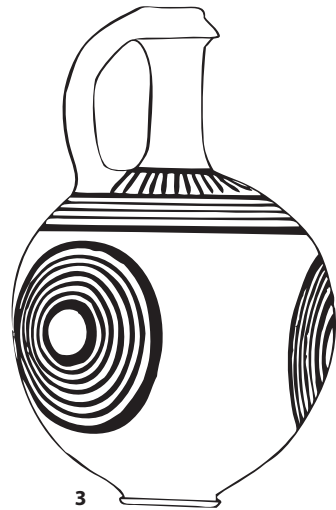


Calathos Proto-White Painted

A. Pieridou, *Protogeometrikos Rythmos*, pl. 31

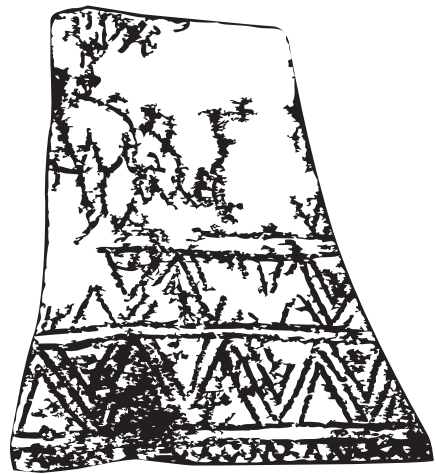


Byblos, Levanto-Helladique XIIIe s.
J. F. Salles, *La Nécropole "K"*, p. 113, pl. IX



Ras Shamra XVe s.

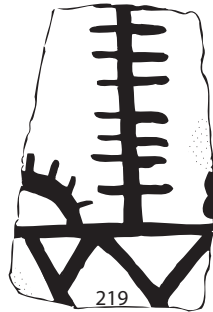
J. C. Courtois, *Ugaritica VII*, p. 209, fig. 4



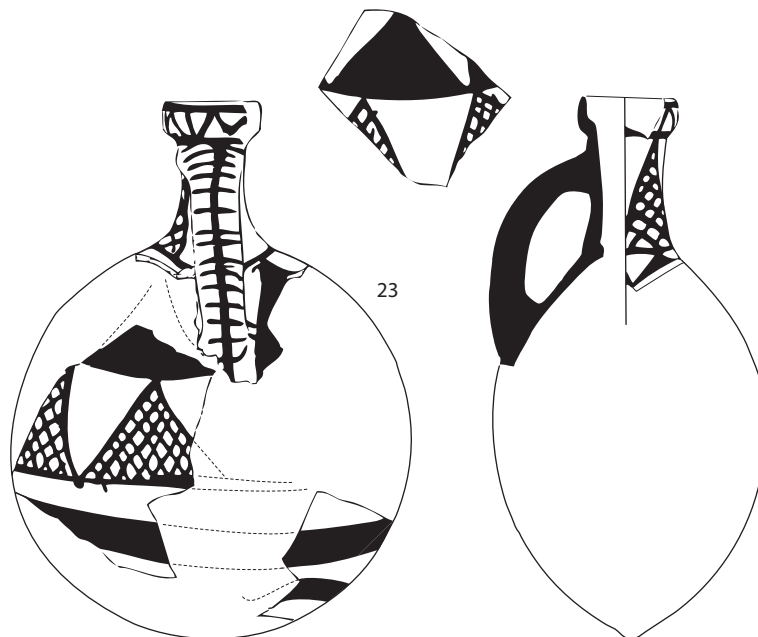
Büyükkale, 1280 - 1200

F. Fischer, *Die Hethitische Keramik*, pl. 20

Fig. n° 37 a : Pendeloques et Zigzags



Büyükkale, 1280 - 1200
F. Fischer, *Die Hethitische Keramik*, pl. 18



Ugarit, vers 1600
J. C. Courtois, *Ugaritica VII*, p. 215, fig. 6

Fig. n° 37 b : Trait vertical coupe de traits horizontaux



Salamine, Calathos, XIe s.
M. Yon, *La tombe T. 1*, p. 58, fig. 10



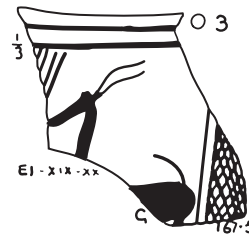
Chypre, XIe s.
A. Pieridou, pl. 31



10
Palestine, 1350 - 1200



O 2
Gezer 1587 - 1328



O 3
Gezer 1328 - 1202



G
Gezer 1587 - 1328

R. Amiran, *Ancient Pottery*, pl. 40

Extrait de J. G. Duncan, *Corpus of Palestinian Pottery*, fig. 17

III A.2



1

III B



2

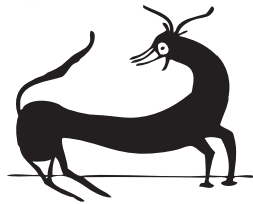


3

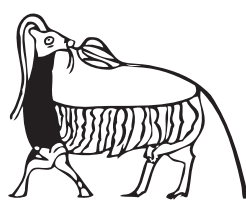


4

III B



5



6

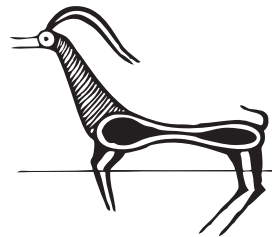


7



8

Myc. III B - C:1
Furumark, MP, figs. 28, 29



9



10

Fig. n° 38 : Chèvres



Meggido, niveau VI A, 1150 - 1100
R. Amiran, *Ancient Pottery* p. 267, photo 270

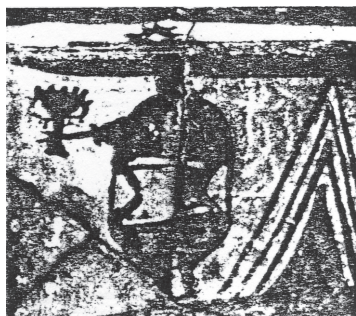


White Painted I, Skales, 1050
V. Karageorghis, *CRAI*, 1980, p. 128, fig. 7

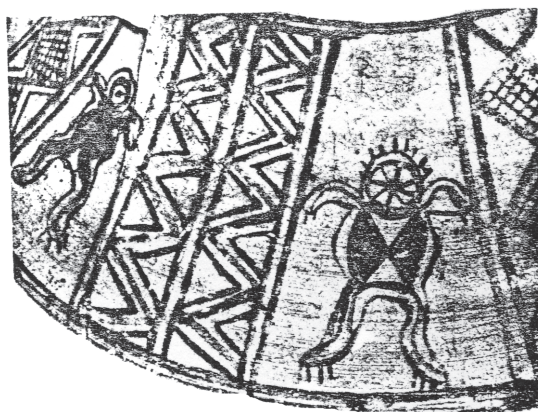


Meggido, niveau VI A
M. Avi-Yonah (ed.), *Encyclopedia of Archaeological Excavations in the Holy Land*, p. 843

Fig. n° 39 a : L'homme



Pithos



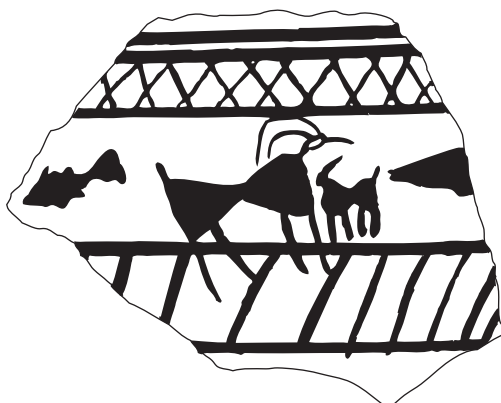
Calathos

Proto-White Painted

A. Pieridou, *Protogeometrikos Rythmos*, pl. 31, n° 1 et 4



Alalakh, niv. IV, 1483 - 1370
Woolley, *Alalakh*, pl. XCVI, e



Alalakh, niv. V, 1594 - 1483
Woolley, *Alalakh*, pl. XCVI, c

Fig. n° 39 b : L'Homme



Extrait de A. Wace, *BSA*, vol. XXV, 1921-23, pl. XI

Fig. n° 40 : Myc. III C:1c, Mycènes, Le Grenier



Extrait de A. Maiuri, *Annuario*, vol. VI-VII, 1926, p. 118

Fig. n° 41 : Myc. III C:1c, Rhodes, Ialysos, Tombe XVII

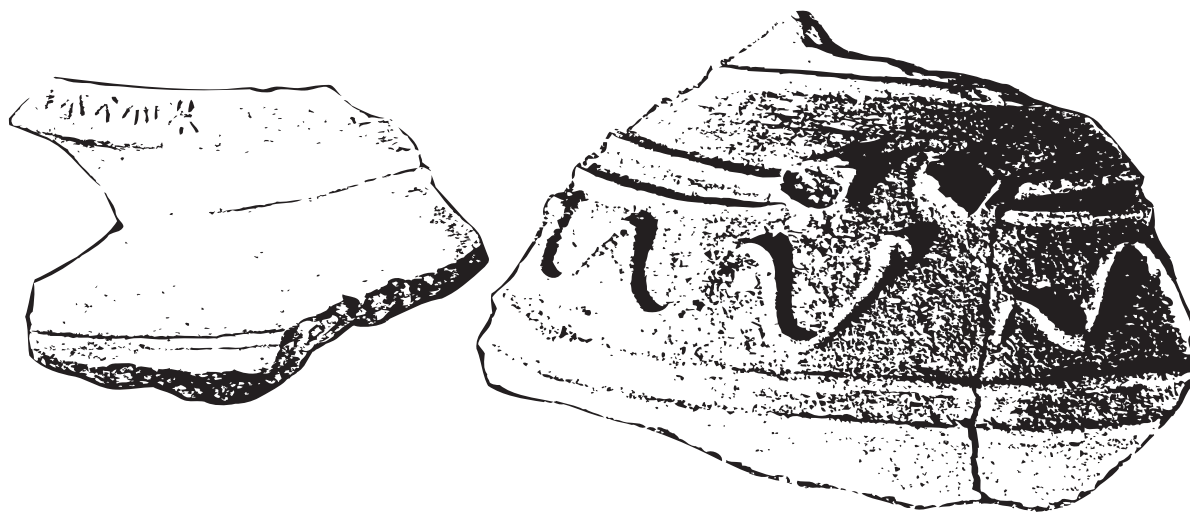


SALAMINE : extrait de S. Wide, *AM*, vol. XXXV, 1910, pl. V



CÉRAMIQUE : extrait de Kubler et al., *Kerameikos*, vol. I, pls. 12, 23 et 24

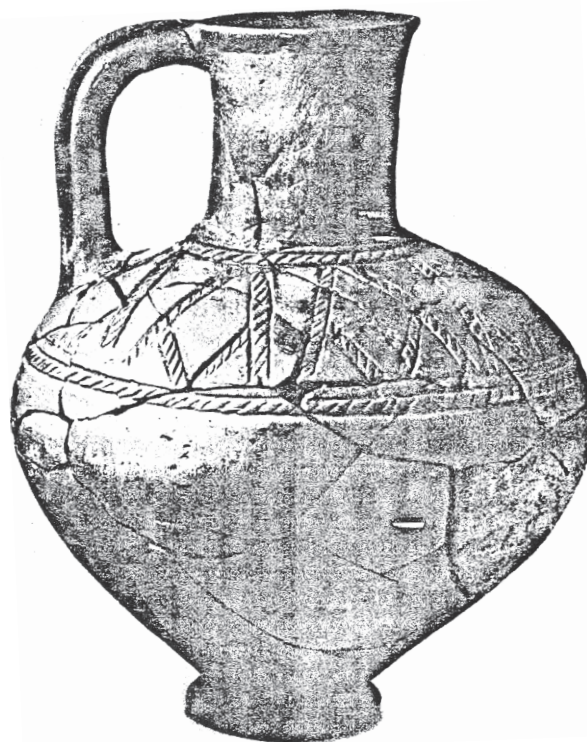
Fig. n° 42 : Myc. III C:2, Salamine et Le Céramique



Enkomi, sol II, 1100
Courtois, *Alasia I*, p. 192, fig. 40

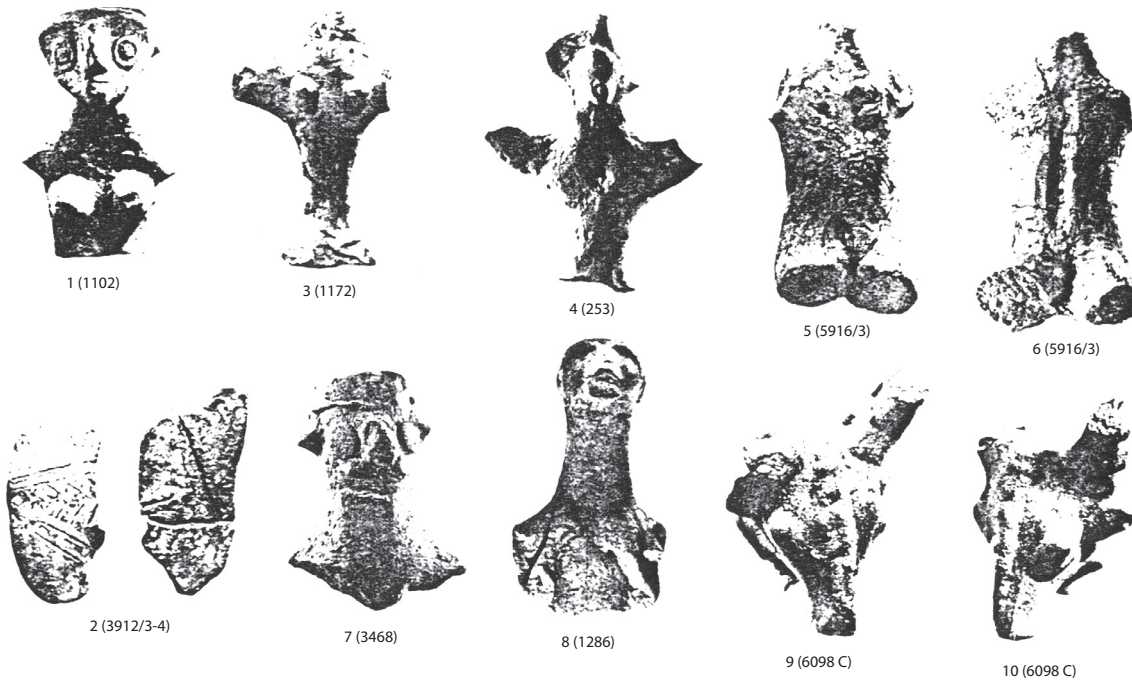


Enkomi, sol I, 1100-1050
Dikaios, *Enkomi*, vol. III, pl. 95

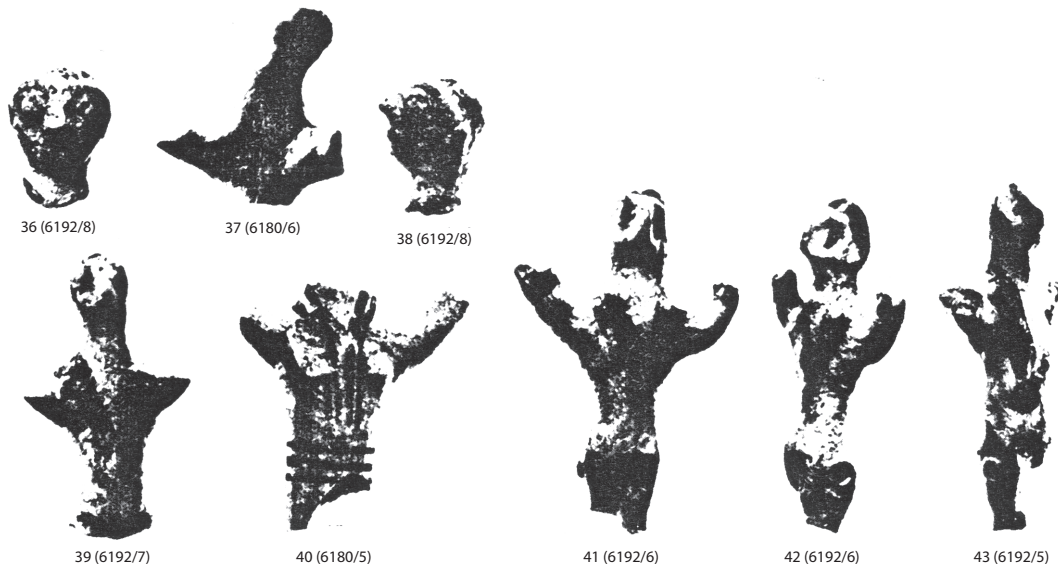


Karphi, 1150-1050
Dikaios, *Enkomi*, vol. III, pl. 106

Fig. n° 43 : Pithos au serpent sculpté, cruche incisée

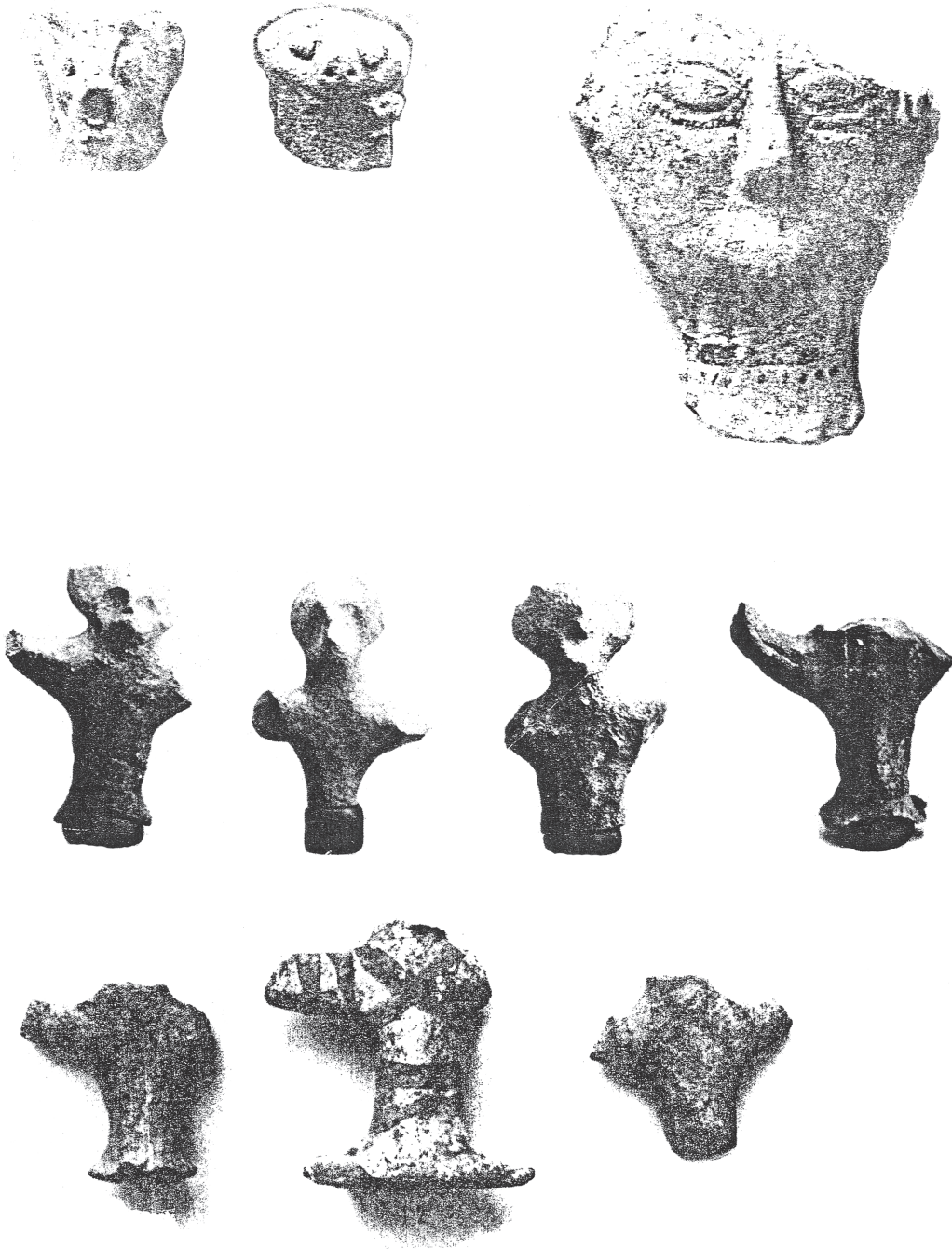


niveau III B (1180)
Extrait de P. Dikaios, *Enkomi*, vol. III, pl. 137



Surface du sol, secteur de la tour nord-est
Extrait de P. Dikaios, *Enkomi*, vol. III, pl. 107

Fig. n° 44 : Enkomi, Figurines



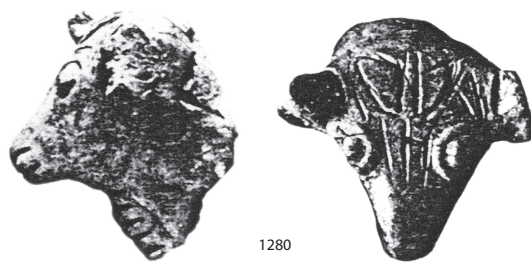
Les idoles votives en terre cuite du Sanctuaire du dieu au lingot
Extrait de Courtois, *Alasia*, I, pp. 345-350, figs. 143, 147, 148

Fig. n° 45 : Enkomi, figurines

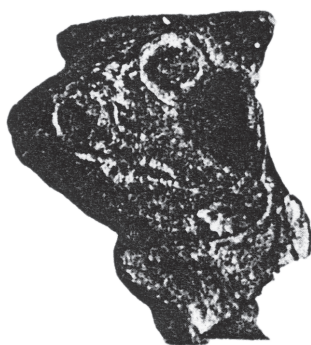


Extrait de V. Karageorghis, *The Goddess With Uplifted Arms in Cyprus*,
p. 32, pl. I, p. 33, pl. II, p. 34, pl. III

Fig. n° 46 : Kition, figurines



Büyükkale, 1200
Extrait de F. Fischer, *Die Hethitische Keramik*, pl. 135, p. 157



Alishar Hüyük, 1800 - 1200
Extrait de E. F. Schmidt, *Alishar Hüyük*, p. 87



40 (1967)
Enkomi, niveau III B (1150 - 1100)
Extrait de P. Dikaios, *Enkomi*, vol. III, pl. 128

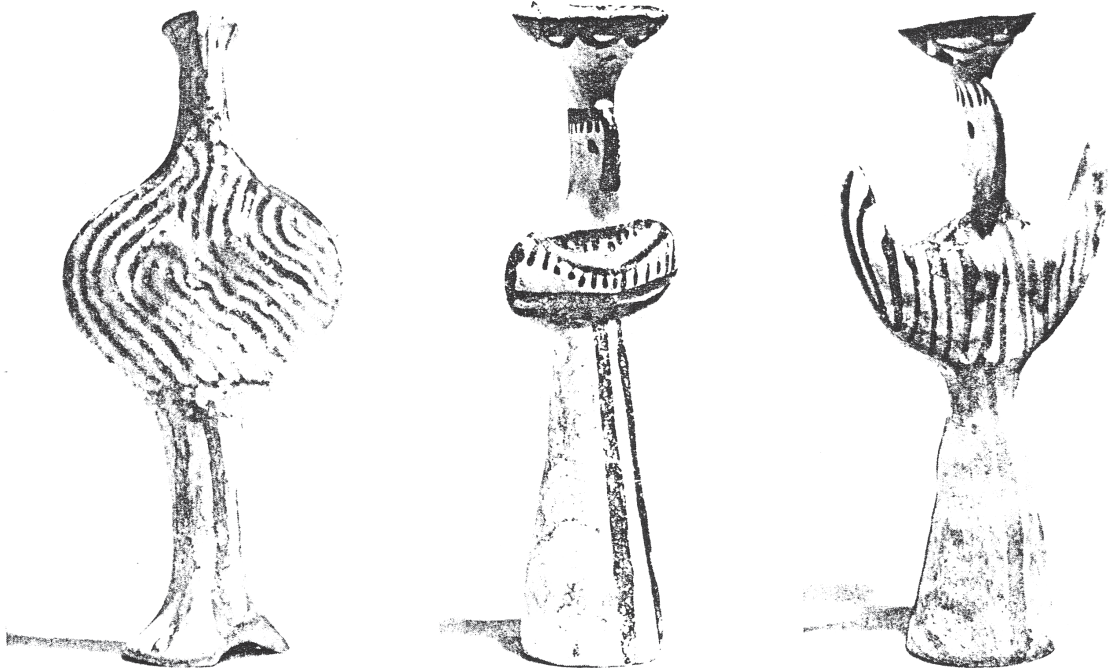


41 (1903)

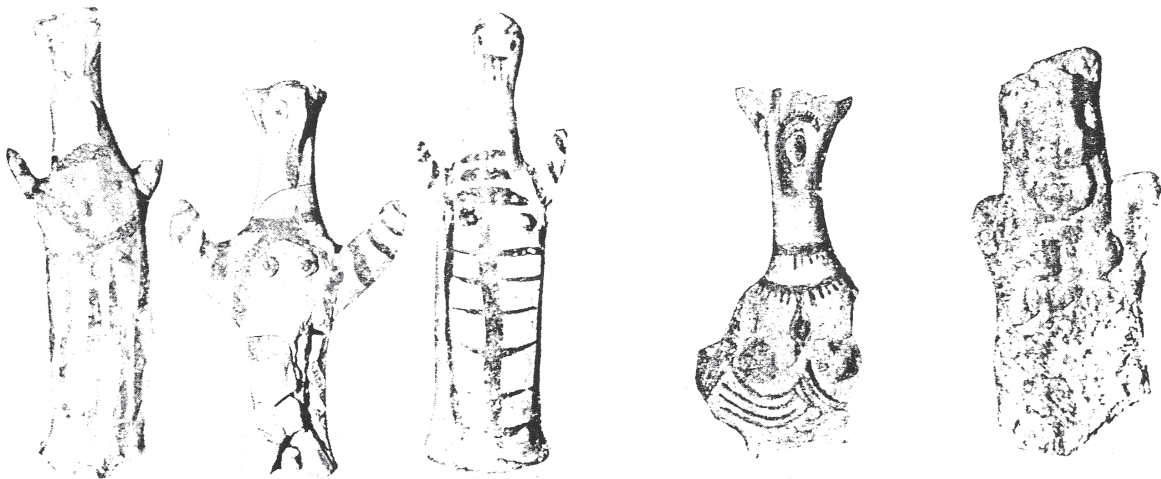


Enkomi, niveau III B
Extrait de P. Dikaios, *Enkomi*, vol. III, pl. 137

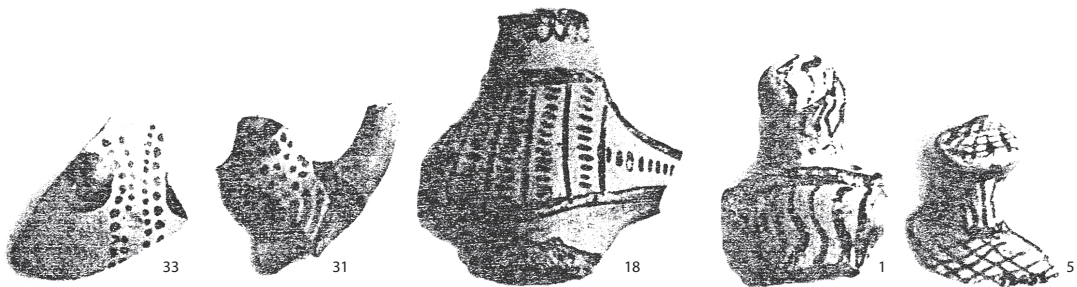
Fig. n° 47 : Figurines de taureaux



Asine, Myc. III B
Extrait de O. Frödin, A. W. Persson, *Asine*, pl. 1



Asine, Myc. III C
Extrait de O. Frödin, A. W. Persson, *Asine*, p. 308, fig. 212

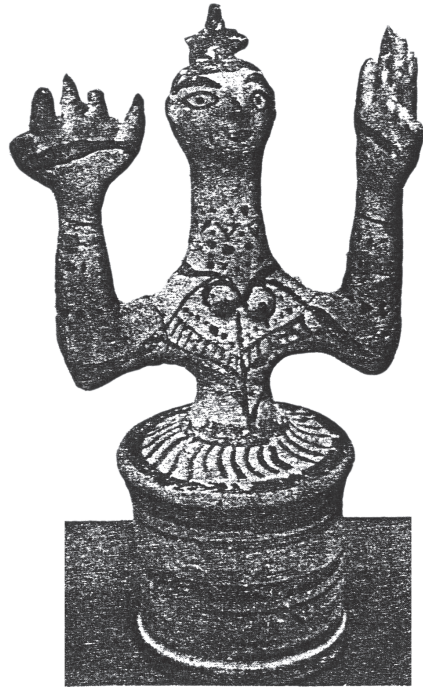


Mycènes, le citadelle, Myc. III B/C
Extrait de A. Tamvaki, *BSA*, n° 68, 1973, pl. 49

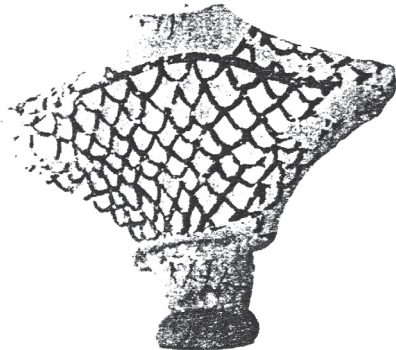
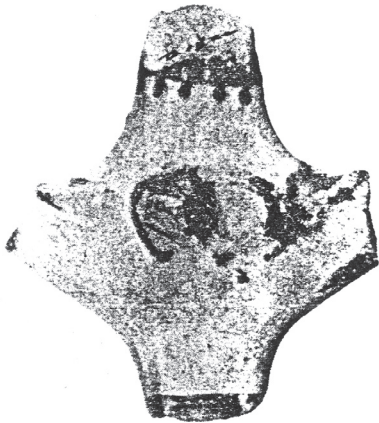
Fig. n° 48 : Figurines grecques



Karphi, 1150 - 1050
Extrait de M. Seidarkis, *BSA*, n° 55, 1960, pl. 14



Knossos, XIIIe s.
Extrait du *Guide du Musée Archéologique de Herakleion*



Phaistos

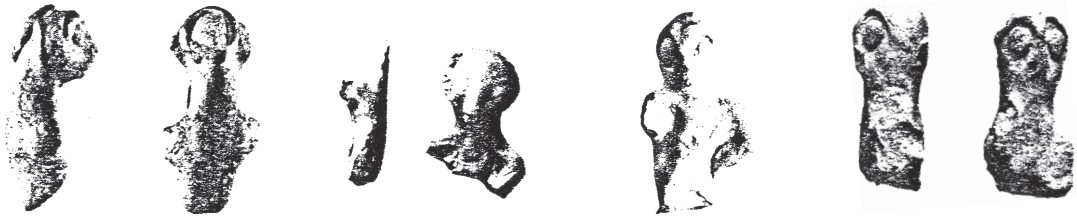
Subminoia



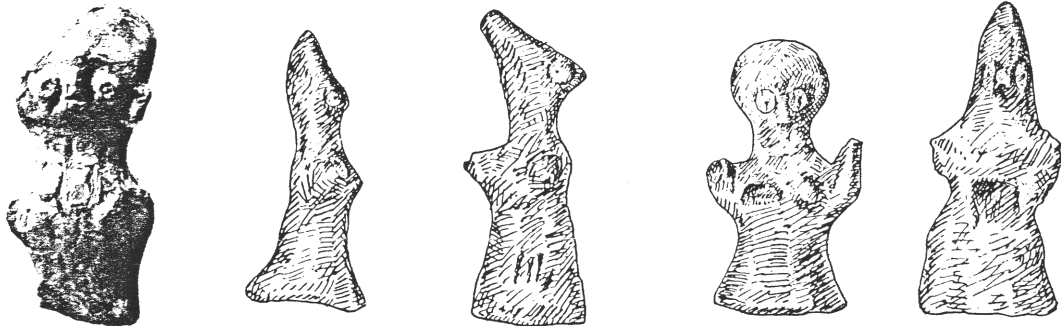
Tyllissos

Extrait de C. Laviosa, *Annuario*, vol. XLI, XLII, 1963-64, p. 16

Fig. n° 49 : Figurines Crétoises

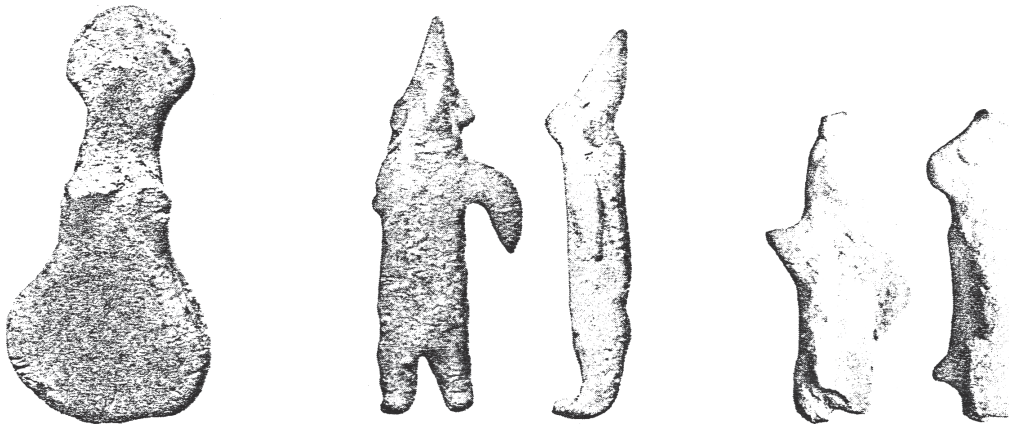


Büyükkale, 1800 - 1100
Extrait de F. Fischer, *Die Hethitische Keramik*, pl. 130

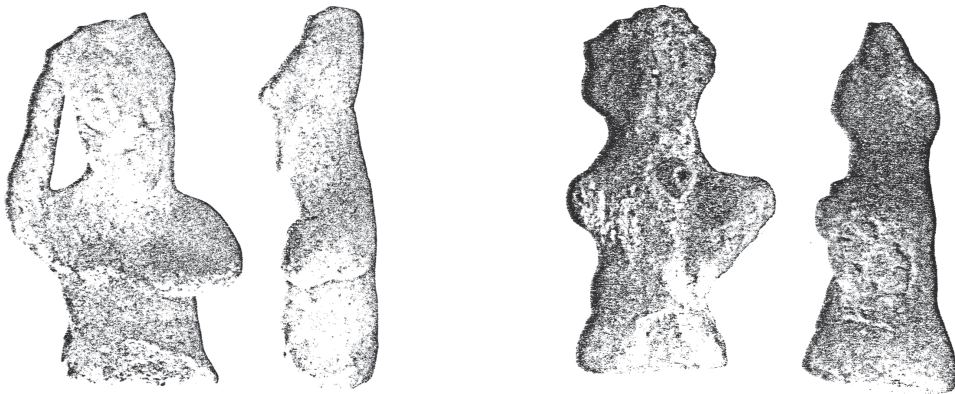


1200
F. Fischer, p. 154

Alishar Hüyük, 1800 - 1200
Extrait de E. F. Schmidt, *Anatolia Through the Ages*, fig. 125, p. 86

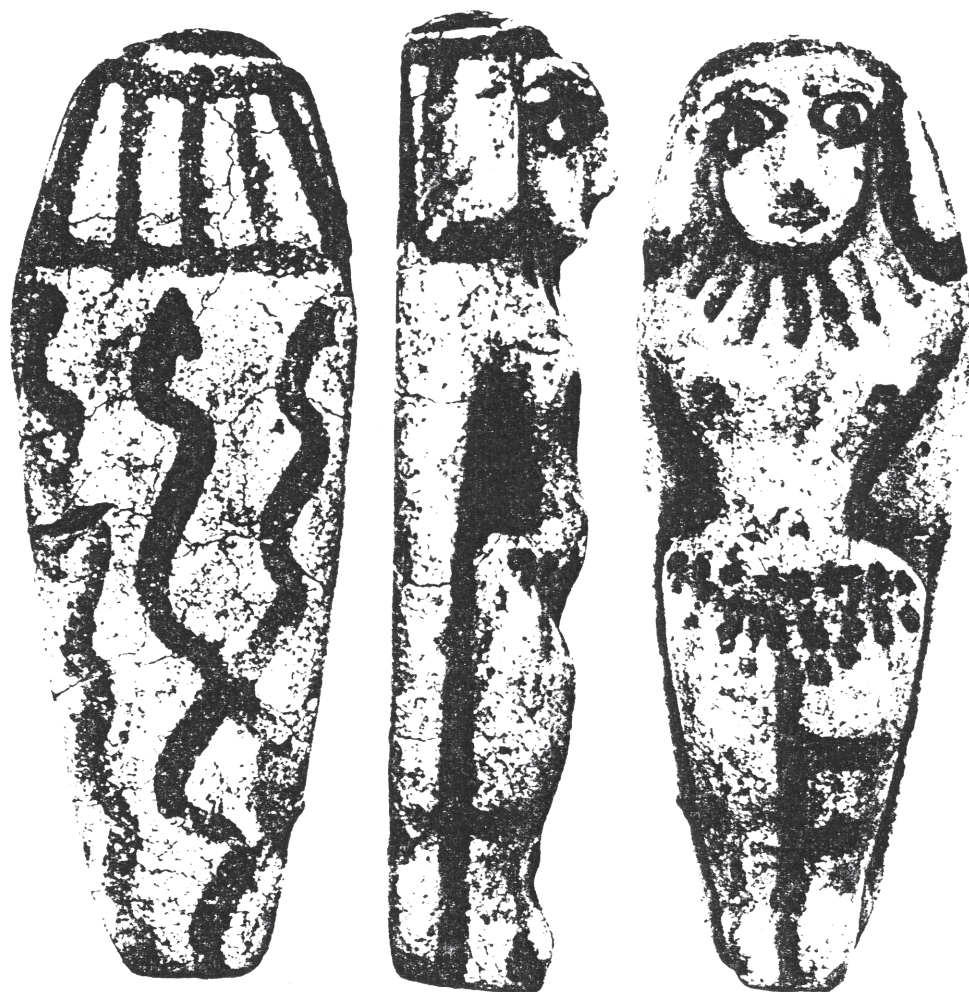


Alishar Hüyük, 1800 - 1200
Extrait de H. H. Van der Osten, *Alishar Hüyük*, pt. 2, p. 194



Alishar Hüyük, 1800 - 1200
Extrait de E. F. Schmidt, *Alishar Hüyük*, pt. 1, p. 131, fig. 161

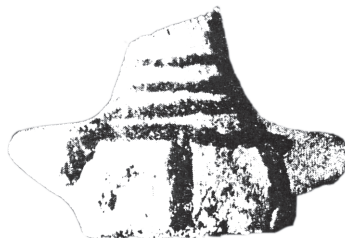
Fig. n° 50 : Figurines Hittites



Megiddo, niveau IX, 1550 - 1479
Extrait de G. Loud, *Megiddo*, vol. II, pl. 241



Chatal Hüyük



Hama

Bronze Récent

Extrait de Badre, *Les figurines anthropomorphes en terre cuite de l'Age du Bronze en Syrie*, pl. XXIV, II

Fig. n° 51 a : Figurines Syro - Palestiniennes



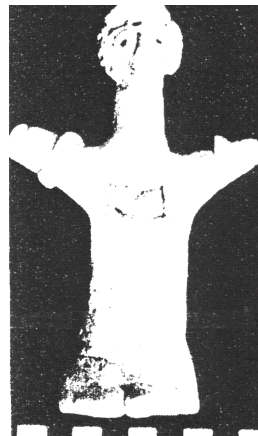
Chatal Hüyük



Byblos



provenance inconnue



provenance inconnue

Extrait de Badre, *Les figurines anthropomorphes en terre cuite de l'Age du Bronze en Syrie*, pls. XXIV, LVI, LXVI, LXV

Fig. n° 51 b : Figurines Syriennes



Minet el Beida, XIIIe
Extrait de Syria, 1933, pl. XI



Chypre, provenance inconnue
Extrait de V. Karageorghis, *The Goddess with uplifted Arms in Cyprus*, pl. VIII



Mycènes, XIIIe
Extrait de E. Vermeule, *Greece in the Bronze Age*, pl. XI



Mycènes, fin du XIIIe s
Extrait de W. Taylour, *Antiquity*, 1969, pl. XIII (fig. de droite) ;
1970, pl. XLII (fig. de gauche)

Fig. n° 52 : Taches sur les joues

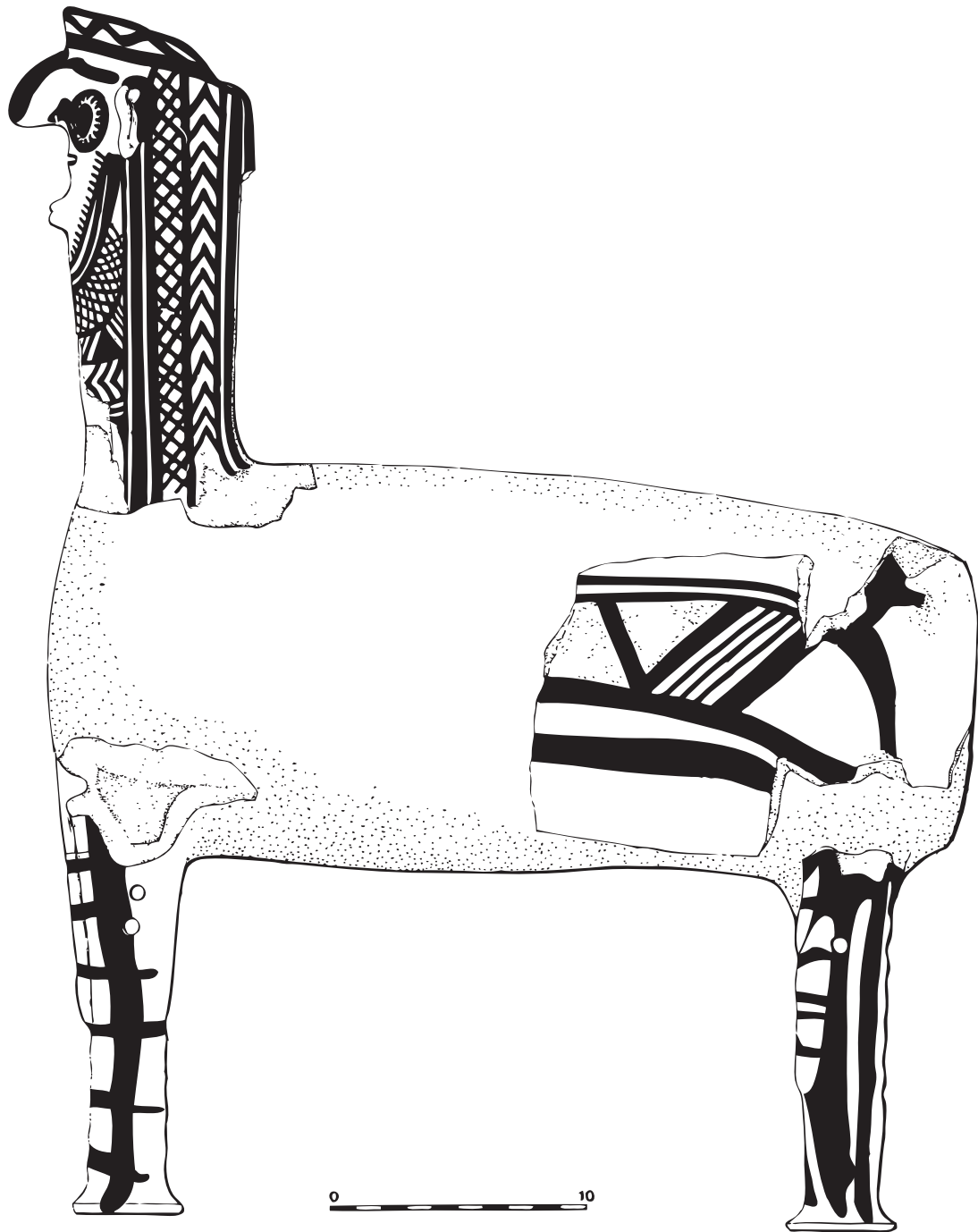


Centaure A
Extrait de J. C. Courtois, *Alasia I*, fig. 127



Centaure B
Extrait de J. C. Courtois, *Alasia I*, pp. 288-289

Fig. n° 53 : Centaures bi-céphales

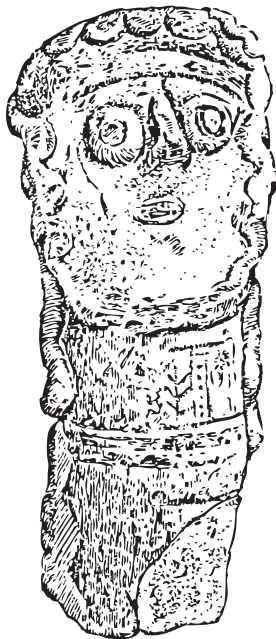


Reconstitution graphique du plus grand des deux centaures bicéphales - vue de profil
Extrait de J. C. Courtois, *Alasia I*, p. 293

Fig. n° 54 : Décor du Centaure B



Crète, provenance inconnue
Extrait de L. Banti, *Annuario*, vol II -V, 1941-43, p.56

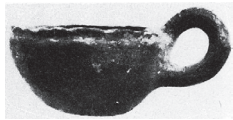
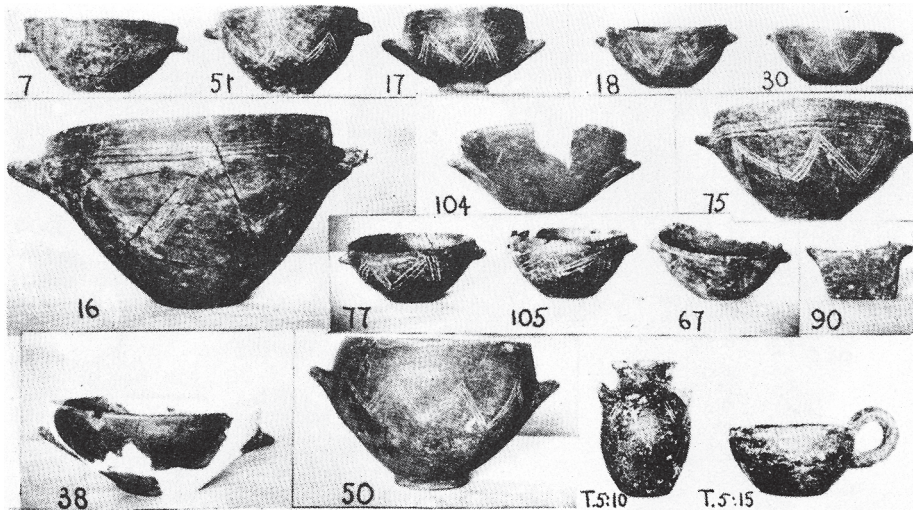


Vrokastro (Crète), XIe s.
Extrait de E. Hall, *Vrokastro*,
fig. 55

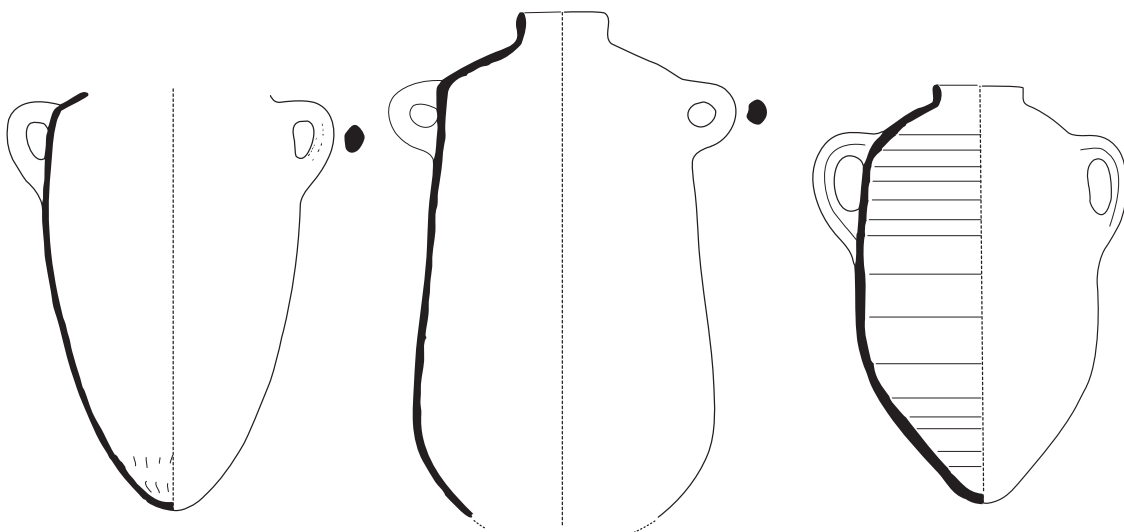


Vousnous (Chypre), Bronze Ancien 2100 - 2000
Extrait de V. Karageorghis, *Cyprus Museum*,
Ekdotike Athenon, p. 36, fig. 25

Fig. n° 55 : Terres cuites comparables aux centaures



Ware VII
S. Hood, "Mycenaean Settlement..." *MEM*, pl. IX



Salamine, jarres phéniciennes, XIe s.
D'après Y. Calvet, *Salamine, Etat de recherches*, p. 118, fig. 4

Fig. n° 56 : Importations

EXPORTATIONS

PROTO-WHITE PAINTED

Tarse

Une céramique du même type que le Proto-White Painted est fabriqué sur place à Tarse.

Hanfmann, in: Goldman, *Tarsus*, vol. III, p. 93.

Céramique

Bouteille n° 2 : J. Duplat Taylor, *PEQ*, 1956, p. 35 ; Kubler, et. al., *Kerameikos I*, pl. 27.

Bouteille n° 3 : *Ibid.*

Gourde n° 35 : Kubler, et. al., *Kerameikos IV*, pl. 25.

Gourde n° 36 : *Ibid.*

Tell Fara (imitations ?)

Bouteille t. 507 : J. Duplat Taylor, *PEQ*, 1956, p. 35.

Bouteille t. 649 : *Ibid.*

Gezer (imitations ?)

Bouteille t. 59 : J. Duplat Taylor, *PEQ*, 1956, p. 35.

Bouteille t. 84 : *Ibid.*

Tyr

Tessons : P. Bikai, *The Pottery of Tyr*, pl. XLI ; J.F. Salles, La Necropole K de Byblos, p. 35.

WHITE PAINTED I

Tarse

Tessons n° 144 - 167, 37, 82, 92, 130, 140, 143.

Hanfmann, in: Goldman, *Tarsus* vol. III, p. 98.

Alishar Hüyük

Fragment White Painted I (bol, motif échelle) : E. Gjerstad, *SCE IV*, 2, p. 262.

Arslan Tepe

N° AT 167 : H. Goldman, *Tarsus* III, p. 157.

Tell Abu Hawam V

Tesson : P. Aström, *SCE IV*, pt. 1 d, p. 751 ; V. Hankey, *BSA*, 62, 1967, p. 114, 125.

Ashdod

Cruche anse à panier : M. Dothan, *Atigot*, 1971, p. 138 fig. 74, 12.

Tell Fara

Gourde t. 223 : E. Gjerstad, *Opus. Arch* III, p. 84,85, p. 243 ¹.

Gourde t. 237 : *Ibid.* pp. 86 et 243.

Bol profond n° 506 : *Ibid.* pp. 86 et 243 ² ; J. Duplat Taylor, *PEQ*, 1956, p. 35.

Petite jarre cylindrique Bichrome I-II, t. 202 : E. Gjerstad, *SCE IV*, 2, p. 243 ; *Beth Pelet I*, pls. LXVIII, XXXI, LXIX.

Gourde Red Burnished (comme Bamboula de Kourion t. 25) : J. Duplat Taylor, *PEQ*, 1956, p. 35.

1. Contenu de la tombe daté après 950 à cause d'un scarabée de la XXII^e dynastie.
2. Daté par un scarabée de la XX^e dynastie.

Gibeah

Petite jarre cylindrique : E. Gjerstad, *SCE IV*, 2, p. 245 ; E. Gjerstad, *Opus. Arch.* III, p. 85.

Gezer

Petite jarre cylindrique Bichrome, t. 96 : E. Gjerstad, *SCE IV*, 2 p. 245 ; Macalister, *Gezer III*, pl. XC, 6, p. 337.

Cinq petite jarres cylindriques (imitations ?) t. 59 : A. Furumark, *Chronology*, p. 126 ; Macalister, *Gezer III*, pl. 85.

Tell Jemmeh

Petite jarre cylindrique, niveau 185 chambre EM : E. Gjerstad, *SCE IV*, 2 p. 245, n° 85, p. 421.

Petite jarre cylindrique, niveau 185, chambre ED : *Ibid.*

Gourde (?) : R. Amiran, *Ancient Pottery*, p. 290, pl. 97.

Megiddo VI

Musée de Palestine n° P. 3516 et P. 3547 : E. Gjerstad, *SCE IV*, p. 252.

Bol : *Ibid.* p. 249 ; Shipton, *Notes on Megiddo Pottery of st. VI - XX*, p. 6, pl. I n° 17 ; R. Amiran, *Ancient Pottery*, pl. 97 ; G. Loud, *Megiddo II*, pl. 78 : 20 ; C.F.A. Schaeffer, *Enkomi-Alasia*, p. 56, n° 13 (avec haches herminettes comme celles d'Enkomi).

Megiddo IV

Musée de Palestine n° P. 2808 et P. 2801 : E. Gjerstad, *SCE IV*, p. 252.

Tell el Nasbesh

Askos : Gjerstad, *SCE IV*, p. 246.

Tesson : *AAso*r XII, 1932, p. 65, pl. 30 ; Sjöqvist, *SCE I*, p. 245.

Ras el Bassit

Tessons : P. Courbin, non publiés.

Beth Shan

Fragments White Painted I et Bichrome, st. VI et IV : E. Gjerstad, *SCE IV*, p. 250.

Beth Shemesh

Petite jarre cylindrique, n°. T I : E. Gjerstad, *SCE IV*, 2, p. 245 et *PEQ*, 1911, p. 69.

Tell Sukas

Tesson : P. Aström, *SCE IV*, part 1 d, p. 75 ; V. Hankey, *BSA*, n° 62, 1967, pp. 114, 122, 125.

Tell el Zuweid

1 tesson : E. Gjerstad, *SCE IV*, 2, p. 242 ; W. Petrie, *Anthedon*, pl. XXXI, 31.

IMPORTATIONS

Alaas

- 1) Jarre à trois anses verticales Myc. III B (levanto-helladique ?, héritage) t. 15, no. 2 : V. Karageorghis, *Alaas*, p. 57, pl. VI.
- 2) Gourde globulaire, un manche, syro-palestinienne, t.15, n° 1: V. Karageorghis, *Alaas*, p. 57, pl. VII.
- 3) Gourde, une anse, syro-palestinienne, t. 17, n° 26 : V. Karageorghis, *Alaas*, p. 57, pl. XV.
- 4) Gourde, deux anses, syro-palestinienne, t. 19, n° 25 : V. Karageorghis, *Alaas*, pl. XIX.

Amathonte

- 1) Gourde, une anse, syro-palestinienne, t. 22, n° 39 : E. Sjöqvist, *SCE II*, pl. CXXXVIII ; J.L. Benson, *Bamboula*, p. 120.
- 2) Gourde, deux anses, syro-palestinienne, t. 22, n° 44 : E. Sjöqvist, *SCE II*, pl. CXXXVIII ; J.L. Benson, *Bamboula*, p. 120.
- 3) Gourde, deux anses, syro-palestinienne, t. 25 : E. Sjöqvist, *SCE II*, p. 135, pl. XXIX ; E. Gjerstad, *SCE IV*, part 2, p. 272.
- 4) *Ibid.*
- 5) *Ibid.*
- 6) *Ibid.*

Enkomi

Jarres cananéennes, sanctuaire du dieu au lingot : J. C. Courtois, *Alasia I* :
Deux jarres au pied de la banquette nord (n° 1174 et 1175) : p. 214, fig. 88 – 90.

Grande jarre avec l'anse inscrite, sur la banquette occidentale (n° 1217), p. 232.

Une jarre avec une signe gravée sur l'épaule, banquette nord, p. 214, fig. 91.

Deux jarres dans la cella du dieu au lingot (n° 1075), p. 310.

Une jarre contre le mur oriental de l'adyton, p. 310.

Tessons d'une jarre dans la salle occidentale, p. 321.

Louches en terre cuite (comme celles connues à Minet el Beida), sanctuaire du dieu au lingot :

J. C. Courtois, *Alasia I* :

Louche cour sud (n° 996), p. 178.

Louche banquette nord (n° C 1137), p. 226, fig. 69.

Louche banquette nord (n° 1328), p. 226.

Idalion

1) Amphoriskos, Myc. III B (héritage), t. 3 : E. Sjöqvist, *SCE II*.

Kition : Bamboula

1) Jarre cananéenne contenant un foetus d'enfant : Y. Calvet, *Salamine, Etat de Recherches*, p. 120.

Kourion : Kaloriziki

1) Jarre aux trois anses, Myc. III C : 1 (héritage), t. 26, n° 43 (A), K 970 : J. F. Daniel, *AJA*, n° 41, 1937, p. 62, figs 5 - 6 ; J. L. Benson, *Kaloriziki*, p. 118, pl. 40 ; A. Furumark, *MP*, p. 590, n° 38:6 ; E. Gjerstad, A. Furumark, *Opus. Arch. III*, 1944, pp. 82, 86, 88, 102, 218, 243, 265 (en provenance de Rhodes).

2) Gourde, White Painted, syro-palestinienne, t. 35, n° 40, K 971 : J. L. Benson, *Kaloriziki*, p. 118, pl. 20.

3) Gourde White Painted, syro-palestinienne, t. 25 : E. Gjerstad, *Opus. Arch. III*, 1944, p. 81.

4) Trois gourdes White Painted, syro-palestiniennes, t. 26 : E. Gjerstad, *Opus. Arch. III*, 1944, p. 81.

- 5) Gourde Black on Red, syro-palestinienne, t. 25, n° 49, K 973 : J. F. Daniel, *AJA* 41, 1937, p. 75, fig. 8, 17; J. L. Benson, *Kaloriziki*, p. 118, pl. 20 ; E. Gjerstad, *Opus. Arch.* III, 1944, p. 81.
- 6) Gourde Black on Red, syro-palestinienne, t. 41, n° 18(A) K 974 : J.L. Benson, *Kaloriziki* p. 118, pl. 20.
- 7) Gourde syro-palestinienne, t. 4, n° 101 : P. Dikaios, non publiée.
- 8) Gourde syro-palestinienne, t. 4, n° 105 : P. Dikaios, non publiée.
- 9) Gourde syro-palestinienne, t. 6 B, n° 15 : P. Dikaios, non publiée.

Kourion : Bamboula

- 1) Gourde syro-palestinienne, aire E-D, B 1209 (CR IIIA) : J. L. Benson, *Bamboula*, p. 121.
- 2) Gourde syro-palestinienne, t. 30, n° 7 (CG 1 A) B 1210 : *Ibid.*, p. 121.
- 3) Gourde syro-palestinienne, t. 11, n° 4 (B) (CG 1 B), B 1211 : *Ibid*, p. 121.

Kythrea

- 1) Gourde syro-palestinienne, t. 3, n° 108 : K. Nicolaou, *RDAC*, 1965.
- 2) Gourde syro-palestinienne, t. 3, n° 120 : K. Nicolaou, *RDAC*, 1965.

Lapithos

- 1) Gourde syro-palestinienne, t. 2, n° 55 : A. Pieridou, *RDAC*, 1965, pl. IV.
- 2) Amphore, t. 2, n° 40 : A. Pieridou, *RDAC*, 1965, pl. IV.
- 3) Bol profond, pied haut et concave, prototype oriental (non importé) t. 2, n° 30 : A. Pieridou, *RDAC*, 1965, pl. III.
- 4) Gourde syro-palestinienne, t. P. 74, n° 79 : A. Pieridou, *RDAC*, 1966, pl. XIII.
- 5) Gourde syro-palestinienne, t. P. 74, n° 98 : A. Pieridou, *RDAC*, 1966, pl. XIII.
- 6) Cruche embouchure tréflée, cercles concentriques sur l'épaule, Black on Red, syrien, t. 417, n° 65 : E. Sjöqvist, *SCE I*, p. 230, pl. L (h : 15,7 cm).
- 7) Le même, mais plus petit, t. 417, n° 82 : E. Sjöqvist, *SCE I*, p. 230, pl. L (h : 7,6 cm).

8) Hydrie polychrome White Painted, ovale, cercles concentriques sur corps, bande verticale de losanges treillagées entre les cercles, syrien, t. 417, n° 86 : E. Sjöqvist, *SCE I*, p. 230, pl. L.

Pour les pièces 6 - 7 et 8 voir aussi : E. Gjerstad, *Opus. Arch.* III, 1944, p. 81 et E. Gjerstad, *SCE IV*, 2 note 1, p. 270.

Lapithos-Plakes

Aucun

Marion

Aucun

Salamine : établissement

Jarres phéniciennes importées : Y. Calvet, *Salamine, Etat de Recherches*, p. 118.

1 jarre dans un niveau Proto White Painted.

15 jarres utilisées comme sépultures d'enfant, placées le long du mur du rempart à l'intérieur de la ville, niveaux White Painted I - White Painted II.

4 jarres sous une maison WP I – II.

Il s'agit de trois types différents (cf. fig. 56).

Salamine : la tombe T I

1) Amphore décorée avec des cercles concentriques dessinées au compas. Forme et fabrique Proto-White Painted, mais les cercles au compas ne sont connues à cette époque que dans la céramique Protogéométrique d'Athènes (1050 av n.e.), n° 64 : M. Yon, *La tombe T I*, p. 32, pl. 22 ; V. Desborough, *Salamine, Etat de Recherches*, pp. 111-114.

2) Petite gourde, n° 74, M. Yon, *La tombe T. I*.

3) Petite gourde, n° 76 : M. Yon, *La tombe T. I*.

4) Cratère à col court, imitation syro-palestinienne (non importé) : M. Yon, *Manuel*, p. 161.

Skales

Le matériel suivant, fouillé par V. Karageorghis n'a pas encore été publié³ :

Tombe 44

- 1) Jarre cananéenne n° 134.
- 2) Jarre cananéenne n° 135.
- 3) Gourde syro-palestinienne , n° 111.

Tombe 45

- 1) Gourde, col long, anses moins hautes que d'habitude, syrienne, n° 24.

Tombe 49

- 1 - 18) Petites gourdes, deux anses, syriennes, Bichrome I (parfois imitations ?) n° : 60, 61, 64, 68, 69, 70, 73, 74, 75,76, 188, 189, 190, 191, 192, 193, 194, 195.
- 19) Jarre cananéenne décorée de deux palmiers stylisés entre métopes de lignes ondulées verticales, n° 80.
- 20) Jarre cananéenne, base peinte, n° 77.
- 21) Jarre cananéenne, inscription sur manche, n° 78.
- 22) Jarre cananéenne, n° 99.
- 23) Petite jarre cylindrique Bichrome I, motif sur l'épaule, n° 67.
- 24) Cruche Plain White Wheelmade, corps globulaire, col long et large, influence syrienne, n° 183.
- 25) Cruche Black on Red, embouchure trilobée, base arrondie (peut-être le plus ancien Black on Red connu), n° 184, fabrique syrienne mais sans parallèles⁴.

Tombe 51

Aucun

3. Je remercie vivement le Dr. Karageorghis de m'avoir donné accès à ce matériel et la permission de l'utiliser dans cette thèse. Je suis aussi très reconnaissante à Mme P. Bikai d'avoir ?????

4. Quatre autres sont connus dans des contextes plus récents : un en tombe 43, deux en t. 50 et un en tombe 78, tous de Skales).

Tombe 58

1-7) Petites gourdes Bichrome I, deux anses, bien peintes, peut-être imitations locales, n° 6, 92, 93, 94, 95, 108, 113.

8) Jarre cananéenne, rebord très bas, n° 2.

9) Jarre cananéenne, n° 9.

10) Gourde à très grande embouchure, corps rond, une anse, n°44.

11) Gourde Plain White, une anse, engobe rouge, bandes noirs et blancs , n° 130

Tombe 61

aucun

Tombe 76

1-3) Petite gourdes Bichrome I, une anse, n° 59, 63, 67.

4) Petite cruche Plain White Wheelmade, embouchure trilobée base arrondie, n° 127.

5) Petite gourde, Bichrome I, deux anses, n° 95.

6) Gourde Plain White Wheelmade avec cercles concentriques, n° 107.

7 - 12) Gourdes Bichromes, n° 2, 40, 54, 31.

13) Cruche Black on Red, long, base arrondi (comme t. 49, n° 184).

Tombe 80

1) Gourde Bichrome, fragment, n° 88.

2) Gourde Bichrome, n° 87.

3) Gourde Bichrome base plate, goulotte passoire sur corps, n° 89.

Tombe 82

1) Petite cruche Plain White Wheelmade, embouchure trilobée, syrienne, n° 106 (comme n° 127, t. 76).

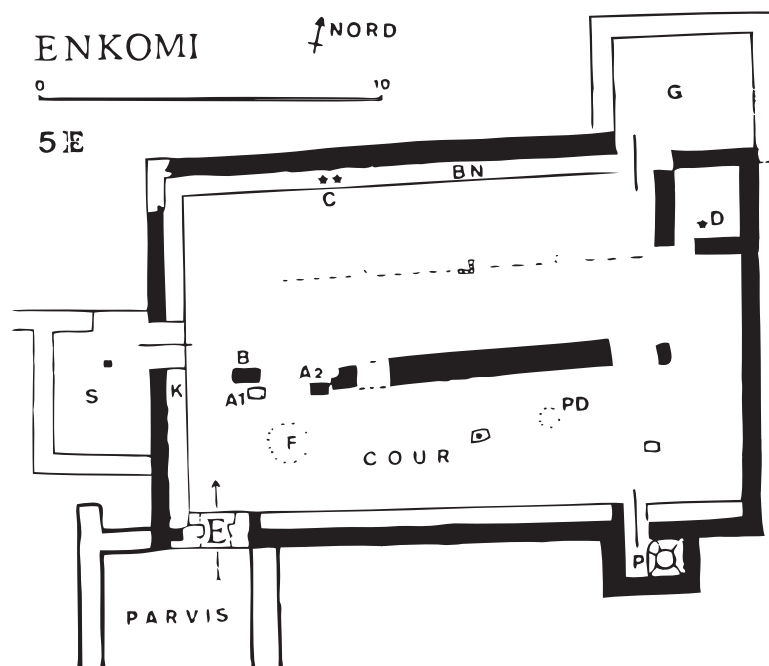
2) Cruche Bichrome, croix maltaise sur un côté, n° 98.

Tombe 87

1) Petite gourde Bichrome I, deux anses, n° 15.

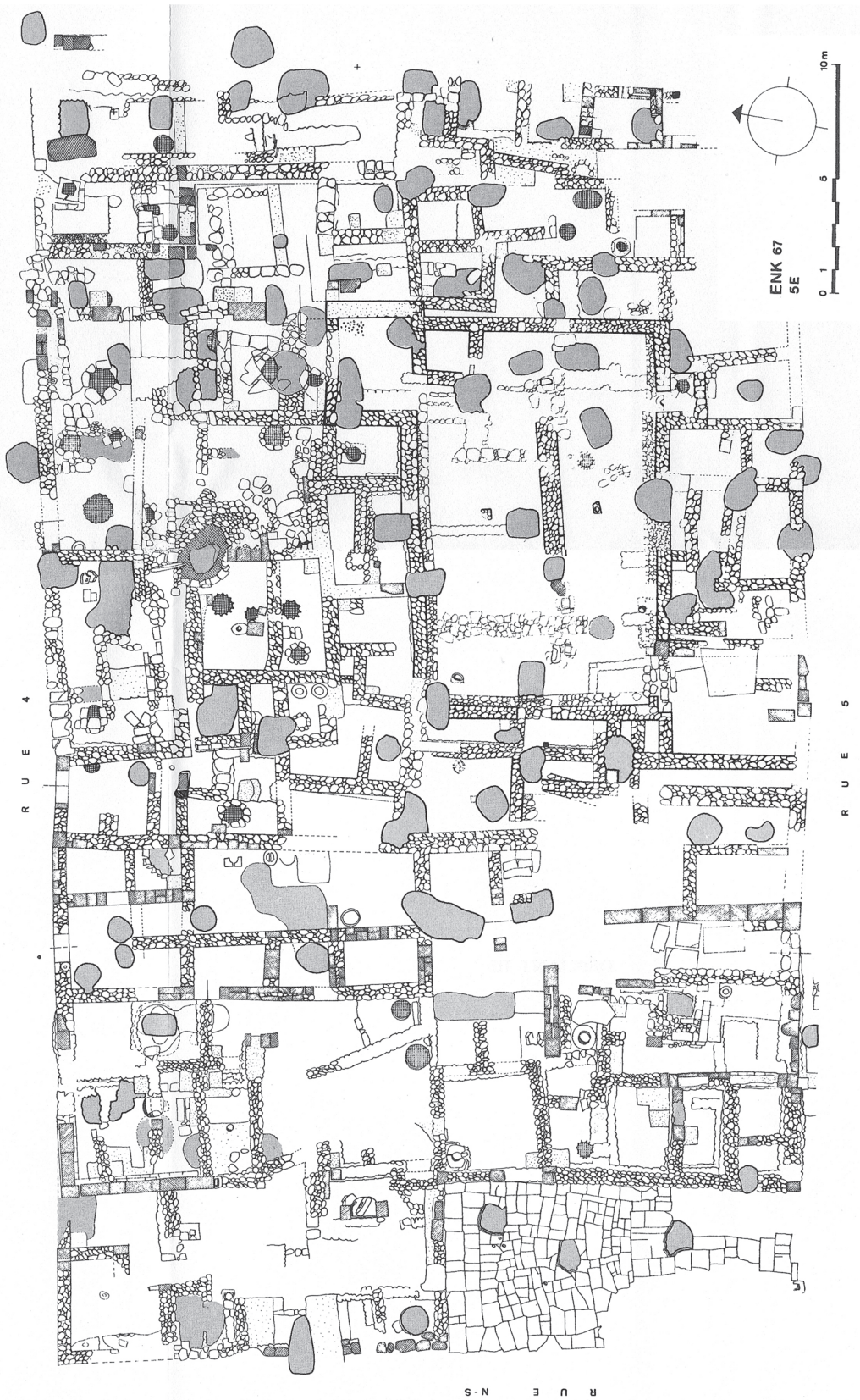
CATALOGUE

ARCHITECTURE



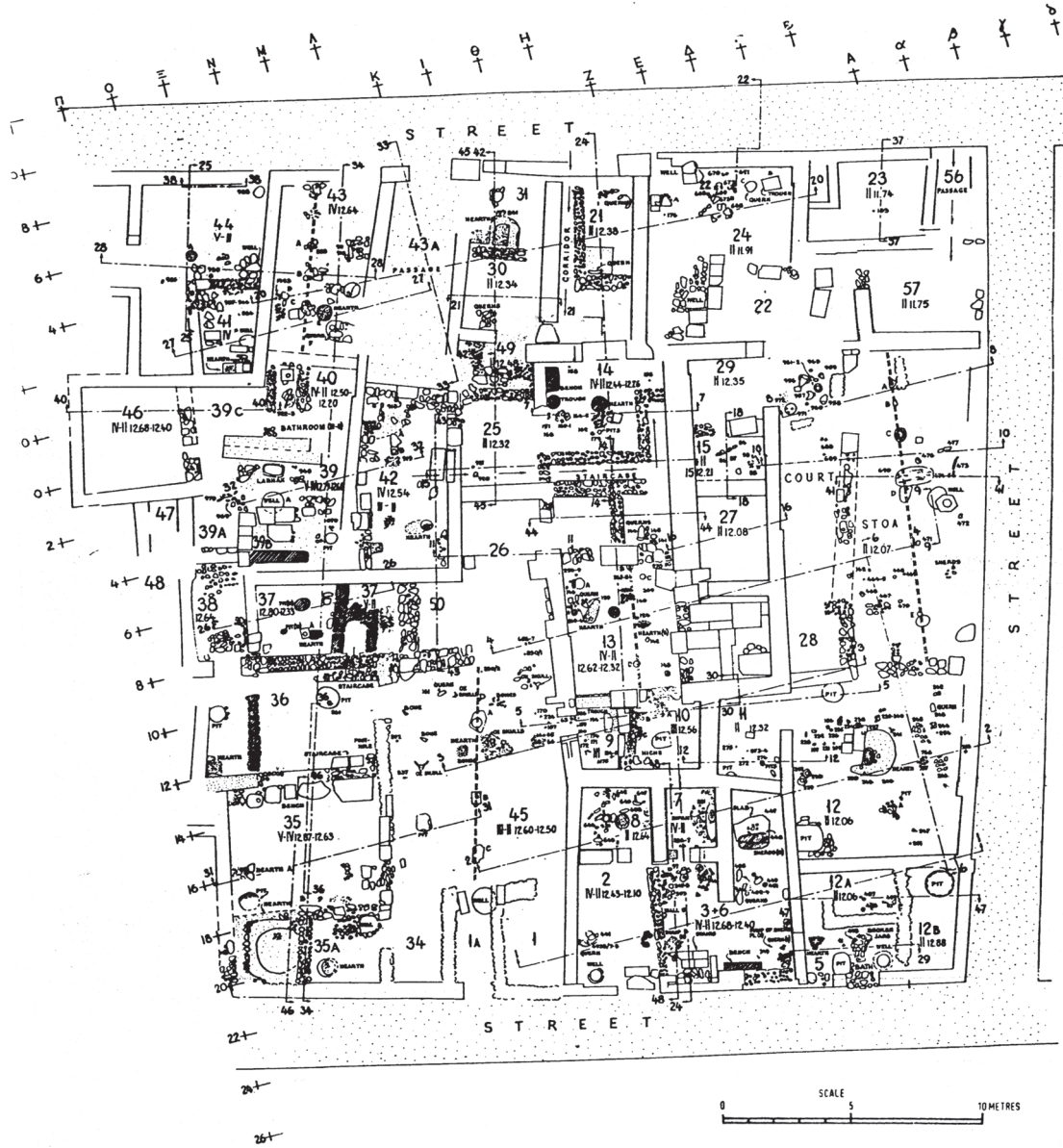
Extrait de J. C. Courtois, *Comptes rendus...*, 1973, p. 226

Fig. n° 57 a : Sanctuaire du dieu au Lingot, Enkomi



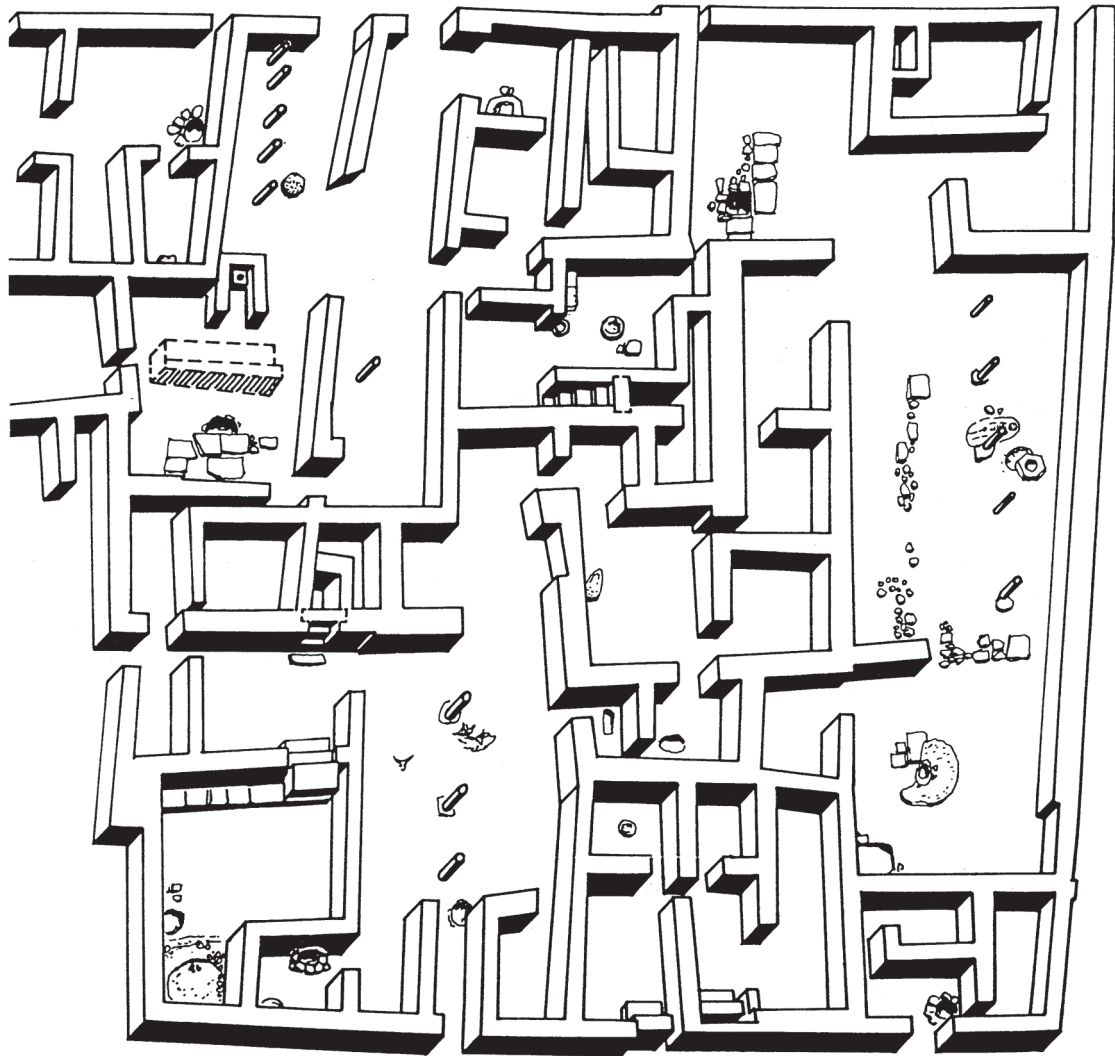
Extrait de J. C. Courtois, *Alasia*, I, dépliant III

Fig. n° 57 b : Le sanctuaire du dieu au lingot



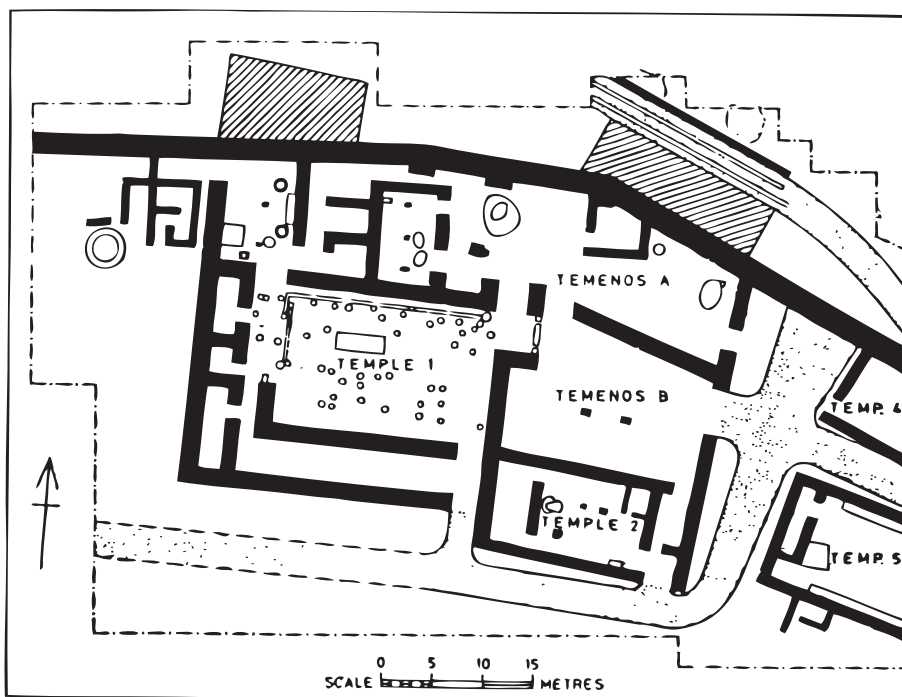
niveau III B (1150 - 1100)
Extrait de P. Dikaios, *Enkomi*, vol. IV, pl. 276

Fig. n° 58 : Le sanctuaire du secteur I, Enkomi

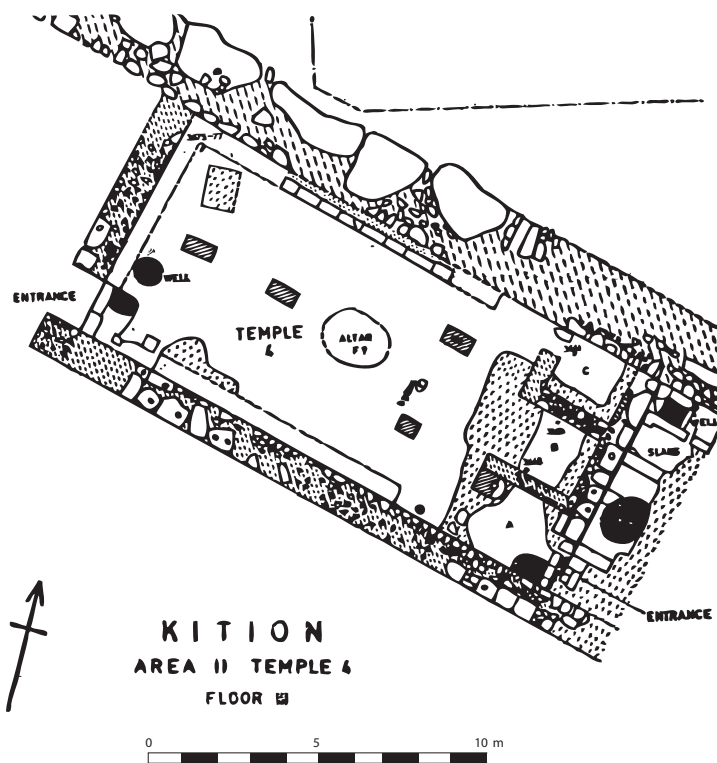


niveau III B (1150 - 1100)
Extrait de P. Dikaios, *Enkomi*, vol. III, pl. 277

Fig. n° 59 : Le sanctuaire du secteur I, Enkomi

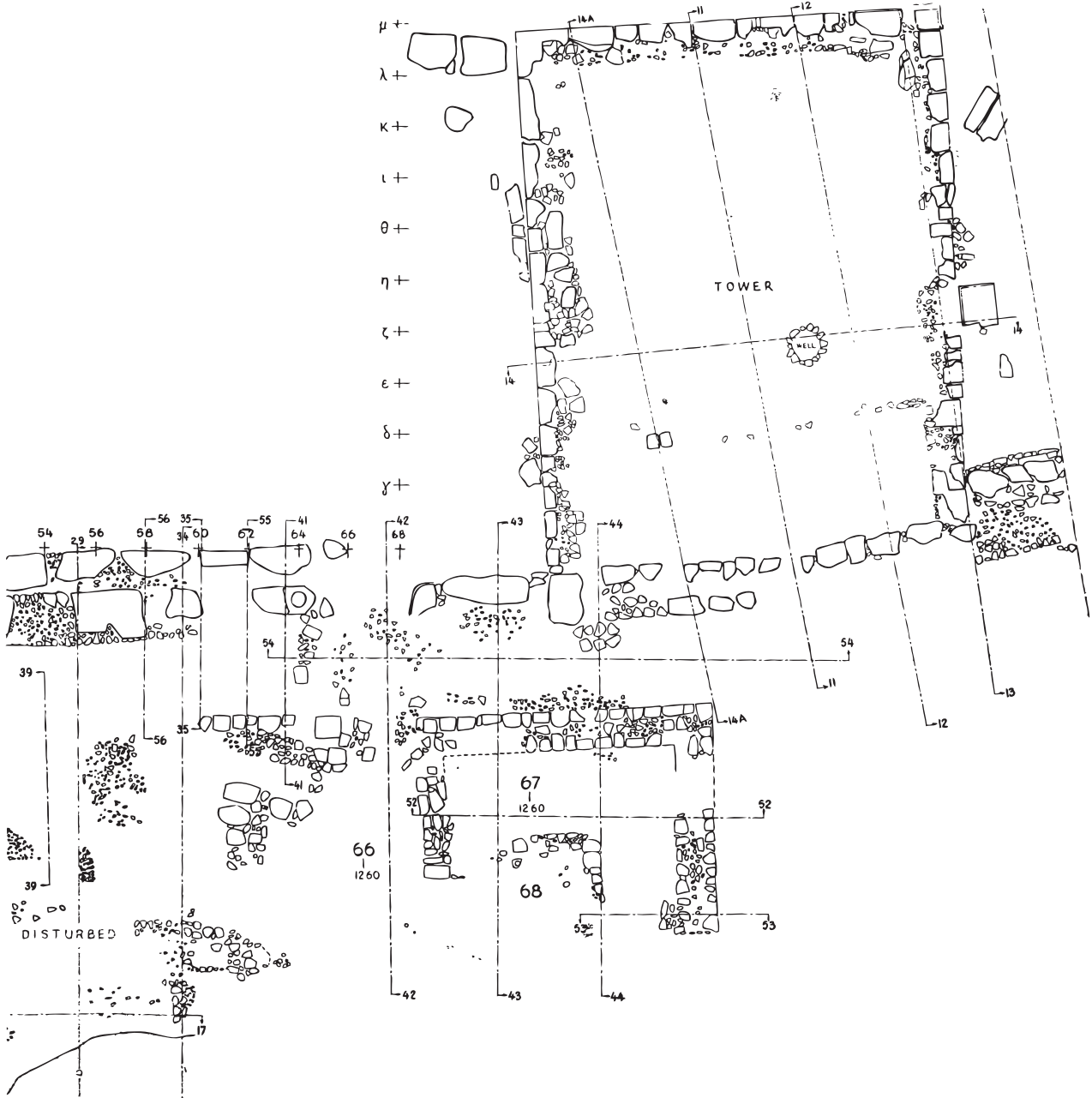


Les temples 1 et 2, les téméné A et B, sol III (1200 - 1150)
Extrait de V. Karageorghis, *CRAI*, 1973, p. 522



Le temple 4, sol III (1200 - 1150)
Extrait de V. Karageorghis, *Kition*, p. 77, fig. 13

Fig. n° 60 : Les temples de Kition



Extrait de P. Dikaios, *Enkomi*, vol. IV

Fig. n° 61 : Le sanctuaire (ou Tour) Nord Est d'Enkomi

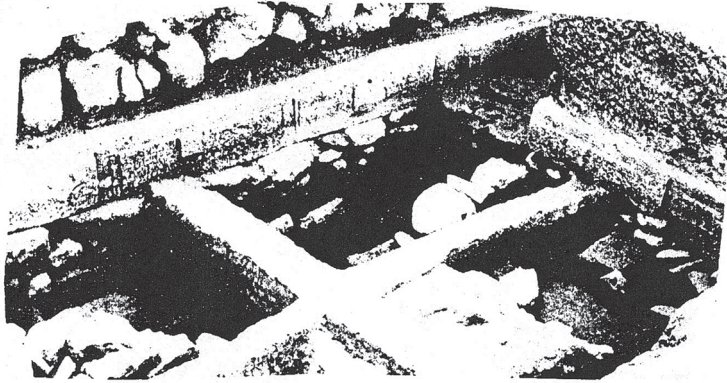


Avant cour et façade du palais d'Alalakh, niveau IV (1447-1370)
Extrait de Woolley, *Alalakh*, pl. XXIV

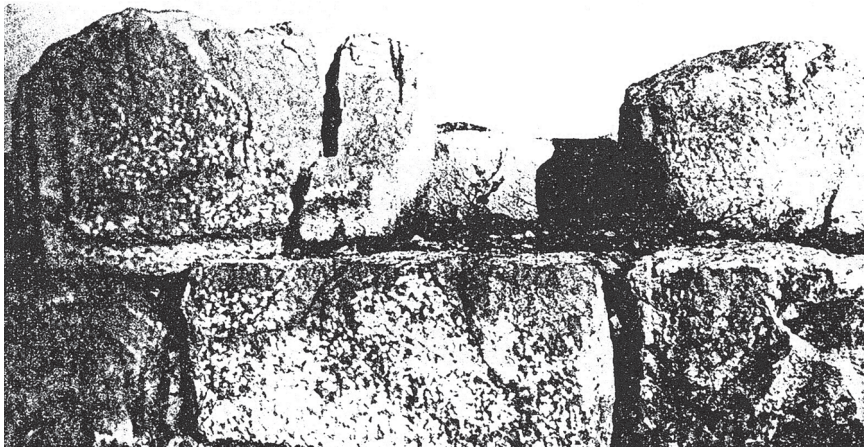


Mur extérieur nord-est du palais de Pylos construit vers 1400
Extrait de Blegen et Rawson, *Pylos*, fig. 116

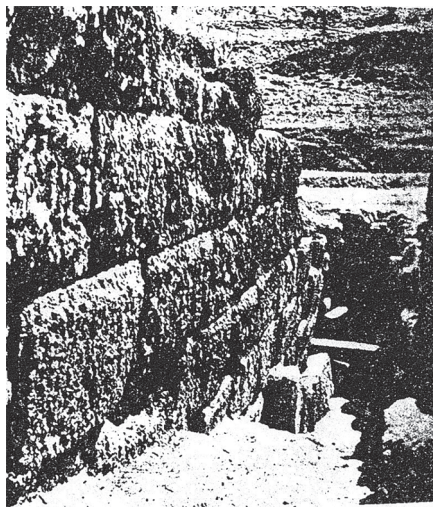
Fig. n° 62 a : Pierre de taille : Alalakh et Pylos



Le mur sud du Temple 2 de Kition
Extrait de V. Karageorghis, *Kition*, fig. 46

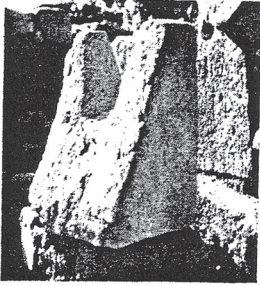


Orthostates de la cella du Temple V à Bogazköy, XIIIe s.
Extrait de Krause, *Istanbuler Forschungen*, 1940, pl. 15

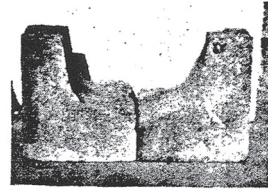


Le dromos de la tombe X à Deiras, Argos, XIIIe s. ?
Extrait de Deshayes, *Les fouilles de la Deiras*, p. 27, pl. XL

Fig. n° 62 b : Les bossages des pierres à Kition, Bogazköy, Argos



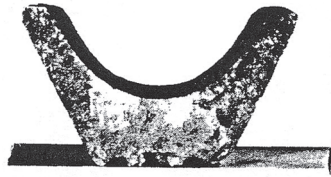
Kition



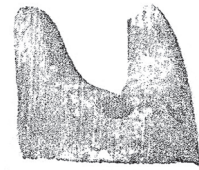
Kition



Myrtou



Paphos



Beysultan XIIIe s.

Loulloupis, « Mycenaean Horns of Consecration », *MEM*, pl. XXVIII Lloyd, Mellaart, *AS*, 1956, pl. IV



Alishar Hüyük 1800 - 1200

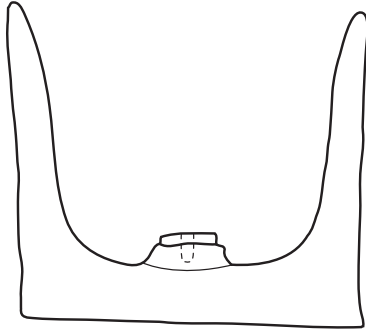
Schmidt, *Anatolia Through the Ages*, p. 107



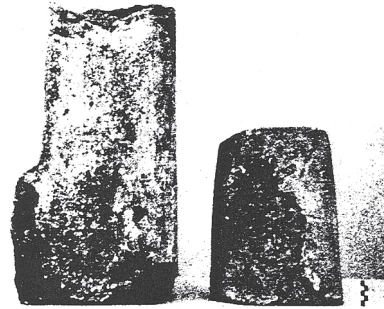
Beysultan

Lloyd, Mellaart, *AS*, 1956, pl. VIII

Fig. n° 63 : Cornes de consécration



Knossos
Louloupis, *MEM*, pl. XXI



Pylos, XIIIe s.
Blegen, Rawson, *The Palace of Nestor, Pylos*, fig. 271



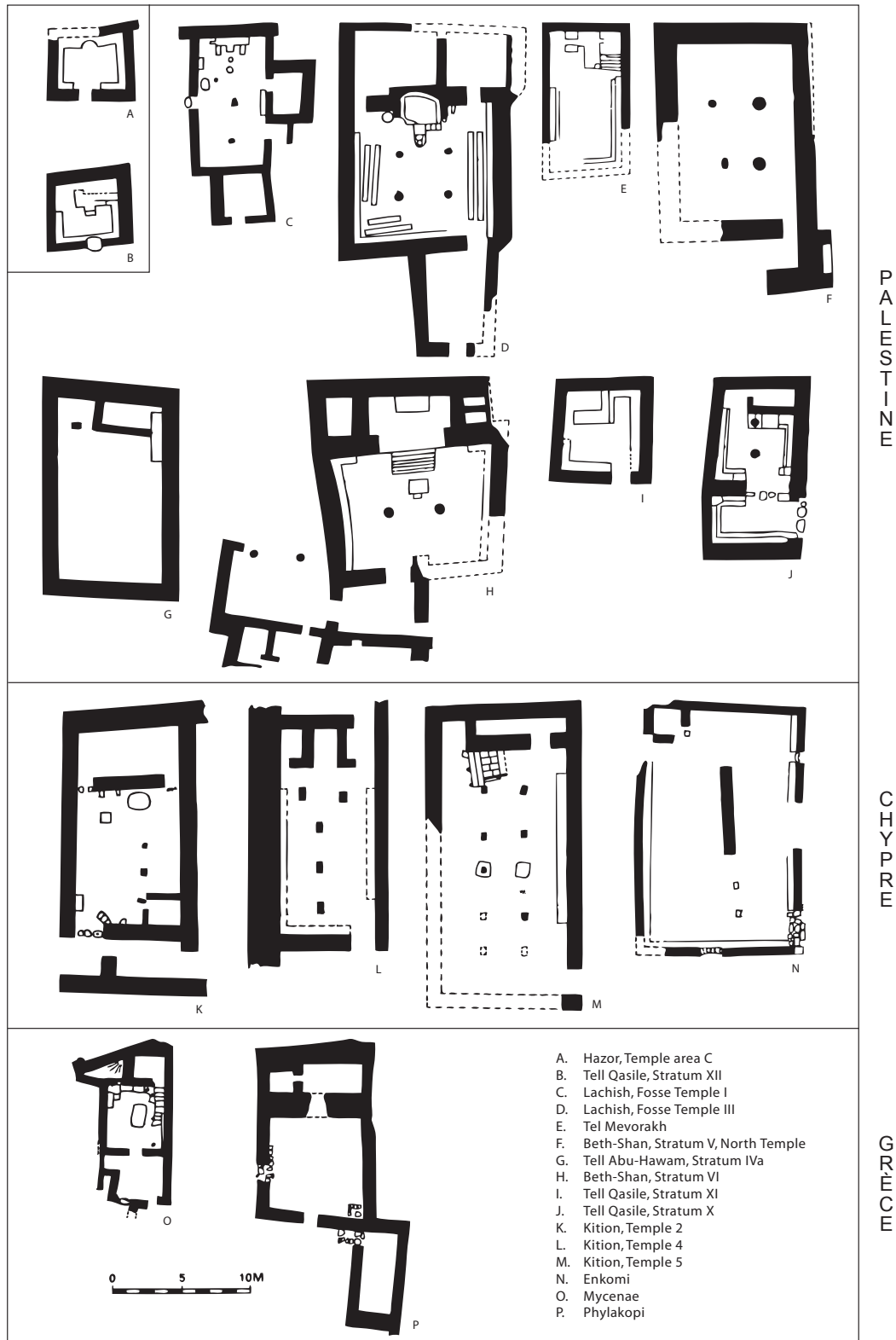
Fragment de corne trouvé
au dessus du bout de la canalisation en terre cuite



Fragments de corne et de la canalisation
en pierre incorporées dans le pavé de la rampe 91

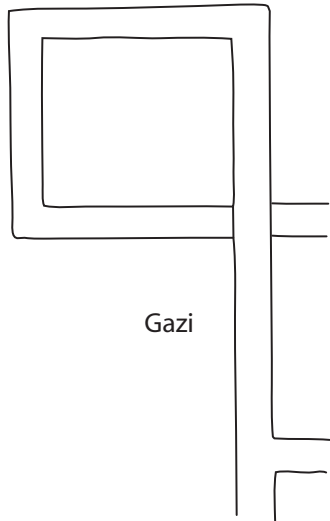
Blegen, Rawson, *Pylos*, figs. 238 et 239

Fig. n° 63 bis : Cornes de consécration égéennes

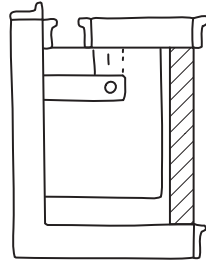


Extrait de A. Mazar, "Tell Qasile", *Qedem* 12, p. 63, fig. 15

Fig. n° 64 : Plans de différents temples du XIIe et XIIIe s.



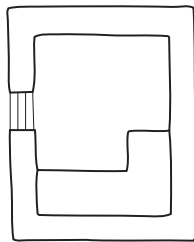
Gazi



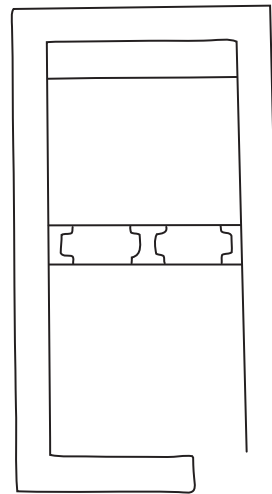
Knossos
Salle des fetishes



Knossos
Sanctuaire de la hache double



Gournia



Ayia Triada

Extrait de L. Banti, *Annuario*, XIX, XX, 1941, fig. 27, p. 40

Fig. n° 65 : Sanctuaires du Minoen Récent III

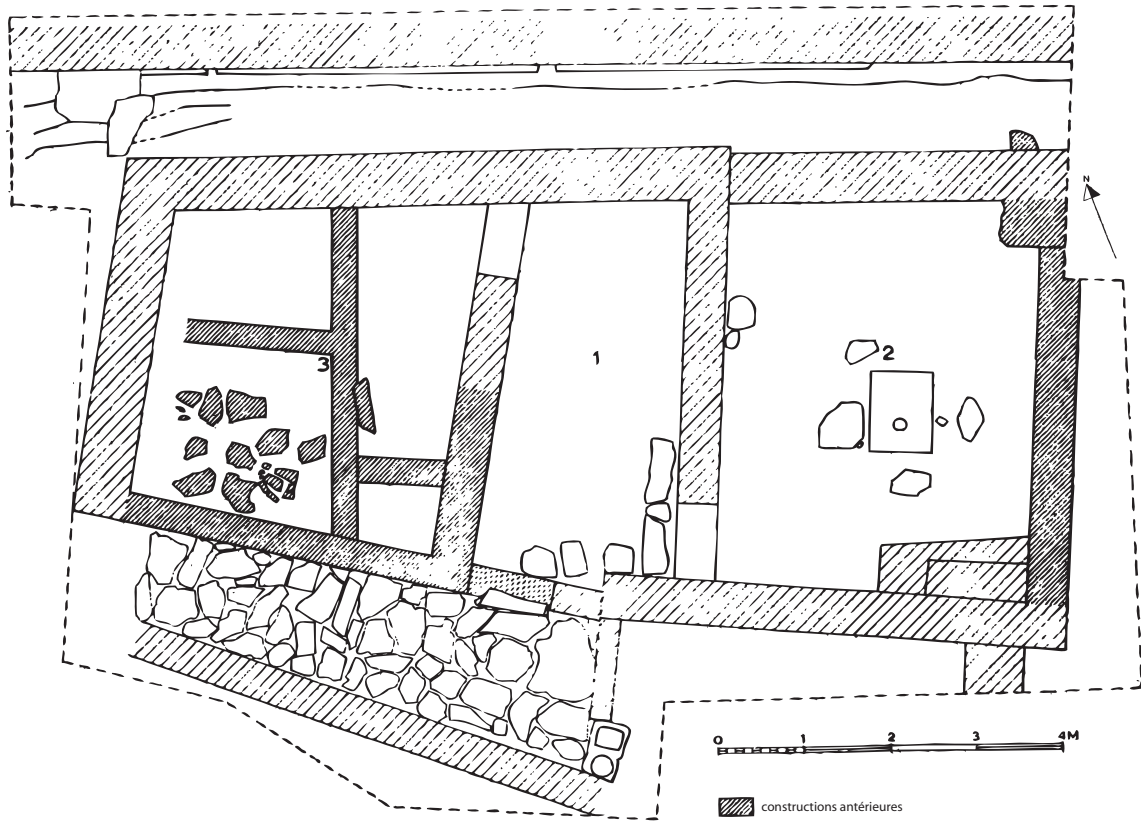
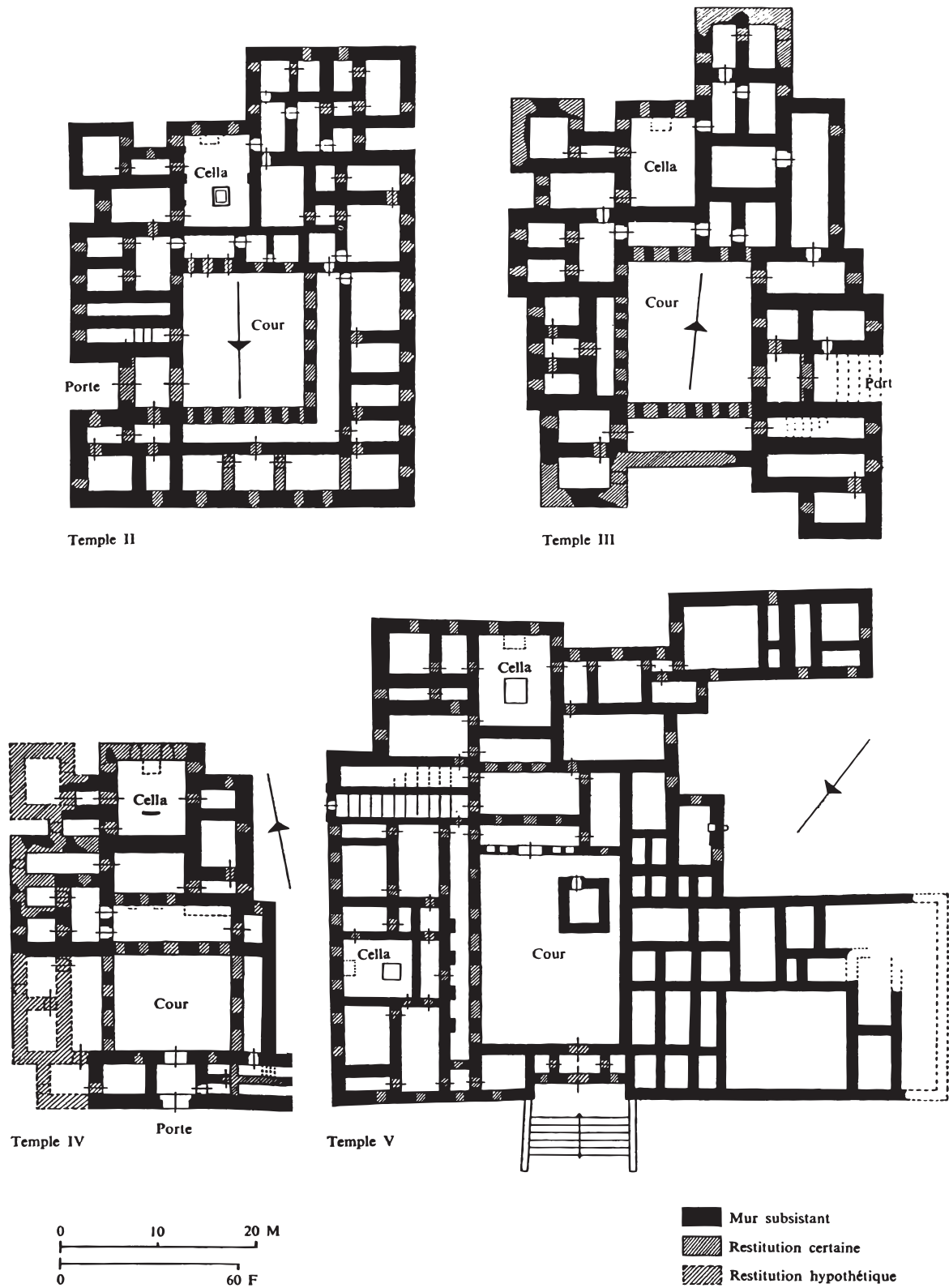


Fig. 597.
Plan restitué du sanctuaire MM II voisin du Musée stratigraphique de Mallia, fouillé par J.-Cl. Poursat

Extrait de Effentree, *Mallia*, fig. 587

Fig. n° 66 : Sanctuaire du Minoen Moyen II : Mallia

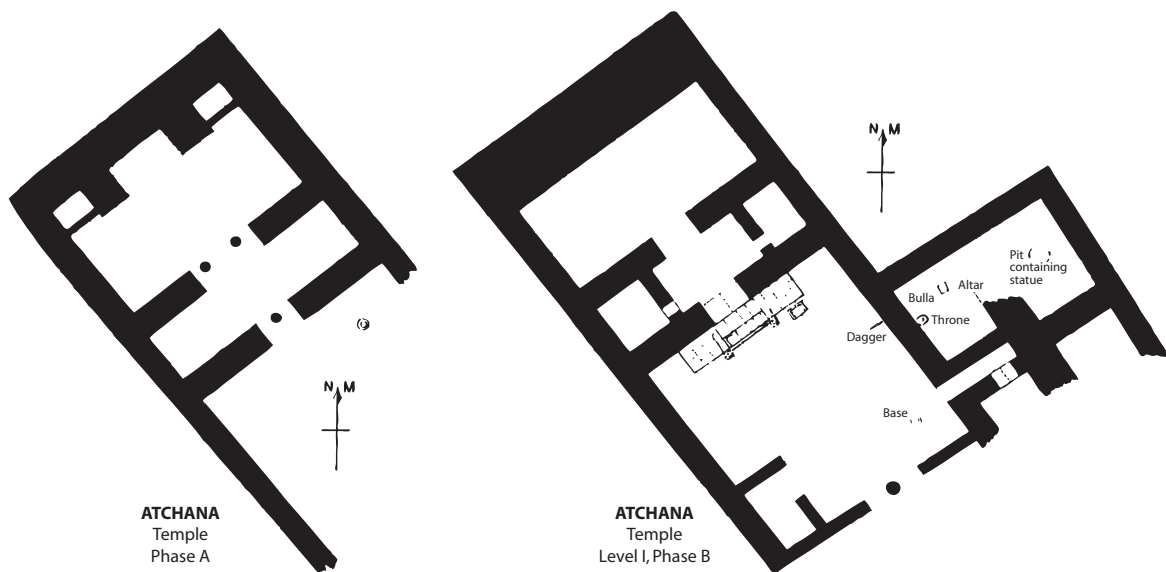


Extrait de K. Bittel, *Les Hittites*, p. 132

Fig. n° 67 : Temples de Bogazköy - XIIIe s.

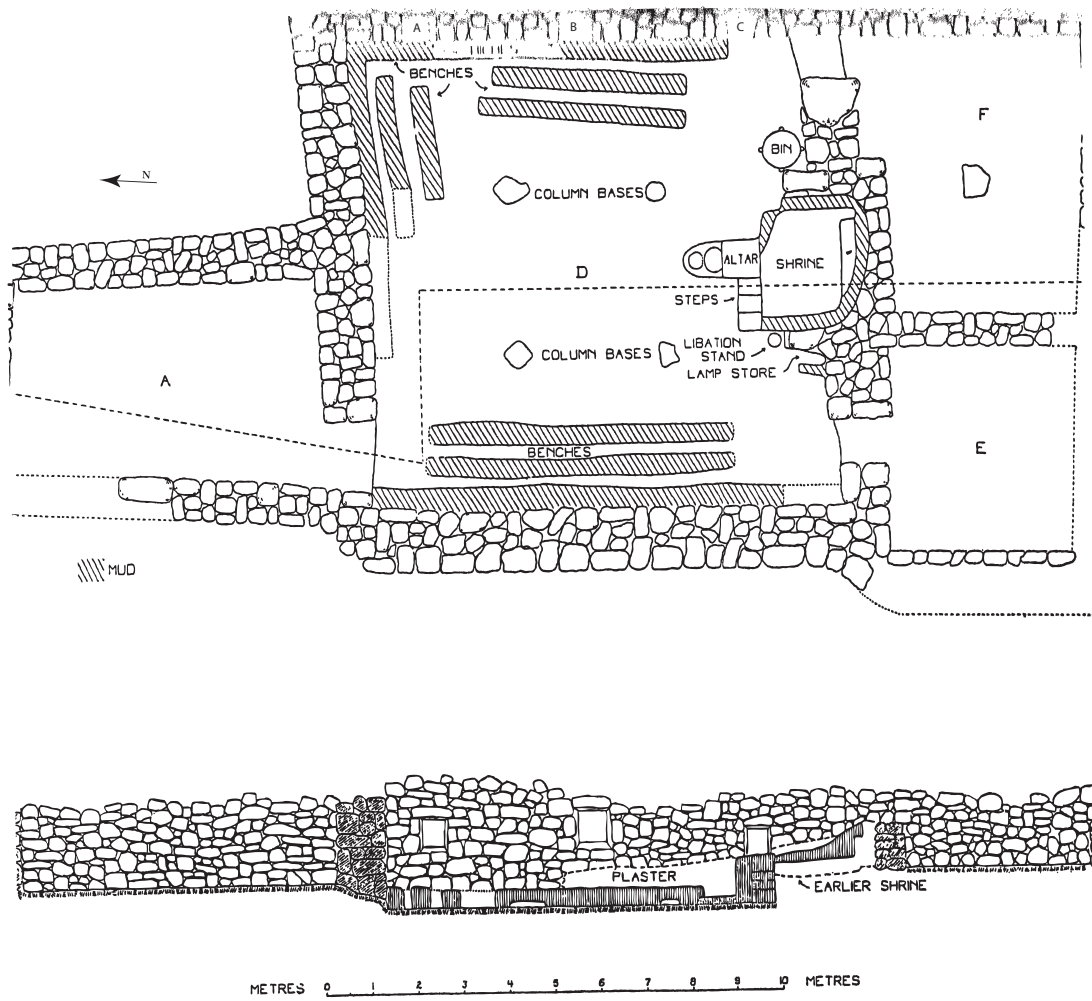


Extrait de Schaeffer, *Syria*, 1935, pl. XXXVI



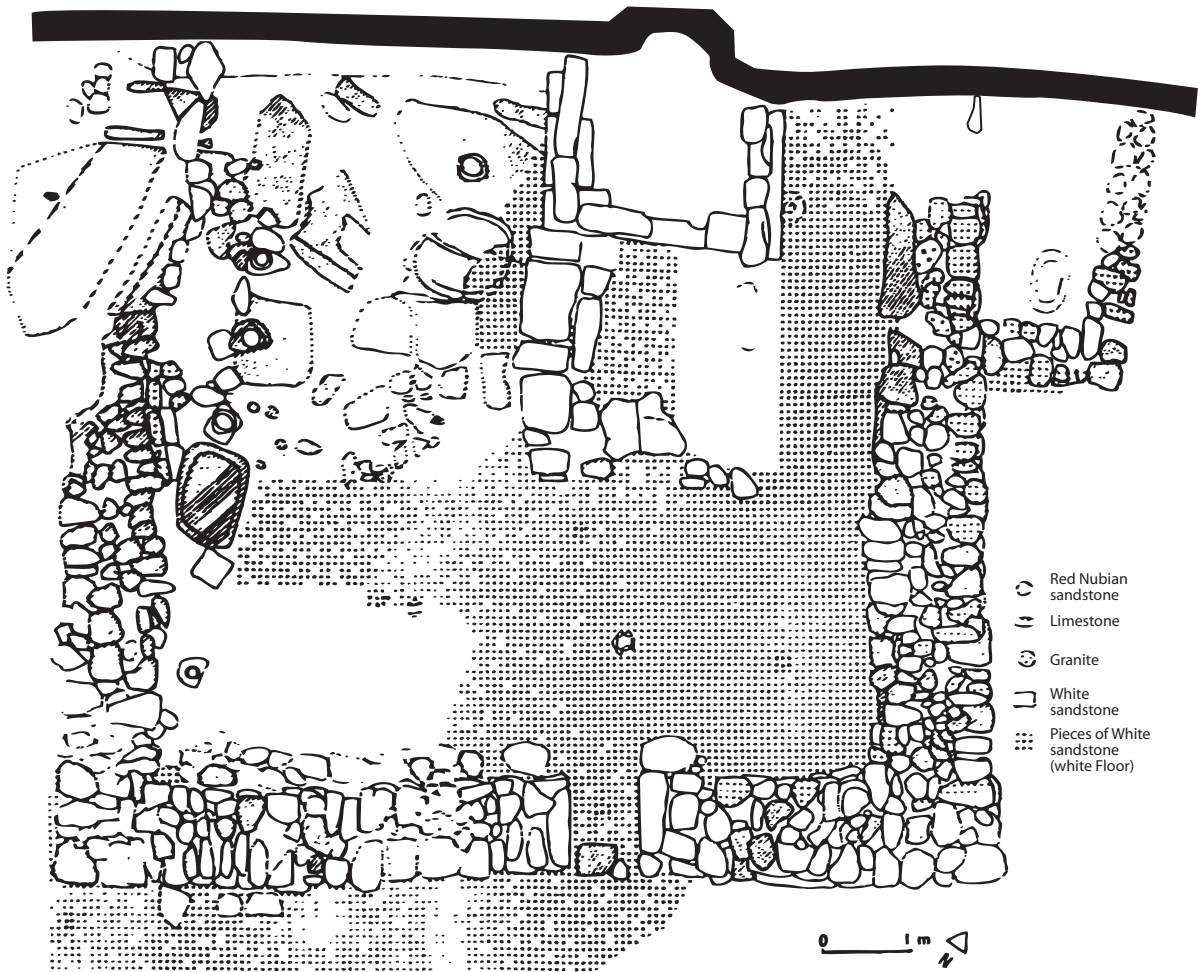
Alalakh, XIIIe s.
Extrait de Woolley, *Alalakh*, p. 83, fig. 34

Fig. n° 68 : Temples syriens



Le temple de la fosse, XIIIe s.
Extrait de Tufnell et al., *The Fosse Temple Lachish I*

Fig. n° 69 : Lakish



Extrait de Rothenberg, *Timna*, fig. 41

Fig. n° 70 : Timna

I - TOMBES A FOSSE

Alaas, fosse A

Proto-White Painted, White Painted III, Bichrome III

sans ossements

Karageorghis, *Alaas*, p.24

Bamboula

Tombe 30

White Painted I

Une ciste posée au-dessus du sol de la Maison VII, abandonnée depuis quelque temps dans l'aire E. A l'intérieur, il y avait un pot contenant les os brûlés d'un enfant. Deux pierres taillées sur le côté est et deux grandes pierres taillées au nord auraient pu couvrir la tombe.

Benson, *Bamboula*, p. 27

Tombe 27

Un amphoriskos Proto-White Painted

Effondrée, remplie de gravas, architecture difficile à distinguer, mais elle fut à peu près circulaire. Benson, *Bamboula*, p. 28 ; Sjöqvist, *SCE I*, xvii.

Evreti, Kaminia, Asproy : la région de Paphos

Proto White Painted

«Simples inhumations en pleine terre»

Maier, *Archéologie Vivante*, vol. II, 1969, p. 116

Maier, *MEM*, p. 68 ; Maier, *RDAC*, 1969, p. 41

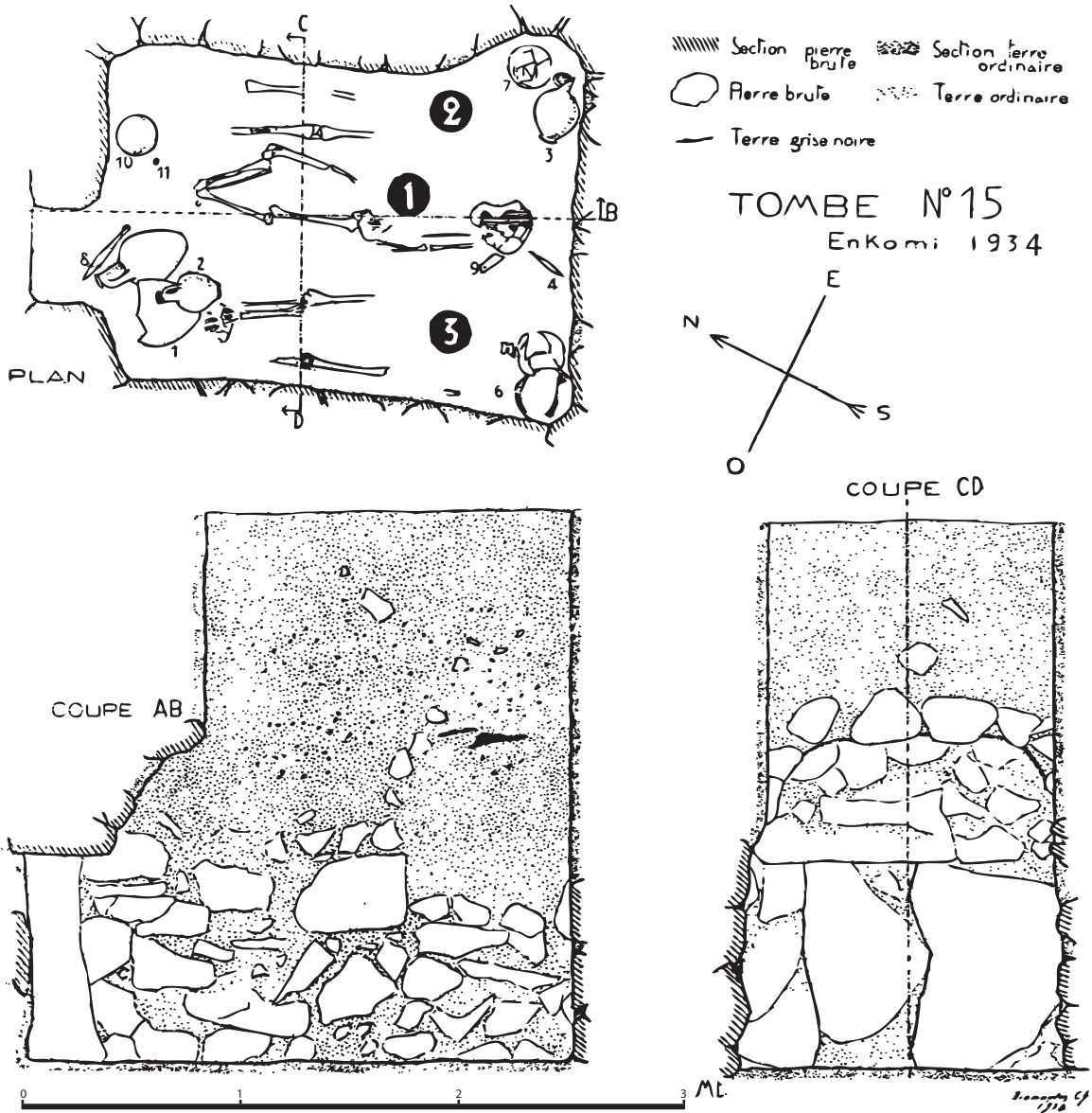
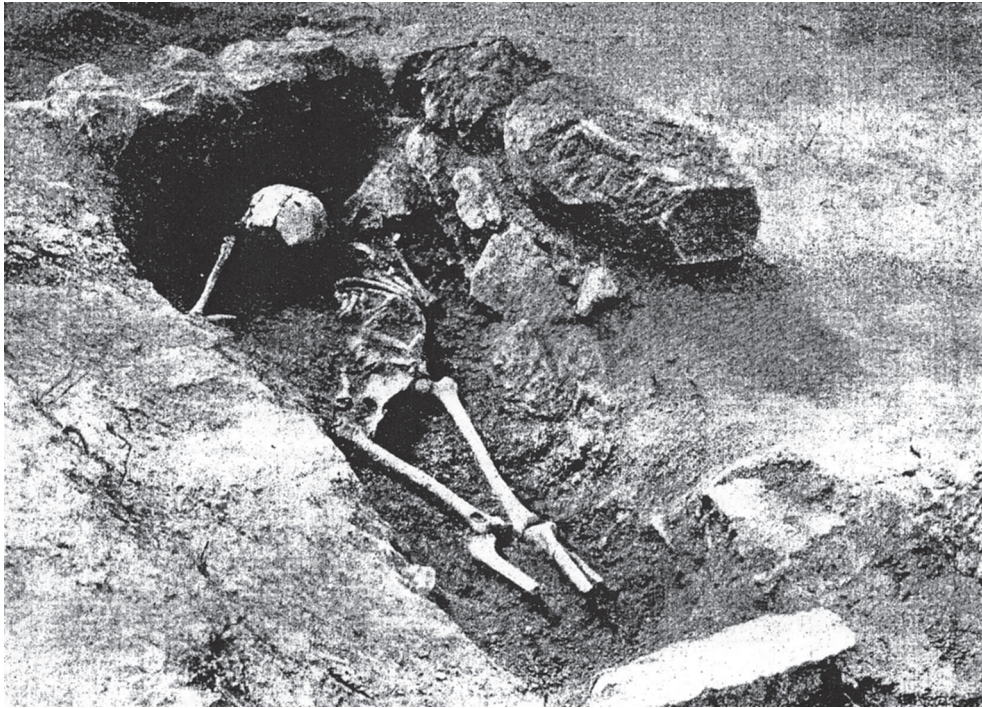


Fig. 83. — Enkomi (1934). Plan et coupes de la tombe 15 du Chypriote Fer I. (Cf. § 76).

Extrait de Schaeffer, *Enkomi-Alasia*, p. 231

Fig. n° 71 a : Tombes à fosse - Enkomi



Alishar Hüyük, niveau le plus récent, aire EE 17
Van der Osten, *Alishar Hüyük*, vol II, p. 106
voir aussi pp. 24, 84 et 108

Fig. n° 71 b : Tombe à fosse hittite

- ENKOMI 1947 - Tombe 1 -

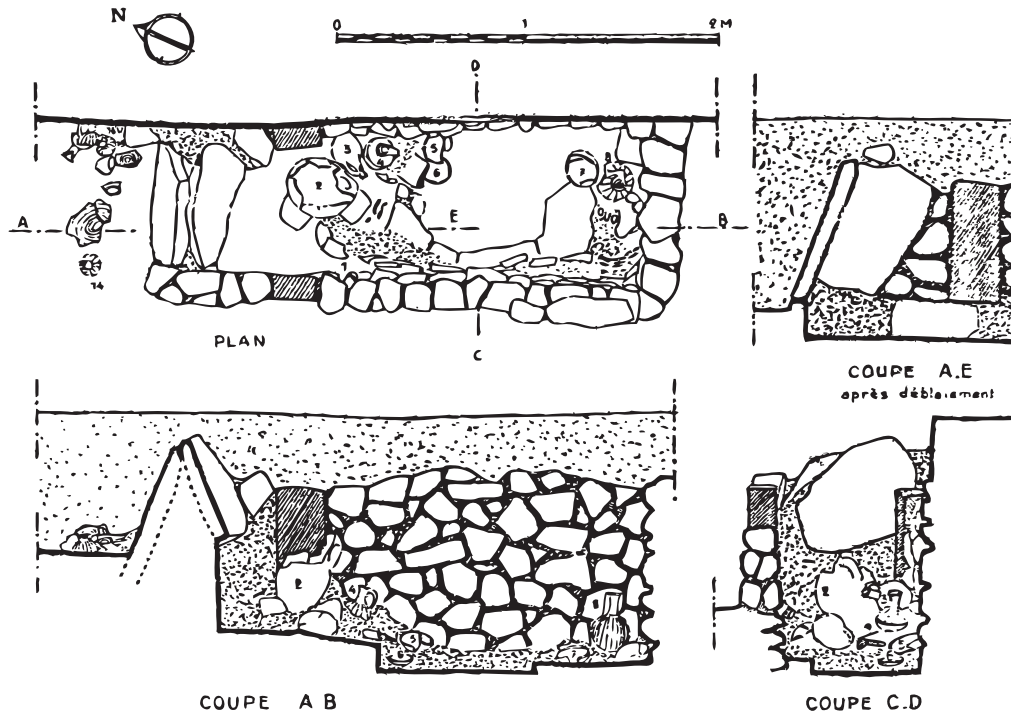


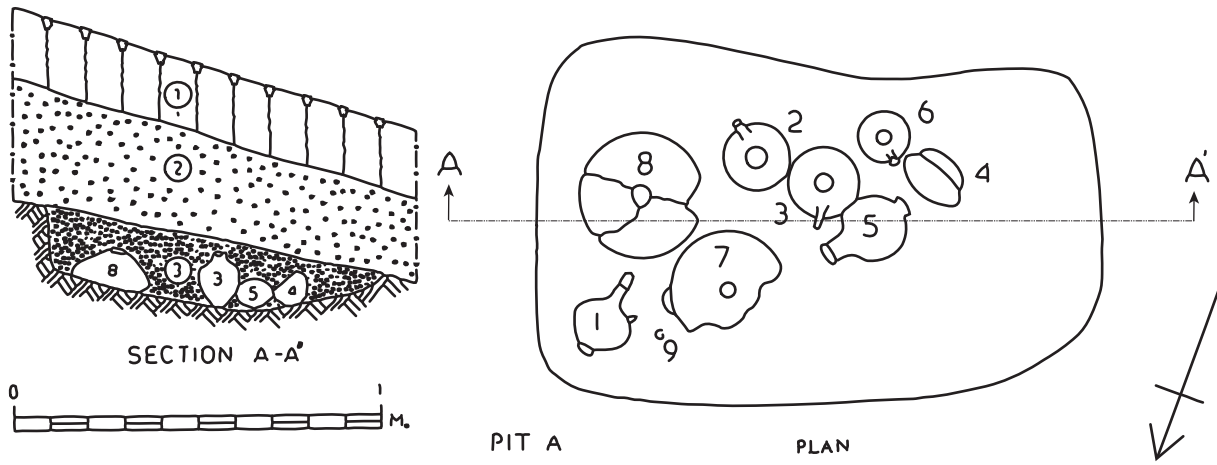
Fig. 87. — Enkomi (1947). Plan et coupes de la tombe 1. Chypriote Fer I. (Cf. § 77).

Extrait de Schaeffer, *Enkomi-Alasia*, p. 234

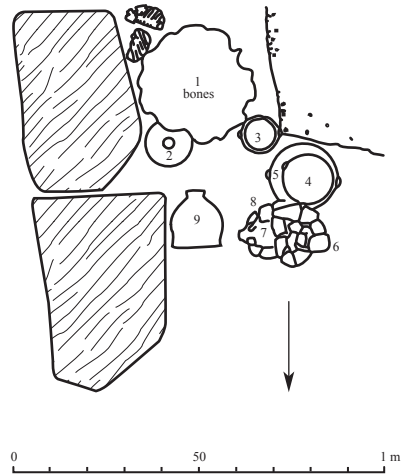


Extrait de Kubler et al., *Kerameikos*, vol I, pl. 2

Fig. n° 72 : Tombes à ciste



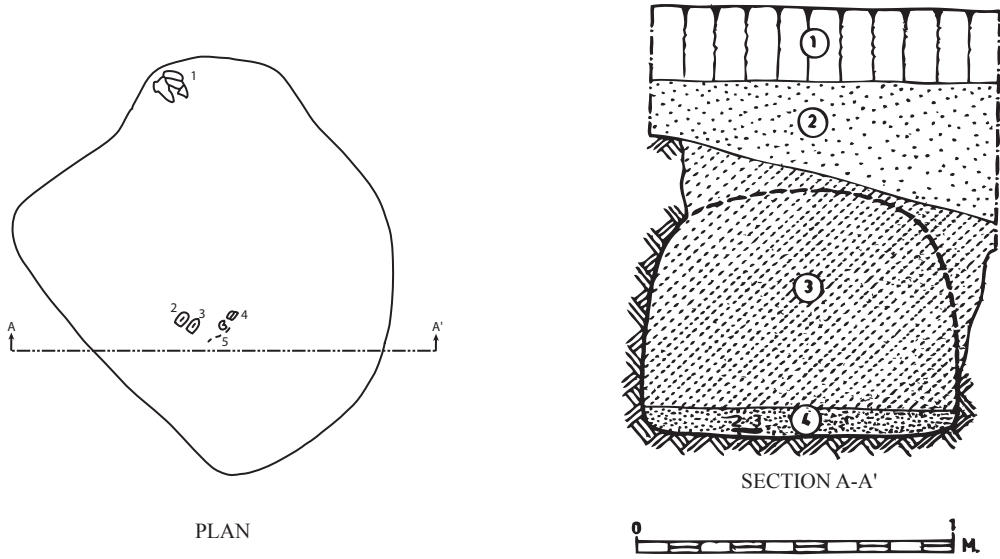
Extrait de V. Karageorghis, *Alaas*, 1980, pl. LI



Tomb 30

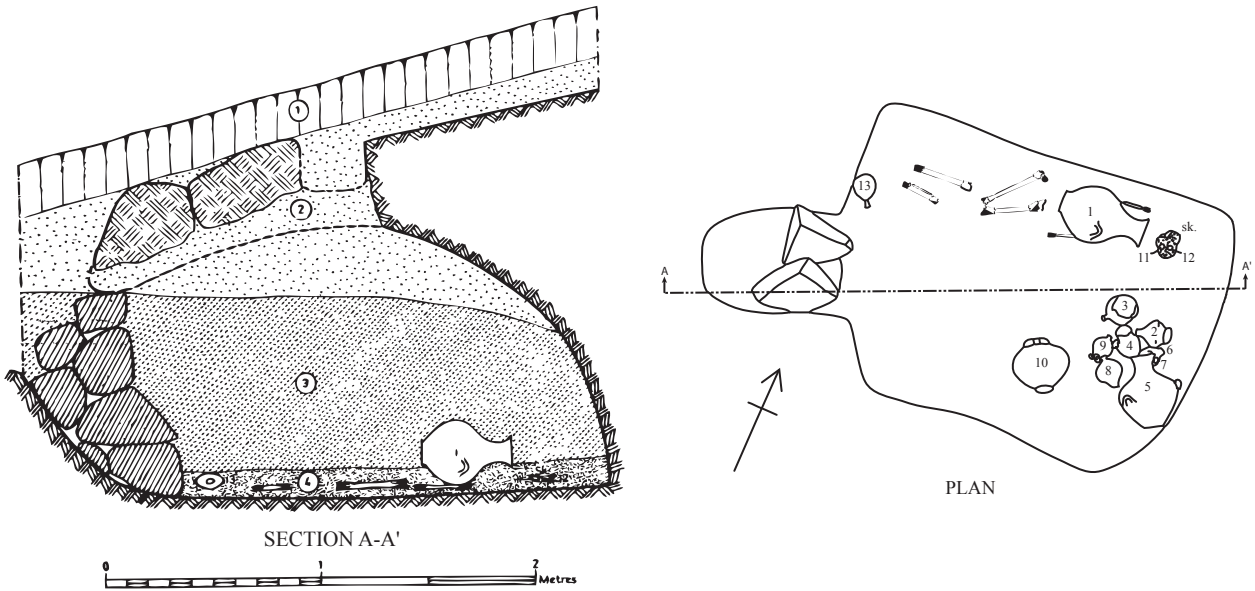
Kourion - Bamboula
Extrait de Benson, *Bamboula*, pl. 11

Fig. n° 73 : I - Kourion Bamboula



TOMB 12

Extrait de V. Karageorghis, *Alaas*, pl. XLVI



TOMB 15

Extrait de V. Karageorghis, *Alaas*, pl. XLVIII

Fig. n° 74 : I - Alaas

II - TOMBES A CHEMINÉE

Alaas

Tombe 16

Proto-White Painted

Karageorghis, *Alaas*, p. 12

Lapithos-Plakes

Tombe 601

White Painted I - II

Sjöqvist et. al., *SCE I*, p. 270

Tombe 602

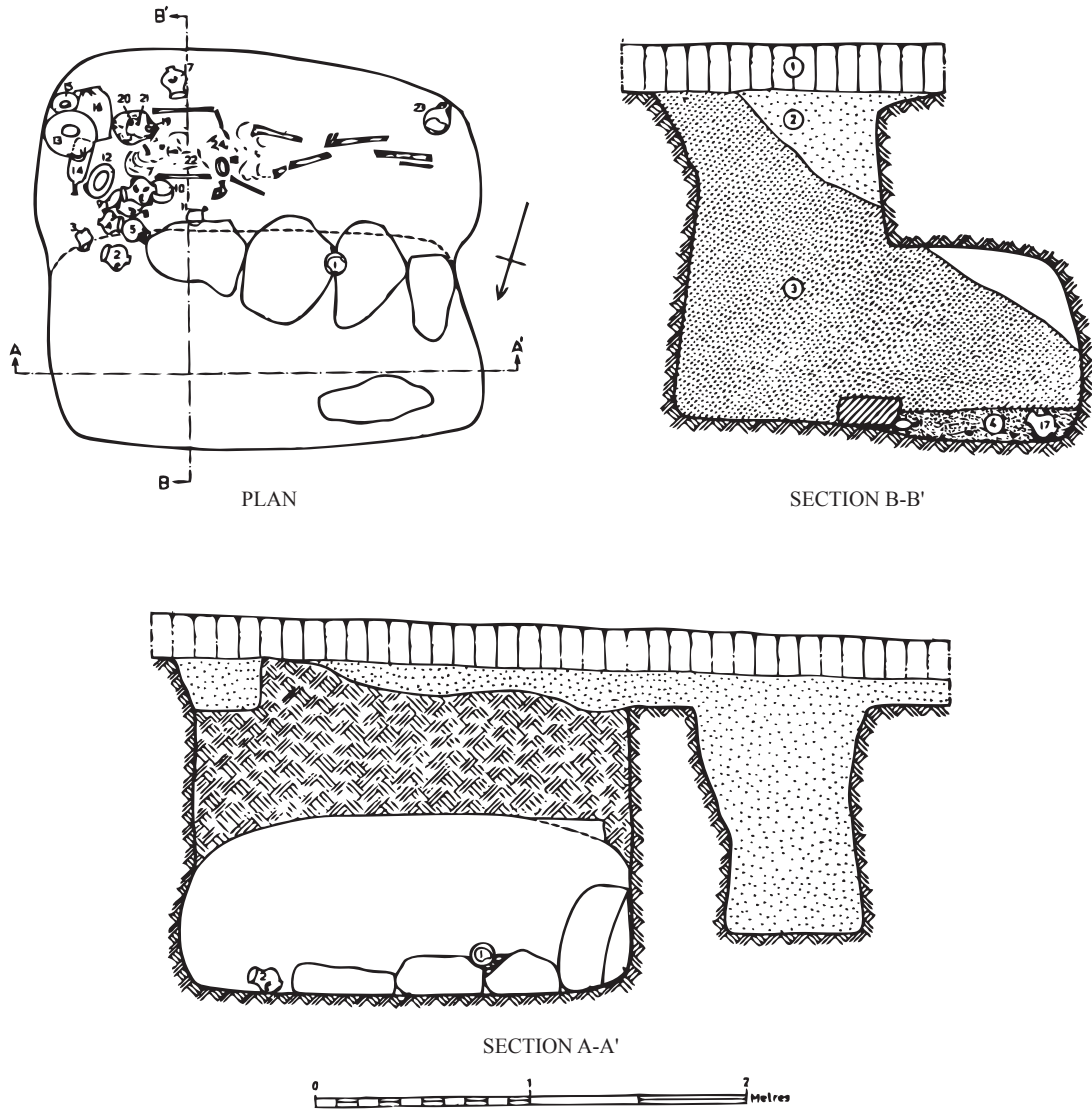
White Painted I - II

Sjöqvist, *SCE I*, p. 273

Tombe 603

White Painted I

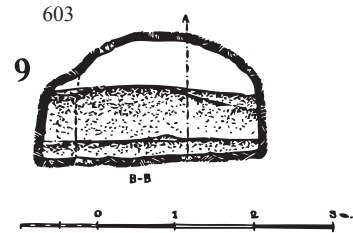
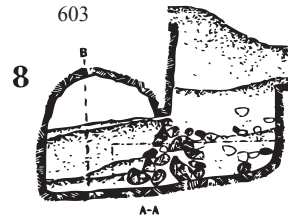
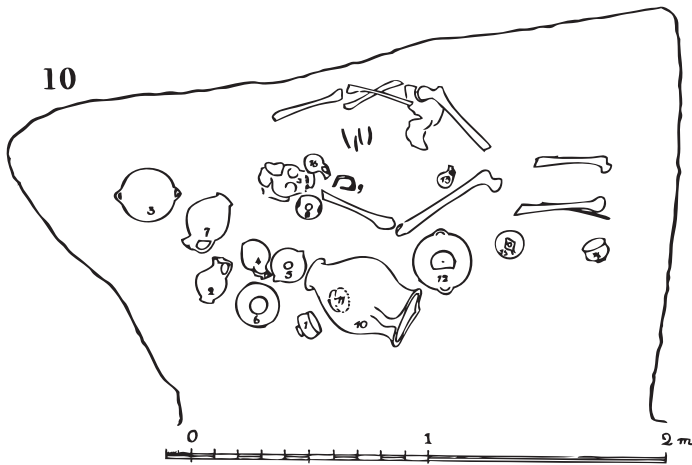
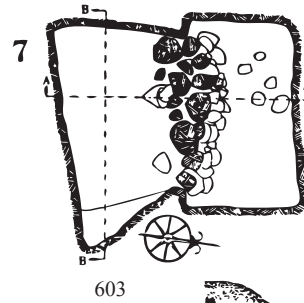
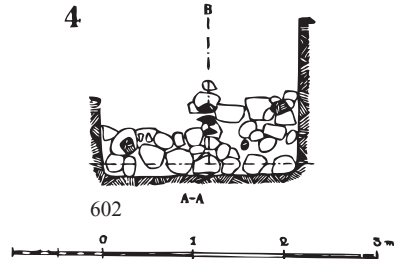
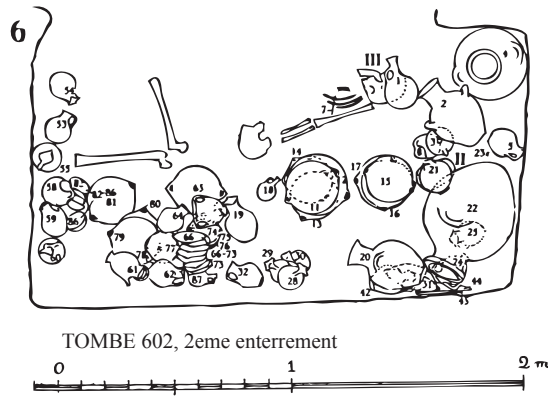
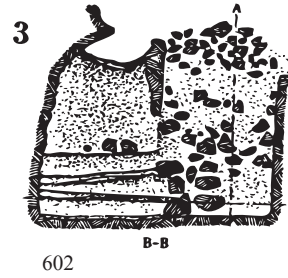
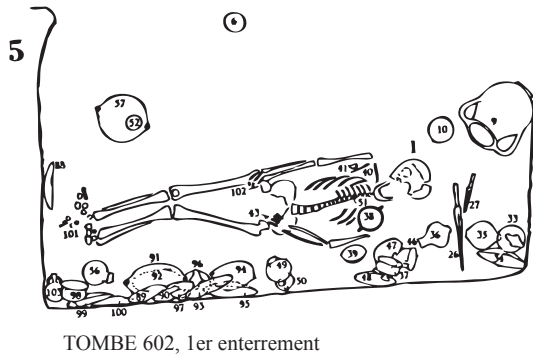
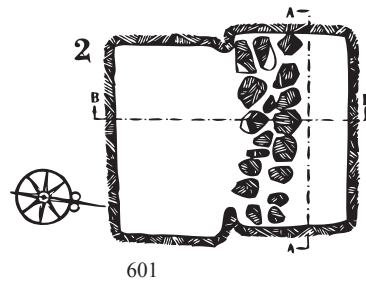
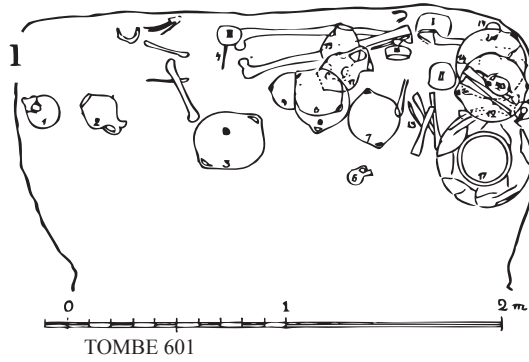
Sjöqvist, *SCE I*, p. 275



TOMB 16

Extrait de V. Karageorghis, *Alaas*, pl. XLVIII

Fig. n° 75 : Alaas - II



Extrait du SCE I, p. 270, fig. 105

Fig. n° 76 : II - Lapithos

III - TOMBE A CHAMBRE DU TYPE DIT MYCENIEN

Alaas

Tombe 11

Proto-White Painted

Karageorghis, *Alaas*, p. 5

Tombe 13

Proto-White Painted

Karageorghis, *Alaas*, p. 7

Tombe 14

Dromos plus court et étroit que les autres

Un Bucchero, Un Proto-Bichrome vase à étrier

Karageorghis, *Alaas*. p. 9

Tombe 17

Proto-White Painted

Karageorghis, *Alaas*, p. 16

Tombe 18

Vide

Chambre circulaire

Karageorghis, *Alaas*, p. 20

Tombe 19

Proto-White Painted

Karageorghis, *Alaas*, p. 20

La tombe 15 avait un dromos très court ; comme il est peu profond le reste aurait pu être érodé ; le même pourrait être vrai de la tombe 12 qui est sans dromos (Karageorghis, *Alaas*, p. 26).

Kaloriziki

Tombe 1

Proto-White Painted et White Painted I

Dikaios, non publiée

Tombe 5

Proto-White Painted et White Painted I

Dikaios, non publiée

Tombe 3

Deux pièces White Painted I

Dikaios, non publiée

Tombe 4

White Painted I - II

Dikaios, non publiée

Tombe 6 a et b

White Painted I

Dikaios, non publiée

Tombe 7

White Painted I

Dikaios, non publiée

Tombe 11

White Painted I

Dikaios, non publiée

Tombe 12

White Painted I

Dikaios, non publiée

Tombe 13

White Painted I

Dikaios , non publiée

Tombe 14

White Painted I

Dikaios, non publiée

Tombe 16

White Painted I

Dikaios, non publiée

Tombe 19

White Painted I, Bucchero une amphore Proto-White Painted

Cinq marches au bout sud ouest. Incinération ?

Benson, *Kaloriziki*, pp. 19 et 26

Tombe 20

White Painted I a et b

Une marche, dromos donne sur le coin sud-est

Benson, *Kaloriziki*, p. 28

Tombe 21

White Painted I a

Dromos plus large vers le stomion ; chambre trapézoïdale

Benson, *Kaloriziki*, p. 28

Tombe 22

Un Bucchero, Un White Painted I

Pas de plan ou de description

Benson, *Kaloriziki*, p. 29

Tombe 24

White Painted I b et Archaïque

Forme approximativement carrée

Benson, *Kaloriziki*, p. 31

Tombe 25

Proto-White Painted

Stomion bloqué avec des briques séchées au soleil ; une marche

Daniel, *AJA*, p. 41 et 58 ; Benson, *Kaloriziki*, p. 32

Tombe 26

Proto-White Painted

Daniel, *AJA*, n° 41, p. 58 ; Benson, *Kaloriziki*, p. 34

Kaloriziki (cont.)

Tombe 33

White Painted I a

Benson, *Kaloriziki*, p. 141

Tombe 34

Un White Painted I, Un Bucchero

Rectangulaire, arrondie sur le côté nord

Dromos 5,75 m avec une pente raide

Benson, *Kaloriziki*, p. 43

Tombe 35

White Painted I, Bucchero I

Escalier grossier au bout extérieur du dromos

Niche contenant un pot à côté de la porte

Benson, *Kaloriziki*, p. 45

Tombe 36

Deux Proto-White Painted, White Painted I a (deux enterrements)

Deux chambres, une ovale, une irrégulière liées par un seul dromos (comme la tombe 17 de Bamboula), CR II prototype

Benson, *Kaloriziki*, p. 46

Tombe 37

White Painted I, Bucchero I

Sol du dromos couvert de pierres, une marche

Benson, *Kaloriziki*, p. 47

Tombe 39

White Painted I

Os brûlés dans l'amphore n° 3 ; niche dans le dromos près de la porte ; cendres dans le dromos ; sol rond comme types CR II

Benson, *Kaloriziki*, p. 48

Tombe 40

Proto White Painted et un vase HR III C de Rhodes

Sans dromos, peu profonde, cette tombe semble n'être qu'un puits creusé dans le rocher de grès friable. Pourtant sa position sur un escarpement laisse penser qu'une grande partie de la tombe, dont le dromos, aurait pu être érodée.

Un banc longeait une partie du mur sud

Une urne en bronze contenait les os incinérés d'une femme d'un certain age

G.H. McFadden, *AJA*, vol. 58, 1954, pp. 131 - 142 ; Benson, *Kaloriziki*, p. 49

Tombe 41

Proto White Painted, White Painted I a, White Painted III

Six marches dans le dromos

Benson, *Kaloriziki*, p. 50

Tombe 42

White Painted I amphore, cruche Bucchero

Dromos pas tout à fait excavé

Benson, *Kaloriziki*, p. 52

Tombe 43

Une amphore White Painted I

Benson, *Kaloriziki*, p. 53

Kythrea

Tombe 2

White Painted I, II, III

Nicolaou, *RDAC*, 1965

Tombe 3

White Painted I, II

Nicolaou, *RDAC*, 1965

Tombe 4

White Painted I

Nicolaou, *RDAC*, 1965

Lapithos-Kastros

Tombe 406

White Painted I a

Sjöqvist et. al., *SCE I*, p. 194

Tombe 407

White Painted I b

Sjöqvist, et. al., *SCE I*, p. 200

Tombe 410

White Painted I b

Sjöqvist, et. al., *SCE I*, p. 209

Tombe 412

White Painted I b

Esclave dans le dromos

Sjöqvist, *SCE I*, p. 212

Tombe 414

White Painted I a

Sjöqvist et. al., *SCE I*, p. 216

Lapithos-Kastros (cont.)

Tombe 417

White Painted I a

Esclave dans le dromos

Sjöqvist et. al., *SCE I*, p. 222

Tombe 420

White Painted I a

Esclave dans le dromos

Sjöqvist et. al., *SCE I*, p. 233

Tombe 422

White Painted I a

Sjöqvist et. al., *SCE I*, p. 246

Tombe 428

White Painted I b

Sjöqvist et. al., *SCE I*, p. 256

Lapithos-Ayios Georghios

Tombe P 74

Proto-White Painted

Pieridou, *RDAC*, 1965, p. 74 sq.

Salamine

Tombe T 1

Proto-White Painted, White Painted I

Yon, *La tombe T I de Salamine de Chypre*

Skales

Tombe 43

Proto-White Painted, White Painted I

Karageorghis, non publiée

Tombe 44

Proto-White Painted, White Painted I

Karageorghis, non publiée

Tombe 45

White Painted I

Karageorghis, non publiée

Tombe 49

Proto-White Painted, White Painted I

Karageorghis, non publiée

Tombe 50

White Painted I

Karageorghis, non publiée

Tombe 51

Proto-White Painted, White Painted I

Karageorghis, non publiée

Tombe 58

Proto-White Painted, White Painted I

Karageorghis, non publiée

Tombe 61

White Painted I

Pyre A

Karageorghis, non publiée

Tombe 67

Proto-White Painted, White Painted I

Karageorghis, non publiée

Tombe 68

White Painted I

Karageorghis, non publiée

Tombe 76

White Painted I

Karageorghis, non publiée

Tombe 78

Proto-White Painted, White Painted I

Karageorghis, non publiée

Tombe 82

White Painted I - II

Karageorghis, non publiée

Tombe 85

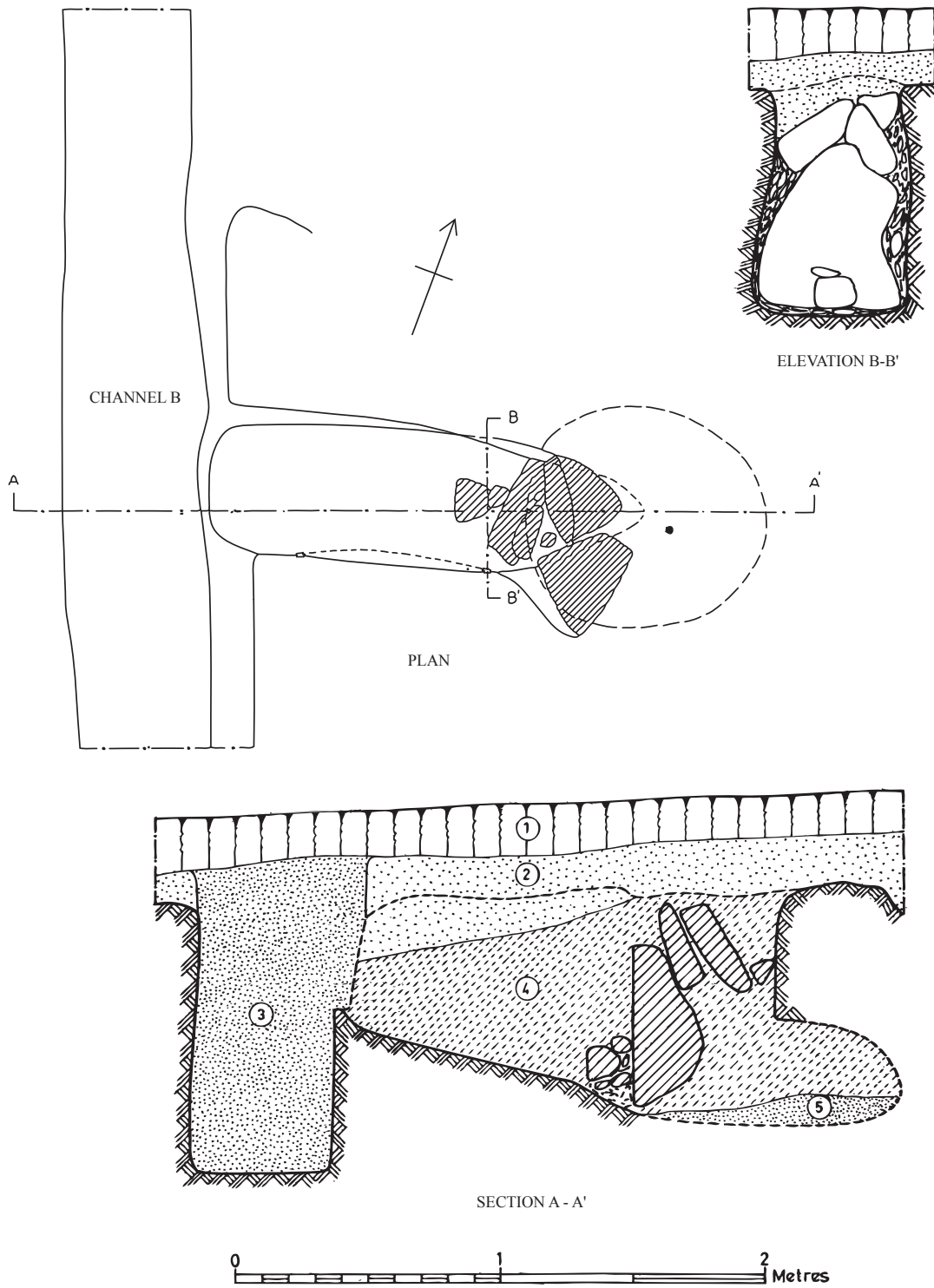
White Painted I

Karageorghis, non publiée

Tombe 87

White Painted I

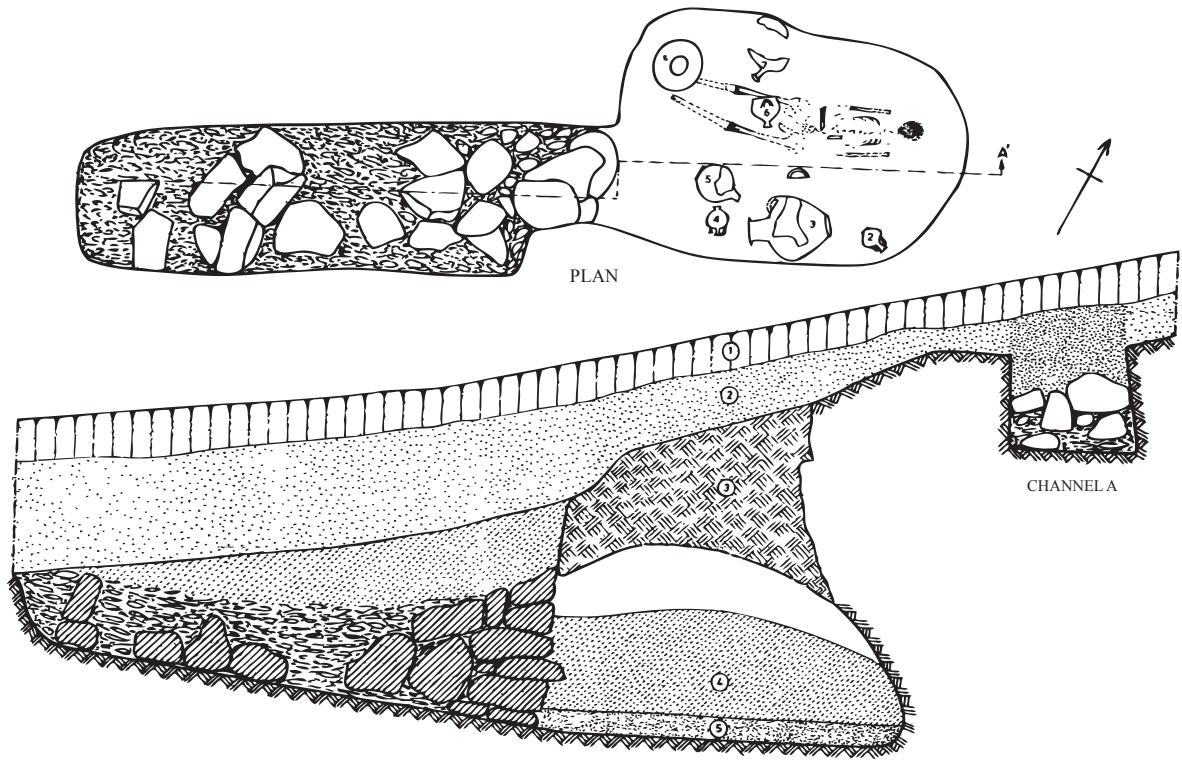
Karageorghis, non publiée



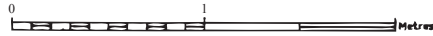
TOMB 18

Extrait de V. Karageorghis, *Alaas*, pl. L

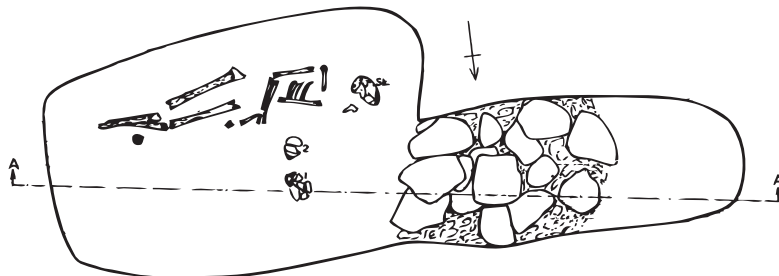
Fig. n° 77 : III - Alaas



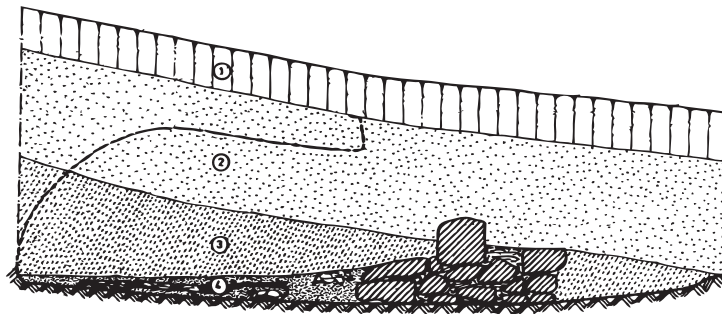
SECTION A - A'



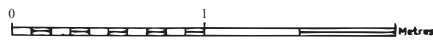
TOMB 13



PLAN



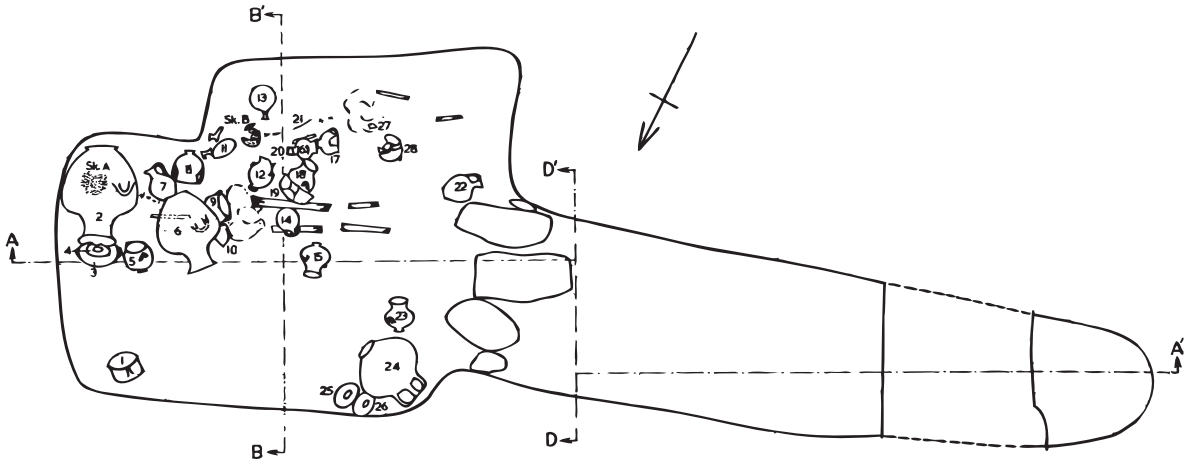
SECTION A - A'



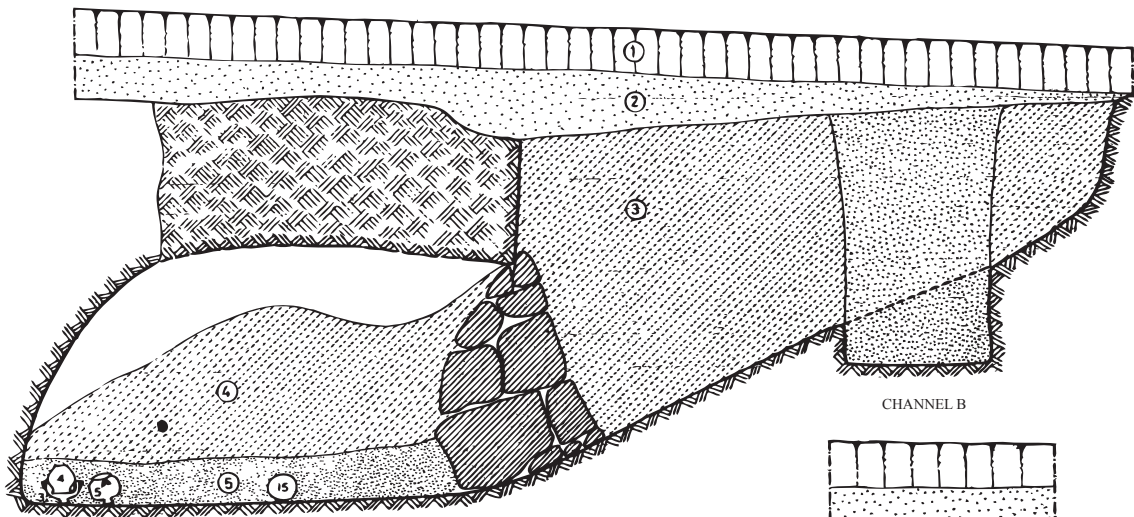
TOMB 14

Extrait de V. Karageorghis, *Alaas*, pl. XLVII

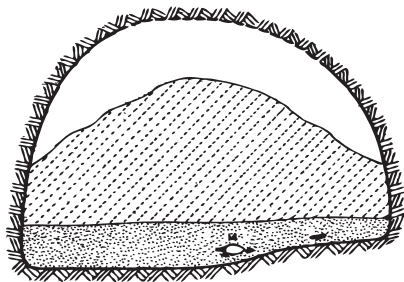
Fig. n° 78 : III - Alaas



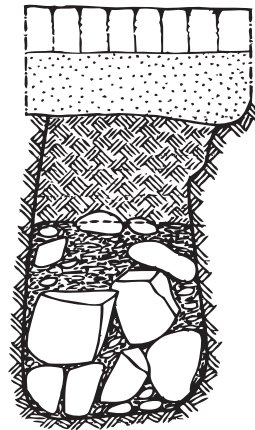
PLAN



SECTION A - A'



SECTION B - B'



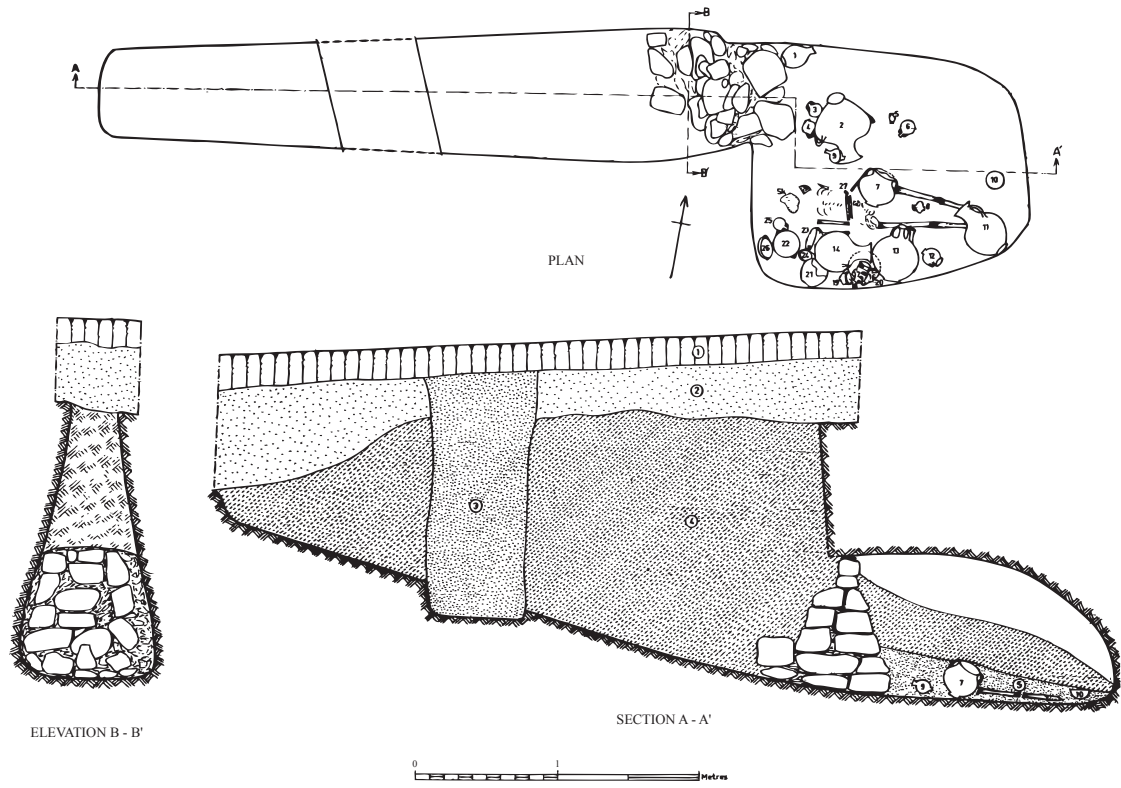
SECTION D - D'



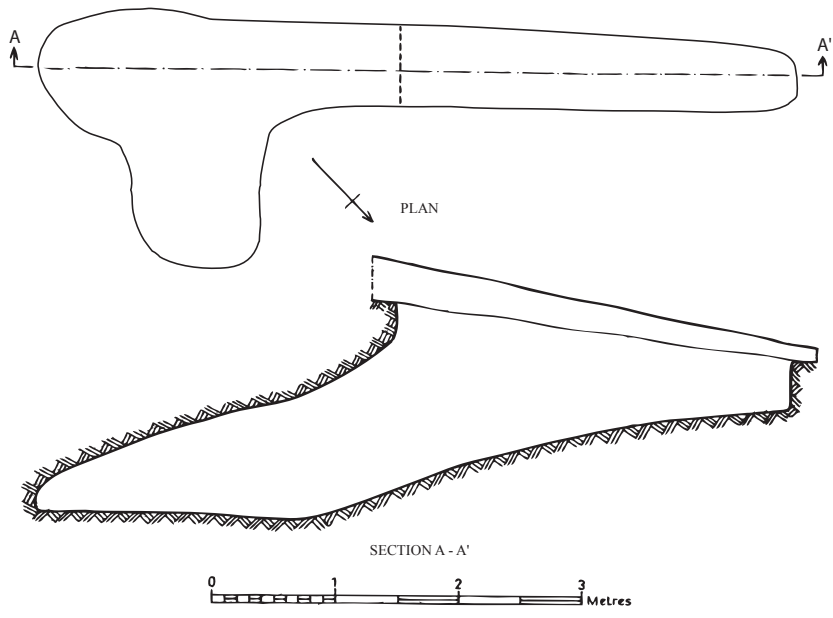
TOMB 17

Extrait de V. Karageorghis, *Alaas*, pl. XLIX

Fig. n° 79 : III - Alaas



TOMB 19



GASTRIA : "Alaas" TOMB 11

Extrait de V. Karageorghis, *Alaas*, pl.

Fig. n° 80 : III - Alaas

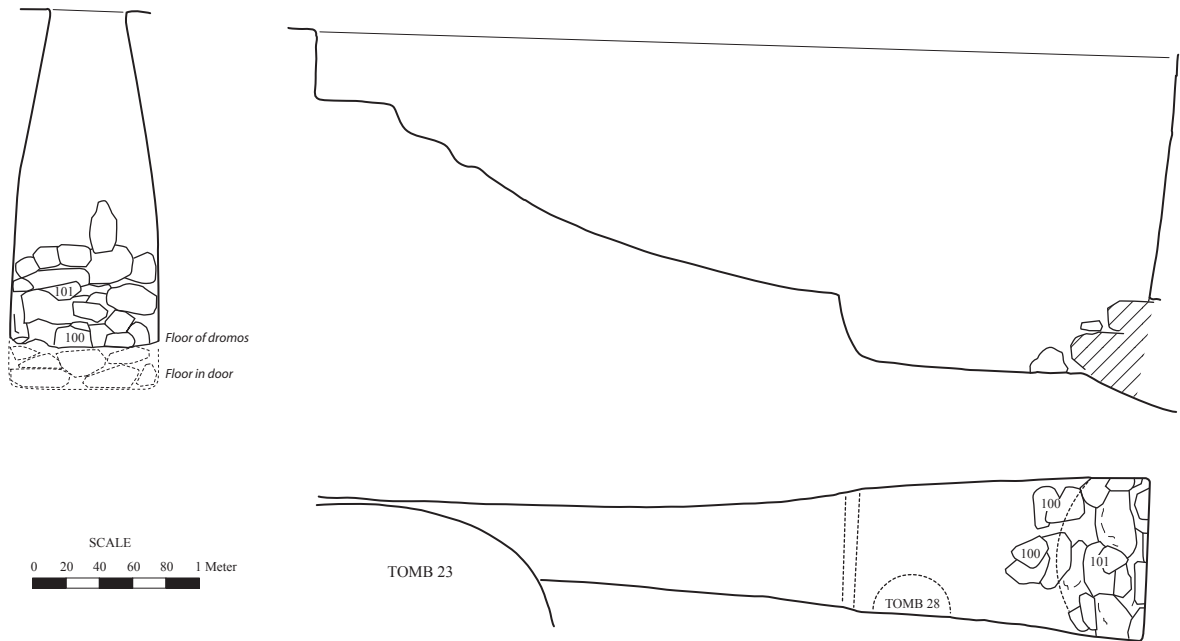


Fig. 1 - Tomb n° 26 : Dromos

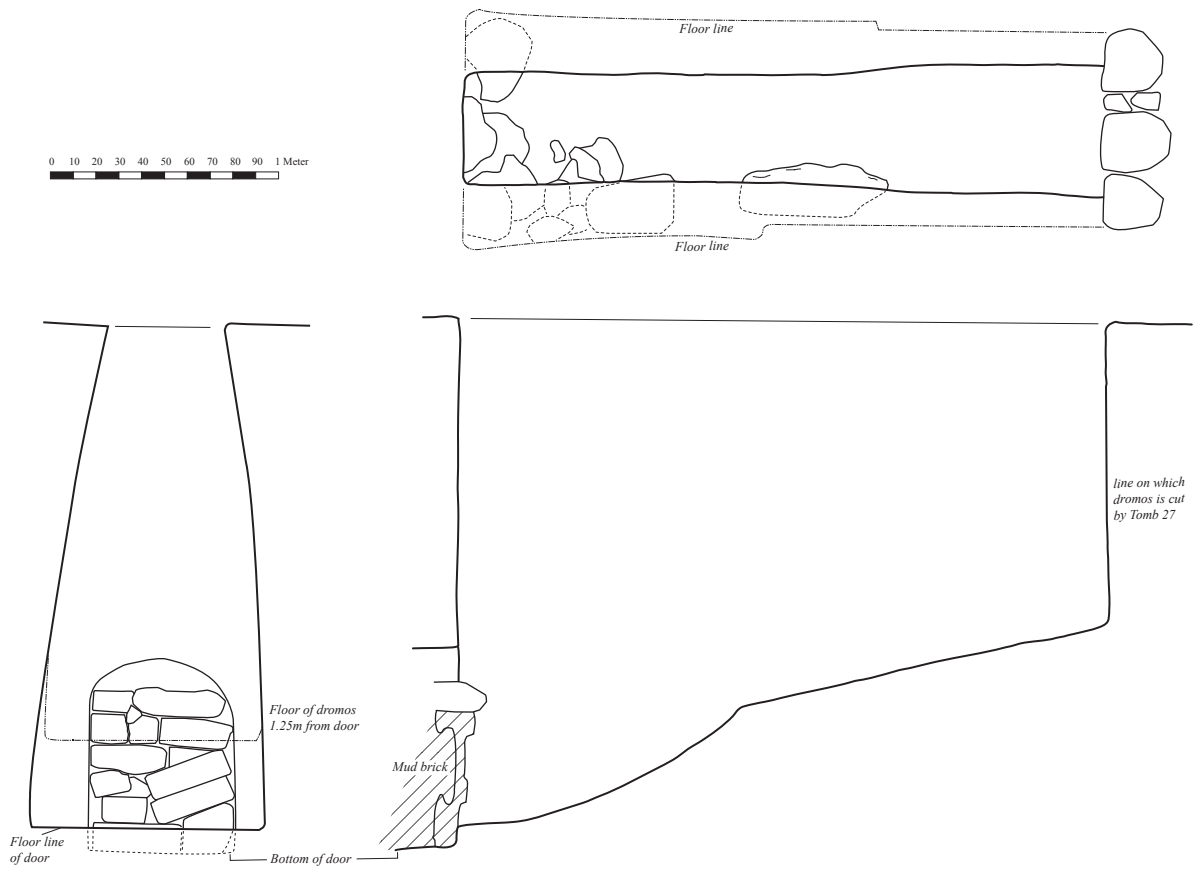
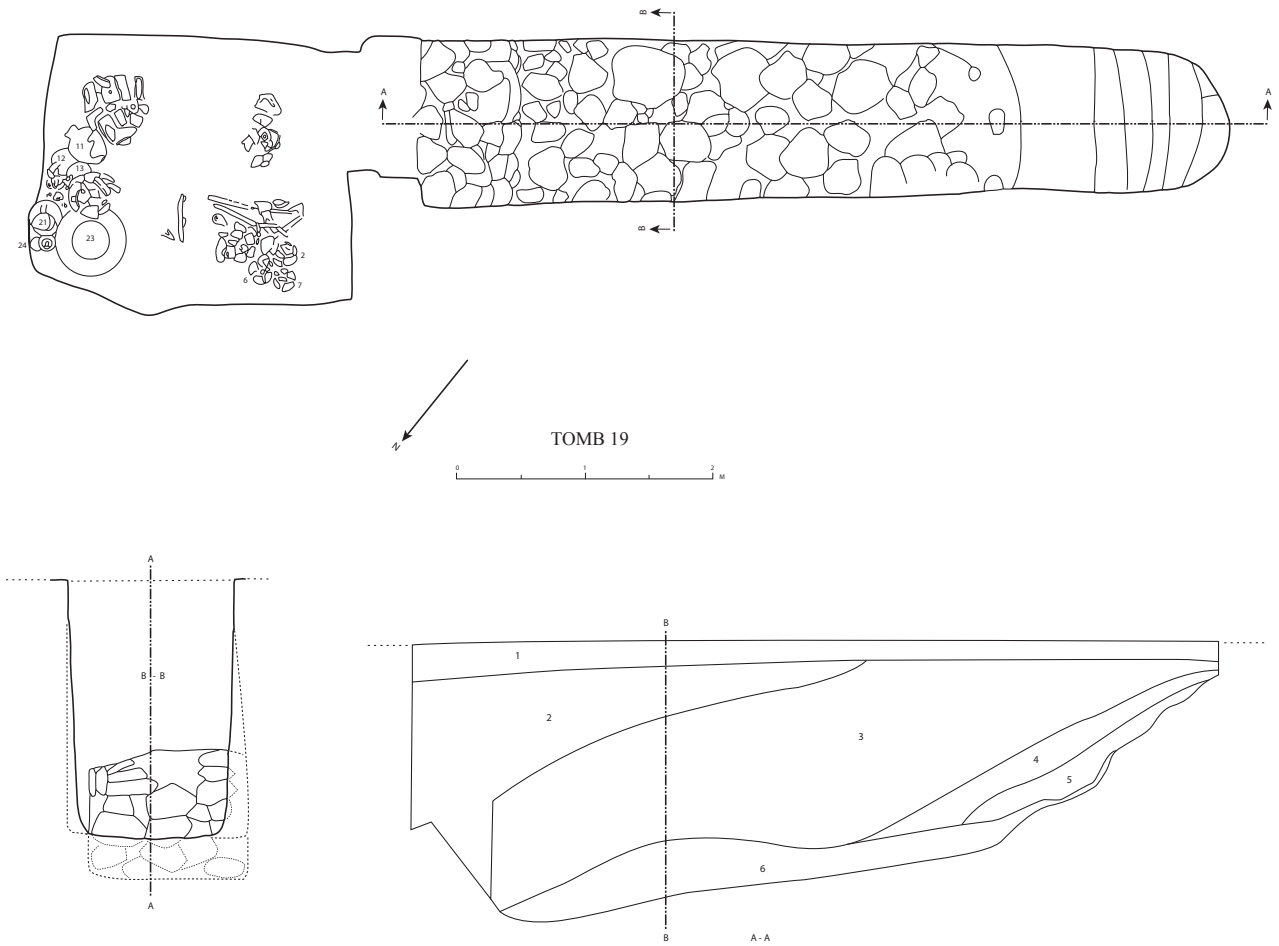


Fig. 3 - Tomb n° 25 : Dromos

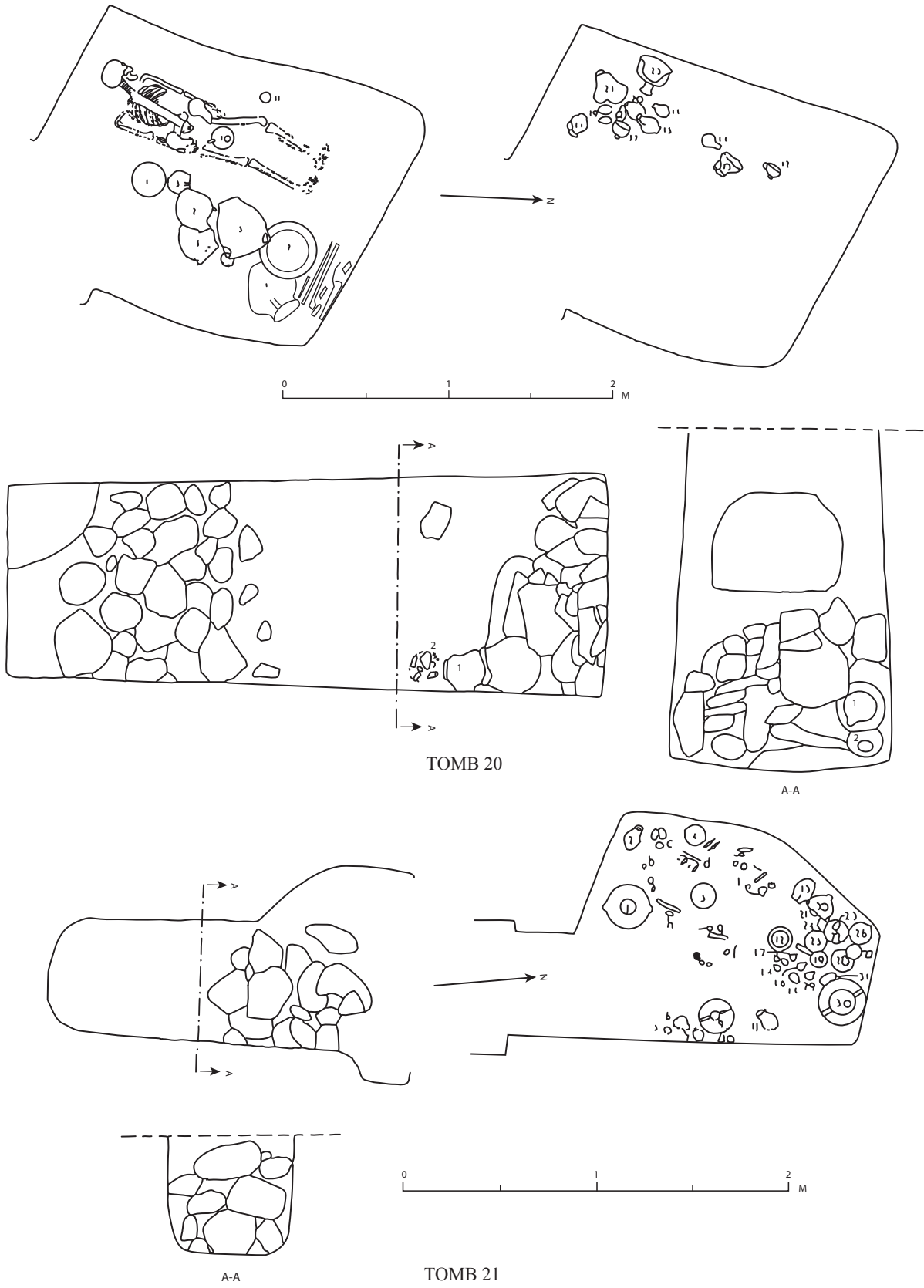
Dessins d'après Daniel, *AJA*, 1937

Fig. n° 81 : III - Kaloriziki



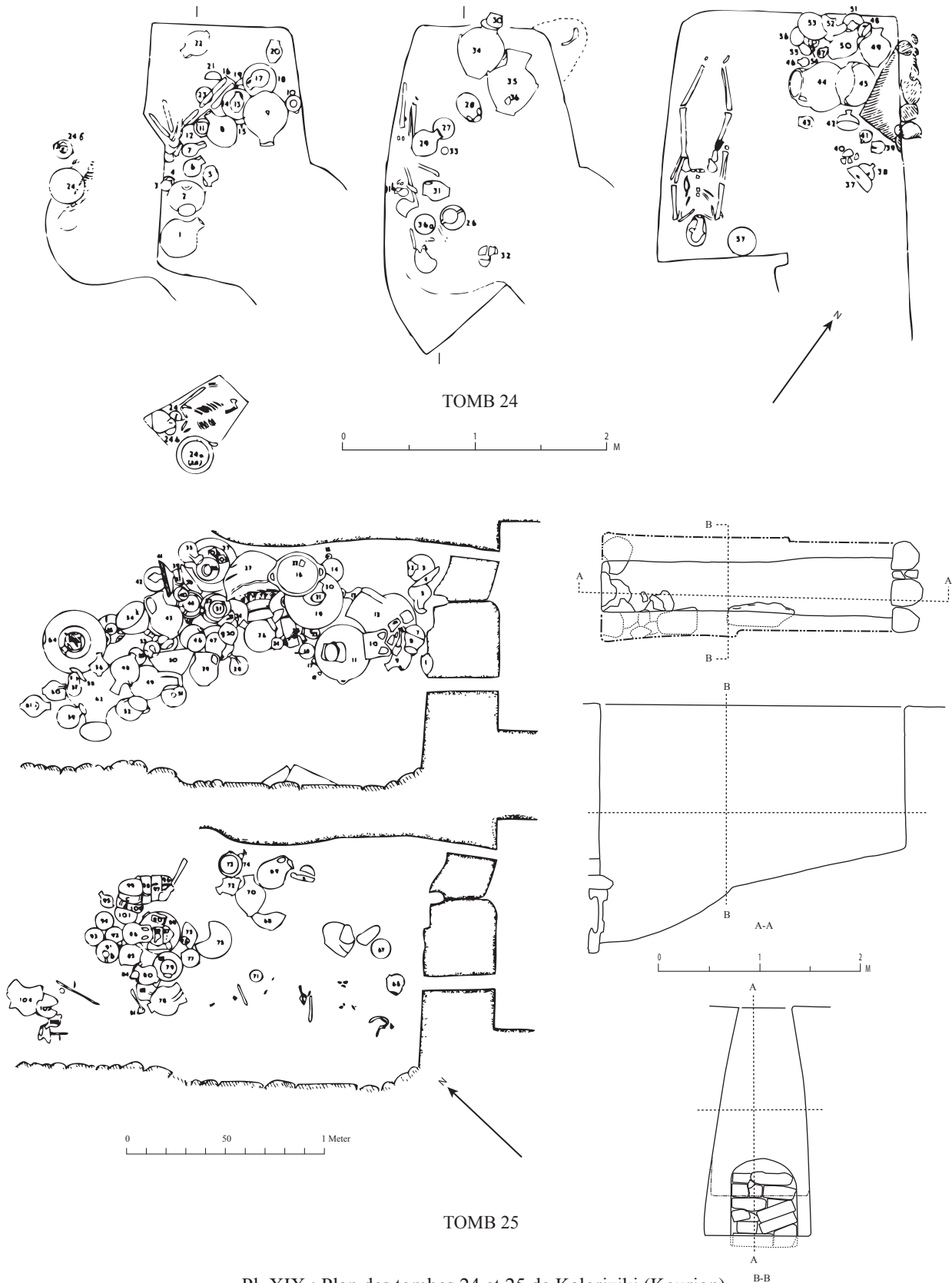
Extrait de Benson, *Kaloriziki*, pl. 4

Fig. n° 82 : III - Kaloriziki



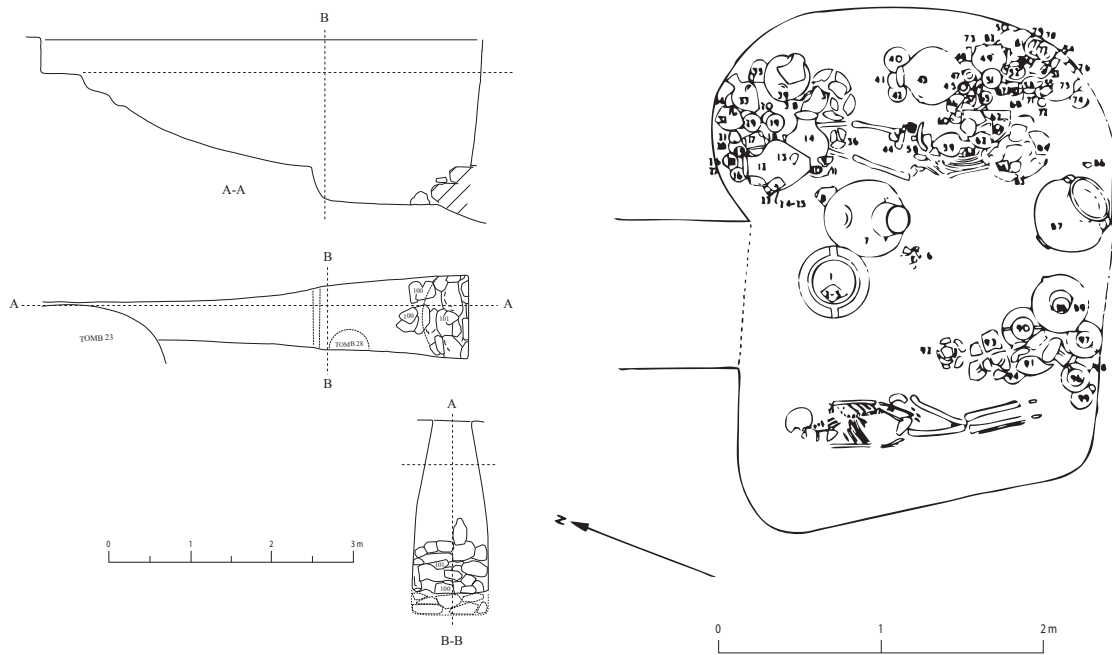
Extrait de Benson, *Kaloriziki*, pl. 3 et pl. 5

Fig. n° 83 : III - Kaloriziki

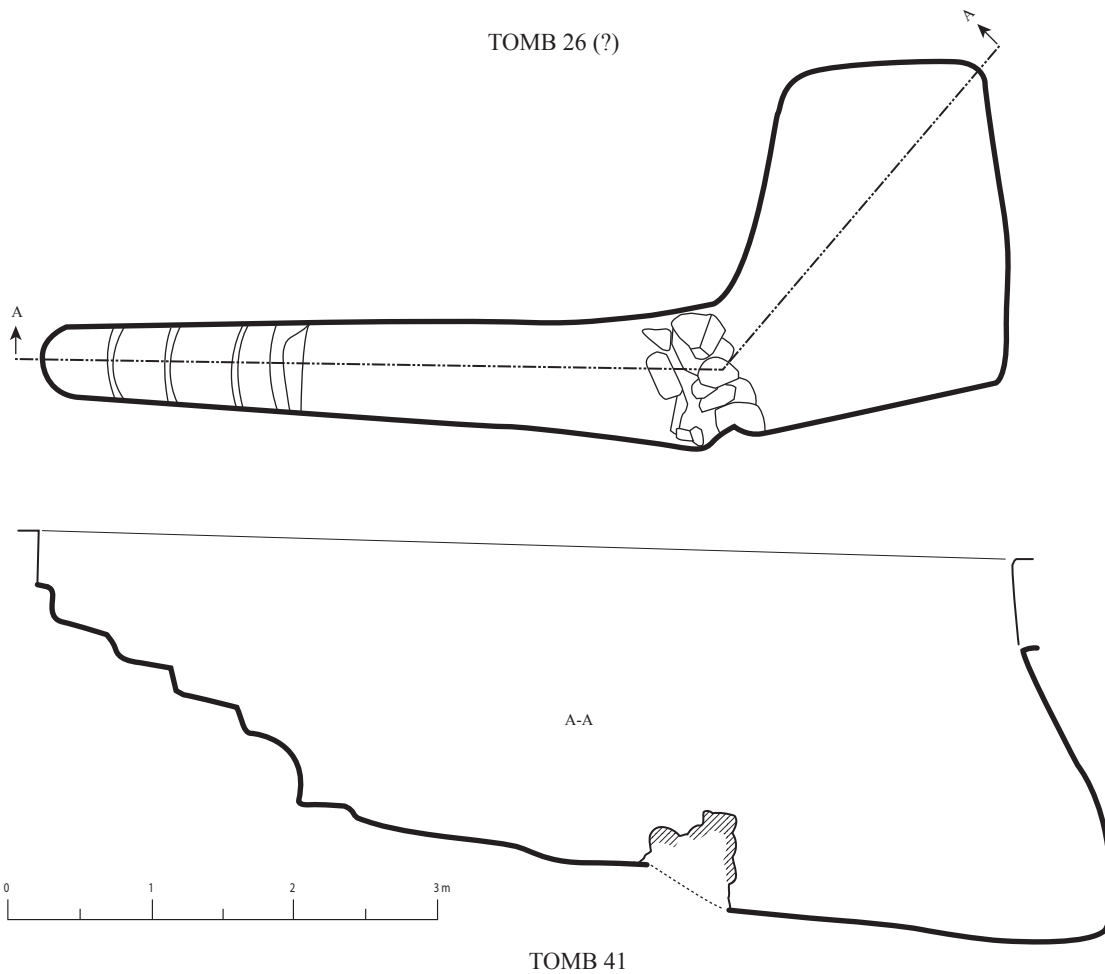


Pl. XIX : Plan des tombes 24 et 25 de Kaloriziki (Kourion)
Extrait de Benson, *The Necropolis of Kaloriziki*, pl. 6

Fig. n° 84 : III - Kaloriziki



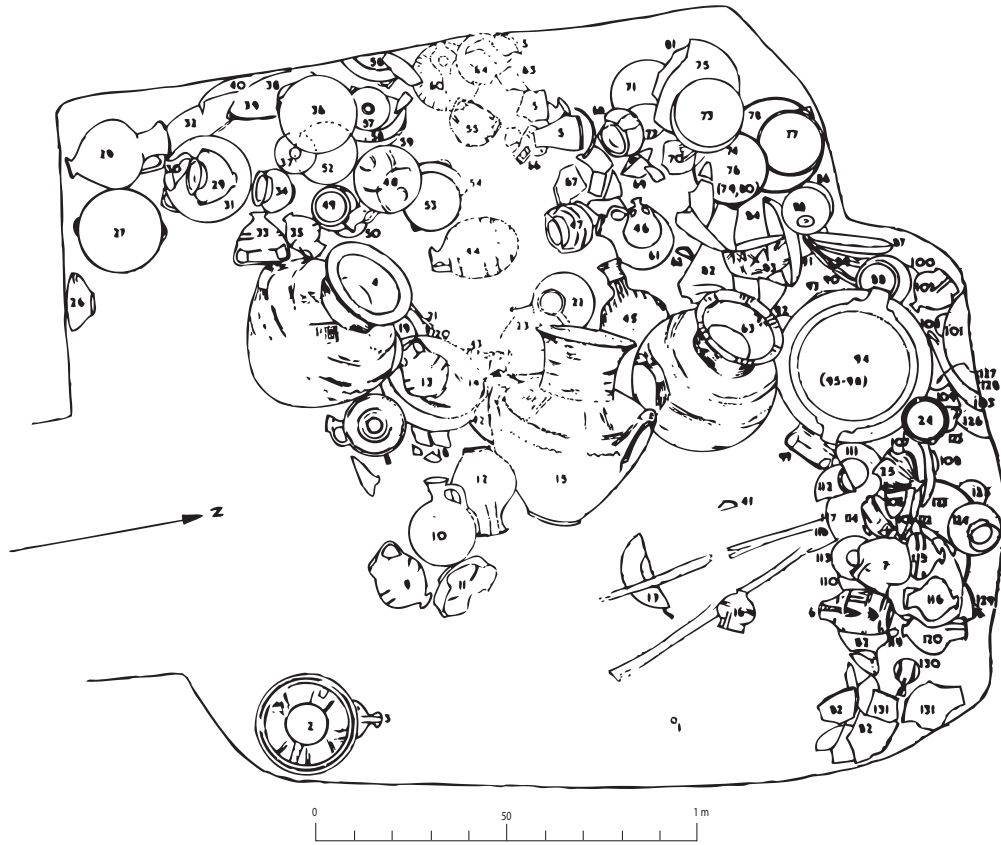
TOMB 26 (?)



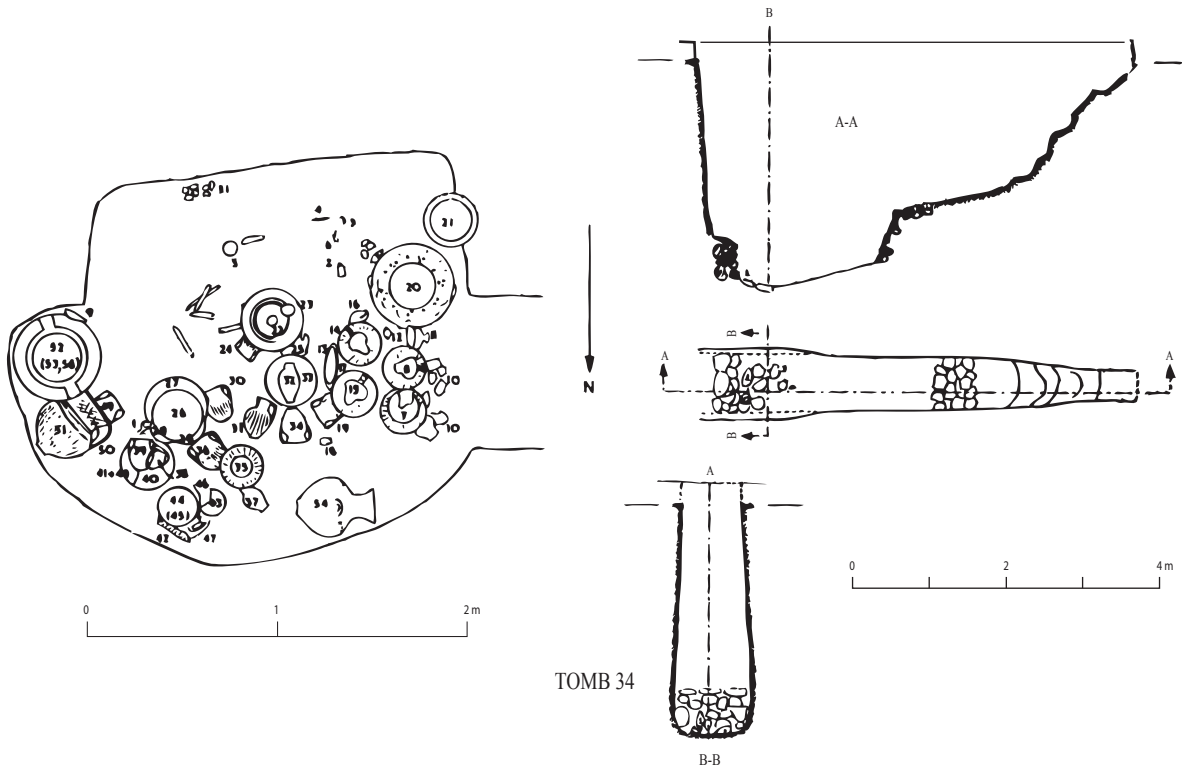
TOMB 41

Extrait de Benson, *Kaloriziki*, pl. 7

Fig. n° 85 : III - Kaloriziki



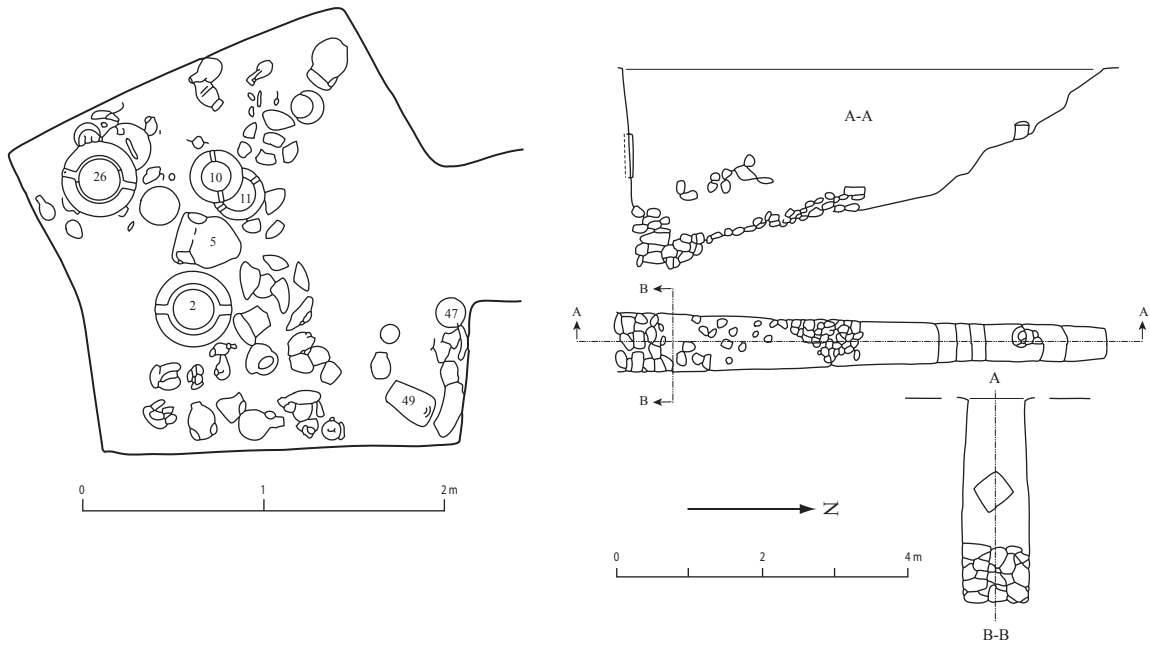
TOMB 33



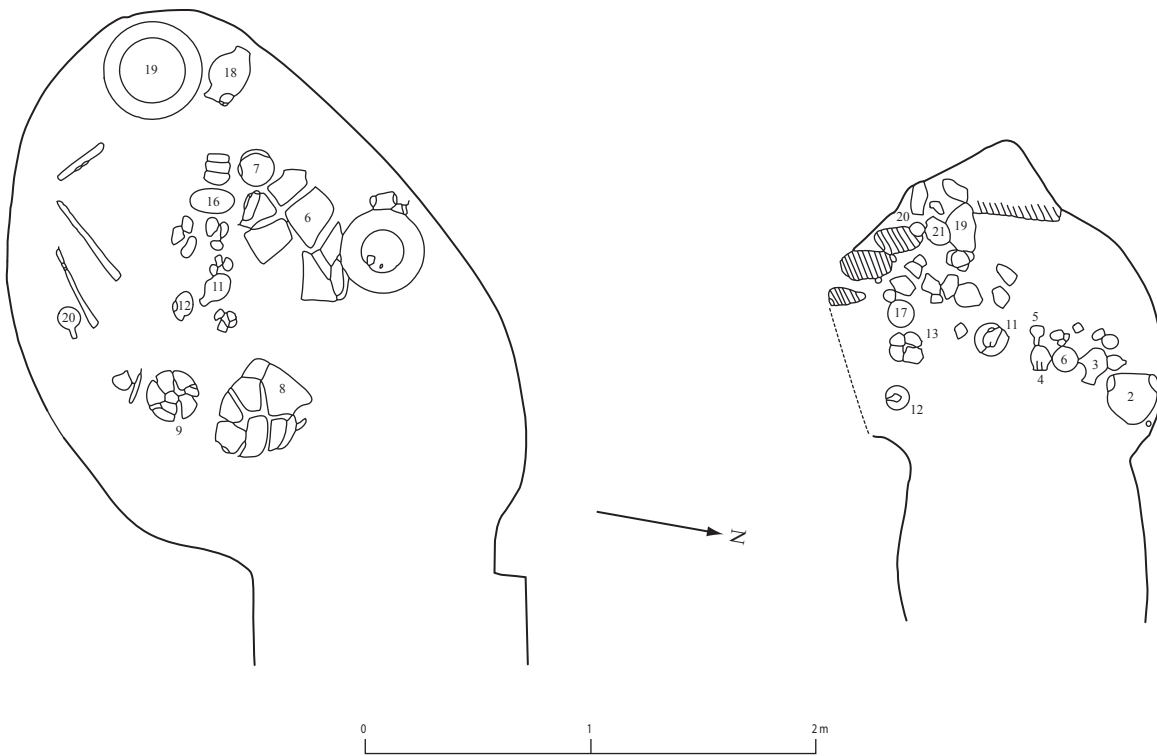
TOMB 34

Extrait de Benson, *Kaloriziki*, pl. 10

Fig. n° 86 : III - Kaloriziki



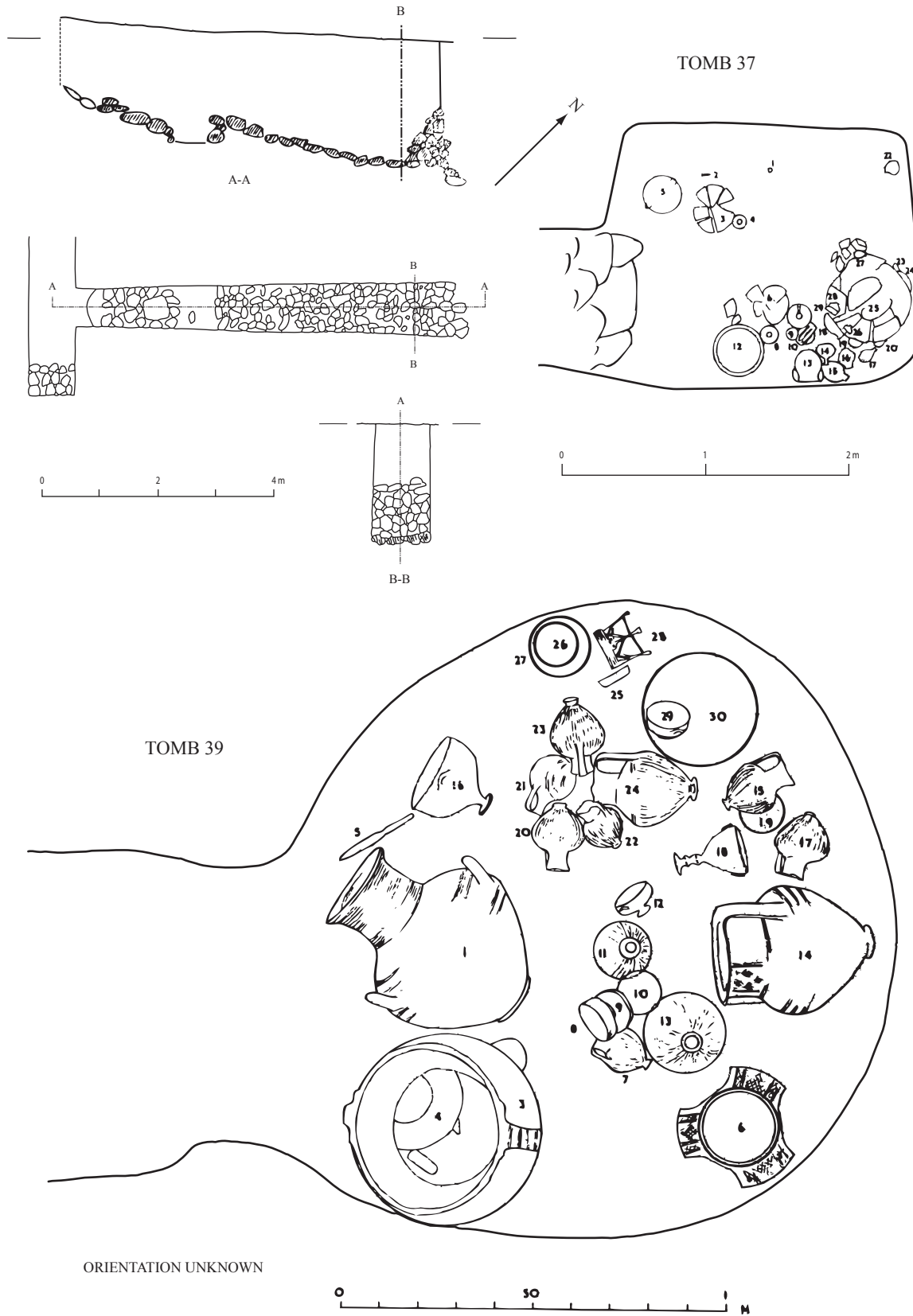
TOMB 35



TOMB 36

Extrait de Benson, *Kaloriziki*, pl. 11

Fig. n° 87 : III - Kaloriziki



Extrait de Benson, *Kaloriziki*, pl. 12

Fig. n° 88 : III - Kaloriziki

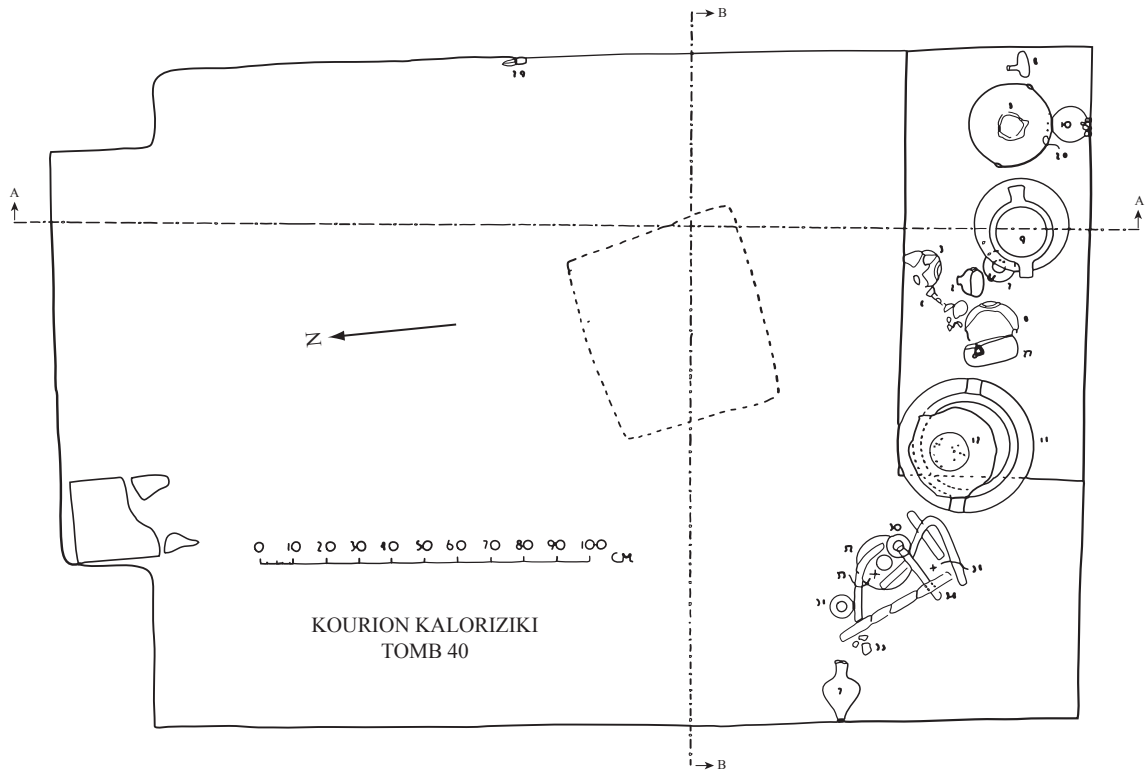


Fig. 7 Plan of Tomb Showing Objects as Found

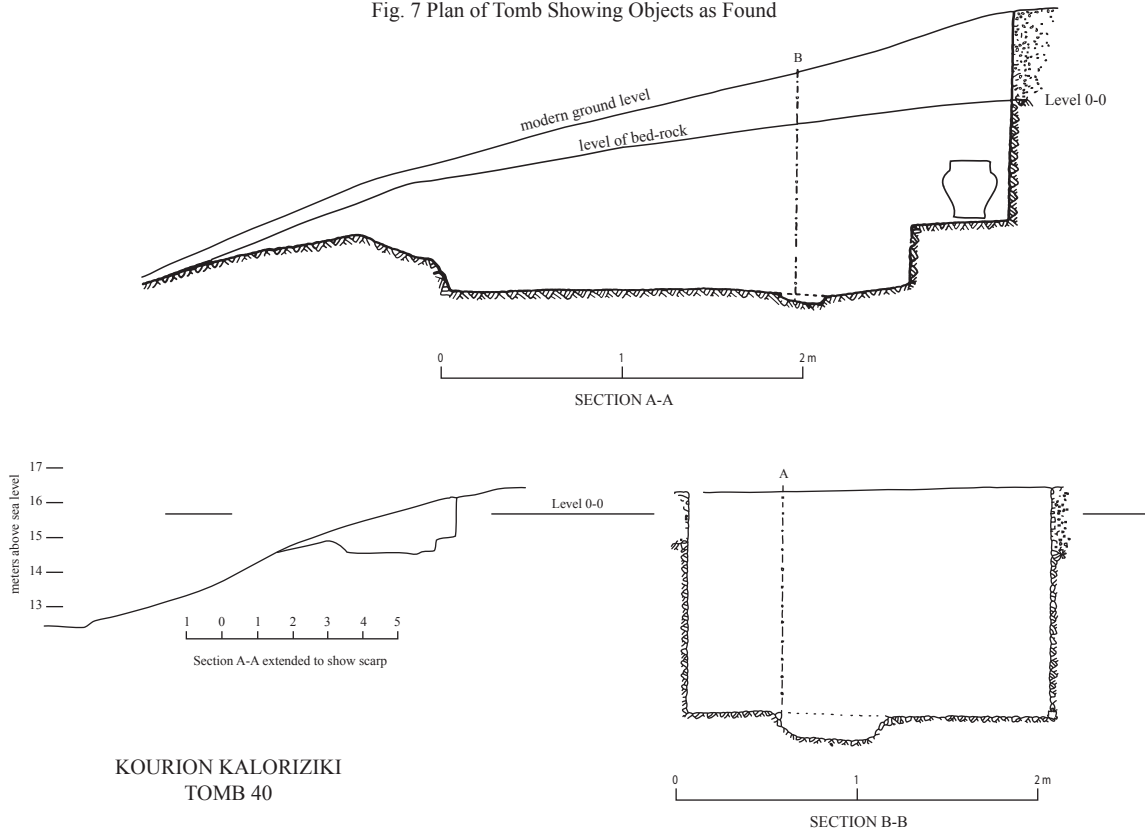
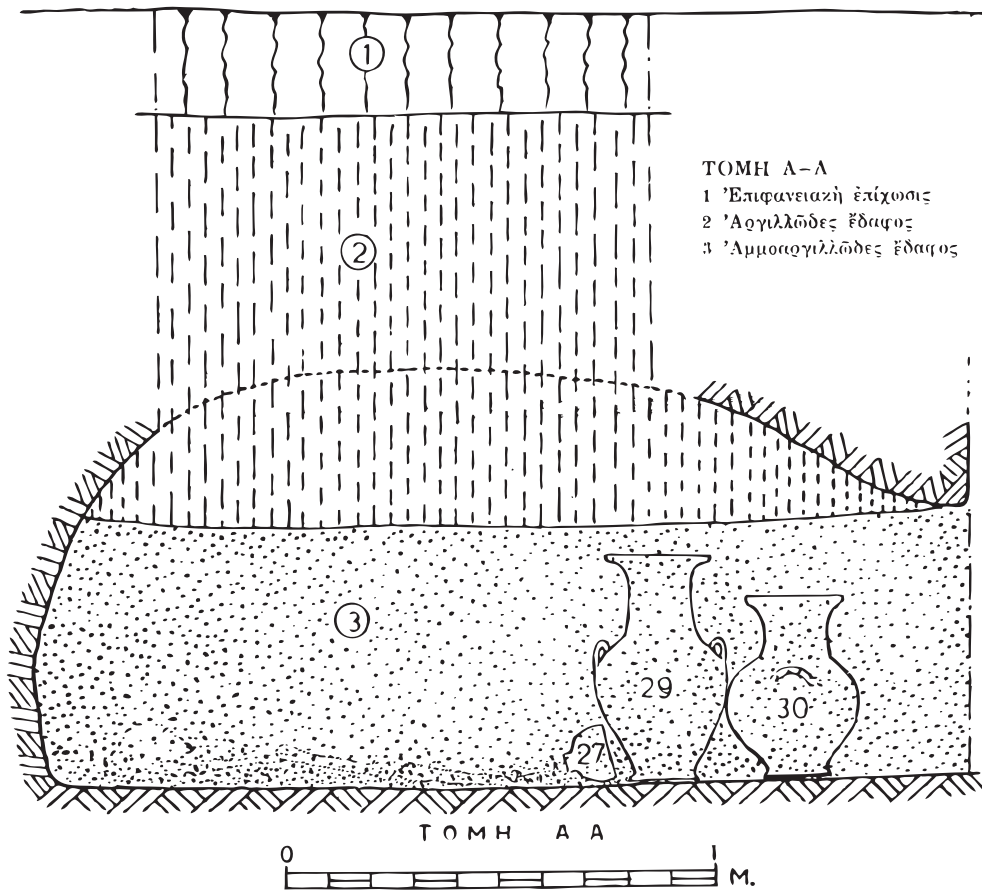
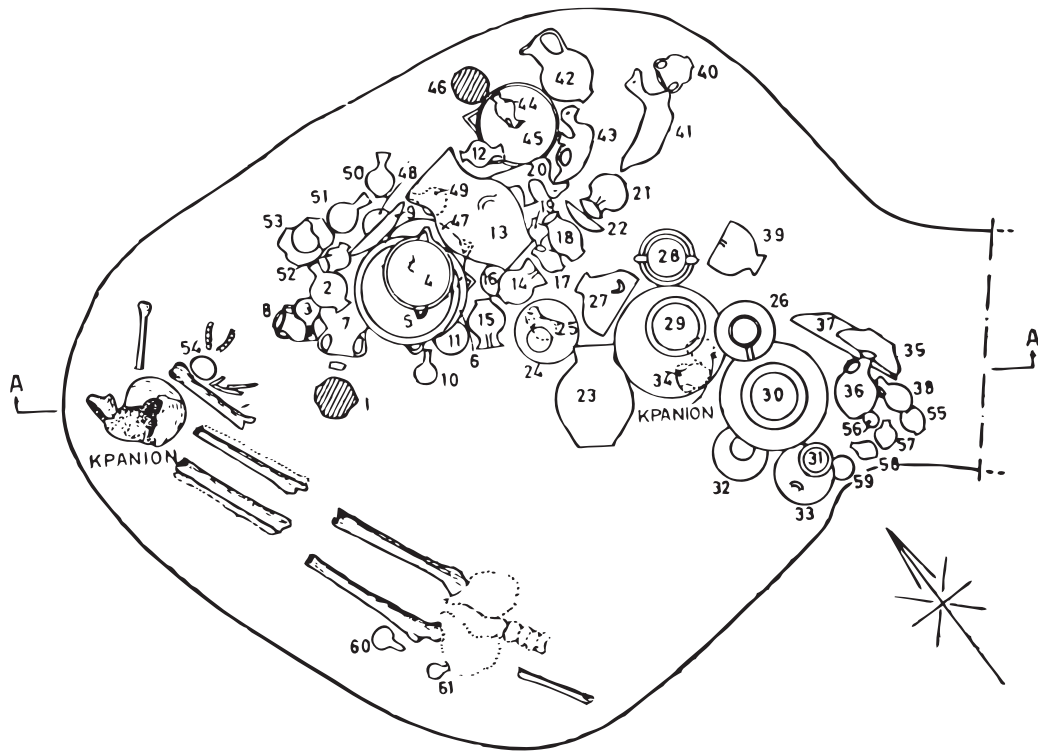


Fig. 8 Section A and B

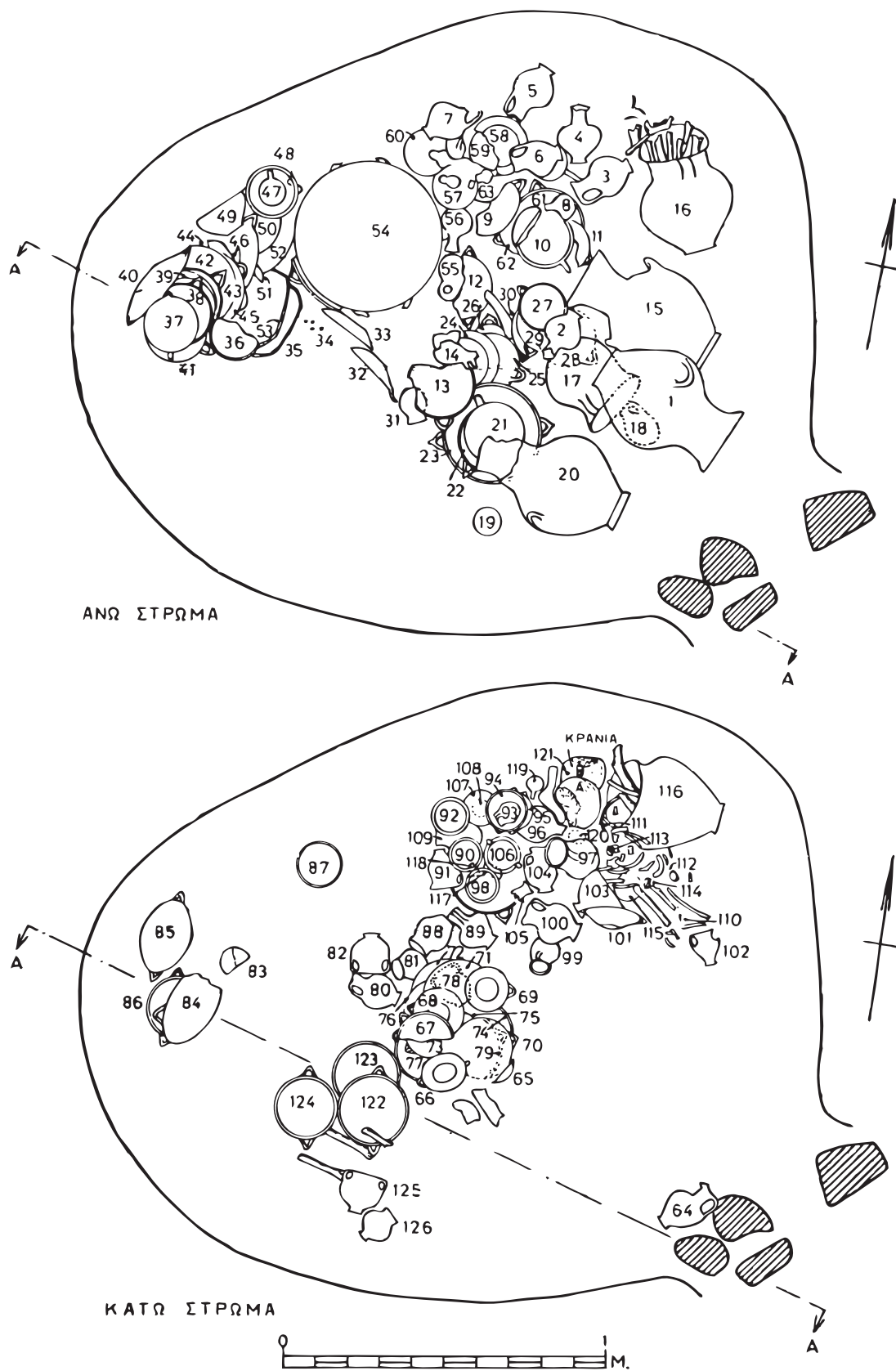
Extrait de McFadden, *AJA*, 1954, pl. 20

Fig. n° 89 : III - Kourion



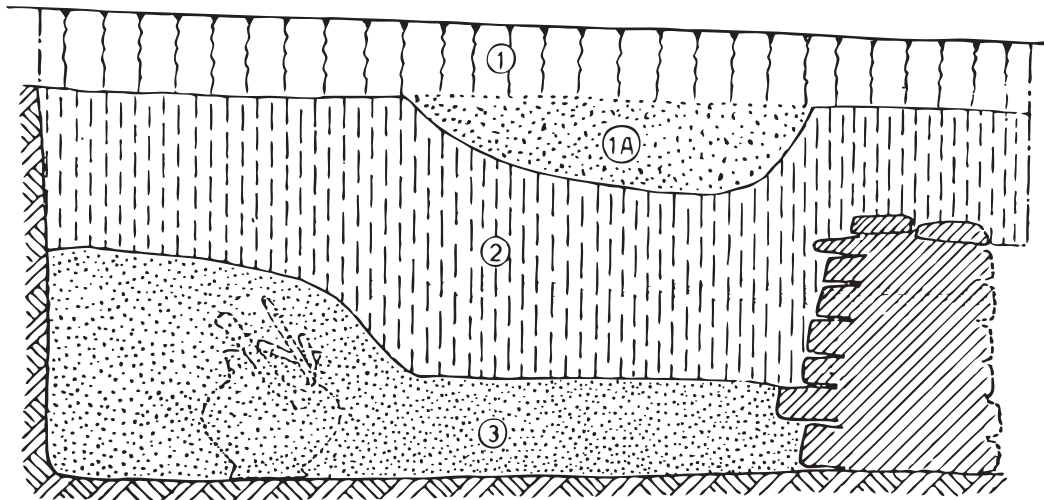
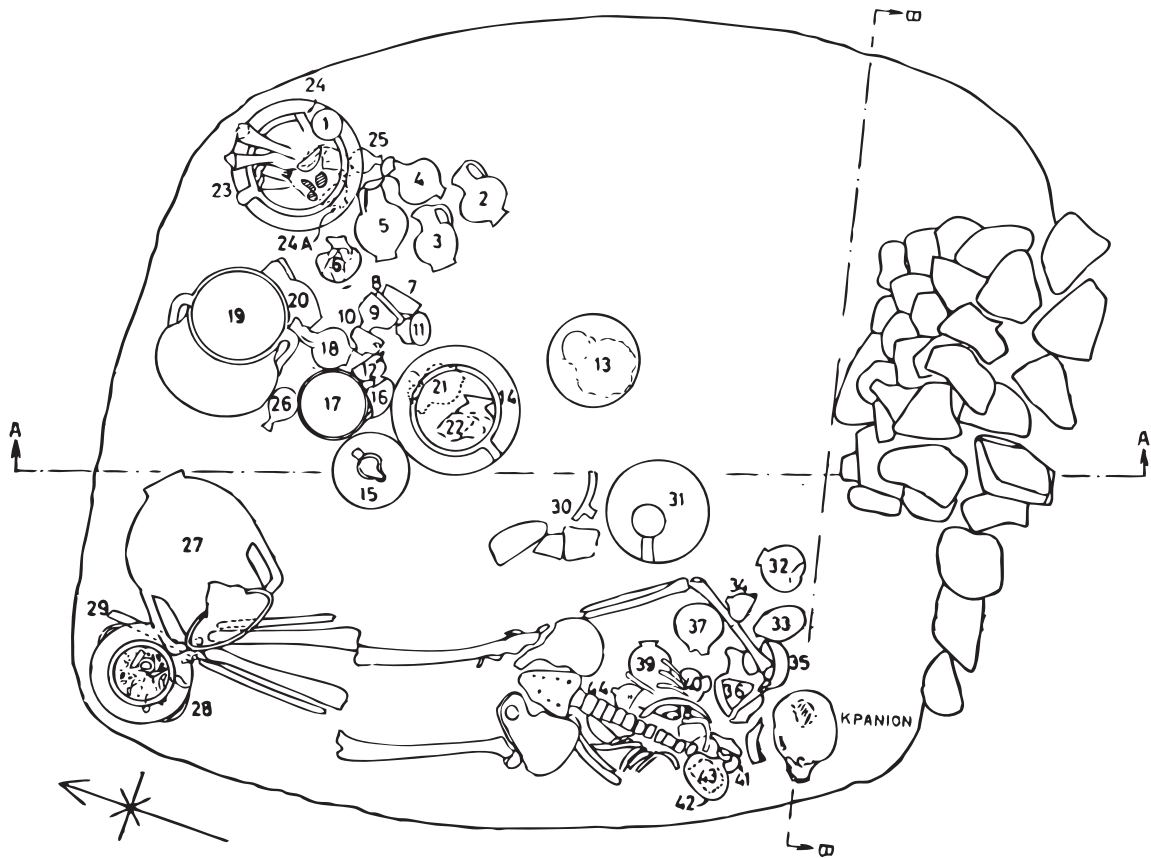
Kythrea tombe 2
Extrait de Nicolaou, *RDAC*, 1965, fig. 3

Fig. n° 90 : III - Kythrea



Kythrea tombe 3
Extrait de Nicolaou, *RDAC*, 1965, fig. 4

Fig. n° 91 : III - Kythrea



ΤΟΜΗ Α-Α

ΤΟΜΗ Α-Α

- 1 'Επιφανειακή επίχωση
- 1Α Νεώτερος λάκκος
- 2 'Αργιλλώδες έδαφος
- 3 'Αμμοαργιλλώδες έδαφος



Kythrea tombe 4
Extrait de Nicolaou, *RDAC*, 1965, fig. 14

Fig. n° 92 : III - Kythrea

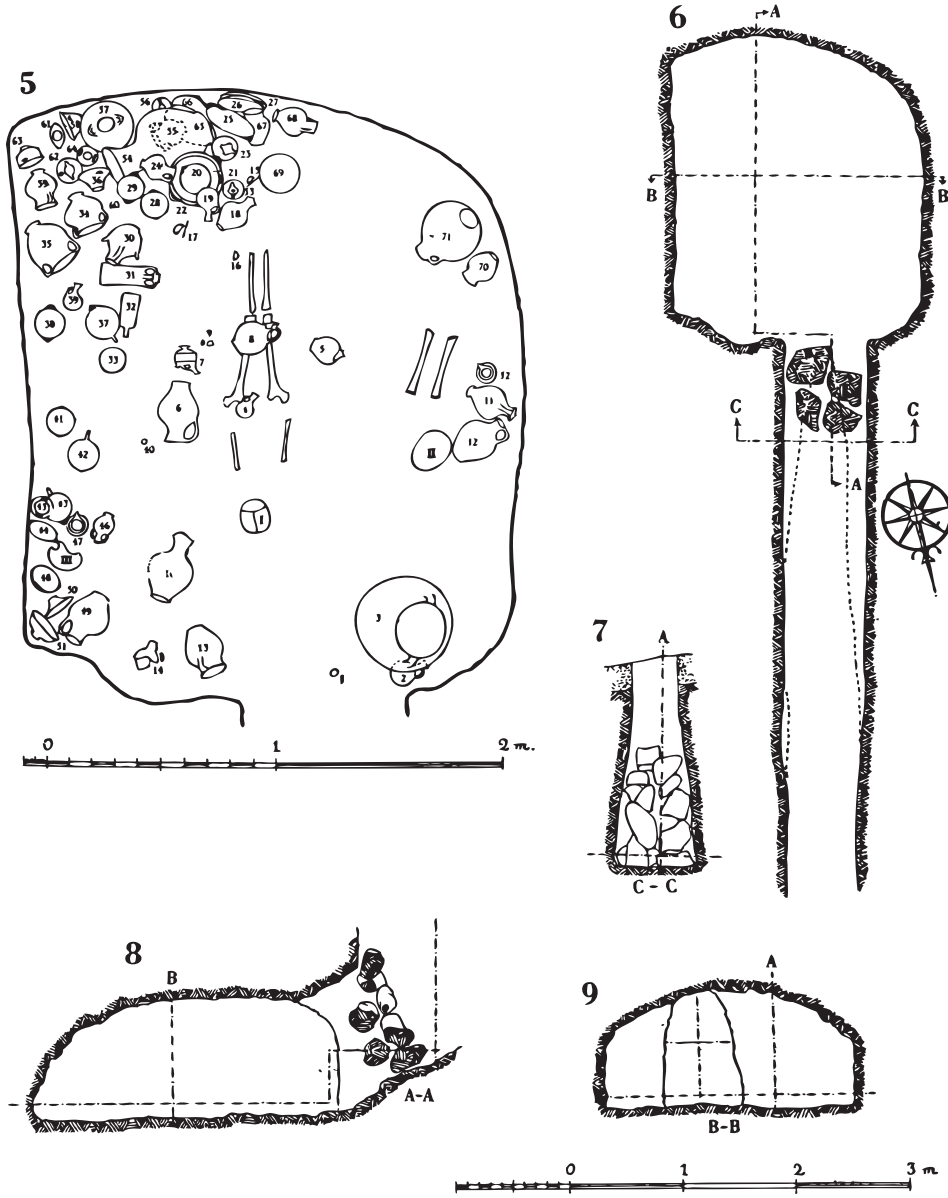
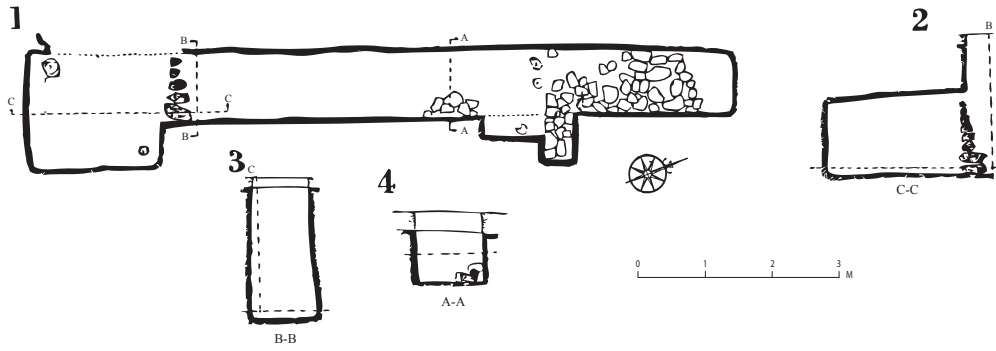


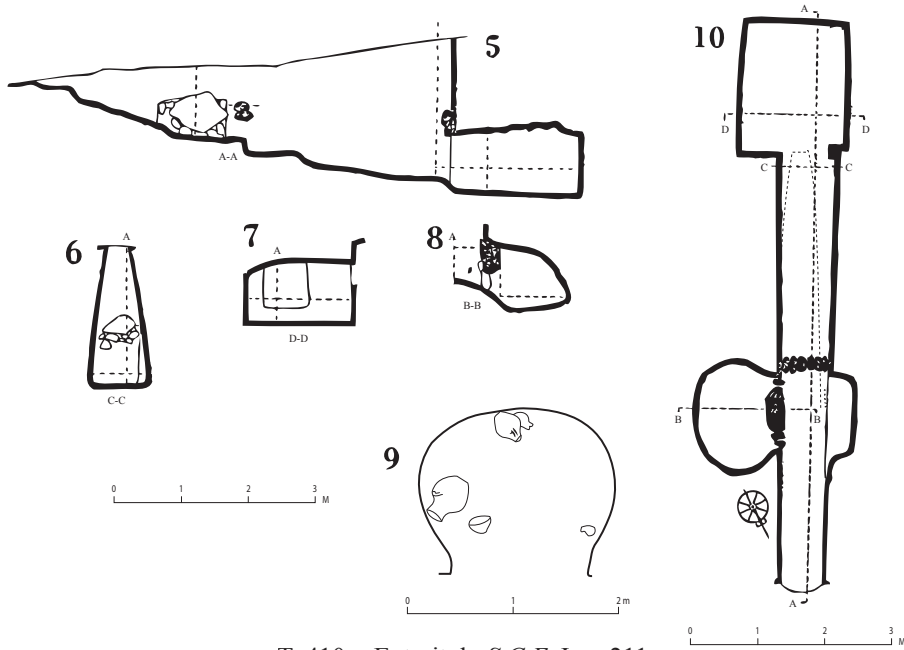
Fig. 72. Lapithos. Tombs 404 - 405, Plan (I); Sections A-A and B-B (2-3); Finds *in situ* (4).
Tomb 4c6, Finds *in situ* (5); Plan (6); Sections C-C, A-A, B-B (7-9)

Extrait du S.C.E. I, p. 195

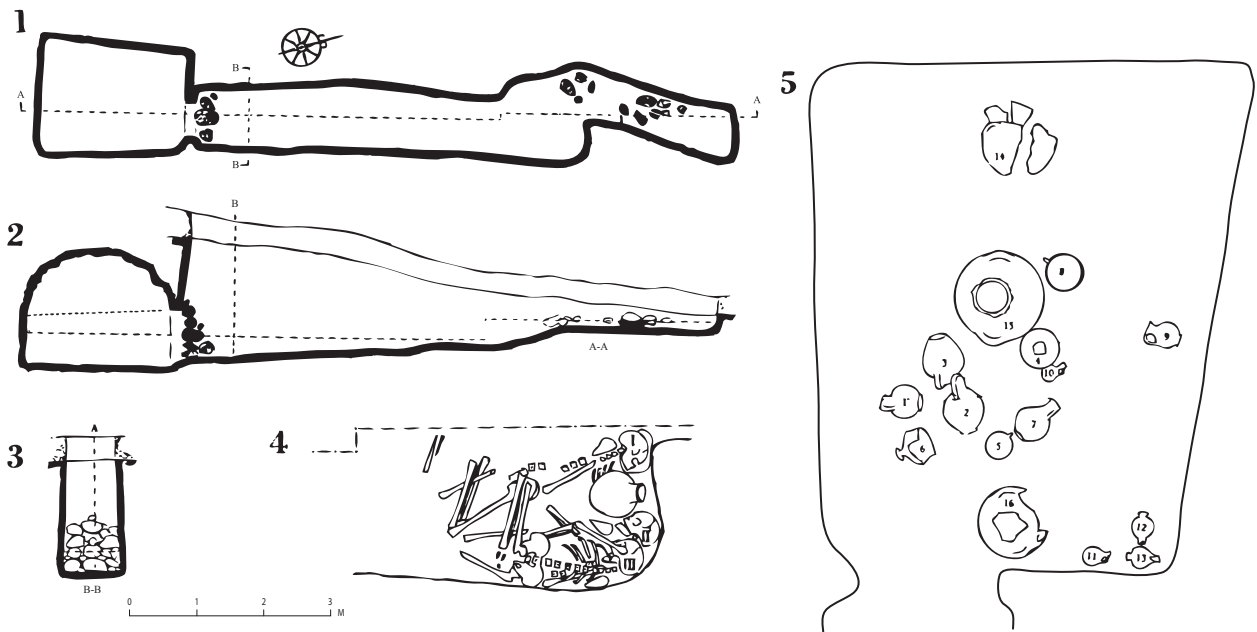
Fig. n° 93 : III - Kastros



T. 407 Extrait du S.C.E. I, p. 203

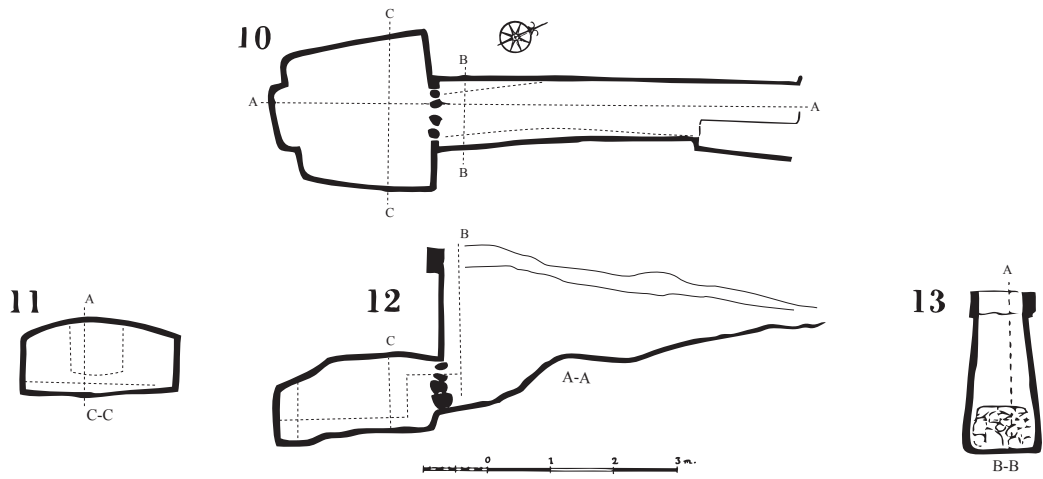


T. 410 Extrait du S.C.E. I, p. 211

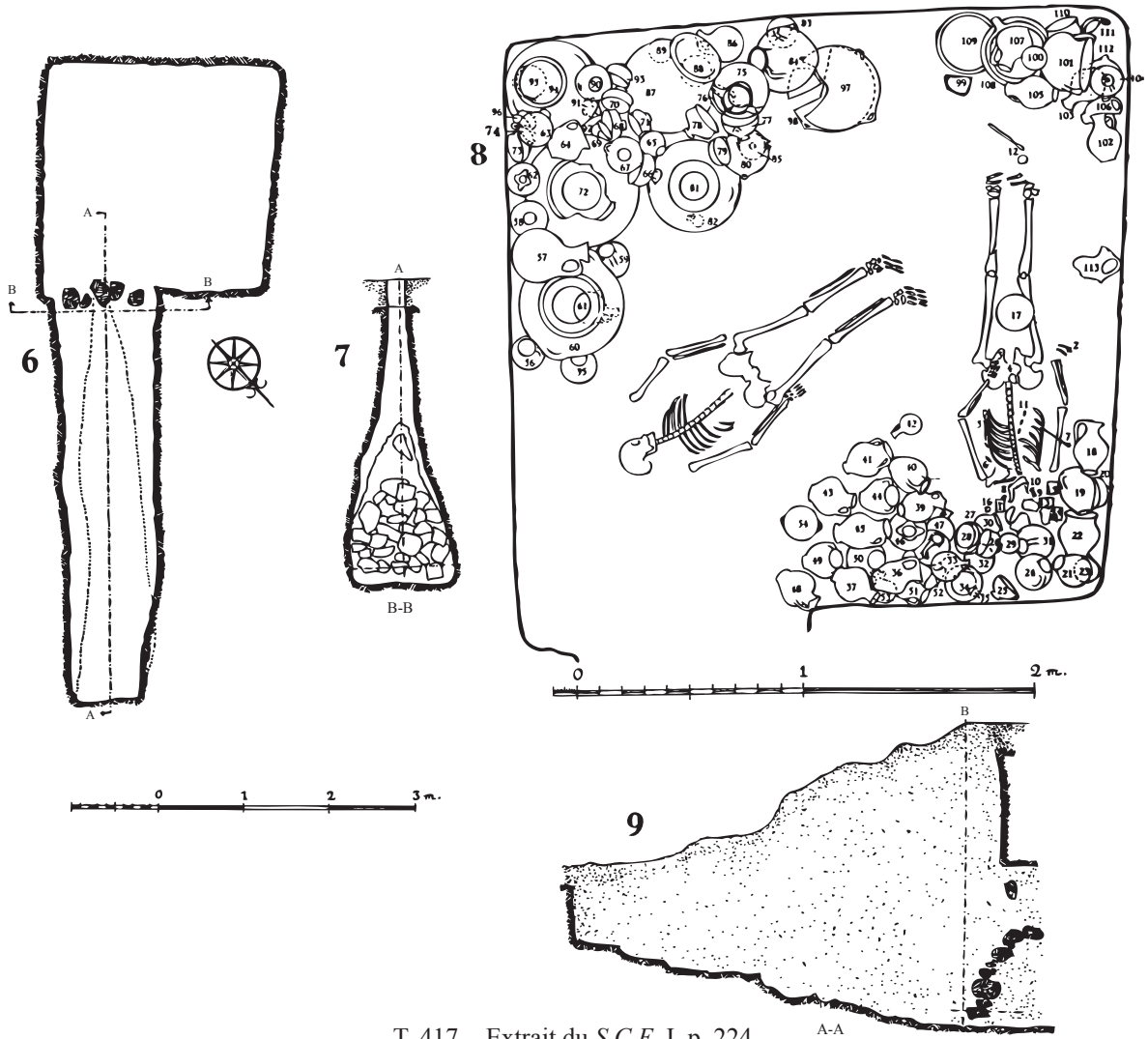


T. 412 Extrait du S.C.E. I, p. 217

Fig. n° 94 : III - Kastros

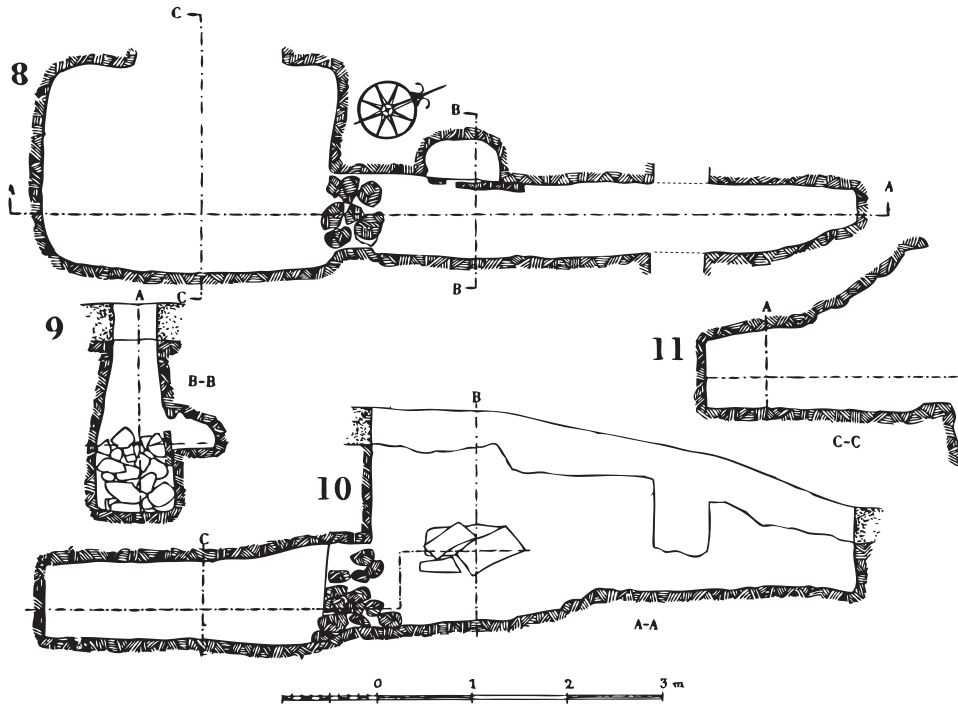


T. 414 Extrait du S.C.E. I, p. 217

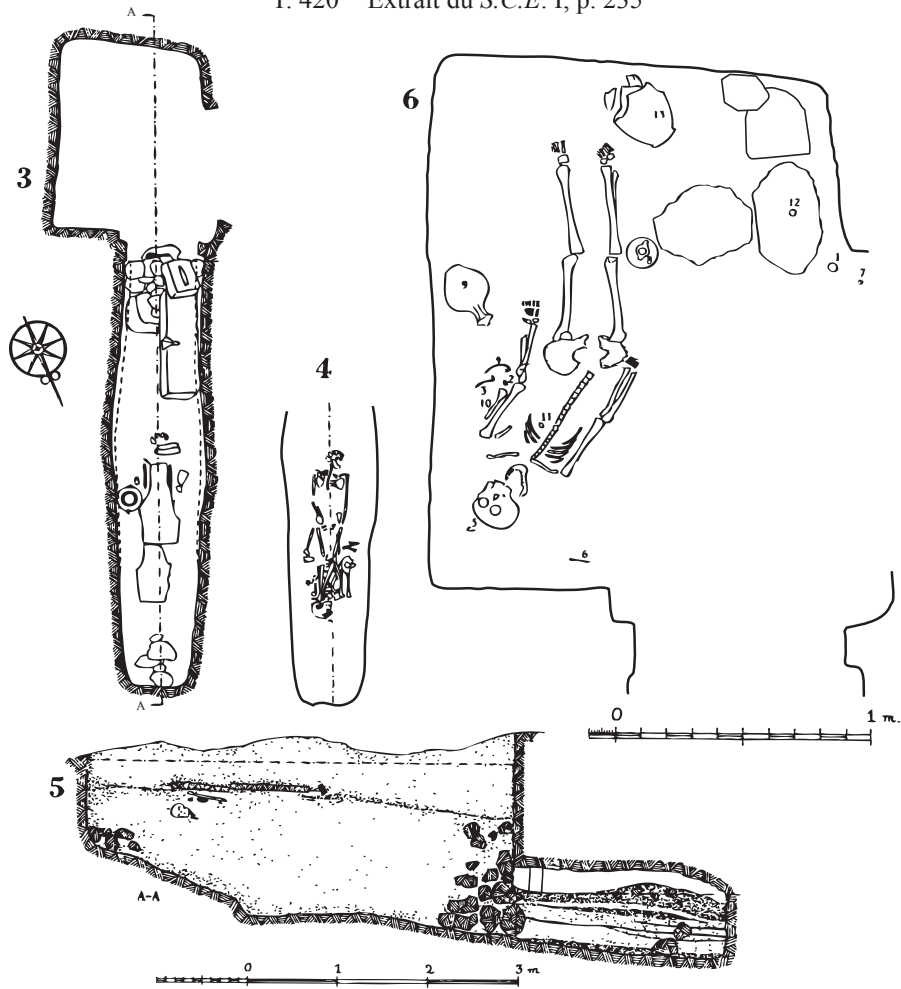


T. 417 Extrait du S.C.E. I, p. 224

Fig. n° 95 : III - Kastros

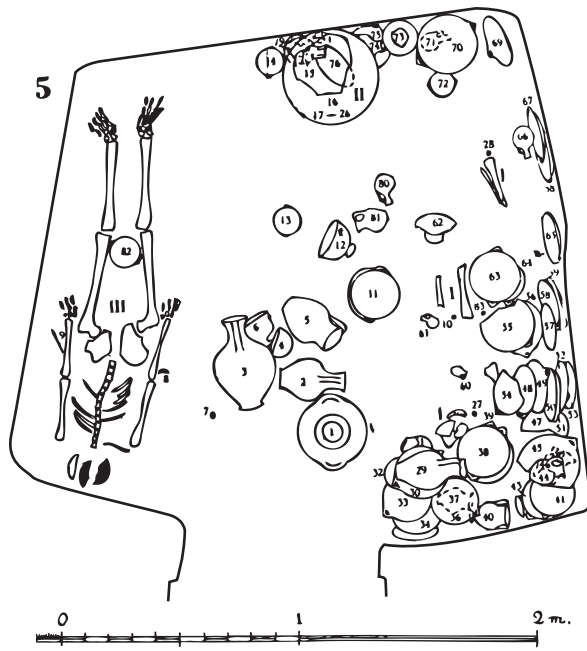
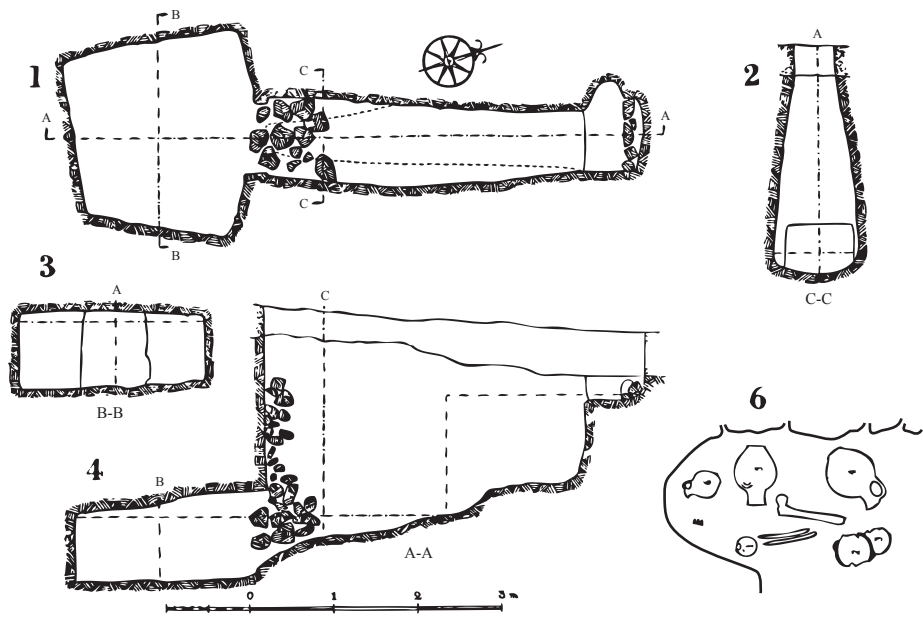


T. 420 Extrait du *S.C.E.* I, p. 235



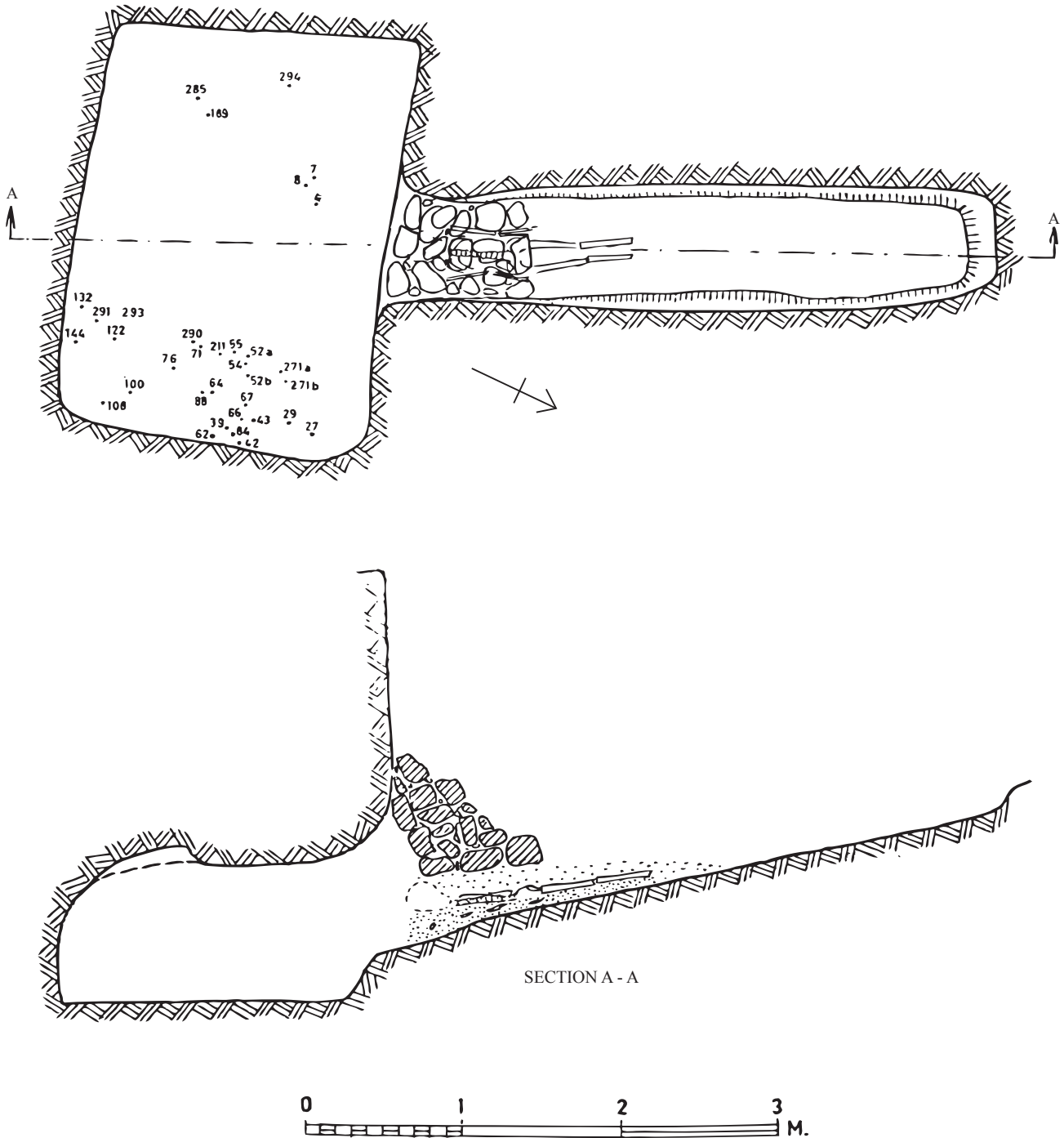
T. 422 Extrait du *S.C.E.* I, p. 247

Fig. n° 96 : III - Kastros



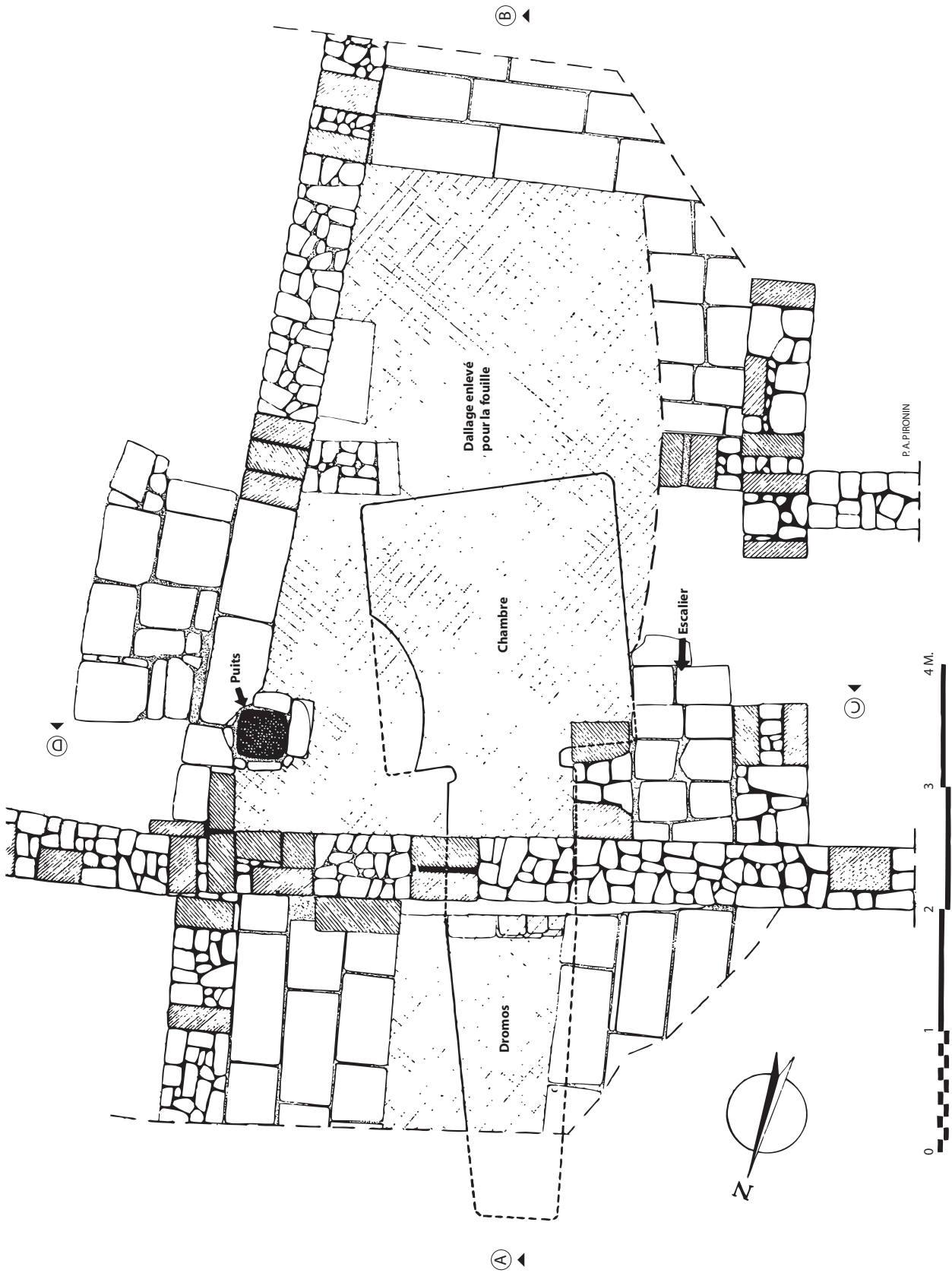
T. 428 Extrait du S.C.E. I, p. 257

Fig. n° 97 : III - Kastros



Lapithos, tombe p. 74
Extrait de Pieridou, *RDAC*, 1965, p. 74

Fig. n° 98 : III - Lapithos



Extrait de Yon, *Salamine de Chypre II : la tombe T. I*, Pl. XVIII

Fig. n° 99 : Plan de la tombe T. I de Salamine

Plan de T. I sous la maison romaine

IV - TOMBE A CHAMBRE A DROMOS COURT

Lapithos

Tombe 419

White Painted I b

Sjöqvist et. al., *SCE I*

Marion

Tombe 65

White Painted I a

Stomion très court ; le dromos est un puits en forme de bassin avec des marches à l'entrée.

Chambre trapézoïdale.

Sjöqvist et. al., *SCE II*, p. 375

Tombe 68

White Painted I a

Le devant du dromos est détruit ; chambre approximativement trapézoïdale

Sjöqvist et. al., *SCE II*, p. 382

Tombe 70

White Painted I a

Chambre approximativement trapézoïdale ; le dromos est un escalier étroit en puits avec deux marches ordinaires et deux obliques.

Pas de stomion.

Sjöqvist et. al., *SCE II*, p. 390

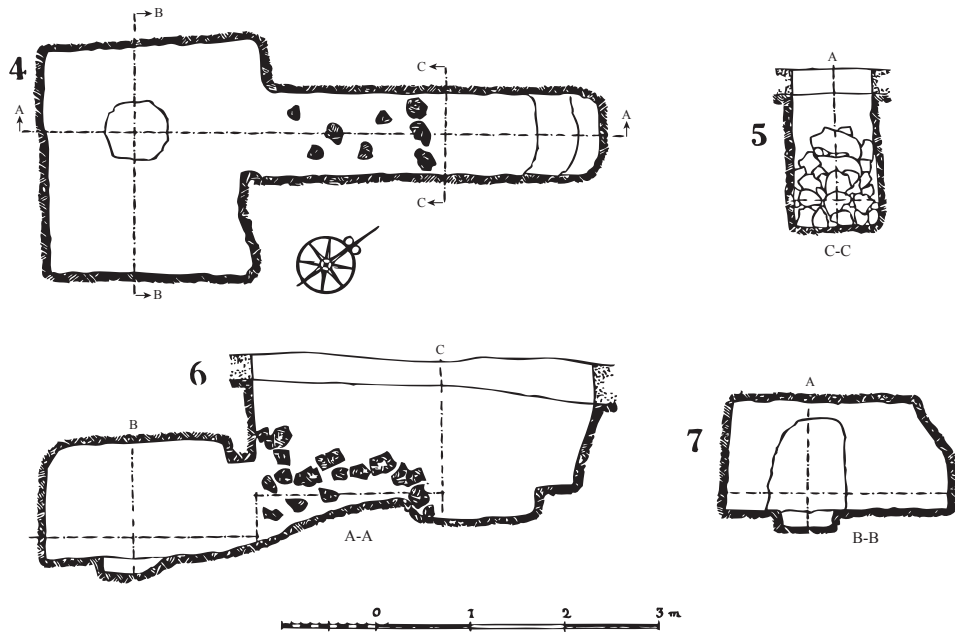
Idalion (Ayios Georgios)

Tombe 3

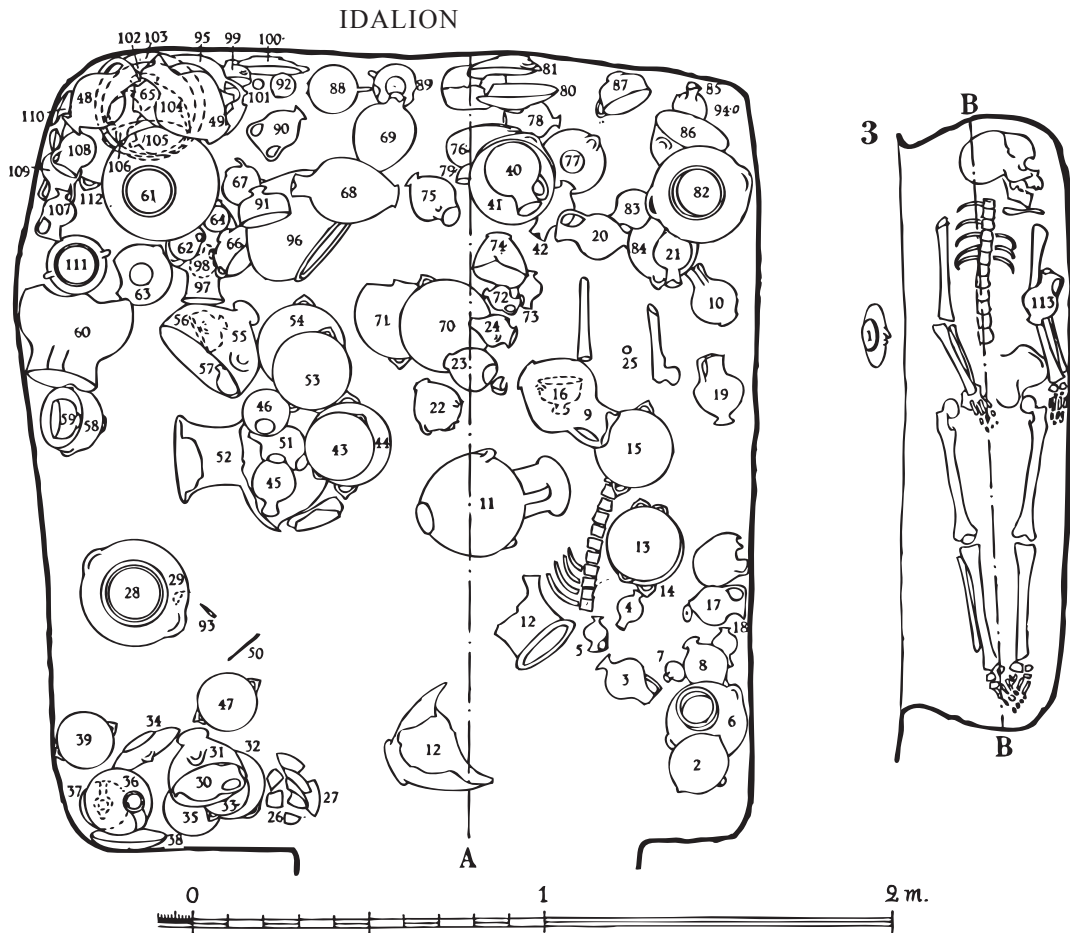
White Painted I et II

Sept marches ; chambre trapézoïdale

Sjöqvist, *SCE* II, p. 640- 641

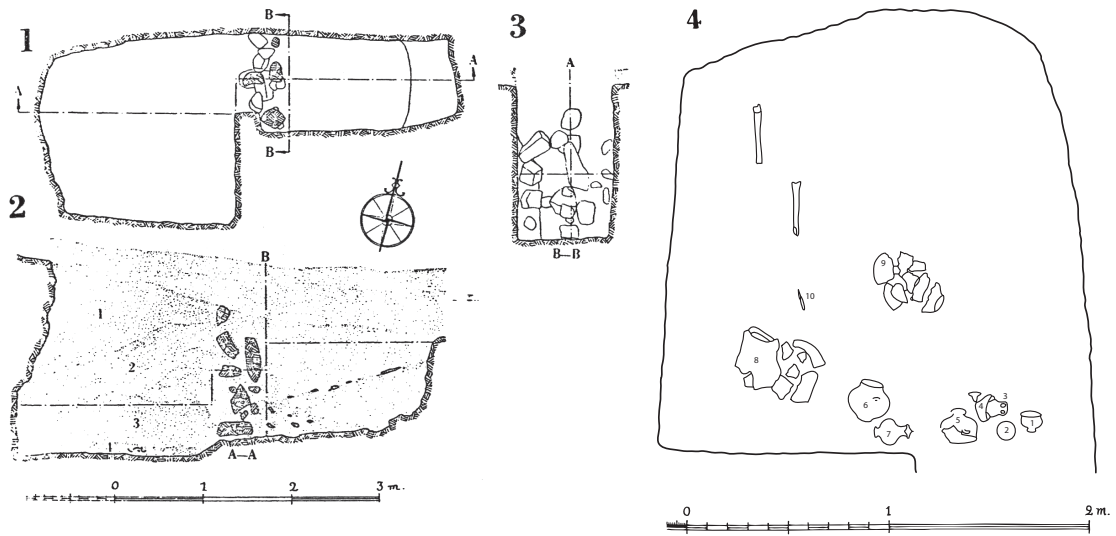


T. 419 Extrait du S.C.E. I, p. 235

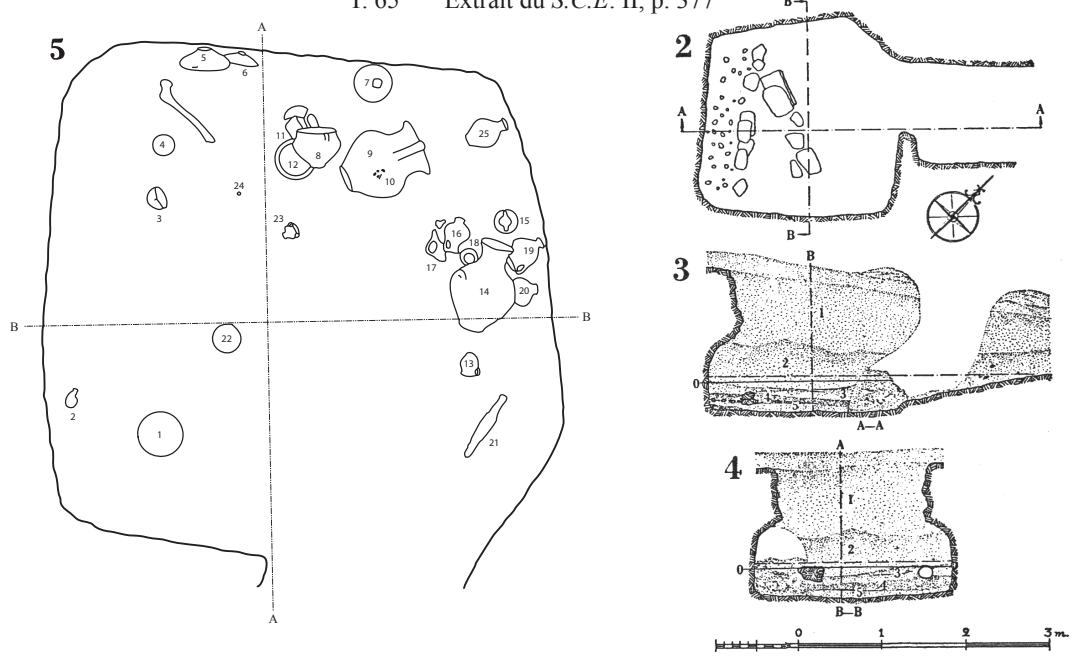


tombe 3 Extrait du S.C.E. II, p. 635

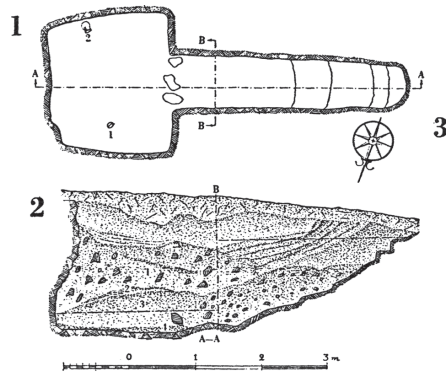
Fig. n° 100 : IV - Kastros



T. 65 Extrait du S.C.E. II, p. 377



T. 68 Extrait du S.C.E. II, p. 383



T. 70 Extrait du S.C.E. II, p. 391

Fig. n° 101 : IV - Marion

V - TOMBES A CHEMINEE CONSTRUITES

Amathonte

Tombe 25

White Painted I

Puits à un angle droit au dromos ; deux orthostates au stomion ; Le linteau manque

Sjöqvist et. al., *SCE II*

Tombe 6

White Painted I - II b

dromos long et étroit ; puits rectangulaire à un angle droit avec le dromos ; niche dans la chambre ; deux bancs faits de cailloux.

Sjöqvist et. al., *SCE II*

Tombe 15

White Painted I - II b

Puits rectangulaire avec un dromos sur l'axe longitudinale du puits

Sjöqvist et. al., *SCE II*

Tombe 21

White Painted I et II b

Seul le coin intérieur de la tombe a été fouillé, l'autre moitié et le dromos sont au-dessous d'une route.

Les murs du puits sont bordés avec des blocs de pierre taillés placés comme dans une voûte en encorbellement.

Une plateforme excavée dans le rocher au-dessus du sol de la tombe pourrait être un plafond.

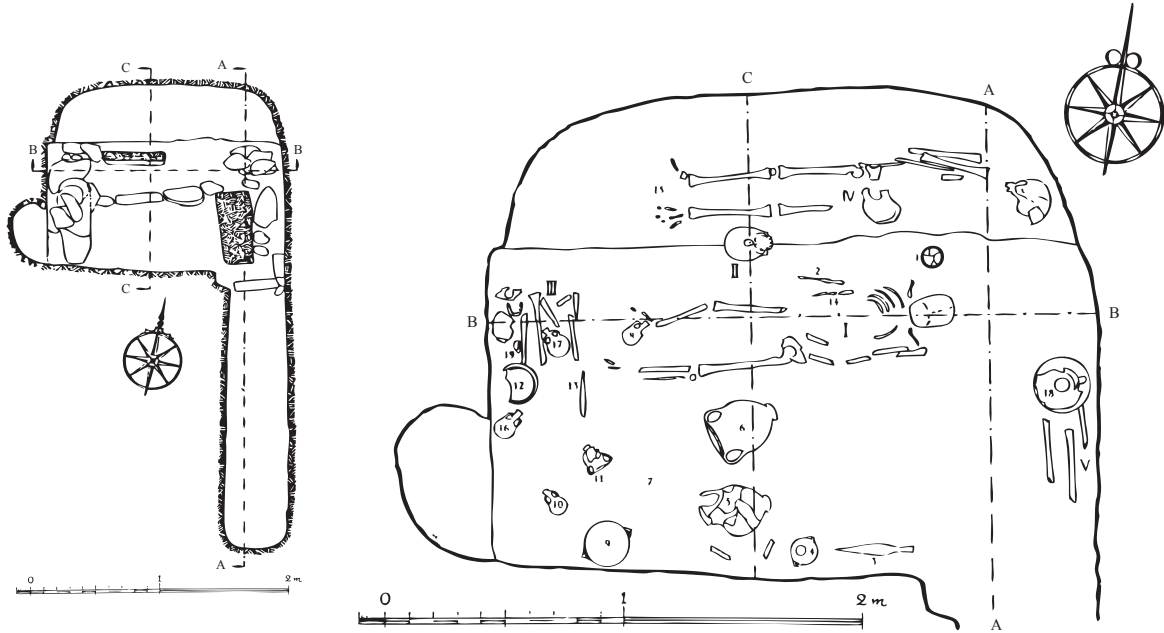
Sjöqvist et. al., *SCE II*

Tombe 22

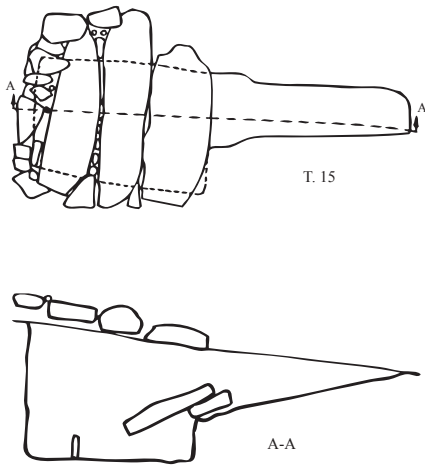
White Painted I - II a

Dromos petit ; puits rectangulaire

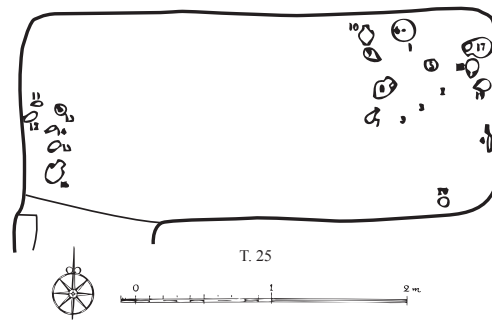
Sjöqvist et. al., *SCE II*



T. 6 Extrait du S.C.E. II, p. 23

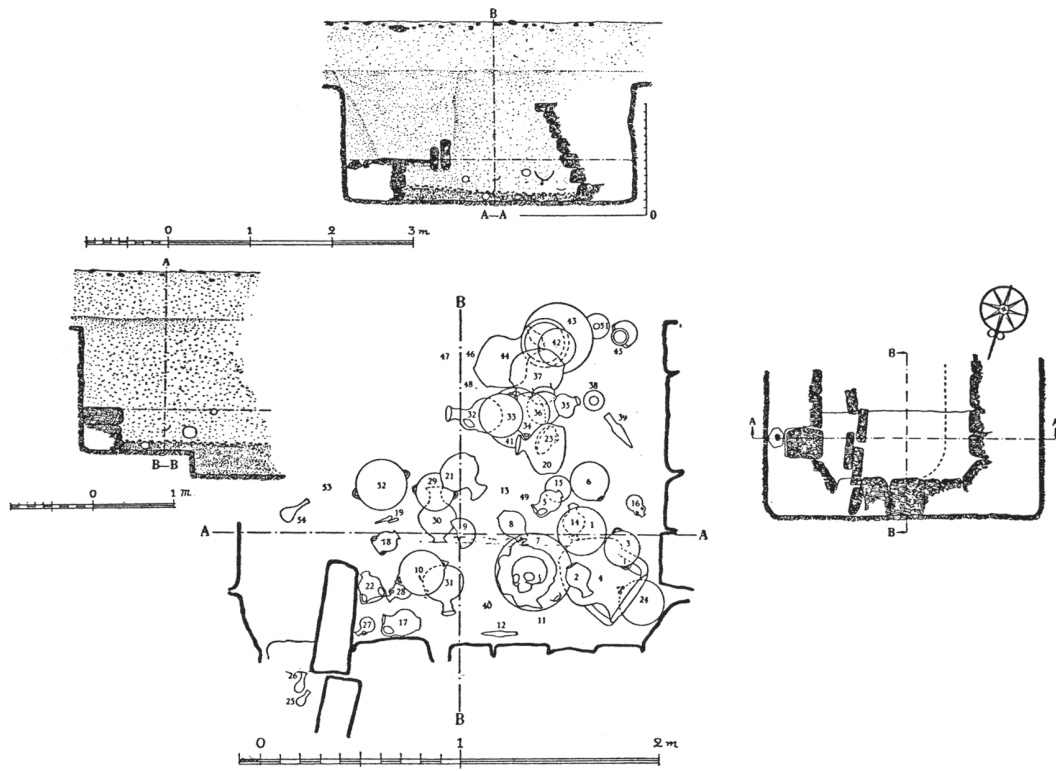


T. 15 Extrait du S.C.E. IV, pt. 1 c, p. 34

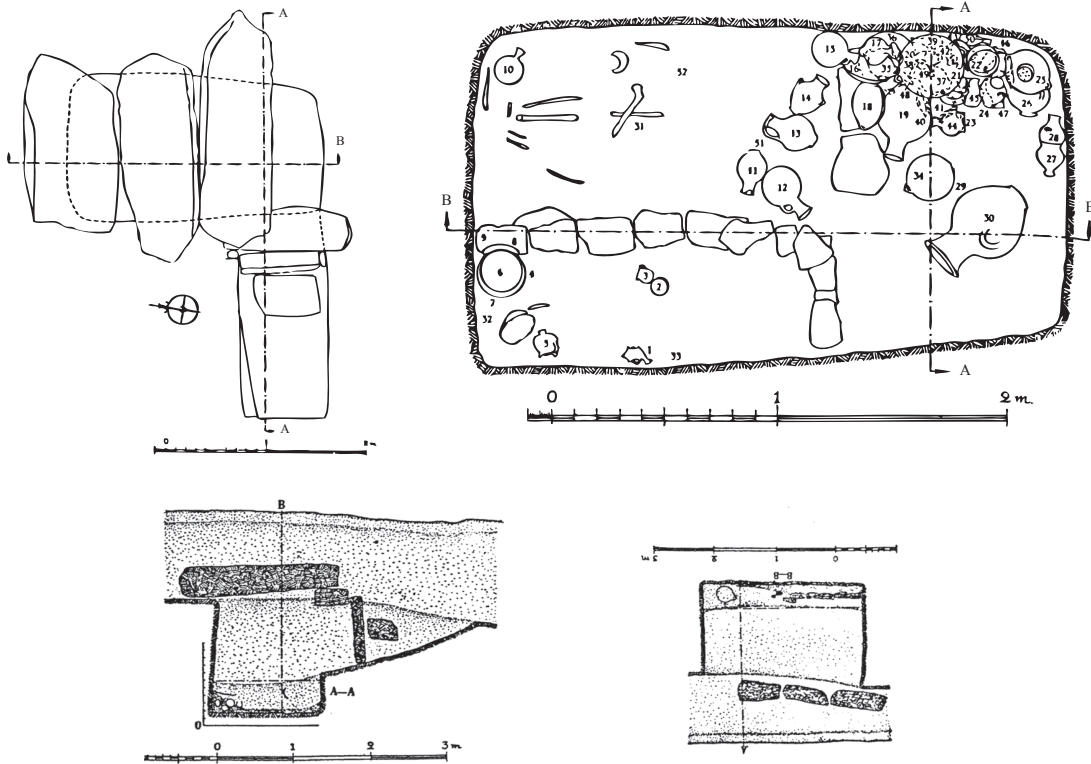


T. 25 Extrait du S.C.E. II, p. 134

Fig. n° 101 bis : V - Amathonte

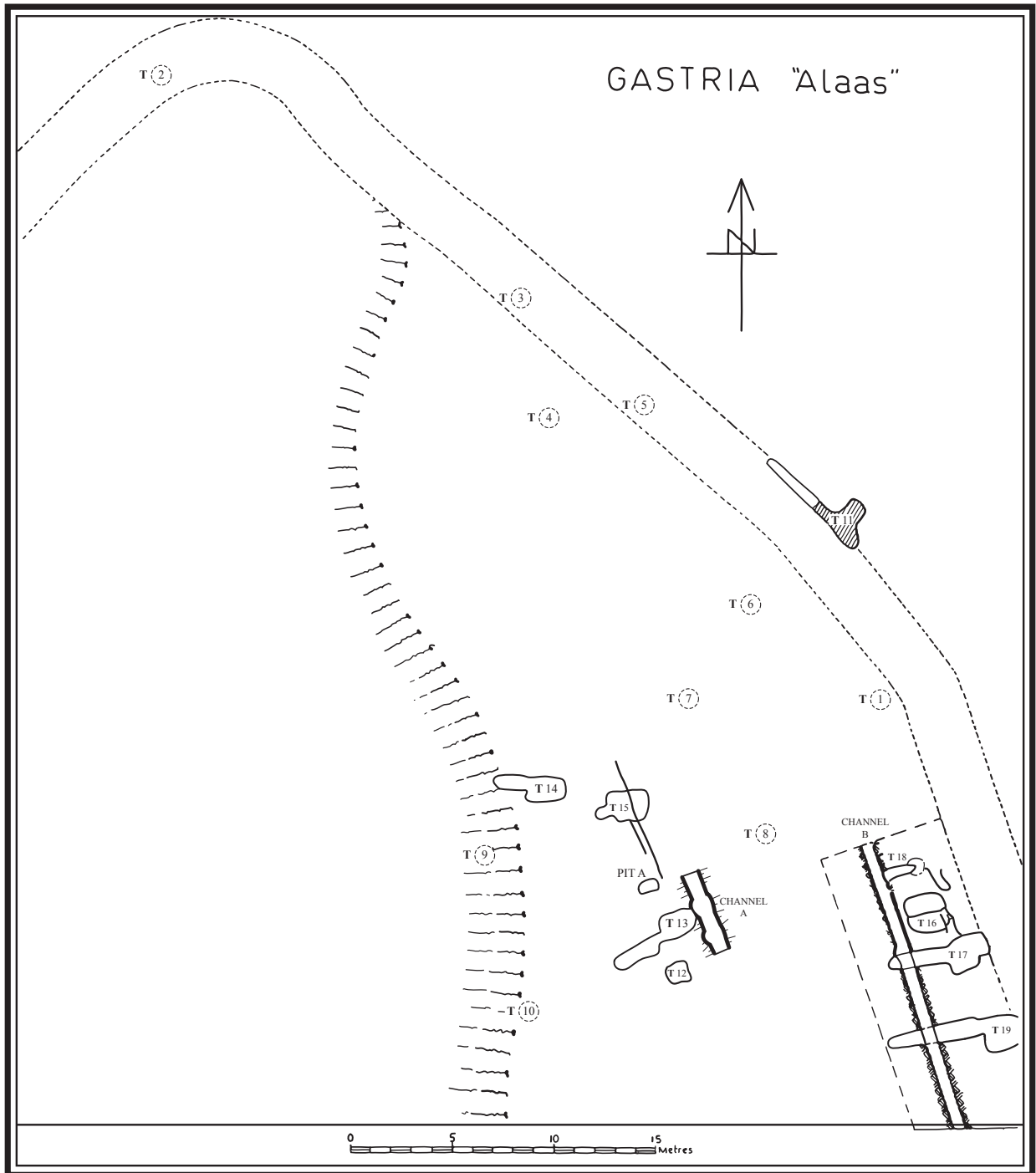


T. 21 Extrait du S.C.E. II, p. 110



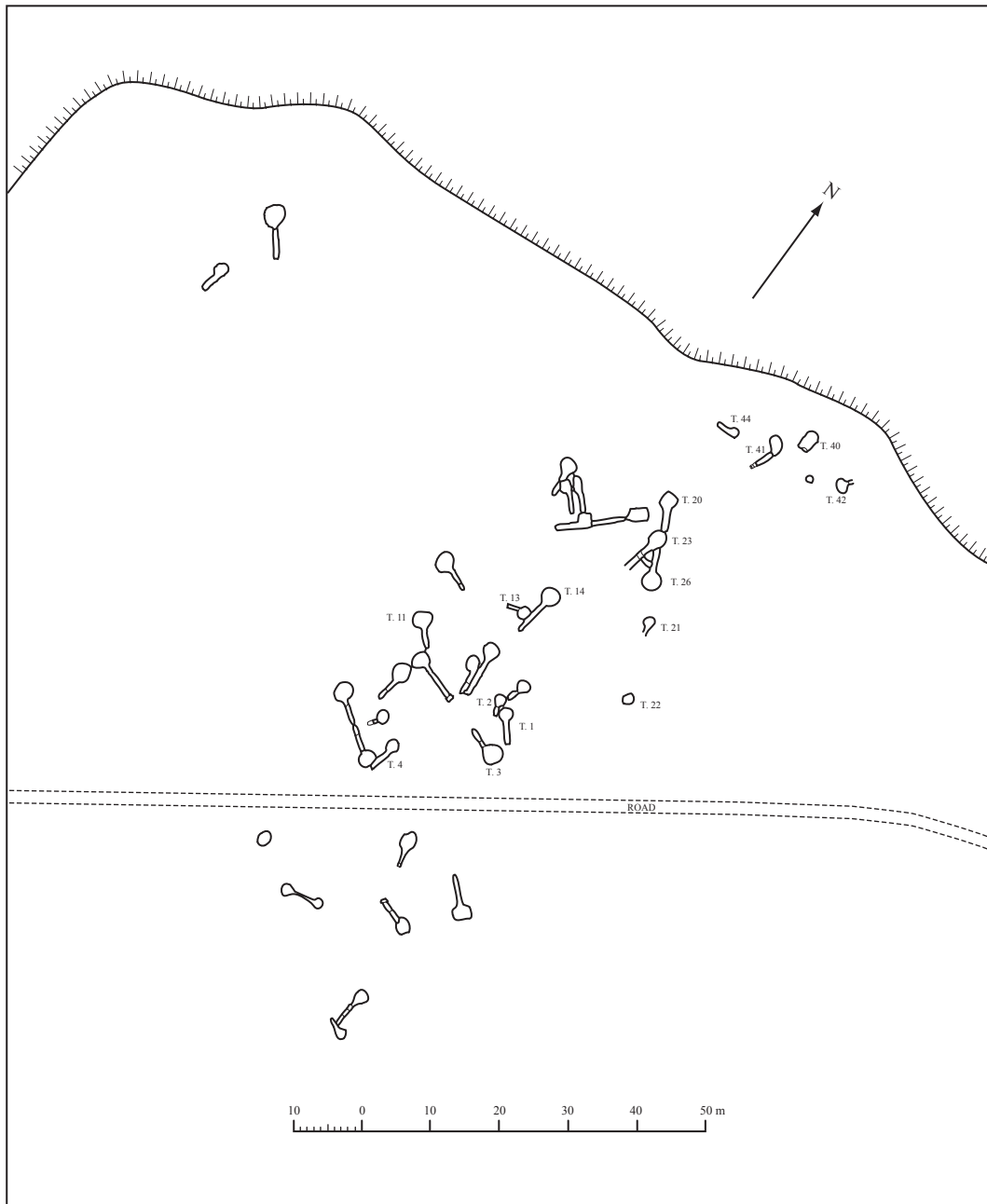
T. 22 Extrait du S.C.E. II, p. 134

Fig. n° 102 : Amathonte



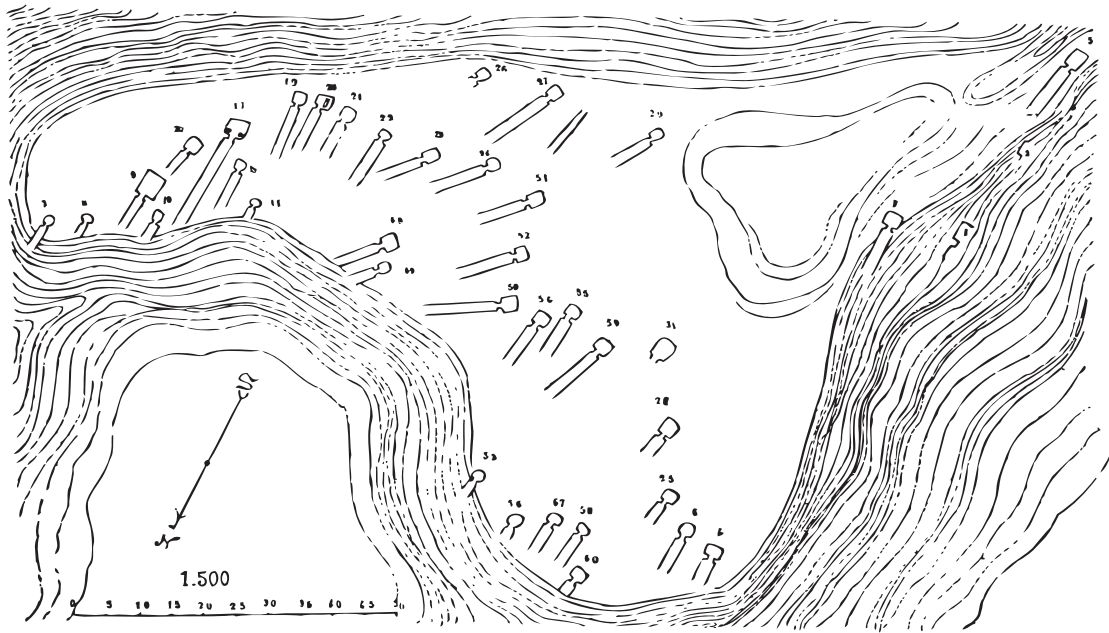
Extrait de V. Karageorghis, *Alaas*, pl. XLV

Fig. n° 103 a : Plan de la nécropole d'Alaas

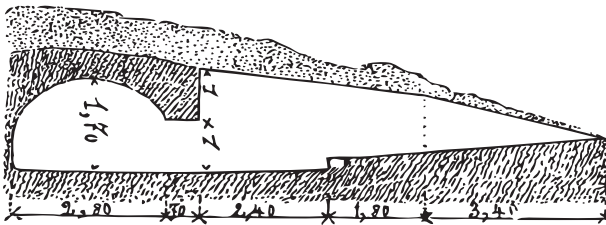
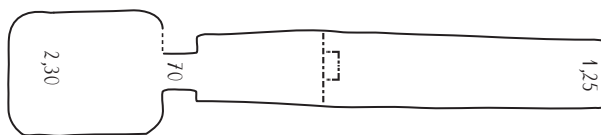


D'après Benson, *Kaloriziki*, pl. I.

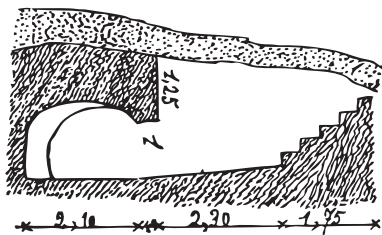
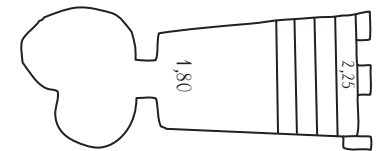
Fig. n° 103 b : Plan de la nécropole de Kaloriziki



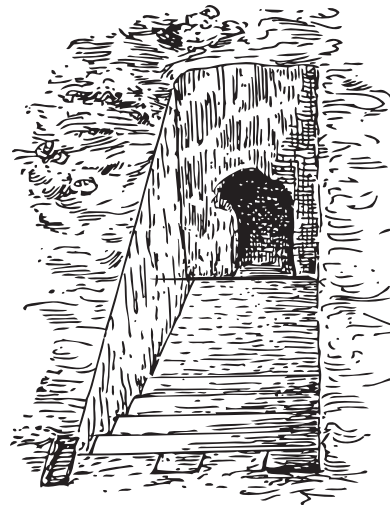
Nécropole de Moschu Vounara



TOMBA XXV

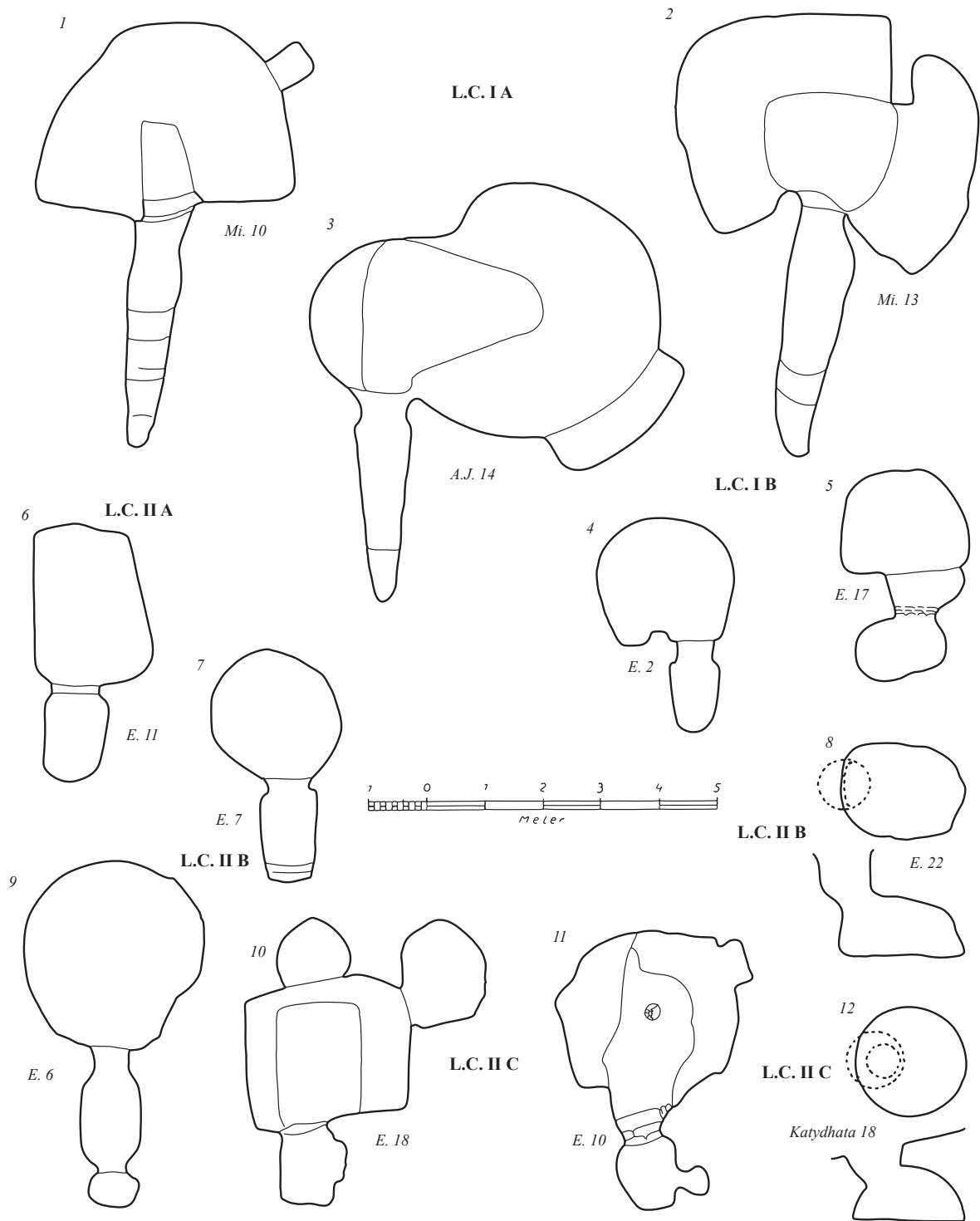


TOMBA XXXVI



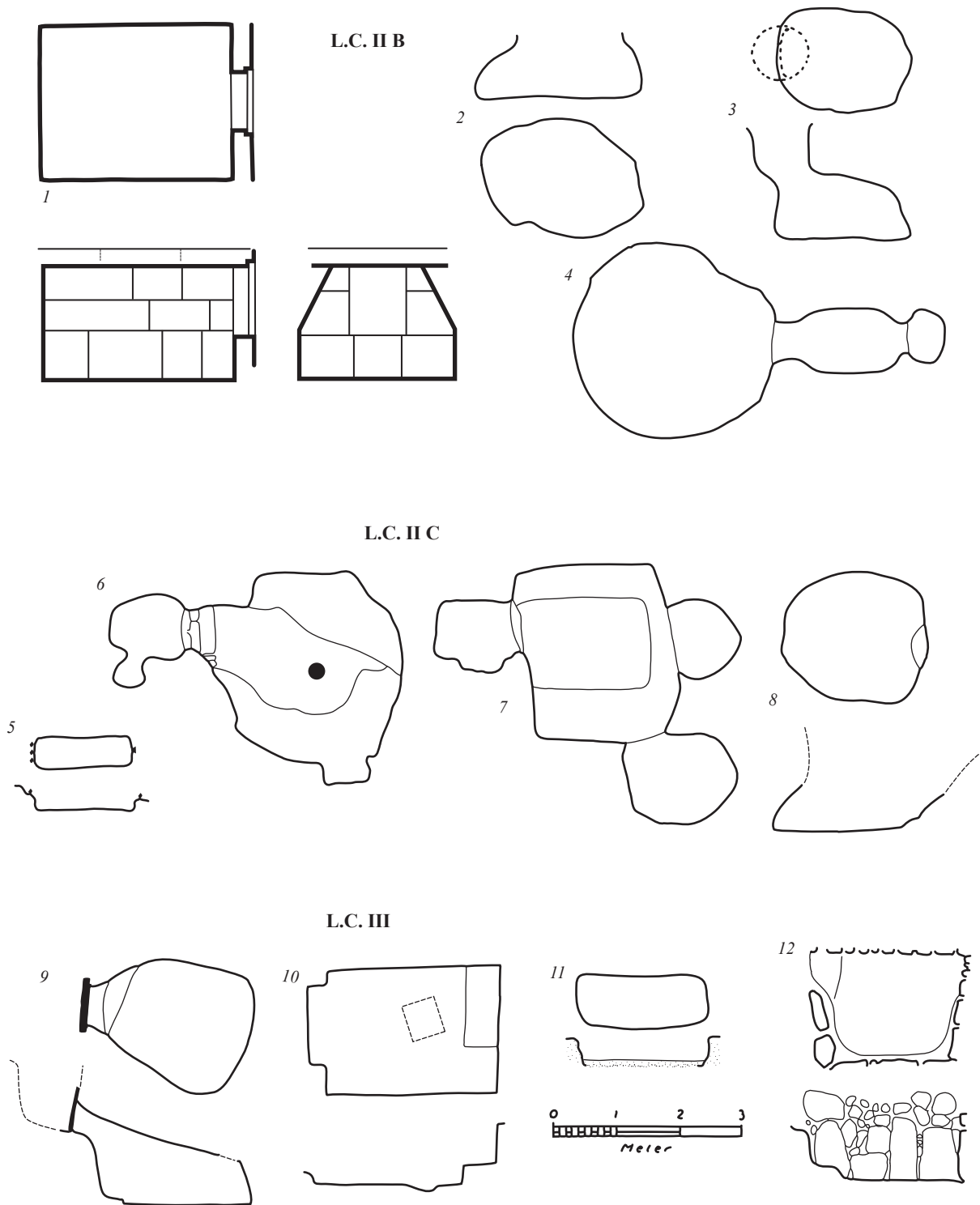
Extrait de Maiuri, *Annuario*, vol. VI-VII, 1926, pp. 88 et 237

Fig. n° 103 c : Tombes à chambre rhodiennes



Extrait de E. Sjöqvist, *Problems*, p. 21, fig. 4

Fig. n° 104 a : Tombes chypriotes du Bronze Récent II

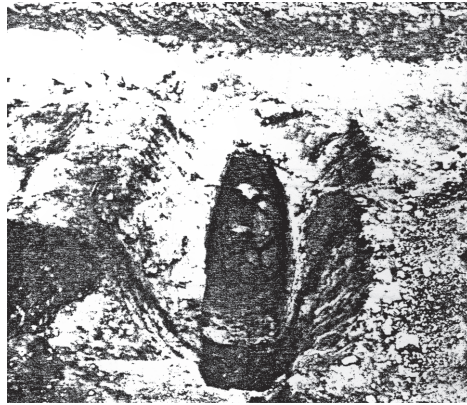


Extrait de P. Aström, *S.C.E.* I, p. 49

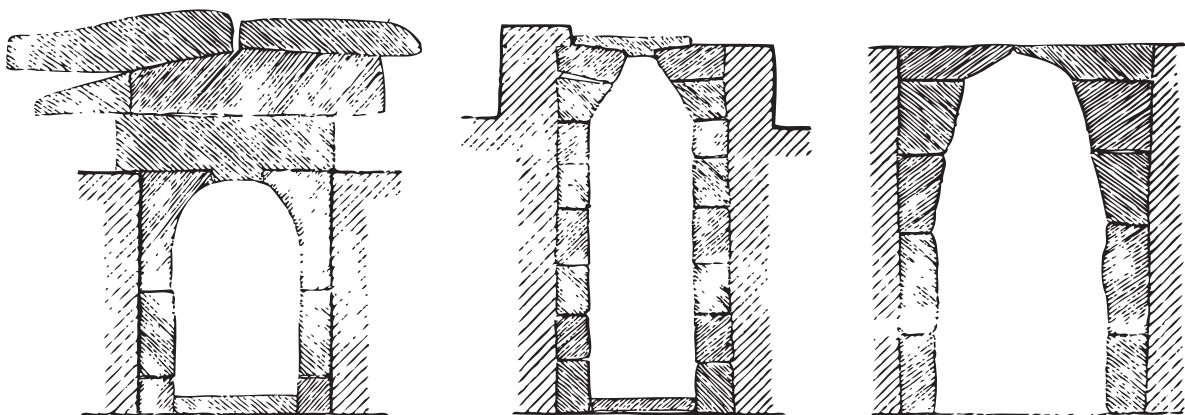
Fig. n° 104 b : Tombes chypriotes du Bronze Récent II et III



Lapithos, dromoi des tombes 426, 422, 425
Extrait de *SCE I*, p. 243



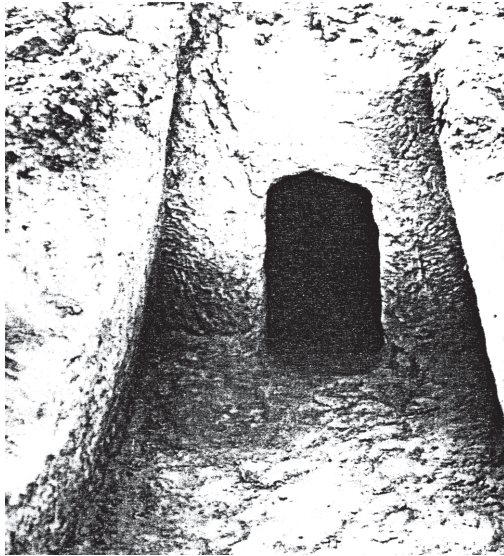
Alas, t. 17
Extrait de V. Karageorghis, *Alas*, pl. XIII



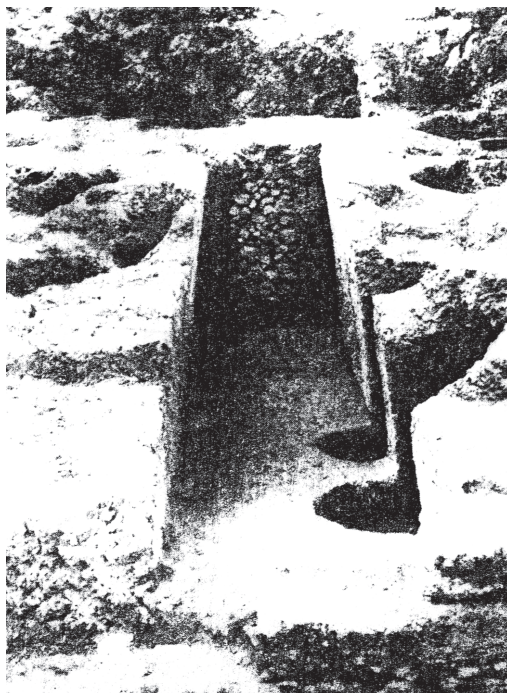
Trois types de porte différents des grands caveaux funéraires de Ras Shamra

Extrait de Schaeffer, *Ugaritica II*, p. 88

Fig. n° 105 : Entrées des tombes à chambre dites « mycénienne » (III)

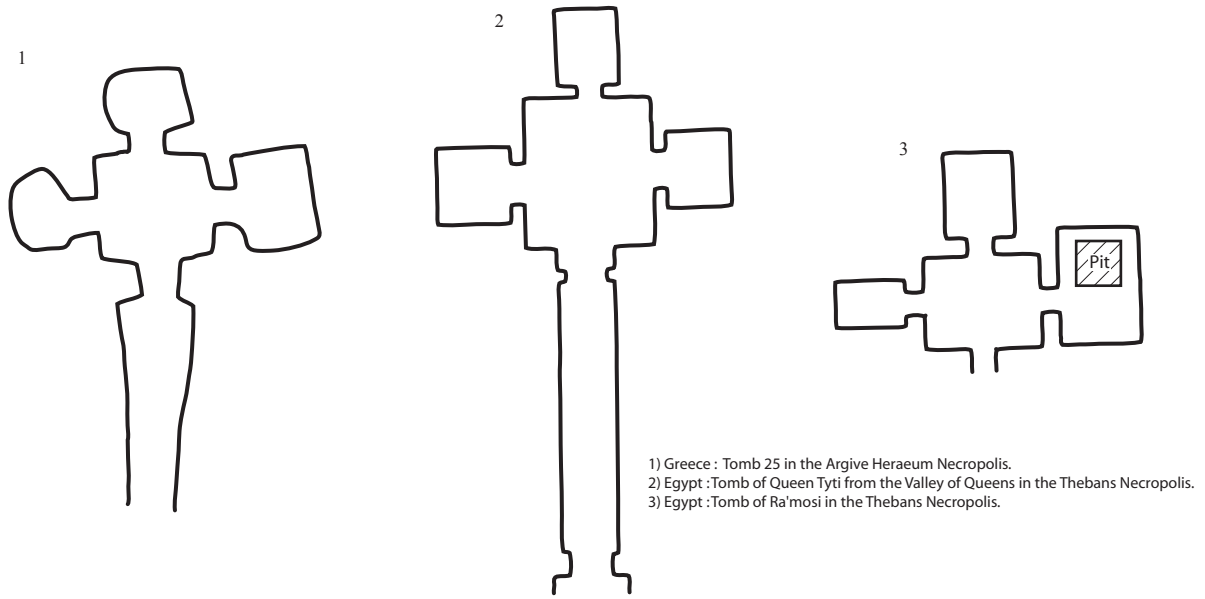


Tombe typique du Minoen Récent
Extrait de Davaras, *Guide to Cretan Antiquities*, p. 48

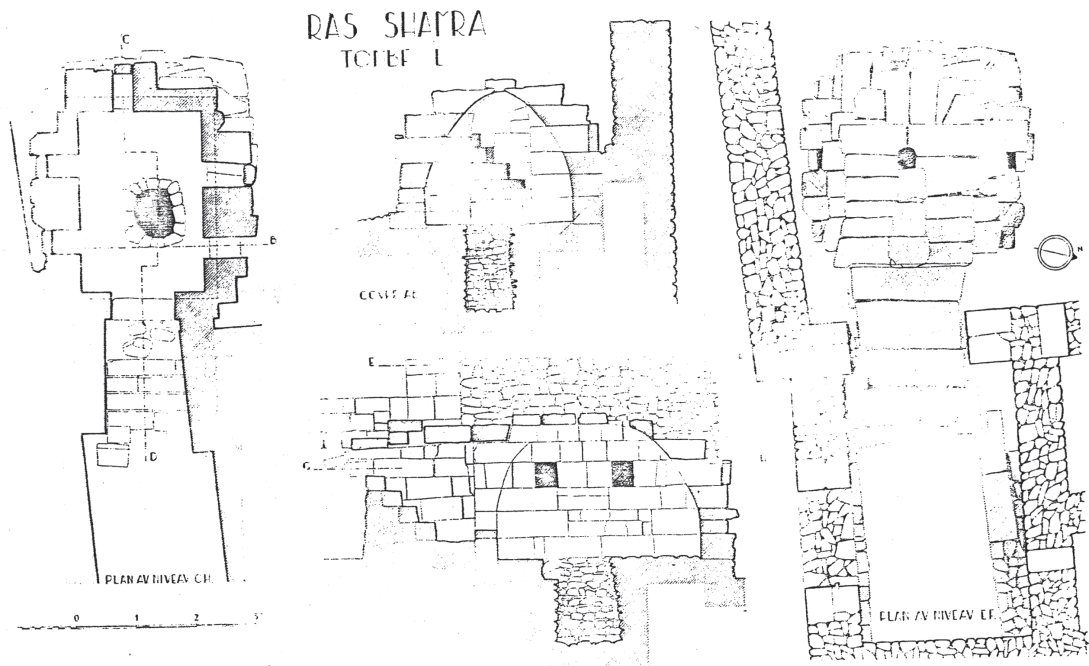


Athènes, l'Agore, Myc. IIIA/B
Extrait de Shear, *Hesperia*, 1940, p. 278

Fig. n° 106 : Entrées des tombes à chambre égéennes

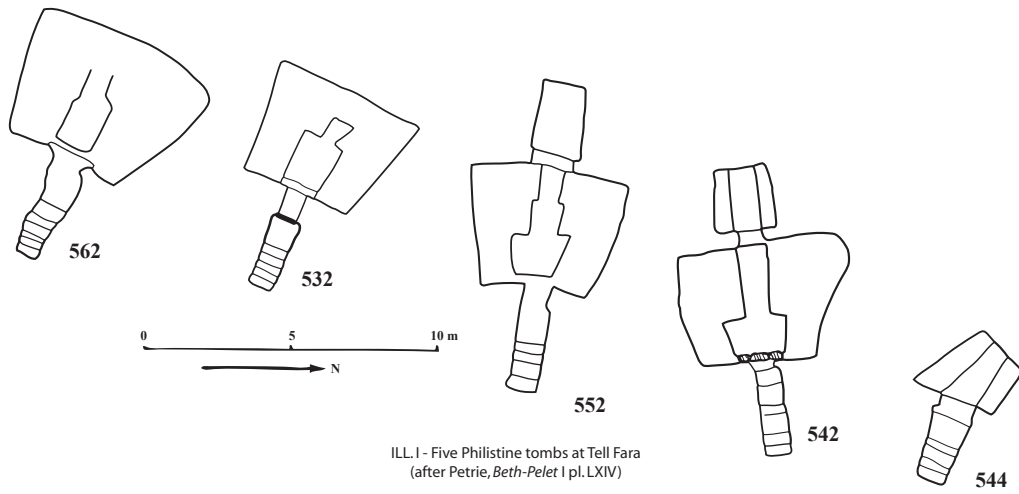


Extrait de Persson, *New Tombs at Dendra*, fig. 123



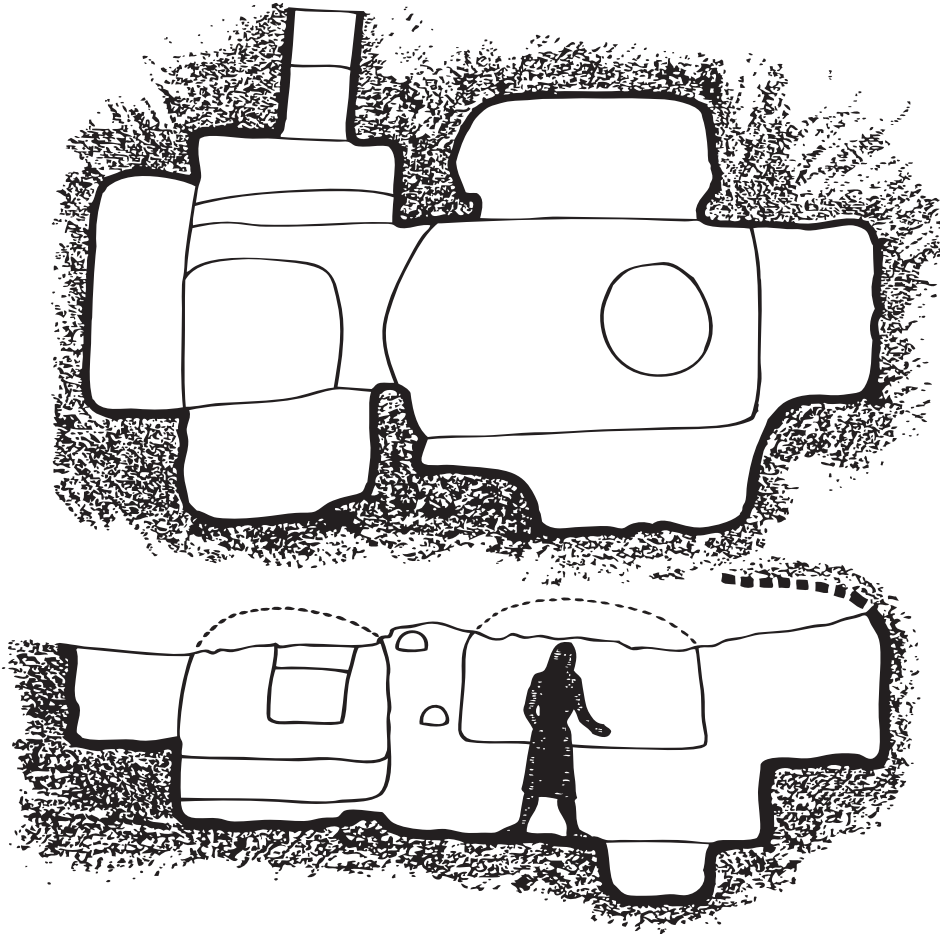
Extrait de Schaeffer, *Ugaritica II*, p. 86

Fig. n° 107 : Tombes à chambre grecques, égyptiennes et syriennes



Extrait de Waldbaum, *AJA*, vol. 70, p. 332

Plan de la tombe de Tel Eitun



Extrait de Edelstein, *Archéologia*, n° 112, p. 32

Fig. n° 108 : Tombes palestiniennes

CATALOGUE

OBJETS NON CÉRAMIQUES

OBJETS DE PARURE

AMULETTES (fig. 109)

Faïence

1) Blanche. Figurine de Sekhmet portant un disque solaire.

Ht. 3,8 cm. Alaas, collection Hadjiproddromou, Q 1.

Karageorghis, *Alaas*, p. 41, pl. XXXVIII, LXXXI.; J. Leclant, *Alaas*, appendix I, p. 69.

ANNEAUX (figs. 110 - 111)

I. Anneaux simples

Or

1) Paire.

Dia. 2 cm. et 2,9 cm. Alaas, collection Hadjiproddromou, P 5.

Karageorghis, *Alaas*, p. 40, pls. XXXIX et LXXXI.

2) Paire. Une légère arrête centrale.

Dia. 1,8 cm. et 2 cm. Alaas, collection Hadjiproddromou, P 6.

Karageorghis, *Alaas*, p. 40, pls. XXXIX et LXXXI.

4) La moitié est légèrement renflée. Peut-être s'agit-il d'un anneau pour le nez.

Dia. 2,6 cm. Lapithos-Kastros, t. 406, n° 1.

SCE I, p. 274, pl. LV.

5) La moitié est légèrement renflée. De même que n° 5, peut être un anneau pour le nez.

Dia. 1,5 cm. Lapithos-Kastros, t. 425, n° 13 (premier enterrement).

SCE I, p. 274, pl. LV.

6) Skales, t. 50, n° 6.

Karageorghis. Non publié.

Bronze

7) Légèrement déformé. Dia. 3,6 cm. Amathonte, t. 22, n° 33.

SCE II, p. 122, pl. XXVI.

8) Dia. 2,4 cm. Idalion, t. 3, n° 94.

SCE II, p. 640.

9) Assez large. Dia. 2 cm. Kaloriziki, t. 4, n° 106.

Dikaios, Non publié.

10) Trop petit pour être porté. Dia. 0,6 cm. Kaloriziki, t. 21: d, K 1074.

Benson, *Kaloriziki*, p. 123.

11) Paire. Fragmentaires. Perdus. Dia. 3,8 cm. Kaloriziki, t. 21: g, j, K 1075, K 1076.

Benson, *Kaloriziki*, p. 123.

12) Trois. Dia. 2,3 cm. ; 2,5 cm., 2,5 cm. Kaloriziki, t. 25: c, d, h, K 1073, K 1079, K1072.

Daniel, *AJA* 41, p. 79, fig. 10 ; Benson, *Kaloriziki*, p. 123, pl.40.

13) Trouvé à l'intérieur de l'urne n° 11. Dia. 2,5 cm. Kaloriziki, t. 40, n° 26, K 1080.

McFadden, *AJA* 58, p. 139, pl. 24 ; Benson, *Kaloriziki*, p. 123 ; Catling, *CBW*, p. 235.

14) Deux. Bronze doré. Dia. 2,1 cm chaque. Lapithos-Kastros, t. 420, n° 15 et 16.

SCE I, p. 237, pl. LIII.

15) Dia. 1,8 cm. Lapithos-Kastros, t. 420, n° 79.

SCE I, p. 239, pl. LIII.

16) Trois petits anneaux cassés. Non mesurés. Lapithos-Kastros, t. 425, n° 20.

SCE I, p. 250, pl. LV.

17) Paire. La moitié de n° 83 manque.

Dia. 2,6 cm. Lapithos-Kastros, t. 428, n° 28 et 83 (premier enterrement).

SCE I, p. 272, pl. LVII.

18) Cassé. Dia. 2 cm. Lapithos-Plakes, t. 602, n° 43 (premier enterrement).

SCE I, p. 272, pl. LIX.

19) Trois anneaux et des fragments de deux autres trouvés sur les orteils du corps. Les bouts se recouvrent. Dia. 1,7 cm. Lapithos-Plakes, t. 602, n° 101.

SCE I, p. 274, pl. LIX.

20) Non mesuré. Lapithos-Plakes, t. 602, n° 102 (premier enterrement).

SCE I, p. 274, pl. LIX.

21) Bande large. Trouvé à l'intérieur de l'amphore n° 18.

Dia. 2,3 cm. Marion, t. 69, n° 22.

SCE II, p. 389, pl. LXXIII.

22) Large. Kaloriziki t. 6 A, n° 20.

Dikaios. Non publié.

23) Très large. Plat. Dia. 2 cm. Skales, t. 76, n° 71.

Karageorghis. Non publié.

24) Arrondi. Dia. 3,2 cm. Skales, t. 76, n° 84.

Karageorghis. Non publié.

25) Plat. Légèrement convexe à l'extérieur. Dia. 2 cm. Skales, t. 76, n° 42.

Karageorghis. Non publié.

26) Plat. Légèrement convexe à l'extérieur. Dia. 2,3 cm. Skales, t. 78, n° 42.

Karageorghis. Non publié.

27) Large. Convexe. Dia. 4 cm. Skales, t. 82, n° 100.

Karageorghis. Non publié.

28) Dia. 4 cm. Skales, t. 84, n° 18.

Karageorghis. Non publié.

29) Cassé. 1 cm. de large. Dia. 2 cm. Skales, t. 85, n° 39.

Karageorghis. Non publié.

30) La même que n° 27. Dia. 3 cm. Skales, t. 85, n° 1.

Karageorghis. Non publié.

31) La moitié manque. Dia. 2 cm. Skales, t. 88, n° 123.

Karageorghis. Non publié.

34) Dia. 4 cm. Skales, t. 89, n° 107.

Karageorghis. Non publié.

II. Avec rainures (fig. 111)

Or

35) Paire. Dia. 2 cm. chaque. Lapithos-Kastros, t. 417, n° 2 et 3.

SCE I, p. 228, pl. LI.

36) Paire. Dia. 2 cm. chaque. Lapithos-Kastros, t. 425, n° 10 et 11 (deuxième enterrement).

SCE I, p. 250, pl. LV.

37) Paire. Dia. 1,9 cm. et 1,8 cm. Lapithos-Kastros, t. 420, n° 14 et 17.

SCE I, p. 237, pl. LIII.

38) Paire. Dia. 1,5 cm. Skales, t. 79, n° 55 et 62.

Karageorghis. Non publiés.

39) Paire. Très larges. Ht. 2 cm. Dia. 1,5 cm. (env.) Skales, R.R. 247.

Karageorghis. Non publiés.

40) Paire. Skales, t. 44 n° 69 et 70

Karageorghis, non publiés.

III. Torsadés (fig. 111)

Or

40) Dia. 1,5 cm. Salamine, tombe T. I, n° 205, cat. n° 27.

Yon, *La tombe T. I*, p. 13, pl. 14.

41) Très mince. Cassé à un bout. Dia. 2,2 cm. Skales, t. 88, n°2.

Karageorghis. Non publié.

42) Mince. Un autre fil, très mince, est entouré autour de cet anneau.

Dia. 1,5 cm. Skales, t. 86, n° 12.

Karageorghis. Non publié.

IV. Enroulés (fig. 111)

Or

43) Dia. 1,1 cm. Skales, t. 67, n° 11.

Karageorghis. Non publié.

44) Dia. 2 cm. Skales, t. 51, n° 5.

Karageorghis. Non publié.

45) Dia. 2 cm. Skales, t. 78, n° 1.

Karageorghis. Non publié.

Plomb

46) Trois. Un en spirale. Dia. moyen:2 cm. Alaas, t. 3, n° 13.

Karageorghis, *RDAC*, 1977, p. 143, pls. XXXVII, LXII.

Argent

47) Un et demi tours. L. 1,6 cm., l. 1,3 cm. Kaloriziki, t. 31, n° 154 (au tamisage).

Benson, *Kaloriziki*, p. 125.

Bronze

48) Dia. 3 cm. Amathonte, t. 22, n° 52 (deuxième enterrement).

SCE II, p. 123. pl. XXVI.

49) Dia. 2,3 cm. Alaas, t. 3, n° 12.

Karageorghis, *RDAC*, 1977, p. 143, pls. XXXVII et XLII.

50) Paire. Fragmentaires. Perdus. Dia. 2,5 cm chaque.

Kaloriziki, t. 21: e et i, K 1067 et K 1068.

Benson, *Kaloriziki*, p. 122.

51) Paire. Trop petits pour le doigt. Dia. 1,9 cm. et 1 cm.

Kaloriziki, t. 36, n° 23 et 24, K 1070 et K 1071.

Benson, *Kaloriziki*, pp. 122 et 123, pl. 40.

52) Trois. Dia. 2 cm ; 1,5 cm ; 1,5 cm. Lapithos, t. P 74, n° 291, 292, et 293.

Pieridou, *RDAC*, 1965, p. 103, pl. XV.

53) Dia. 2 cm. Lapithos-Kastros, t. 406, n° 40.

SCE I, p. 198, pl. XLVI.

54) Large. Dia. 1,8 cm. Skales, t. 82, n° 101.

Karageorghis. Non publié.

55) Dia. 4,2 cm. Skales, t. 48 A, n° 9.

Karageorghis. Non publié.

56) Un bout cassé. Le même que n° 55. Dia. 4,4 cm. Skales, t. 48 A n° 10.

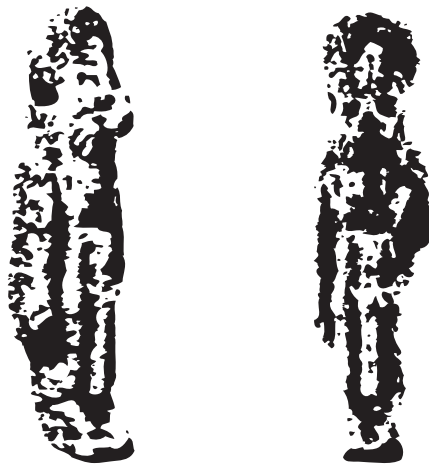
Karageorghis. Non publié.

57) Très large. Skales, 90, n° 7.

Karageorghis. Non publié.

58) Skales, t. 91, n° 56.

Karageorghis. Non publié.



1) Alaas, pl. XXXVIII, Ht. 3,8 cm *

* Pour les sources bibliographiques, voir le numéro correspondant de l'inventaire



Megiddo, niveau VII, 1340 - 1150
Loud, *Megiddo* II, p. 205



Hama, période II, 1075 - 925
Riis, *Hama* II, 3, p. 170



Lefkandi, tombes 22, 28, Xe s.
Popham, Sackett, *Lefkandi*, pl. 233

Fig. n° 109 : Amulettes

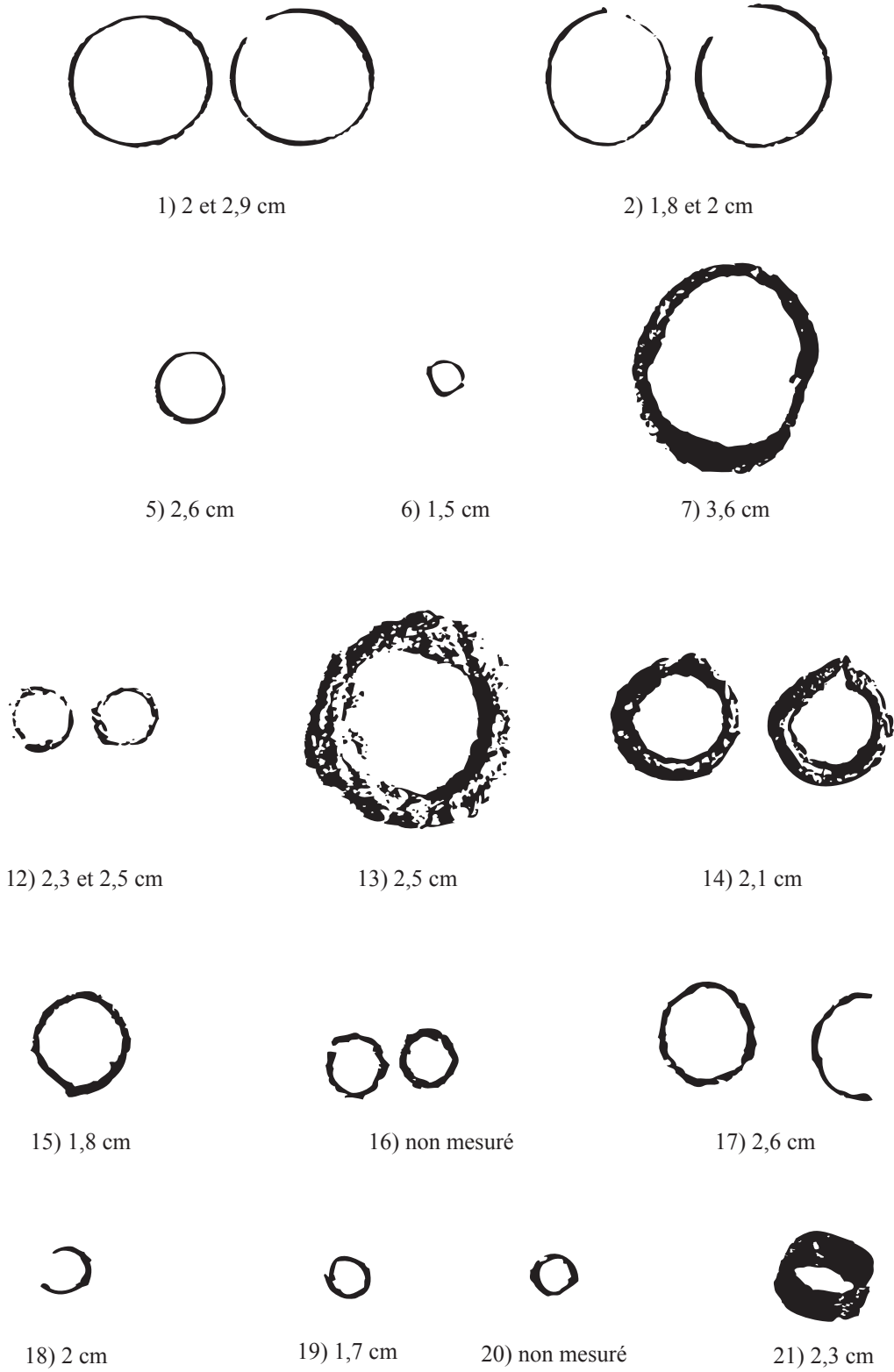


Fig. n° 110 : Anneaux



35) 2 cm



36) 2 cm



37) 1,9 et 1,8 cm



38) 1,5 cm



46) 2 cm



48) 3 cm



49) 2,3 cm



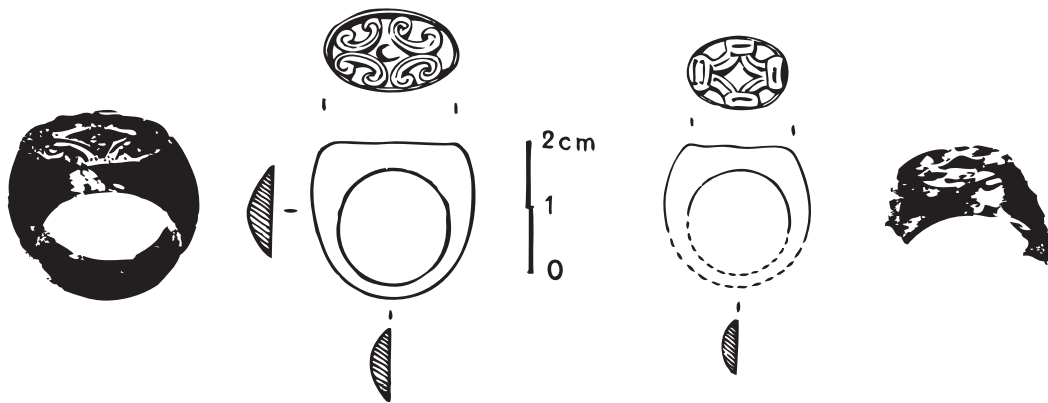
51) 1,9 et 1 cm



52) 2 ; 1,5 et 1,5 cm



53) 2 cm



1) 2,2 cm

Bagues

2) 1,4 cm

Fig. n° 111 : Anneaux et bagues

BAGUES (fig. 111)

Or

1) Chaton en faïence ou pâte de verre.

Dia. 2,2 cm. Salamine, tombe T. I, n° 263, cat. n° 3.

Yon, *La tombe T. I*, p. 11, pls. 14 et 18.

2) Trois fragments.

Dia. chaton 1,4 x 1,1 cm. Salamine, tombe T. I, n° 202, 203 et 262, cat. n° 4.

Yon, *La tombe T. I*, p. 12, pls. 14 et 18.

BOUCLES D'OREILLES (figs. 112 - 114)

I. Anneaux simples

Or

1) Paire. Dia. 2 cm. Alaas, t. 14, n° 11 et 12.

Karageorghis, *Alaas*, p. 12, pls. VII, LV

2) Paire. Fragmentaires. Dia. 1,7 cm. Alaas, t. 19, n° 27.

Karageorghis, *Alaas*, p. 23, pls. XVII, LXV.

3) Dia. 1,9 cm. Alaas, Pit A, n° 9.

Karageorghis, *Alaas*, p. 25, pls. XXI, LXVI.

4) Paire. Dia. 1,3 et 1,5 cm. Alaas, collection Hadjiprodromou, P 4.

Karageorghis, *Alaas*, p. 40, pls. XXXIX, LXXXI.

5) Paire. Dia. 2,3 cm. et 2 5 cm. Alaas, collection Hadjiprodromou, P 8.

Karageorghis, *Alaas*, p. 40, pl. XXXIX, LXXXI.

6) Paire. Dia. 2,4 cm. chaque. Alaas, collection Hadjiproddromou, P 11.

Karageorghis, *Alaas*, p. 40, pls. XXXIX, LXXXI.

7) Paire. Dia. 2,5 cm. et 2,6 cm. Alaas, collection Hadjiproddromou, P 12.

Karageorghis, *Alaas*, p. 40, pls. XXXIX, LXXXI.

8) Paire. Dia. 2,3 cm. et 2,5 cm. Alaas, collection Hadjiproddromou, P 13.

Karageorghis, *Alaas*, p. 40, pls. XXXIX, LXXXI.

9) Dia. 1,9 cm. Alaas, Collection Hadjiproddromou, P 7.

Karageorghis, *Alaas*, p. 40 pls. XXXIX, LXXXI.

10) Dia. 2,5 cm. Lapithos, t. P 75, n° 271.

Pieridou, *RDAC*, 1965, p. 102, pl. XV.

11) Des bouts qui se recouvrent. Dia. 1,5 cm. Lapithos-Kastros, t. 425, n° 14 et 44.

SCE I, p. 250, pl. LV.

12) Dia. 2 cm. Lapithos-kastros, t. 425, n° 15 (premier enterrement).

SCE I, p. 250, pl. LV.

13) Kaloriziki, tombe 6 B, n° 8.

Dikaios, Non publié.

14) Amincie vers les bouts qui se recouvrent. Dia. 1,8 cm. Skales, t. 48, n° 16.

Karageorghis. Non publié.

15) Dia. 1,9 cm. Skales, t. 61, n° 41.

Karageorghis. Non publié.

16) Dia. 1,9 cm. Skales. t. 67, n° 38.

Karageorghis. Non publié.

17) Les bouts qui se recouvrent. Paire. Dia. 2,4 cm. Skales, t. 67, n° 12.

Karageorghis. Non publié.

19) Deux paires. Skales, t. 43, n° 83 et 84.

Karageorghis, non publié.

20 a) Une seule. Skales, t. 51, n° 5 ; t. 67, n° 38 et 40 .

Karageorghis, non publié.

20 b) Paire dont une est à moitié renflée, faite en bronze dorée. Skales, t. 67, n° 21.

Karageorghis, non publié.

II. Anneaux à moitié renflés

Or

21) Paire. Des bouts qui se recouvrent. Dia. 3 cm. Lapithos-Kastros, t. 409, n° 1.

SCE I, p. 209, pl. XLVII.

22) Paire. Des bouts qui se recouvrent. Dia. 3 cm. et 3,1 cm. Lapithos-Kastros, t. 417, n° 8 - 9.

SCE I, p. 228, pl. LI.

23) Une protubérance plate sur la partie renflée. Des bouts qui se recouvrent. Dia. 1,5 cm.

Lapithos-Kastros, t. 420, n° 18.

SCE I, p. 237, pl. LIII.

24) Paire. Des bouts qui s'entourent. Dia. 1,6 cm. Lapithos-Kastros, t. 420, n° 19.

SCE I, p. 238, pl. LIII.

25) Paire. Chacun manque presque la moitié. Dia. env. 2 cm. Skales, t. 50, n° 7 et 8. t. 75, n° 99, 100, 103, 104, 105.

Karageorghis. Non publié.

26) Dia. 2 cm. 1, Skales, t. 86, n° 9.

Karageorghis. Non publié.

27) Paire. Les bouts s'accrochent. Dia. 2,5 cm. et 1,5 cm. Skales, t. 91, n° 1.

Karageorghis. Non publié.

Bronze

28) Plaqués or. Dia. 2 cm. chaque. Un est en demi-lune, l'autre est simple. Skales, t. 67, n° 21.

Karageorghis. Non publié.

29) Paire. Dia. 2,9 et 3,1 cm. Skales, t. 82, n° 111.

Karageorghis. Non publiés.

III. Anneaux avec une grappe de quatre boules (fig. 113)

Or

30) Dia. 2 cm. Alaas, collection Hadjiprodrômou, P 3.

Karageorghis, *Alaas*, p. 40, pl. XXXIX, LXXXI.

31) Perdue. Dia. 1,2 cm. Kaloriziki, t. 25 : b.

Daniel, *AJA* 41, p. 79, fig. 10.

32) Paire. Dia. 2,1 cm. Lapithos-Kastros, t. 417, n° 10 et 16.

SCE I, p. 228, pl. LI.

33) Paire. Fil torsadé des deux côtés des boules. Dia. 2 cm. Lapithos-Kastros, t. 420, n° 21.
SCE I, p. 237, pl. LIII.

34) Paire. Dia. 1,6 cm. Lapithos-Kastros, t. 425, n° 16 et 46 (premier enterrement).
SCE I, p. 250, pl. LV.

35) Dia. 3,6 cm. Lapithos-Kastros, t. 425, n° 6 et 9 (deuxième enterrement).
SCE I, p. 250, pl. LV.

36) Dia. 2,1 cm. Skales, t. 67, n° 50, 55, 70, 77, 102
Karageorghis. Non publié.

37) Très petite. Dia. env. 1 cm. Skales, t. 79, n° 94. t. 43, n° 82.
Karageorghis. Non publié.

38) Paire. Un fil torsadé autour de chaque côté des quatre boules. Une possède des bouts qui se recouvrent, l'autre ferme sans recouvrement. Dia. 1,5 cm et 1 cm. Skales, t. 85, n° 101.
Karageorghis. Non publié.

39) Une grappe de deux boules bifurque en deux grappes de trois boules, chacune plus grande que la précédente. Dia. 1 cm. Skales, t. 87, n° 1
Karageorghis. Non publié.

Bronze

40) Les seules exemplaires en bronze avec boules Dia. 3 cm ; 2,8cm ; 2,3 cm.
Kaloriziki, t. 21: b, c, e, K 1021, K 1022, K 1023.
Benson, *Kaloriziki*, p. 121, pl. 41 (K 1021).

IV. Anneaux avec les bouts torsadés (fig. 114)

Or

41) Paire. Dia. 2,4 et 2,5 cm. Alaas, collection Hadjiproddromou, P 9.

Karageorghis, *Alaas*, p. 40, pl. XXXIX, LXXXI.

42) Paire. Dia. 2,6 cm. Alaas, collection Hadjiproddromou, P 10.

Karageorghis, *Alaas* p. 40, pls. XXXIX, LXXXI.

43) Paire. Dia. 1,7 cm. Alaas, t. 16, n° 20 et 21.

Karageorghis, *Alaas*, p. 15, pl. VIII, LVIII.

44) Dia. 2,8 cm. Kaloriziki, t. 34, n° 57 et 56, K 1096, K 1097.

Benson, *Kaloriziki*, p. 124, pl. 55.

V. Un fil torsadé sur l'anneau (fig. 114)

Or

45) Dia. 2,1 cm. Lapithos-Kastros, t. 409, n° 2.

SCE I, p. 209, pl. XLVII.

46) Paire. Dia. 2,3 cm. Salamine, tombe T. I, n° 43, cat. n° 1.

Yon, *La tombe T. I*, p. 10, pl. 14.

47) Plus longue que large. Dia. 1,5 cm. Skales, t. 86, n° 10.

Karageorghis. Non publié.

Bronze

48) Quatre morceaux. Un morceau avec un fil torsadé. Dia. 2,5 - 3 cm. Skales, t. 82, n° 94.

Karageorghis. Non publié.



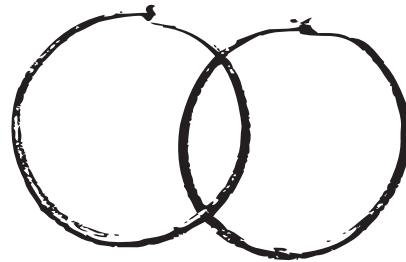
2) 1,7 cm



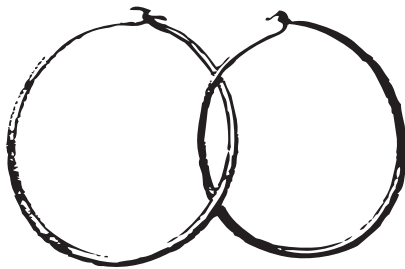
3) 1,9 cm



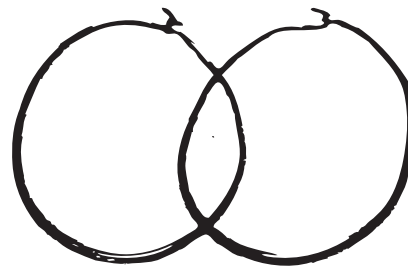
4) 1,3 et 1,5 cm



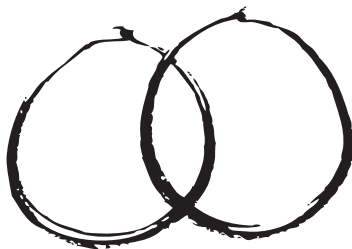
5) 2,3 et 2,5 cm



6) 2,4 cm



7) 2,5 et 2,6 cm



8) 2,3 et 2,5 cm



9) 1,9 cm



11) 1,5 cm



12) 2 cm

Fig. n° 112 : Boucles d'oreilles



21) 3 cm



22) 3 et 3,1 cm



23) 1,5 cm



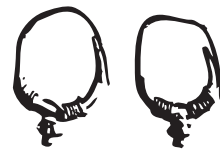
24) 1,6 cm



30) 2 cm



32) 2,1 cm



33) 2 cm



34) 1,6 cm



35) 3,6 cm



40) 3 cm

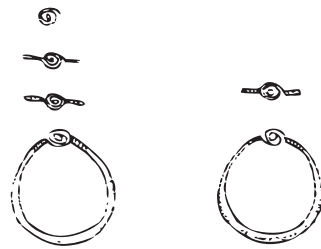
Fig. n° 113 : Boucles d'oreilles



41) 2,4 et 2,5 cm



42) 2,6 cm



43) 1,7 cm



44) 2,8 cm



45) 2,1 cm



46) 2,3 cm

Fig. n° 114 : Boucles d'oreilles

BOUCHOIRS

Or

1) Incisée avec des pointes autour du périmètre. Oblongue, biconique, elliptique, perforée aux deux bouts. L. 9,5 cm. Skales, t. 76, n° 82.

Karageorghis. Non publié.

2) Perforée à chaque bout. L. env. 10 cm. Skales, t. 79, n° 9.

Karageorghis. Non publié.

BRACELETS (fig. 115)

Argent

1) Trois fragments. Forme difficile à définir. L. 3,5 cm ; 2,4 cm ; 1,3 cm.

Salamine, tombe T. I, n° 242 et 249, cat. n° 30.

Yon, *La tombe T. I*, p. 17, pl. 14.

Bronze

2) Fil mince. Les bouts s'enroulent. Dia. 4 cm. Alaas, t. 3, n° 11.

Karageorghis, *RDAC*, 1977, p. 143, pl. XXXVII, LXII.

3) Kaloriziki, t. 10, n° 1.

Dikaios. Non publié.

4) Trois fragments de torsade dont deux se recouvrent.

Dia. 6,8 cm. Kaloriziki, t. 34, n° 5, K 1019.

Benson, *Kaloriziki*, p. 121, *SCE IV (2)*, p. 147 ; Catling, *CBW*, p. 232, fig. 22.

5) Comme n° 4. Dia. 6,6 cm. Kaloriziki, t. 34, n° 23, K 1020.

Benson, *Kaloriziki*, p. 121 ; Catling, *CBW*, p. 232.

6) Paire. Les bouts, qui se recouvrent, sont décorés avec trois séries d'anneaux incisés.

Dia. 7,5 cm. Kition, t. 1, n° 4 et 4a.

Myres, *Liverpool Annals*, 1910, p. 108.

DIADÈMES (fig. 116)

Or

1) Décor en repoussé : roues et zigzags bordés par des petits points. L. 21,5 cm. Ht. 1,2 cm.

Alaas, collection Hadjiprodromou, P 2.

Karageorghis, *Alaas*, p. 40, pl. XXXVIII, LXXXI.

2) Oblong avec des côtés convexes. L'or est monté sur une feuille en bronze. L. 10,17 cm.

Lapithos-Kastros, t. 425, n° 7 (deuxième enterrement).

SCE I, p. 250, pl. LV, CLV.

3) Le même type que n° 2. L. 9 cm. Lapithos-Kastros, t. 425, n° 8 (deuxième enterrement).

SCE I, p. 250, pl. LV.

4) Oblong, décoré en pointillé repoussé. Skales, t. 76, n° 82.

Karageorghis, non publié.

5) Feuille ovale (ou bouchoir ?), Skales, t. 79, n° 9.

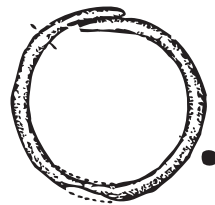
Karageorghis, non publié.



1) 3,5 ; 2,4 et 1,3 cm



2) 4 cm



4) 6,8 cm

Fig. n° 115 : Bracelets



1) Ø du disque : 3,3 cm



1) L = 21,5 cm



2) L = 10,17 cm

↑
Diadèmes
↙ ↘



3) L = 9 cm

Fig. n° 116 : Collier et diadèmes

ÉPINGLES

I. Simples (fig. 117)

Or

1) Plate au bout. Peut-être une aiguille cassée. L. 10,8 cm.

Alaas, collection Hadjiprodromou, P 14.

Karageorghis, *Alaas*, p. 40, pl. XXXIX, LXXXI.

2) Avec un fil torsadé vers le bout. L. 15,2 cm. Alaas, collection Hadjiprodromou, P 14.

Karageorghis, *Alaas*, p. 40, pl. XXXIX, LXXXI.

3) Arrondie, sauf à un bout qui est rectangulaire. Dia. 0,2 cm. L. 17,6 cm.

Kaloriziki, t. 40, n° 13, K 1099.

McFadden, *AJA* 58, p. 139, pl. 24, fig. 25 ; Benson, *Kaloriziki*, p. 124, pl. 40.

3 bis) Bout replié. L. 8,8 cm. Skales, t. 76, n° 88.

Bronze

4) Trois fragments. L. 11 cm. Alaas, t. 13, n° 1.

Karageorghis, *Alaas*, p. 7, pls. IV, LII.

5) Fragmentaire. L. 8,5 cm. Alaas, t. 16, n° 24.

Karageorghis, *Alaas*, p. 15, pls. VIII, LVIII.

6) Fragmentaire. Pourrait être une aiguille. L. 8 cm. Alaas, t. 17, n° 21.

Karageorghis, *Alaas*, p. 19, pls. XIII, LXI.

7) Arrondie avec une tête plate. L. 12,7 cm. Enkomi, aire I, sol I, n° 33.

Dikaios, *Enkomi* II, p. 761, III, pls. 176/44, 147/15.

8) L. 8 cm. Enkomi, aire I, sol I, n° 43.

Dikaios, *Enkomi* II, p. 761, III, pls. 147/18, 176/45.

9) Kaloriziki, t. 5 a, n° 13.

Dikaios. Non publié.

10) L. 7,2 cm. Kaloriziki, t. 34, n° 53, K 1063.

Benson, *Kaloriziki*, p. 122.

11) Protubérance légère à un bout. L. 12,1 cm. Kaloriziki, t. 36, n° 3, K 1065.

Benson, *Kaloriziki*, p. 122, pl. 40.

12) Cinq fragments. L. 4,9 cm. Kaloriziki, t. 37, n° 2, K 1061.

Benson, *Kaloriziki*, p. 122, pl. 40.

13) Deux fragments. L. 5,4 cm. Kaloriziki, t. 39, n° 33, K 1060.

Benson, *Kaloriziki*, p. 122, pl. 40.

14) Fragmentaire. Mince et étroite. L. 6,6 cm. Lapithos-Kastros, t. 417, n° 11.

SCE I, p. 228.

15) Etroite, bout pointu. La partie supérieure manque. L. 6 cm.

Lapithos-Kastros, t. 428, n° 26 (dans l'amphore n° 16) (premier enterrement).

SCE I, p. 259, pl. LVII.

16) Etroite. Cassée. L. 15,6 cm. Marion, t. 69, n° 21 (dans l'amphore n° 18 : CG II A).

SCE II, p. 389, pl. LXXI.

17) Courbée. L. 8 cm. Skales, t. 86, n° 1.

Karageorghis. Non publié.

18) L. env. 5 cm. Skales, t. 86, n° 8. Fragmentaire.

Karageorghis. Non publié.

19) L. env. 8 cm. Skales, t. 86, n° 17.

Karageorghis. Non publié.

20) Légèrement courbée. L. env. 14 cm. Skales, t. 86, n° 75.

Karageorghis. Non publié.

21) Courbée. L. 5 cm. Skales, t. 89, n° 79.

Karageorghis. Non publié.

22) L. env. 5 cm. Skales, t. 89, n° 131.

Karageorghis. Non publié.

23) Fragments. Skales, t. 89, n° 109, 121, 122.

Karageorghis. Non publié.

24) L. env. 8 cm. Skales, t. 93 A, n° 1.

Karageorghis. Non publié.

25) Fragment. Skales, t. 93, n° 60.

26) Cassée. Skales, t. 91, n° 43.

Karageorghis. Non publié.

Fer

27) Section rectangulaire. Cassée à un bout. L. 11 cm. et 5 cm. Skales, t. 76, n° 28 a et b.

Karageorghis. Non publié.

II. Tête en grenade (fig. 118)

Bronze

28) L. 5 cm. Idalion, t. 3, n° 93.

SCE II, p. 640, pl. LXXXVIII.

29) Cassée en morceaux. La seule de ce type au CR III ; les autres datent du CG I.

L. 17,3 cm. Kaloriziki, t. 26 B : j, K 1064.

Daniel, *AJA* 41, p. 79, fig. 10 ; Catling, *CBW*, p. 239, pl. 41j ; Benson, *Kaloriziki*, p. 122.

30) Deux fragments. Non mesurés. Lapithos, t. P 75, n° 272 b.

Pieridou, *RDAC*, 1965, p. 102, pl. XV.

31) L. 7 cm. Lapithos-Kastros, t. 406, n° 15 b.

SCE I, p. 197, pl. XLVI.

32) L. 7,6 cm. Lapithos-Kastros, t. 406, n° 17 b.

SCE I, p. 197, pl. XLVI.

33) L. 13,5 cm. Lapithos-Kastros, t. 406, n° 101.

SCE I, p. 197, pl. XLVI.

34) Grenade en or. L. 15,6 cm. Lapithos-Kastros, t. 417, n° 5.

SCE I, p. 228, pl. LI.

35) L. 5,5 cm. Skales, t. 48, n° 17 et L. 9,2 cm. Skales, t. 68, n° 7.

Karageorghis. Non publié.

36) Pliée au milieu. L. 11,5 cm. Skales, t. 67, n° 1.

Karageorghis. Non publié.

37) Tête en or. L. env. 14 cm. Skales, t. 79, n° 53.

Karageorghis. Non publié.

38) L. 5,6 cm. Skales, t. 82, n° 108.

Karageorghis. Non publié.

39) Deux. Dia. env. 10 cm. Skales, t. 91 n° 72 a et b.

Karageorghis. Skales. Non publié.

40) Très corrodée. L. 20 cm. Skales, t. 91, n° 75.

Karageorghis. Non publié.

Fer

41) La tête est attachée à une douille en os. L. env. 13 cm. Skales, t. 89, n° 40.

Karageorghis. Non publié.

42) La même que no 41. Skales, t. 89, n° 113.

Karageorghis. Non publié.

III. Tête ovale en ambre (fig. 118)

Bronze

43) L. 14,8 cm. Lapithos-Kastros, t. 417, n° 7.

SCE I, p. 228, pl. LI.

IV. Incisées (fig. 118)

Os

44) Tête en os. Enkomi, t. 24, n° 1348.

Dikaios, *Enkomi I*, p. 433.

45) Kaloriziki, t. 6 B, n° 3 et 4.

Dikaios. Non publié.

46) Entourée de groupes de trois cercles incisés sur toute la surface : pomme au bout.

L. 5,9 cm. Dia. 0,4 cm. Kaloriziki, t. 26 B : k, K 1163.

Daniel, *AJA* 41, p. 79, fig. 10 ; Benson, *Kaloriziki*, p. 127.

47) Tête conique. Enveloppée d'ivoire en partie. Deux cercles de points incisés sur l'ivoire.

L. 14 cm. Kaloriziki, t. 25 : i (K 1062).

Daniel, *AJA* 41, p. 79, fig. 10 ; Benson, *Kaloriziki*, p. 122, pl. 40.

48) Tête d'ivoire. Lapithos Kastros, t. 417, n° 5

SCE I, p. 228, pl. LI, 2 : 5

49) Deux bandes treillagées incisées au bout. Tête arrondie. La pointe manque. L. 9,1 cm.

Lapithos-Plakes, t. 602, n° 40.

SCE I, p. 273, pl. LIX.

50) Trois fragments. Incisions horizontales. L. 4,3 cm, 3,8 cm et 2,5 cm. Skales, t. 76, n° 47.

Karageorghis. Non publié.

50) Incisions à un bout. L. 10 cm. Skales, t. 86, n° 6.

Karageorghis. Non publié.

Fer

51) Tête en os. Tige en fer en partie recouverte d'une douille en os qui termine dans une grande tête cylindrique. Des incisions horizontales parallèles sur l'os. L. 11 cm. Skales, t. 78, n° 38.

Karageorghis. Non publié.

52) Tête conique. Incisions sur le cou. L. env. 15 cm. Skales, t. 91, n° 75.

Karageorghis. Non publié.

53) Incisions à un bout. Très longue. L. 14,5 cm. Skales, t. 86, n° 6.

Karageorghis. Non publié.

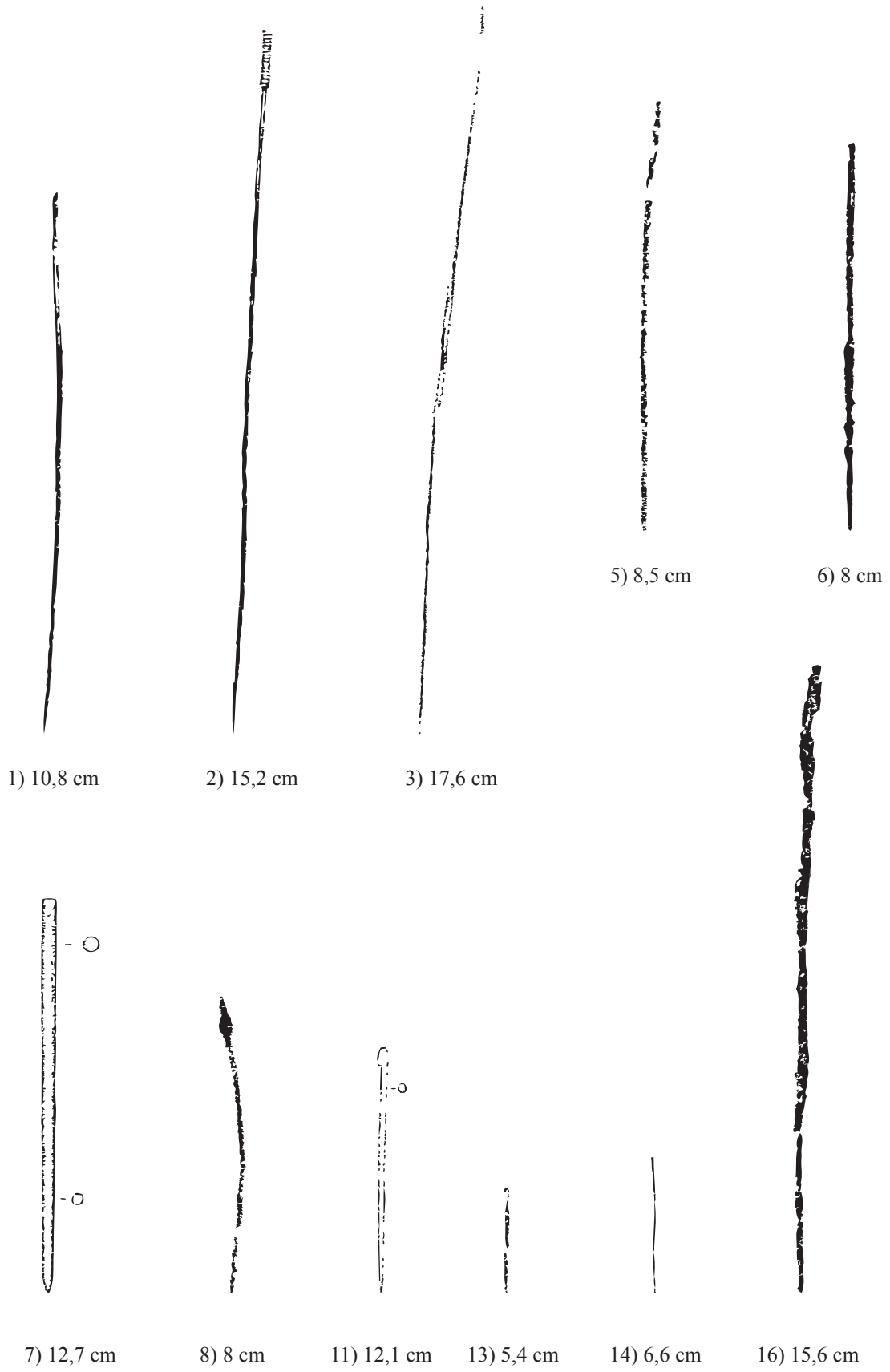


Fig. n° 117 : Épingles

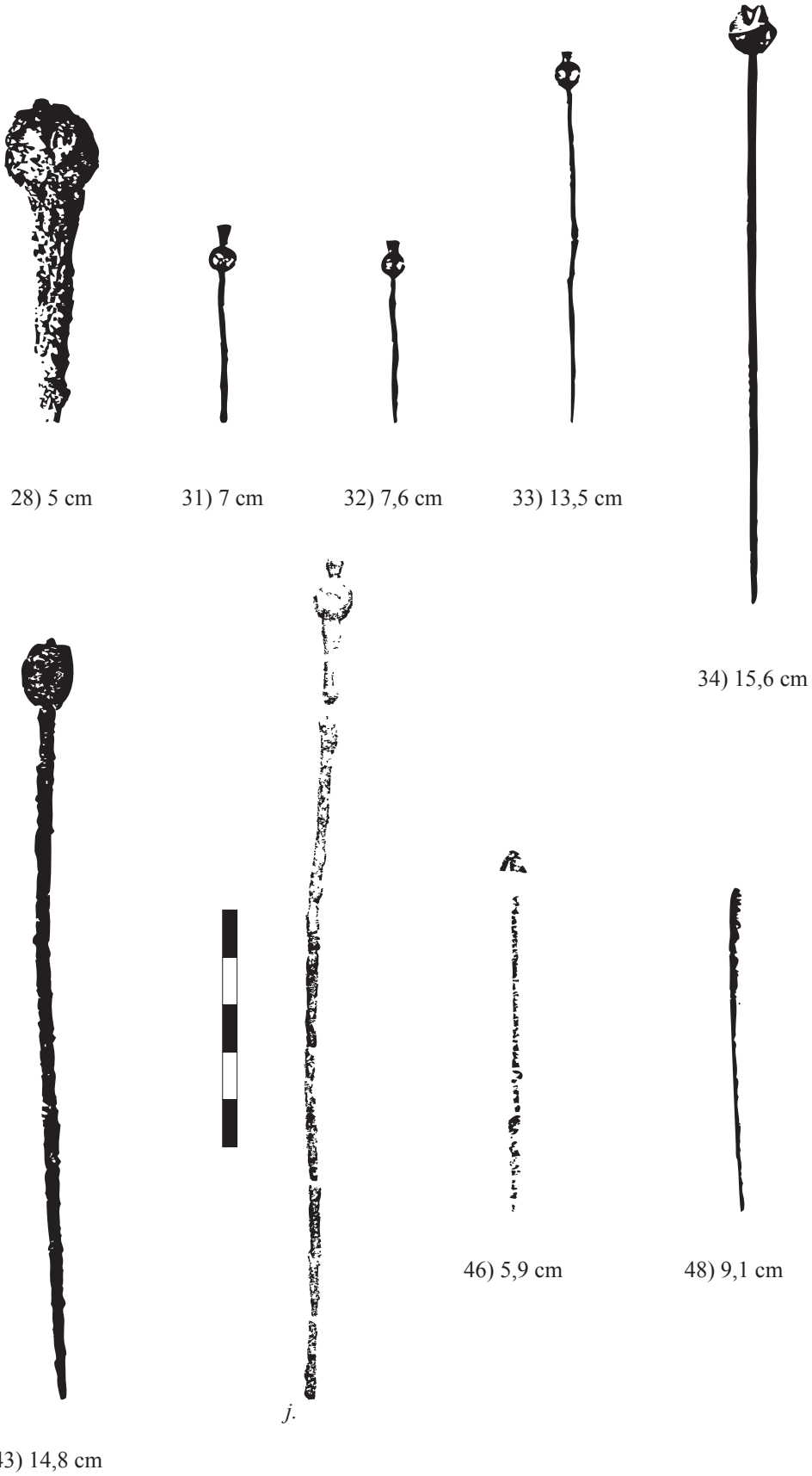
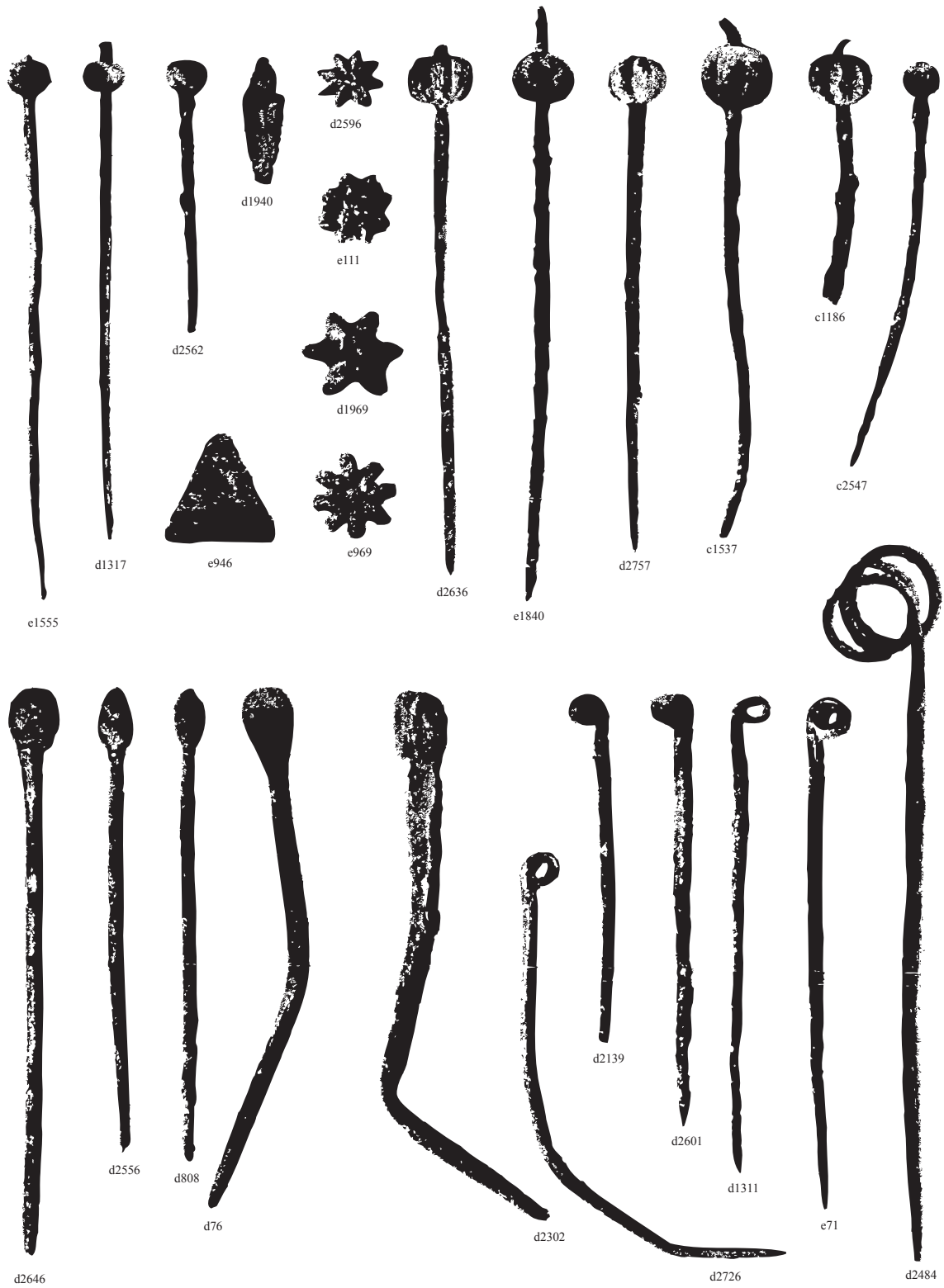


Fig. n° 118 : Épingles



Alishar Hüyük,
Van der Osten, *Alishar Hüyük*, vol II, fig. 284

Fig. n° 119 : Épingles Hittites

FIBULES

Argent

1) Fragmentaire. Boutons biconiques. L. 8,5 cm. Ht. 5,6 cm. Kaloriziki, t. 34, n° 2, K 1120.

Benson, *Kaloriziki*, p. 125, pl. 40 ; Catling, *CBW*, p. 244.

2) Forme de D avec deux boutons en or. L. 7,5 cm. l. 6 cm. Skales, t. 49, n° 13.

Karageorghis. Non publié.

Une autre fibule en argent et deux en or, du type V ci-dessous, sont supposées être de Kourion ¹. Malheureusement toutes les fibules en or proviennent de contextes non datés. Il y en a deux autres en or de Maroni et trois en or de Koukليا ².

Bronze

I. Simples : demi-circulaires (fig. 120)

Blinkenberg type II, 3 a, Gjerstad type I b, Catling type B

3) L. 5,7 cm. Enkomi, aire I, sol I, n° 41.

Dikaios, *Enkomi II*, p. 761, III, pls. 147/23, 176/53 a ; Catling, *CBW*, p. 242, pl. 42 : f.

4) Cinq fragments. L. 4,4 cm. Ht. 3 cm. Kaloriziki, t. 25 : f, K 1033.

Daniel, *AJA* 41, p. 79, fig. 10 ; Benson, *Kaloriziki*, p. 122.

5) L. 4,5 cm. Ht. 4 cm. Kaloriziki, t. 25 : g, K 1031.

Daniel, *AJA* 41, p. 79, fig. 10 ; Benson, *Kaloriziki*, p. 122, pl. 40.

6) Très abîmée, L. 4,4 cm. Kaloriziki, t. 26 : f, K 1034.

Daniel, *AJA* 41; p. 79, fig. 10 ; Benson, *Kaloriziki*, p. 122.

1. *British Museum Catalogue : Jewellery*, pp. 818 et 819.

2. J. Birmingham, « The Development of the Fibula in Cyprus and the Levant », *Palestine Exploration Quarterly*, London, 1963, p.88.

II. Simples : oblongues (fig. 120)

Blinkenberg type IV, Gjerstad type 1 a, Catling type B

7) Fragmentaire. L. 5,4 cm. Ht. 3,4 cm. Ayia Anastasia, t. 2, n° 115.

Markides, *ARCA*, 1915, p. 10 ; Pieridou, *RDAC*, 1966, p. 10 ; Catling, *CBW*, p. 242, fig. 22.

8) L. 3,4 cm. Ht. 2,1 cm. Enkomi, sanctuaire, point 93, inv. n° 48.

Courtois, *Alasia I*, p. 170, fig. 112.

III. Simples : assymétriques (fig. 120)

Catling, type C (a)

9) L. 5,5 cm. Alaas, t. 16, n° 19.

Karageorghis, *Alaas*, p. 15, pl. VIII, LVIII.

10) Quatre fibules. Aucune n'est complète. L. moyen 4,5 cm. Ht. moyenne 3,2 cm.

Ayia Anastasia, t. 2, n° 116 - 119.

Pieridou, *RDAC*, 1966, p. 10 ; Catling, *CBW*, p. 243, fig 22, pl. 42.

11) Fragment. Non mesuré. Idalion, t. 3, n° 29.

SCE II, p. 637.

12) L. 8, 5 cm. Idalion, Acropolis, n° 1260.

SCE II, p. 563 et 601, pl. CLXXVII ; Catling, *CBW*, p. 241 ; Birmingham, *PEQ*, 1963, p. 93, fig. 6.

13) Dix fibules fragmentaires. 5 - 6 - 4,9 - 4,8 - 3,8 - 4,9 - 3,8 - 4 - 3,7 cm - non mesurée.

Kaloriziki, t. 40, toutes à l'intérieur de l'urne n° 11, n° 16 - 25, K 1037- K 1045.

McFadden, *AJA* 58, p. 139, pl. 24, fig. 28 ; Benson, *Kaloriziki*, p. 121.

IV. Deux boutons (fig. 121)

Blinkenberg type XIII, 1 , Gjerstad type 2 b , Catling type C (b)

14) L, 4,2 cm. Alaas, t. 16, n° 19.

Karageorghis, *Alaas*, p. 15, pls. VIII, LVIII.

15) L. 5 cm. Alaas, t. 17, n° 20.

Karageorghis, *Alaas*, p. 19, pls. XVI, LXI.

16) L. 3,9 cm. Ht. 3 cm. Kaloriziki, t. 19, n° 31, K 1047.

Benson, *Kaloriziki*, p. 122, pl. 40.

17) Cinq fragments. L. 4,4 cm. Ht. 3 cm. Kaloriziki, t. 25 : f, K 1030.

Daniel, *AJA* 41, p. 79, fig. 10 ; Benson, *Kaloriziki*, p. 121, pl. 40.

18) L. 6 cm. Ht. 4 cm. Kythrea, t. 3, n° 112.

Nicolaou, *RDAC*, 1965, p. 455, fig. 9.

19) Boutons biconiques. L 5 cm. Kythrea, t. 3, n° 114.

Nicolaou, *RDAC*, 1965, p. 56, fig. 11.

20) L. 4 cm. Lapithos, t. P 75, n° 54.

Pieridou, *RDAC*, 1965, p. 82.

21) Boutons biconiques, L. 4 cm. Lapithos, t. P 75, n° 4.

Pieridou, *RDAC*, 1965, p. 103, pl. LV.

22) L. 4,3 cm. Lapithos-Kastros, t. 406, n° 16.

SCE I, p. 197, pl. XLVI.

23) Boutons biconiques. L. 5,3 cm. Lapithos-Kastros, t. 406, n° 102.

SCE I, p. 197, pl. XLVI.

24) L. 5,2 cm. Lapithos-Kastros, t. 425, n° 19 (premier enterrement).

SCE I, p. 150, pl. LV.

25) Incisions de chaque côté des deux bosses. Kaloriziki, t. 6 A , n° 39.

Dikaios. Non publié.

26) L. 5 cm. Kaloriziki, t. 13, n° 11.

Dikaios. Non publié.

27) L. 5,5 cm. Lapithos-Plakes, t. 603, n° 9.

SCE I, p. 175, pl. LVIII.

28) L'épingle manque. L. 4,5 cm. Skales, t. 61, n° 45.

Karageorghis. Non publié.

29) L. 3,5 cm. Skales, t. 48 a. L. 4 cm. t. 48 b.

Karageorghis. Non publié.

30) Deux boutons incisés transversalement. L. 3,7 cm, l. 3 cm. Skales, t. 48 a, n° 11.

Karageorghis. Non publié.

31) L. 9,4 cm, l. 7 cm. Skales, t. 67, n° 111.

Karageorghis. Non publié.

32) L. 4,1 cm. l. 2,9 cm. Skales, t. 68, n° 5.

Karageorghis. Non publié.

33) L. 2,7 cm. l. 1,4 cm. Skales, t. 68 b.

Karageorghis. Non publié.

34) L'arc est assez arrondi. L. 4,7 cm. Skales, t. 76, n° 45.

Karageorghis. Non publié.

35) L. 5,2 cm. l. 4,5 cm. Skales, t. 76, n° 18.

Karageorghis. Non publié.

36) Arc gonflé. L. 5,2 cm. l. 3,3 cm. Skales, t. 78, n° 39.

Karageorghis. Non publié.

37) La même que n° 36. L. 4,8 cm. l. 3,9 cm. Skales, t. 78, n° 40.

Karageorghis. Non publié.

38) L. 5 cm. Skales, t. 82, n° 84.

Karageorghis. Non publié.

39) Gonflé à l'arc. Les boutons ne se voient plus. L. 4,8 cm. l. 4,1 cm.

Skales, t. 82, n° 96 et n° 97.

Karageorghis. Non publié.

40) L. 4,1 cm. l. 3,6 cm. Skales, t. 82, n° 109.

Karageorghis. Non publié.

41) L. 5 cm. l. 4,1 cm. Skales, t. 82, n° 110.

Karageorghis, Non publié.

42) L. env. 7 cm. Skales, t. 84, n° 13. Des arêtes à côté des boutons.

Karageorghis. Non publié.

43) L. env. 3 cm. Des arêtes à côté des boutons. Skales, t. 84, n° 4.

Karageorghis. Non publié.

44) L. 4,5 cm. Skales, t. 85, n° 77.

Karageorghis. Non publié.

45) L. 4 cm. Arc gonflé. Skales, t. 85, n° 78.

Karageorghis. Non publié.

46) Abîmée. L. 5 cm. Skales, t. 85, n° 93 A.

Karageorghis. Non publié.

47) Arc gonflé. L. 4 cm. Skales, t. 85, n° 94.

48) L. 4 cm. Skales, t. 85, n° 85.

Karageorghis. Non publié.

49) L. 4 cm. Boutons presque biconiques. Skales, t. 85, n° 96.

Karageorghis. Non publié.

50) Arc gonflé. Boutons légers. Skales, t. 89, n° 88.

Karageorghis. Non publié.

51) L. env. 7 cm. Skales, t. 89, n° 83.

Karageorghis. Non publié.

52) La moitié manque. La même que n° 51. Skales, t. 89, n° 78.

Karageorghis. Non publié.

53) Des arêtes autour des boutons en bronze doré. L. env. 4 cm. Skales, t. 89, n° 99.

Karageorghis. Non publié.

53) L. env. 3 cm. Boule sur l'arc. Skales, t. 89, n° 101.

Karageorghis. Non publié.

54) L. env. 4 cm. Skales, t. 89, n° 114.

Karageorghis. Non publié.

55) La moitié manque. Skales, t. 91, n° 72.

Karageorghis. Non publié.

56) L. env. 4 cm. Skales, t. 91, n° 65.

Karageorghis. Non publié.

57) L. env. 5 cm. Les boutons ne se voient pas. Moitié est très corrodée. Skales, t. 91, n° 72.

Karageorghis. Non publié.

Fer

58) Arc gonflé. Fragment de l'épingle manque. L. 5,7 cm. l. 4 cm. Skales, t. 61, n° 29.

Karageorghis. Non publié.

V. Trois boutons (fig. 122)

Blinkenberg XIII, 1 d, Gjerstad type 2 a, Catling type C (c)

59) L. 3,5 cm. Ht. 3 cm. Kaloriziki, t. 4, n° 79.

Dikaios. Non publié.

60) L. 5 cm. Ht. 3,4 cm. Kaloriziki, t. 33, n° 119, K 1049.

Benson, *Kaloriziki*, p. 122, pl. 40.

61) L. 5 cm. Ht. 3 cm. Kaloriziki, t. 33, n° 134, K 1052.

Benson, *Kaloriziki*, p. 122, pl. 40.

62) L. 4,3 cm. Ht. 3,4 cm. Kaloriziki, t. 21 : h, K 1027.

Benson, *Kaloriziki*, p. 121.

63) L. 5,3 cm. Ht. 4 cm. Kaloriziki, t. 36, n° 2, K 1053.

Benson, *Kaloriziki*, p. 122, pl. 40.

64) L. 4 cm. Ht. 3,5 cm. Kythrea, t. 3, n° 113.

Nicolaou, *RDAC*, 1965, p. 56, fig. 10.

65) L. 12,4 cm. Lapithos-Kastros, t. 417, n° 99.

SCE I, p. 231, pl. LI.

66) Épingle cassée. Ht. 3 cm. l. 3,5 cm. Kaloriziki, t. 11, n° 14.

Dikaios. Non publié.

67) Épingle manque. L. env. 5 cm. Ht. env. 4 cm. Skales, t. 50, n°4.

Karageorghis. Non publié.

68) Arêtes sur chaque côté des boutons. L. 12,5 cm. l. 9 cm. Skales, t. 76, n° 21.

Karageorghis. Non publié.

69) Arc gonflé. Skales, t. 92.

Karageorghis. Non publié.

VI. Trois boutons biconiques (fig. 122)

Blinkenberg type XIII, 1 f, Gjerstad type 2 c, Catling type C (d)

70) Amathonte, t. 22, n° 51. L. 5,5 cm. (deuxième enterrement)

SCE II, p. 122, pl. XXVI.

71) L. 4,7 cm. Ht. 3,8 cm. Kaloriziki, t. 21 : c, K 1025.

Benson, *Kaloriziki*, p. 121, pl. 40.

72) L. 4,3 cm. Ht. 3,2 cm. Kaloriziki, t. 21 : f, K 1026.

Benson, *Kaloriziki*, p. 121, pl. 40.

73) L. 4,2 cm. Ht. 3,3 cm. Kaloriziki, t. 34, n° 3, K 1024.

Benson, *Kaloriziki*, p. 122, pl. 40 ; Catling, CBW, p. 245.

74) Fragments. L. 4,2 cm. Kaloriziki, t. 35, n° 8, K 1028.

Benson, *Kaloriziki*, p. 121, pl. 40.

75) L. 3,7 cm. Lapithos, t. P 75, n° 7.

Pieridou, *RDAC*, 1965, p. 55, pl. LV.

76) L. 3,5 cm. Lapithos-Plakes, t. 602, n° 41.

SCE I, p. 272, pl. LIX.

77) L. 3 cm. Kaloriziki, t. 13, n° 9.

Dikaios. Non publié.

78) L. 5 cm. l. 4,1 cm. Skales, t. 82, n° 96.

Karageorghis. Non publié.

79) L. env. 5 cm. Skales, t. 90, n° 4 et 6.

Karageorghis. Non publié.

80) L. 5,1 cm. l. 4,1 cm. Skales, t. 82, n° 96.

Karageorghis. Non publié.

81) L. 4,8 cm. l. 4,1 cm. Skales, t. 82, n° 97.

Karageorghis. Non publié.

82) Épaisse. L. 5 cm. Skales, t. 86, n° 4.

Karageorghis. Non publié.

83) Boutons légèrement biconiques avec des arêtes de chaque côté. L. 10,5 cm. l. 7,5 cm.

Skales, t. 49, n° 14.

Karageorghis. Non publié.

VII. Fragmentaires : deux ou trois boutons (fig. 123)

84) Amathonte, t. 15, n° 61.

SCE II, p. 93, pl. XX.

85) Amathonte, t. 15, n° 62.

SCE II, p. 93, pl. XX.

86) L. 4,8 cm. Amathonte, t. 22, n° 9.

SCE II, p. 122, pl. XXVI.

87) L. 4,4 cm. Ht. 1,8 cm. Kaloriziki, t. 25 : k, K 1032.

Daniel, *AJA* 41, p. 79, fig. 10 ; Benson, *Kaloriziki*, p. 122 ; Birmingham, *PEQ*, 1963, p. 89.

88) Kaloriziki, t. 26 : d.

Daniel, *AJA* 41, p. 79, fig. 10.

89) L. 3,3 cm. Kaloriziki, t. 26 : e, K 1036.

Daniel, *AJA*, 41, p. 79, fig. 10 ; Benson, *Kaloriziki*, p. 122.

90) L. 4,7 cm. Kaloriziki, t. 26 : f, K 1035.

Daniel, *AJA*, 41, p. 79, fig. 10 ; Benson, *Kaloriziki*, p. 122 ; Catling, *CBW*, p. 244, p. 42 : m.

91) L. 4,3 cm. Kaloriziki, t. 26 : g, K 1033.

Daniel, *AJA* 41, p. 79, fig. 10 ; Benson, *Kaloriziki*, p. 122 ; Catling, *CBW*, p. 239.

92) L. 4 cm. Kaloriziki, t. 33, n° 72, K 1048.

Benson, *Kaloriziki*, p. 122, pl. 40.

93) Plusieurs fragments. Le plus long : 5 cm. Kaloriziki, t. 33, n° 62, K 1048.

Benson, *Kaloriziki*, p. 122, pl. 40.

94) L. 7,4 cm. Kaloriziki, t. 33, n° 69, K 1051.

Benson, *Kaloriziki*, p. 122, pl. 40.

95) 5,5 cm. Lapithos, t. P 75, n° 290.

Pieridou, *RDAC*, 1965, p. 103, pl. XV.

96) L. 4,5 cm. Lapithos, t. P 75, n° 297.

Pieridou, *RDAC*, 1965, p. 103, pl. XV.

97) L. 4,5 cm. Lapithos-Kastros, t. 406, n° 15 a.

SCE I, p. 197, pl. XLVI.

98) L. 5 cm. Lapithos-Kastros, t. 406, n° 17 a.

SCE I, p. 197, pl. XLVI.

99) Lapithos-Kastros, t. 425, n° 22 (premier enterrement).

SCE I, p. 250, pl. LV.

100) Boutons décorés avec incisions. L. 4,8 cm.

Lapithos-Kastros t. 428, n° 24 (premier enterrement).

SCE I, p. 259, pl. LVII.

I



3) 5,7 cm

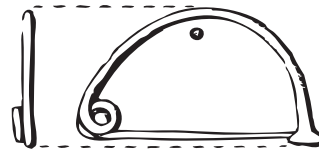


5) 4,5 cm

II



7) 5,4 cm



8) 3,4 cm

III



9) 5,5 cm



10) moyenne à 4,5 cm



5 cm



6 cm



4,9 cm



4,8 cm



3,8 cm



4,9 cm



3,8 cm



4 cm



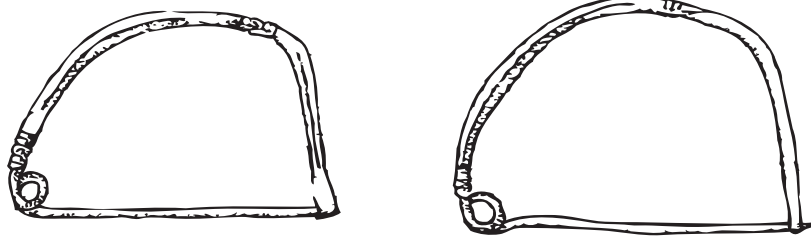
3,7 cm



non mesurée

Fig. n° 120 : Fibules

IV



Or



14) 4,2 cm



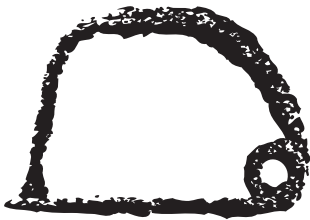
15) 5 cm



16) 3,9 cm



17) 4,4 cm



18) 6 cm



19) 5 cm



21) 4 cm



22) 4,3 cm



23) 5,3 cm



24) 5,2 cm



25) 5,5 cm

Fig. n° 121 : Fibules

V



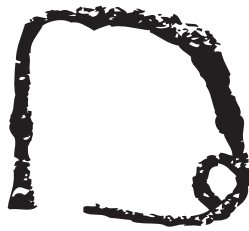
60) 5 cm



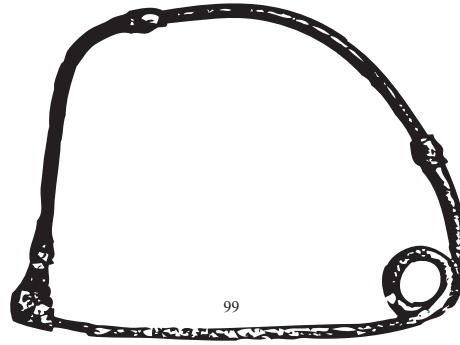
61) 5 cm



63) 5,3 cm



64) 4 cm



65) 12,4 cm

VI



70) L = 5,5 cm



71) 4,7 cm



73) 4,2 cm



74) 4,2 cm



75) 3,7 cm



76) 3,5 cm

Fig. n° 122 : Fibules

VII



3) 8,5 cm



84)



85)



86) 4,8 cm



87) 4,4 cm



90) 4,7 cm



92) 4 cm



93) 5 cm



94) 7,1 cm



95) 5,5 cm



96) 4,5 cm



97) 4,5 cm



98) 5 cm



99)



100) 4,8 cm

Fig. n° 123 : Fibules

PENDENTIFS (fig. 124)

I. Cône centrale. filigrane appliqué sur un côté

Or

1) Dia. 3 cm. Alaas collection Hadjiprodomou, P 1.

Karageorghis, *Alaas*, p. 40, pl. XXXIX.

2) Dia. 3,4 cm. Lapithos-Kastros, t. 420, n° 20

SCE I, p. 237, pl. LIII.

3) Dia. 3,9 cm. Salamine, tombe T I, n° 252, cat. n° 2.

Yon, *La tombe T. I*, pp. 10 et 11, pl. 14.

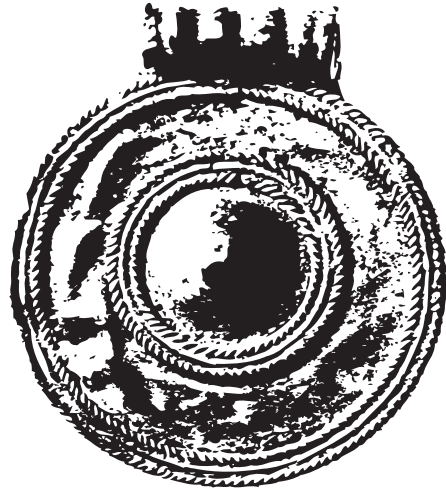
II. Piriforme

Terre-cuite

4) Un trou à travers le bout le plus petit. Dessin incisé sur une face. Gris, surface fissurée.

L. 2,8 cm. l. 2 cm, Kaloriziki, t. 21 : d, K 1158.

Benson, *Kaloriziki*, p. 127, pl. 41.



1) 3 cm



2) 3,4 cm



3) 3,9 cm



4) 2,8 cm

Fig. n° 124 : Pendentifs

PLAQUES (fig. 125 a)

Or

1) Quatre. Chacune est repoussée d'une femme nue posée sur une rosette.

L. 6 cm ; 5,7 cm ; 5,7 cm ; 5,6 cm. Lapithos-Kastros, t. 417, n° 1, 13, 14, 15.

SCE I, p. 228, pl. LI.

2) Cinq. Rectangulaires. Les bords sont repliés avec des traces de fil en bronze à l'intérieur des plis verticaux. Repoussées d'un corps féminin portant un chiton longue. Le bras gauche est plié vers le haut, le bras droit devant. La femme tient une fleur (?) dans chaque main ; elle porte un « polos » plat divisé en rectangles. Une longue mèche de cheveux tombe sur son dos. Les traits du visage sont mal définis. Elle porte une ceinture. La partie inférieure du chiton est repoussé avec des spirales contiguës. Ht. 9,2 cm. l. 5,5 cm ; Ht. 9,4 cm. l. 5,1 cm ; Ht. 9,4 cm. l. 5,5 cm ; Ht. 8 cm. l. 4,8 cm ; Ht. 9,2 cm. l. 5,3 cm. Skales, t. 67, n° 7, 8, 9, 10, 6.

Karageorghis. Non publié.

3) Rectangulaire. Non décorée. Les bords sont repliés. 5 cm. x 3,7 cm. Skales, t. 76, n° 1.

Karageorghis. Non publié.

4) La même que n° 3. La feuille est froissée. 5,2 x 3,7 cm. Skales, t. 76, n° 135.

Karageorghis. Non publié.

5) Quatre. Encadré d'un motif de corde. Un personnage assis dans un char. Une tête encadrée dans le coin gauche en haut. Env. 3 cm. x 7 cm. Skales, t. 79, n° 1, 2, 3, 4.

Karageorghis. Non publié.

6) Trois. Les bords repliés. Décorées d'une tête avec une coiffure féminine. Env. 3cm. x 5 cm. Skales, t. 79, n° 6, 7, 8.

Karageorghis. Non publié.



1) L = 6 cm



L = 5,7 cm



L = 5,7 cm



L = 5,6 cm



Minet el beida, XIIIe s.
Negbi, *Canaanite Gods in Metal*, pl. 54

Fig. n° 125 a : Plaques

ROSETTES (fig. 125 b - 126)

Or

1) Trois. Des lignes incisées rayonnent du haut.

Ht. 2 cm. Dia. 1,5 cm. Alaas, collection Hadjiprodrômou, P 15.

Karageorghis, *Alaas*, p. 40, pls. XXXVIII, LXXXI.

2) Sept. cinq pétales chaque. Minces, repoussées. Dia. tous, 2 cm, sauf n° 18 : 2,1 cm et n° 23 : 1,9 cm. Lapithos-Kastros, t. 428, n° 10, 18, 19, 20, 21 22, 23 (premier enterrement).

SCE I, p. 259, pl. LVII.

3) Treize. Huit pétales chaque. Dia. 2 à 2,4 cm. Salamine, tombe T. I, n° 45, 46, 79, 84, 85, 178, 214, 238, 247, 250, 251, 254, 256, 264, cat. n° 5 à 18.

Yon, *La tombe T. I*, p. 12, pl. 14.

4) Cinq. Six pétales chaque. Dia. 2,5 à 2,8 cm. Salamine, tombe T. I, n° 95, 204, 229, 233, 255, 279, cat. n° 19 à 24.

Yon, *La tombe T. I*, p. 12, pl. 14.

5) Quatre. Huit pétales. Dia. env. 2 cm. Skales, t. 54, n° 6 - 9.

6) Une. Dix pétales. Dia. env. 2 cm. Skales, t. 58, n° 33.

7) Une. Douze pétales. Dia. env. 2 cm. Skales, t. 58, n° 119.

8) Quatre. Six pétales. Dia. 2, 5 cm. chaque. Skales, t. 67, n° 2, 3, 4, 5.

9) Douze. Dix pétales. Dia. moyen 2,3 cm. Skales, t. 67, n° 15, 102, 40, 51, 55, 69, 70, 98, 102, 107, 110, 112.

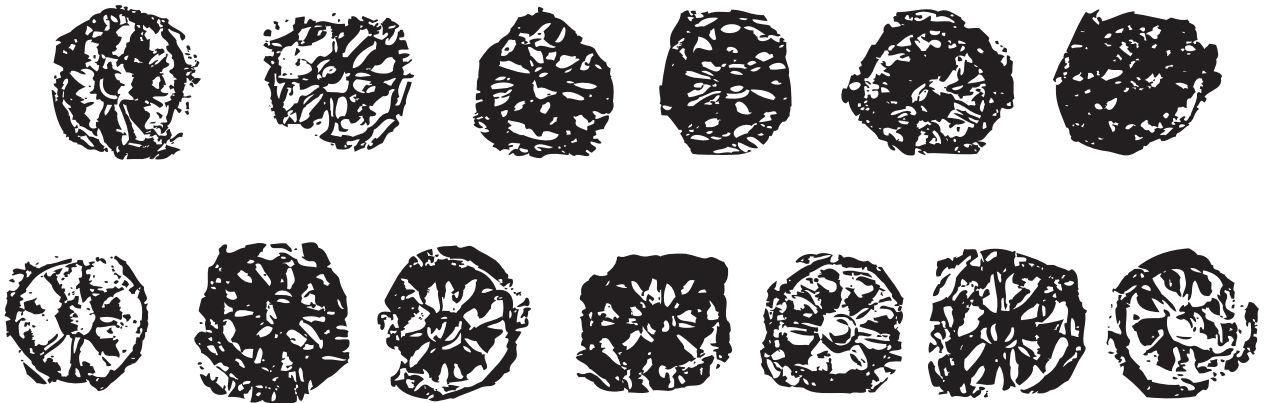
Karageorghis. Non publié.



1) Ht = 2 cm ; Ø = 1,5 cm



2) Ø moy. = 2 cm

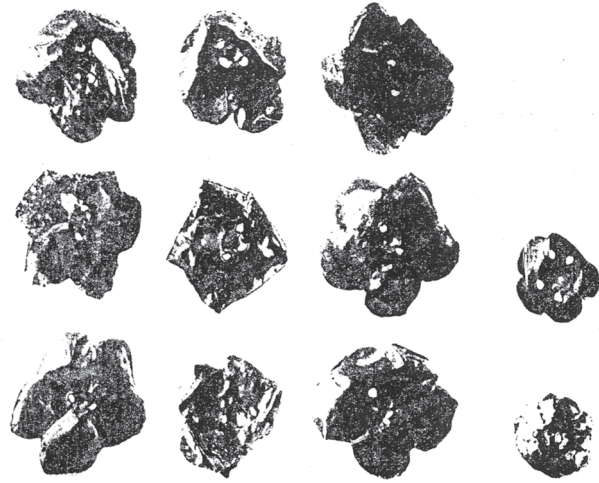


3) Ø = 2 à 2,4 cm



4) Ø = 2,5 à 2,8 cm

Fig. n° 125 b : Rosettes



Megiddo, niveau VII, XIIIe s.
Loud, *Megiddo*, vol. II, pl. 224



Parures en or trouvées sur le sol de la tombe
à chambre Myc. III B à l'Agore, Athènes
Shear, *Hesperia*, vol. IX, 1940, p. 290, fig. 32

Fig. n° 126 : Rosettes grecques et orientales

- GLYPTIQUES -

SCEAUX CYLINDRIQUES (fig. 127)

Pierre

1) Stéatite gris. Très abîmé. Motif d'un chèvre et un félin. Redessiné : un des animaux est devenu un être humain portant une arme. Dia. 1 cm. Alaas, collection Hadjiprodromou, Q 6.

Karageorghis, *Alaas*, p. 41, pl. XXXVII ; Edith Porada, *Alaas*, appendix 11, p. 71.

2) Rangée de corps humains avec des taureaux. Skales, surface 1.

Karageorghis. Non publi.

CACHETS (fig. 127)

Pierre

1) Gris. Forme de la tête d'un homme barbu. Sur la base un taureau devant un arbre.

16 cm x 14 cm x 11 cm. Enkomi, aire III, sol I, n° 19 a.

Dikaios, *Enkomi II*, p. 803, III, pls. 184/19a, 187/19a, 188.

2) Tronconique avec base ovale. Aigle avec les ailes déployées. 13,5 cm x 11 cm x 9 cm.

Enkomi, aire I, niveau III C, n° 21.

Dikaios, *Enkomi II*, p. 805, III, pl. 183/21, 184/21, 187/21.

Schaeffer, *Syria XLV*, 1968, p. 264, fig. 1.

3) Serpentine noire. Tronconique. Base ovale. Taureau devant un arbre comme le n° 1. Trois perforations au-dessus de la tête ; une autre en dessous de la tête. 22 cm x 17,5 cm x 20,5 cm.

Enkomi, aire III, sol I, n° 23.

Dikaios, *Enkomi II*, p. 806, III, pl. 184/23 et 257.

4) Serpentine noire. Étoile. 10,5 cm x 9,20 cm. Enkomi, aire I, sol I, n° 33.

Dikaios, *Enkomi II*, p. 809, III, pls. 183/33, 184/33, 187/33.

5) Kaloriziki, tombe 13, n° 12. Noir. 4 x 2 cm. 4 côtés rétrécissant vers le haut. Belles incisions.

Dikaios. Non publié.

6) Stéatite vert foncé. Une perforation à un côté. Tronconique. Gravure rude. Deux personnages à côté d'une perche surmontée d'une tête de taureau avec un disque solaire entre les cornes et des étoiles à côté. Ht. 1,7 cm. Dia. 1,2 cm. Kaloriziki, t. 25 : a, K 1164.

Daniel, *AJA* 41, p. 79, fig. 11 ; Benson, *Kaloriziki*, p. 127, pl. 41.

7) Calcaire blanc. Tronconique. Un personnage debout avec un quadrupède dessous. Exécuté dans un style grossier. Ht. 1,9 cm. Dia. 1,6 cm. Salamine, tombe T. I, n° 253, cat. n° 40.

Yon, *La tombe T. I*, p. 20, fig. 4, pl. 16.

8) Un humain et un animal. Skales, tombe 57, n° 1, Dia. 1,5 cm.

Karageorghis. Non publié.

Faïence

9) Pâte. Rectangulaire. L. 2,2 cm. Amathonte, t. 22, n° 4.

SCE II, p. 121, pl. XXVI.

10) Faïence bleue. Figure à tête de faucon en face d'un grand serpent dressé.

23,5 cm x 16 cm x 9 cm. Enkomi, aire I, sol I, n° 32.

Dikaios, *Enkomi II*, p. 809, III pls. 183/32, 184/32.

11) Pâte bleue. Perdu. Pas de photo. Un homme en face d'un cerf courant. Gravure rude.

Ht. 7 cm. L. 8 cm. Kaloriziki, t. 34, n° 55, K 1165.

Benson, *Kaloriziki*, p. 127.

12) Carré. Un taureau incisé sur un côté, le corps d'un homme sur l'autre : les deux très schématisés. L. 1,5 cm. Skales, t. 85, n° 92.

Karageorghis. Non publié.

13) Forme de dôme avec un anneau en bronze à travers une perforation sur la partie supérieure. Deux sillons horizontaux autour du corps inférieur. La base plate, circulaire est gravée de deux corps humains debout sur chaque côté d'un arbre stylisé. Dia. 1,5 cm. Ht. 1,7 cm. Pierre. Skales, t. 67, n° 115.

Karageorghis. Non publié.

Terre cuite

14) Tronconique. Sans gravure sur la base. 19 cm x 12 cm x 35 cm. Enkomi, n° 34, aire III.

Dikaios, *Enkomi II*, p. 810, III, pl. 183/34.

SCARABÉES

Or et fritte

1) Le scarabée est entouré d'un anneau en or de sertissage, percé longitudinalement. Hiéroglyphes sur la face inférieure difficiles à identifier, du nom Amon Rê. Dessin d'un bélier couché.

L. 1,6 cm. l. 1,3 cm. ép. 0,7 cm. Salamine, tombe T. I, n° 44, cat. n° 29.

Yon, *La tombe T. I*, p. 14, fig. 3, pl. 16 ; P. Barguet, *La tombe T. I*, texte pp. 14 - 17.

Pierre

2) Traces d'un anneau en bronze. L. 1,65 cm. Skales, t. 82, n° 17.

Karageorghis. Non publié.

3) Gravé de deux animaux stylisés. L. 1,5 cm. Skales, t. 86, n° 2.

Karageorghis. Non publié.

4) Le même type que n° 2. L. 1,5 cm. Skales, t. 86, n° 5.

Karageorghis. Non publié.

5) Gravé d'une croix remplie de stries parallèles. L. 1,2 cm. Skales, t. 86, n° 11.

Karageorghis. Non publié.

6) Très grand. Gravé d'une série d'hiéroglyphes datant d'Amenothep III.

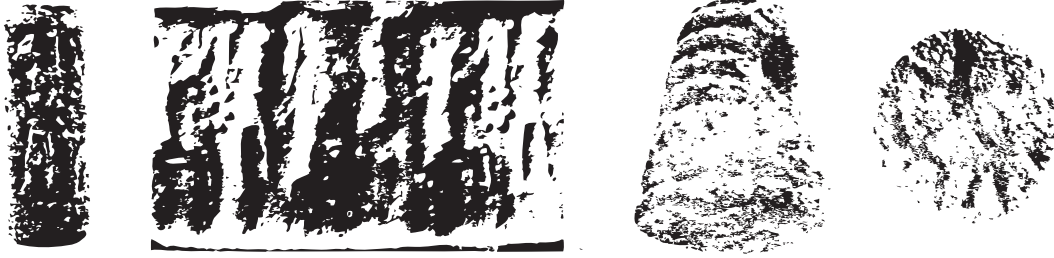
L. 8 cm. Skales, t. 89, n° 17.

Karageorghis. Non publié.

Os

7) Kaloriziki, t. 13, n° 10. Gravé d'animaux avec cornes. L. env. 3 cm.

Dikaios. Non publié.



1) $\varnothing = 1\text{cm}$

7) $\varnothing = 1,6\text{ cm}$



3) 16 x 14 x 11 cm

4) 13,5 x 11 x 9 cm



5) 22 x 17,5 x 20,5 cm



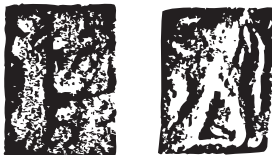
6) 10,5 x 20 cm



8) 1,7 x 1,2 cm



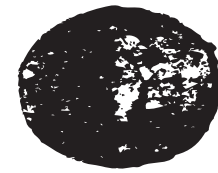
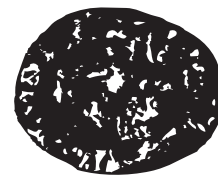
9) ht. = 1,9 cm



11) L = 2,2 cm



12) 23,5 x 16 x 19 cm



15) L = 1,6 cm

Fig. n° 127 : Cachets

OBJETS DOMESTIQUES

AIGUILLES A COUDRE (fig. 128)

Or

1) L. 6,6 cm. Salamine, tombe T. I, n° 237, cat. n° 28.

Yon, *La tombe T. I*, p. 13, pl. 14.

Bronze

2) Quatre fragments. L. 10 cm. Alaas, t. 12, n° 5.

Karageorghis, *Alaas*, p. 7, pl. III, LII.

3) La pointe manque. La tige est courbée. L. 9,5 cm. Enkomi, aire I, sol I, n° 49.

Dikaios, *Enkomi II*, p. 761.

4) Section arrondie. L. 6,3 cm. Enkomi, aire I, sol I, n° 120.

Dikaios, *Enkomi II*, p. 762, III, pl. 147/17, 176/46.

5) Cassée à l'oeil. L. 11, 3 cm. Idalion, t. 3, n° 50.

SCE II, p. 636.

6) Quatre fragments. L. 6,8 cm. Kaloriziki, t. 21 : a, K 1055.

Benson, *Kaloriziki*, p. 122.

7) Quatre fragments. L. 14,7 cm. Kaloriziki, t. 33, niche 4, K 1058.

Benson, *Kaloriziki*, p. 122.

8) Cinq fragments. L. 6,9 cm. Kaloriziki, t. 33, n° 132, K 1059.

Benson, *Kaloriziki*, p. 122.

9) L. 11,4 cm. Marion, t. 65, n° 10.

SCE II, p. 276, pl. LXXI.

10) L. env. 7 cm., Skales, t. 79, n° 54.

Karageorghis. Non publié.

11) L. 9 cm. Oeillet très petit. Skales, t. 85, n° 93 b.

Karageorghis. Non publié.

12) Fragment. L. env. 8 cm. Skales, t. 85, n°97.

Karageorghis. Non publié.

13) Pliée. L. env. 6 cm. Skales, t. 85, n° 103.

Karageorghis. Non publié.

BALANCES (fig. 128)

Bronze

1) Dia. 10 cm. L. 5 cm.

Enkomi, cachette de miniatures (date incertaine, peut-être XIe siècle), n° 742 A.

Catling, *CBW*, p. 163, pl. 25 : d.

2) Deux disques. Une chaîne en morceau. Dia. disques : 11 cm. Skales, t. 67, n° 13, 35, 116.

Karageorghis. Non publié.



1) L = 6,6 cm

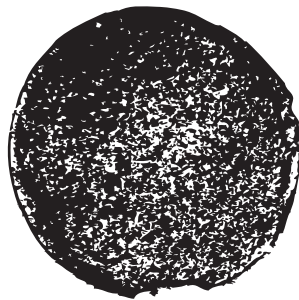


2) L = 10 cm



4) L = 6,3 cm

Plateau de balance



1) \varnothing = 10 cm

Fig. n° 128 : Aiguilles et plateau de balance

BOLS (fig.129 - 131)

Bronze

1) Base ring. Peu profond. Ht. 5 cm. Dia. 19,8 cm. Alaas, t. 6, n° 14.

Karageorghis, *RDAC*, 1977, p. 145, pl. XXXVII, LXII.

2) Hémisphérique. Ht. 6 cm. Dia. 13,8 cm. Alaas, t. 19, n° 10.

Karageorghis, *Alaas*, p. 22, pls. XVII, LXV.

3) Base arrondie. Col droit. Un côté abîmé. Dia. 9,3 cm. Amathonte, t. 6, n° 12.

SCE II, p. 29, pl. VIII.

4) Hémisphérique. Une anse horizontale au bord, surmontée par une fleur de lotus. Dia. 19 cm.

Amathonte, t. 21, n° 42 (dans l'amphore n° 43).

SCE II, p. 118, pl. XXV.

5) Base ring. Dia. 14,7 cm. Amathonte t. 22, n° 6 (premier enterrement).

SCE II, p. 121, pl. XXVI.

6) Seul le bord a été conservé. Dia. 22, 2 cm. Amathonte, t. 22, n° 7 (premier enterrement).

SCE II, p. 121.

7) Enkomi, t. 23, n° 1136.

Dikaios, *Enkomi I*, p. 433.

8) Kaloriziki, t. 6 B, n° 1. Dia. 14,5 cm. Ht. 5,5 cm.

Dikaios. Non publié.

9) Kaloriziki, t. 17, n° 22 (dans l'amphore n° 21). Dia. 14 cm.

Dikaios. Non publié.

10) Hémisphérique. Très abîmé. Dia. 13,4 cm. Kaloriziki, t. 39, n° 27, K 1014.

Benson, *Kaloriziki*, p. 121, pl. 41.

11) Hémisphérique. Très abîmé. Dia. 13,4 cm. Kaloriziki, t. 39, n° 27, K 1014.

Benson, *Kaloriziki*, p. 121, pl. 41.

12) Hémisphérique. Fragments. Trois rivets qui ont dû attacher une anse près du bord.

Dia. 30,9 cm. Kaloriziki, t. 39, n° 30, K 1013.

Benson, *Kaloriziki*, p. 121, pl. 41.

13) Bord restauré. Anse à fourchette rivée au côté avec cinq rivets à tête ronde.

Dia. 29,7 cm. Kaloriziki, t. 40, n° 27.

McFadden, *AJA* 58, pl. 25, n° 30 ; Benson, *Kaloriziki*, p. 121 ; Catling, *CBW*, p. 149.

14) Dia. 13 cm. Kition, t. 1, n° 14.

Myres, *Liverpool Annals*, p. 110.

15) Kition, t. 1, n° 15.

Myres, *Liverpool Annals*, p. 110.

16) Fragment. Base ronde. Dia. 11,5 cm. Lapithos-Kastros, t. 406, n° 33.

SCE I, p. 198.

17) Hémisphérique, Dia. 16,5 cm. Lapithos-Kastros, t. 417, n° 17.

SCE I, pl. LI.

18) Base arrondie. Col droit. Dia. 12,5 cm. Lapithos-Kastros, t. 420, n° 2.

SCE I, p. 237, pl. LIII ; Catling, *CBW*, p. 165, pl. 26.

19) Col incisé. Une bosse conique au milieu du fond. Un tiers manque. Dia. 12,9 cm.

Lapithos-Kastros, t. 425, n° 29 (deuxième enterrement).

SCE I, pl. LV ; Catling, *CBW*, p. 165.

20) Hémisphérique. Bord simple. Skales, t. 48, n° 1.

Karageorghis. Non publié.

21) Trois. Hémisphériques, bords simples, bases rondes. Dia. 13,5 cm, 11 cm et 12 cm ;
Ht. 7 cm, 5 cm et 5 cm. Skales, t. 49, n° 3, 4, 5. Le n° 5 est légèrement déformé.

Karageorghis. Non publié.

22) Trois. Peu profond. Côtés convexes. Bases plates. Légèrement déformés. Dia. 17 cm,
13,5 cm et 16, 2 cm. Ht. 4 cm, 5 cm, 6,4 cm. . Skales, t. 49, n° 6, 7, 8.

Karageorghis. Non publié.

23) Légèrement déformé. Hémisphérique. Bord simple. Base ronde. Une attache en forme de bobine fixée sur le corps près du bord par deux rivets. A travers la perforation horizontale de la «bobine» il y avait un anneau dont les traces sont encore visibles. Des groupes de sillons verticaux sur la bobine. Ht. 6,5 cm. Dia. 19,5 cm. Skales, t. 49, n° 10.

Karageorghis. Non publié.

24) Trois. Hémisphériques. Bord simple. Base ronde. Le n° 2 est moins haut, et le n° 3 est plus épais que les autres. Dia. moyen 12 cm.

Skales, t. 50, n° 1, 2, 3.

Karageorghis. Non publié.

25) Deux. Hémisphériques. Bords simples. Bases arrondies. Dia. moyen 10 cm.

Skales, t. 55, n° 1 et 2.

Karageorghis. Non publié.

26) Deux. Hémisphériques. Bords simples. Bases arrondies. Dia. 10 cm.

Skales, t. 58, n° 88 et 89.

Karageorghis. Non publié.

27) Deux. Hémisphériques. Bords simples. Bases arrondies. Dia. 11,5 cm. Ht. 5,4 cm.

Skales, n° 111 et 12. Le bord du n° 12 est inégal.

Karageorghis. Non publié.

28) Hémisphérique. Bord simple. Base arrondie. Ht. 5,5 cm. Dia. 13 cm. Skales, t. 67, n° 22

Karageorghis. Non publié.

29) Hémisphérique. Base arrondie. Bord simple. Skales, t. 67, n° 14.

Karageorghis. Non publié.

30) Hémisphérique. Base arrondie. Bord simple. Dia. 14 cm. Skales, t. 67, n° 82.

Karageorghis. Non publié.

31) Corps hémisphérique déformé. Bord simple. Ht. 8,5 cm. Dia. 20,5 cm. Skales, t. 76, n° 29.

Karageorghis. Non publié.

32) Corps hémisphérique. Déformé. Bord simple. Ht. 5 cm. Dia. 11,2 cm.

Skales, t. 76, n° 108.

Karageorghis. Non publié.

33) Hémisphérique. Bord simple. Base arrondie. Autour du bol, sous le bord il y a une frise de triangles renversés incisés remplis de points. Ht. 4,8 cm. Dia. 11,8 cm. Skales, t. 76, n° 37.

Karageorghis. Non publié.

34) Deux. Hémisphériques. Bords simples. Bases arrondies. Dia. moyen 13 cm.

Skales, t. 79, n° 10 et 51. Le n° 51 contenait trois os.

Karageorghis. Non publié.

35) Bord simple. Côtés convexes. Base plate. Skales, t. 79, n° 18.

Karageorghis. Non publié.

36) Hémisphérique. Bord simple. Protubérance pointue au milieu intérieur du fond.

Dia. env. 25 cm. Skales, t. 79, n° 51.

Karageorghis. Non publié.

37) Trois. Hémisphériques. Bords simples. Profonds.

Dia. moyen 16 cm. Skales, t. 80, n° 5, 28 et 29.

Karageorghis. Non publié.

38) Peu profond. Bord simple. Base plate, surélevée, moins large que le corps. Dia. env. 18 cm.

Skales, t. 79, n° 64.

Karageorghis. Non publié.

39) Très profond. Hémisphérique. Anse en forme d'anneau sous le bord. Dia. env. 20 cm.

Skales, t. 80, n° 27.

Karageorghis. Non publié.

40) Trois. Hémisphériques. Bords simples. Skales, t. 80, n° 28, 55, et 81.

Karageorghis. Non publié.

41) Côtés convexes. Base plate. Bord simple. Deux anse opposées pliées verticalement avec une protubérance en «fourchette». Dia. env. 40 cm. Ht. env. 25 cm. Skales, t. 58, n° 32.

Karageorghis. Non publié.

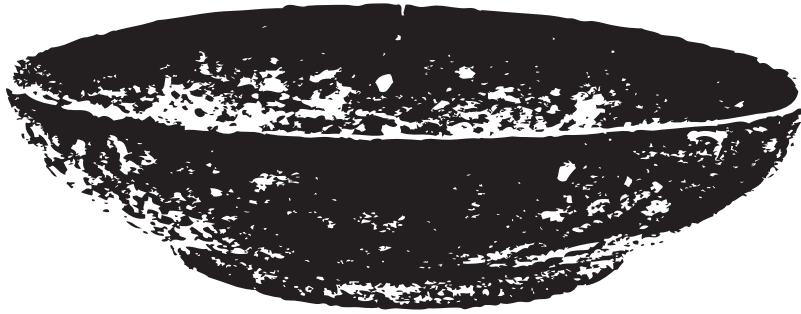
42) Hémisphérique. Bord simple. Base arrondie. Deux anses horizontales opposées, surélevées avec une protome de chèvre sur le dessus. La tête de chèvre est retournée face à l'intérieur du bol. Les cornes sont courbées en arrière. Chaque chèvre possède une petite barbiche et est décorée d'un anneau autour du cou. Les anses sont attachées au bol à travers une lanière plate ; chaque disque est clouée au corps avec trois rivets, dont les têtes en forme de dômes apparaissent à l'intérieur du bol. L'extérieur des disques est décoré d'une rosette de six pétales en relief. Il y a deux sillons horizontaux sur le dessus et le dessous des lanières qui relient les deux disques. Les anses sont reliées aux dessus des disques par deux fils torsadés, un pour chaque côté de l'anse ; ils sont torsadés autour des anses mais soudés sur les disques.

Dia. 37,1 cm. Ht. 20 cm. Skales, t. 49, n° 1.

Karageorghis, *CRAI*, 1980, pl. 130.

43) Hémisphérique. Base arrondie. Epaulement angulaire. Bord vertical en col. Deux anses en anneaux sont fixées en position verticale sur le bord ; le dessous est soudé à une attache plate et rectangulaire clouée au bol par deux rivets, dont les têtes apparaissent à l'intérieur du bol. Une protubérance de trois petites cornes est soudée au-dessus de chaque anse. Ce chaudron fait penser à un chaudron de la collection Cesnola (L. Palma di Cesnola, *A Descriptive Atlas of the Cesnola Collection of Cypriote Antiquities in the Metropolitan Museum of Art*, vol. II, New York, 1885, pl. XLIV). Dia. 32,5 cm. Ht (sans anses) 16,5 cm. Skales, t. 49, n° 2.

Karageorghis. Non publié.



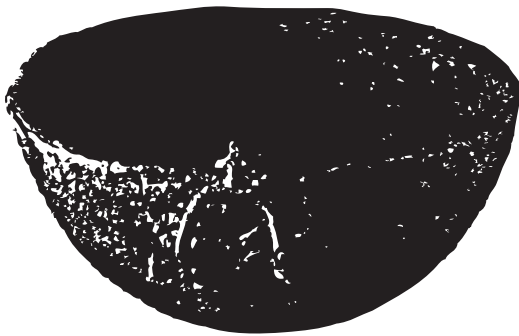
1) Ø = 19,8 cm



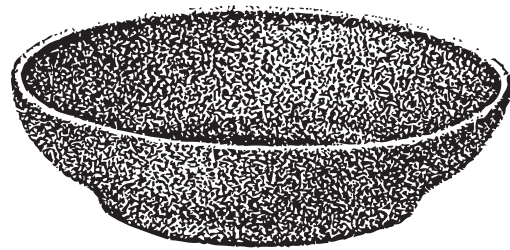
2) Ø = 13,8 cm



3) Ø = 9,3 cm



4) Ø = 19 cm



5) Ø = 14,7 cm



10) Ø = 13,4 cm



11) Ø = 13,4 cm

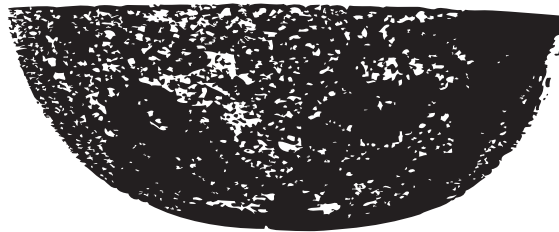


12) Ø = 30,9 cm

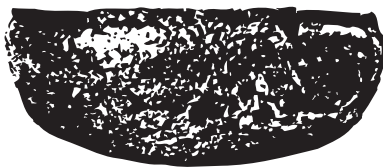
Fig. n° 129 : Bols



13) Ø = 29,7 cm



17) Ø = 16,5 cm



18) Ø = 12,5 cm



19) Ø = 12,9 cm

Fig. n° 130 : Bols



Bol en bronze, tombe 49, n° 1

42) Ø = 37,1 cm

Fig. n° 131 : Bol de Skales

COUTEAUX (figs. 132 - 133)

Fer

1) Traces de bois autour du bout pointu. 6,4 cm. Amathonte, t. 21, n° 46.

SCE II, p. 118, pl. XXV.

2) L. 5,5 cm. Enkomi, aire I, sol I, n° 5509/7.

Dikaios, *Enkomi* II, p. 772, III, pls. 147/38 et 176/53.

3) Fragment. Deux rivets en bronze dans la soie. L. 11,4 cm.

Enkomi, aire I, sur sol II, n° 7.

Dikaios, *Enkomi* II, p. 751, III, pl. 176/51, 172/5.

3 b) L. ? cm. Enkomi, aire III n° 37.

Dikaios, *Enkomi* II, p. 767, 302, III, pl. 176/37.

3 c) L. ? cm. Enkomi, sanctuaire du secteur I, salle 13 n° 76.

Dikaios, *Enkomi* II, p. 201, 302, III, pl. 135/76.

4) Plat avec une lame courbée. Fragmentaire. L. 5 cm. Enkomi aire I, sol I, n° 203.

Dikaios, *Enkomi* II, p. 762, III, pl. 172/17.

5) Trempé, carburé. CR IIIA, peut-être plus ancien que le Proto-White Painted.

Idalion, établissement.

SCE II, pp. 534, 560.

6) Lame légèrement courbée avec le bout arrondi. Deux rivets en bronze. L. 9 cm.

Kaloriziki, t. 19, n° 32, K 1106.

Benson, *Kaloriziki*, p. 124, pl. 40.

- 7) Très abîmé. Un rivet en bronze et un en fer. L. 6,4 cm. Kaloriziki, t. 35, n° 4, K 1103.
Benson, *Kaloriziki*, p. 124.
- 8) Grand fragment du bout vers le manche. L. 12,6 cm. Kaloriziki, t. 39, n° 25, K 1100.
Benson, *Kaloriziki*, p. 124, pl. 40.
- 9) Deux rivets en bronze. Traces de bois. L. 13,7 cm. Kaloriziki, t. 39, n° 31, K 1101.
Benson, *Kaloriziki*, p. 124, pl. 40.
- 10) Un rivet en fer et deux morceaux de lame. Lapithos-Kastros, t. 420, n° 23.
SCE I, p. 237, pl. LIII.
- 11) Trois rivets. Traces de bois sur la soie. L. 26 cm. Lapithos-Kastros, t. 420, n° 46.
SCE I, p. 238.
- 12) Fragment. Quatre rivets en bronze. Bois sur la soie. L. 5,7 cm.
Lapithos-Kastros, t. 425, n° 12 (deuxième enterrement).
SCE I, p. 250, pl. LV.
- 13) Trois rivets. Traces de bois sur la soie. L. 17 cm.
Lapithos-Plakes, t. 602, n° 27, premier enterrement).
SCE I, p. 272, pl. LIX.
- 14) Fragment de lame recourbée. Un rivet. L. 8,5 cm. Salamine, tombe T. I, n° 208, cat. n° 37.
Yon, *La tombe T. I*, p. 18, pl. 15.
- 15) Lame recourbée, Trois rivets. L. 7 cm. Salamine, tombe T. I, n° 209, cat. n° 36.
Yon, *La tombe T. I*, p. 18, pl. 15.

16) Fragments. Le plus long : 6,5 cm. Kaloriziki, t. 12, n° 32.

Dikaios, Non publié.

17) Six rivets en bronze. Forme de feuille. Un bord coupant. Légèrement courbé. L. 21 cm.

Skales, t. 48, n° 2.

Karageorghis. Non publié.

18) Fragmentaire. Légèrement courbé. Un bord coupant. Traces d'un manche en bois et des rivets en fer. L. 12 cm. Skales, t. 49, n° 12.

Karageorghis. Non publié.

19) La même que n° 18. L. 15,5 cm. Skales, t. 76, n° 23.

Karageorghis. Non publié.

20) Deux rivets en bronze. Fragmentaire. L. 17 cm. Skales, t. 76, n° 72.

Karageorghis. Non publié.

21) Lame courte avec un bord coupant. Soie courte et conique avec deux rivets en fer. L. 13 cm.

Skales, t. 76, n° 96.

Karageorghis. Non publié.

22) Soie plate. Un rivet en fer. Forme de feuille. Un bord coupant. L. 10,5 cm.

Skales, t. 76, n° 133.

Karageorghis. Non publié.

23) Le point manque. Soie plate, rectangulaire avec deux rivets en bronze. Lame avec un bord coupant, légèrement courbé. L. 18 cm. Skales, t. 76, n° 134.

Karageorghis. Non publié.

24) Pointu. Deux rivets en bronze. L. 15 cm. Skales, t. 79, n° 95.

Karageorghis. Non publié.

25) Fragmentaire. Mince, forme légèrement irrégulière. S'amincit vers un point.

Skales, t. 79, n° 95.

Karageorghis. Non publié.

26) Fragmentaire. L. 8 cm. Skales, t. 80, n° 44.

Karageorghis. Non publié.

27) Deux rivets. Forme en croissant. L. env. 12 cm. Skales, t. 84, n° 15.

Karageorghis. Non publié.

28) Lame abîmée, ondulante. L. env. 10 cm. Skales, t. 86, n° 19.

Karageorghis. Non publié.

29) Fragment d'une lame droite. L. 8 cm. Skales, t. 86, n° 40.

Karageorghis. Non publié.

30) Deux rivets. L. env. 12 cm. Skales, t. 89, n° 111.

Karageorghis. Non publié.

31) Deux rivets. Lame courbée. L. env. 12 cm., Skales, t. 89, n° 112.

Karageorghis. Non publié.

32) Deux rivets en bronze. Mince, pointu, ondulant. Sans manche. L. env. 25 cm.

Skales, t. 89.

Karageorghis. Non publié.

Ivoire

33) Fragment. Manche d'un couteau en fer attaché par des rivets en fer. Le bout est sculpté en forme d'une tête d'animal, peut-être un cerf. L. 13,7 cm. Amathonte, t. 21, n° 48.

SCE II, p. 118, pl. XXV.

HOULETTES (fig. 134)

Bronze

1) Sans provenance. Actuellement à New York dans la collection Cesnola au Metropolitan Museum, n° 4775. La plupart de la douille manque.

Myres, *Handbook of the Cesnola Collection*, p. 488 ; Schaeffer, *Enkomi-Alasia*, p. 60, pl. iv, 2 ; Catling, *CBW*, p. 259, pl. 47 c.

2) Sans provenance. Au Metropolitan Museum, n° 4774. La courbe de la houlette se retourne pour former un cercle complet.

Cesnola, *Atlas*, III, pl. 1v ; Myres, *Handbook of the Cesnola Collection*, p. 488 ; *SCE* IV, p. 141 ; Schaeffer, *Enkomi-Alasia*, pl. iv, p. 60 ; Catling, *CBW*, p. 260, pl. 47 : e.

3) Douille cassée. Ht. 7,3 cm. L. 8,2 cm. Enkomi, Trésor de Bronzes, n° 36.

Schaeffer, *Enkomi-Alasia*, p. 59, fig. 14 ; Dussaud, *Les Civilisations préhelléniques*, fig. 188 ; Catling, *CBW*, p. 259, pl. 47 : a.

4) Ht. 16 cm. L. 8,4 cm. Enkomi, Stylianou Hoard, n° 1958/VI - 24/20.

Schaeffer, *Enkomi-Alasia*, p. 59 ; *BCH* LXXXIII, p. 338, fig. 2 ; Catling, *CBW*, p. 259, pl. 47:b.

5) L. 17,5 cm. Lapithos-Kastros, t. 409, n° 12.

SCE I, p. 210, pl. XLVII ; *SCE* IV, p. 141 ; Schaeffer, *Enkomi-Alasia*, p. 59, fig. 14 ; Catling, *CBW*, p. 259, pl. 47 : d.

6) Sinda, Old Tomb. Actuellement, au Louvre.

Schaeffer, *Enkomi-Alasia*, p. 58, fig. 14 ; Dussaud, *Les civilisations préhelléniques*, fig. 188 ; Catling, *CBW*, p. 259.



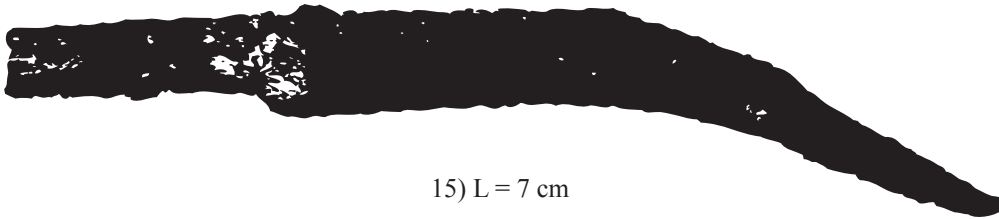
10)



13) L = 17 cm



14) L = 8,5 cm



15) L = 7 cm



33) L = 13,7 cm

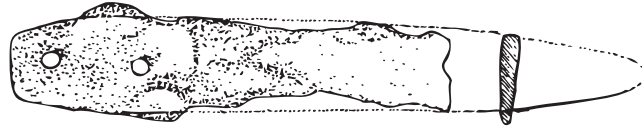
Fig. n° 132 : Couteaux



1) L = 6,4 cm



2) L = 5,5 cm



3) L = 11,4 cm



4) L = 5 cm



5) L = 9 cm



7) L = 12,6 cm

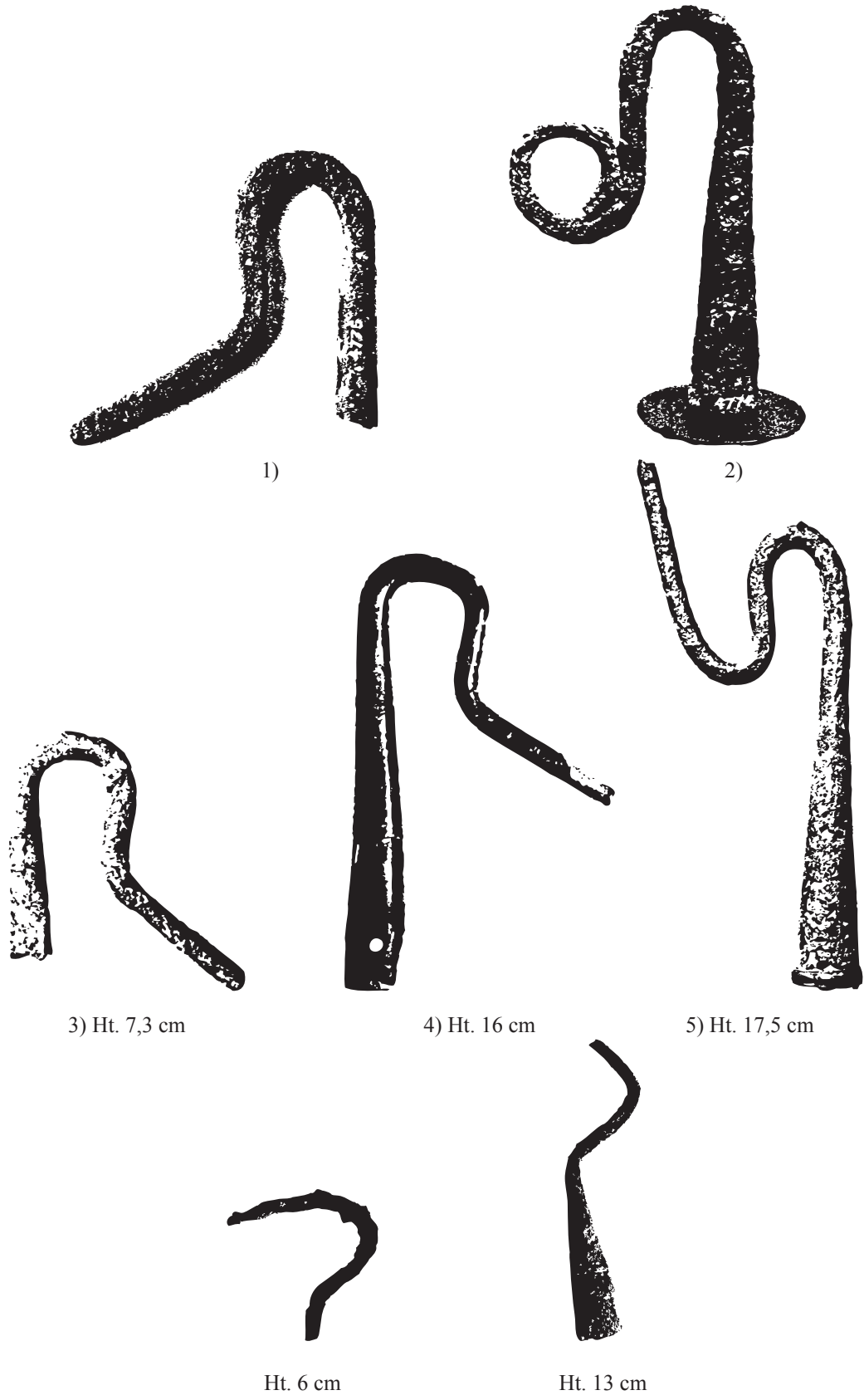


8) L = 13,7 cm



9) L = 19,5 cm

Fig. n° 133 : Couteaux



Objets en cuivre non identifiés de Nuzi
Starr, *Nuzi*, pl. 125

Fig. n° 134 : Houlettes

OBELOI (fig. 135)

Bronze

1) Trois. Kition, tombe 1, n° 1, 2, 3. 90, 83 et 82 cm.

Myres, *Liverpool Annals*, p. 107.

2) Trois. Inscription chypro-syllabique. L. 87,2 cm, 86,5 et 76,5 cm.

Skales, t. 49, n° 16, 17, 18.

Karageorghis, *CRAI*, 1980, p. 133.

Fer

3) Fragment d'une tige qui pourrait être un obeloi. Très corrodé. Droit, s'affinant vers un point.

L. 19,5 cm. Lapithos-Kastros, t. 417, n° 12 a.

SCE I, p. 228, pl. LI.

4) Fragmentaire. Section rectangulaire. Douille tubulaire avec fente. Point manque. Traces de bois à l'intérieur de la douille. L. 75 cm.

Skales, t. 57, n° 56 et 76.

Karageorghis. Non publié.



1) L = 90 cm ; 83 cm ; 82 cm



3) Fragment L = 19,5 cm



Trois obeloï en bronze, tombe 49



Inscription sur l'un des obeloï en bronze, tombe 49, n° 16

2) L = 87,2 cm ; 86,5 cm ; 76,5 cm

Fig. n° 135 : Obeloï

PASSOIRE (fig. 136)

Bronze

1) Ecrasé en petits morceaux. Ht. 9,9 cm. Dia. 27,5 cm. Kaloriziki, t. 39, n° 4, K 1086.

Benson, *Kaloriziki*, p. 123, pl. 41.

2) Le centre manque. Trouvé en fragments sur l'urne n° 11. Les trous de rivets ne correspondent pas au bord de l'urne. Dia. 30,5 cm. Ht. 5,2 cm. Kaloriziki, t. 40, n° 12.

McFadden, *AJA* 58, p. 138, pls. 21, 24 ; Benson, *Kaloriziki*, p. 123 ; Catling, *CBW*, p. 161.

Le piller de la tombe 40 a témoigné qu'un tamis, maintenant perdu, a aussi couvert le bord de l'urne n° 37. Le n° 1 ressemble à un autre tamis de Megiddo.

3) Peu profond avec une passoire demi globulaire, un bord plat et deux anse en forme d'anneau au bord. Déformée. Ht. 6,5 cm. Dia. 2,2 cm. Skales, t. 49, n° 9.

Karageorghis. Non publié.

4) Trois anses en fer attachées avec des rivets en bronze au bord. Ht. 7 cm. Dia. 38,2 cm.

Skales, t. 49, n° 197.

Karageorghis. Non publié.

PINCES A ÉPILER (fig. 136)

1) Bouts élargis de forme triangulaire. L. 8,6 cm., Alaas, t. 6, n° 15.

Karageorghis, *RDAC*, 1977, p. 145, pl. XXXVII, XLII.

2) Un seul bout de fil plié. Cassé en plusieurs morceaux. Le plus long : 5,7 cm.

Kaloriziki, t. 26 A : c.

Daniel, *AJA* 41, p. 79, fig. 9 ; Benson, *Kaloriziki*, p. 123.

3) Bras étroits et minces. Trouvées dans l'amphore n° 16. L. 6 cm.

Lapithos-Kastros, t. 428, n° 25.

SCE I, p. 259, pl. LVII, CLIII.

4) L. env. 4 cm.

Skales, t. 87, n° 12.

Karageorghis. Non publié.

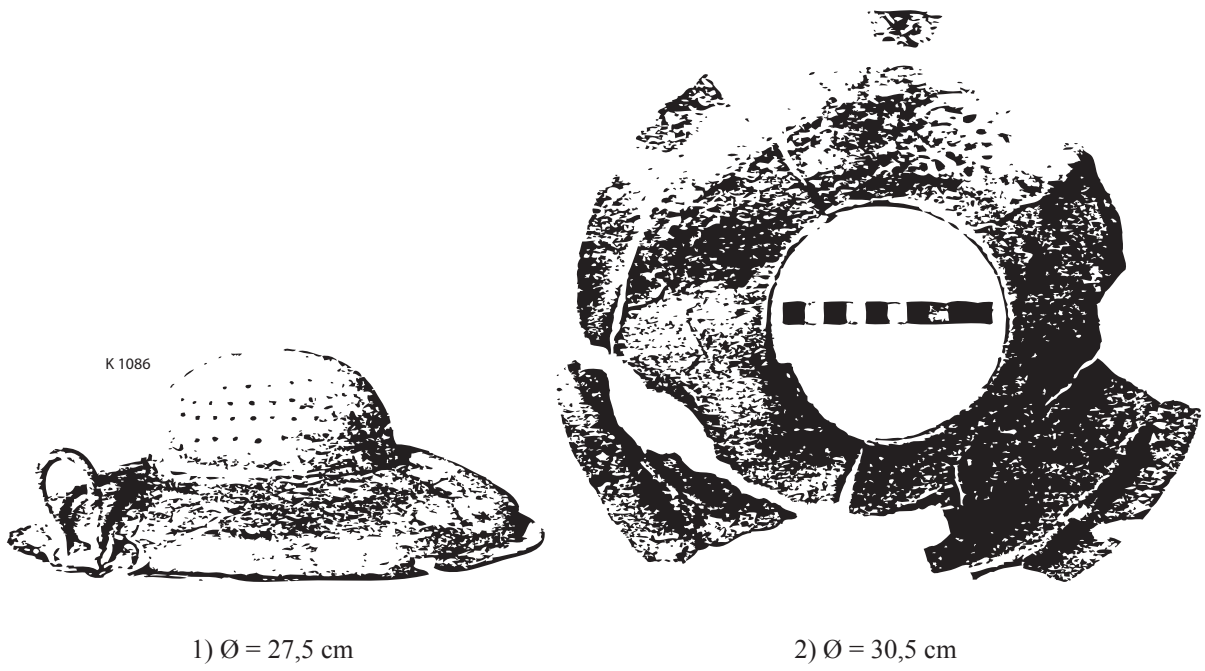


Fig. n° 136 : Passoires et pincettes à épiler

LES ARMES

BOUCLIER (figs. 137 - 138)

Bronze

1) Ombon. Base en forme de disque avec une bosse au milieu percée par un clou. Dia. 12 cm.

Amathonte, t. 21, n° 38.

SCE II, p. 117, pl. CLI.

2) Ombon comme ci-dessus. Dia. 8,4 cm. Ht. 1,3 cm. Kaloriziki, t. 40, n° 30, K 1082.

McFadden, *AJA* 58, p. 140, fig. 33 ; Benson, *Kaloriziki*, p. 123 ; Catling, *CBW*, pp. 142-144.

3) Ombon. Cassé. Un tiers manque. Dia. 8,4 cm. Ht. 1,4 cm. Kaloriziki, t. 40, n° 31, K 1083.

McFadden, *AJA* 58, p. 140, fig. 33 ; Benson, *Kaloriziki*, p. 123 ; Catling, *CBW*, p. 142 -144.

4) Ombon. Incomplet. Dia. 16,2 cm. Ht. 3,3 cm. Kaloriziki, t. 40, n° 32, K 1084.

McFadden, *AJA* 58, p. 140, fig. 33 ; Benson, *Kaloriziki*, p. 123 ; Catling, *CBW*, pp. 142 - 144.

5) Goujon. Cylindrique avec un trou à un bout et un disque au trois quarts.

Dia. 2,2 cm. Ht. 7,4 cm. Kaloriziki, t. 40, n° 33.

McFadden, *AJA* 58, p. 140, fig. 33 ; Benson, *Kaloriziki*, p. 123 ; Catling, *CBW*, p. 142.

6) Bande avec des trous de clous. Cassée. Incomplète. l. 2,5 cm. ép. 0,1 cm.

Kaloriziki, t. 40, n° 34.

McFadden, *AJA*, 1958, p. 140, pl. 26, fig. 34 ; Catling, *CBW*, pl. 18.

7) Plaque de renforcement. Cassée. Trous de clous sur le bord. Des décors d'arcs et points comme sur le manche de l'urne n° 11. Dia. le plus large 18,6 cm., ép. 0,1 cm.

Kaloriziki, t. 40, n° 35.

McFadden, *AJA*, 1958, p. 140, pl. 26, fig. 35 ; Catling, *CBW*, p. 143.

ÉPÉES (fig. 139)

Fer

1) Le point manque. La lame est pliée en deux. Il y a six rivets en fer : deux sur la poignée, et deux sur chaque côté de la garde-main. Très corrodée. Largeur de la garde-main : 5,7 cm. ; Longueur de la poignée : 7,5 cm. Longueur conservée : 63 cm. Skales, t. 76, n° 22.

Karageorghis, *CRAI*, 1980, p. 130, fig. 10.

2) Lame en forme de feuille allongée. Poignée éperonnée ; manche en ivoire fixé avec des rivets en fer. Vestiges de pommeau. L. 41 cm, L. poignée 5,3 cm, l. garde-main 4 cm.

Skales, t. 76, n° 24.

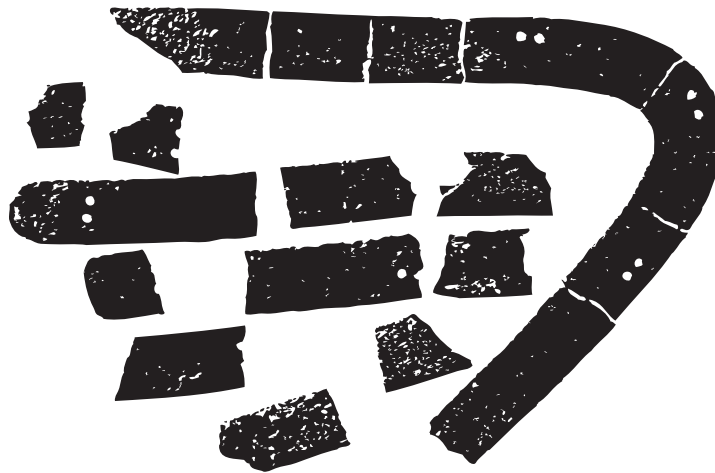
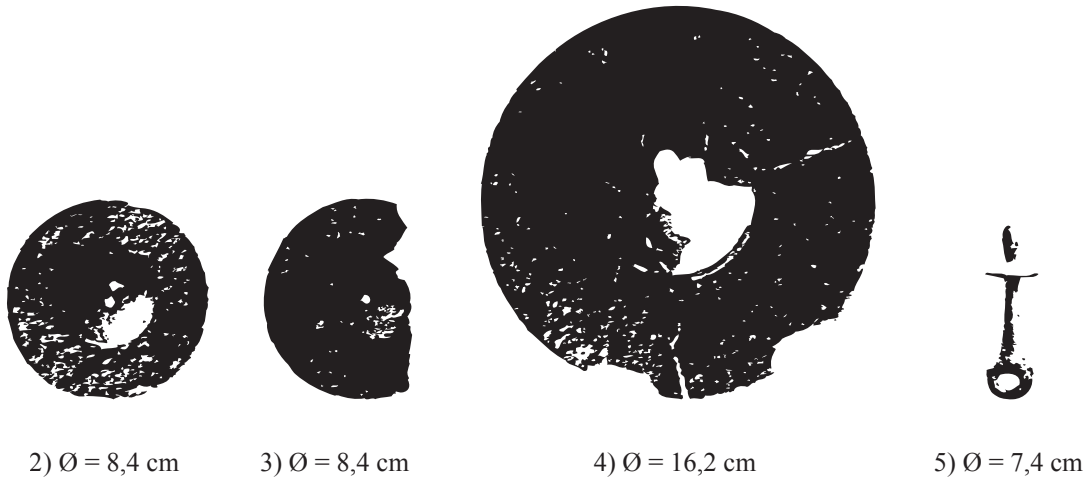
Karageorghis. Non publiée.

PLAQUES (fig. 140)

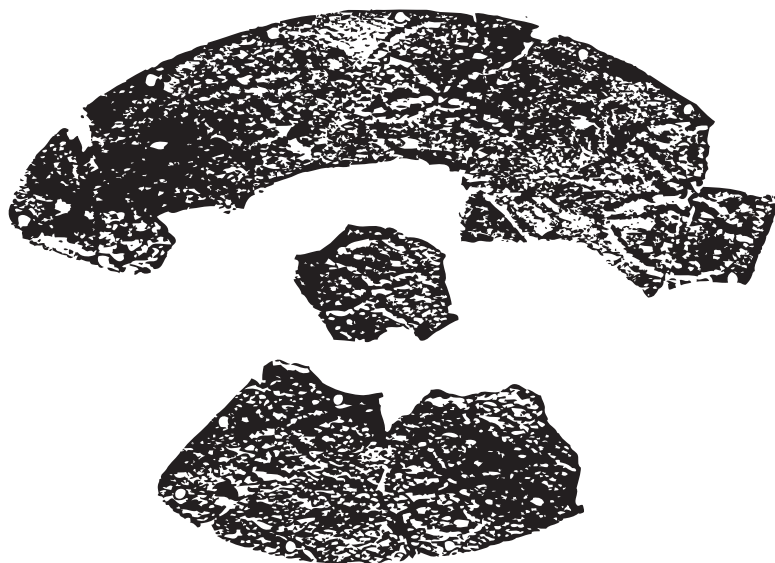
Bronze

1) Trois. Appartenaient à un corselet. L. 5,9 cm. ; 2,9 cm. Alaas, tombe 12, n° 2.

Karageorghis, *Alaas*, p. 6, pl. III, LII.

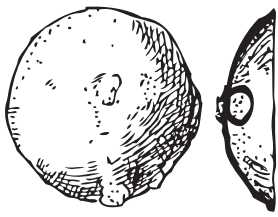


6) Largeur de la bande : 2,5 cm



7) Ø le plus large : 18,6 cm

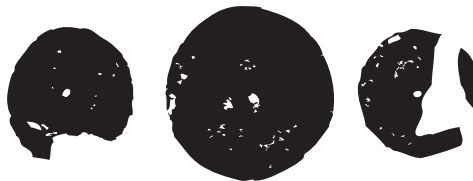
Fig. n° 137 : Boucliers



Nuzi,
Starr, *Nuzi*, pl. 126



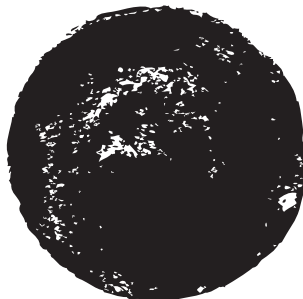
Alishar Hüyük,
Van der Osten, *Alishar Hüyük*, part 2, fig. 296



4



5

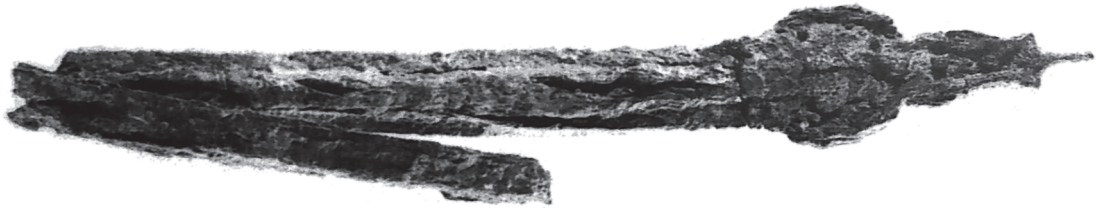


6

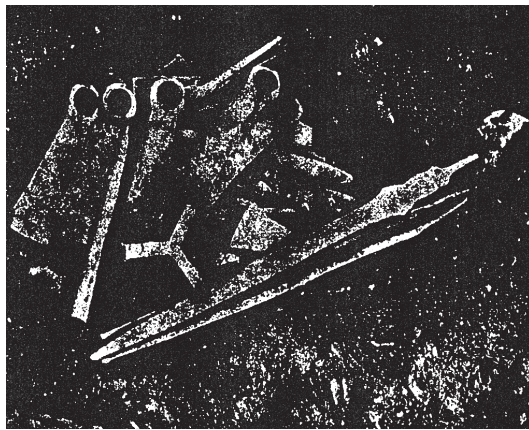


Megiddo, temple, niveau VIII/VII, 1350
Loud, *Megiddo*, vol. II, pl. 188

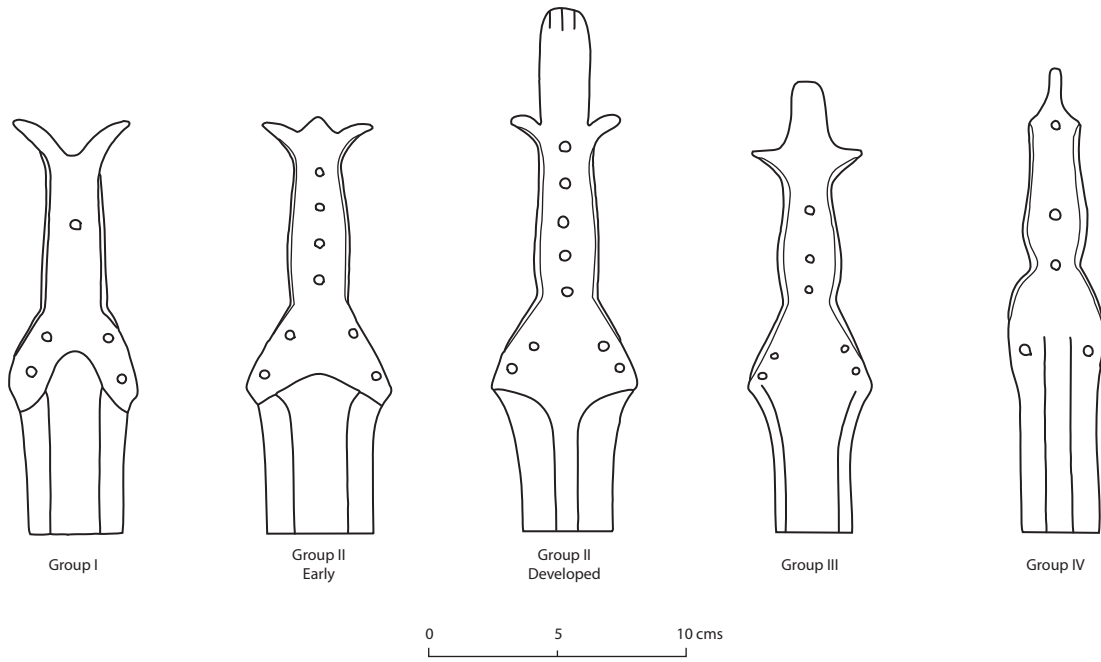
Fig. n° 138 : Ombons (ou cymbales ?)



1) Épée en fer repliée, tombe 76, n° 22 ; L = 63 cm

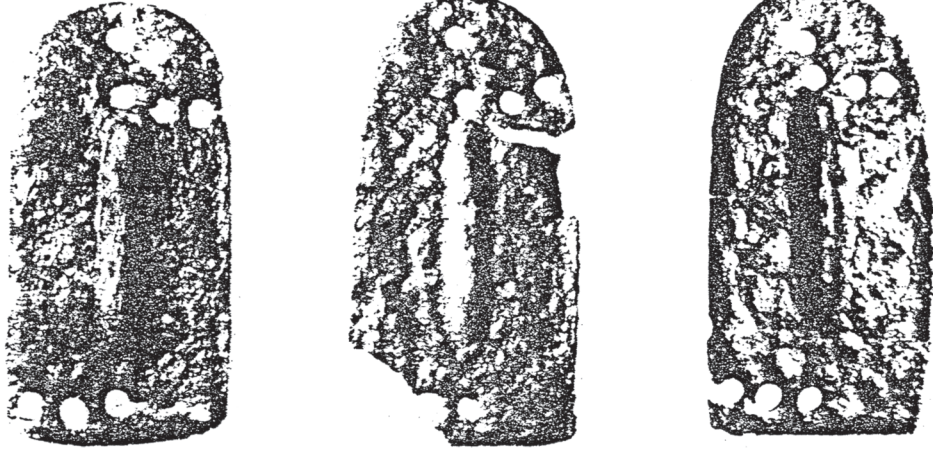


Dépôts d'armes et d'outils en place, Ras Shamra
Schaeffer, *Syria*, 1929, pl. IX

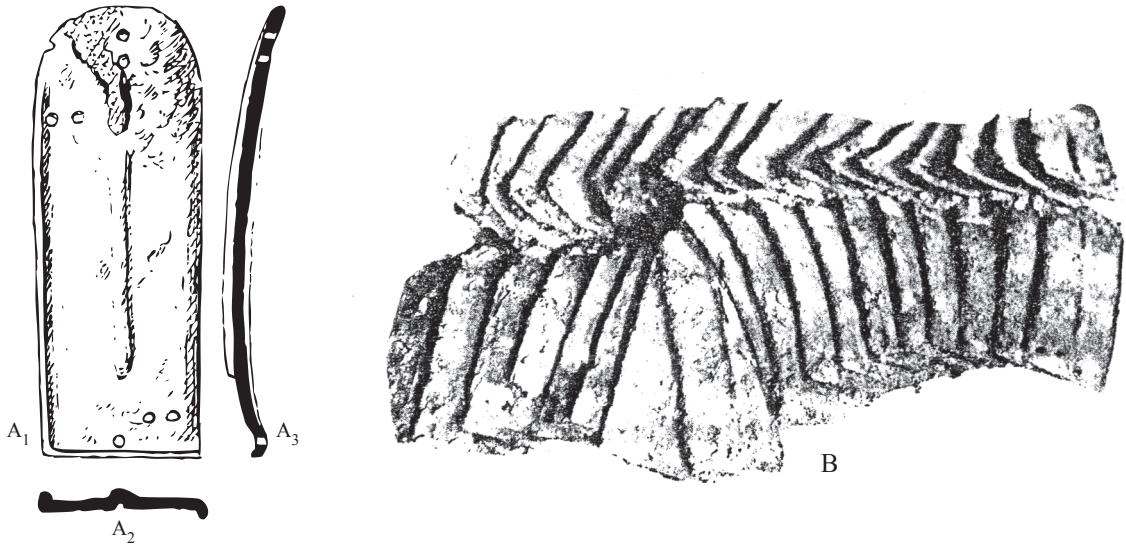


D'après Catling, *CBMW*, p. 115

Fig. n° 139 : Épées



8) L = 5,9 cm



Nuzi, Age du Bronze
Starr, *Nuzi*, vol. II, pl. 126

Fig. n° 140 : Plaques de Corselet

POIGNARD

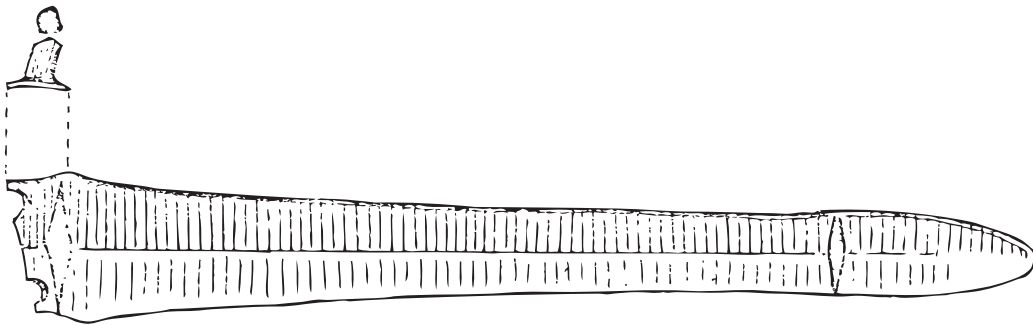
Bronze

1) Section losangique aplatie. Type rare à Chypre. L. 15,3 cm.

Enkomi, sanctuaire, niche de la banquette, sol I ou II, n° 1321.

Courtois, *Alasia I*, p. 170, 274, fig. 112 ; p. 125-129, pl. 15.

Ce poignard ressemble à un autre, non daté, du British Museum (1897/4-1/1496) et à celui de la tombe 5 d'Enkomi (n° 4050) qui daterait du début du XIIe siècle av. n.e. ³



2) Très abîmé. Arête centrale. Soie plate. Rivet. Manche en os avec bandes incisées.

Fragment le plus grand, 19,5 cm. Kaloriziki, t. 40, n° 36 a et b, K 1104.

McFadden, *AJA* 58, p. 140, pl. 26, fig. 36 ; Bensen, *Kaloriziki*, p. 124 ; Waldbaum, *From Bronze to Iron*, p. 30.

3) Pommeau en forme de barre transversale. Deux grands rivets. L. env. 30 cm.

Skales, t. 89, n° 105 et 106.

Karageorghis. Non publié.

3. J.C. Courtois, «Le sanctuaire du dieu au lingot d'Enkomi-Alasia», *Alasia I*, p. 170 ; Pour le poignard n° 4050 voir Catling, *CBW*, p. 127.

POINTES DE FLÈCHES (fig. 141)

Bronze

1) Lame en forme de feuille. Soie circulaire. L. 5,5 cm. Enkomi, aire I, sol I, n° 22.

Dikaios, *Enkomi II*, p. 761, III, pls. 147/14, 176/38.

2) Soie carrée. L. 5,7 cm. Enkomi, aire I, sol I, n° 51.

Dikaios, *Enkomi II*, p. 761, III, pl. 176/40.

3) Lame plus allongée que celles d'Enkomi. L. 8,8 cm.

Salamine, tombe T. I, n° 100, cat. n° 31.

Yon, *La tombe T. I*, p. 17, pl. 15.

4) Même forme que n° 3. L. 8 cm.

Salamine, tombe T. I, n° 94, cat. n° 32.

Yon, *La tombe T. I*, pl. 15.

5) La même forme que n° 3. L. 8,4 cm.

Salamine, tombe T. I, n° 278, cat. n° 33.

Yon, *La tombe T. I*, p. 18, pl. 15.

6) La même forme que n° 3. L. 8,8 cm.

Salamine, tombe T. I, n° 93, cat. n° 34.

Yon, *La tombe T. I*, p. 18, pl. 15.



1) L = 5,5 cm



2) L = 5,7 cm



3) L = 8,8 cm



4) L = 8 cm



5) L = 8,4 cm



6) L = 8,8 cm

Fig. n° 141 : Pointes de flèche

POINTES DE LANCE (figs. 142 - 143)

Fer

1) Lame en forme de feuille. Arête centrale peu prononcée. Douille conique. L. 24,2 cm.

Alaas, t. 3, n° 9.

Karageorghis, *RDAC*, 1977, p. 143, pls. XXXVII, XLII.

2) Lame moins allongée que 1). L. 16,8 cm. Alaas, t. 3, n° 10.

Karageorghis, *RDAC*, 1977, p. 143, pls. XXXVII, LXII.

3) L. 25 cm. Amathonte, t. 21, n° 39.

SCE II, p. 117, pl. XXV.

4) Lame en forme de feuille. Soie cylindrique avec un anneau en bronze au bout. L. 35,3 cm.

Kaloriziki, t. 6, n° 1.

Dikaios. Non publié.

5) Fragments. L. du plus grand fragment : 8 cm. Kaloriziki, t. 8, n° 6.

Dikaios. Non publié.

6) L. 25 cm. Kaloriziki, t. 6 B, n° 6.

Dikaios. Non publié.

7) Paquet de métal très abîmé. Kaloriziki, t. 16, n° 1.

Dikaios. Non publié.

8) Abîmée. L. 23,6 cm. Kaloriziki, t. 39, n° 5, K 1109.

Benson, *Kaloriziki*, p. 124, pl. 40.

9) Lame en forme de feuille. Soie cylindrique avec un anneau en bronze au bout. L. 33 cm.

Marion, t. 68, n° 21.

SCE II, p. 385, pl. LXXIII.

Bronze

10) L. 32,5 cm. Alaas, collection Hadjiprodromou, Q 5.

Karageorghis, *Alaas*, p. 41, fig. 6, pl. XXXVIII.

11) Douille segmentée par six rainures verticales. Un anneau et un clou surélevés au bout de la soie. L. 25,8 cm. Kaloriziki t. 40, n° 29, K 1085.

McFadden, *AJA* 58, p. 139, pl. 25, fig. 32 ; Benson, *Kaloriziki*, p. 123, pl. 41 ;

Catling, *CBW*, p. 123.

12) Kition, t. 1, n° 18.

Myres, *Liverpool Annals*, p. 110.

13) Le bout de la soie manque. L. 37,7 cm.

Lapithos-Plakes, t. 602, n° 26 (premier enterrement).

SCE I, p. 272, pl. LIX.

14) Six incisions verticales parallèles longent l'arête centrale. Env. 40 cm.

Skales, t. 48, n° 3.

Karageorghis. Non publié.

15) Lame en forme de feuille avec une arête élevée et plate. Douille conique avec une fente et deux perforations contenant deux rivets. Traces de bois dans la douille. L. 33 cm.

Skales, t. 49, n° 15.

Karageorghis. Non publié.

16) Arête centrale élevée et large. Douille longue avec fente et deux perforations. L. 23,2 cm.

Skales, t. 51, n° 21.

Karageorghis. Non publié.

17) Lame plus étroite que le n° 16. L. 19 cm. Skales, t. 58, n° 36.

Karageorghis. Non publié.

18) Lame oblongue effilée. Arête central large et effilée. Douille conique avec deux trous et une arête autour de la base. L. 48,7 cm. Skales, t. 58, n° 16.

Karageorghis. Non publié.

19) Anneau en fer autour de la douille. L. 39,7 cm. Skales, t. 76, n° 65.

Karageorghis. Non publié.

20) Douille avec un anneau plus large à la base. L. env. 30 cm. Skales, t. 86, n° 71.

Karageorghis. Non publié.

21) Arête étroite. Lame longue. Douille large avec fente. L. 30 cm. Skales, t. 80, n° 38.

Karageorghis. Non publié.

22) L. 30 cm. Skales, t. 89.

Karageorghis. Non publié.



1) L = 24,2 cm



2) L = 16,8 cm



3) L = 25 cm



8) L = 23,6 cm



9) L = 33 cm



10) L = 32,5 cm



11) L = 25,8 cm



13) L = 37,7 cm

Fig. n° 142 : Pointes de lance

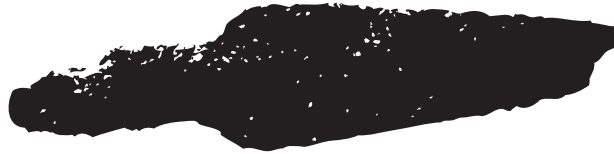


4

Argive Heraion, tombe XXVI, Myc. III B
Blegen et al., *Prosymna*, fig. 214 (voir n° 11)



Megiddo, XIIIe s. (voir n° 9)



Megiddo, XIIIe s. (voir n° 3)

Loud, *Megiddo II*, pl. 173



Megiddo, niveau VI A, XIIIe s. (voir n° 13)

Loud, *Megiddo II*, pl. 173

Fig. n° 143 : Pointes de lance

OBJETS DE CULTE

BAIGNOIRES (fig. 144 a)

Pierre

1) Stéatite vert foncé. Baignoire miniature. Décor incisé de triangles hachurées. L. 9,3 cm. Enkomi, aire III, sol I, n° 3269.

Dikaios, *Enkomi* III, p. 147/8 et 176/55 ; *SCE* IV, p. 534 ; *Medelhavsmuseet*, p. 47, pl. XXXIX.

2) Calcaire. Une grande baignoire profonde, remplie de céramique. L. en haut 153 cm. L en bas 140 cm. Ht. 73 cm. Skales, t. 9. n° 198.

Karageorghis. Non publié.

CORNES (fig. 144 a)

Bronze

1) Corne de taureau sculptée à base de section quadrangulaire. Enkomi, Ht. : 13,2 cm. Dia. max. : 0,9 cm. Sanctuaire du dieu au lingot, sol III, point top. 1128, inv. n° 16.16.

Courtois, *Alasia* I, p. 310 ; Courtois, Webb *RDAC*, 1980, p. 100, fig. 1.

Or

2) Incomplète. feuille d'or. Hauteur 0,043 cm. Enkomi, sanctuaire du dieu cornu, salle 9, niveau III B, n° 159.

Dikaios, *Excavations* II, pp. 718-720, III a pl. 135/34.

3) Incomplète, comme ci-dessus. Ht. : 0.048 cm, Enkomi, sanctuaire du dieu cornu, salle 45 niv. III B, n° 170.

Dikaios, *Excavations* II, pp. 718-720, III a pl. 135/35.

4) Incomplète. feuille d'or. Ht. 5 cm.

Enkomi, sanctuaire du dieu cornu, salle 45, niveau III B, n° 224.

Dikaios, *Excavations* II, pp. 718-720, III a pl. 135/36.

CHAUDRONS (fig. 144 b)

Bronze

1) Une anse en forme de tête de taureau avec un anneau de suspension et une plaque d'attache percée de deux trous pour des rivets. Dimension la plus grande : 9,5 cm.

Idalion, niveau II (CR III B).

SCE II, p. 624 ; Catling, *CBW*, p. 154, pl. 21 : e.

2) Chaudron avec trois pieds cloués à la cuve. Aucun ornement. Skales, tombe 49.

Karageorghis, *CRAI*, 1980 , p. 131.



Megiddo, temple 2048, niveau VII a, XIIIe s.
Loud, *Megiddo*, vol. II, fig. 254

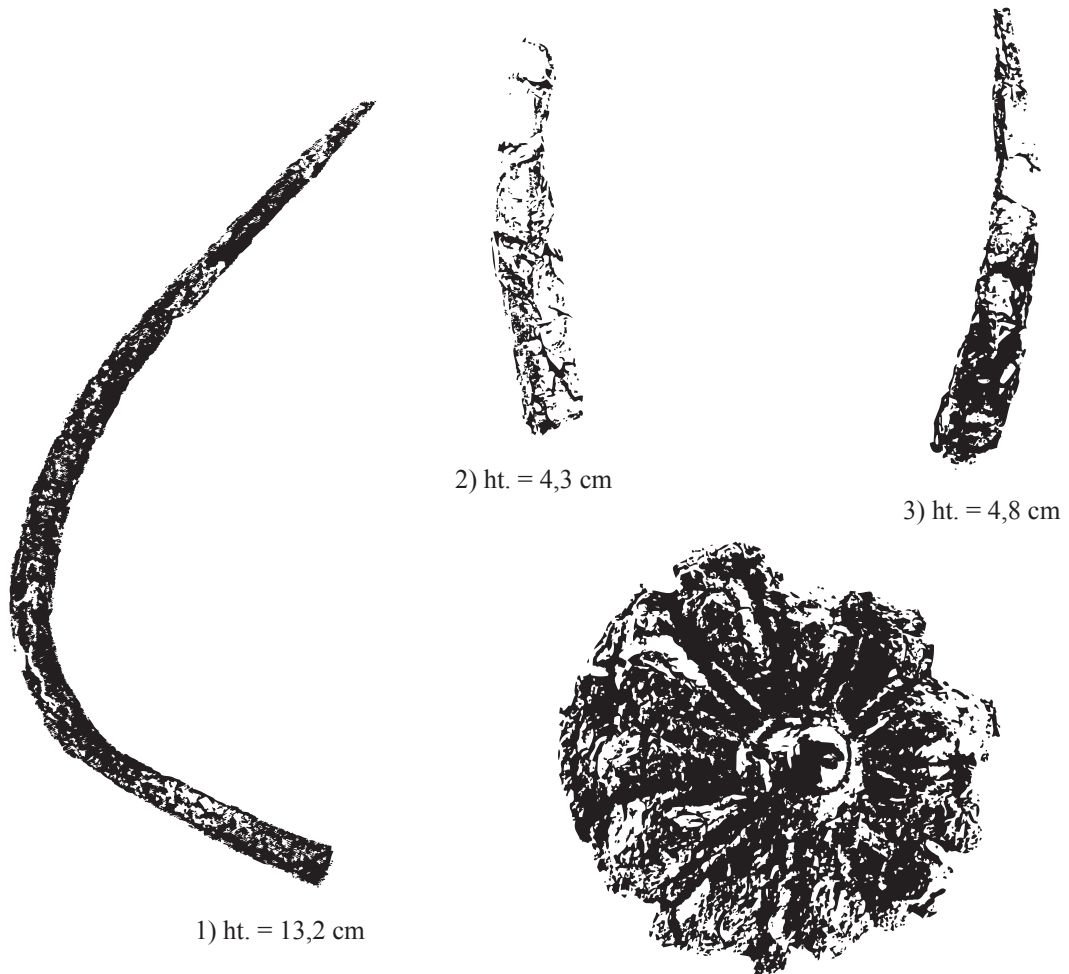
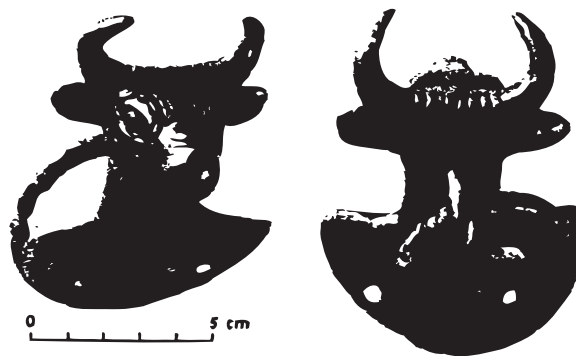
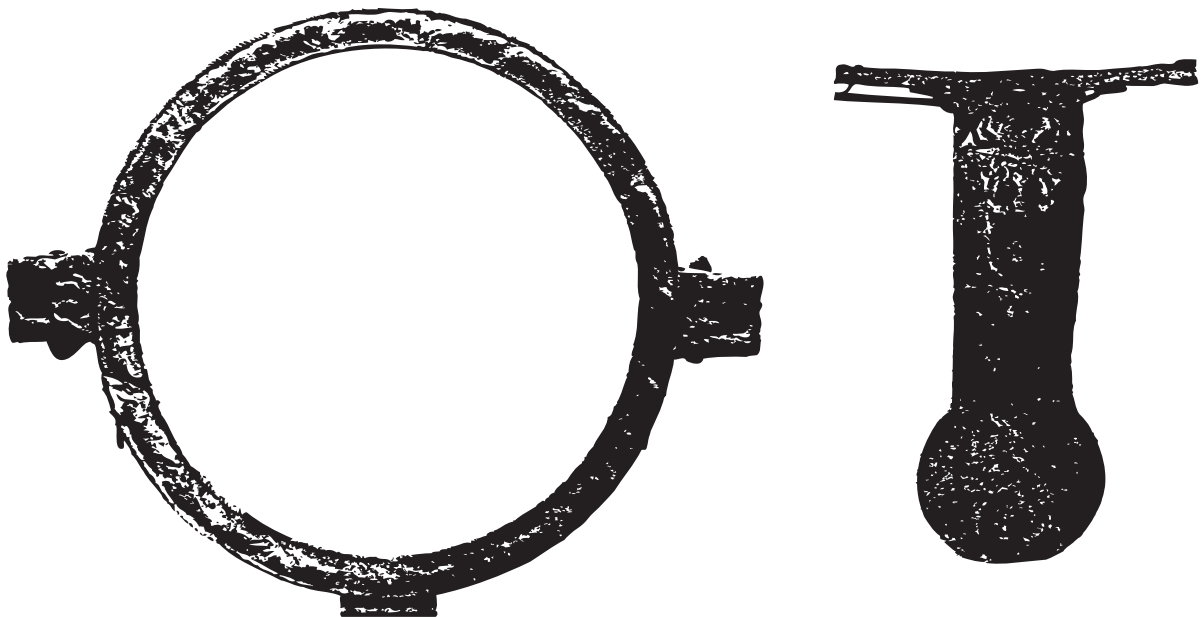


Fig. n° 144 a : Baignoire et cornes



1) Dimension la plus grande = 9,5 cm

Anse et bord d'un cratère amphoride



Origine : Kition, non catalogué
Extrait de Catling, *CBMW*, pl. 23

Fig. n° 144 b : Anses de chaudron

CRATÈRES AMPHORIDES (URNES CINÉRAIRES) (figs. 145 - 146)

Bronze

1) Le bord, les anses et la plupart du corps. L'urne était recouverte d'un tamis et contenait les restes incinérés d'une femme accompagnés d'une fusaïole, un poids de métier, neuf fibules et une épingle en or. Les anses sont décorés de deux rangées verticales de demi-cercles et de points incisés. Dia. bord : 39,3 cm. L. anse : 35 cm. Kaloriziki, t. 40, n° 11, K 1090.

McFadden, *AJA* 58, p. 138, pl. 21 ; Benson, *Kaloriziki*, p. 123 ; Catling, *CBW*, p. 157, pl. 23.

2) Le bord et les anses. Bord décoré avec une rangée de 70 oenochoés, entre des moulures à câble. Deux rangées de génies faces à des palmiers sont moulés sur les anses. L'urne contenait des os brûlés et douze rosettes en or (perdues). Dia. bord : 40 cm. L. Anses : 35 cm.

Kaloriziki, t. 40, n° 37.

McFadden, *AJA* 58, p. 140, pl. 22 ; Catling, *CBW*, p. 158 ; Dikaios, *A Guide to the Cyprus Museum*, p. 33, n° 140 ; Markides, *ABSA*, 18 (1911-12), p. 95, pl. VIII ; Lamb, *Greek and Roman Bronzes*, p. 32, pl. X.

SCEPTRES (fig. 147)

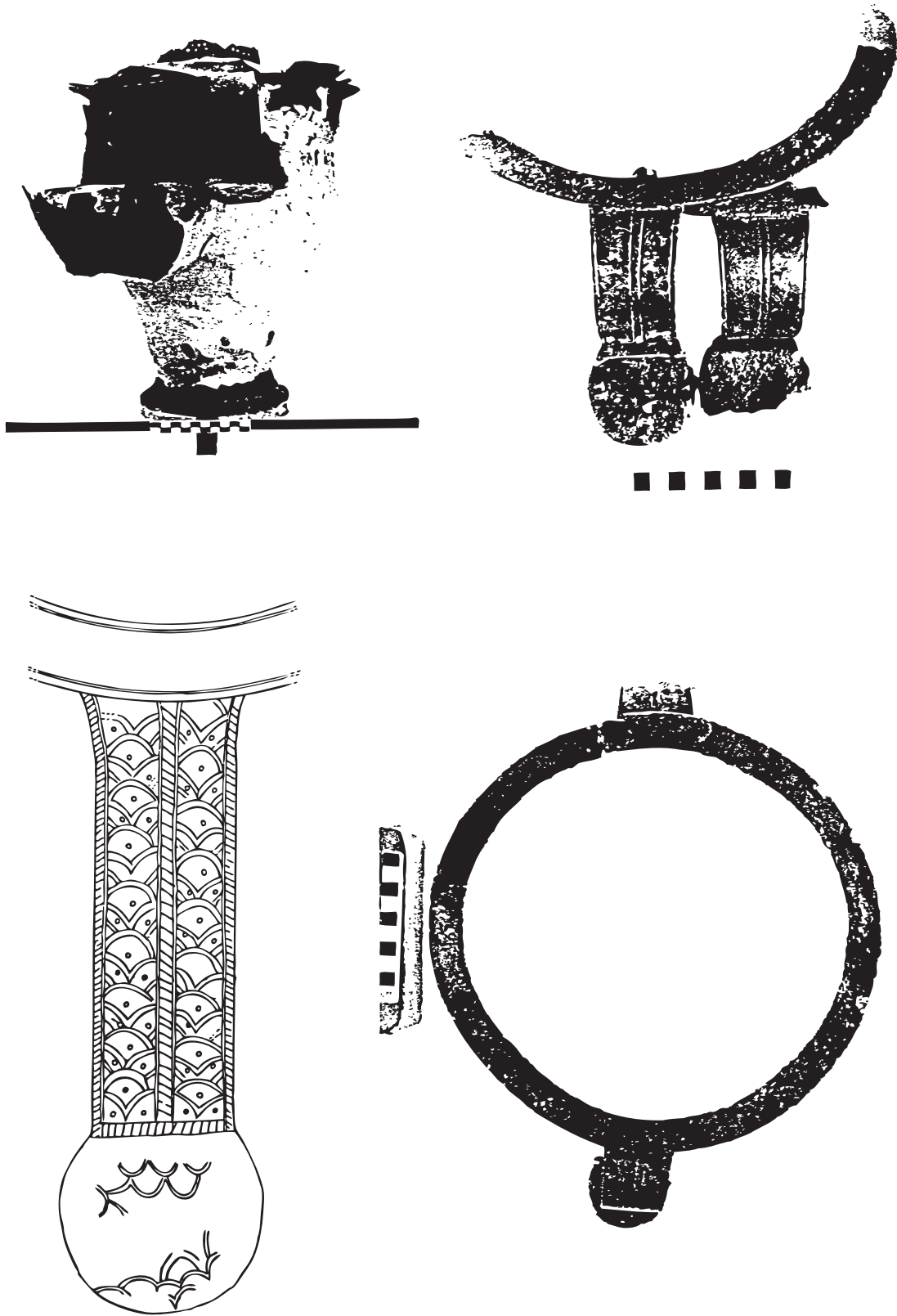
Or et émail

1) Douille en or et boule surmontées par deux faucons. Ht. Douille 10,6 cm. Ht. boule 2 cm. Dia. 3,2 cm. Ht. du faucon le plus grand 3,8 cm. Kaloriziki, t. 40, n° 38.

McFadden, *AJA* 58, p. 141, pl. 18, fig. 2 ; Dikaios, *A Guide to the Cyprus Museum*, p. 107 ; Buxton, *Man* 32, Jan. 1932, pl. A. ; Casson, *Ancient Cyprus*, p. 156, L. Aström, *Studies*, p. 95 ; Schaeffer, *Ugaritica* I, p. 32, fig. 24.

Bronze

2) Surmonté par quatre oiseaux picotant. Ht. 18,7 cm. Enkomi, Trésor des Bronzes, n° 3774. L. Aström, *Studies*, p. 13 et 90 ; Catling, *CBW*, p. 261, pl. 48 ; Schaeffer, *Enkomi-Alasia*, p. 39.

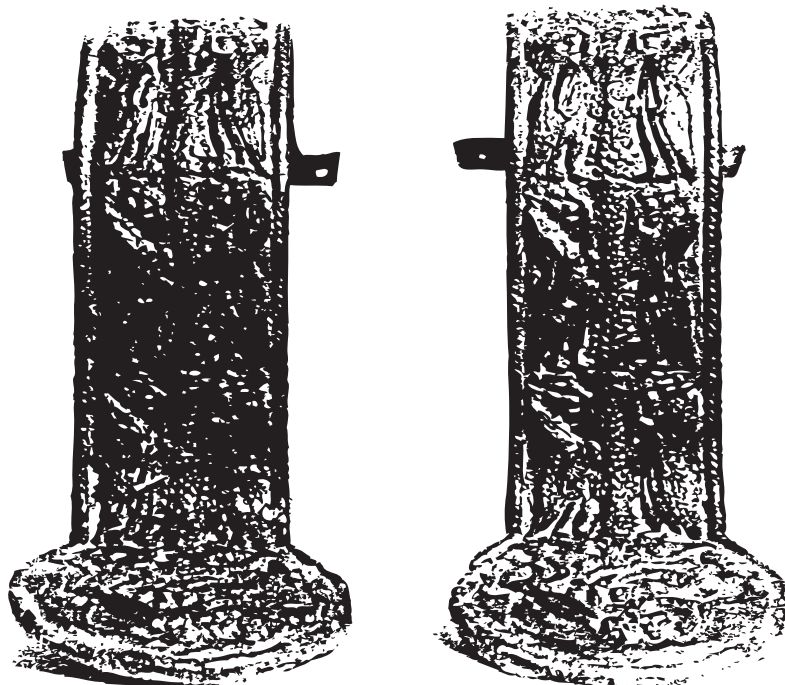


1) Ø bord = 39,3 cm ; L anse = 35 cm

Fig. n° 145 : Cratère amphoride



2) $\varnothing = 40$ cm

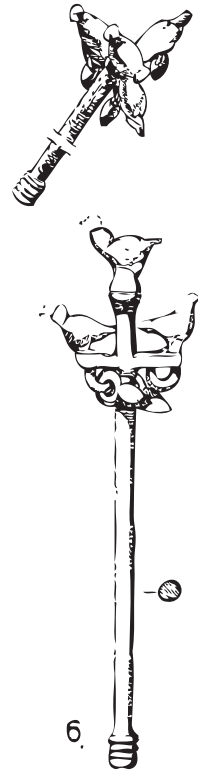


2) L = 35 cm

Fig. n° 146 : Cratère amphoride



1) Ht. = 16,4 cm
Kalariziki



1) Ht. = 18,6 cm
Enkomi

Fig. n° 147 : Sceptres

STATUETTES (figs. 148 - 152)

Bronze

1) Figurine du dieu Reshef posé sur un lingot de cuivre, brandissant une lance et un bouclier. Enkomi, sanctuaire du dieu au lingot, Ht. 37 cm.

J.C. Courtois, *Alasia I*, pl I-VII ; Schaeffer, *Alasia I*, p. 509 ; Catling, *CBMW* ; Catling, *Archéologie Vivante*, p. 86, fig.98.

2) Statue d'un dieu portant une casque à longues cornes. Il est un athlète aux jambes fortes, les lèvres protubérantes, le bras droit levé perpendiculairement devant le corps, le bras gauche levé parallèlement au corps. Enkomi, sanctuaire du secteur I, dans une cella. Ht. 54, 2 cm.

Dikaios, *Arch. Anz.*, 1962, pp. 2-39 ; Dikaios, *Enkomi*, vols. I II III ; Hadjiprodromou, *Alasia I* ; Demargne, *Naissance de l'Art en Grèce*, p. 258 ; Catling, *CBMW*, p. 255, pl. 46 ; Dussaud, «Kinyras», *Syria*, XXVII, p. 73, fig. 4.

3) Petite figurine d'une déesse, les bras levés sont légèrement séparés sous le menton. Des nattes de cheveux tombent sur ses épaules, les yeux et le nez sont rendus en boules. Le dos est aussi travaillé en visage humain, difficile à discerner à cause de la corrosion.

Enkomi, sanctuaire du secteur I, dans une cella. Ht. 5 cm.

Dikaios, *Enkomi*, vol. I.

4) Figurine d'une femme debout identifiée comme la déesse Astarté. Les cheveux tressés tombent sur les épaules sur chaque côté du visage, les traits du visage sont marqués surtout par les yeux globulaires et les sourcils, les seins sont globulaires, la taille fine, le sexe très marqué, les jambes fines et serrées. Nicosie, quartier Bairaktar, trouvée par hasard. Ht. 10, 5 cm.

Catling, *CBMW*, p. 257, pl. 44 : j.

5) Figurine d'Astarté du même type que le n° 4. Provenance inconnue. Collection Bomford.

Catling, *Alasia I*, pl I-VII ; Catling, *CBMW*.

6) Statuette du dieu Baal assis. Les deux mains, vides, sont levées perpendiculairement au corps. La tête est chauve, les traits sont fines, les grands yeux sont incrustés. Elle fut trouvée sur un trône miniature dont le siège est canné. Elle possède un goujon sur le dessous et un autre goujon du être enlevé du dos pour permettre son assis ; don à l'origine elle n'a pas du appartenir au trône. Enkomi, à côté du bâtiment 18, sol I. Ht. 13,5 cm.

Schaeffer, *Enkomi-Alasia*, p. 71, pl. LXXVI ; Schaeffer, *Alasia I*, p. 531 sq. ; Catling, *CBMW*, p. 253, pl. 45 : e ; Catling, *Archéologie Vivante*, p. 101, fig. 96.

7) Statuette du dieu baal assis, levant une coupe dans une des deux mains levées. Le nez est protubérant, les lèvres sont épaisses et les cheveux sont coiffés en casque couvrant les oreilles. Elle aurait pu appartenir au trône n° 6.

Enkomi, à côté du bâtiment 18, sol II, en dessous du n° 6. Ht. 15 cm.

Schaeffer, *Enkomi-Alasia*, p. 371 sq. ; Schaeffer, *Alasia I*, p. 531 sa. ; Catling, *CBMW*, p. 253, pl. 45 : d ; Catling, *Archéologie Vivante*, p. 101, fig. 92.

8) Statuette du dieu Baal assis, levant une coupe de la main droit. Le nez est protubérant, la tête chauve. Enkomi au sud du bâtiment 18. Ht. 75 cm.

Schaeffer, *Archiv für Orientforschung*, XXI, 1966, p. 64, fig. 8 ; Catling, *CBMW*, p. 253, pl. 45 a et b ; Catling, *Archéologie Vivante*, p. 101, fig. 95.



1) Ht. = 37 cm



5) statuette de la collection Bomford

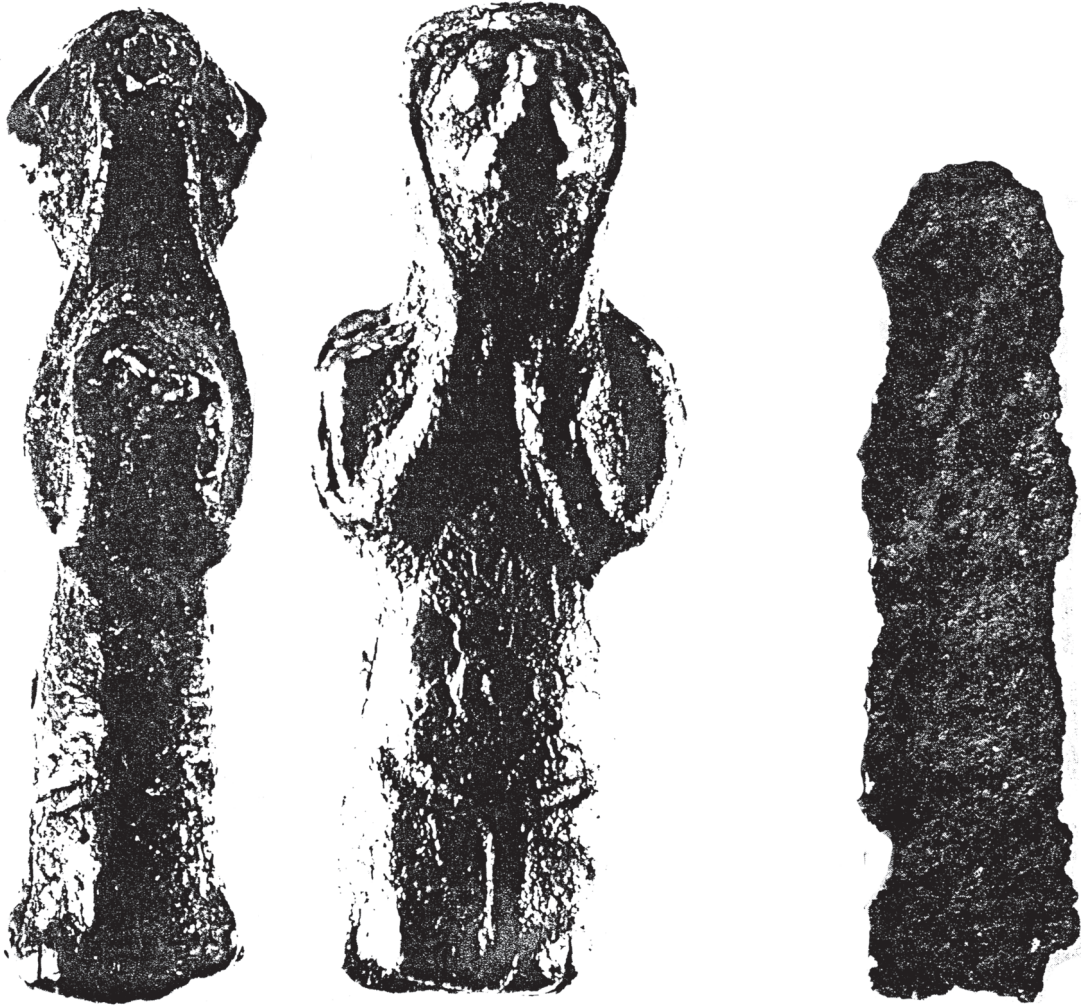
Fig. n° 148 : Statuettes



2) Ht. = 54,2 cm

Extrait de V. Karageorghis, Cyprus Museum, fig. 37

Fig. n° 149 : Le dieu aux cornes



3) Ht. = 5 cm

Nuzi, vers 2000, Ht. 13 cm
Starr, *Nuzi*, pl. 56, pp. 56 et 386

Fig. n° 150 : Statuettes



1) A



1) B : Ht. 13,5 cm



2) L = 4,2 cm



3) Ht. 10,5 cm

Fig. n° 151 : Statuettes



Poids, Ras Shamra,
Schaeffer, *Ugaritica* I, p. 44, fig. 33



Bronze, ht. = 12 cm, Ras Shamra, XIIIe s.
Schaeffer, *Syria*, 1929, pl. LIV



Bronze, Megiddo, str. IX-VII, 1550-1150
Negbi, *Canaanite Gods in Metal*, pl. 20

Fig. n° 152 a : Statuettes syro-palestiniennes



Lattaquié, XIVe - XIIIe s
Bittel, Les Hittites, fig. 263, p. 227



Dogantepe (Hittite), vers 1300
Bittel, Les Hittites, fig. 149, p. 148

Fig. n° 152 b : Statuettes syro-hittites

TRÉPIEDS (figs. 153 - 154)

Bronze

1) Fil ondulé à jour. Pieds en patte de féline. Coulé. Ht. 11,3 cm. Dia. 10,1 cm.

Amathonte, Diplostrati, t. 109⁴.

Catling, *CBW*, p. 201, pl. 32 a et b.

2) Anneaux coulés. Mal fabriqué. Bandes et câbles simples. Pieds en forme de sabot. Ht. 10,5 cm. Dia. 11,2 cm. Kaloriziki, t. 39, n° 28, K 1088.

Benson, *Kaloriziki*, p. 123, pl. 41 ; Catling, *CBW*, p. 195, pl. 32 ; *Greek, Roman and Byzantine Studies*, 1960, p. 7-16 ; *Cyprus Museum Catalogue*, n° 310.

3) Volutes dans la fonte des pieds. Une protome de taureau au-dessus de chaque pied. Pieds en sabot. Ht. 39,5 cm. Dia. 26,5 cm. Kaloriziki, t. 40, n° 39.

McFadden, *AJA* 58, pl. 27, fig. 37 ; Dikaios, *Guide to the Cyprus Museum*, p. 33, n° 299 ; Markides, *ABSA*, 18 (1911-1912), p. 95 ; Catling, *CBW*, p. 194, pl. 28.

4) Une tête de mouton sur chaque jambe. Frise de onze spirales opposées.

Ht. 13,3 cm. Dia. 13,5 cm. Kaloriziki, t. 40, n° 40.

McFadden, *AJA* 58, p. 142, pl. 27, fig. 7 ; Markides, *ABSA* 18, p. 95 ; *Cyprus Museum Catalogue*, n° 210 ; Gjerstad, *Studies on Prehistoric Cyprus*, 1926, p. 238 ; Catling, *CBW*, p. 193, pl. 27.

5) Douze paires de spirales contourne la partie supérieure du trépied. L'anneau se pose directement sur les pieds. Les pieds sont moulés en trois tiges simples dont l'extérieur termine dans une volute à la partie supérieure. La tige intérieure se joint directement à l'anneau. Il y a trois traverses extérieures entre les jambes et trois traverses qui lient les jambes à l'intérieur. Sur chaque traverse extérieure il y a un anneau d'où pendaient des pendentifs en forme d'oiseau, dont deux ont survécus.

4. Cette tombe contenait deux bols hémisphériques, une tête de lance, deux jarres WPI, une amphore WPI et une amphore Bucchero. Il y a eu un seul enterrement.

Ht. 13,5 cm. Dia. anneau A 0,3 cm. Skales, t. 48, n° 11.

Karageorghis. Non publié.

6) Frise de veloutes autour de l'anneau. Skales, t. 58, n° 31.

Karageorghis. Non publié.

Pierre

7) Triangulaire avec des côtés plats. Pierre bleu foncé. Ht. 5,1 cm. L. 5,7 cm. l. 5,3 cm.

Kaloriziki, t. 25 : m, K 1129.

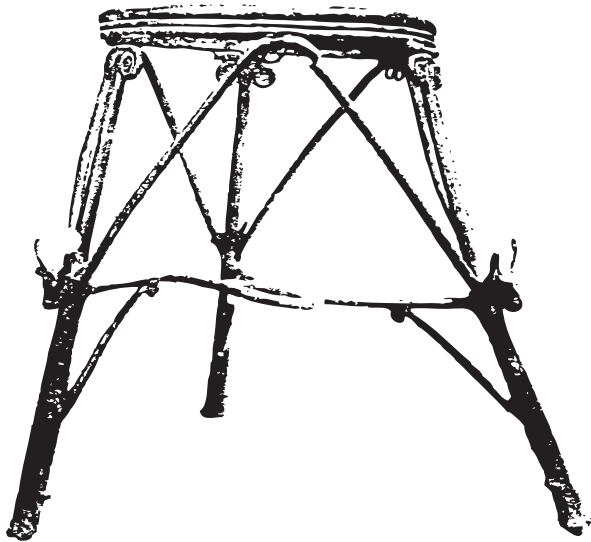
Daniel, *AJA* 41, pl. V ; Benson, *Kaloriziki*, p. 125.



1) Ht. 11,3 cm



2) Ht. 10,5 cm

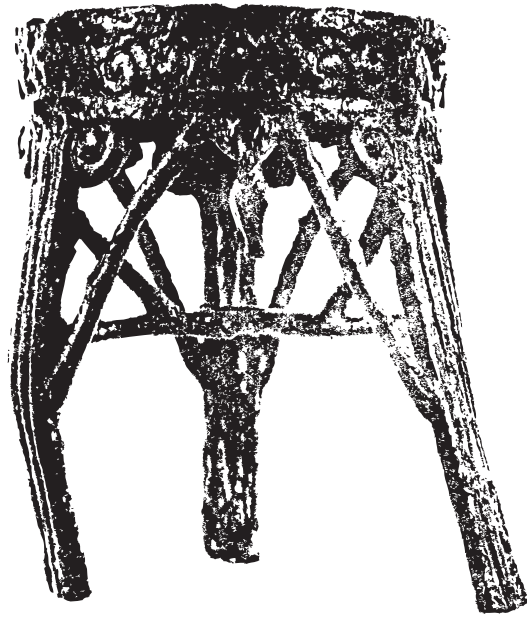


3) Ht. 39,5 cm

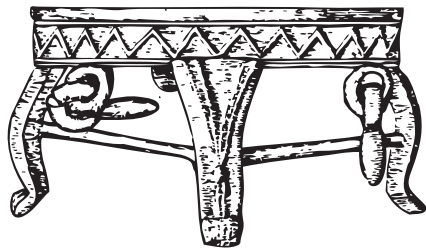


4) Ht. 13,3 cm

Fig. n° 153 : Trépieds



Skales, trépied en bronze, tombe 49, n° 11
V. Karageorghis, *CRAI*, 1980, p. 128



Myrtou Pighades
Catling, *CBMW*, pl. 26

Fig. n° 154 : Trépieds