

*UNIVERSITÉ MONTPELLIER III – PAUL VALÉRY*  
*Arts et Lettres, Langues et Sciences humaines et Sociales*

*THÈSE*

*de*

*DOCTORAT DE L'UNIVERSITÉ PAUL VALÉRY – MONTPELLIER III*

Spécialité : Sciences de l'Éducation

**LE TRAITEMENT DES IMPREVUS, PAR LES PROFESSEURS  
STAGIAIRES DE TECHNOLOGIE EN FORMATION  
INITIALE A L'IUFM.**

**QUELS GESTES D'AJUSTEMENT EN SITUATION DE CLASSE ?  
QUELLE UTILISATION POUR LEUR DEVELOPPEMENT  
PROFESSIONNEL ?**

Présentée et soutenue publiquement par

**Alain JEAN**

Sous la direction de

**Richard ETIENNE**, professeur à l'université Montpellier III.

MEMBRES DU JURY

- **Dominique BUCHETON**, professeure à l'IUFM de Montpellier.
- **Richard ÉTIENNE**, professeur à l'université Montpellier III. Directeur de thèse.
- **Jean-François MARCEL**, professeur à l'École Nationale de Formation à l'Agriculture Toulouse, rapporteur.
- **Jean-Louis MARTINAND**, professeur à l'École Normale Supérieure de l'Enseignement Technologique de Cachan, rapporteur.
- **Pierre PASTRÉ**, professeur au Conservatoire National des Arts et Métiers à Paris.

Juin 2008

N° bibliothèque :

Tome 2

## TABLE DES MATIERES

Chapitre 1 Novice : « Comment faire réparaître la palette flottante de Dreamweaver ? ».....	3
1 Contexte de la séance .....	3
2 Présentation de l'imprévu .....	4
3 Le point de vue de l'acteur .....	4
4 Verbatim .....	5
5 Graphes .....	16
Chapitre 2 Novice : « Mais où sont passés ces fichiers ? » .....	20
1 Éléments du contexte .....	20
2 Présentation de l'imprévu .....	21
3 Le point de vue de l'acteur .....	21
4 Verbatim .....	24
5 Graphes .....	35
Chapitre 3 Novice : « La lampe du rétro-projecteur » .....	39
1 Éléments du contexte .....	39
2 Présentation de l'imprévu .....	40
3 Le point de vue de l'acteur .....	40
3 Verbatim .....	41
5 Graphes .....	51
Chapitre 4 Novice : « le stylo encre de Céléna » .....	55
1 Éléments du contexte .....	55
2 Présentation de l'imprévu .....	56
3 Le point de vue de l'acteur .....	56
4 Verbatim .....	57
5 Graphes .....	68
Chapitre 5 Novice : « Madame c'est quoi la grande échelle ? ».....	72
1 Éléments du contexte .....	72
2 Présentation de l'imprévu .....	73
3 Le point de vue de l'acteur .....	73
4 Verbatim .....	74
5 Graphes .....	89
Chapitre 6 Expert : « Le paquet de feuilles a disparu ! ».....	93
1 Éléments du contexte .....	93
2 Présentation de l'imprévu .....	94
3 Le point de vue de l'acteur .....	94
4 Verbatim .....	96
5 Graphes .....	106

# Chapitre 1 Novice : « Comment faire réapparaître la palette flottante de « Dreamweaver » ? »

## 1 Contexte de la séance

Nous sommes avec une classe de 3<sup>ème</sup> de treize élèves, composée de trois filles et dix garçons, un 22 novembre.

Les élèves : Marie, Guilhem, Régis, Christopher, Mickael, Aurore, Julien, Guillaume, Dimitri, Mathieu, Thibault, Émilie, Jean-Emanuel.

L'enseignant : Loïc.

Après une rentrée à 9h00 (repère temporel 3'03'') dans le calme, l'appel, des rappels sur la séance précédente : « L'histoire des solutions à un problème technique ». Il s'agit de continuer la création de pages web d'un site appelé « site euro », sur la monnaie Euro. Le logiciel utilisé est Dreamweaver. Les élèves doivent entre autre insérer des images de billets ou de pièces sur leur page,

par l'intermédiaire d'une fenêtre flottante du logiciel et d'un bouton d'action « importer ». Les images à importer ont été copiées par l'enseignant avant la séance, et sont sur un répertoire appelé « Ressources ».

Loïc : « Donc pour travailler sur les postes, vous avez besoin bien évidemment des feuilles que je vous ai données la fois dernière. Vous les avez tous ? Même Thibault ? Oui. Bon la dernière fois, vous aviez commencé ce

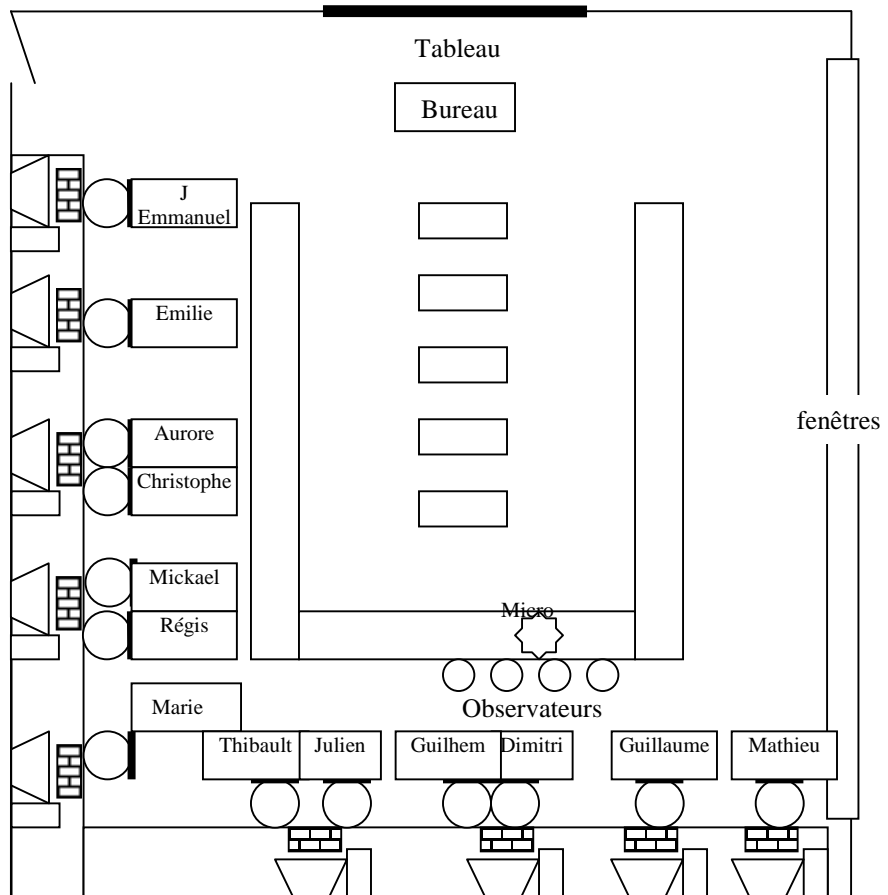

## Chapitre 1

*travail en groupe, alors aujourd'hui, j'ai allumé tous les postes et tous les travaux que vous aviez réalisés la dernière fois ont été transportés sur tous les postes. Donc aujourd'hui, vous pouvez travailler en autonomie, tous les postes fonctionnent ou si vous ne vous sentez pas trop à l'aise, vous pouvez continuer à travailler en groupe comme la dernière fois. En ce qui concerne les groupes, est-ce que vous avez retenu vos adresses, les noms de vos sites ? Parce que j'ai tout noté la dernière fois, donc je peux vous les donner. Je vous rappelle que toutes vos adresses se terminent par « Mon site Euro » ».*

A 9h 17 Les élèves vont sur les ordinateurs (repère temporel 24'00'')

Les élèves sont répartis ainsi :

- 4 groupes de 2 garçons,
- 2 garçons seuls,
- 1 fille seule,
- 2 groupes mixtes fille.

## 2 Présentation de l'imprévu

Les élèves sont sur les postes informatiques, ils ont lancé le logiciel et débuté les manipulations. Un premier groupe d'élèves n'arrive pas à faire apparaître une « palette flottante » du logiciel, qu'ils appellent « une fenêtre », permettant d'importer les images dans leur page web. Il se trouve qu'un autre enseignant ayant utilisé la salle auparavant a modifié la configuration du logiciel. Ce qui semble un problème isolé s'avère être un cas général, car le logiciel étant en réseau, ce sont tous les postes qui vont rencontrer le même problème. L'ennui c'est que l'enseignant Loïc ne sait pas comment faire apparaître cette « palette flottante ».

## 3 Le point de vue de l'acteur

1 **Loïc** « Ben, cette palette flottante de « Dreamweaver », j'ai rien compris en fait. Cette palette,  
2 je l'ai très souvent utilisée, mais je savais pas qu'on pouvait la faire disparaître. Enfin,  
3 choisir l'option de ne pas l'afficher. Elle me semble tellement importante que je pensais  
4 qu'elle était toujours affichée et qu'on pouvait pas ne pas s'en servir. Alors quand le  
5 premier groupe m'a appelé pour me poser leur problème, j'ai d'abord cru pensant un  
6 bon moment qu'elle était affichée, mais qu'elle était cachée par autre chose en fait. Ce  
7 qui est bizarre, c'est que je me suis pas inquiété du tout. J'étais certain que la solution  
8 était de la retrouver derrière une autre fenêtre. Donc, je crois que j'ai simplement  
9 donné des explications et des consignes pour qu'ils la retrouvent eux-mêmes. C'est  
10 quand le deuxième groupe m'a appelé pour la même chose que j'ai commencé à me dire  
11 que c'était peut-être pas ça. J'ai pensé alors à un problème de Windows ou de réseau,  
12 qui ne permettait pas de voir la palette, et là j'ai commencé à paniquer. Le premier  
13 groupe n'arrivait pas à la voir donc ils commençaient à discuter ou à faire, je ne sais  
14 quoi, le deuxième groupe voyait que j'y arrivais pas. Je me disais en fait que d'autres  
15 groupes allaient se retrouver avec le même problème et alors là ! ... J'ai cherché un  
16 bon moment hein ! Mais en fait j'y croyais pas tellement à un problème Windows. Je  
17 redoutais un problème avec le réseau, parce qu'alors ça voulait dire que j'aurais pas  
18 pu le résoudre pendant l'heure. Et puis, je sais pas pourquoi, je suis arrivé à me dire  
19 que c'était peut-être une option du logiciel lui-même. C'est drôle mais j'étais un peu  
20 rassuré d'avoir une autre piste à essayer, mais en même temps, je me disais « purée, tu

## Chapitre 1

21 *leur fais un cours sur Dream, donc tu te places comme le spécialiste, et tu sais même*  
22 *pas comment faire apparaître une palette du logiciel ». Les élèves, ils vont se poser des*  
23 *questions sur moi. En fait, il fallait que je trouve la solution de suite. En plus, je voyais*  
24 *les autres élèves qui levaient le doigt, qui m'appelaient, et tout. Ah!, Rien que d'y*  
25 *penser, je stresse. Je sais pas si ça c'est vu que je paniquais, mais j'ai vraiment paniqué*  
26 *hein ! C'est terrible hein ! De se trouver devant cet écran, et de pas trouver comment*  
27 *afficher cette palette. Honnêtement je me souviens plus ni le temps que ça a duré, ni si je*  
28 *suis allé voir d'autres groupes qui m'attendaient, mais ça m'a paru très long. Il me*  
29 *semble que j'ai passé la moitié de la séance à chercher cette foutue palette.*  
30 *Et puis Thibault l'a trouvé. J'ai pas trop compris, je l'avais fait ce qu'il a fait pour la*  
31 *trouver, mais avec moi ça marchait pas. N'empêche qu'heureusement qu'il était là*  
32 *celui-là hein ! Je l'aurais embrassé quand j'ai revu la palette sur son écran. Du coup, je*  
33 *l'ai annoncé à tout le monde pour pas que d'autres groupes m'appellent pour ça. Mais*  
34 *franchement, j'ai pas tout compris, peut-être qu'il y a un bug sur le logiciel, parce que*  
35 *c'est pas normal que cette palette disparaisse comme ça. Je sais pas comment ils ont*  
36 *fait pour la faire disparaître. Mais ça doit être facile parce que deux groupes ont fait*  
37 *pareil l'un à la suite de l'autre. Il doit y avoir un raccourci clavier qui annule son*  
38 *affichage. Ce doit être ça. Mais bon, quel stress pendant un moment. J'ai cru que je*  
39 *m'en sortirais pas, parce que là, si trois ou quatre groupes s'étaient retrouvés comme*  
40 *ça, ils pouvaient plus rien faire. J'aurais été obligé de m'arrêter et de faire autre chose,*  
41 *ou bien de leur dire de redémarrer l'ordinateur, ça aurait peut-être marché ? Il restait*  
42 *au moins demi-heure avant la fin, quelle galère ! Et puis, je passais pour quoi là-dedans*  
43 *hein ! T'imagines ? Bon enfin merci Thibault hein ! »*

### 4 Verbatim

28'23 → 39'01 = 10 minutes 38 secondes.

- 1 **Julien** Aiaiaiaia !
- 2 **Enseignant** Dis toi, attention hein !
- 3 (0'00)
- 4 **Mathieu** Monsieur ! Les images, on fait comment là ?
- 5 **Enseignant** De quoi ?
- 6 **Mathieu** Monsieur, les images qu'on doit importer, comment on fait, il y a plus la  
7 fenêtre.
- 8 **Enseignant** Ben tu n'as qu'à la chercher la fenêtre, elle ne doit pas être bien loin.

**MD** : séquence dialogale : **étayage, atmosphère**. Entrecoupée de séquence injonctive : **pilotage, atmosphère**.

**EAL** : modalité d'énoncé évaluative sur le problème, l'intervention de l'élève et le travail à faire. Modalité injonctive : **atmosphère**. Le ton employé est légèrement connoté de reproche : **atmosphère**.

**GP** : l'enseignant ne prend pas la mesure de cet imprévu, il donne des consignes de travail de recherche de la fenêtre disparue en minimisant le problème (« Elle ne doit pas être bien loin ») : **atmosphère**.

**Atmosphère**

28,24 → 28,34 → [10]

## Chapitre 1

- 9 **Dimitri** Monsieur, regardez pour mon billet-.
- 10 **Enseignant** (*À voix forte.*) Alors ! (...) Une question là ! S'il vous plaît ! (..) Il y a une  
11 question qui peut tous nous intéresser mais vraisemblablement il y en a qui ont  
12 trouvé déjà. N'oubliez pas que les ressources que.. Dont vous avez besoin,  
13 vous allez les trouver dans ? (..) La racine des documents REssources. (.)  
14 D'accord ? (..) Donc, elles sont au ::: Les ressources sont au même endroit que  
15 la fois dernière hein ? (..) C'est bon ?

MD : séquence explicative : **étayage**. Débutant par une séquence injonctive : **pilotage, atmosphère**. Deux essais de lancement de séquences dialogales : **étayage, atmosphère**.

EAL : modalisations logiques et d'assertion : **étayage**. Emploi du futur périphrastique et modalité interrogative : **atmosphère**. Emploi de déictique temporel « la dernière fois » de lieu « au même endroit » : **tissage**.

GP : demande d'attention : **atmosphère**. Phase d'enrôlement présentant l'intervention comme intéressante pour tous, puis assertion : **étayage**. La parole est donnée aux élèves : **atmosphère**. La réponse est donnée suite au silence des élèves : **contre-étayage**. Le lien est fait avec la séance précédente : **tissage**.

**Atmosphère Etayage Contre-étayage Pilotage Tissage** 28,34 → 28,55 → [21]

- 15 **Dimitri** « Image arrière plan ? »
- 16 **Guillaume** Monsieur, au lieu de faire chacun son document, on poursuit celui qu'on a  
17 commencé à deux ? Ou on fait chacun le sien ?
- 18 **Enseignant** Euh ! ::: Ben vous poursuivez celui que vous avez commencé à deux. Après ce  
19 sera plus difficile pour le récupérer heu ! : Mais bon.
- 20 **Guillaume** Donc on se remet à deux alors.
- 21 **Enseignant** Non-non-non-non, si vous avez envie de travailler en autonomie, travaillez en  
22 autonomie, je verrai après. Bon tant pis, ça me fera, ça sera un casse tête pour  
23 moi après mais, Pour récupérer votre travail, mais bon, c'est... (..). Par contre  
24 je heu ! ::: Bon il faudra que vous me le signaliez, quand même si vous  
25 travaillez sur deux sites différents. Sinon je vais plus savoir moi.

MD : séquence dialogale : **atmosphère étayage**. Séquence injonctive puis argumentative : **pilotage, atmosphère, étayage**.

EAL : modalisations logiques « Si, alors », « si... alors... sinon » : **étayage**. Modalités d'énoncés évaluatives. Posture de sous-énonciation : **atmosphère**.

GP : il autorise la requête en montrant les complications qui en découlent : **étayage**. Prise en compte de la parole des élèves : **atmosphère**. Maîtrise de l'organisation : **pilotage**.

**Atmosphère Pilotage** 29,05 → 29, 29 → [24]

- 26 **Mathieu** Monsieur ! Je trouve pas la fenêtre hein ! Pourtant je l'ai cherchée.
- 27 **Enseignant** Tu n'as pas dû la chercher beaucoup ! Je vais venir.

MD : séquence dialogale : **atmosphère, étayage**.

EAL : modalités d'énoncés évaluative. Pronom déictique de partage implicite. Intonation exclamative utilisant l'ironie négociation de la relation : **atmosphère**.

GP : reproche de manque de travail. Mise en attente : **atmosphère**.

**Atmosphère** 29,29 → 29,34 → [5]

## Chapitre 1

- 28 **Dimitri** Monsieur comment on fait pour aller trouver ça là ? Insérer les images et  
29 fichiers jpg ?
- 30 **Enseignant** Hmm !
- 31 **Dimitri** Les jpg, là.
- 32 **Enseignant** Ben d'abord si tu dois faire heu ! :: (4'') Non-non, non. Si tu heu ! :: Où est-ce  
33 que, où est-ce que tu as été la chercher ?
- 34 **Guilhem** Là, ici.
- 35 **Enseignant** Fais voir. (*Il prend la souris et manipule.*) Mais heu ! Ici donc, tu as heu ! Mon  
36 site euro. (*Il cherche dans les répertoires de l'ordinateur.*) Heu ! :: (*À voix*  
37 *basse.*) mais alors comment on fait ? Ben ça veut dire que si heu ! L'image elle  
38 est pas là, (*Il manipule la souris.*) ça veut dire qu'il faut que tu ailles la  
39 chercher dans les ressources. Là pour l'instant tu as dans ton site Euro, que les  
40 images que tu as à l'heure d'aujourd'hui, déjà importées. Quand tu les auras,  
41 quand tu les as importées une fois, il est évident, il est évident que, c'est là  
42 dedans qu'il faut que tu ailles les chercher (*Il montre le répertoire qu'il a*  
43 *ouvert dans le disque dur.*), et pas ailleurs. Mais par contre quand tu les as pas  
44 importées une fois, il faut que tu ailles les chercher dans les ressources. Donc  
45 tu remontes, tu remontes d'un niveau (*Il manipule à la place de l'élève.*) Voilà.  
46 (*Il manipule.*) (...) D'accord ? (...) Euh ! Zut euh ! :: Voilà. Mais où est-ce  
47 que- où est-ce que je le trouve la :: Voilà. (4'') Tu vas chercher dans « mes  
48 documents ». (.) Tu vas chercher dans les ressources « site Euro », « images  
49 Euro ». Et, c'est quoi que tu voulais aller chercher ?
- 50 **Dimitri** Billets !
- 51 **Enseignant** Ben tu vas dans « billets » et là tu dois trouver le billet que tu cherches.
- 52 **Dimitri** Billet point JPG (Billet.jpg).
- 53 **Enseignant** Eh ! ben voilà, ensuite tu poursuis, tu le sélectionnes...

MD : séquence dialogale : **atmosphère, étayage**. Deux débuts de séquences explicatives : **étayage**. Séquences descriptives : **tissage**. Séquence injonctive : **pilotage, atmosphère**.

EAL : marques de recherche de référencement (« heu ! », « heu ! », hésitations). Modalisations logiques « Si », « D'abord » « donc », « alors », « ça veut dire » : **étayage**. Modalisation d'énonciation interrogative : **étayage atmosphère**. Déictiques temporels et de lieu : **étayage, tissage**. Modalités d'énonciation. Injonction « tu vas », « il faut que tu »... **atmosphère, pilotage**. Modalisation interrogative : **atmosphère, étayage**. Utilisation de verbes modaux. Utilisés à la deuxième personne du singulier. Posture de sur-énonciation : **sur-étayage, pilotage**.

GP : il essaie d'expliquer la procédure, mais se trompe, hésite : **étayage**. Il finit par poser une question d'éclaircissement. Il raisonne à voix haute pour expliquer. Il donne la parole à l'élève : **atmosphère, étayage**. Il manipule à la place de l'élève : **sur-pilotage**. Il lie les manipulations et les contextes obtenus aux manipulations précédentes : **tissage**. Puis il indique sans explication la procédure à suivre : **sur-étayage, pilotage**.

**Atmosphère Etayage** 29,37 →30,35 → [58]

- 54 **Enseignant** (*À la classe.*) Alors n'oubliez pas qu'à partir du moment que vous avez utilisé  
55 l'importation une fois, il faut que vous alliez la chercher ensuite à l'endroit où  
56 vous l'avez. Pas à l'endroit d'origine, sinon vous allez vous planter.

57

**MD** : séquence injonctive : **pilotage, atmosphère.**

**EAL** : modalisation évaluative « il faut que vous... sinon ». Utilisation de verbes modaux. Utilisés à la deuxième personne du pluriel. Posture de sur-énonciation : **sur-étayage, pilotage.**

**GP** : il donne la procédure à toute la classe : **sur-étayage, pilotage.**

**Sur-étayage Pilotage** 30,36 → 30,46 → [10]

58 **Régis** Ben oui mais, ça marche pas.

59 **Enseignant** Ah ! Non, là s'il y a un pointillé, ça veut dire qu'au milieu il y a des choses.  
60 Parce que sinon, ça aurait pris toute la plage. D'accord ? Donc c'est la raison  
61 pour laquelle toi tu n'as plus la fenêtre. (*Il va vers Thibault.*)

62 **Régis** Alors, c'est normal alors ?

**MD** : séquence dialogale : **atmosphère, étayage.** Séquence explicative : **étayage.**

**EAL** : connecteurs logiques « Si... sinon », « Parce que sinon ». Modalisations logiques : **étayage.** Demande d'accord : **atmosphère.** Déni : **contre-atmosphère.**

**GP** : il explique le dysfonctionnement et recherche le consensus : **étayage, atmosphère.** Il est à remarquer ici que l'enseignant n'a toujours pas pris la mesure de l'imprévu et que ses explications ne sont pas valables. Déni de la question de Régis : **contre-atmosphère.**

**Etayage Etayage Contre atmosphère** 30,48 → 30,59 → [11]

63 **Enseignant** Alors il est hors de question d'imprimer les billets bien sûr.

64 **Thibault** Oh !:::

65 **Enseignant** Parce que Thibault je le voyais arriver.

66 **Thibault** Monsieur ! C'est dommage.

67 *Rires*

**MD** : séquence dialogale : **atmosphère, étayage.**

**EAL** : utilisation d'ironie et de plaisanterie. Intonation enjouée. Phrases coupées de marques de rires : **atmosphère.**

**GP** : il interrompt ses interventions sérieuses pour plaisanter sur un élève en particulier. Complicité avec Thibault qui répond à la sollicitation : **atmosphère.**

**Atmosphère** 30,59 → 31,04 → [5]

68 **Mickael** (*À son voisin.*) Attend, ça marche par pour importer. Je vais essayer avec ça.

69 **Mathieu** Monsieur, ça marche pas sans la fenêtre de d'habitude.

70 **Enseignant** Attends, j'arrive ! Oui ! (*Il y va.*)

71 **Régis** J'ai du mal à importer.

72 **Christophe** Monsieur.

73 **Enseignant** (*À Mathieu.*) Alors c'est quoi la question ?



74

MD : séquence dialogale. Lancement de séquence dialogale : **atmosphère, étayage.**

EAL : intervention minimale (trois mots). Énoncé performatif « j'arrive ». Négociation de la relation.  
Modalisation d'énonciation interrogative : **atmosphère.**

GP : prise en compte de la parole de l'élève. Mise en attente. Il donne la parole à l'élève : **atmosphère.** Il ne l'écoute pas : **contre-atmosphère.** Il se déplace vers l'élève : **pilotage.**

**Atmosphère Pilotage Contre-atmosphère 31,15 → 31,28 → [13]**

75 **Enseignant** Heu ! Les sacs là, heu ! :: Évitez de les laisser dans (.) dans le peu d'allée de  
76 circulation parce que sinon, si : si je me ramasse après (..) après je suis en  
77 maladie hein !

78 (Rires.)

MD : séquence injonctive : **atmosphère, étayage.**

EAL : utilisation de l'impératif. Modalité d'énonciation injonctive intonation de reproche : **atmosphère.**  
Modulation de l'injonction par des connecteurs logiques « parce que », « sinon », « après » : **atmosphère.**

GP : il repère un danger apporté par la présence des sacs et leur demande de les enlever. Gestions d'artefacts : **pilotage.** Il minimise l'injonction par une plaisanterie à propos de son éventuel arrêt de maladie. Les élèves répondent à la sollicitation : **atmosphère.**

**Pilotage Atmosphère 31,28 → 31,37 → [9]**

79 **Mathieu** Où je trouve l'image ?

80 **Enseignant** Ben tu vas ici heu ! Donc l'insertion d'images dans le document va te  
81 permettre d'aller chercher l'image. Et tu vas me dire « ben elle y est pas  
82 l'image ».

83 **Mathieu** Oui, mais y a plus la fenêtre pour importer l'image.

84 **Enseignant** Mais non. Voilà. Ben. Donc, c'est-c'est le même problème eux que là-bas. Ici  
85 vous êtes dans le site. C'est-à-dire que là pour l'instant vous avez toutes les  
86 images que vous avez déjà importées pour la série des tâches qui ont déjà été  
87 faites. Si vous avez besoin d'une image. Et si vous allez prendre l'image. (*Il*  
88 *prend la souris et manipule au fur et à mesure qu'il explique.*) Si vous avez  
89 besoin d'une image qui a pas été importée, il faut que vous alliez la chercher.  
90 Et pour aller la chercher (*Il manipule.*) Si vous allez la chercher c'est quoi  
91 l'image. (*Il manipule.*) Vous allez la chercher dans les ressources du « site  
92 Euro ». Ah ! Où est la fenêtre pour importer ? (*Il manipule.*) Et ensuite tu la  
93 placeras à l'endroit où tu veux. C'est bon ? Ah ! mais ça marche pas il n'y a  
94 pas la fenêtre qui permet de le faire.

95 **Mathieu** C'est ce que je vous dis depuis tout à l'heure. Mais normalement c'est pas  
96 comme ça.

97 **Enseignant** Quoi ?

98 **Mathieu** Normalement c'est plus simple que ça.

99 **Enseignant** Oui, normalement c'est plus simple. Alors attends.

## Chapitre 1

MD : séquence dialogale : **atmosphère, étayage**. Séquence explicative : **étayage**, mêlée à une séquence descriptive et injonctive : **tissage, atmosphère, pilotage**.

EAL : séquence injonctive coupée par une séquence explicative. Modalité d'énonciation interrogative. Recherche d'accord. Raisonnement à voix haute : **atmosphère, étayage**. Utilisation de déictiques « eux » « là-bas », de marques temporelles passées « déjà », temps des verbes au passé : **tissage**. Connecteurs logiques « donc », « si », « si... alors... sinon ». Modalisations logiques : **étayage**.

GP : il commence par donner la procédure puis, préfère la faire découvrir par une simulation d'une éventuelle question d'élève. Il raisonne à voix haute y compris lorsqu'il est en échec. Il prend en compte la parole d'élève : **atmosphère, étayage**. Il manipule à la place d'élève et raisonnant et expliquant à haute voix : **sur-étayage, sur-pilotage**. Il fait référence aux manipulations passées et aux autres groupes de travail : **tissage**. Il manipule à la place d'élève : **sur-pilotage**.

**Sur-étayage Atmosphère Etayage Sur-pilotage Tissage 31,43 → 32,45 → [62]**

100 **Emilie** Monsieur !

**Contre atmosphère Déné ou non perception 32,45 → 32,46 → [1]**

101 **Enseignant** Sur votre heu ! :: mais vous l'avez mis où ? (*Il cherche en cliquant avec la*  
102 *souris.*) C'est pas là ?

103 **Dimitri** C'est quoi « Retour » ?

104 **Aurore** Non, non. Monsieur j'y arrive pas !

105 **Enseignant** Ben (...). Où il est ce menu ? (*Il cherche avec la souris.*) Ben c'est pas possible  
106 ça !

107 **Mathieu** Normalement c'est là.

108 **Enseignant** Ah c'est ça ! Non. C'est peut-être là ?

109 **Mathieu** Donc c'est dans la zone ???

110 **Enseignant** Bon ben.

111 **Mathieu** Et là ; c'est pas là ?

112 **Enseignant** Lequel ? Celui-là ? Le texte, tu l'as ? (*Il manipule nerveusement la souris.*)

MD : séquence dialogale : **atmosphère, étayage**.

EAL : modalité d'énonciation interrogative. Modalisation d'énoncé interrogative. Posture de sous-énonciation : **atmosphère**.

GP : il hésite et raisonne à voix haute. Il pose des questions aux élèves et prend en compte leurs réponses. Il est en difficulté et demande l'aide des élèves : **atmosphère**. Il manipule à la place d'élève : **sur-pilotage, étayage**.

**Sur-Pilotage Etayage Atmosphère 32,46 → 33,29 → [33]**

113 **Enseignant** Bon on va essayer de ne pas (...) pas se mettre trop à explorer les menus. (*Il va*  
114 *plus loin, laissant l'élève chercher la fenêtre flottante disparue.*)

**Contre-Atmosphère contre-étayage Pilotage 33,29 → 33,32 → [3]**

115 **Enseignant** (*Aux élèves à côté.*) Ça va là ? (4')

116 **Guillaume** Je peux pas importer d'image.

## Chapitre 1

117 **Enseignant** Ah! Bon, toi aussi ? (*Il prend la souris et cherche à faire apparaître la*  
118 *fameuse fenêtre flottante.*)

MD : séquence dialogale : **atmosphère, étayage.**

EAL : modalité d'énonciation interrogative. Modalisation d'énoncé assertive : **tissage, atmosphère.**

GP : il lie le problème à celui des autres groupes : **tissage.** Il manipule à la place d'élève : **sur-pilotage.** Prise en compte de la parole d'élève : **atmosphère.**

**Atmosphère Sur-Pilotage Tissage** 33,32 → 33,48 → [16]

119 **Dimitri** Monsieur, comment tu fais pour retrouver le « billet jpg » ?

120 **Mathieu** Tu regardes la feuille et tu vas tout en bas.

121 **Guillaume** Monsieur, c'est où pour importer ?

**Contre atmosphère Dénier ou non perception** 33,52 → 34,26 → [34]

122 **Mathieu** Alors on fait ça, puis ça, on clique là, (...) Tu vas là, tu fais ça et ça marche pas.

123 **Enseignant** Donc ici heu ! ::: Attends, je vais essayer (*Il essaie de résoudre le problème*  
124 *avec la souris.*) (...) Voilà, Donc ici heu ! ::: Mais vous l'avez pas enregistré  
125 encore. (*Il manipule.*) Donc celui là il s'affiche pourtant. Mais elle s'est pas  
126 déjà affichée dans le travail que vous avez fait ? (*Il clique un peu partout dans*  
127 *l'écran.*) Alors ici heu ! ::: Ici, il y a pas de... Donc. (*Il manipule.*). Là, l'aide  
128 en ligne. Ah! Mais vous l'avez pas fait ? Je croyais que tu avais fini les deux  
129 pages. Et donc c'est comme si vous aviez fait heu! Les zoulous. Vous cliquez  
130 là-bas, le billet, vous devriez le voir et à partir de là, vous vous placez ici. Là  
131 vous voyez le curseur donc vous pouvez créer une autre pièce. (3')

MD : séquence explicative : **étayage.** Séquence injonctive : **atmosphère, pilotage.**

EAL : marques de recherche de référencement (« heu ! », hésitations, phrases interrompues). Connecteurs logiques. Modalisation d'énoncé logique Utilisation de déictiques (« ici », « celui-là... ») : **étayage.** Modalités d'énonciation interrogatives, modalisations d'énoncés évaluatives : **pilotage.**

GP : il manipule et raisonne à voix haute : **étayage, sur-pilotage.** Il donne aux élèves les directives de procédures à faire : **atmosphère.**

**Etayage Sur-Pilotage Atmosphère** 34,26 → 34,51 → [27]

132 **Thibault** Oh! Mais c'est quoi ce bins monsieur heu ! :. (2) Monsieur heu ! : (3')

133 **Guilhem** C'est dans quoi déjà les ressources ou je sais pas quoi là ?

134 **Thibault** Arrête !

135 **Julien** Ta gueule toi !

136 **Thibault** Mais attends là.

137 **Enseignant** Qu'est-ce qu'il y a Thibault ?

138 **Julien** Il arrive pas à..

139 (*L'enseignant se déplace vers Thibault.*)

## Chapitre 1

- 140 **Enseignant** (*Derrière Thibault.*) Quel est ton problème ?
- 141 **Julien** Ben on y arrive pas.
- 142 **Enseignant** Sans rire.
- 143 **Thibault** C'est Julien mon problème, parce qu'il comprend pas.
- 144 **Julien** Ben j'arrive pas. A chaque fois qu'on change la taille ?
- 145 **Enseignant** Et ben voilà, c'est ça ! Et donc vous pouvez, vous pouvez effectivement le  
146 mettre en gras, donc le centrer et vous avez utilisé ce qu'il fallait, heu ! :..  
147 C'est pas la peine de déclencher une guerre mondiale là ho !

MD : séquence dialogale : **atmosphère, étayage.**

EAL : modalisation d'énoncé interrogative. Prise en compte de la parole de l'élève. Réponse à la question sous forme de modalisation d'énoncé logique et de valorisation. Modalisation d'énoncé évaluative. Posture de sous-énonciation. Interpellation avec exagération des propos ironiques « guerre mondiale » : **atmosphère, étayage.**

GP : il interrompt la dispute en demandant la raison. Valorisation du travail des élèves. Apaisement du conflit par la valorisation : **atmosphère.**

**Etayage Atmosphère**

34,51 → 35,38 → [46]

- 148 **Dimitri** Monsieur j'ai pas la fenêtre.
- 149 **Enseignant** C'est..
- 150 **Thibault** (*À Julien.*) Toi tu arrêtes de parler.
- 151 **Enseignant** (*L'air fâché à Mickael et Régis qui s'énervent.*) Dis les garçons, je vous ai dit  
152 quelque chose à tous les deux !

MD : séquence dialogale : **atmosphère, étayage.** Séquence injonctive : **atmosphère, pilotage.**

EAL : modalité d'énoncé injonctive. Modalité d'énonciation exclamative : **atmosphère.**

GP : il hausse le ton et se fâche : **atmosphère.**

**Atmosphère**

35,39 → 35,42 → [3]

- 153 **Dimitri** Mais c'est où l'importer Monsieur ?
- 154 **Enseignant** Quoi ?
- 155 **Dimitri** C'est où pour importer là monsieur ?
- 156 **Enseignant** Ah oui ! Attendez :: mais le problème c'est que heu ! Tu as fait partir la, la  
157 fenêtre flottante.
- 158 **Guilhem** Et on peut pas la, on peut pas la mettre, parce que j'ai cliqué ici là.
- 159 **Enseignant** C'est pourquoi, la fenêtre flottante il faut la garder. Si c'est, si c'est... (*Il prend*  
160 *la souris et essaie de retrouver la palette.*) Qui va vous permettre de..
- 161 **Elève** Là on peut mettre texte où ?

## Chapitre 1

- 162 **Enseignant** Oui aussi ouiouioui, mais enfin heu !
- 163 **Dimitri** C'est pas grave ?
- 164 **Enseignant** Là je sais que. (*Il manipule.*) Je sais qu'il y a... Comment ?
- 165 **Régis** Monsieur ça marche pas.
- 166 **Thibault** (*À Régis*) ça marche pas, c'est quoi vous ?
- 167 **Régis** La palette flottante.
- 168 **Enseignant** (*Il se remet à chercher.*) Heu ! ::::: Ou alors ici ?
- 169 **Régis** C'est la palette flottante qui y est plus.
- 170 **Thibault** Moi aussi.
- 171 **Enseignant** Quelle idée de l'avoir fait disparaître. (*Il continue à manipuler.*) Donc heu ! :::  
172 Comment la récupérer ? Je vais la récupérer.
- 173 **Mathieu** Et là ?
- 174 **Enseignant** Heu ! :: Alors ici, on a la bordure du cadre. (*Il manipule.*) Euh ! :: Donc par ici,  
175 il y a l'affichage. (5') Heu ! ::: Sinon, sinon à ce moment là, vous avez qu'à ré-  
176 rouvrir une page. Ah ! Oui mais le problème c'est que je suis pas persuadé  
177 qu'on retrouve la fenêtre. C'est pour ça que je vous avais dit de PAS la fermer  
178 cette fenêtre. (.)
- 179 **Dimitri** Et quand on a les billets là on fait quoi ?
- 180 **Enseignant** Et l'imprimante pour voir ? (*Il essaie avec la souris.*) Il y a pas la palette  
181 flottante ?

MD : séquence dialogale : **atmosphère, étayage**. Séquence explicative : **étayage**.

EAL : recherches de référencement (« heu ! », hésitations...). Modalisations d'énoncé interrogatives, logiques et évaluatives : **étayage, pilotage**.

GP : il manipule à la place d'élève en expliquant : **étayage, sur-pilotage**. Prise en compte de la parole d'élève : **atmosphère**.

**Atmosphère Etayage Sur-Pilotage** 35,46 → 36,52 → [66]

- 182 **Julien** Aie ! Monsieur il m'embête.

**Contre-atmosphère** **Déni ou non perception** 37,04 → 37,05 → [1]

(*L'enseignant laisse la souris à l'élève.*)

- 183 **Dimitri** C'est ça monsieur ?
- 184 **Mathieu** Non, non non, il faut le laisser.
- 185 **Enseignant** Tu es arrivé à la récupérer ? (...) Et pour récupérer la fenêtre ? Ouais ! tu as  
186 tout en fait sauf la palette flottante.

## Chapitre 1

- 187 **Dimitri** À « format », il faut se mettre là. Ah ! Non, ça marche pas.
- 188 **Enseignant** Ben écoutez comme ça, je me rappelle plus comment on fait pour récupérer la  
189 fenêtre.

MD : séquence dialogale : **atmosphère, étayage.**

EAL : modalisation d'énoncé interrogative. Modalisations évaluatives. Posture de sous-énonciation : **atmosphère.**

GP : il laisse manipuler les élèves, questionne et réfléchit avec eux. Il avoue ne pas savoir : **atmosphère.**

**Atmosphère** 37,05 →37,23 →[18]

- 190 **Enseignant** (À tous.) Faites attention de ne pas la fermer la fenêtre flottante hein ! Parce  
191 que c'est, c'est compliqué pour la récupérer.

MD : séquence injonctive : **atmosphère, pilotage.**

EAL : consignes de manipulation : **atmosphère.**

GP : il avertit les élèves de ne pas fermer la fenêtre flottante du logiciel : **atmosphère.**

**Atmosphère** 37,23 →37,27 → [4]

- 192 **Régis** C'est où pour la récupérer ?
- 193 **Enseignant** Ah! Mais toi aussi tu l'as fermée ? (..) Euh sinon heu ! :: pour le texte, ici tu  
194 peux.. En te mettant sur « texte », tu peux récupérer les fonctionnalités. Mais  
195 bon le problème c'est que voilà. Tout ce qui avait sur la fenêtre flottante tu l'as  
196 pas. Je sais plus comment on fait là. Bon je regarderai hein ! (*Il pose la souris*  
197 *et se prépare à partir vers d'autres élèves.*)
- 198 **Régis** C'est dans fenêtre « style » ?
- 199 **Enseignant** Pardon ? (*Il reprend la souris.*) Euh ! ::: Si, si tu cliques dessus ? (*Il essaie.*)  
200 Voilà. (..) Et si tu mets heu ! :
- 201 **Mathieu** Oui, voilà. Il faut le mettre en haut là le menu.
- 202 **Dimitri** En bas.
- 203 **Mathieu** Il faut en mettre un en bas et un en haut.
- 204 **Enseignant** Eh ! ben non. Par rapport au début, elle y est pas la fenêtre. (..) Donc heu ! ::  
205 c'est pas ça.

MD : séquence dialogale : **atmosphère, étayage.**

EAL : recherche de référencement : **étayage.** Modalisation d'énoncé interrogative : **atmosphère.**

GP : il manipule à la place d'élève et commente ses essais : **étayage, sur-pilotage.** Il avoue ne pas savoir et met en attente : **atmosphère.**

**Atmosphère Etayage Sur-Pilotage** 37,31 →38,10 → [39]

- 206 **Mathieu** Monsieur ! Regardez !
- 207 **Enseignant** Ah !::: Comment tu as fait ?

## Chapitre 1

- 208 **Mathieu** Ben c'est « fenêtre-propriétés ».
- 209 **Enseignant** C'est « fenêtre-propriétés ». (*À voix forte pour toute la classe.*) C'EST  
210 « FENETRE PROPRIETES » !! Voilà, c'était ça ! (...). Essayez « fenêtre  
211 propriétés » et normalement vous récupérez la fenêtre.
- 212 **Mathieu** Aaaaah ::!!
- 213 **Dimitri** Ah ! Voilà !
- 214 **Elève** Voilà ça y est !
- 215 **Enseignant** Mathieu a trouvé !

MD : séquence dialogale : **atmosphère, étayage**. Séquence injonctive : **pilotage**.

EAL : modalité d'énoncé interrogative puis assertive. Posture de sous-énonciation. Reformulation paraphrastique : **atmosphère**. Modalisation assertive, exclamative et injonctive : **atmosphère, pilotage**.

GP : il demande la solution à l'élève. Prise en compte de sa parole. Exclamation sous forme de félicitation : **atmosphère**. Il donne la solution et leur demande de l'essayer sous forme de procédures de manipulation : **atmosphère, pilotage**.

**Atmosphère Pilotage** 38,12 → 38,30 → [18]

- 216 **Aurore** Monsieur !
- 217 (*Thibault se déplace brusquement pour aller vers Mathieu.*)
- 218 **Enseignant** Qu'est-ce qu'il y a ?

MD : séquence dialogale : **atmosphère, étayage**.

EAL : modalisation interrogative. Modalité d'énonciation interrogative : **atmosphère**.

GP : il voit l'agitation et intervient en demandant des comptes : **atmosphère**.

**Atmosphère** 38,30 → 38,38 → [8]

- 219 **Thibault** Monsieur, j'arrive plus à retrouver la fenêtre du départ. Je vais voir Mathieu  
220 comment il fait.
- 221 **Enseignant** C'est « fenêtre propriétés ». Non et Mathieu il va continuer son travail. C'est  
222 moi qui vous le dit.

MD : séquence dialogale : **atmosphère, étayage**. Séquence injonctive : **pilotage, atmosphère**.

EAL : modalisation assertive. Modalité d'énoncé injonctive : **atmosphère**.

GP : il reprend la situation en main en donnant ses directives : **atmosphère**.

**Atmosphère** 38,38 → 38,44 → [6]

- 223 **Marie** Monsieur !
- 224 **Enseignant** Oui, j'arrive. (..) Oui, marie ?
- 225 **Marie** Je peux pas le placer exactement où je veux.
- 226 **Enseignant** Bon, ben c'est pas grave ça.

5 Graphes

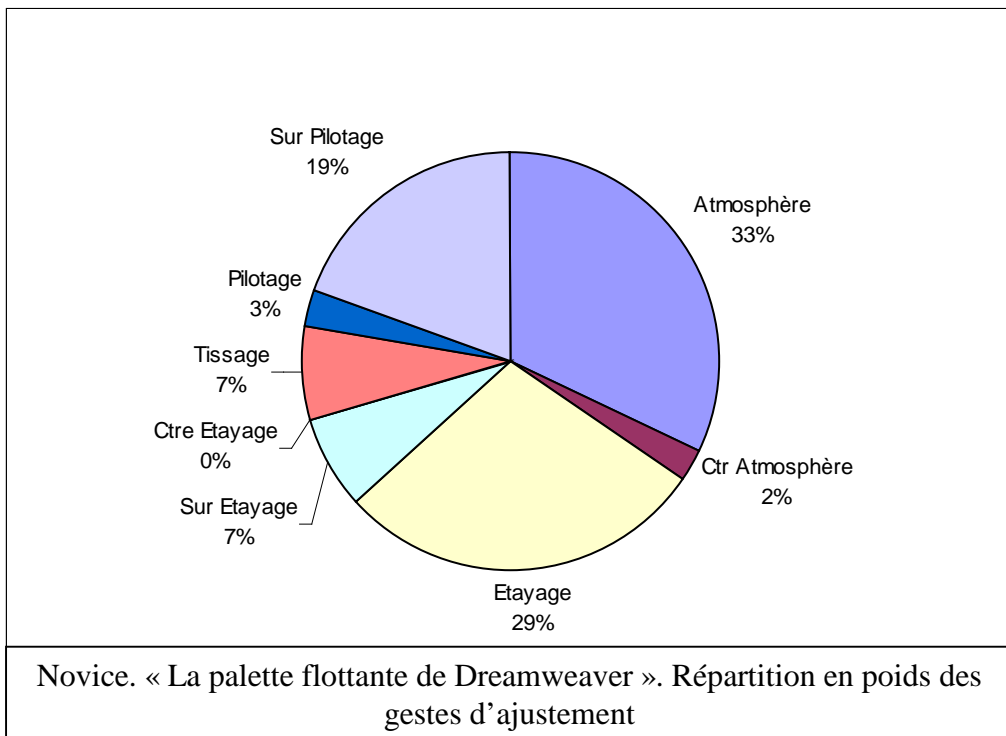
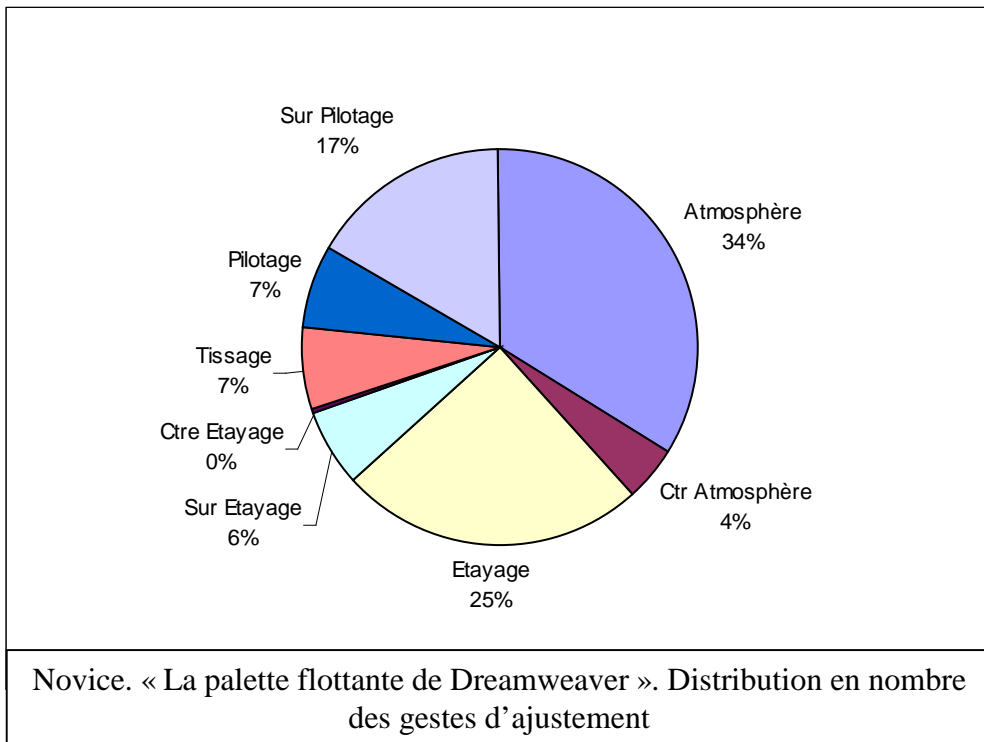



## Chapitre 1

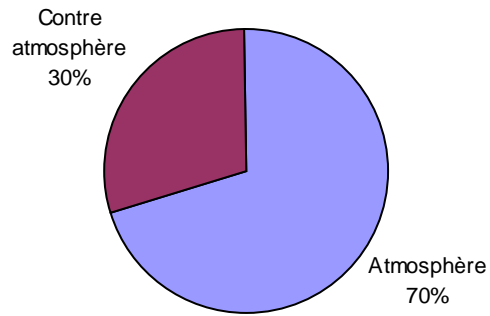

Novice. « La palette flottante de Dreamweaver ». Distribution en nombre des gestes d'ajustement isolés

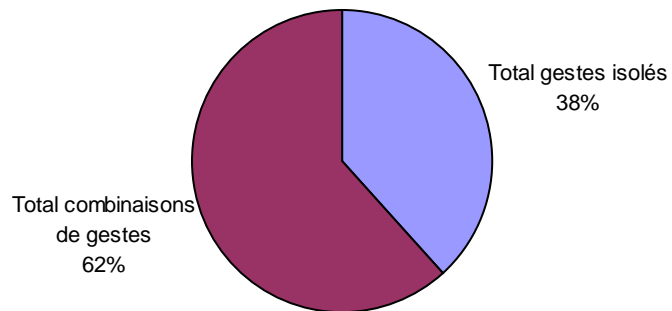

Novice. « La palette flottante de Dreamweaver ». Pourcentage en nombre des gestes isolés / Combinaisons de gestes

# Chapitre 1

## Répartition du nombre de combinaisons de gestes professionnels

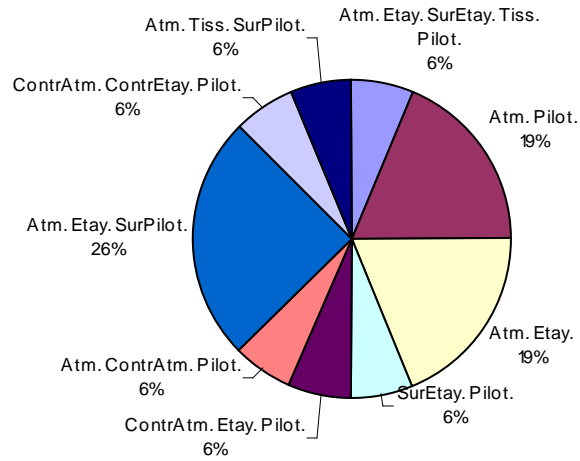

Novice. « La palette flottante de Dreamweaver ». Distribution en nombre des combinaisons de gestes d'ajustement.

## Répartition des poids des combinaisons de gestes professionnels

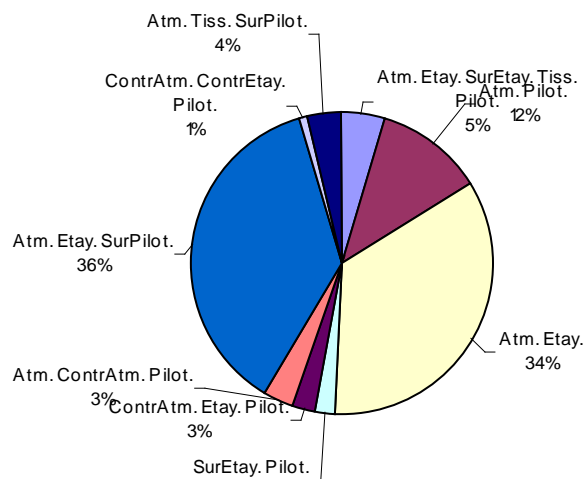

Novice. « La palette flottante de Dreamweaver ». Distribution en poids des combinaisons de gestes d'ajustement.

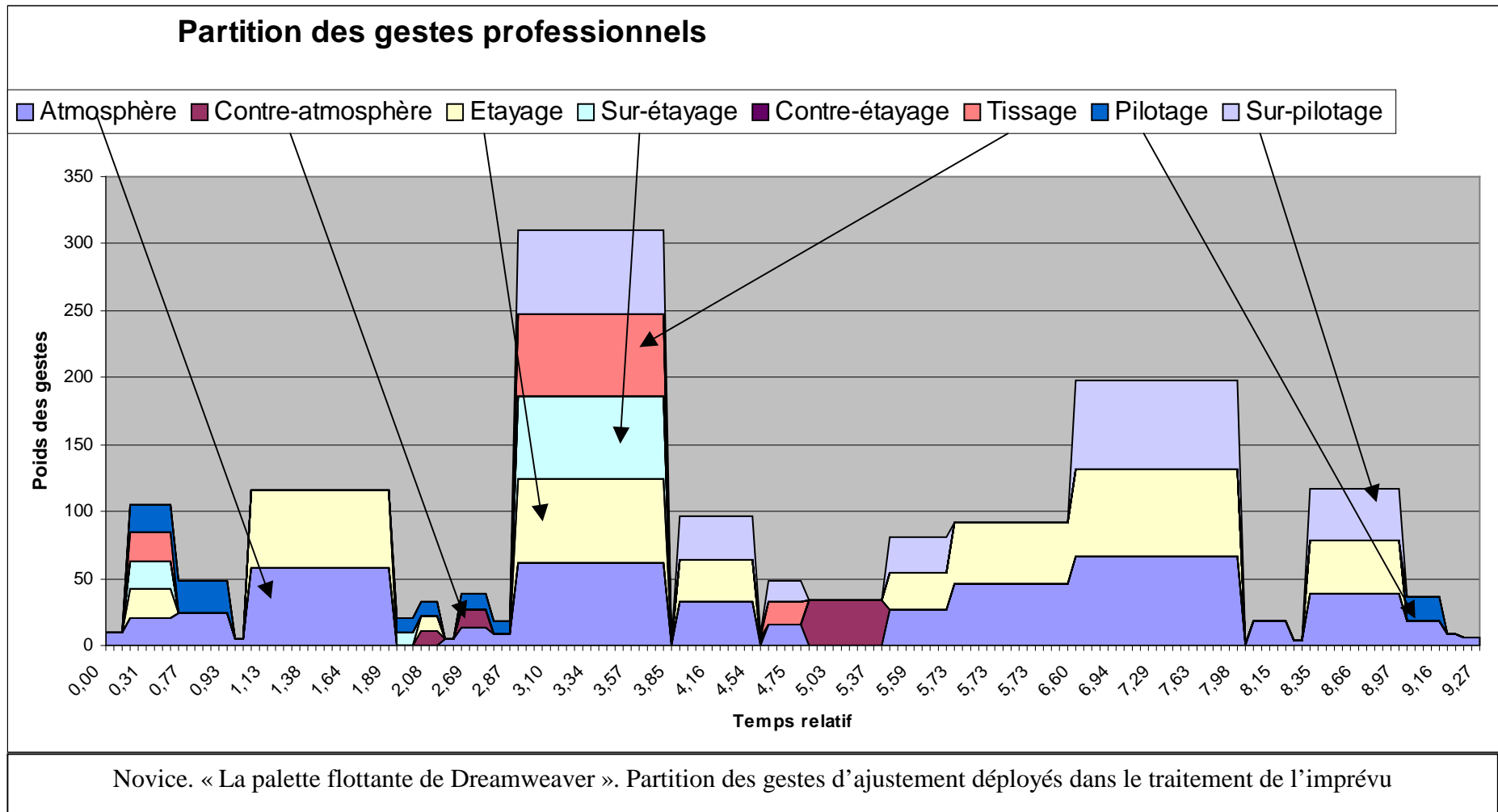

## Chapitre 2 Novice : « Mais où sont passés ces fichiers ? »

### 1 Éléments du contexte

Nous sommes avec une classe de 4<sup>ème</sup> de vingt-trois élèves, composée de douze garçons et de onze filles.

Les élèves sont : Yoann, Thomas, Mélanie, Youssen, Ludovic, Cyril, Justine, Alexis, Guillaume, Laura, Thibault, Emilie, Romain, Antony, Noémie, Lionel, Bonna, Julien, Aurore, Marie, Noémie, Laura, Mélanie.

L'enseignant se nomme Mathieu.

Les élèves rentrent à 2'34''

Un ordinateur est installé en permanence près du tableau, relié à un vidéo-projecteur. A l'aide de ce matériel, l'enseignant : Mathieu fait une démonstration des possibilités du logiciel « Médiator » : une visite dans une maison. On se déplace avec les flèches du clavier, et on décide d'aller dans la salle à manger, la cuisine, la chambre... Manifestement les élèves sont conquis et admiratifs. L'objectif de les accrocher est manifestement atteint et ils sont impatients d'aller sur les ordinateurs, utiliser ce logiciel.

A 31'47''

« Bien ! Vous regardez tous à l'écran là maintenant. Tout le monde voit l'écran là ? OK Donc je vais vous refaire les boutons et le polygone pour que tout le monde ait bien compris d'accord ? Je ne touche pas au reste. Donc sur la page 1 on va modifier

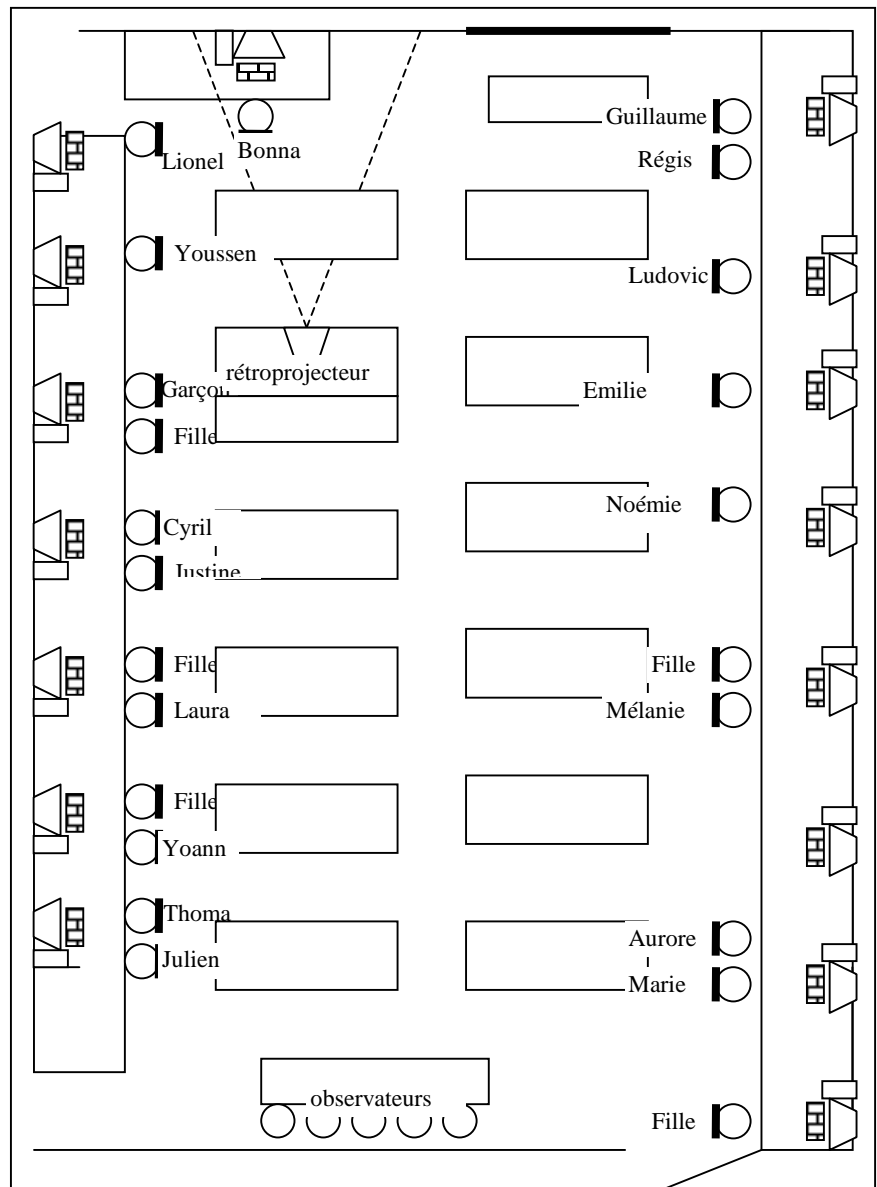

*le polygone. On va rajouter un polygone. Donc « Polygone (il clique sur le bouton « Polygone »). Ah ! Heu! Lionel et Bonna. Regardez, je vais utiliser l'outil « Polygone », d'accord ? Et je vais faire le tour de la perdrix, (...) en cliquant avec ma souris sur un clic gauche normal. D'accord ? De « Point par point », je vais faire le tour de ma perdrix et je clique sur le ? (..) »*

## 2 Présentation de l'imprévu

La démonstration étant terminée, les élèves se mettent au travail. L'image qu'ils doivent importer est un fichier au nom de "perdrix.jpg" et se trouve théoriquement dans un répertoire que l'enseignant a créé à leur intention sur le serveur de réseau. Ce fichier est introuvable pour un premier groupe, d'abord, pour toute la classe ensuite. C'est une séance d'une heure et le temps passe vite...

## 3 Le point de vue de l'acteur

1 **Mathieu** *Et bien, déjà, le sentiment général de la séance : un peu prétentieux, je ne*  
2 *pensais pas, je pensais en faire plus dans la séance et je pensais vraiment pouvoir la*  
3 *terminer. Un peu stressé parce que c'est la première fois que je le faisais. J'ai bien senti*  
4 *que les gamins étaient captivés, que ça leur plaisait.*

5 *Je n'ai pas passé assez de temps sur les explications parce que j'étais vraiment*  
6 *sollicité. Il n'y avait quasiment aucun gamin qui arrivait à réaliser ce que j'avais*  
7 *demandé. Au début, ça allait, mais à la fin, ils avaient beaucoup de mal. Donc, oui, un*  
8 *peu déçu, mais bon, je pense qu'ils ont vu pas mal d'outils quand même. Ils se sont mis*  
9 *dans le logiciel. La séance prochaine, je pense qu'on avancera un peu plus vite. Toute*  
10 *la partie du début, ils l'ont bien assimilée, ça s'est vu. Par contre, j'appuierai plus mon*  
11 *cours sur la partie événement et sur la partie » propriété des icônes ».*

12 *Sinon, pour ce qui est de la fin de séance, j'ai vu court, je pensais avoir le*  
13 *temps de montrer l'exercice et de distribuer tranquillement les documents et j'ai été pris*  
14 *un peu de court et je n'ai pas su les tenir, ils se sont tout de suite levés. Je n'ai pas trop*  
15 *réussi...*

16 *Au bout du compte, tout le monde était plus ou moins intéressé, mais ils*  
17 *avaient du mal à réaliser ce que je leur demandais. Donc, le document était peut être un*  
18 *peu difficile, peut être que j'ai fait du superflu. Au lieu de leur faire afficher l'image,*  
19 *dans un premier temps, j'aurais dû juste faire le lien pour aller à la deuxième page tout*  
20 *simplement.*

21 *Donc, voilà, mon sentiment général est plutôt.... Bof! C'est pas*  
22 *catastrophique, mais un peu déçu par rapport à ce que j'ai vécu en groupe où ça se*  
23 *passait mieux. Mais, c'est vrai qu'en classe entière, ils étaient quand même 25, ça fait*  
24 *lourd. 23 postes informatiques, c'est dur, dur ! Enfin, je n'ai pas géré comme il fallait.*

25 *Ça, c'est pour le sentiment général. Après, mon comportement : j'ai été*  
26 *sollicité dans tous les sens. J'ai eu du mal à faire des listings, dans ma tête, de gamins*  
27 *qui m'appelaient et je tournais le dos sans arrêt, c'était vraiment dur, dur. En fait j'ai*  
28 *eu beaucoup de mal à faire passer ce que je voulais faire.*

29 *Pour ce qui est des imprévus : il y a eu le coup des ordinateurs où il n'y avait*  
30 *pas les images.*

31 *En fait, elles y étaient, mais c'est que dans la panique, je n'ai pas vu. Au lieu*  
32 *d'utiliser l'icône « Image », j'ai utilisé l'icône « Gif » et donc, forcément, ils*  
33 *cherchaient des fichiers « Gif » et non pas des fichiers normaux et du coup, elles ne*  
34 *s'affichaient pas ! Mais, sous la panique, je n'ai pas fait attention, je les ai refaits*  
35 *télécharger. C'était catastrophique.*

36 *J'ai assez bien géré, j'ai trouvé, le coup de l'ordinateur qui s'est figé. J'ai dit*  
37 *« échange de place avec ton voisin » et puis il s'est remis dessus et ça marchait*  
38 *apparemment. A la rigueur, le problème que j'ai eu, c'est avec les ordinateurs blancs,*  
39 *parce qu'ils ne sont pas tout à fait avec la même configuration que les noirs et ils n'ont*  
40 *pas la même interface, des menus et des sous menus. C'est vrai que ça les perturbe*  
41 *quand ils voient ce qui passe à l'écran et sur leur écran à eux. Dans un sens, c'est plutôt*  
42 *bien puisqu'ils voient que ce n'est pas toujours la même chose.*

43  
44 ***Le coup des fichiers.** Ça a été quand même terrible, c'était... Il y en a qui*  
45 *s'appelaient Médiateur A et Médiateur B, et d'autres qui s'appelaient Perdrix 1 et*  
46 *Perdrix. Il y en a un qui a dit (je ne m'y attendais pas) : « mais c'est laquelle*  
47 *Perdrix ? » C'est vrai qu'en IDD<sup>1</sup>, ils ont dû sortir des noms, Perdrix, Perdrix 1 et il y*  
48 *avait les deux. Mais elles étaient en double, elles n'avaient pas le même nom, et, du*  
49 *coup, il y en a qui ont vu l'image et ils n'ont pas vu le nom et ils se sont trouvés*  
50 *confrontés à... Cet imprévu, j'aurais pu nettement anticiper si j'avais pris le temps de*  
51 *refaire tous les dossiers de mes images avec un dossier spécial « séance de telle date »*  
52 *et, ils vont chercher les images là-dedans. Ça, ça aurait été nettement mieux.*

53  
54 *... Ça m'a troublé, oui. Parce qu'ils ne pouvaient pas continuer s'ils ne prenaient*  
55 *pas la bonne image. Quand ils allaient le mettre en marche, ça allait effacer l'arrière*  
56 *plan. Vu qu'il y en avait pas mal qui avaient ce « Perdrix » et « Perdrix 1 », moi, je me*  
57 *suis dit ça y est, si je commence à faire ça... Je ne pouvais pas rester... C'est pour ça,*  
58 *qu'après, j'ai pris le temps, en classe générale, de dire : il y en a c'est « Perdrix 1 »*  
59 *pour la petite image et « Perdrix » pour la grande image»*

60  
61 *... En fait, en IDD, ils avaient déjà utilisé ces images là, et du coup, elles y sont*  
62 *sur une grande majorité des ordinateurs. J'en ai vu sur 2 ou 3 ordinateurs, mais*  
63 *surtout, j'avais peur que ce soit sur tous les PC. Vu que je n'ai pas fait attention au nom*  
64 *exact des fichiers, je me suis dit « si tous les fichiers sont comme ça, s'ils me mettent*  
65 *n'importe quelle image, ça ne va pas marcher ». C'est pour ça que j'angoissais parce*  
66 *que mon but premier, c'était qu'à la fin de la séance, ils puissent tous faire F5 et voir*  
67 *leur truc marcher.*

---

<sup>1</sup> IDD : Itinéraires de découverte.



## 4 Verbatim

36,06 → 43,55 = 7 minutes 49 secondes.

- 1 **Enseignant** C'est compris ? Bon je vous montre vite fait ce que ça donne. Je vais sur la  
2 perdrix, j'affiche la perdrix, je ss- dès que je sors de la perdrix, je cache la perdrix. Là je  
3 clique. (...) On y est. Et là si je clique sur « Retour ». Ça va ? (...)
- 4 **Thomas** Fermer le rideau.
- 5 **Enseignant** Fermer le rideau.
- 6 **Romain** Et on est obligé que ça ferme le rideau ?
- 7 **Enseignant** On est pas obligé. On pouvait mettre celui que vous voulez (en parlant du  
8 choix de l'effet graphique). (...) Bien ! Vous vous remettez sur les ordinateurs.  
9 Je vous demanderai pas de recommencer, vous allez faire directement les  
10 événements.

MD : schématisation : **tissage, étayage**. Séquence dialogale : **atmosphère, étayage**. Séquence injonctive : **pilotage, atmosphère**.

EAL : emploi de déictiques « là » « ça » et de nom d'objets affichés à l'écran. Modalisation d'assertion. Posture de sur-énonciation. : **étayage**. Énoncé performatif : **pilotage**. Futur et futur périphrastique. Modalité d'énonciation injonctive : **atmosphère**.

GP : il fait une démonstration par vidéo-projecteur interposé : **étayage**. Il manipule artefact et logiciel : **pilotage**. Il donne clairement les consignes de travail. Il demande l'accord des élèves et leur donne la parole : **atmosphère**.

**Atmosphère Etayage Pilotage** 36,06 → 36,29 → [23]

- 11 **Thibault** Monsieur ! Monsieur !
- 12 **Enseignant** Oui.
- 13 **Thomas** Moi, ça veut pas marcher.
- 14 **Enseignant** C'est ce que j'ai expliqué.
- 15 **Thomas** Mais j'ai fait ce que vous avez dit.
- 16 **Enseignant** (*Il va voir.*) Vous n'avez pas sélectionné le bon. (*Il vérifie.*) Vous l'avez pas  
17 fait la sélection, hein ?

MD : séquence dialogale : **atmosphère, étayage**.

EAL : modalité d'énoncé évaluative (« bon » « vous d'avez pas ») de type diagnostic. Modalité d'énonciation assertion. Utilisation du passé composé. Posture de sur-énonciation : **sur-étayage**. Puis modalité d'énonciation interrogative : **atmosphère**.

GP : déplacement, manipulations : **pilotage**. Prise en compte de la parole de l'élève. La parole est donnée aux élèves en fin d'échange. Demande de confirmation : **atmosphère**. Les propositions sont données sans explication en qualité d'expert : **contre-étayage**.

**Atmosphère Contre-Etayage Pilotage** 36,29 → 36,41 → [12]

- 18 **Benjamin** Monsieur, c'est quelle perdrix heu ! :::



**Contre-atmosphère Déní ou non perception 36,43 → 36,44 → [1]**

19 **Noémie** Monsieur heu ! ::

20 **Enseignant** Oui ?

21 **Noémie** C'est quoi la perdrix.

22 (*L'enseignant continue à manipuler sur le poste de Thomas sans répondre à Noémie.*)

MD : séquence dialogale : **atmosphère, étayage.**

GP : il donne la parole à Noémie : **atmosphère.** Il n'écoute pas ce qu'elle dit. Déní : **contre-atmosphère.**

**Atmosphère Contre-atmosphère 1 Déní ou non perception 36,44 → 36,48 → [4]**

23 **Thomas** Fichier « perdrix » ça marche pas monsieur.

24 **Enseignant** Si tu les as pas, il faut les télécharger. Je te montre. (*Il prend la souris, lance l'explorateur internet, tape l'adresse, lance le téléchargement.*) Voilà. Quand  
25  
26 c'est fini, tu peux continuer.

MD : séquence dialogale : **atmosphère, étayage.**

EAL : connecteur logique « si ». Posture de sur-énonciation : **sur-étayage, atmosphère.** Énoncé performatif sans intention de faire refaire : **pilotage.**

GP : il donne la règle à appliquer : **sur-étayage.** Puis fait lui-même la manipulation : **sur-pilotage.** Donne les consignes pour la suite : **atmosphère.**

**Sur Etayage Sur-Pilotage Atmosphère 36,49 → 36,52 → [3]**

27 **Yoann** Monsieur les fichiers je les trouve pas.

28 **Enseignant** Tu les télécharges demande l'adresse à ton voisin.

29

MD : séquence dialogale : **atmosphère, étayage.** Séquence injonctive : **pilotage, atmosphère.**

EAL : impératif. Modalité d'énonciation injonctive : **atmosphère, pilotage.**

GP : il donne la solution sans explications : **sur-étayage,** et envoie l'élève vers son voisin pour gagner du temps : **pilotage.** Consignes de manipulations. Délégation de connaissance : **atmosphère.**

**Sur-Etayage atmosphère 36,54 → 36,56 → [2]**

30 **Antony** Monsieur ! C'est « médiateur perdrix » ?

**Contre- atmosphère Déní 36,56 → 36,58 → [2]**

31 **Enseignant** (*À Thomas.*) Alors, c'est pas là. À « perdrix, médiateur perdrix ». Parce que  
32 qu'est-ce que vous voulez afficher ? Quand vous allez aller sur le polygone.  
33 C'est cette image que vous allez afficher ?

34 **Thomas** Oui.

35 **Enseignant** C'est la perdrix. C'est médiateur perdrix. Alors, on fait. Ah ! Pardon, je l'ai pas  
36 précisé.

MD : séquence dialogale : **atmosphère, étayage.**

EAL : modalisation d'énoncé interrogative : **atmosphère.** Modalisation logique : **étayage.**

## Chapitre 2

GP : la parole et le choix sont donnés aux élèves : **atmosphère**. La réponse est formulée en fonction de celle des élèves : **étayage**.

**Atmosphère Etayage** 36,58 → 37,10 → [12]

- 37 **Enseignant** (À voix très forte.) Pour déplacer les icônes, vous faites « cliquer-glisser-  
38 déposer » !! D'accord ?

MD : séquence injonctive : **atmosphère, pilotage**.

EAL : modalisation exclamative et injonctive sous forme de procédure à suivre avec recherche de consensus : **atmosphère, sur-étayage, pilotage**.

GP : il donne l'information à tous les élèves sous forme de procédure. Demande d'accord en fin de discours : **atmosphère, pilotage, sur-étayage**.

**Atmosphère Sur-étayage Pilotage** 37,10 → 37,16 → [6]

- 39 **Cyril** Monsieur
- 40 **Enseignant** Oui.
- 41 **Cyril** Quand on sélectionne l'image à afficher, où il faut aller ?
- 42 **Enseignant** Alors tu te sers de l'explorateur. Tu les télécharges en cliquant ici. (*Il manipule*  
43 *et montre avec le curseur de la souris. Il prend la souris et montre une page*  
44 *web, sur laquelle un lien est affiché.*)

MD : séquence dialogale : **atmosphère, étayage**. Séquence injonctive : **pilotage, atmosphère**.

EAL : connecteur logique. Modalisation injonctive modulée au présent sous forme de procédures. Posture de sur-énonciation : **sur-étayage**.

GP : il donne la parole à l'élève : **atmosphère**. Il donne la procédure à suivre et manipule pour avancer le travail : **étayage, sur-pilotage**.

**Atmosphère Etayage Sur-Pilotage** 37,17 → 37,25 → [8]

- 45 **Thomas** Monsieur, je l'ai fait et ça marche pas.
- 46 **Enseignant** (*Il se tourne vers Thomas.*) Tu vas ici. Ah, oui ! Mais les fichiers sont pas là !  
47 C'est pas grave, j'ai du me tromper. Ah ! Oui, mais c'est pas le bon fichier.  
48 C'est pour ça. (*Il prend la souris et manipule.*) Vous trouvez le bon et voilà.  
49 Voilà. Faites la même chose pour le bouton. Vous avez fait le bouton ?
- 50 **Thomas** Ben non.
- 51 **Enseignant** Eh bien faites le. Ne vous inquiétez pas. On fera le test tout à l'heure et vous  
52 verrez que ça marche. Faites-moi le bouton.

MD : séquence dialogale : **atmosphère, étayage**.

EAL : réflexions à voix haute. Modalité d'énoncé évaluative : **étayage**. Procédure de travail à suivre. Posture de sur-énonciation : **sur-étayage**. Minimisation du problème : **atmosphère**.

GP : il manipule et réfléchit à voix haute : **étayage, sur-pilotage**. Il donne les consignes de travail pour la suite. Mise en attente, paroles rassurantes : **atmosphère**.

**Etayage Atmosphère Sur-Pilotage** 37,35 → 38,00 → [25]

- 53 **Romain** Non monsieur, ça marche pas le bouton.

## Chapitre 2

- 54 **Enseignant** Alors. (*Il prend la souris et manipule le logiciel.*) D'accord. Là tu es sur les  
55 conditions. Si je vais là, alors, je veux que ça affiche la perdrix. D'accord ?  
56 Vous, vous allez cliquer là-dessus pour faire afficher la perdrix. D'accord ?

57

MD : séquence dialogale : **atmosphère, étayage.**

EAL : modalisation d'énoncé logique « Alors », « Si... » Utilisation de déictiques « là », « la-dessus » : **étayage.**  
Modalisation injonctive sous forme de procédure avec recherche de consensus. Posture de sur-énonciation : **sur-étayage, pilotage, atmosphère.**

GP : il manipule à la place de l'élève et commente ses manipulations : **étayage, sur-pilotage.** Demande l'accord des élèves : **atmosphère.**

**Etayage Sur-pilotage Atmosphère** 38,01 → 38,30 → [29]

(*De nombreux élèves l'appellent : ils ne trouvent pas le fichier.*)

- 58 **Emilie** Monsieur comment on fait si on trouve pas les images ?

- 59 **Cyril** 🎵 Perdrix 🎵

- 60 **Enseignant** Vous cliquez là dessus pour les télécharger. On essayera tout à l'heure, ça  
61 marche vous verrez.

MD : séquence dialogale : **atmosphère, étayage.**

EAL : modalisation d'énoncé injonctive modulée, sous forme de procédure : **sur-étayage, pilotage.** Emploi du futur. Modalisation d'énoncé affective : **atmosphère.**

GP : consignes de manipulations. Mise en attente et minimisation du problème : **atmosphère.**

**Sur étayage Pilotage Atmosphère** 38,32 → 38,35 → [3]

- 62 **Mélanie** Monsieur !

**Contre-atmosphère** Dénier ou non perception 38,40 → 38,41 → [1]

- 63 **Thibault** Monsieur moi j'ai du mal à trouver la fenêtre.

- 64 **Enseignant** Alors, avec la souris, tu vas. (*Il le fait à la place de l'élève.*)

MD : séquence dialogale : **atmosphère, étayage.**

EAL : modalisation d'énoncé injonctive modulée, sous forme de procédure. Futur périphrastique interrompu : **sur-étayage, pilotage.**

GP : il commence à donner la procédure le fait à la place de l'élève : **sur-étayage, sur pilotage.**

**Sur-étayage Sur-pilotage** 38,42 → 38,45 → [3]

- 65 **Mélanie** Monsieur !

- 66 **Enseignant** Oui ?

MD : séquence dialogale : **atmosphère, étayage.**

EAL :

GP : il donne la parole à Mélanie, mais n'écoute pas la réponse : **contre-atmosphère.**

**Atmosphère Contre atmosphère** 38,45 → 38,46 → [1]

## Chapitre 2

67 **Enseignant** (À *Thibault*.) Ah! C'est pas dans cette fenêtre qu'il faut... Qu'est-ce qu'il se  
68 passe avec ces fichiers ? C'est qui qui est allé là ?

69 **Thibault** Ben nous, mais on a pas touché.

MD : séquence dialogale : **atmosphère, étayage.**

EAL : modalisation d'énoncé évaluative sous forme d'assertion et de question : **atmosphère.**

GP : le discours est sous forme de reproches : **atmosphère.**

**Atmosphère** 38,46 → 38,52 → [5]

70 **Mélanie** Monsieur !

71 **Enseignant** (Il répond à Mélanie tout en cherchant avec la souris sur le poste de Thibault.)  
72 Oui ?

73 **Mélanie** Dans le menu « Retour », comment ça se fait qu'on a ça là ?

74 **Laura** Monsieur !

75 (De nombreux élèves l'appellent.)

76 **Enseignant** (À Mélanie.) On verra tout à l'heure.

MD : séquence dialogale : **atmosphère, étayage.** Séquence injonctive : **atmosphère, pilotage.**

EAL : modalisation injonctive : **atmosphère, pilotage.**

GP : il donne la parole à Mélanie, et la met en attente : **atmosphère.**

**Atmosphère Pilotage** 38,52 → 39,08 → [16]

77 **Enseignant** (À *Thibault*.) Regarde dans le disque dur du micro. (Il laisse Thibault et va voir  
78 *Laura*.)

MD : séquence injonctive : **pilotage, atmosphère.**

EAL : modalisation injonctive. Utilisation de l'impératif. Posture de sur-énonciation : **atmosphère.**

GP : il donne les consignes de travail et s'en va. Mise en attente : **atmosphère.**

**Atmosphère Pilotage** 39,12 → 39,15 → [3]

79 **Enseignant** (À *Laura*.) Oui ?

80 **Laura** Comment on fait pour l'image ?

81 **Enseignant** Pour le- Ah ! Pour la perdrix. Alors, si tu les trouve pas, il faut les télécharger  
82 en fait. Je te montre. (Il prend la souris, lance l'explorateur internet et tape  
83 une adresse de téléchargement.)

84 **Laura** Pourquoi elles sont pas là les images.

85 **Enseignant** Oui, elles y étaient mais, je sais pas.

MD : séquence dialogale : **atmosphère, étayage.**

EAL : connecteur logique « si ». Posture de sur-énonciation : sur-étayage : **atmosphère.** Énoncé performatif sans intention de faire refaire : **pilotage.**

## Chapitre 2

GP : il donne la règle à appliquer : **sur-étayage**. Puis fait lui-même la manipulation : **sur-pilotage**. Donne les consignes pour la suite. Avoue ne pas savoir : **atmosphère**.

**Atmosphère Sur-Etayage Pilotage** 39,15 → 39,35 → [20]

86 **Enseignant** Bien ! Ceux qui ont terminé, vous allez aider vos voisins.

87

MD : séquence injonctive : **pilotage, atmosphère**.

EAL : modalisation injonctive : **pilotage, atmosphère**.

GP : cette injonction a pour but de gagner du temps et d'occuper les élèves qui ont fini : **atmosphère, pilotage**.

**Atmosphère Pilotage** 39,37 → 39,39 → [2]

88 **Yousen** Je trouve pas la perdrix.

**Contre atmosphère** **Déni ou non perception** 39,39 → 39,41 → [2]

89 **Guillaume** Ça marche pas monsieur.

90 **Enseignant** Ah si ça marche, c'est le fichier « perdrix » !

91 **Enseignant** (À Guillaume.) Maintenant tu cliques sur le bouton.

92

MD : séquence dialogale : **atmosphère, étayage**.

EAL : modalisation évaluative avec modalité d'énonciation exclamative : **atmosphère**, puis assertive. Procédure de manipulation à suivre. Posture de sur-énonciation : **sur-étayage, pilotage**.

GP : il contredit l'élève sous forme exclamative : **atmosphère**. Il donne la solution sous forme de consignes de manipulation pour terminer : **sur-étayage, pilotage**.

**Sur-étayage Pilotage Atmosphère** 39,41 → 39,48 → [7]

93 **Justine** Monsieur comment on fait pour arriver aux images ?

94 **Enseignant** Vous double-cliquez sur « Ajouter » puis sur « Fichier », et vous allez dans  
95 « serveur HTML ».

96 **Justine** Mais on l'a fait ça monsieur.

MD : séquence dialogale : **atmosphère, étayage**. Séquence injonctive : **pilotage, atmosphère**.

EAL : posture de sur-énonciation. Verbes modaux. Modalisation d'énoncé et modalité d'énonciation injonctive sous forme de procédure : **pilotage, sur-étayage**.

GP : la réponse est exclusivement donnée sous forme de procédure à suivre : **pilotage, sur-étayage**.

**Sur-étayage Pilotage Contre atmosphère** 39,48 → 39,53 → [5]

97 **Enseignant** (À Guillaume.) Maintenant clique sur « afficher ».

MD : séquence injonctive : **pilotage, atmosphère**.

EAL : posture de sur-énonciation. Verbes modaux. Modalisation d'énoncé et modalité d'énonciation injonctive sous forme de procédure : **pilotage, sur-étayage**.

GP : la réponse est exclusivement donnée sous forme de procédure à suivre : **pilotage, sur-étayage**.

**Sur-Etayage Pilotage** 39,53 → 39,54 → [1]

## Chapitre 2

98 **Thomas** Monsieur !

99 **Yoann** Monsieur !

**Contre-atmosphère** **Déni ou non perception** 39,55 → 39,57 → [2]

100 **Enseignant** (À *Guillaume.*) Ben normalement, les images devraient être là.

EAL : modalisation évaluative « normalement ». Emploi du conditionnel. Posture de sous-énonciation : **atmosphère.**

GP : aveu d'incompréhension et d'échec. Réflexions à voix haute : **atmosphère**

**Atmosphère** 40,20 → 40,25 → [5]

101 **Yoann** Heu ! :: Monsieur !

102 **Youssen** Alors, je le refais, ça fait cinq fois. Événement, puis, fichier, puis parcourir...

103 **Yoann** (À *sa voisine Laura.*) Pourquoi tu mets pas l'image là ?

104 **Laura** Parce qu'il m'a pas dit comment il fallait faire, pour l'enclencher, voilà !

105 **Yoann** Monsieur, ça marche pas.

106 (*Le bruit commence à monter.*)

**Contre-atmosphère** **Déni ou non perception** 40,27 → 40,48 → [21]

107 **Enseignant** Tiens Guillaume, regarde là, sinon, je sais pas où elles sont. Je suis vraiment  
108 désolé. (*Il va voir un autre élève.*)

MD : séquence injonctive : **atmosphère, pilotage.** Séquence argumentative : **étayage.**

EAL : proposition d'action. Modalisation évaluative « je suis vraiment désolé » ». Posture de sous-énonciation : **atmosphère.**

GP : aveu d'incompréhension et d'échec : **atmosphère.**

**Atmosphère** 40,58 → 41,02 → [3]

109 **Yoann** Mais il a pas compris pourquoi ça marche pas.

110 **Alexis** Qu'est-ce que c'est cette merde !

111 (*Tous les élèves parlent, n'y arrivent pas, lèvent le doigt et attendent l'enseignant.*)

112 **Youssen** Pourtant j'ai fait tout.

113 **Yoann** Eh ! Monsieur !

**Atmosphère Contre-atmosphère** 41,02 → 41,17 → [9]

114 **Enseignant** (*Intervention générale. Il allume le rétro-projecteur et projette l'écran du*  
115 *logiciel.*) BIEN !!! Vous arrêtez là !! Tournez-vous vers l'écran ! Enlevez les  
116 mains des souris.

MD : séquence injonctive : **pilotage, atmosphère.**

EAL : emploi de l'impératif. Modalité d'énoncé injonctive. Modalité d'énonciation exclamative et injonctive : **atmosphère.**

## Chapitre 2

GP : il fait une intervention générale et demande l'attention : **atmosphère**.

**Pilotage atmosphère** 41,17 → 41,24 → [7]

- 117 **Youssen** mais monsieur, ça marche pas.
- 118 **Enseignant** Je sais.
- 119 **Yoann** Monsieur, mais on nous aide pas pour trouver la perdrix.
- 120 **Enseignant** Oui, je vais-. Je vais vous expliquer. Ne vous inquiétez pas. Ne vous inquiétez pas.
- 121
- 122 (*De nombreux élèves continuent à manipuler.*)
- 123 **Enseignant** Tout le monde regarde l'écran, là ? (..) Au fond là-bas ? Vous regardez
- 124 l'écran ?
- 125 (*Le silence s'établit peu à peu.*)
- 126 **Enseignant** Bon, pas de panique, on va reprendre tranquillement. (...)
- 127

MD : séquence dialogale : **atmosphère, étayage**.

EAL : modalité d'énoncé assertion. Reformulations paraphrastiques. Paroles apaisantes. Injonctions générales puis ciblées : **atmosphère**.

GP : les propos sont rassurants, mais fermes, il demande l'attention puis cible son discours à certains élèves au fond : **atmosphère**.

**Atmosphère** 41,24 → 41,44 → [20]

- 128 **Enseignant** Là, regardez. Tout le monde a compris que je fais un clic droit sur le
- 129 polygone « événement ». (*Les élèves voient à l'écran vidéo la manipulation*
- 130 *faite par l'enseignant.*) Jusque là, tout le monde a suivi ?
- 131 **Elève** Oui. (...)
- 132 **Enseignant** (À *Thomas*.) Est-ce que tu as compris ?
- 133 **Thomas** Moi ?
- 134 **Enseignant** Oui toi.
- 135 **Thomas** Oui.

MD : schématisation : **tissage, étayage**. Séquence dialogale : **atmosphère, étayage**.

EAL : emploi de déictiques « là », « ça » et de nom d'objets affichés à l'écran. Modalisation d'assertion. Posture de sur-énonciation. : **étayage**. Énoncé performatif : **pilotage**.

GP : il fait une démonstration par vidéo-projecteur interposé : **étayage**. Il manipule artefact et logiciel : **pilotage**. Il demande l'accord des élèves et leur donne la parole : **atmosphère**.

**Étayage Pilotage Atmosphère** 41,46 → 41,57 → [11]

- 136 **Youssen** J'ai rien compris.

**Contre-atmosphère** Dénî ou non perception 41,57 → 41,58 → [1]

## Chapitre 2

- 137 **Enseignant** Mélanie ! Vous avez compris ?
- 138 **Mélanie** Euh ! Oui.
- 139 **Enseignant** Regardez. Je suis dans « événement ». Tout le monde y est. Marlène ! (..) Je  
140 suis dans « événement ». Là, j'ai plusieurs possibilités (...) Je peux aller,  
141 dedans. Alors le ss- le terme « dedans » signifie qu'avec la souris, je vais dans  
142 la zone du polygone. (*Les élèves voient à l'écran vidéo la manipulation faite*  
143 *par l'enseignant.*) Tout le monde a compris là ?
- 144 **Elève** Oui.
- 145 **Enseignant** Justine, c'est bon ? (..)
- 146 **Justine** Oui.
- 147 **Enseignant** Très bien. Et si je vais dans la zone du polygone, qu'est-ce que je veux  
148 afficher ? (*Les élèves voient à l'écran vidéo la manipulation faite par*  
149 *l'enseignant.*)
- 150 (*Thomas lève le doigt.*)
- 151 **Enseignant** Oui ?
- 152 **Cyril** (*Un autre élève que celui interrogé.*) La perdrix.
- 153 **Thomas** (*Celui qui est interrogé.*) Ben le :::
- 154 **Enseignant** Cette image là, ici là ? (*Les élèves voient à l'écran vidéo la manipulation faite*  
155 *par l'enseignant.*)
- 156 **Thomas** Oui.
- 157 **Enseignant** D'accord. Donc, je fais « Afficher ». Alors voyez, c'est SI je vais dedans,  
158 ALORS, je vais-je prends la ligne du haut d'accord ? Je vais afficher, en  
159 faisant « glisser-déposer », je vais AFFICHER la perdrix. Alors pour certains,  
160 ils ont les images qui s'appellent « perdrix » et « perdrix1 ». (*Les élèves voient*  
161 *à l'écran vidéo la manipulation faite par l'enseignant.*)
- 162 **Ludovic** Ben je me rappelle plus moi !
- 163 **Yoann** Oh! Non, je sais pas.
- 164 **Enseignant** Alors ceux qui ont « perdrix » et « perdrix1 », il me semble que « perdrix »,  
165 c'est la petite image qui est là. Et « perdrix1 », c'est celle-ci. (*Les élèves voient*  
166 *à l'écran vidéo la manipulation faite par l'enseignant.*)
- 167 **Elève** Ah ! Oui.

MD : séquence dialogale : **atmosphère, étayage**. Schématisation : **tissage, étayage**.

EAL : modalité d'énoncé interrogative : **atmosphère**. Emploi de déictiques « là », « dedans » et de nom d'objets affichés à l'écran. Modalisation d'assertion et logiques (« si... alors... sinon »). Posture de sur-énonciation : **étayage**. Énoncé performatif : **pilotage**. Validation de réponse. Emploi de déictiques « là », « ici » et de nom



## Chapitre 2

d'objets affichés à l'écran. Modalisation d'assertion. Posture de sur-énonciation. Simulation d'action et demande de transposition : **étayage, atmosphère**.

GP : il cible sa demande et laisse la parole à l'élève. Il demande l'accord des élèves et leur donne la parole : **atmosphère**. Il fait une démonstration par vidéo-projecteur interposé : **étayage**. Il manipule artefact et logiciel : **pilotage**.

**Atmosphère Etayage Pilotage Contre-atmosphère 41,58 → 42,53 → [55]**

- 168 **Youssen** Non, c'est l'inverse Monsieur !
- 169 **Enseignant** C'est l'inverse ?
- 170 **Youssen** Ouais !
- 171 **Thomas** Non, c'est bon.
- 172 **Enseignant** C'est bon, c'est ça.
- 173 **Youssen** Ouais! Je suis d'accord.
- 174 **Enseignant** C'est « perdrix1 » la petite et heu ! :::
- 175 **Youssen** Ouais !
- 176 **Mélanie** C'est la blanche ?

MD : séquence dialogale : **atmosphère, étayage**.

EAL : modalisation d'énoncé évaluative et interrogatives. Posture de sous-énonciation : **atmosphère**.

GP : l'échange donne la parole aux élèves : **atmosphère**. Puis confirmation de réponse : **étayage**.

**Atmosphère Etayage 43,01 → 43,05 → [4]**

- 177 **Yoann** Et ça marche quand même pas. T'as essayé ?
- 178 **Laura** Ben non, on peut pas là.

**Contre-atmosphère Déni ou non perception 43,05 → 43,12 → [7]**

- 179 **Enseignant** Bien ! Donc ça c'est perdrix1 la petite, et perdrix c'est la grande image.  
180 D'accord ? (...) Tout le monde y est ? (.) Ou sinon, pour les autres qui ont les  
181 autres images, ça s'appelle « médiateur perdrix » pour la perdrix, et « médiateur  
182 arbre » pour la grande photo. (*Les élèves voient à l'écran vidéo la*  
183 *manipulation faite par l'enseignant.*) D'accord ? (...) Donc je veux à ce  
184 moment –là, afficher la perdrix. Je clique « OK ». Tout le monde comprend là,  
185 c'est bon ? (...) OK. (..)
- 186 **Yoann** Oui.
- 187 **Enseignant** Ensuite je fais la même chose si je vais dehors, qu'est-ce que je fais ?
- 188 **Youssen** La cacher.
- 189 **Enseignant** Je veux la cacher. C'est pas très important si vous voulez. On aurait pu enlever  
190 l'image. Mais qu'est-ce que je veux cacher là ?

## Chapitre 2

- 191 **Thomas** La perdrix.
- 192 **Mélanie** La perdrix.
- 193 **Enseignant** La perdrix. Et je fais donc... OK. Là je valide en cliquant OK. (*Les élèves voient à l'écran vidéo la manipulation faite par l'enseignant.*) D'accord ? Tout le monde y est ? Vous voyez bien hein ! Je clique plusieurs fois « OK ». On va le faire une troisième fois. Si je fais un clic de souris, si je clic de souris, qu'est-ce que je fais ?
- 194
- 195
- 196
- 197
- 198 **Mélanie** Aller à la page 2.
- 199 **Enseignant** Alors, je vais à la page ?
- 200 **Elèves** Deux.
- 201 **Enseignant** Deuxième ici, mais il y en a c'est deux, il y en a c'est page deux, peu importe. D'accord ? Je vais sur la deuxième page. Et je clique sur ?
- 202
- 203 **Thomas** OK.
- 204 **Enseignant** OK. D'accord ? Et je clique encore sur OK. Une fois que j'ai fait ça, je peux fermer la fenêtre. (*Les élèves voient à l'écran vidéo la manipulation faite par l'enseignant.*) Et pour ceux qui me disaient que ça ne marchait pas, c'est parce que les fichiers n'étaient plus sur vos ordinateurs et je ne vous avais pas dit où ils étaient. D'accord ? Vous appuyez sur la touche F5 de votre clavier.
- 205
- 206
- 207
- 208

**MD** : schématisation : **tissage, étayage**. Séquence dialogale : **atmosphère, étayage**.

**EAL** : emploi de déictiques « là » « ça » et de nom d'objets affichés à l'écran. Modalisation d'assertion. Posture de sur-énonciation. : **étayage**. Enoncé performatif : **pilotage**. Emploi de passé composé faisant référence à la situation précédente : **tissage**.

**GP** : il fait une démonstration par vidéo-projecteur interposé. Monstration. Synthèse : **étayage**. Il manipule artefact et logiciel : **pilotage**. Il demande l'accord des élèves et leur donne la parole : **atmosphère, tissage**, avec la situation problématique précédente et solution : **tissage**.

**Etayage Pilotage Atmosphère Tissage** 43,12 → 44,26 → [74]

- 209 **Enseignant** NE le faites pas tout de suite. Vous appuierez quand vous aurez terminé sur la touche F5 de votre clavier. Automatiquement, ça va lancer le document.
- 210
- 211 D'accord ? Tout le monde y est ? Alors, vous allez me faire ça dans un premier temps. Je veux que tout le monde ait un document avec la perdrix qui s'affiche quand je vais dessus et que je- et qui se cache quand on ressort d'accord ?
- 212
- 213

**MD** : séquence injonctive : **atmosphère, pilotage**.

**EAL** : modalisation injonctive. Procédure de travail à venir et simulation du fonctionnement du logiciel : *atmosphère étayage*. Utilisation de « je veux ». Consignes de travail : **atmosphère**.

**GP** : il s'aperçoit que certains élèves se lancent immédiatement dans la manipulation alors qu'il n'a pas terminé son intervention. Reprise en mains. Il donne les consignes de travail et le résultat à obtenir : **atmosphère**. Il explique ce qui va se passer ensuite : **étayage**.

**Atmosphère Etayage** 44,26 → 44,347 → [21]

- 214 **Yoann** Monsieur.
- 215 **Enseignant** Allez dépêchez-vous là ! 43'55

5 Graphes

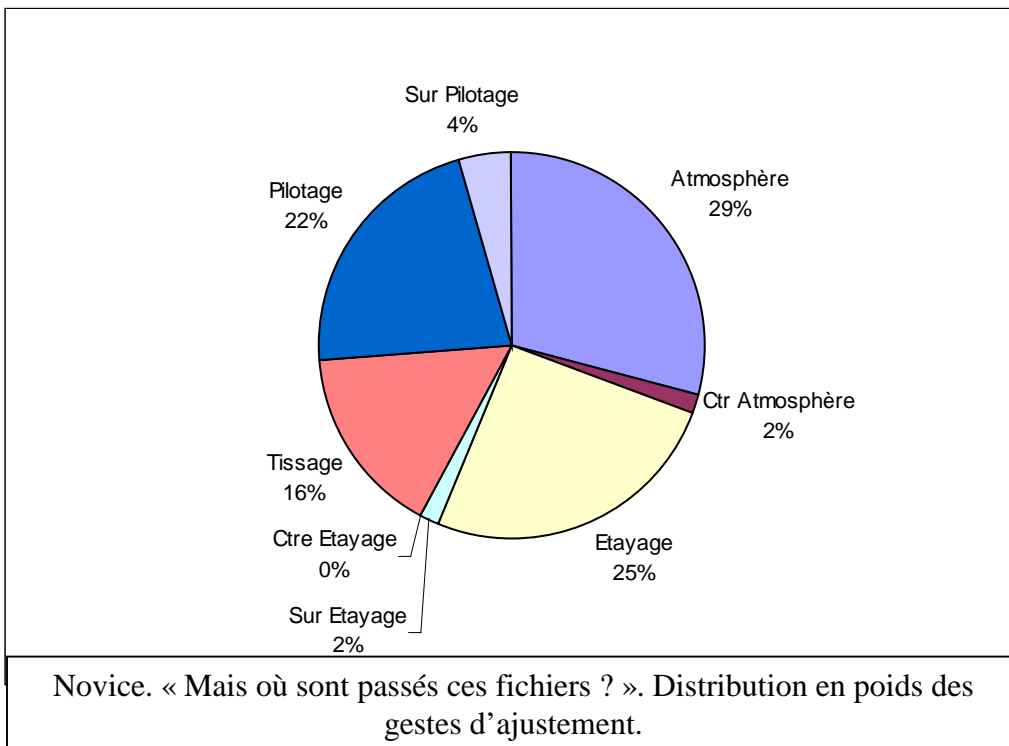
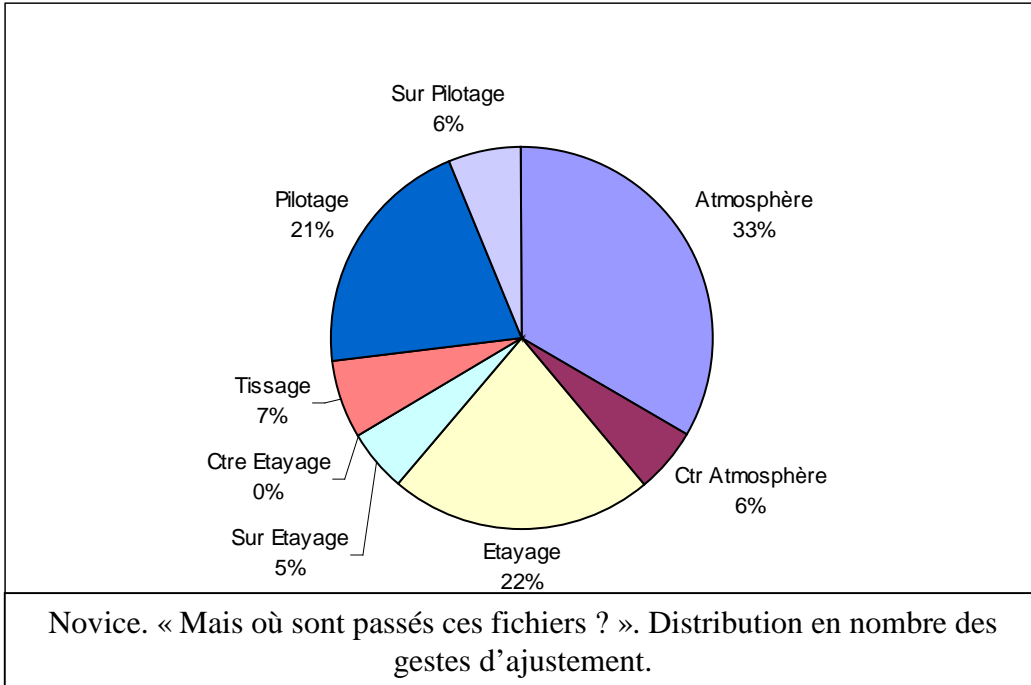

## Chapitre 2

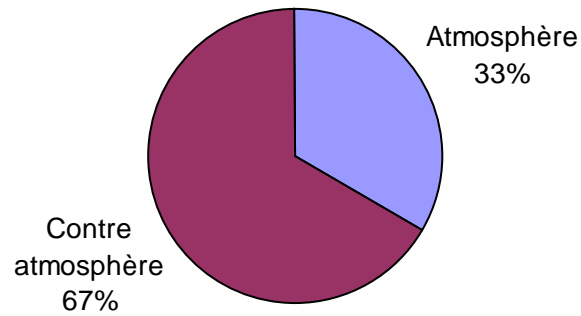

Novice. « Mais où sont passés ces fichiers ? ». Distribution en nombre des gestes d'ajustement isolés.

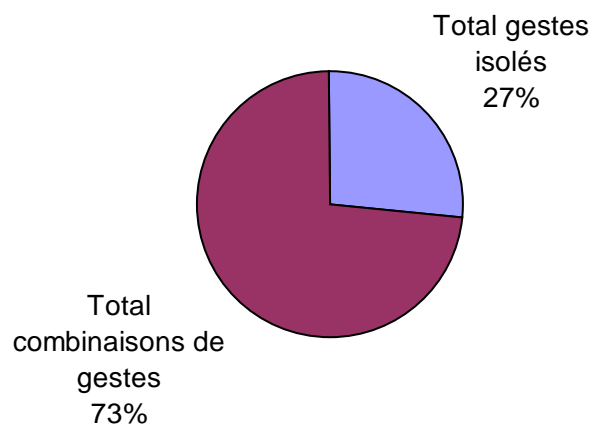

Novice. « Mais où sont passés ces fichiers ? ». Pourcentage en nombre des gestes d'ajustement isolés/comбинаisons de gestes.

## Chapitre 2

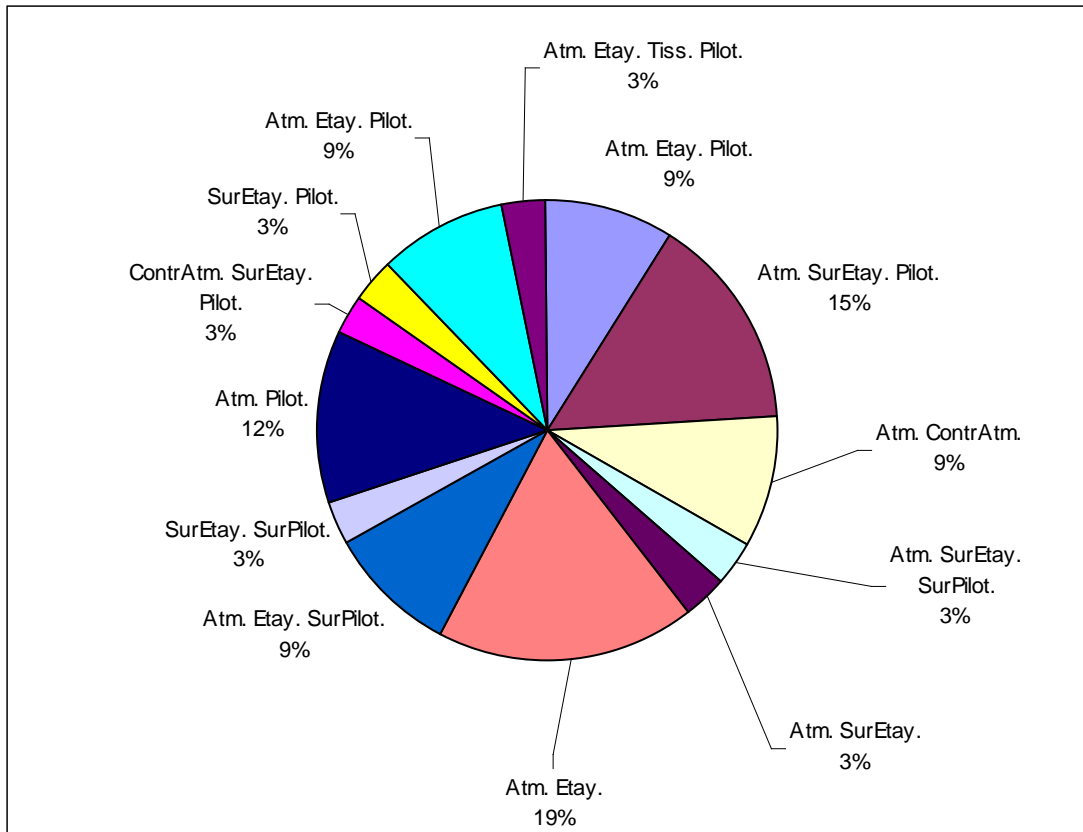

Novice. « Mais où sont passés ces fichiers ? ». Distribution en nombre des combinaisons de gestes d'ajustement.

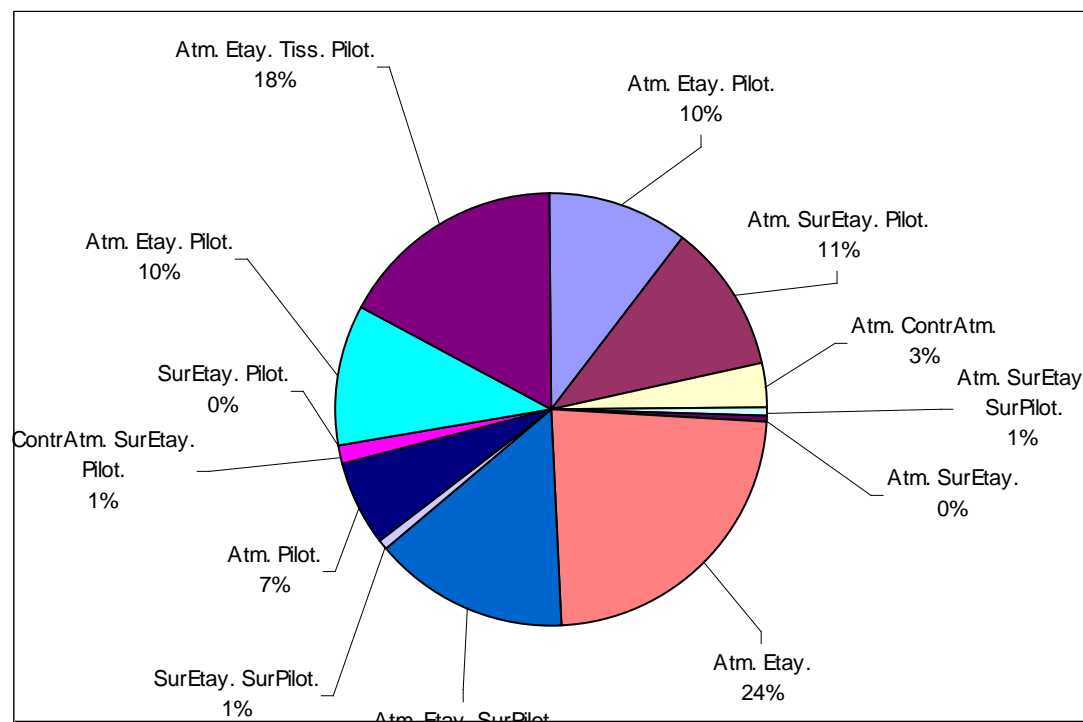

Novice. « Mais où sont passés ces fichiers ? ». Distribution en poids des combinaisons de gestes d'ajustement.

### Partition des gestes professionnels

■ Atmosphère 
 ■ Contre-atmosphère 
 ■ Etayage 
 ■ Sur-étayage 
 ■ Contre-étayage 
 ■ Tissage 
 ■ Pilotage 
 ■ Sur-pilotage

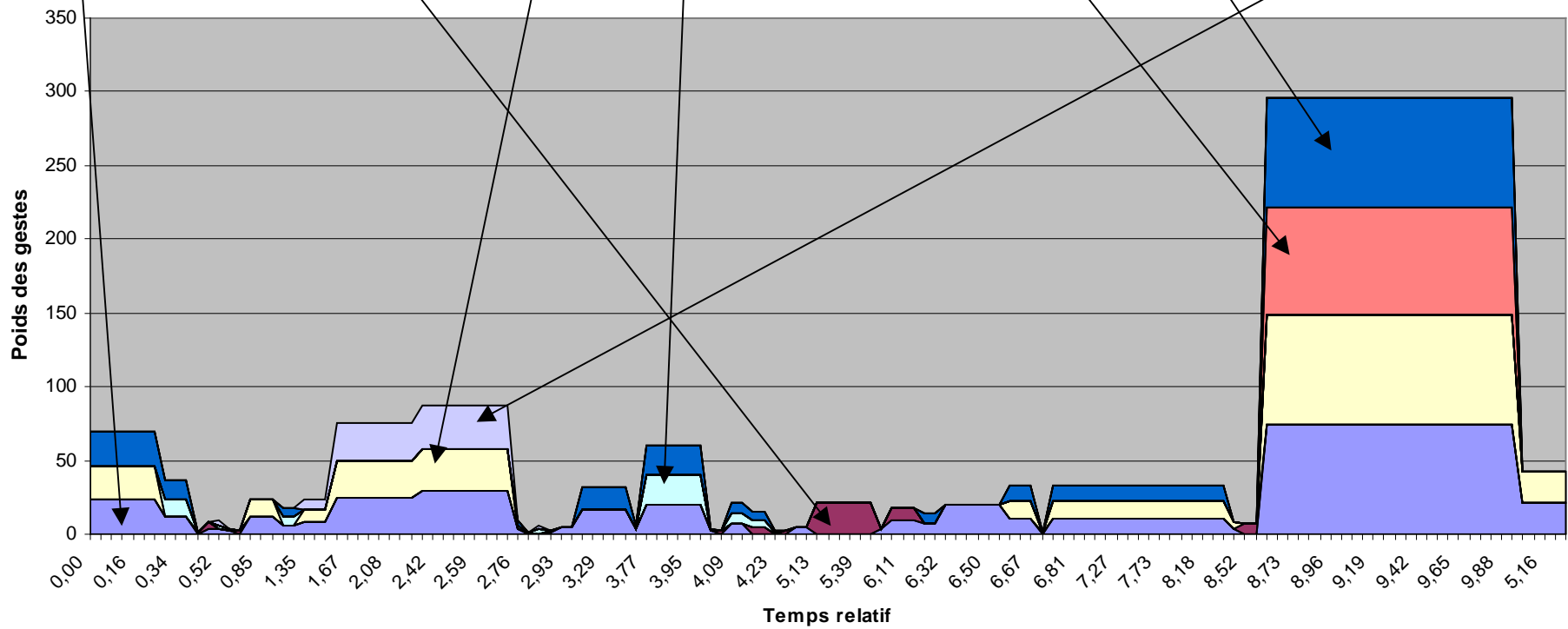

Novice. « Mais où sont passés ces fichiers ? ». Partition des gestes d'ajustement déployés pendant le traitement de l'imprévu

## Chapitre 3 Novice : « La lampe du rétro-projecteur »

### 1 Eléments du contexte

Nous sommes avec une classe de 5<sup>ème</sup>, ou plus exactement avec un groupe de seize élèves composé de huit filles et huit garçons.

Les élèves : Benjamin, Mathieu, Thomas, Alex, Arnaud, Tarif, Valentine, Fleur, Elodie, Anika, Laura, Erwan, Emilie, Morgane, Laurent, Marjorie.

Les élèves rentrent en classe à 1'42'' et se placent debout devant leur place.

Un rétroprojecteur est installé face à un tableau blanc

À 2'13'', l'enseignant leur dit de s'asseoir et de sortir le cahier de technologie.

À 3'02'', le silence s'installe et l'enseignant leur demande d'ouvrir leur cahier à la page du travail qu'ils avaient à faire.

À 3'20'', un élève tape et rentre en classe avec les cahiers d'appel et de textes.

L'appel commence à 3'49''

À 4'45'', l'enseignant passe dans les rangs pour vérifier le travail demandé.

Une élève tape à la porte et rentre à 5'45''.

L'enseignant fait un commentaire à chaque élève sur la tenue du cahier et sur le travail demandé. Certains élèves ont oublié les cahiers.

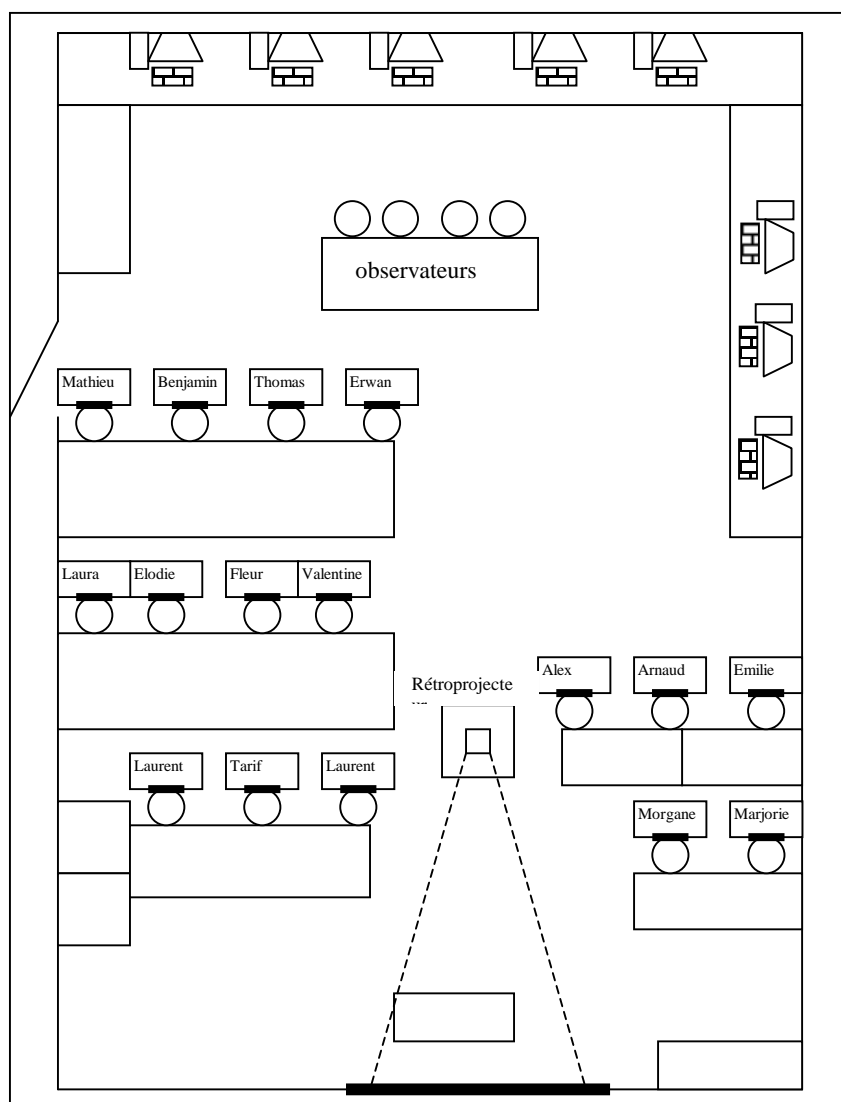

## 2 Présentation de l'imprévu

Alors qu'il commence à expliquer le déroulement de la séance, l'enseignant veut faire un rappel sur les différents types de graphiques qui ont été vue avec les élèves lors de la séance précédente. Ce rappel est nécessaire car les activités prévues reposent sur des choix de types graphiques appropriés par rapport à ce que l'on veut montrer. Il a prévu un transparent pour cela. Lorsqu'il le met en place sur le rétro-projecteur et qu'il allume ce dernier, la lampe s'éteint aussitôt, grillée...

## 3 Le point de vue de l'acteur

1 **Enseignant** *Bon, par rapport à ce que j'avais prévu, je m'aperçois qu'au niveau du travail*  
2 *sur fiche, ça aurait nécessité, soit plus d'explications au niveau du document écrit,*  
3 *soit un peu plus de présence de ma part avec les élèves. C'est vrai qu'il manquait la*  
4 *consigne : leur donner le graphe que je voulais plutôt que de les laisser chercher.*  
5 *Parce que je me suis aperçu, qu'à un moment, ils attendaient des courbes et il y en a*  
6 *un qui est parti sur un graphe sous forme d'histogramme. Et, c'est vrai que, je n'ai*  
7 *peut-être pas été assez précis au niveau de ce groupe là.*

8

9 *Un autre souci, c'est qu'avec les élèves, au fond de la classe, je leur ai souvent*  
10 *tourné le dos, et il y avait un groupe de deux qui a eu énormément de mal à se mettre*  
11 *en activité. Donc, les lancer plus rapidement. Bon, comme j'ai été aussi sollicité par*  
12 *ceux qui étaient aux appareils, je pense, au départ, sur un souci de mauvaises*  
13 *lectures de consignes.*

14

15 *J'avais prévu d'utiliser le transparent, mais en rappel de ce que j'avais fait la*  
16 *fois d'avant. Donc, l'avantage que j'ai eu, c'est que le transparent ne me servait pas*  
17 *de support de cours, vu que j'avais déjà donné le document écrit la fois précédente et*  
18 *j'ai pu m'en servir de support. C'est vrai que si le transparent avait été mon support*  
19 *de cours, je me demande comment j'aurais pu faire, ne sachant pas que l'appareil*  
20 *avait 2 lampes à l'intérieur. Manque de chance, les deux lampes étaient grillées et*  
21 *n'ayant pas de lampes de rechange dans la classe. J'ai testé l'appareil avant et*  
22 *j'avais mis en place le rétroprojecteur parce qu'il n'est pas à cet endroit là*  
23 *d'habitude. J'ai réglé l'optique, j'ai allumé pour vérifier si on voyait bien le*  
24 *document. C'est pour ça que j'avais éteint la partie où je projetais pour ne pas avoir*  
25 *une lumière en contre partie. Donc, quand je suis rentré, normalement, ça devait*  
26 *fonctionner. Mais, ça a flashé, le souci que j'ai eu tout de même : n'ayant pas ce*  
27 *transparent, il y avait deux élèves qui étaient absents la semaine d'avant, donc qui*  
28 *n'avaient pas le document écrit. Le document écrit, je ne l'ai pas retrouvé dans mes*  
29 *affaires, donc j'ai du leur donner mes propres documents. Mais, je me demande si ça*  
30 *avait été mon support de cours, bon, on aurait travaillé sur le document écrit, mais*  
31 *sans avoir l'utilisation du transparent, donc je pense que j'aurais utilisé le tableau.*  
32 *Mais ça m'a quand même gêné, parce qu'il fallait pas perdre trop de temps pour ça.*  
33 *Et donc, pour faire une explication avec ça, sans voir le document de rappel, je me*  
34 *suis demandé s'ils comprenaient là hein !*

35

...

36

37

38

*Là, j'ai réagi de suite. Je me suis dit : mais ils ont le document à l'intérieur de*  
*leur cours, donc il faut leur faire sortir le cahier, qu'ils prennent le document et au*  
*lieu d'expliquer à partir du tableau.... C'est pour ça que j'ai demandé à des élèves*



39 *d'expliquer les différents graphes, comment on les utilisait en fait. Avec le problème*  
 40 *de l'élève qui a essayé d'expliquer, a lu le document très vite, sans couper entre les*  
 41 *graphes. C'est vrai que j'aurais passé plus de temps à expliquer au niveau de la*  
 42 *projection pour que quand ils passent aux exercices écrits après, ils aient peut être*  
 43 *plus à l'idée le type de graphe à utiliser pour l'exercice. Il y en a qui voyaient pas ce*  
 44 *je montrais et puis tous ceux qui avaient oublié leurs classeurs. Mais ils ont failli*  
 45 *m'avoir en fait, si j'avais pas demandé à XXX de lire, je me serais pas rendu compte*  
 46 *qu'il y en avait autant qui n'avaient pas la feuille. Mais, j'ai eu quand même cette*  
 47 *chance là, d'avoir fait avant, et qu'il y en avait avec le document écrit entre les mains.*  
 48 *Bon, il a fallu aussi gérer un document pour deux mais bon.*

49 ...

50 *C'est ce que j'ai dit, si cela avait été mon support de cours, je n'aurais pas eu*  
 51 *d'autre solution que de le faire au tableau.*

52 *Là, c'était pour lancer l'activité, donc on l'avait déjà vu, le document, ils l'avaient.*  
 53 *Enfin je croyais que tous l'avaient sauf les deux élèves qui étaient absents. Donc*  
 54 *normalement je n'avais pas besoin de m'éterniser au tableau pour présenter le*  
 55 *document, ils l'avaient déjà vu. Pour les deux qui avaient été absents, en fait, j'avais*  
 56 *pas prévu ce problème. Je comptais le présenter avec le transparent comme ça, ils*  
 57 *n'auraient pas eu besoin de ce document écrit, parce que je les envoyais eux, faire le*  
 58 *travail sur les ordinateurs. Par contre, la fois d'après, ils auraient eu le document*  
 59 *papier.*

60 ...

61 *Il y a un autre imprévu en fait, c'est que l'imprimante de la salle ne fonctionne*  
 62 *pas. Donc, je ne pouvais pas imprimer.*

63

### 3 Verbatim

9,58 → 19,54 = 9 minutes 56 secondes.

1 **Enseignant** Bien, ce matin, on va travailler en deux groupes différents. Avec deux activités  
 2 complètement différentes. Une première activité au niveau des appareils, où  
 3 vous allez réaliser les graphiques des moyennes. Comme vous l'avez fait sur le  
 4 papier, ce coup-ci, on va le réaliser à l'aide du logiciel de grapheur.

Atmosphère	Présentation de la séance aux élèves	9,27 → 9,54 → [27]
------------	--------------------------------------	--------------------

**0,00**

5 **Mathieu** On l'a déjà fait hein !

6 **Enseignant** On ne l'a pas fait sur les appareils-.

7 **Mathieu** Si, il y a un groupe qui l'a déjà fait.

8 **Enseignant** Il y a un groupe qui l'a déjà fait ?

9 **Erwan** Non, qui l'a commencé. Il l'a pas fait.

10 **Enseignant** Non, nous n'avons pas fait ça la dernière fois.

11 **Mathieu** Il fallait faire la ??? les.

### Chapitre 3

12 **Alex** Mais non, ça c'était le contrôle.

13 **Enseignant** Ça c'était autre chose, c'était l'évaluation tableur.

MD : séquence dialogale : **étayage, atmosphère.**

EAL : modalisation interrogative : **atmosphère, étayage.** Modalité d'énoncé et d'énonciation assertive : **atmosphère, étayage.**

GP : prise en compte de l'affirmation de l'élève, mise en doute et interrogation : **atmosphère.** Rectification de l'affirmation de l'élève par **étayage.**

**Etayage Atmosphère** 9,58 → 10,12 → [14]

14 **Enseignant** Et un deuxième groupe qui va travailler sur la leçon qu'on a vue la semaine  
15 dernière. On a vu les différents types de graphiques que l'on peut rencontrer.  
16 C'est ce document que je vous avais distribué. (*Il prend le transparent du*  
17 *document de travail et allume le rétro-projecteur.*)

MD : séquence injonctive : **atmosphère,** puis séquence descriptive : **tissage.**

EAL : futur paraphrastique « vous allez... » : **atmosphère.** Passé composé utilisant le pronom « on » impliquant : **tissage.**

GP : présentation du travail à faire au groupe 2. Il donne la suite du travail à faire en faisant référence à la séance précédente : **atmosphère, tissage.** Il utilise le rétro-projecteur : **pilotage.**

**Atmosphère Pilotage Tissage** 10,12 → 10,29 → [17]

18 **Enseignant** (*Le rétroprojecteur s'allume et s'éteint immédiatement.*) Qu'est-ce que c'est  
19 ça ?

20 **Laurent** Il marche pas.

21 **Enseignant** C'est l'ampoule qui a grillé. Donc vous ouvrez votre cahier.

MD : séquence dialogale : **atmosphère, étayage.** Puis séquence injonctive : **atmosphère.**

EAL : modalisation interrogative puis assertive : **atmosphère.** Connecteur logique « donc », suivi d'une modalité d'énoncé injonctive : **atmosphère, pilotage.**

GP : il s'interroge à voix haute sur l'imprévu, puis donne la raison. Il transforme l'imprévu en « périphénomène » : **atmosphère.** Il demande aux élèves de sortir leurs classeurs pour pallier l'imprévu : **pilotage, atmosphère.**

**Pilotage Atmosphère** 10,29 → 10,38 → [9]

22 **Arnaud** Je l'ai laissé chez moi.

23 **Enseignant** Et vous devez avoir tous ce document, sauf les deux absents.

MD : séquence dialogale injonctive : **atmosphère.**

EAL : verbe modal « vous devez » avec accentuation « tous » et modulation « sauf » : **atmosphère.**

GP : il donne un avertissement quant à la possession des classeurs : **atmosphère.**

**Atmosphère** 10,53 → 10,57 → [4]

24 **Marjorie** Il est pas colorié le mien monsieur.

**Contre-atmosphère** Déné ou non perception 10,59 → 11,03 → [4]

25 (*Il cherche des documents dans ses dossiers et visiblement ne les trouve pas.*)

### Chapitre 3

26 **Benjamin** Monsieur, j'ai essayé de faire ce que vous aviez dit, mais je sais pas si c'est  
27 juste. C'était ça hein ?

28 **Enseignant** Oui c'était ça qu'il fallait faire.

MD : séquence dialogale : **atmosphère, étayage.**

EAL : modalisation d'énoncé assertive, reformulation : **atmosphère.** Modalisation d'énoncé assertive en réponse à une question : **étayage.**

GP : il valide le travail fait par l'élève : **atmosphère. étayage.**

**Atmosphère Etayage** 11,27 → 11,28 → [2]

29 **Enseignant** Bon les deux absents, je vous ferais passer les photocopies. Je les ai pas là.  
30 D'accord ? Par contre, je peux vous passer le document pour que vous le  
31 regardiez. Vous me le rendez tout à l'heure. (*Il leur donne le transparent.*)  
32 Donc sur le document, on l'a vu.

33

MD : schématisation : **tissage, étayage.**

EAL : utilisation du futur en termes d'actions : **atmosphère. pilotage.** Modalité d'énonciation interrogative : **atmosphère.** Utilisation du passé composé faisant référence à un document : **tissage.**

GP : il propose des solutions aux élèves, recherche leur accord et donne des indications de travail : **atmosphère.** Il fait référence au document déjà vu : **tissage.** Il donne ses transparents aux élèves absents la semaine dernière : **pilotage.**

**Atmosphère Tissage Pilotage** 11,33 → 11,47 → [20]

34 (*Les deux absents ont posé le transparent sur les feuilles de leur classeur ce qui le rend*  
35 *illisible.*)

36 **Enseignant** Non pose le sur une feuille blanche, comme ça tu le verras mieux.

MD : séquence injonctive et explicative : **atmosphère, pilotage, étayage.**

EAL : modalisation d'assertion modalité d'énonciation injonctive : **atmosphère, pilotage.**

GP : réaction devant un constat se traduisant par une injonction en expliquant la raison : **atmosphère, étayage.** Solution pratique technique : **pilotage.**

**Pilotage Atmosphère** 11,48 → 11,50 → [2]

37 **Enseignant** Sur le document, on a vu que l'on pouvait utiliser trois types de graphes. Qui  
38 peut me rappeler quels sont ces graphes ? Très vite, vous avez le document  
39 sous les yeux.

40 **Fleur** L'histogramme, la courbe et le graphique à secteur-.

41 **Enseignant** Alors l'histogramme, on l'utilise quand ?

42 **Fleur** Heu ! (*L'élève lit très vite ce qui est écrit sur la feuille.*)  
43 L'histogramme est choisi, pour représenter une série de valeurs, la courbe est  
44 choisie pour représenter.

45 **Enseignant** Doucement ! Doucement ! L'histogramme donc.

46 **Fleur** Il est choisi pour heu !

### Chapitre 3

47 **Morgane** Une série de valeurs.

MD : séquence dialogale : **atmosphère, étayage.**

EAL : passé composé du verbe « voir » et imparfait. Utilisation du verbe « Rappeler » modalité d'énonciation et d'énoncé interrogative : **atmosphère, tissage.** Puis modalisation d'énoncé évaluative : **atmosphère.**

GP : il est en phase de rappels sur la séance précédente avec un document déjà élaboré : **tissage.** Il donne la parole aux élèves sous forme de question : **atmosphère.** Il modère ensuite le débit trop rapide de l'élève qui répond pour que tous les élèves puissent entendre : **atmosphère.**

**Tissage Atmosphère**

**11,52 → 12,09 → [17]**

48 **Valentine** Monsieur je le vois pas sur la feuille.

49 **Enseignant** (*Il prend sa feuille et du tableau, la montre à la classe. Il pointe avec son*  
50 *doigt l'endroit où se trouve le passage lu.*) C'est ici.

51 **Valentine** Je l'ai pas ça.

52 **Enseignant** Fais voir. (*Il se dirige vers l'élève et regarde sa feuille.*) Ce n'est pas cette  
53 feuille qu'il faut prendre. J'ai dit de sortir la feuille que nous avons utilisée la  
54 semaine dernière sur le choix des graphiques. (*À toute la classe.*) Est-ce que  
55 tout le monde a devant lui la feuille « Choix d'un graphique » ?

56 **Alex** Non ! Moi je l'ai pas dans mon classeur.

57 **Elodie** Monsieur, vous m'avez dit que vous me la donnerez aujourd'hui, parce qu'il  
58 y en avait plus.

59 **Enseignant** Bon, il y a au moins une feuille pour deux élèves, donc vous suivez à deux  
60 sur la même feuille.

MD : séquence dialogale : **atmosphère, étayage.** Puis séquence injonctive : **atmosphère, pilotage.**

EAL : modalisation assertive avec déictiques, verbe au présent, posture de sur-énonciation : **étayage, tissage.**  
Modalisation d'énoncé et modalité d'énonciation logique et injonctive et évaluative : **atmosphère, pilotage.**  
Modalisation interrogative puis assertive : **atmosphère.**

GP : utilisation de document, déplacements : **pilotage.** Monstration sur document : **pilotage, étayage** Il prend en compte la parole de l'élève et lui fait part de son erreur de document et répète ses consignes. Reproche de ne pas avoir respecté ses consignes : **atmosphère.** Il vérifie le nombre de documents et donne une organisation de classe : **atmosphère, pilotage.**

**Pilotage Atmosphère Etayage Tissage**

**12,16 → 12,32 → [16]**

61 **Enseignant** Bon ça y est, tout le monde y est là ? Donc, l'histogramme, on le choisit pour  
62 représenter quoi ?

63 **Fleur** Pour représenter une série de valeur.

64 **Enseignant** Une série de valeurs. On avait dit que série de valeurs, on pouvait utiliser le  
65 travail qu'on a fait jusqu'à présent. C'est-à-dire ? Par exemple les notes ou  
66 les moyennes que l'on avait.

67 **Fleur** Ensuite la courbe.

68 **Enseignant** Ensuite la courbe. Ta voisine.

### Chapitre 3

- 69 **Elodie** La courbe c'est pour représenter l'évolution d'une valeur.
- 70 **Enseignant** Alors l'évolution des valeurs, il y a l'exemple qui est donné. C'est lequel ?
- 71 **Elodie** L'évolution des températures.
- 72 **Enseignant** L'évolution des températures. (...) Erwan, le dernier ?

MD : séquence dialogale : **atmosphère, étayage.**

EAL : modalisation d'énoncé interrogative. Utilisation du pronom « on » : **atmosphère**. Temps imparfait et passé composé « on avait dit que... », « on pouvait ». Utilisation d'exemple. Reformulation non paraphrastique des réponses : **tissage, étayage**. Modalisation injonctive : **atmosphère**.

GP : il reprend ses rappels sous forme de questions : **tissage, atmosphère**. Il reprend les réponses et les complète : **étayage**.

**Atmosphère Tissage Etayage** 12,32 → 13,00 → [28]

...

- 73 **Enseignant** Alors Erwan, vas-y, le dernier.

MD : séquence injonctive : **atmosphère, pilotage.**

EAL : modalisation injonctive Reformulée. Modalité d'énonciation exclamative : **atmosphère**.

GP : il répète à Erwan qui n'a pas écouté de prendre la parole : **atmosphère**.

**Atmosphère** 13,02 → 13,03 → [1]

- 74 **Erwan** Ben Monsieur, on a pas de feuille Thomas et moi.
- 75 **Enseignant** Ah! Ben qu'est-ce que vous en avez fait de cette feuille ? Bon ! Combien  
76 vous êtes à ne pas avoir la feuille. Levez le doigt ceux qui n'ont pas la  
77 feuille.
- 78 (*Sept élèves sur seize lèvent le doigt.*)
- 79 **Enseignant** Bon on verra à la fin de l'heure. Ceux qui n'ont pas de feuille vous resterez  
80 avec moi. Bon Valentine prête ta feuille à Erwan et Thomas pour qu'ils  
81 puissent suivre.
- 82 (*Valentine se retourne et prête sa feuille aux deux garçons.*)

MD : séquence dialogale : **atmosphère, étayage.**

EAL : modalité d'énonciation interrogative. Modalité d'énoncé évaluative : **atmosphère**. Utilisation de marqueurs de planification « Bon ! ». Utilisation de l'impératif. Consignes au futur : **atmosphère, pilotage**.

GP : il reproche aux deux élèves de ne pas avoir le document : **atmosphère**. Il vérifie sur toute la classe la présence du document. Il diffère les sanctions à la fin de l'heure et laisse planer le doute. Il donne ses consignes d'organisation et fait répartir les documents : **atmosphère, pilotage**.

**Atmosphère Pilotage** 13,03 → 13,20 → [17]

- 83 **Enseignant** Bon vas-y Erwan.
- 84 **Erwan** Le graphique à secteur est choisi pour représenter une répat- une répartition  
85 dans un ensemble. Pourcentage. Exemple, les dép???
- 86 **Enseignant** Parle fort, on ne t'a pas entendu. Tu peux répéter la fin.

### Chapitre 3

- 87 **Erwan** Quoi ?
- 88 **Enseignant** La fin. L'exemple.
- 89 **Erwan** Les dépenses d'un ménage.
- 90 **Enseignant** D'un ménage. On a vu donc. Par secteur, je vous rappelle, c'est la forme  
91 camembert. (...) Donc le deuxième groupe, lui, va avoir une fiche d'exercice  
92 avec deux exercices différents.

MD : séquence dialogale : **atmosphère, étayage**. Puis séquence descriptive : **tissage**.

EAL : utilisation de l'impératif, puis modulation sous forme d'actes de langage détournés « Tu peux... ». Modalisation évaluative : **atmosphère**. Puis utilisation du passé composé « on a vu... ». Suivi de connecteur logique et d'emploi du futur : **étayage, tissage**.

GP : consignes. Reformulation et mise en lien avec la séance précédente. Il en déduit une organisation présente : **atmosphère, étayage, tissage**.

**Atmosphère Etayage Tissage** 13,32 → 14,16 → [44]

93 (*Deux élèves rient et plaisantent.*)

- 94 **Enseignant** Premier exercice. Vous allez devoir. Alors vous écoutez pour ceux qui. Vous  
95 allez pas pouvoir le faire. Donc vous écoutez. C'est pour tout le monde.  
96 Premier exercice, vous devez choisir. Un type de représentation. On vous dit  
97 quelles sont les données que vous allez devoir représenter. A vous de choisir  
98 le mode de représentation que vous utiliseriez. Soit vous allez faire donc un  
99 diagramme, soit vous allez passer par le graphique à secteur, soit vous allez  
100 faire une représentation sous forme de courbe. D'accord ? Bon je vous avais  
101 préparé un exemple sur un transparent, mais on va le faire sans. Donc dans  
102 l'exercice, le type de données va vous faire choisir un type de représentation  
103 graphique. Par exemple si vous avez un tableau avec des valeurs qui  
104 représentent vos notes dans l'année en technologie par exemple. Quel type  
105 de représentation graphique vous allez choisir ?

106 **Arnaud** Un histogramme.

107 **Enseignant** Pourquoi un histogramme ?

108 **Arnaud** Parce c'est une série de notes dans l'année.

109 **Enseignant** Tout le monde est d'accord ? C'est une série de valeurs ?

110 **Elèves** Oui.

MD : séquence injonctive : **atmosphère, étayage**. Séquence explicative : **étayage**. Tentative de séquence dialogale : **atmosphère, étayage**.

EAL : modalité d'énonciation injonctive et interrogative. Modulation explicative : **atmosphère, étayage**. Reformulation et explicitation du document. Connecteurs logiques « soit... soit... », « donc ». Utilisation du présent et du futur : **étayage**. Demande d'accord : **atmosphère**. Utilisation du conditionnel avec connecteur « si », « par exemple » : **tissage**.

GP : il demande l'attention des élèves en expliquant l'importance de l'écoute. Il pose des questions pour évaluer. Demande d'accord. Reformulation de la question : **atmosphère, étayage**. Il explique le document et détaillant, traduisant les consignes : **étayage**. Recherche de consensus : **atmosphère**. Utilisation d'un exemple concret : **tissage**.

PDVA : consignes d'écoute avec tentative d'enrôlement : **atmosphère, étayage.**

**Atmosphère Etayage Tissage**

**14,16 → 15,08 → [52]**

- 111 **Elève** Non.
- 112 (*Plusieurs réponses variées.*)
- 113 **Enseignant** C'est pas une série de valeur, ça représente l'évolution des notes dans  
114 l'année.
- 115 **Alex** Mais il y a plusieurs notes quand même ? C'est pas une série ?
- 116 **Enseignant** Il y a plusieurs notes, mais si je veux représenter l'évolution de tes notes  
117 dans l'année. Comment je peux représenter cette évolution ? Par quel type de  
118 graphe.
- 119 **Arnaud** Ben dans ce cas c'est la courbe.
- 120 **Enseignant** Oui c'est vrai que sur le transparent, il y avait ce qu'on voulait représenter.  
121 Quand c'est l'évolution qu'on veut représenter, c'est donc la courbe qui est  
122 la plus appropriée. Bon désolé, mais c'est vrai, c'était sur le transparent et  
123 j'ai oublié de vous le dire.

MD : séquence dialogale : **atmosphère, étayage.** Séquence explicative : **étayage.**

EAL : modalisation d'énoncé assertive. Posture de sur-énonciation : **étayage.** Modalisation interrogative. Il valide la réponse de l'élève et fait référence au document qu'il n'a pas. Modalité d'excuse « Désolé mais... » : **atmosphère.**

GP : il donne la parole aux élèves et la prend en compte : **atmosphère.** Il argumente sur les réponses des élèves : **étayage.** Il donne raison à l'élève mais explique et fait référence à son document qu'il ne peut projeter à cause de la panne du rétro-projecteur : **atmosphère, étayage.**

**Atmosphère Etayage**

**15,08 → 15,35 → [27]**

- 124 **Morgane** Mais madame ! Heu ! Excusez-moi heu ! Monsieur. On pourra garder le  
125 cahier ouvert pour le faire ?
- 126 **Enseignant** Vous pouvez utiliser le cahier oui, pour faire le choix. Même si j'avais dit  
127 que c'était à ... rendre.
- 128 **Morgane** Oui mais au cas où pour le cas où on se trompait.
- 129 **Enseignant** Au cas où. Et deuxième partie de l'exercice, sur une fiche à petits carreaux  
130 que je vous distribuerai, vous devrez réaliser les graphes. Là aussi, vous avez  
131 les tableaux de données. A vous de faire le choix du graphe que vous voulez  
132 utiliser.

133 MD : séquence dialogale : **atmosphère, étayage.**

EAL : modalisation assertive. Reformulation paraphrastique : **atmosphère.** Connecteur « Et » suivi d'une reprise de son propos après une incise. Utilisation du futur et de l'injonction à la deuxième personne du pluriel « vous devrez », « à vous de faire » : **atmosphère, pilotage.**

GP : il est pressé. Gestion du temps. Il répond brièvement à l'élève et reprend ses propos sur le travail à faire : **atmosphère, pilotage.**

**Atmosphère Pilotage**

**15,35 → 15,59 → [24]**



### Chapitre 3

132 **Enseignant** (...) Allez. Je vous répartis par groupes.

MD :

EAL : énoncé performatif, annonçant son action de répartition : **atmosphère**.

GP : il annonce la suite de l'activité : **atmosphère**.

**Atmosphère** 16,02 → 16,04 → [2]

133 **Mathieu** Monsieur, moi j'étais pas là ?

134 **Enseignant** Donc tu va voir sur la fiche ce que tu vas faire.

135

MD : séquence dialogale : **atmosphère, étayage**.

EAL : connecteur logique injonction : **atmosphère**.

GP : consigne de travail : **atmosphère**.

**Atmosphère** 16,07 → 16,09 → [2]

136 **Enseignant** (... ..) Alors, le groupe qui va aller travailler sur les machines pour réaliser  
137 le graphique « moyennes ». Il y a Mathieu. Vous avez les consignes qui sont  
138 marquées dessus avec le nom du fichier à ouvrir. Le nom du fichier je vous  
139 l'ai marqué là. (*Il montre la feuille à la classe.*) C'est « Réalisation du graphe  
140 moyenne ». Il s'appelle. Vous l'avez donc dans votre dossier élève en  
141 technologie. Ensuite Tarik.

142 (*Tarik se lève pousse la table et la chaise et va vers l'ordinateur.*).

143 **Enseignant** Vous allez sur l'appareil, vous rentrez-. Elodie (...) Maïlis donc elle est à  
144 l'infirmerie. Malika. Heu :: Laura (...) Erwan. (...) Emilie et Morgane. Les  
145 autres, je vous donne donc la « fiche exercice », avec la feuille. (*Il distribue*  
146 *aux élèves la fiche d'exercice et la feuille.*) Voici la « fiche exercice », la  
147 feuille.

MD : séquence injonctive : **pilotage, atmosphère**. Séquence explicative : **étayage**.

EAL : modalisation et modalité d'énonciation injonctive : **atmosphère, pilotage**. Énumération des données du document. « Vous avez », « je vous ai marqué » « c'est » « il s'appelle », « vous l'avez ». Consignes de travail connecteurs logiques : **étayage, atmosphère**.

GP : début d'énumération des éléments du groupe : **atmosphère, pilotage**. Il synthétise les conditions de travail et les indications du document : **étayage**. Il utilise le document. Distribution de documents : **pilotage**. Il répartit les élèves en groupes en donnant les dernières consignes : **atmosphère**.

**Atmosphère Pilotage Étayage** 16,23 → 17,50 → [87]

148 **Valentine** Monsieur !

**Atmosphère** **Déni ou non perception** 17,50 → 17,51 → [1]

149 **Enseignant** À partir de maintenant, ça se passe là-dessus. On est d'accord ? Alors comme  
150 tu n'as pas de cahier, on va avoir besoin tu vois, de ce document.

MD : séquence injonctive : **atmosphère, pilotage**.

EAL : modalisation injonctive. Connecteurs logiques : **atmosphère, étayage**.

GP : consignes de travail : **atmosphère**. Il utilise le document : **pilotage**.

**Atmosphère Pilotage** 17,51 → 18,02 → [11]



### Chapitre 3

- 151 **Valentine** Monsieur !
- 152 **Marjorie** Monsieur !
- 153 **Enseignant** Oui ?
- 154 **Marjorie** On aura besoin de quelqu'un pour nous apprendre ?
- 155 **Enseignant** Il y a trois fiches. Donc vous sortez les fiches de la... Et vous suivez les  
156 instructions.

MD : séquence dialogale : **atmosphère, étayage.**

EAL : modalisation injonctive, connecteurs logiques : **atmosphère.**

GP : il donne la parole à l'élève. Il répond sous forme d'injonction logique : **atmosphère.**

**Atmosphère** 18,02 → 18,13 → [11]

- 157 (*Enseignant s'aperçoit qu'une élève travaille sur un document qui n'a rien à voir avec la*  
158 *séance d'aujourd'hui.*).

- 159 **Enseignant** Heu ! non. Maintenant on fait ça. Vous le ferez chez vous.

MD : séquence injonctive : **atmosphère, pilotage.**

EAL : modalisation injonctive. Utilisation du futur concernant l'action : **atmosphère.**

GP : il rectifie et donne ses consignes : **atmosphère.**

**Atmosphère** 18,21 → 18,25 → [4]

- 160 **Mathieu** Monsieur, à la place de classeur faut mettre tableur ?
- 161 **Enseignant** J'ai pas compris.
- 162 **Mathieu** A la place du classeur c'est tableur hein ?
- 163 **Enseignant** On répond sur la feuille 1 et après on passe sur la feuille. Allez passe sur la  
164 feuille 1. Le premier exercice vous répondez directement sur la feuille. Sur  
165 cette feuille. Le deuxième par contre c'est des graphiques, vous le faites sur  
166 la feuille à petits carreaux.

MD : séquence dialogale : **atmosphère, étayage.** Puis séquence injonctive : **pilotage, atmosphère.**

EAL : utilisation du pronom « on » puis « tu », puis « vous ». Impératif, présent consignes de travail : **atmosphère.**

GP : les consignes sont données progressivement à l'élève puis à la classe : **atmosphère.**

**Atmosphère** 18,28 → 18,44 → [16]

- 167 **Alex** Monsieur, on commence par quoi ?
- 168 **Enseignant** J'ai déjà répondu à cette question. Tu as pas trop compris peut-être ?
- 169 **Alex** Non, j'ai pas compris.
- 170 **Enseignant** Il y a à donner ici le type de...
- 171 **Alex** C'est évident.

### Chapitre 3

172 **Enseignant** Non c'est pas évident. On te dit que tu veux réaliser un graphe par exemple  
173 sur l'évolution des puits de pétrole. Alors quand on fait une évolution de  
174 quelque chose, on a des données. Pour représenter l'évolution du prix du  
175 pétrole depuis le début de l'année, tu dois choisir de quel type de graphe tu  
176 as besoin.

**MD : séquence dialogale : atmosphère, étayage.**

**EAL : prise en compte de la parole de l'élève : atmosphère.** Modalisation évaluative. Utilisation du pronom « on » marquant l'habitude, la règle. Tentative d'explication : **étayage.**

**GP : il répond à l'élève et essaie d'expliquer ce qui est attendu : étayage, atmosphère.**

**Etayage Atmosphère** 19,02 → 19,35 → [33]

177 **Tarif** Monsieur j'ai pas compris.

178 **Enseignant** Pourtant c'est clair. Il y a trois fichiers.

**MD : séquence dialogale : atmosphère, étayage.**

**EAL : Prise en compte de la parole de l'élève.** Modalisation évaluative posture de sur-énonciation : **atmosphère, étayage.**

**GP : il est un peu irrité, mais répond quand-même à la question : atmosphère, étayage.**

**Atmosphère Etayage** 19,49 → 19,54 → [5]

178 **Emilie** Monsieur !

179

5 Graphes

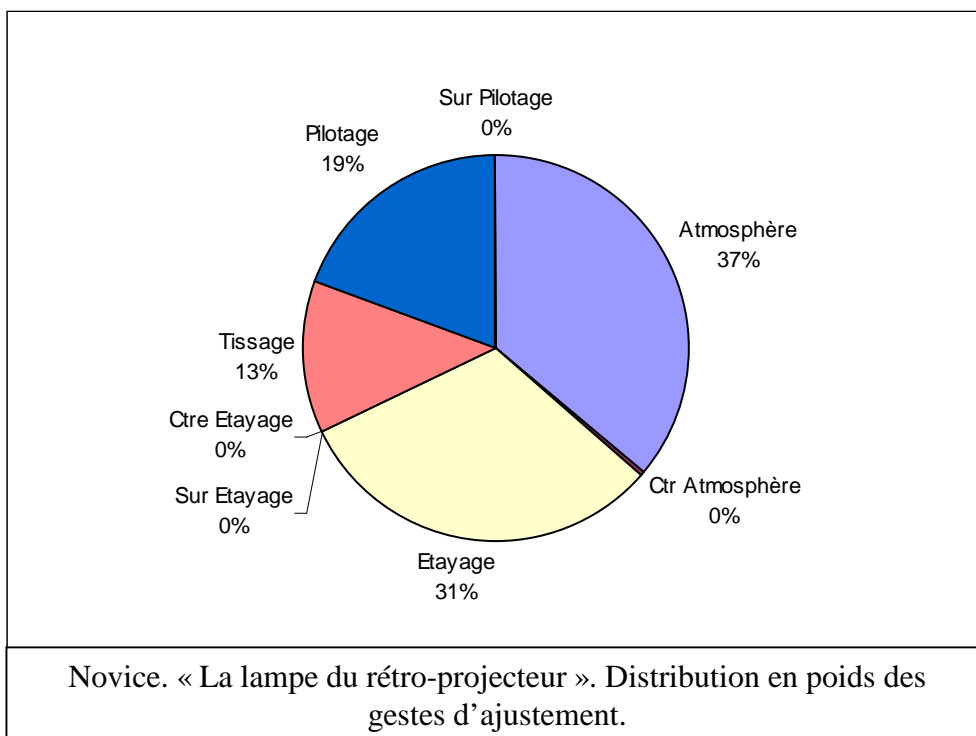
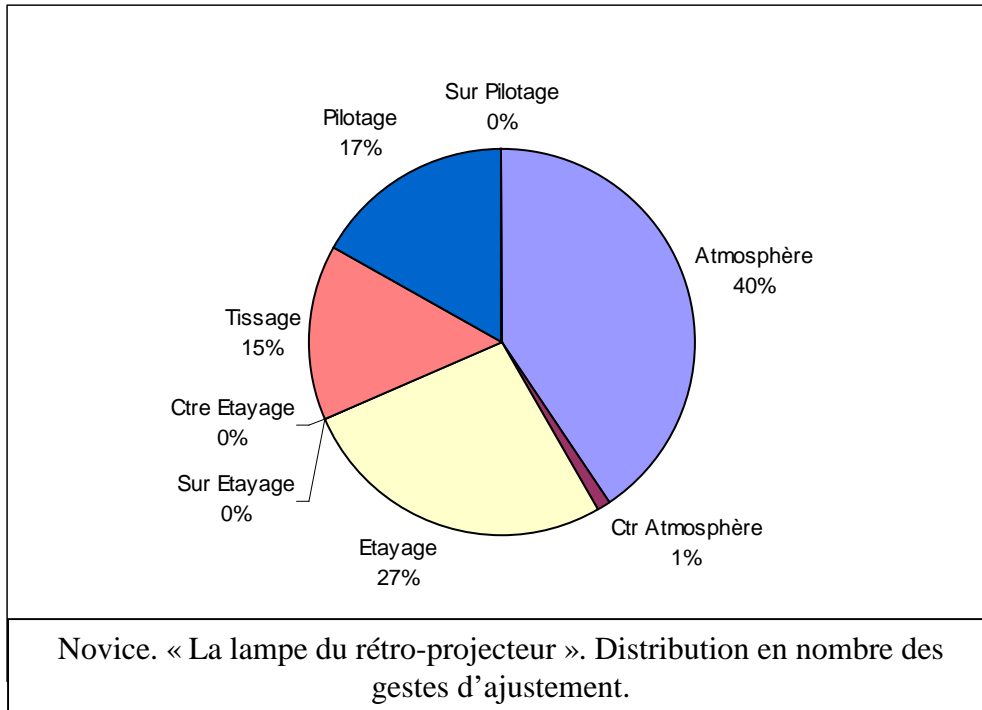

### Chapitre 3

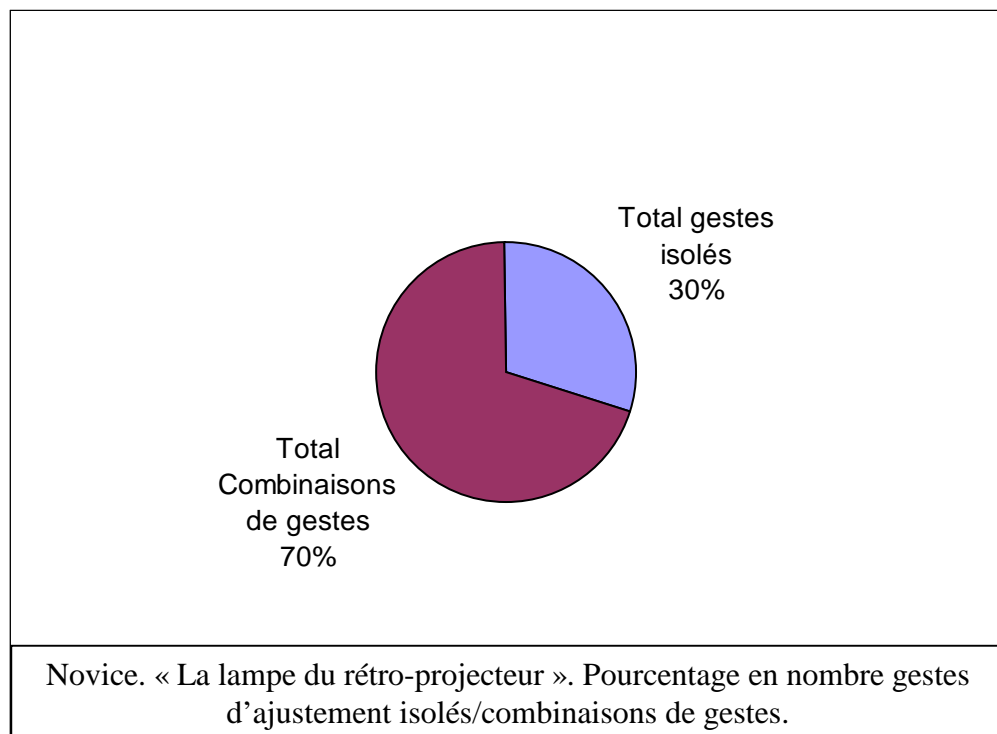
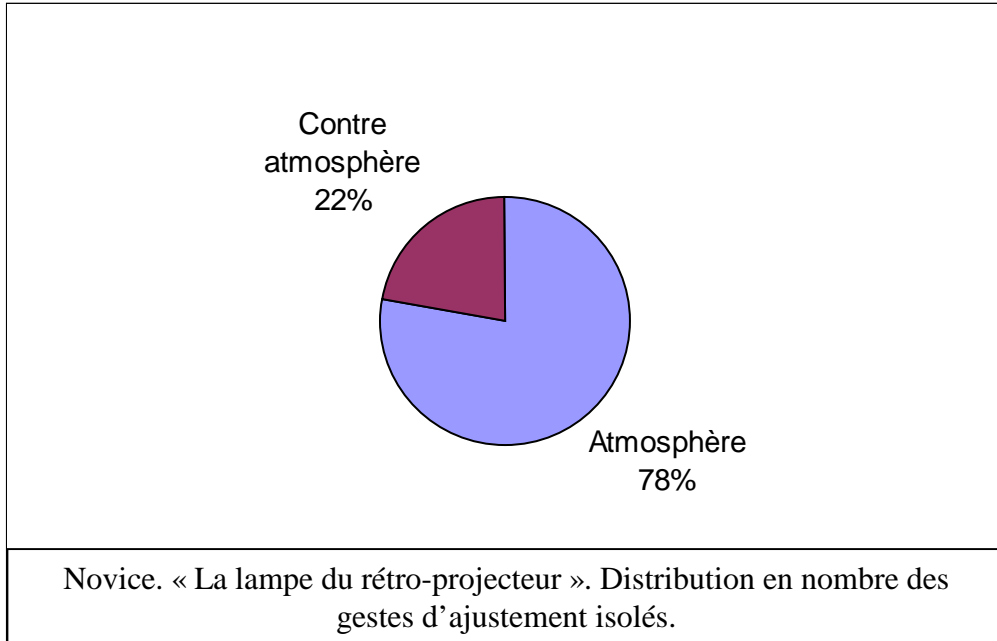

### Chapitre 3

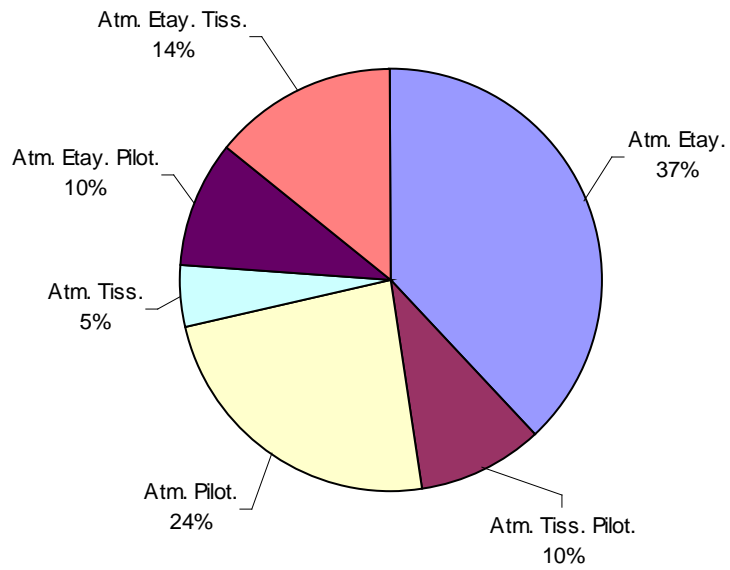

Novice. « La lampe du rétro-projecteur ». Distribution en nombre des combinaisons de gestes d'ajustement.

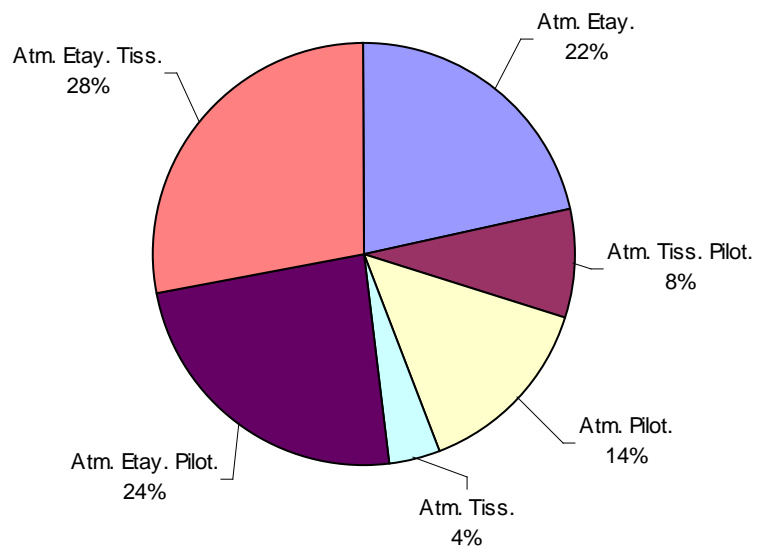

Novice. « La lampe du rétro-projecteur ». Distribution en poids des combinaisons de gestes d'ajustement.

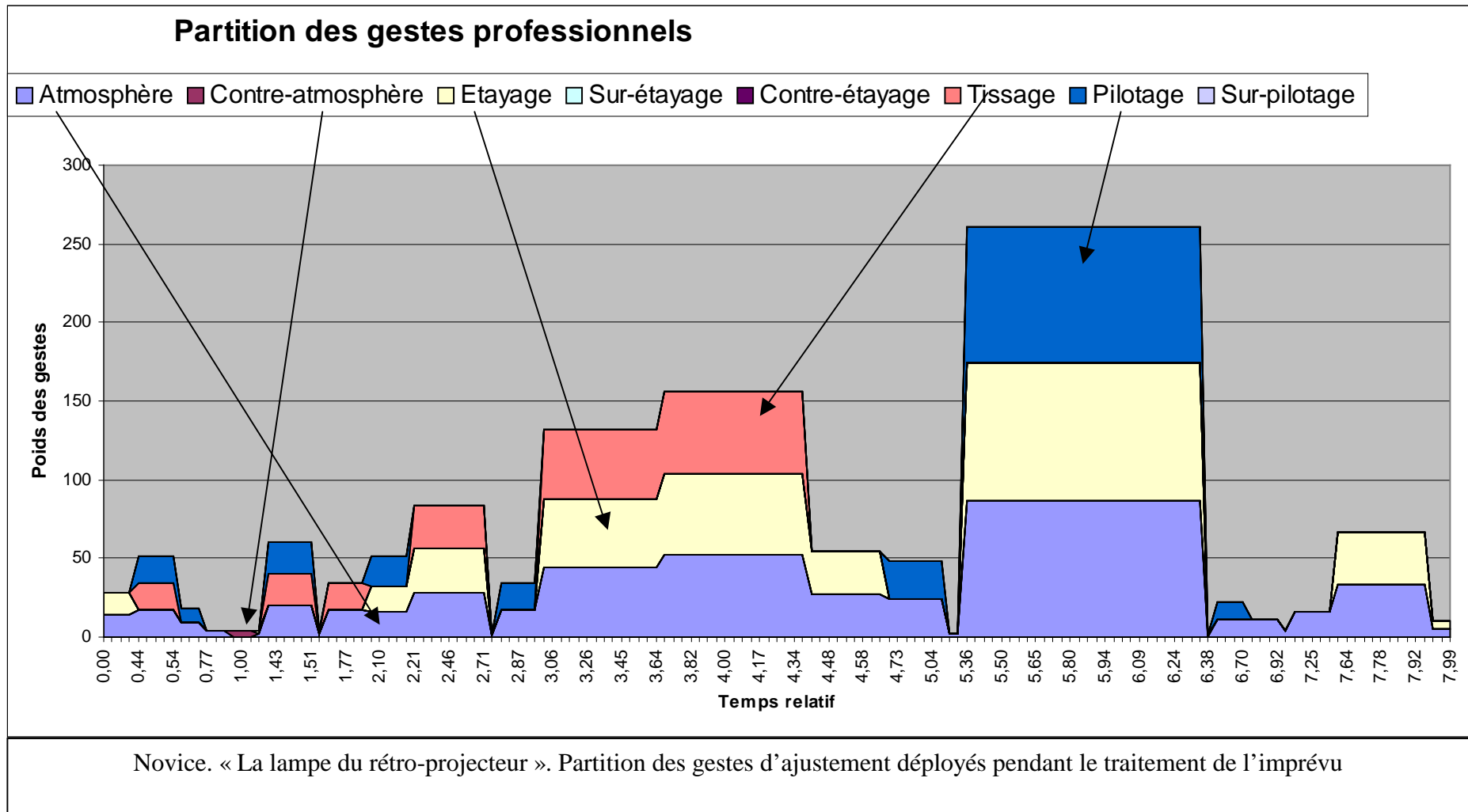

## Chapitre 4 Novice : « le stylo encre de Céléna »

### 1 Eléments du contexte

Nous sommes avec une classe de 6<sup>ème</sup> composée de neuf filles et de douze garçons, un 25 novembre.

Les élèves : Ludovic, Joan, Ryan, Abygaëlle, Céléna, Inès, Antony, Arkia, Chloé (absente), Youssef, Mathias, Grégoire, Victor, Suzon, Quentin, Alexis (absent), Océane, Robin, Youssef, Sarah, Ambre, Justine, Maxime

Dans le cadre du fonctionnement d'un objet technique, les élèves en sont à leur septième séance sur l'étude du vélo, (étude fonctionnelle, le freinage, bras de levier...). L'enseignant propose aujourd'hui d'étudier la transmission de mouvement « Comment avance le vélo ? ». L'enseignant a l'intention de faire l'appel, de donner les règles de sécurité pour manipuler les vélos, d'expliquer le principe et les manipulations de la séance d'aujourd'hui, de remplir avec les élèves une fiche qu'il a élaborée, de corriger cette fiche, puis de lancer la deuxième partie, c'est-à-dire les dernières questions de la fiche.

14h20 Les élèves rentrent, s'installent, s'assoient. L'enseignant fait l'appel.

2'34'', il rappelle aux membres du groupe 3 qu'il les laisse ensemble, mais qu'il ne veut pas les entendre cette fois-ci.

3'07'' Il rappelle les règles de sécurité pour manipuler les vélos posés à l'envers au sol.

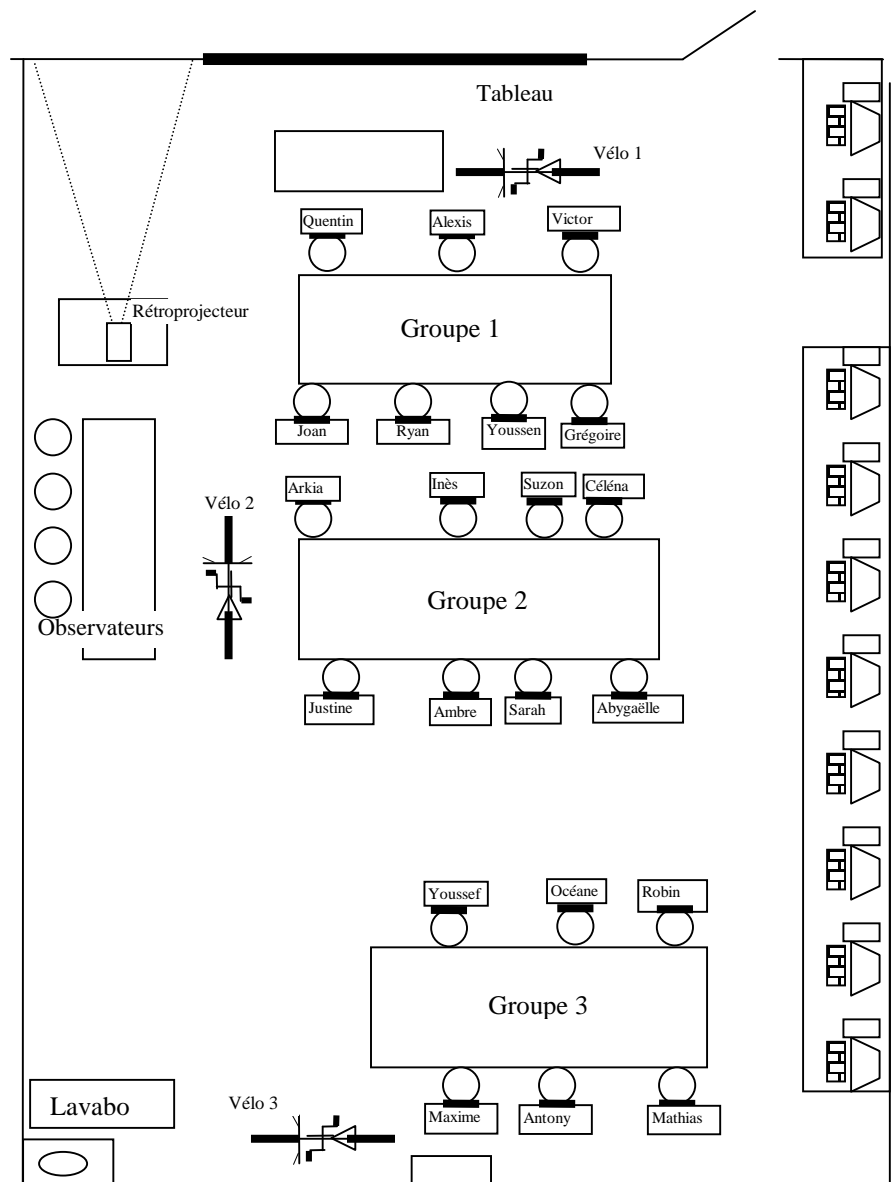

## 2 Présentation de l'imprévu

L'enseignant débute la présentation de la séance et il commence à énoncer les règles de sécurité à respecter dans la classe. Céléna une élève de la classe manipule son stylo encre et perce par mégarde une cartouche d'encre dont le contenu s'étale sur ses mains d'abord, sur son visage ensuite. Elle demande à l'enseignant de l'autoriser à aller se nettoyer au lavabo qui se trouve au fond de la classe. Ce qui devait être un simple nettoyage des mains, devient rapidement une affaire importante au vu des mains et du visage de Céléna qui deviennent de plus en plus bleus...

## 3 Le point de vue de l'acteur

1 **Enseignant** *Bon, ce cours là, c'est beaucoup plus à manipuler le vélo que la dernière fois.*  
 2 *Donc, je me suis fait déborder. Mais s'il ne l'avait pas fait, le 3eme groupe, j'aurais*  
 3 *eu encore plus de mal car c'était le plus agité. Alors, quand je prenais tout le groupe*  
 4 *pour leur expliquer, de l'autre côté, c'était le souk. Il y a des moments où c'était*  
 5 *vraiment pour s'entraider, des moments où ça n'avait rien à voir avec le cours. Sinon,*  
 6 *j'ai dû reprendre deux ou trois élèves, surtout Arkia, car c'était vraiment une insulte*  
 7 *assez forte. Et le groupe du fond qui malgré mes avertissements au début, a été*  
 8 *relativement agité. Voilà.*  
 9 *Sinon, je ne suis pas allé jusqu'au bout, mais cela, je m'en doutais. Donc, c'est*  
 10 *dommage quand même, qu'ils n'aient pas pu changer de vitesses et voir les différents*  
 11 *développements en couplage choisi. Et voilà.*

12 ...

13 *Ça a commencé en début de séance, **l'histoire du stylo**. Alors que j'avais*  
 14 *demandé de travailler au crayon à papier, elle arrive en disant : « mon stylo ne*  
 15 *marche pas ». Je lui dis « vas le nettoyer au lavabo » et 30 secondes après, elle*  
 16 *revient me demander un mouchoir. C'était marrant, c'était risible à voir. Et donc, on*  
 17 *la voit travailler là-bas avec son robinet, son stylo, il y en avait partout. Et un quart*  
 18 *d'heure après, elle revient à la charge avec ses cartouches en disant « ça ne marche*  
 19 *pas, je ne comprends rien ». Elle avait les doigts tout bleu, c'était rigolo, quoi !*

20 ...

21 *Ensuite imprévu 2, c'est un quart d'heure après, elle revient avec son*  
 22 *mouchoir et la cartouche qui ne marchait pas.*

23

24 *En fait Céléna, à toutes les séances, elle m'en fait des « comme ça ». Déjà, je*  
 25 *pensais que c'était elle qui me le dirait, ça n'a pas été elle, ça a été Grégoire. Mais,*  
 26 *elle m'en fait tout le temps. Elle se lève en plein cours, alors qu'elle sait très bien*  
 27 *depuis le début de l'année qu'ils n'ont pas le droit. Après le stylo, en plus j'avais*  
 28 *demandé au crayon à papier, elle n'avait pas besoin de son stylo puisque c'était au*  
 29 *crayon. Et puis, en plein dans l'explication du début, je passe une première fois et*  
 30 *puis, je vois qu'elle en a plein les mains. Donc, je fais une interruption, je le prends*  
 31 *comme un événement et je demande un mouchoir à toute la classe. Elle n'est pas très*  
 32 *aimée parce qu'elle n'arrête pas de chamberer. Personne ne veut lui donner un*  
 33 *mouchoir. Début de conflit entre Johanne et Océane. Je stoppe le conflit, enfin*  
 34 *j'essaye. Et après, elle revient à la charge. Je l'ai vu au robinet et quand elle est*  
 35 *revenue me demander de lui mettre sa cartouche, j'ai essayé et je n'ai même pas*  
 36 *réussi... (Rires)... Je lui ai dit : mets la à la poubelle.... mais, elle m'a cassé mon*



## Chapitre 4

- 37 *introduction. Et avec les mouchoirs, j'aurais dû lui dire : « tu le mets de côté et tu*  
38 *verras ça à la fin de l'heure. » Avec le recul, je pense que c'est comme ça que j'aurais*  
39 *dû faire.*  
40 ...  
41 **Pair :** *Est-ce que tu t'es rendu compte qu'elle a perturbé le gamin qu'il y avait juste à côté*  
42 *d'elle ?*  
43 **Enseignant :** *Oui, parce qu'il avait de l'encre tout plein. Il a été comme tout le monde, il*  
44 *s'en est pris plein les mains comme moi.*  
45 ...  
46 **Formateur :** *Vous pensez qu'elle l'a fait exprès ?*  
47 **Enseignant :** *Non. Sincèrement, je ne le pense pas.*  
48  
49 **Pair :** *Donc, elle est maladroite.*  
50 **Enseignant :** *Oui, tout le temps, elle tombe... Non, elle ne l'a pas fait exprès.*  
51  
52 **Pair :** *Est-ce que c'est une fille qui aime bien se faire remarquer ?*  
53 **Enseignant :** *Oui. Parler devant tout le monde pour dire : j'ai de l'encre plein les mains !*  
54 *Elle n'a pas honte du tout, au contraire. C'est pour ça qu'il y a beaucoup de gens qui*  
55 *ne l'aiment pas. ... Elle met toujours du temps à se lancer, là, c'est le temps qu'elle se*  
56 *lave les mains. D'habitude, elle s'y met, mais là, j'ai dû aller la revoir et même à un*  
57 *moment, ils étaient tous au vélo, et elle, elle était sur son bout de table, elle avait fini*  
58 *avec son stylo. Non, je ne pense pas que ça lui fasse plaisir. Beaucoup se mettent de*  
59 *l'encre partout, mais ils essaient de le cacher. Elle, elle s'en fiche.*  
60 ...  
61 *Elle n'aime pas trop la techno, mais elle a de bons résultats. Et le groupe là,*  
62 *ils ont de très bons résultats. Ils sont vraiment malins, ils sont intelligents. Les*  
63 *garçons, ils aiment relativement bien la techno, les filles un peu moins, mais, quand ils*  
64 *ne sont pas en classe entière et que je pose des questions au tableau, ils répondent et*  
65 *je n'ai pas besoin de demander. C'est eux qui lèvent la main. ... Oui, c'était pas le*  
66 *stylo mais oui. Dès qu'il lui arrive quelque chose, il faut qu'elle en fasse profiter toute*  
67 *la classe. Et ça passe par moi pour en faire profiter toute la classe. ... J'ai dit « au*  
68 *crayon » et ils sont passés au crayon. C'est pour ça, je ne pense pas qu'elle l'ait fait*  
69 *exprès. Après, elle m'a complètement décontenancé et dans ma tête, quand je l'ai vu*  
70 *faire ça, j'ai dit : « imprévu, imprévu !!! » (Rires) Et puis, c'est vrai aussi, je ne savais*  
71 *pas quoi en faire. J'allais pas l'engueuler et puis en même temps, elle m'énervait. Elle*  
72 *revenait trois fois. Plus elle revenait, plus elle en avait sur les doigts. Sincèrement, je*  
73 *ne pense pas qu'elle l'ait fait exprès. C'est Gaston Lagaffe. (Rires)*

### 4 Verbatim

3,05 → 9,29 = 6 minutes 24 secondes.

- 1 **Enseignant** Bien ! Nous allons travailler sur la fiche et vous allez écrire au crayon à papier.  
2 Je répète vous n'écrivez pas au stylo, mais au crayon à papier. Vous prenez  
3 donc vos crayons à papier. (*Il se dirige vers un vélo à l'envers et le prend*  
4 *comme exemple.*) Alors tout d'abord, est-ce que quelqu'un peut me rappeler les  
5 règles de sécurité quand les vélos sont là et qu'on manipule ?

## Chapitre 4

- 6 **Grégoire** Ah oui ! (*Il lève le doigt.*)
- 7 **Enseignant** Oui Grégoire.
- 8 **Grégoire** Eh bé! Il faut pas... trop le toucher pour pas qu'il tombe
- 9 **Enseignant** Alors première règle, je ne veux pas qu'il tombe.

MD : séquence injonctive : **atmosphère, pilotage**. Séquence dialogale : **atmosphère, étayage**.

GP : il manipule le vélo : G. Il donne les consignes de travail, le matériel à utiliser. Il donne la parole aux élèves : **atmosphère**. Il demande aux élèves de rappeler les règles de sécurité déjà vues. : **étayage, tissage, atmosphère**. Il confirme les réponses : **étayage**.

**Etayage Tissage Pilotage, Atmosphère** Consignes travail et matériel 3,05 → 3,22 → [17]

- 10 (*Céléna manipule son stylo encre et le démonte.*)

**Contre atmosphère** Dénier ou non perception 3,20 → 3,27 → [7]

- 11 **Enseignant** Comment on évite qu'il tombe quand quelqu'un manipule ? Océane ?
- 12 **Océane** Il faut pas s'appuyer dessus.
- 13 **Enseignant** Il faut pas s'appuyer dessus.

MD : séquence dialogale : **atmosphère, étayage**.

EAL : modalisation interrogative. Modalité d'énonciation interrogative. Ciblée sur une élève : **atmosphère**. Reformulation de la réponse. Modalisation assertive, évaluative et interrogative : **atmosphère, étayage**.

GP : il donne la parole aux élèves. Valide la réponse et en attend une autre : **atmosphère étayage**. Il commence ses rappels sur la sécurité.

**Etayage Atmosphère** 3,22 → 3,28 → [6]

- 14 **Céléna** Monsieur ! (*Elle montre son stylo qui fuit.*)

**Contre atmosphère** Dénier ou non perception 3,28 → 3,31 → [3]

- 15 **Enseignant** Sinon ?
- 16 **Mathias** Qu'il y en ait qu'un. (*Il montre les pédales sur le vélo.*)
- 17 **Enseignant** Au contraire. (*Il montre sur le vélo, et simule un vélo instable qui est tenu par un élève.*) Quand il y en a un qui manipule les pédales, je veux qu'il y en ait un
- 18 qui maintienne le vélo. (*Il montre les pédales sur le vélo.*) Et quand on
- 19 manipule les pédales, bien sûr, on fait attention que les petits camarades ont les
- 20 doigts à quel endroit ?
- 21
- 22 **Grégoire** Les pédales.
- 23 **Inès** Aux chaînes.
- 24 **Alexis** Aux pédales.
- 25 **Enseignant** Aux pédales ! ou...
- 26 **Inès** Aux chaînes.

- 27 **Mathias** Dans les rayons.
- 28 **Enseignant** Rayons. Très bien !
- 29 **Inès** Chaîne.
- 30 (*L'enseignant montre sur le vélo.*)
- 31 **Enseignant** Et sinon... cette partie là. Pour tout le monde... Même Océane.
- 32 **Robin** On met pas les doigts.
- 33 **Enseignant** On met pas les doigts dans le dérailleur... D'accord ?

MD : séquence dialogale : **atmosphère, étayage**. Séquence injonctive : **atmosphère, pilotage**.

EAL : modalisation interrogative. Modalité d'énonciation interrogative. Modalisation injonctive « je veux... » : **atmosphère**. Reformulations des réponses. Félicitations et encouragement. Modalisations assertive, évaluative et interrogative. Recherche de consensus : **atmosphère étayage**. Demande implicite d'attention à Océane : **atmosphère**.

GP : il donne la parole aux élèves. Au travers des questions/réponses, il donne ses consignes : **atmosphère, étayage**. Il manipule et montre une bicyclette : **pilotage**.

**Étayage Atmosphère Pilotage** 3,28 → 3,55 → [27]

- 34 **Océane** Pourquoi « même Océane » ?
- 35 **Enseignant** Parce que tu ne me regardais pas. Tu étais en train de parler.

MD : séquence dialogale : **atmosphère, étayage**.

EAL : modalisation d'énoncé logique, mais modalité d'énonciation injonctive. Le ton est dur et sans appel : **atmosphère**.

GP : il répond à Océane sans la gronder : **atmosphère**.

**Atmosphère** 3,58 → 4,00 → [2]

- 36 **Céléna** Monsieur ! (*Elle montre son stylo plein d'encre bleue.*)
- 37 **Enseignant** Un instant Céléna. (*Il se déplace vers Céléna.*)
- 38 **Céléna** Excusez-moi ! (*Elle montre son stylo.*)
- 39 (*L'enseignant à proximité de Céléna, tourne légèrement la tête vers Céléna, regarde Céléna*
- 40 *qui a de l'encre plein les doigts mais ne donne pas suite à son excuse.*)

MD : séquence dialogale : **atmosphère, étayage**. Séquence injonctive : **atmosphère, pilotage**.

EAL : modalisation et modalité d'énonciation injonctive : **atmosphère**.

GP : il montre qu'il a vu le problème de Céléna. Il met en attente la requête de Céléna : **atmosphère**. Il se déplace et va voir le problème de Céléna : **pilotage**.

**Atmosphère , Pilotage** Mise en attente Déplacement 4,01 → 4,04 → [3]

- 41 **Enseignant** Alors. Alors ! (...) Alors vous commencez bien évidemment par le numéro un.
- 42 Et pour commencer, je voudrais savoir comment est-ce qu'on fait pour se
- 43 déplacer pour avancer en vélo ?
- 44
- 45

## Chapitre 4

MD : lancement de séquence dialogale : **atmosphère, étayage.**

EAL : modalisation assertive, puis modalisation interrogative. Modalité d'énonciation interrogative : **atmosphère.** Posture de sous-énonciation. Présentation d'un problème extérieur à résoudre. « je voudrais savoir comment... » : **tissage, atmosphère.**

GP : il donne les premières consignes et met en questionnement l'expérience des élèves lorsqu'ils font de la bicyclette : **atmosphère, tissage.** Il manipule et montre la bicyclette en classe : **pilotage.**

**Atmosphère , Pilotage Tissage**

4,04 → 4,22 → [18]

46 **Mathias** On vous le dit ?

47 **Enseignant** Oui, (.) vous me le dites...

48 (*Un élève lève le doigt.*)

49 **Enseignant** Oui.

50 **Un élève** On appuie sur la pédale.

MD : séquence dialogale : **atmosphère, étayage.**

EAL : modalité d'énonciation interrogative et assertive : **atmosphère.**

GP : il répond à la question de Mathias et de met en attente de réponse : **atmosphère.**

**Atmosphère**

4,22 → 4,27 → [5]

51 **Céléna** Monsieur ! Mon stylo ! Il y a de l'encre partout. (*Elle montre son stylo-encre en levant le doigt.*)

52

**Contre atmosphère**

**Déni**

4,27 → 4,29 → [1]

53 **Enseignant** On appuie sur la pédale. Très bien.

MD : séquence dialogale : **atmosphère, étayage.**

EAL : reformulation de la réponse pour la valider. Modulation par félicitations : **atmosphère, étayage.** Modalité d'énonciation interrogative en attente d'une autre réponse : **atmosphère.**

GP : il valide la réponse et félicite l'élève : **atmosphère, étayage.**

**Etayage, Atmosphère**

4,28 → 4,30 → [2]

54 **Céléna** Monsieur !

55 **Enseignant** Oui ?

56 **Céléna** Je peux aller... Je peux aller heu ! (*Elle montre le lavabo qui se trouve au fond de la classe.*) Mon stylo. (*Céléna a les doigts et les mains bleus de l'encre de son stylo qui fuit. Des traces de bleu sont également visibles sur son visage.*)

57

58

59 (*Des élèves rient et se moquent légèrement d'elle.*)

60 **Céléna** Je vais aller vite.

61 **Enseignant** (*Sur un ton qui marque légèrement le reproche.*) Dépêche-toi.

MD : séquence dialogale : **atmosphère, étayage.**

EAL : modalisation d'énoncé impérative. Modalité d'énonciation impérative : **atmosphère.**

## Chapitre 4

GP : il donne la parole à Céléna, alors qu'il sait ce qu'elle veut. Il garde son calme car la situation est très amusante (Céléna a des traces d'encre bleue sur tout le visage et les mains.) Il autorise Céléna à aller se laver au lavabo au fond de la salle : **atmosphère**.

**Atmosphère Pilotage** 4,37 → 4,48 → [11]

- 62 **Enseignant** (*Pour tous.*) Quoi D'autre ? On appuie sur la pédale Sinon ? Qu'est-ce qui se  
63 passe quand on appuie sur la pédale ?
- 64 **Grégoire** La chaîne elle fait tourner les... les... roues ?
- 65 **Mathias** Non la chaîne fait tourner les... les.
- 66 **Youssen** Quoi !
- 67 **Ryan** Les vitesses.

MD : séquence dialogale : **atmosphère, étayage**.

EAL : modalisation interrogative. Modalité d'énonciation interrogative : **atmosphère**.

GP : il s'appuie sur la réponse précédente pour aller plus loin dans le fonctionnement : **atmosphère**. La question est trop ouverte et les élèves ne savent pas ce qu'attend l'enseignant : **contre-étayage**.

**Contre-Etayage Atmosphère** 4,48 → 5,01 → [13]

- 68 (*Céléna se lève, les doigts et le stylo en l'air, pousse sa chaise et sa table avec ses genoux et*  
69 *traverse la classe pour aller au lavabo.*)

- 70 **Enseignant** Les vitesses. La ch.. La chaîne fait tourner. Pas les vitesses ?
- 71 **Victor** (*Il lève le doigt.*) Les :::
- 72 **Enseignant** Victor.
- 73 **Victor** La cassette.
- 74 **Enseignant** La cassette ou sinon les ?...
- 75 **Mathias** Les roues.
- 76 **Victor** Les pignons.
- 77 **Enseignant** Les pignons... les roues... Très bien. (*Il écrit sur le transparent au bon endroit*  
78 *« La chaîne fait tourner les pignons, les roues », et les élèves écrivent sur leur*  
79 *fiche.*) (15 '')

MD : séquence dialogale : **atmosphère, étayage**.

EAL : modalisation interrogative. Modalité d'énonciation interrogative : **atmosphère**. Modalité d'énonciation montante en fin d'interruption de phrase pour trouver le mot manquant : **étayage, contre-étayage, atmosphère**.

GP : il s'agit plutôt de devinettes. La mise en questionnement concerne le vocabulaire. Les élèves répondent un peu au hasard : **contre-étayage, atmosphère**. Il écrit la réponse sur le transparent : **étayage, pilotage**.

**Etayage Contre-Etayage Atmosphère Pilotage** 5,01 → 5,25 → [24]

- 80 (*Les élèves regardent Céléna qui traverse la salle.*)
- 81 **Maxime** Man :: ! (*L'air effaré en voyant Céléna avec de l'encre partout.*)

## Chapitre 4

82 **Youssef** Ça partira pas.

83 **Justine** Man ::!! Elle en a partout ! (10 s)

84 (*L'enseignant regarde et manifestement s'interroge sur ce qu'il doit faire. Il décide de ne pas*  
85 *aller vers Céléna.*)

MD : séquence dialogale : **atmosphère, étayage.**

**Contre atmosphère Dénier ou non perception Décision de ne pas intervenir 5,20 → 5,36 → [16]**

86 **Céléna** Monsieur ça part pas.

**Contre atmosphère Dénier ou non perception 5,36 → 5,37 → [1]**

87 **Enseignant** Alors quoi d'autre ?

MD : séquence dialogale : **atmosphère, étayage.**

EAL : modalisation interrogative. Modalité d'énonciation interrogative : **atmosphère..**

GP : il relance par une question trop ouverte pour des élèves de 6° : **atmosphère, contre-étayage.**

**Contre-Etayage Atmosphère 5,37 → 5,38 → [1]**

88 **Céléna** (*De plus en plus bleue.*). Monsieur ?

89 **Enseignant** Oui ?

90 **Céléna** Est-ce que vous avez un mouchoir s'il vous plaît ?

91 **Enseignant** (*Il se dirige vers Céléna.*) Non. Alors Est-ce que quelqu'un a un mouchoir  
92 pour le stylo plume de Céléna s'il vous plaît ?

93 **Robin** A chaque fois c'est pareil Céléna ! Fais attention !

94 **Justine** Monsieur ! (*Il tend un mouchoir en papier à l'enseignant, qui le donne à*  
95 *Céléna.*)

MD : séquence dialogale : **atmosphère, étayage.**

EAL : modalisation interrogative : **atmosphère.**

GP : il veut aider Céléna et demande à la classe de lui prêter un mouchoir : **atmosphère.**

**Atmosphère Pilotage 5,38 → 5,47 → [7]**

96 **Enseignant** Allez! On continue. Qu'est-ce qu'il y a d'autre sinon ? Pour avancer ?

MD : lancement de séquence dialogale : **atmosphère, étayage.**

EAL : modalisation interrogative. Modalité d'énonciation interrogative : **atmosphère.**

GP : il relance avec la même question : **atmosphère.** « On continue » marque un souci de gestion du temps : **pilotage.**

**Atmosphère Pilotage 5,47 → 5,48 → [1]**

97 (*Océane et Joan bavardent.*)

98 **Enseignant** Océane, Joan, dernière fois. Je ne veux pas vous entendre de la séance.  
99 D'accord ? Si vous avez un problème, vous les réglerez après.

100

MD : séquence injonctive : **atmosphère, pilotage.**

EAL : modalisation d'énoncé injonctive. La modalité d'énonciation est également injonctive. Modulation par « vous le réglerez plus tard » : **atmosphère.**

GP : il gronde les deux élèves : **atmosphère.**

**Atmosphère** 5,48 → 5,57 → [9]

101 **Enseignant** Alors quoi d'autre ? Si je veux aller plus vite par exemple, qu'est-ce que je  
102 fais ? (...)

103 **Robin** On accélère.

104 **Enseignant** On accélère. Sinon sur le vélo ?

105 (*Grégoire lève le doigt.*)

106 **Enseignant** Oui.

107 **Grégoire** On change les vitesses.

108 **Enseignant** On change les vitesses très bien !

109 (*Il écrit sur le transparent « On change les vitesses », les élèves écrivent la réponse sur leur*  
110 *fiche.*)

MD : séquence dialogale : **atmosphère, étayage.**

EAL : modalisation interrogative. Modalité d'énonciation interrogative : **atmosphère.** Introduction par le terme « par exemple ». Modalisation logique : **tissage.** Reformulation des réponses et suppression de degrés de libertés. Félicitations : **étayage, atmosphère.**

GP : il supprime quelques degrés de liberté dans sa question. Et se met en attente des réponses : **atmosphère, étayage.** Il place les élèves en situation extérieure à la classe : **tissage.** Il écrit la réponse sur le transparent : **pilotage.**

**Etayage Tissage Atmosphère Pilotage** 5,57 → 6,19 → [22]

111 (*Il regarde Céléna au fond de la classe qui essaie désespérément de nettoyer l'encre.*) (12 s)

112 (*Céléna ouvre le robinet très fort, le jet éclabousse autour.*)

**Contre Atmosphère** **Décision de ne pas intervenir ou hésitation** 6,19 → 6,25 → [6]

113 **Enseignant** Quelqu'un d'autre ?... ... Bon ! Oui ?

114 **Mathias** On appuie plus fort euh !... Sur les pédales.

115 **Enseignant** On appuie plus fort sur les pédales. Très bien ! Alors (...) La correction finale  
116 on verra ça tous ensemble. Maintenant je vous demande de passer au petit  
117 deux. Au crayon à papier... Important. Et vous lisez bien l'énoncé... Parce que  
118 dans l'énoncé, il y a les mots à placer dans le cadre... Et vous avez le droit  
119 bien évidemment de vous déplacer pour aller voir le vélo et comment il  
120 fonctionne... Faire tourner les pédales en respectant la règle de sécurité...

121

MD : séquence dialogale : **atmosphère, étayage.**

EAL : reformulation et validation de la réponse : **étayage.** Utilisation du futur pour la correction : **tissage.**  
 Modalisation injonctive : **atmosphère.**

GP : il valide la réponse : **étayage.** Il tisse des liens avec la correction plus tard : **tissage** Il félicite, donne les consignes pour la suite : **atmosphère.**

**Etayage Atmosphère Tissage** 6,24 → 7,01 → [37]

122 (*Océane lève le doigt.*)

123 **Enseignant** Oui Célén.. Oui Océane ?

124 **Océane** On a le droit de s'aider ?

125 **Enseignant** Oui, c'est pour ça que vous êtes en groupe, vous avez le droit de vous aider.

126 **Océane** On peut parler ?

127 **Enseignant** Chuchoter, quand c'est en rapport avec le travail, tu as le droit.

MD : séquence dialogale : **atmosphère, étayage.**

EAL : modalisation interrogative et assertive (consignes) : **atmosphère.**

GP : manifestement son lapsus au début montre qu'il n'est pas insensible au problème de Céléna et son stylo. Il autorise les élèves à chuchoter : **atmosphère.**

**Atmosphère** 7,01 → 7,11 → [10]

128 (*Les élèves commencent à travailler. L'enseignant se déplace. Céléna toujours plus bleue*  
 129 *ouvre le robinet à fond l'eau du robinet, pour se nettoyer, le bruit de l'eau qui gicle domine le*  
 130 *silence des élèves au travail. L'enseignant circule de groupe en groupe.*)

**Contre Atmosphère** **Décision de ne pas intervenir** 7,11 → 8,00 → [49]

131 **Enseignant** Arkia tu fais quoi ?

132 **Arkia** Je finis ça.

133 **Enseignant** Alors tu le ranges et tu fais ça. D'accord ?

MD : séquence dialogale : **atmosphère, étayage.** Séquence injonctive : **atmosphère, pilotage.**

EAL : modalisation interrogative puis assertive. Modalité d'énonciation de reproche : **atmosphère.**

GP : il reprend Arkia afin qu'elle se mette au travail : **atmosphère.**

**Atmosphère** 8,30 → 8,33 → [3]

134 **Céléna** Monsieur.

135 **Enseignant** Oui ?

136 (*L'enseignant va voir Céléna qui est au lavabo.*)

137 **Céléna** Je crois qu'il marchera plus mon stylo Monsieur.

138 **Enseignant** Pardon ?



## Chapitre 4

139 **Céléna** Mon stylo il marchera plus ?

140 **Enseignant** Je sais pas, mais tu n'en as pas besoin pour ton travail là. (*L'enseignant s'en va.*)

MD : séquence dialogale : **atmosphère, étayage.**

EAL : modalisation injonctive modulée par la tournure de la phrase : **atmosphère.**

GP : il va voir Céléna pour lui montrer qu'il sait, mais lui demande de façon détournée de se mettre au travail : **atmosphère.** Il se déplace au fond de la salle laissant les élèves seuls alors qu'il ne voulait pas le faire : **pilotage.**

**Atmosphère Pilotage** 8,33 → 8,39 → [6].

142 **Mathias** Monsieur.

143 **Enseignant** Oui.

144 (*Céléna arrête le robinet.*)

145 **Mathias** Je dois dessiner les roues sur la fiche aussi ?

146 **Enseignant** Pardon ?

147 **Mathias** On doit dessiner les roues sur la fiche aussi ?

148 **Enseignant** Non. Le plus important c'est de remplir les cadres. (*Il va voir un autre groupe.*)

MD : séquence dialogale : **atmosphère, étayage.**

EAL : modalisation interrogative puis assertive (consignes) : **atmosphère.**

GP : il donne la parole à l'élève. Il répond sous forme de consignes : **atmosphère.** Il fait semblant de ne pas entendre Céléna et le bruit qu'elle fait avec le robinet : **contre-atmosphère.**

**Atmosphère Contre-atmosphère** 8,38 → 8,49 → [11]

150 (*Céléna ferme le robinet. Elle prend une cartouche neuve et essaie de la placer dans le stylo-encres.*)

**Contre-atmosphère** **Déni ou non perception** 8,49 → 8,50 → [1]

152 **Ambre** Monsieur.

153 **Enseignant** Oui ?

154 **Ambre** Je trouve pas la manivelle sur le dessin.

155 **Enseignant** La manivelle c'est ce qui relie la pédale au plateau. (...) Alors ? Montre-moi cette manivelle ?

157 (*Céléna ouvre à nouveau le robinet puis le referme.*)

158 **Ambre** C'est ça ?

159 **Enseignant** Oui, très bien, c'est bien ça la manivelle.

MD : séquence dialogale : **atmosphère, étayage.**

EAL : modalisation interrogative. Modalisation assertive puis à nouveau interrogative : **atmosphère, étayage.**

## Chapitre 4

GP : il répond à la question par une autre question en apportant des précisions Il valide la réponse en félicitant l'élève : **atmosphère, étayage**. Il ignore sciemment Céléna : **contre-atmosphère**. Il utilise la bicyclette : **pilotage**

**Atmosphère Etayage Contre-atmosphère Pilotage** 8,50 → 9,08 → [18].

- 160 **Enseignant** Ryan, je ne veux pas que tu écrives les réponses au stylo directement.  
161 D'accord ?

MD : séquence injonctive : **atmosphère, pilotage**.

EAL : modalité d'énonciation injonctive. Modalisation interrogative. Modalité d'énonciation injonctive : **atmosphère**.

GP : il reproche à Ryan de ne pas respecter ses consignes : **atmosphère**.

**Atmosphère** 9,10 → 9,15 → [5]

- 162 (*L'enseignant va voir le groupe 1 et s'aperçoit qu'un élève écrit au stylo.*)

- 163 **Enseignant** (*À Quentin.*) Au crayon de papier j'ai demandé.

- 164 **Quentin** Ah mince...

MD : séquence dialogale : **atmosphère étayage**

EAL : modalité d'énonciation injonctive. Modalité d'énonciation injonctive : **atmosphère**

GP : reproche à Quentin de ne pas respecter ses consignes : **atmosphère**.

**Atmosphère** 9,15 → 9,24 → [9]

- 165 (*Céléna ouvre le robinet à fond, l'eau jaillit et éclabousse.*)

- 166 **Mathias** On fait le trois ?

- 167 **Enseignant** Pardon ?

- 168 **Mathias** On fait le trois.

- 169 **Enseignant** Tu as fini là ?

- 170 **Mathias** Oui.

- 171 **Enseignant** Fais le trois.

MD : séquence dialogale : **atmosphère, étayage,**

EAL : modalisation interrogative, injonctive : **atmosphère**

GP : il est à l'écoute de l'élève et lui donne les consignes : **atmosphère**. Il ignore Céléna : **Contre-atmosphère**.

**Contre-atmosphère Atmosphère** 9,24 → 9,37 → [13]

- 172 (*Céléna ouvre à nouveau le robinet, essaie de se nettoyer les doigts.*)

- 173 **Céléna** Monsieur.

- 174 **Enseignant** Oui. (*Il va vers elle.*)

- 175 **Céléna** (*Elle ferme le robinet, prend son stylo, une autre cartouche et le mouchoir tout*  
176 *bleu se dirige vers l'enseignant.*) Monsieur vous pouvez essayer de me mettre  
177 la cartouche neuve ?

## Chapitre 4

- 178 **Enseignant** Pardon ?
- 179 **Céléna** J'arrive pas à mettre la cartouche.
- 180 (*Il prend le stylo et la cartouche, essaie de mettre la cartouche et n'y arrive pas.*)
- 181 **Enseignant** Bon, tu la mets à la poubelle et on essaie de faire le travail d'abord. D'accord ?

MD : séquence dialogale : **atmosphère, étayage**. Séquence injonctive : **atmosphère, pilotage**.

EAL : modalisation interrogative puis rapidement injonctive : **atmosphère**.

GP : il ignore Céléna qui du fait, vient le voir. : **Contre-atmosphère**. Il essaie d'aider Céléna en manipulant son stylo, mais y renonce. Il lui demande de façon appuyée de se mettre au travail : **pilotage, atmosphère**.

**Contre-atmosphère Pilotage Atmosphère**

**9,37 → 10,29 → [52]**

5 Graphes

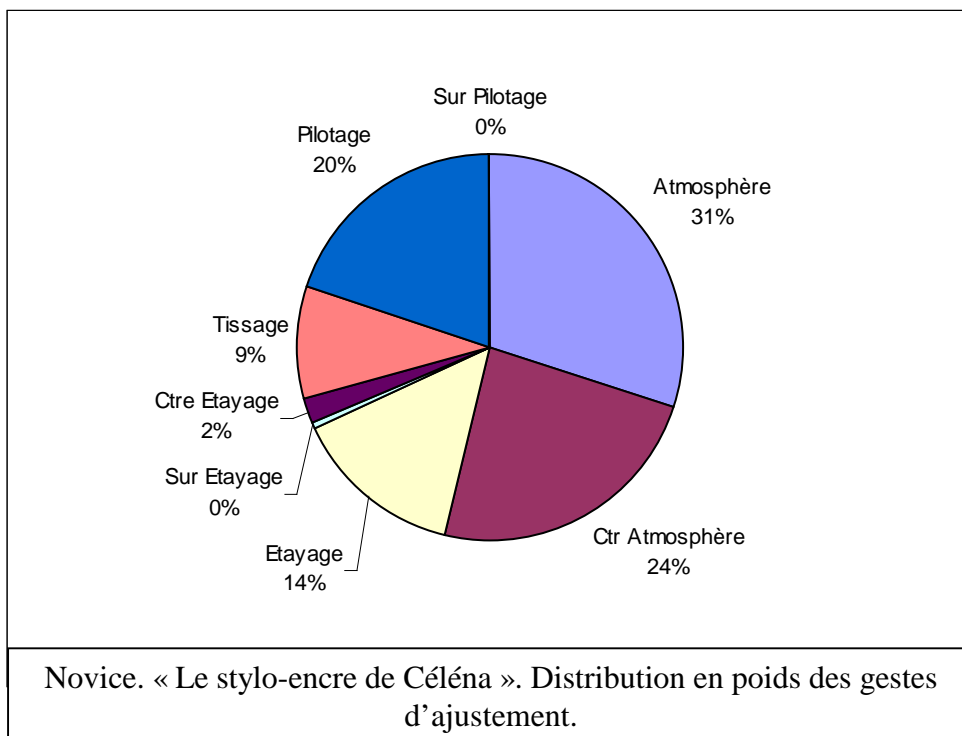
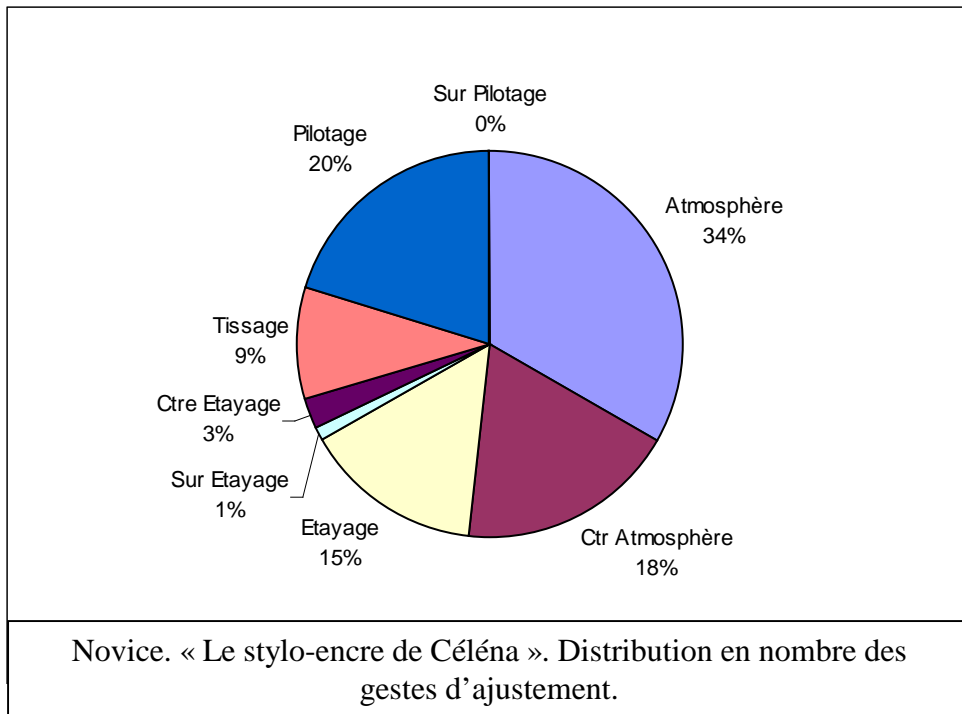

## Chapitre 4

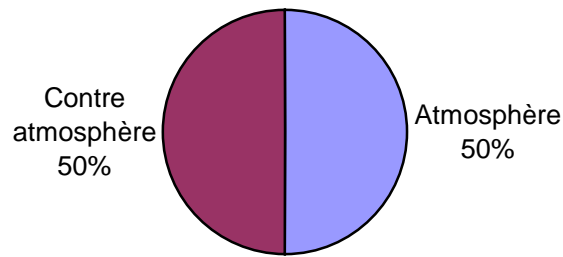

Novice. « Le stylo-encre de Céléna ». Distribution en nombre des gestes d'ajustement isolés.

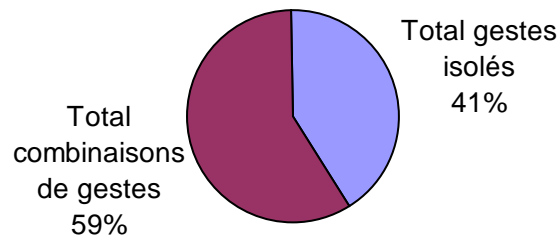

Novice. « Le stylo-encre de Céléna ». Pourcentage en nombre des gestes isolés/ combinaisons de gestes

## Chapitre 4

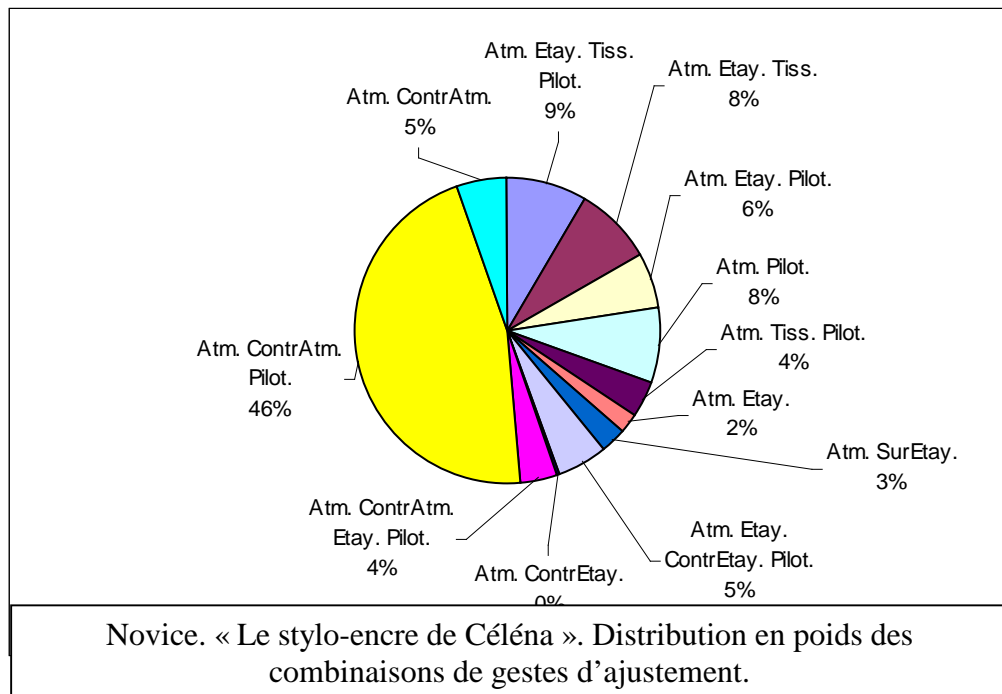
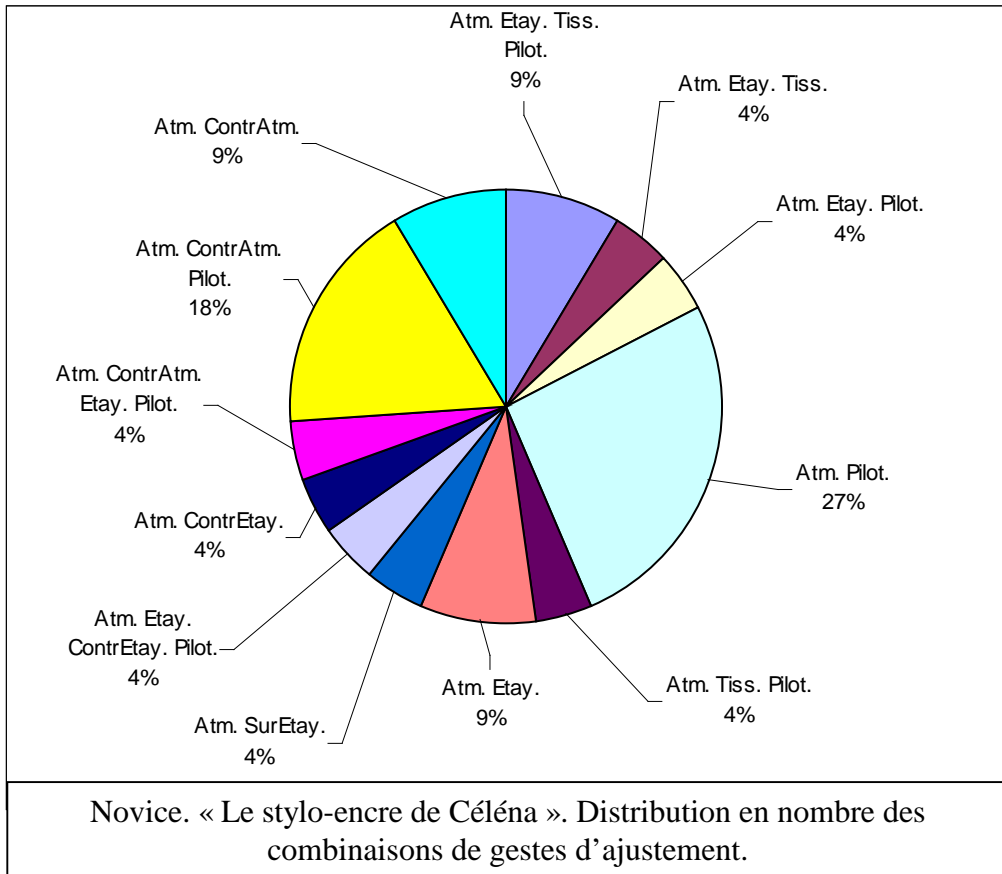

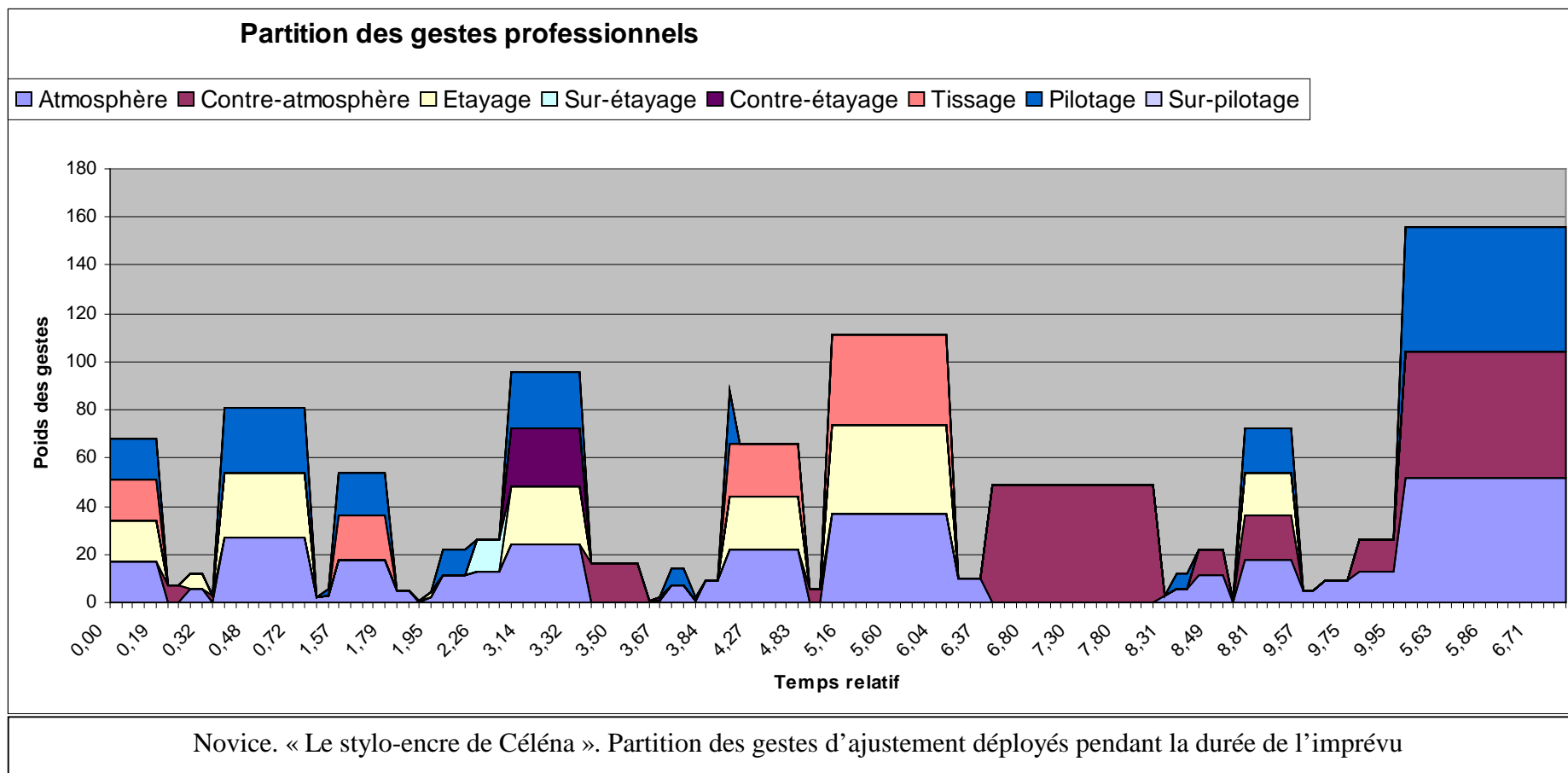

# Chapitre 5 Novice : « Madame c'est quoi la grande échelle ? »

## 1 Eléments du contexte

Nous sommes avec une classe de 4° SEGPA de quatorze élèves composée de quatre filles et dix garçons, le 6 décembre.

Les élèves : Mélanie, Audrey Marie Virginie, Grégoire, Guilhem, Cyril, Mathieu, Jérémie, Kévin, Yoann, Julien Antony, Thomas.

Les élèves ont préparé les dessins techniques et les gammes de fabrication d'un jeu puissance 4 en 3 dimensions, les séances précédentes. La semaine précédente, l'enseignante a abordé l'organisation d'une entreprise. Nous assistons aujourd'hui à la première séance devant être la fabrication en série. L'enseignante a l'intention de présenter rapidement la notion de fabrication sérielle, pensant qu'ils savent ce que c'est. Puis de rapidement les répartir sur les postes afin que les activités de fabrication commencent rapidement.

4'00 les élèves rentrent. L'appel se fait pendant qu'ils sont debout, l'enseignante leur dit de s'asseoir. Elle fait quelques rappels des séances précédentes. Leur dit que les délais de livraison des matériaux pour la fabrication du jeu sont plus courts que prévus puisqu'elle a reçu la marchandise.

6'00 Elle aborde la notion de travail en série.

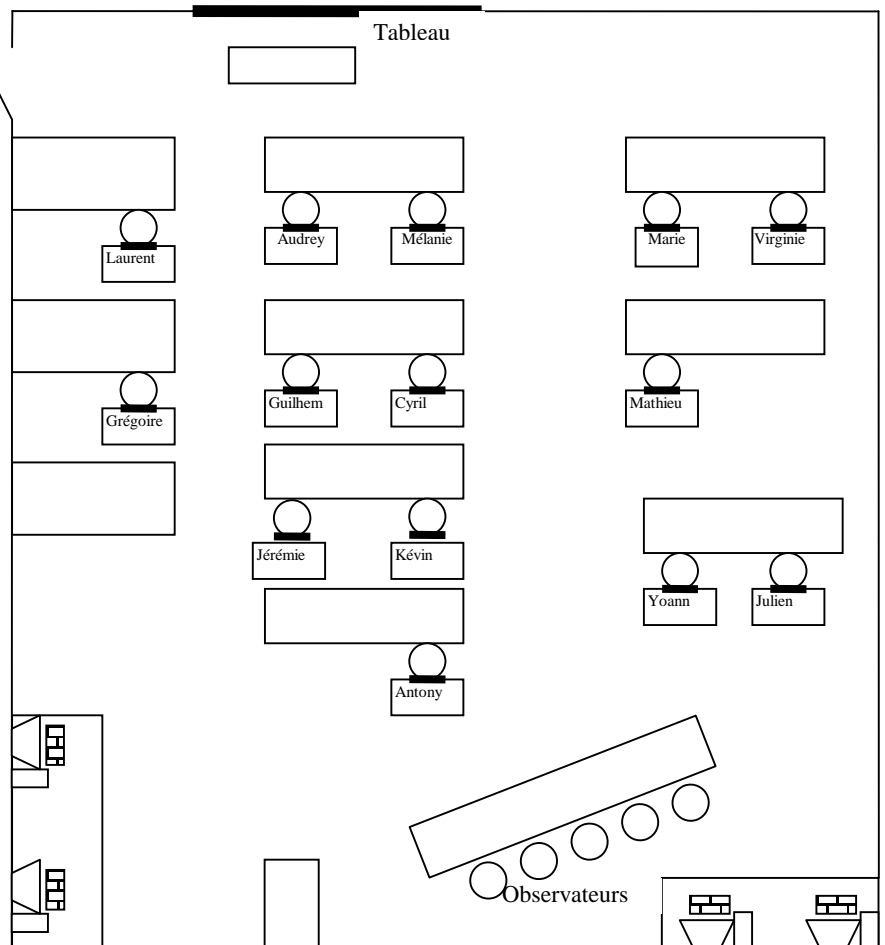



## 2 Présentation de l'imprévu

L'enseignante aborde la notion de travail en série qu'elle entend rapidement rappeler aux élèves pour passer le plus vite possible à une phase de fabrication adoptant justement une organisation sérielle pour fabriquer un jeu de réflexion. Mais dès ses premiers propos, lorsqu'elle propose aux élèves de passer à une fabrication « à grande échelle », un élève (Cyril) ne connaît pas cette expression demande à l'enseignante « Madame, c'est quoi la grande échelle ? ». Il s'avère que les élèves n'ont aucune idée de ce qu'est une fabrication à grande échelle et encore moins une fabrication sérielle. Ce qui ne devait être qu'un rappel rapide, prend alors l'allure d'une longue incompréhension des élèves...

## 3 Le point de vue de l'acteur

1 **Enseignante** *Donc, je me suis laissée prendre par le temps. J'ai demandé à un élève (parce*  
 2 *que depuis une semaine, je n'ai plus de montre) de me prévenir à temps pour faire un*  
 3 *bilan avant la fin de la séance. Donc, là, pas de bilan. Ça s'est terminé un peu*  
 4 *bizarrement. Sinon, les différentes interventions extérieures, au niveau de la SEGPA,*  
 5 *c'est habituel. La dame rentre régulièrement et c'est rare quand elle frappe et je*  
 6 *l'autorise à rentrer parce que, des fois, c'est au vif, il faut qu'elle rentre tout de suite*  
 7 *pour régler un problème. Donc, c'est la seule qui est autorisée à rentrer sans frapper.*  
 8 *Sinon, au niveau des élèves, j'ai trouvé qu'ils n'étaient pas trop énervés, aujourd'hui,*  
 9 *ça allait. Mais, bon, on n'a pas pu faire autant de choses qui étaient prévues. Et, en*  
 10 *une heure, c'est vrai qu'on n'a pas l'habitude d'être très efficace sur une heure. Mais*  
 11 *ça allait. Pour la séance, je n'ai pas fait ce que je voulais mais le peu est bien passé.*

12  
 13 *En fait, c'est pas évident d'expliquer ce que c'est que le travail en série, sans*  
 14 *film, ou sans visites d'une entreprise qui fonctionne comme ça. Moi, ça me semblait*  
 15 *évident à expliquer, mais en fait, c'est hyper difficile à expliquer à des élèves de*  
 16 *SEGPA. Ils prennent tout ce que je dis au premier degré. Pour eux, patron, chef, le*  
 17 *chef contrôle, le patron donne des ordres, ça leur paraît simple et ils comprennent.*  
 18 *Mais en dehors de ça, la notion de travail en série, ça leur parle pas trop au départ...*  
 19 *Au départ, je n'ai pas saisi sa réponse. J'avais mal compris en fait. Mais, j'ai réalisé*  
 20 *par la suite que j'avais mal compris sa réponse. Donc, c'est pour ça qu'il a expliqué à*  
 21 *nouveau. Au départ, je n'avais pas trop saisi, je ne sais pas comment expliquer. Il*  
 22 *voulait absolument qu'il y ait un chef, qui soit responsable de tout le monde ? Alors,*  
 23 *j'ai dit oui : le chef du personnel ? Le patron, parce qu'il y avait Marie qui parlait*  
 24 *aussi du patron. Donc, j'ai dit oui, le grand chef mais on l'avait déjà. Après, j'ai dit :*  
 25 *ce n'est pas ce qu'il a voulu dire. C'est là qu'il a mieux expliqué et que chaque poste*  
 26 *a un responsable.*

27 *Pour l'informatique, je le fais régulièrement. Mais, pour les autres, je préfère*  
 28 *m'en occuper.*

29 *La fabrication divisée en plusieurs postes. Chaque poste réalise une tâche bien*  
 30 *précise et sur un poste, une personne réalise toujours la même action. ... Pour*  
 31 *l'informatique, il y a souvent un élève en avance, donc, je nomme un responsable qui*  
 32 *maîtrise un peu plus le logiciel et qui donc me donne un coup de main. C'est un des*  
 33 *élèves qui a un peu plus d'avance. Je le nomme responsable de l'équipe et*  
 34 *généralement, il me seconde pour la partie informatique. S'il y a un problème et qu'il*  
 35 *n'arrive pas à le résoudre, il vient me voir et à ce moment là, j'y vais.*

## 4 Verbatim

6,00 → 19,16 = 13 minutes 16 secondes.

- 1 **Enseignante** Nous allons passer au stade suivant. C'est-à-dire qu'au vu du prototype, on va  
2 fabriquer à grande échelle.
- 3 **Yoann** Oh non !
- 4 **Cyril** Oh non ! ::
- 5 **Enseignante** L'étape suivante donc, on va supposer.

Monde de « l'EXPOSER » Début de séquence descriptive, c'est le début de la phase d'ancrage.

Marqueurs « L'étape suivante donc », signifiant que le locuteur reprend le fil principal du discours après une incise. Temps du verbe supposer : futur périphrastique : lié au présent. Pas d'autre déictique temporel

Le verbe « supposer » indique une probabilité de geste de **tissage**. Le déni des réactions des élèves indique un geste d'**atmosphère** ou un geste de **pilotage**.

**Point de vue de l'acteur** : « ... Bon, qu'ils n'aiment pas le travail en série, ça je m'en doutais. Dans cette classe ils sont très attachés à ce qu'ils font chacun. Leur objet c'est leur objet, et c'est pas celui d'un autre. Donc le travail en série, ils n'en veulent pas. Ils veulent faire leur objet du début jusqu'à la fin.. Mais travailler comme une entreprise avec des responsabilités, ça devrait les motiver, j'y arriverai » **Atmosphère** « j'ai perdu une séance que j'aurais du mal à récupérer, que j'avais planifié onze séances dans l'atelier et que je devrai le quitter pour le laisser aux collègues, que les élèves aient terminé ou pas la fabrication. Voilà ! » : **pilotage**.

**Contre-atmosphère Pilotage** 6,20 → 6,23 → [3]

- 6 **Cyril** Madame !
- 7 **Enseignante** Oui ?
- 8 **Cyril** C'est quoi heu ! La-la grande échelle ?
- 9 **Enseignante** (*Un peu surprise et marquant un temps d'arrêt.*) C'est beaucoup d'objets en  
10 même temps.
- 11 **Cyril** Ah ! D'accord.
- 12 **Enseignante** D'accord ? Exemple. (...) Une entreprise de fabrication de voitures, Peugeot,  
13 Renault. C'est quoi l'entreprise que vous voulez ?
- 14 **Antony** Peugeot !
- 15 **Kévin** Renault ! 0,30
- 16 **Julien** Peugeot !
- 17 **Yoann** Moi !
- 18 **Mathieu** Moi !

MD : cette séquence correspond à une Schématisation : Nous sommes dans le monde de « l'EXPOSER » c'est une réponse sous forme de reformulation/définition dans une tournure verbalement incomplète. L'objet présenté

est neutre, dans un but purement expositif et non contestable. Monde discours interactif dans lequel commence une séquence descriptive introduite par le connecteur « exemple » Segment monologue. séquence descriptive et Script : pas de verbes : Exemple. (...) Une entreprise de fabrication de voitures, Peugeot, Renault. Nous sommes déjà par le marqueur « exemple » dans le monde du RACONTER. C'est la phase de construction du décor de l'entreprise : **tissage**

EAL : modalité d'énonciation : assertion. L'intonation est sèche, pas de modulation, pas de verbes dans la réponse. C'est une réponse minimale Un marqueur de demande de recherche d'approbation discursive : D'accord ? Sans temps d'attente, en réponse à l'approbation de Cyril. C'est un geste **d'atmosphère** court **atmosphère**

GP : La réponse est donnée par l'enseignante immédiatement. En fait la narration nous montre que sa préoccupation didactique, n'était le terme en lui-même, mais la représentation de l'organisation qui découle de cette contrainte : « on doit fabriquer beaucoup d'objet en même temps ». On peut se poser la question de l'utilisation de la précision « en même temps ». Car cette expression est déjà une réponse à l'organisation adoptée. Elle correspondrait plutôt à la représentation que se fait l'enseignante du travail sériel. La formulation correcte aurait été « beaucoup d'objets ». Nous sommes donc ici en présence d'un geste de **sur-étayage** donnant la réponse à la question de l'élève et une partie de la réponse attendue par l'enseignante. Une question formulée dans un but d'enrôlement avec une tournure au niveau des élèves : **étayage**. Le choix est également laissé aux élèves dans le but manifeste de les impliquer, mais il y a là introduction d'une séquence dialogique : **atmosphère**

**Point de vue de l'acteur** : « la notion de travail en série c'est ce que je devais faire aujourd'hui. Le terme me semble difficile pour eux, surtout pour certains. En plus en réalité c'est « travail sériel » qu'il faut dire, alors là ! Vous avez vu que dans cette classe de SEGPA il y a trois ou quatre élèves qui ont vraiment du mal à comprendre et à suivre, pourtant on ne va pas vite. « La grande échelle » je pensais qu'ils comprendraient tout de suite. En fait, je pensais qu'ils ne se poseraient même pas la question de savoir ou pas ce que ça voulait dire. Ça tombait sous le sens pour moi. Je savais qu'ils étaient faibles, mais alors là, j'aurais pas cru qu'ils soient arrêtés par ça » Bon ben là, j'ai eu du mal hein ! J'ai essayé de leur parler de voitures, les garçons dans cette classe ils parlent beaucoup de ça. Mais rien à faire. En fait, ils n'ont pas d'idée sur le fonctionnement d'une entreprise.

**Etayage Sur-Etayage Atmosphère Tissage** 6,23 → 6,35 → [12]

- 19 (Un peu de brouhaha.)  
 20 **Enseignante** STOP !! PEUGEOT !! Ça y est !  
 21 **Cyril** Oh oui! Mais :::  
 22 (Regard courroucé de l'enseignante : Silence.)

**MD** : une séquence dialogique de 9 secondes est laissée aux élèves. Geste **d'atmosphère**.

EAL les mots « Stop » et le choix arbitraire « Peugeot » sont crié fort pour arrêter instantanément les discussions. « Ça y est » est dit sur un ton sec et autoritaire dans un but manifeste de couper court. Ça y est signifie en réalité arrêtez, c'est plus la peine, c'est choisi. C'est là un geste de **pilotage** de gestion du temps doublé d'un geste **d'atmosphère**.

GP la phase d'enrôlement prend trop d'ampleur. C'est une petite phase de suppression de degrés de liberté en fixant le choix d'une marque d'automobile. C'est donc un geste **d'étayage**.

**Atmosphère Pilotage** 6,35 → 6,37 → [2]

- 23 **Enseignante** Alors, est-ce qu'une voiture, c'est une personne qui, on va dire cinq personnes  
 24 qui construisent une voiture, puis ils passent à une autre, ils la construisent  
 25 entièrement puis ils passent à une autre, ils la construisent entièrement ?  
 26 **Yoann** Ben cinq, c'est..  
 27 **Cyril** Enfin heu !

**MD** : nous sommes dans le monde de l'EXPOSER : discours interactif sous forme de discours interrogatif. C'est un mélange de séquence descriptive **Tissage** et de séquence dialogale **atmosphère**.

EAL marqueur de planification « Alors ! », signifiant que le locuteur reprend le fil principal du discours après une incise. On remarque un effet voulu de répétition qui donne une piste sur la réponse attendue (non). ...L'adverbe entièrement est également répété. Répétitions entraînant une réponse négative attendue : puis ils, puis ils, entièrement, entièrement. Marque de référencement « on va dire ». Posture de sur-énonciation : **sur-étayage** ou **étayage**. La construction des phrases est volontairement mise à la portée des élèves. Emploi du « on » de distanciation au début. : atmosphère étayage. On remarque l'emploi du présent « comme si on y était » : **tissage**.

GP : formulation de question. Tournures particulières de phrases : **atmosphère**. Référence au monde extérieur notamment. Question de réflexion : **étayage**.

**Atmosphère Etayage Tissage** 6,37 → 6,48 → [11]

28 **Enseignante** Comment c'est organisé ?

29 **Antony** Je sais pas.

30 **Julien** Moi je..

31 **Yoann** Non :::

**MD : monde de l'exposer, séquence dialogale : étayage, atmosphère.**

EAL reformulation de la question non paraphrastique : **étayage**. Pronom déictique « c'est » : **tissage**.

GP : question : **atmosphère étayage**. A l'évaluation des réponses, l'enseignante décide de poser une question plus précise. Les élèves n'ont pas compris que c'est une question d'organisation du travail, ou ils ne savent pas ou ils pensent que la réponse est oui, alors que la formulation de la question laissait entendre que non.

**Etayage Tissage Atmosphère** 6,48 → 6,51 → [3]

32 **Enseignante** Hop ! On lève la main, si vous voulez parler. (*Elle fait signe à Cyril qui lève la main.*)  
33

34 **Cyril** Déjà y en a un qui fait le dessin de la voiture.

35 **Enseignante** Bon ça c'était le-. On avait vu le bureau d'étude là. C'était nous il y a... Il y a  
36 presque un mois. On avait dessiné... le jeu ::. Mais ça c'était (.)

37 **Boum !! Boum !! Boum !** (*Trois coups résonnent à l'immense porte d'entrée métallique.*)

38 **Enseignante** L'invention, d'accord ? La création.

**MD : séquence injonctive monde de l'exposer : pilotage atmosphère Monde du Raconter, récit interactif : séquence narrative : tissage.**

EAL introduction de l'intervention par « Hop » qui signifie ici « stop ». Emploi du on de distanciation : **atmosphère**. Modulation de l'injonction par « si vous voulez parler » dit plus bas : Ce n'est pas la réponse négative qui voudrait être donnée : modulation du non par ce à quoi fait référence la réponse : **atmosphère**. Signe à un élève : **atmosphère**. On remarque l'utilisation du pronom on pour la consigne adressée à Antony, Julien et Yoann et « vous » pour le contexte de l'injonction adressé à toute la classe.

GP : consignes de réponses : **atmosphère**. Autorisation à un élève : **pilotage**. On remarque « c'était », « on avait vu », « c'était nous », « on avait ». Puis les déictiques ; c'était il y a presque un mois : **tissage**.

**Atmosphère Tissage Etayage** 6,51 → 7,09 → [18]

39 (*Un élève arrive en retard et rentre.*)

40 **Enseignante** (*À l'élève en retard.*) Tu vas voir Madame XXX. Tu vas expliquer pourquoi tu  
41 es en retard.

42

**MD** : monde de l'exposer, discours interactif. Séquence injonctive : **pilotage, atmosphère**.

EAL : partages implicites "Madame XXX, pourquoi tu es en retard": **atmosphère**. Futur périphrastique, pronom « tu », procédure d'actes : **pilotage**.

GP : gestion du temps: **pilotage**. Consignes

**Pilotage Atmosphère**

7,09 → 7,13 → [4]

43 (*L'élève ressort, la porte en se refermant fait un « bruit d'enfer ».*)

44 **Enseignante** Bon, maintenant, on a dessiné la voiture. Dernière Peugeot, dernier cri,  
 45 derniers gadgets. D'accord ? On a l'accord du grand patron. Donc on veut (.)  
 46 la fabriquer (.) en plein d'exemplaires. On a déjà les commandes de plusieurs  
 47 entreprises dans le monde entier. Donc, il faut fabriquer ces voitures. Il y a  
 48 Georges Dupont qui va faire une voiture rouge, une heu ! :: Une heu ! :::  
 49 Heu ! :: Marcel Delarue qui commencer à voir la heu ! Une voiture bleue.  
 50 Comment ça va être- ça va être organisé ?

**MD** : séquence descriptive : « l'usine » « on a dessiné la voiture », « le grand patron » : **tissage**. Lancement d'une séquence dialogale par une question dont l'enseignante attend la réponse : **atmosphère, étayage**.

EAL : emploi de « on » de distanciation et répétitions « on a, on a, on veut... » retour sur les marques de voitures choisies par les élèves : **atmosphère**. Modalisations logiques « on a... donc ». Reformulation de la question: **étayage**. Emploi du futur. Déictiques : "Il y a", emploi de futur périphrastique « qui va » : **tissage**.

GP : "Maintenant on a", évocation, description, emploi de termes faciles : grand patron, monde entier. Utilisation de déictique « ça » en référence à l'entreprise. Invention de noms et prénoms de personnes, et de voitures de couleurs : **tissage**. Retour sur les voitures « derniers gadgets, derniers cri », enrôlement Question et attente de réponse. Fin de la situation problème par son problème, question au futur : **atmosphère, étayage**.

**Atmosphère Tissage Étayage**

7,13 → 7,54 → [37]

51 **Mathieu** Cabriolet coupé.

**Contre atmosphère**

déni ou non perception

7,54 → 7,55 → [1]

52 **Enseignante** Alors, comment c'est organisé ?

53 **Julien** Il y a des machines ?

54 **Enseignante** Il y a des machines (2''). Qu'est-ce qu'il y a d'autre ?

55 **Cyril** Comme heu ! ::

56 **Kévin** Des robots !

57 **Enseignante** Il y a des robots, des machines. (.) Et ensuite ? Est-ce que c'est une machine  
 58 qui fait une voiture entièrement.

59 **Kévin** Non.

60 **Julien** Non !

61 **Yoann** Y-a plusieurs machines.

62 **Cyril** C'est long.

- 63 **Jérémie** Y-en a-.
- 64 **Yoann** Il y a plusieurs machines.
- 65 **Enseignante** Il y a plusieurs machines.
- 66 **Kévin** Il y a un tapis roulant.
- 67 **Enseignante** Il y a un tapis roulant. Ensuite ? (*Elle interroge du regard un élève qui lève le*  
68 *doigt.*)
- 69 **L'élève** Non rien.
- 70 **Guilhem** Y-a- Y-a- Y-a a des ma- ma-machines-nes-nes qui font, enfin la, la, la ca-ca-ca-  
71 rros- .
- 72 **Enseignante** Voilà la carrosserie. Donc il y a un atelier.

**MD** : monde de l'exposer, séquence dialogale : **étayage, atmosphère**. Monde de l'exposer, séquence descriptive : **tissage**. Séquence explicative: **étayage**.

**EAL** : marqueur de planification « Alors ! », signifiant que le locuteur reprend le fil principal du discours après une incise, déni des interventions des élèves : **Contre-atmosphère**. Reformulation de la question non paraphrastique Ton montant : attente d'autres réponses. Reprise de la réponse élève, reformulation paraphrastique. Reformulation de la question et de la situation-problème, ajout de précision « entièrement » Ton montant: attente d'autres réponses. Reprise de la réponse élève, reformulation paraphrastique. Relance de la question“, « Et ensuite”. Modalité évaluative : **étayage**. Pronom déictique « c'est ». Démonstratifs déictiques : « d'autre ». Relance de la situation problème “Et ensuite” : **tissage**.

**GP** : question : **atmosphère, étayage**. A l'évaluation des réponses, l'enseignante décide de poser une question plus précise. Les élèves n'ont pas compris que c'est une question d'organisation du travail, ou ils ne savent pas ou ils pensent que la réponse est oui, alors que la formulation de la question laissait entendre que non. Relance de la situation problème. Reformulation des questions, “et ensuite”, encouragements. Guidage de la question ; Reformulation. Validation de réponse: **étayage**. Pratiques sociales de référence : **tissage, étayage**.

**Etayage Atmosphère Tissage** 7,55 → 8,37 → [42]

- 73 **Guilhem** Comme la pub là (*La publicité pour le « Picasso Citroën ».*)

**Contre-atmosphère** **Déni ou non perception** 8,36 → 8,37 → [1]

- 74 **Enseignante** Voilà donc il y a un atelier où il y a un robot qui peint la voiture. Donc il y a  
75 des voitures qui passent devant, et (.) il peint les voitures qui passent devant.  
76 Ensuite ? Donc il y a un atelier déjà qui fait ça. Ensuite ? (...) Les roues, on les  
77 siffle, elles viennent se mettre sur la voiture ? Elles-
- 78 **Mathieu** Ouais !
- 79 **Emilie** Non ::: Eh non hé !
- 80 **Enseignante** Alors ?
- 81 **Cyril** Il y a un groupe de gens, eh bé ils disent-
- 82 (*Un élève siffle.*)
- 83

**MD** : séquence explicative: **étayage**. Séquence descriptive « il y a » : **tissage**. Monde de l'exposer, séquence dialogale : **étayage, atmosphère**.

EAL : emploi de "Il y a" : Evocation : **tissage**. Mécanismes de connexions logiques « donc, et, ensuite. Relance de la question, "Ensuite": **étayage**. Utilisation de l'ironie. Emploi de "Alors!" Dans un sens autoritaire de « J'attends ! » : **atmosphère**. Proposition dont le sens attend une réponse négative : **sur-étayage**. Emploi du on mais dans un sens implicatif dans la situation de l'entreprise : **tissage**. Le ton marque de l'impatience

GP : validation de la réponse "Voilà!" Question, "et ensuite". Elle s'aperçoit que les élèves se lancent dans une description des objets et machines dans un atelier. Elle relance la réflexion des élèves vers le but qu'elle s'est fixé : l'organisation : **étayage**. Description d'un contexte extérieur. Retour avec des précisions dans le monde de l'entreprise : **tissage**. Proposition absurde sur le ton de la plaisanterie : **atmosphère, sur-étayage**. Relance et attente de la parole des élèves : **atmosphère**, gestion du temps : **pilotage**

**PDVA**: je trouve que ça a été long, ils ne comprenaient pas ce que je voulais qu'ils me trouvent. Mais bon, cette classe, ils ont du mal, vous avez vu, ils s'intéressent aux détails pas importants en fait, voiture rouge ou bleue, un tapis, une machine, mais pas au plus important. Ils sont capables de passer des heures à dessiner des petits trucs insignifiants sans finir ce qu'ils voulaient faire au départ, ça m'est arrivé au début, mais bon, ils sont gentils quand-même.

**Tissage, Etayage Atmosphère Pilotage 8,37 → 9,04 → [27]**

85 **Enseignante** Schht:::, schht:::. Hé Yoann ! (*Elle fait signe qu'il faut lever le doigt pour*  
86 *prendre la parole.*) Sinon tu réponds pas. (*Il lève le doigt.*) Vas-y Yoann.

87 **Cyril** Il y a un groupe de gens, il dit heu ! :: Tu vas faire ça, toi tu fais ça, toi ça et  
88 après ils le font.

89 **Enseignante** Voilà ! Donc il y a une personne qui fait une action, une autre qui fait une  
90 autre action. Donc il y aura des personnes qui s'occuperont des pneus, une  
91 personne qui s'occupera ou un groupe de personnes qui s'occuperont de mettre  
92 les portières, une personne qui s'occupera de mettre les moteurs et toutes les  
93 connexions etc. D'accord ? Et ça s'appelle comment ? Comment on appelle  
94 ça ? (...)

**MD** : séquence injonctive : **atmosphère, pilotage** Séquence explicative : **étayage**. Séquence descriptive « il y a », « il y aura » : **tissage**. Séquence dialogale : **étayage, atmosphère**.

EAL : onomatopée signifiant de se taire. Geste physique du doigt levé. Sinon tu réponds pas. Demande de consensus à la fin « d'accord ? ». Modalité d'énonciation interrogation. Reformulation non paraphrastique de la question. Don de la parole : **atmosphère**. Mécanismes de connexions logiques « donc ». Reformulation non paraphrastique des réponses des élèves, synthèse : **étayage, atmosphère**. Emploi de "Il y a" : Evocation : **tissage**.

GP : reprise en main : il faut lever le doigt : **atmosphère**. Puis donne la parole. Demande d'accord. Puis question à la fin : **atmosphère**. Description d'un contexte extérieur : **tissage**.

**Atmosphère Etayage Tissage 9,10 → 9,44 → [34]**

95 **Enseignante** Donc il y a une voiture, il y a pratiquement rien, il y a pas les portières il y a  
96 rien.

97 **Yoann** Bon.

98 **Enseignante** Bon elle rentre à l'intérieur de l'entreprise.

99 **Enseignante** De l'usine. Première machine, premier groupe de personnes, par exemple on  
100 met les portières. La voiture avance et passe à l'autre atelier. L'autre atelier, ils  
101 mettent les roues, donc les essieux, les roues. Et passe à l'atelier suivant, le  
102 moteur etc. Ça s'appelle comment ? Est-ce que vous avez une petite idée ?

## Chapitre 5

- 103 **Yoann** C'est une organisation.
- 104 Enseignante C'est une organisation, ça c'est sûr (...). Le travail à ?

**MD** : discours interactif au présent, séquence descriptive : **tissage**. Au départ Schématisation : **tissage, étayage** ou **sur-étayage**.

EAL : le décor est pose au départ sous forme de mots. Puis introduction de la description « par exemple ». Emploi du pronom « ils » à la place du « on » dans les séquences d'évocation précédentes pour sortir du contexte de la classe : **tissage**. Modalité de questionnement. Reformulation de la question en la modulant dans la sous-évaluation « une petite idée ». Reformulation paraphrastique et relance implicite de la question. Modalité d'énoncé évaluative: **atmosphère**. Reformulation non paraphrastique de sa question : **sur-étayage**.

GP : retour à l'évocation de l'usine. Les élèves ne sont plus impliqués dans la description le « ils » pour les ouvriers remplace le « on » : **tissage**. Elle décrit avec détails l'organisation qu'elle veut leur faire trouver. Elle cherche seulement à leur faire dire le terme. . L'emploi de « etc. » à la fin montre que la scène se répète et veut introduire, nous supposons le terme de « travail à la chaîne » ou « travail en série » : **étayage, sur-étayage**. Question sur le terme recherché. La deuxième question laisse un large espace de parole « une petite idée ». Elle reformule la réponse (encouragements) mais la qualifie d'évidente pour montrer que ce n'est pas celle qu'elle attend (relance de l'espace de parole) : **atmosphère**. Elle commence la phrase et attend sa finalisation par un élève « la chaîne » : **atmosphère, sur-étayage**.

**Tissage , Etayage Atmosphère Sur-étayage** 9,44 → 10,17 → [33]

- 105 (*La Conseillère Principale d'Education tape et rentre dans la classe avec une élève :*  
106 *Nadine.*)

- 107 **CPE**            ♪♪ Bonjour ! ♪♪ J'accompagne Nadine, il faudrait l'accompagner pour la  
108                    visite médicale.

- 109 (*Quatre garçons se lèvent bruyamment pour aller l'accompagner.*)

- 110 **Mathieu**      Moi !

- 111 **Julien**        Moi !

- 112 **Kévin**        Ah, j'y vais !

- 113 **Enseignante** Hé ! Hé ! Hé !

- 114 (*Les élèves se rassoient.*)

- 115 **Enseignante** Bon quelqu'un qui a de l'avance. (*Elle réfléchit.*) Thomas, tu  
116                    l'accompagneras ?

**MD** : séquence injonctive : **pilotage, atmosphère**.

EAL : emploi de « tu ». Acte de parole indirect : **pilotage**.

GP : réflexions à haute voix : **atmosphère**. Gestion du temps et des élèves : **pilotage**.

**Atmosphère Pilotage** 10,27 → 10,32 → [5]

- 117 **Nadine**        J'ai besoin de mon carnet alors ?

- 118 **CPE**            Euh ! ::. Il me semble que ??? est arrivé un peu en retard, donc il faut qu'il  
119                    passe me voir plus tard. OK ? ♪♪ Gracia va pla ! ♪♪. (*Elle sort en*  
120 *chantonnant, ferme l'énorme porte en métal qui lui échappe et fait un bruit*  
121 *impressionnant en « faisant trembler les murs ».*)



122 *(Les élèves rient un peu.)*

123 **Enseignante** Alors, ça s'appelle le travail à ?

124 **Cyril** En groupe ! Heu ! :

125 **Enseignante** A la chaîne (.) ou en série.

126 **Yoann** A la chaîne.

**MD** : séquence dialogale; **atmosphère**.

EAL : marqueur de planification « Alors ! », signifiant que le locuteur reprend le fil principal du discours après une incise. Modalité de questionnement. **atmosphère**. Reformulation non paraphrastique de sa question modalisation logique assertion : **sur-étayage**.

GP : elle commence la phrase et attend sa finalisation par un élève « la chaîne ». Elle donne la réponse, puis la reformule en faisant une erreur (un travail en série n'est pas obligatoirement à la chaîne) : **atmosphère, sur-étayage**.

**Sur-étayage Atmosphère**

10,55 → 11,03 → [8]

127 **Enseignante** Donc c'est ce qu'on va faire. On va travailler en SÉrie. Je vais vous donner un  
128 (..) un certain nombre de documents. *(Elle dessine au tableau des rectangles*  
129 *vides représentant les divers ateliers pour fabriquer le jeu.)* (5''). Et après, on  
130 va voir comment on va s'organiser pour travailler en série pour la fabrication  
131 du jeu. D'accord ? *(Elle distribue les gammes de fabrication.)* (8 '')

**MD** : discours interactif. Type de séquence injonctive : **pilotage, atmosphère**.

EAL : futur périphrastique. Planification du travail prévisionnel : **atmosphère**.

GP : consignes de travail: **atmosphère**. Écriture et dessin au tableau : **pilotage**.

**Pilotage Atmosphère**

11,03 → 11,27 → [24]

132 **Yoann** Madame, comment on va fabriquer ?

133 *(L'enseignante revient au tableau, prend la craie et se met en position et en attente*  
134 *d'attention pour remplir avec les élèves les rectangles dessinés au tableau représentant les*  
135 *postes de travail.)*

**Atmosphère**

**Déni ou non perception**

11,25 → 11,27 → [2]

136 **Antony** Madame ! Madame. Qu'est-ce ça veut dire en série ?

137 **Enseignante** Eh bien on va voir. On va faire un travail en série, c'est à dire que, peut-être, si  
138 tu veux, on t'attribuera (.) Le perçage.

139 **Antony** D'accord.

140 **Enseignante** D'accord ?

141 **Antony** D'accord.

**MD** : séquence dialogale: **étayage, atmosphère**.

EAL : on va voir, c'est à dire peut-être ; si tu veux, marquant l'indécision ou la volonté de ne pas répondre. Nous avons ici une mise en scène pour ne pas répondre, mais pour aboutir à la proposition finale : le perçage. Futur périphrastique (on va...). Utilisation de « on » et « t' ». Espace de choix par si tu veux : **atmosphère**.

GP : mise en attente de l'explication « on va voir ». Ce n'est pas une explication attendue par l'élève, mais plutôt une récompense, une perspective montrant que le travail en série, c'est bien puisque l'élève va percer. (un grand nombre de garçons en technologie, veulent utiliser la perceuse...) : **atmosphère, contre-étayage.**

**Contre-étayage Atmosphère 11,27 → 11,37 → [10]**

- 142 **Guilhem** Et pour la voiture ?
- 143 **Enseignante** (*À voix basse à l'élève.*) La voiture, je suis en train de la faire.
- 144 **Guilhem** Non, non, le dessin.
- 145 **Enseignante** Ah! Le dessin. (*L'enseignante est toujours en position d'attente au tableau*  
146 *pour remplir les rectangles dessinés.*)
- 147 **Yoann** Ouais! Les dessins là.
- 148 **Enseignante** Ce sera le service informatique. Donc, il y a un deuxième service.
- 149 **Kévin** Ouais !
- 150 **Enseignante** Donc déjà, on a deux services.

**MD** : séquence dialogale : **étayage, atmosphère.**

**EAL** : elle s'adresse exclusivement à l'élève : **atmosphère.**

**GP** : cette réponse a pour but d'é luder la question : **atmosphère.** L'élève attend ici qu'elle continue avec l'exemple de la voiture. Elle n'est pas en train de la faire : **contre-étayage.**

**Contre étayage Atmosphère Tissage 11,45 → 12,00 → [15]**

- 151 **Nadine** Madame !

**Contre-Atmosphère Déné ou non perception 12,00 → 12,01 → [1]**

- 152 **Grégoire** (*Lisant la gamme de fabrication dans l'intention de remplir les rectangles*  
153 *vides dessinés par l'enseignante au tableau.*) Après il y a collage.
- 154 **Enseignante** Très bien ! (*Elle écrit « collage » dans l'un des rectangles.*)

**MD** : séquence dialogale : **atmosphère, étayage.**

**EAL** : modalisations évaluative et affective : **atmosphère.**

**GP** : encouragement : **atmosphère.** Utilisation du tableau : **pilotage.**

**Atmosphère Pilotage 12,06 → 12,07 → [1]**

- 155 **Nadine** Je vais prendre mon carnet ?
- 156 **Enseignante** Tu l'as pas fait exprès pour pas que j'écrive quelque chose dessus ?
- 157 **Grégoire** Sciage.
- 158 **Nadine** Non je vous jure parce qu'on est allé au CDI même. Il a pris mon carnet.
- 159 **Enseignante** Ben, tu iras tout à l'heure quand tu iras à la visite.

**MD** : séquence dialogale : **atmosphère, étayage.**

**EAL** : modalisation d'énoncé interrogative évaluative : **atmosphère.**

GP : la question est connotée dans le soupçon. Elle donne les consignes : **atmosphère**.

**Atmosphère Pilotage** 12,08 → 12,15 → [7].

160 **Grégoire** Sciage il y a madame.

161 **Enseignante** Il y a le pliage, il y a le sciage. (*Elle remplit des rectangles au tableau.*)

162 **Mathieu** Il faut coller.

163 **Enseignante** On l'a dit collage. (*Elle montre le rectangle.*) On va essayer de mettre ça en  
164 place d'accord ?

**MD** : schématisation: **étayage, tissage** Séquence dialogale; **étayage, atmosphère**.

EAL : reformulation d'une réponse pour la valider: **atmosphère, étayage**. Emploi de "on" pour montrer la co-construction . C'est un refus implicite de la réponse, modulation. Proposition de travail avec demande de consensus : **atmosphère**.

GP : validation des réponses : **atmosphère, étayage**. Utilisation du tableau : pilotage. Réponse négative indirecte à celle de l'élève : **atmosphère**.

**Atmosphère Pilotage Etayage** 12,17 → 12,27 → [10]

165 **Enseignante** Je vous donne les feuilles, vous écrivez pas dessus pour l'instant. (*Elle*  
166 *distribue les fiches de la séance, fait le tour des élèves et revient au tableau.*)  
167 (*10 ''*)

**Atmosphère Pilotage** 12,27 → 12,40 → [13]

168 **Enseignante** Alors qui veut lire les objectifs ? Donne-moi les objectifs de la séance. Cyril !

169 **Cyril** Être capable d'identifier le matériel nécessaire pour réaliser un produit.

170 **Enseignante** Donc normalement, là, ça vous maîtrisez. Pour scier qu'est-ce qu'il faut ?

171 **Yoann** Une scie.

172 **Enseignante** Une scie, soit celle-là, soit celle-là. (*Elle montre les différentes scies.*)  
173 D'accord ? Continue.

174 **Cyril** Être capable d'utiliser une machine en respectant les règles de sécurité.

175 **Enseignante** Vous vous rappelez pour les machines, il y a les fiches. Donc, on a vite fait de  
176 les lire et de respecter les règles de sécurité.

177 **Cyril** Être capable de caractériser une heu :: production sé(.) sé(.) ri(.) è (.) le.

178 **Enseignante** Sériele, donc une production en série. Donc c'est la nouvelle notion qu'on a  
179 introduit maintenant. D'accord ?

180 **Enseignante** Alors, votre mission, Marie, tu prends la suite ?

181 **Marie** Il faut la lire ?

182 **Enseignante** Oui. Allez.

183 **Marie** Heu! :: Le prototype a fini d'être fabriqué. Satisfait du résultat, la direction de  
184 l'entreprise HASBRO décide de fabriquer en plus grand nombre le jeu

## Chapitre 5

- 185 Puissance 4 en 3D. Alors « Grand un, définition de la production sérielle »  
186 (*elle écrit au tableau « production sérielle : ».*) Alors qu'est-ce qui caractérise  
187 une production en série ? Une production à la chaîne ? On l'a dit. (*Pas de*  
188 *réponses...*)

**MD** : séquence dialogale Essai de lancement de séquence dialogale: **étayage, atmosphère**. Puis séquence injonctive : **pilotage, atmosphère**. Séquence descriptive : **tissage**.

**EAL** : modalité d'énonciation interrogative : **atmosphère**. Puis phrase impérative immédiate, utilisant le verbe « donner » en place de « lire » utilisé dans l'interrogation précédente. Modulation par l'adverbe « normalement » laissant quand-même un doute. Injonction : phrase impérative Recherche de consensus : **atmosphère, pilotage**. Démonstratifs déictiques : « là » (l'objectif), « ça » le contenu de l'objectif. Mécanisme de connexion logique « donc ». Modalité d'énonciation évaluative et affective (enrôlement). Modalisation logique. Reformulation paraphrastique de validation de réponse. Connexion logique « donc ». Utilisation de « votre » pour impliquer tous les élèves. Acte de langage détourné sous forme de question. Réponse positive sans explications puis impératif : **étayage, atmosphère**. Evocation introduite par « Vous vous rappelez... ». Puis « il y a » déictique temporel : **tissage**. Alors" connecteur marquant la prise en main de la suite. Marqueur de planification « Alors ! », signifiant que le locuteur reprend le fil principal du discours après une incise. Modalité évaluative. Question avec reformulation (incorrecte) du terme « travail en série » : **atmosphère**. Déictique : « on l'a dit » : **étayage**.

**GP** : ouverture d'un espace de choix pour les élèves. Ordre donné à Cyril de donner les objectifs écrits dans le document distribué aux élèves. De plus il est intéressant et plutôt inhabituel de faire lire les objectifs pédagogiques définis par l'enseignant par les élèves. Demande d'accord, impératif de continuer. Consignes sous forme de déduction. Demande d'accord. Consigne donnée à Marie : **atmosphère**. Utilisation du verbe maîtriser valorisant et rassurant les élèves dans un but d'enrôlement. L'enseignante entame une démonstration de la maîtrise de l'objectif par les élèves : **étayage**. Construction d'un lien entre l'usine, la fiche et la situation de classe et les élèves. Les réactions fusent sans verbes avec des gestes de monstration (vers les différentes scies) Rappel des séances précédentes: **tissage**. On peut remarquer l'ambiguïté du propos sur les règles de sécurité qu'il faut respecter mais en les lisant vite laissant entendre qu'on ne s'y attarde pas alors qu'il y a danger... Elle traduit "sérielle" par "en série" et précision de la nouvelle notion, afin de faire la relation avec ses propos précédents : **tissage, étayage**. Elle lit à la place de l'élève : gestion du temps puis écriture au tableau : **pilotage**. Elle pose une question et aiguille la réponse : **atmosphère, sur-étayage**.

**Atmosphère Pilotage Etayage Tissage** 12,45 → 14,19 → [94]:

- 189 **Enseignante** Donc on l'a vu pour l'entreprise Peugeot. Donc la voiture passait dans un  
190 premier atelier où on mettait les portes, deuxième atelier où on mettait les  
191 roues, autre atelier où on avait la mise du moteur.
- 192 **Cyril** Y-a beaucoup d'ateliers.
- 193 **Enseignante** Il y a beaucoup d'ateliers. Alors sachant ça, comment va-t-on caractériser la  
194 production en série ? Qu'est-ce qui la caractérise ? Par rapport à ce qu'on a fait  
195 jusqu'à maintenant ? Où chaque personne fabriquait son jeu ? Qu'est-ce qui va  
196 se passer maintenant ? Est-ce que tout le monde (...) va travailler sur tous les  
197 ateliers ?
- 198 **Mathieu** Non.
- 199 **Enseignante** Non ! (..) Donc qu'est-ce qu'on va pouvoir mettre ? (...) Chaque personne.  
200 (...) (*Elle écrit au tableau « chaque ».*) Chaque personne va devoir aller sur un  
201 atelier et va devoir donc faire ? (..) Combien d'actions ? (*Elle lève le pouce de*  
202 *sa main.*)
- 203 **Yoann** Une !
- 204 **Cyril** Une !

## Chapitre 5

205 **Julien** Une !

206 **Enseignante** Une action. Donc (.) chaque (.) personne. (*Elle écrit « personne ».*)

**MD** : séquence descriptive : **tissage**. Séquence dialogale : **atmosphère, étayage**.

EAL : connecteur logique « donc », évocation « on l'a vu », utilisation de l'imparfait : **tissage**. Reformulation paraphrastique : **atmosphère étayage**. Modalité d'énonciation interrogative (ton montant) : **atmosphère**. "Alors sachant ça", "par rapport à" "jusqu'à maintenant", "où", "maintenant". Beaucoup d'expressions déictiques : **tissage étayage**. Reformulations de la question. Reformulation et synthèse des réponses pour validation. "Va devoir", "donc". Connecteur logique « donc » : **étayage**.

GP : au vu des « non réponses » des élèves, elle tisse pour la troisième fois un lien avec l'entreprise en plantant pour la troisième fois le décor, la synthèse. Emploi du mot « ateliers » jamais utilisé pour la classe : **tissage**. Elle imagine dans cette qualification un lien entre beaucoup d'ateliers et travail en série, donc elle accepte la réponse mais en attend une autre. Beaucoup de questions posées aux élèves : **atmosphère**. Retour au tableau : **pilotage**. Les indications de la réponse attendues se trouvent dans les détails donnés dans la question. La question est de plus en plus précise quant à la réponse attendue. Relance de la question. La réponse est pratiquement donnée. Reformulation de la réponse attendue : **étayage, sur-étayage**.

**Étayage Sur-étayage Tissage Atmosphère Pilotage** 14,19 → 15,19 → [60]

207 **Cyril** On le marque ?

208 **Enseignante** Mmm. On liste, et après vous marquerez.

**MD** : séquence dialogale : **étayage, atmosphère**.

EAL : réponse et consigne : **atmosphère**.

GP : prise en compte de la question. Elle réfléchit et donne la consigne : **atmosphère**.

**Atmosphère** 15,19 → 15,21 → [2]

209 (*Elle écrit au tableau « Chaque personne aura une tâche à faire »*.) Chaque personne aura  
210 une tâche. Tout le monde comprend le terme « tâche » ?

211 **Yoann** Moi non.

212 **Cyril** Il faut faire quelque chose.

213 **Enseignante** Voilà, il faut faire quelque chose. Très bien Jérémie. (...) Ensuite ? Est-ce  
214 qu'une personne.

215 **Cyril** Qu'est-ce qu'il a dit Jérémie.

216 **Enseignante** Que c'est ce qu'il faut faire.

**MD** : séquence dialogale : **étayage, atmosphère**.

EAL : reformulation de la réponse. Reformulation de la réponse de Jérémie : **étayage**. Demande de compréhension du terme. Implication de l'élève ayant répondu : **atmosphère**.

GP : elle résume ce qu'elle écrit et se préoccupe de la compréhension des termes. Elle répète et félicite l'élève. Elle s'interrompt dans son discours pour prendre en compte de la question en retard : **atmosphère, étayage**.

**Pilotage Étayage Atmosphère** 15,21 → 15,46 → [25]

217 **Enseignante** Ensuite (.) Est-ce qu'une personne verra.

218 **Yoann** Il y a un chef !

219 **Elève** Y-a le patron.

## Chapitre 5

- 220 **Yoann** Y-a le patron.
- 221 **Enseignante** Il y a le patron, il y le grand patron dans on le connaît c'était Thomas. (*Lors de*  
222 *la précédente séance.*)
- 223 **Yoann** Non mais il y a un chef enfin qui dirige le groupe.
- 224 **Enseignante** Oui, d'accord. Donc il y a le chef du personnel qui va organiser toute l'équipe.  
225 Il va dire toi tu es qualifié pour le sciage, toi tu es qualifié pour le perçage, toi  
226 tu as suffisamment de diplômes pour aller au service informatique.

**MD** : séquence dialogale : **atmosphère, étayage**.

EAL : reformulations. Validation de la remarque : **atmosphère, étayage**. "Il y a", "c'était", relation avec le chef de l'entreprise (il) et les élèves (toi, toi) : **tissage**. Connecteur logique « donc », « il va dire » : **étayage**.

GP : elle s'interrompt à nouveau pour prendre en compte les remarques des élèves. Elle prend en compte la suggestion de l'élève : **atmosphère**. Elle profite de l'occasion pour faire le lien avec les séances précédentes. Elle lie l'exemple et la situation de classe. Pratiques sociales de référence : **tissage**.

**Etayage Atmosphère Tissage**

**15,49 → 16,21 → [33]**

- 227 **Yoann** Non non ! C'est pas ça que je voulais dire. Je voulais dire que si par exemple,  
228 il y a un groupe qui veut a- que on veut mettre à l'ordinateur, si il y en a un qui  
229 a un problème, qu'on l'aide.
- 230 **Enseignante** D'accord. Donc pour chaque (.) pour chaque équipe, il y aura un chef  
231 d'équipe.
- 232 **Yoann** Voilà !
- 233 **Enseignante** D'accord. On peut le marquer (*Elle écrit au tableau « Chaque atelier aura un*  
234 *responsable ».*) « Aura un responsable », ça te va comme ça ?
- 235 **Yoann** Oui.

**MD** : séquence dialogale: **étayage, atmosphère**.

EAL : : validation de la remarque. Recherche de consensus : **étayage, atmosphère**. Reformulation non paraphrastique : **étayage**.

GP : elle prend à nouveau en compte la remarque. Demande d'approbation de l'élève : **atmosphère**

**Atmosphère Etayage Pilotage**

**16,32 → 16,49 → [17]**

- 236 **Enseignante** Ensuite ? (.) Est-ce qu'un objet restera à un atelier ?
- 237 **Kévin** Heu ! Oui.
- 238 **Enseignante** Et ce sera les personnes qui viendront sur l'objet ?
- 239 **Jérémie** Non.
- 240 **Enseignante** Non, alors ?
- 241 **Kévin** C'est nous heu ! ::. Qu'on va le chercher quoi.
- 242 **Yoann** Non, on y va, on va chercher le matériel qu'il faut pour.

## Chapitre 5

- 243 **Thomas** On prend le matériel et on le fabrique.
- 244 **Enseignante** Donc c'est nous qui allons déplacer. Moi j'ai l'objet ici. Bon j'en suis au  
245 perçage. Je vais aller chercher la grosse machine.
- 246 **Yoann** Non, on y va, on prend le matériel et on.
- 247 **Enseignante** Alors tu prends une valisette, dans ton armoire. Donc je suis au perçage, j'ai  
248 percé, je remets, je remets dans l'armoire. Bon celui-là, il faut coller. Donc  
249 c'est la personne qui va coller qui va aller chercher ?
- 250 **Yoann** On met tout le matériel heu! :: Sur une table et après au fur et à mesure, eh bé !  
251 Ce qu'on a à faire eh bé ! Ce qu'on a à faire on-
- 252 **Enseignante** On le prend, (..) on le modifie, on le remet à sa place.
- 253 **Thomas** Puisqu'on en a besoin, on le met là et après il fait le travail.

**MD** : séquence dialogale : **atmosphère, étayage**. **Séquence descriptive** : **tissage**. **Séquence argumentative** **étayage, sur-étayage**.

**EAL** : connecteur logique pour aller plus loin : **étayage**. Modalisation interrogative. Questionnement argumentatif. Reformulation de la réponse. Connecteur logique alors question. Connecteur logique. Emploi de nous, moi. Implication des acteurs : **étayage, atmosphère**. Emploi du futur organisation future de la classe. Emploi de nous, moi. Implication des acteurs. Emploi répétitif de « on » implication : **tissage**.

**GP** : elle pousse le raisonnement plus loin sous forme de question. Réponse non attendue. Refus de la réponse implicite sous forme de question. Validation de la réponse et relance de la question précédente. Elle décrit de façon logique une situation impossible pour démontrer : **atmosphère, étayage**. Pratique sociale de référence : **tissage**.

**Etayage Tissage Atmosphère** 16,54 → 18,00 → [66]

- 254 **Enseignante** Est-ce que la voiture ? Faites le parallèle par rapport à l'entreprise là-bas.  
255 Peugeot. Est-ce que la voiture ? (.) Donc on a dit qu'elle était sur un tapis  
256 roulant. Elle allait à l'atelier pour mettre les portes. Pfuuiit! On a fini de mettre  
257 les portes, on va la ranger, on va en prendre une autre. (..) On va mettre les  
258 portes Pfuuiit ! Ça repart au suivant ?
- 259 **Yoann** Oui, y en a qui font comme ça hein !
- 260 **Enseignante** Ah oui ?
- 261 **Yoann** Non ::
- 262 **Enseignante** Comment ça se passe ? La voiture elle, une fois qu'on a mis les portes, elle va  
263 à l'autre atelier, elle continue donc. Que-que vont faire les jeux ? Elles vont  
264 faire ? Elles vont parcourir sur tous les ateliers, d'accord ? Donc les objets ?

**MD** : séquence argumentative **étayage, sur-étayage** et descriptive : **tissage** et dialogale : **atmosphère**.

**EAL** : connecteurs logiques. Emploi de nous, moi. Implication des acteurs Questions, réponses. Connecteurs logiques Futur périphrastique. Retour à la situation de classe : **tissage étayage**. Question ironique à réponse ironique, complicité. Recherche de consensus. Question: **atmosphère**. Réponse donnée : **sur-étayage**.

**GP** : réponse non attendue. Elle décrit de façon logique une situation impossible dans une entreprise pour démontrer. Elle reprend la situation de l'entreprise pour construire l'organisation. Elle reprend les termes de la situation de classe : **étayage, tissage**. Question. Elle ironise gentiment sur l'obstination de Yoann. Elle recherche leur accord: **atmosphère**. Elle donne la réponse que ne trouvent pas les élèves : **atmosphère, sur-étayage**.

**Tissage Etayage Sur-étayage Atmosphère** 18,04 → 18,45 → [19]

265 **Enseignante** Les valisettes vont passer ? (*Elle écrit au tableau « les valisettes vont passer*  
 266 *sur tous les ateliers ».*) Sur tous les ateliers d'accord ?  
 267

EAL : Question : **atmosphère**. Retour à la situation de classe : **étayage**. Posture de sur-énonciation : sur-étayage. Reformulation de la question : **étayage**.

GP : Elle reprend les termes de la situation de classe : **étayage**. Question : **atmosphère**. Elle écrit la réponse attendue au tableau et attende l'accord des élèves: **sur-étayage, pilotage, atmosphère**.

**Etayage Sur-étayage Pilotage Atmosphère** 18,45 → 19,04 → [19]

268 **Enseignante** Est-ce que vous voyez autre chose ? (..) Non ? (5'')

**MD** : séquence dialogale: **étayage, atmosphère**.

EAL : question de compréhension détournée : **atmosphère**.

GP : Elle demande l'avis des élèves et leur laisse la parole : **atmosphère**.

**Atmosphère** 19,01 → 19,03 → [2]

269 Non, bon allez, vous copiez  
 270 ça et après on verra ce qu'il nous reste à faire et on va faire les différentes  
 271 équipes.

**MD** : séquence injonctive: **pilotage, atmosphère**.

EAL : modalité d'énonciation d'assertion, et d'injonction : **atmosphère**.

GP : elle donne les consignes et la planification à venir : **atmosphère, pilotage**.

**Atmosphère Pilotage** 19,04 → 19,16 → [12]

19'14



5 Graphes

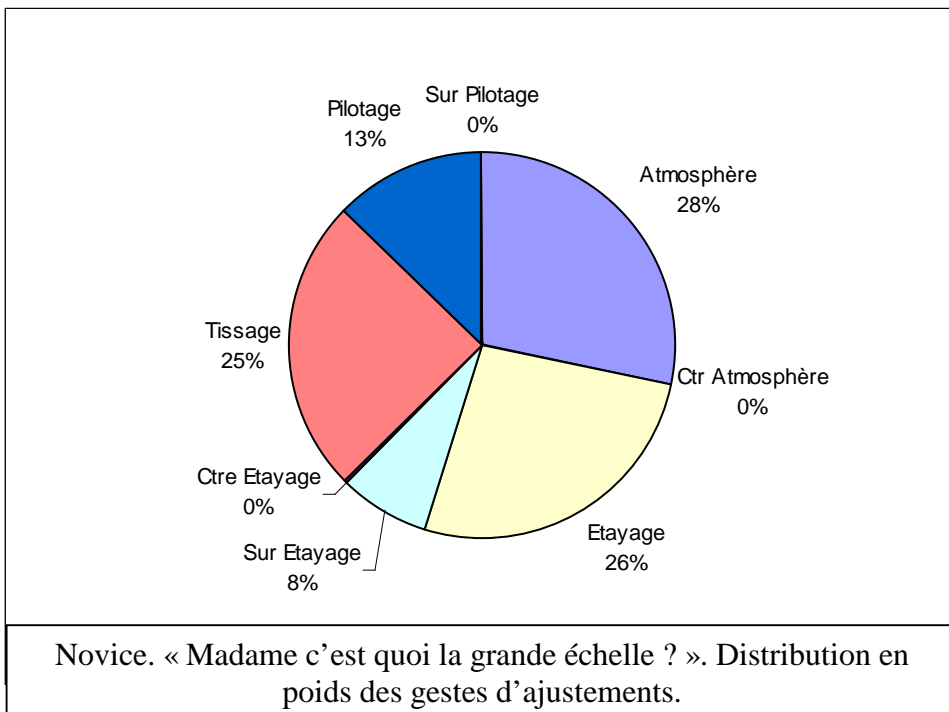
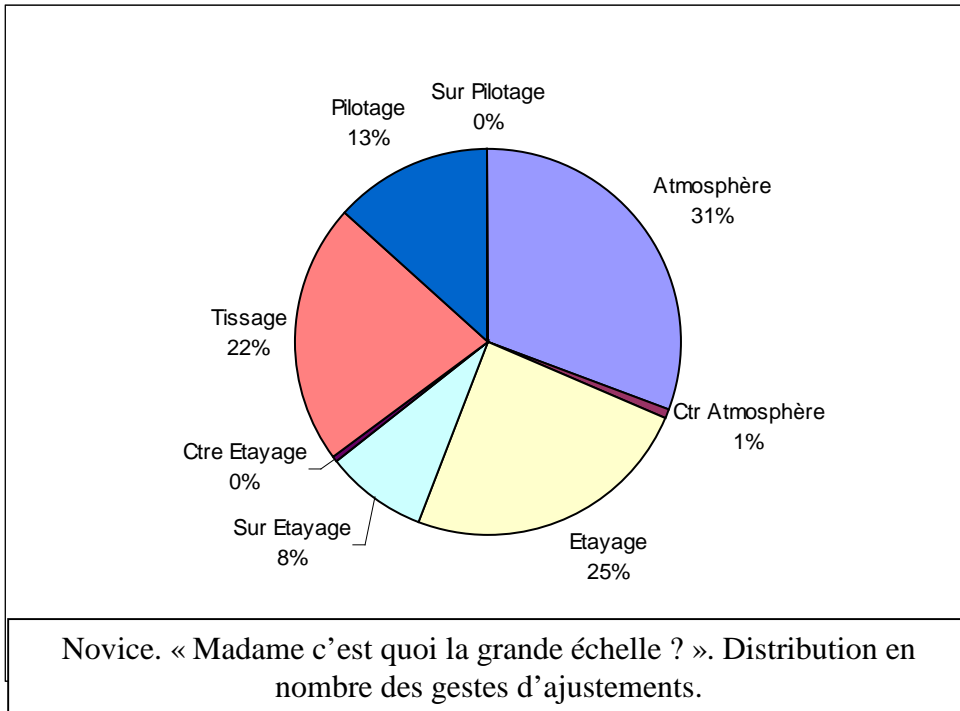

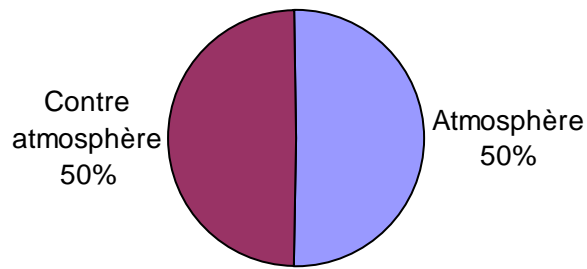

Novice. « Madame c'est quoi la grande échelle ? ». Distribution en poids des gestes d'ajustements isolés.



Novice. « Madame c'est quoi la grande échelle ? ». Pourcentage en nombre des gestes d'ajustements isolés/ combinaisons de gestes.

## Chapitre 5

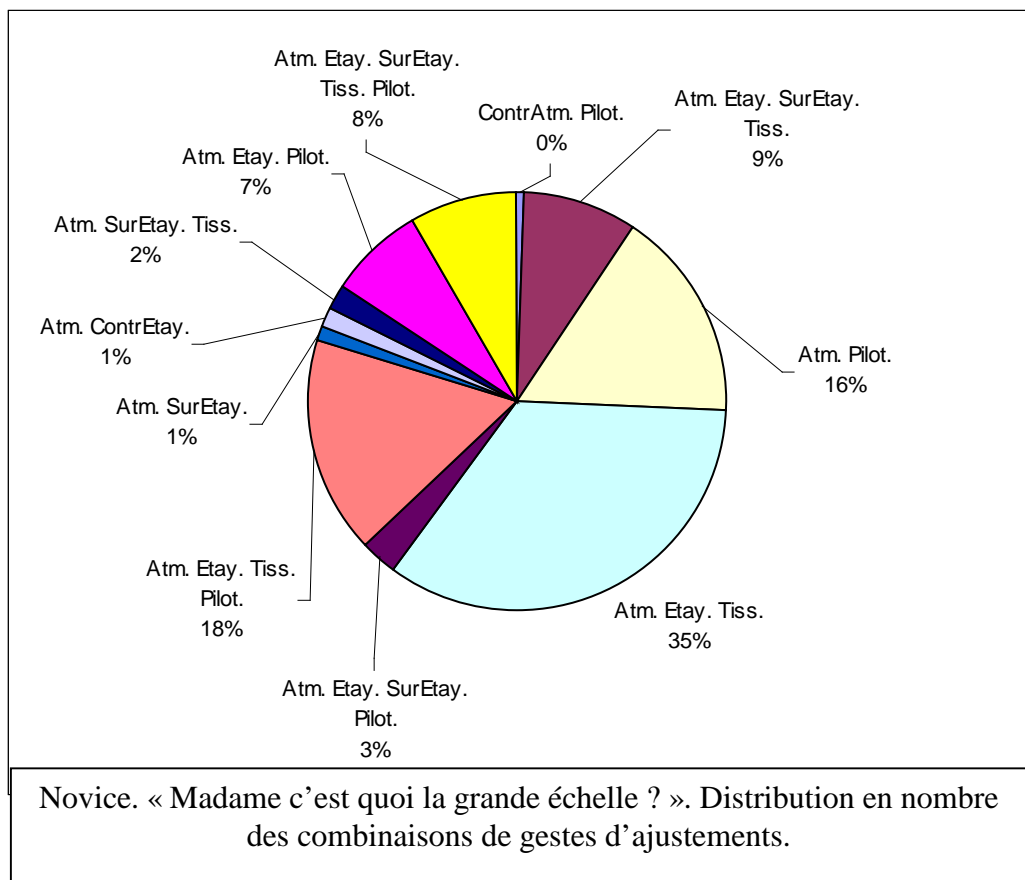
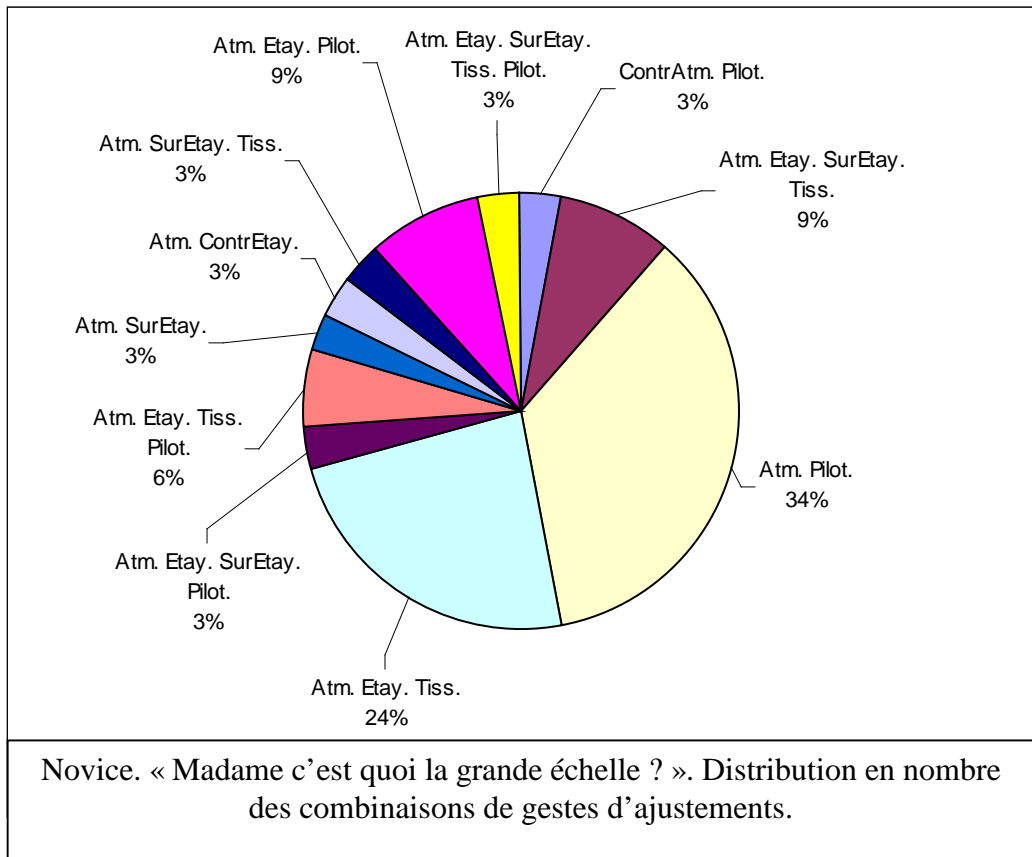

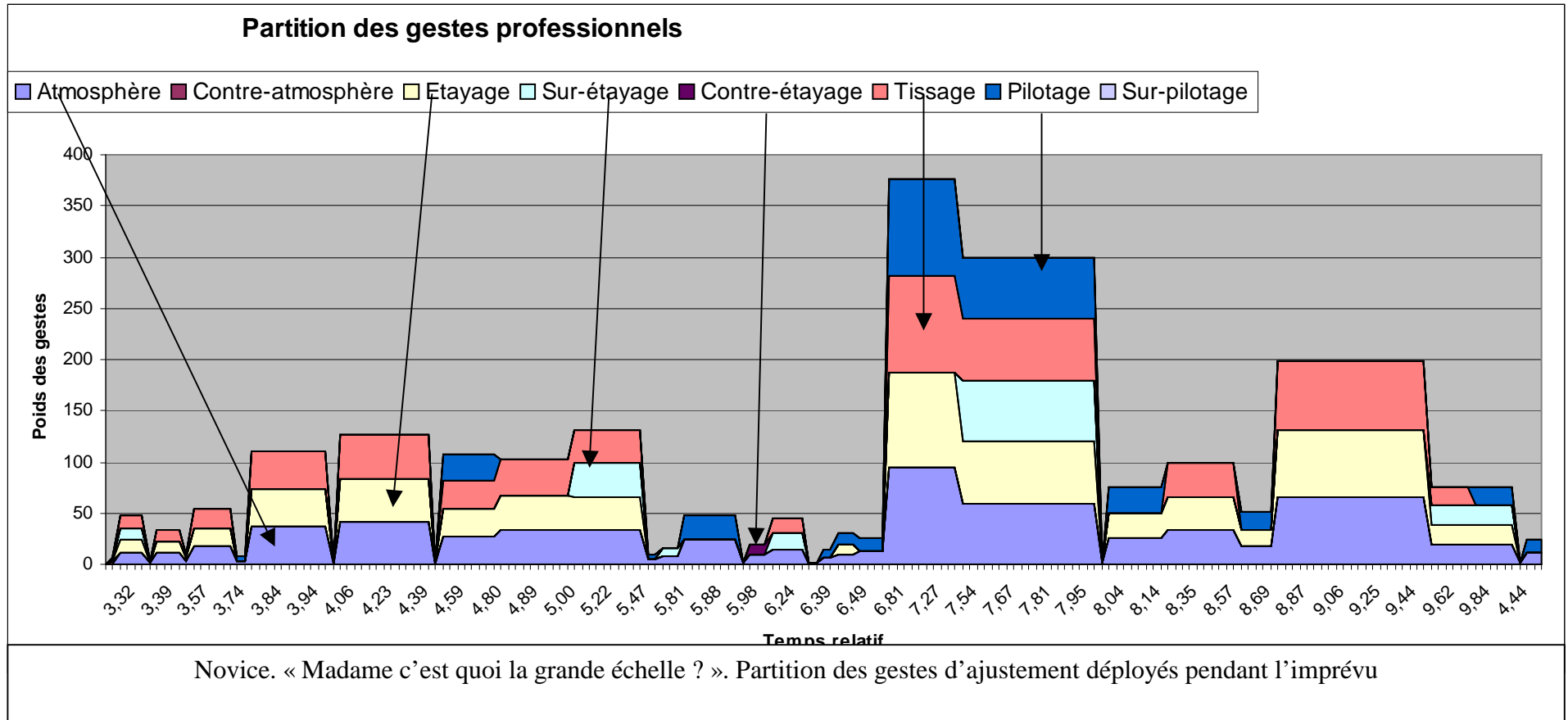

## Chapitre 6 Expert : « Le paquet de feuilles a disparu ! »

### 1 Éléments du contexte

Nous sommes avec une classe de 4<sup>ème</sup> de vingt-trois élèves, composée de quatorze filles et neuf garçons.

Les élèves : Erouan, Allison, Isabelle, Gaëtan, Franzanine, Nicolas, Isadora, Manon, Sarah, Simon, Bojidarka, Felipe, Norine, Adda, Paul, Mélanie, Emilie, Aurore, Candice, Justine, Laura, Justine, Ludovic.

Nous sommes à la troisième séance du scénario « *extension d'une gamme de produit* ». Les élèves étant installés, l'enseignant fait l'appel uniquement du deuxième groupe. En effet l'heure précédente, seul le groupe un avait cours de technologie, Après la récréation, le groupe deux a rejoint le groupe un pour la séance en classe entière à laquelle nous assistons.

L'enseignant demande au groupe un de ranger le document utilisé l'heure précédente dans leur classeur, dans la partie « extension d'une gamme de produit : le set de bureau ».

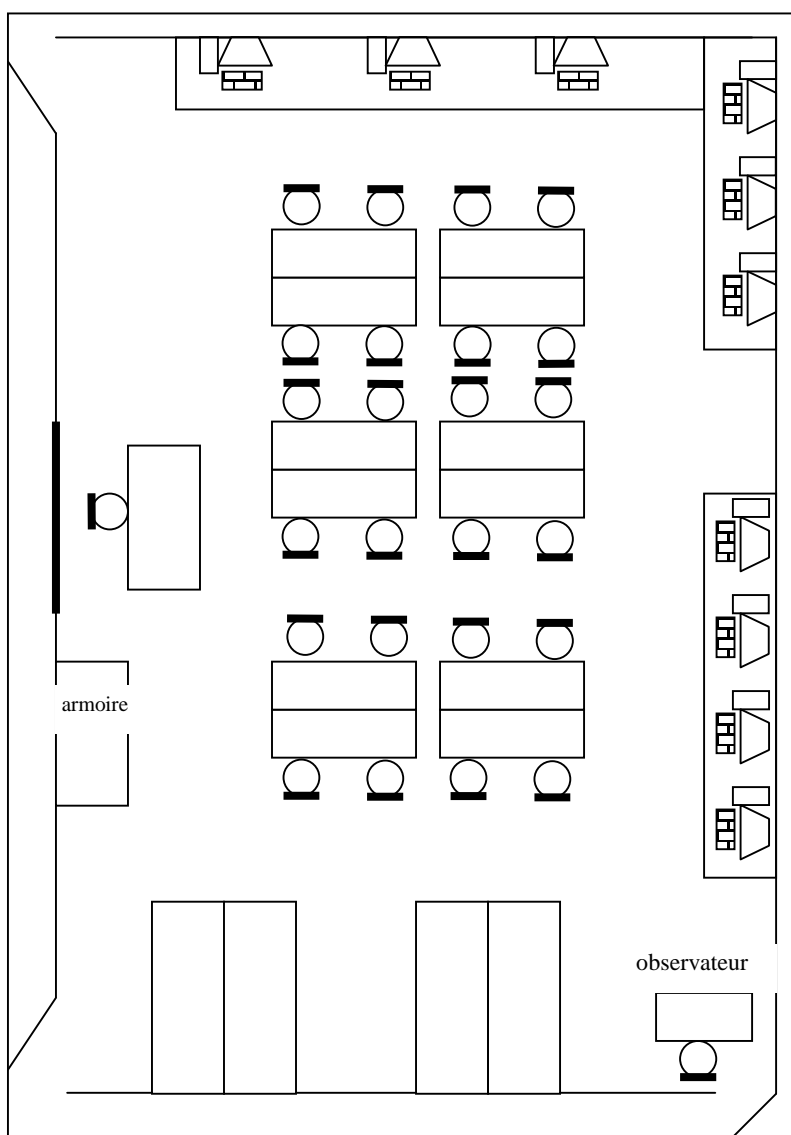

## 2 Présentation de l'imprévu

En préalable au lancement des activités du scénario, l'enseignant à l'intention de rendre aux élèves un travail fait la semaine précédente. Il l'a corrigé et noté, et commence à donner son avis de façon globale sur le travail des élèves. Lorsqu'il se lève pour rendre les copies aux élèves, il se rend compte que le paquet de feuilles qu'il a placé sur son bureau dans l'intention de les distribuer, n'est pas celui de la classe qu'il a devant lui. Dans un premier temps il n'arrive pas à retrouver le paquet de la classe en question...

## 3 Le point de vue de l'acteur

1 **Enseignant** « Alors en plus, ce que je présente, c'est absolument pas leur paquet de  
2 feuilles. Bon, je l'avais sous la main, je pensais que c'était eux. Voilà. Bon, ça revient  
3 au même que ce soit cette classe ou une autre, c'est pareil, il y a toujours un qui fait  
4 mieux. Mais ce que j'ai présenté heu ! ::: personne ne s'y est forcément pas reconnu  
5 puisque c'était pas leur classe. Maintenant que ça me revient (rires longs.) C'était pas  
6 leur classe (rires). Mais bon, ça ils le savent pas individuellement, ils se disent bon  
7 celui-là il a vachement bien bossé, mais c'est pas leur classe.  
8

9 *Le dessin que je montre n'appartient à aucun élève de cette classe. Je vais  
10 rendre donc le paquet de copies et ça ne correspond pas à leur travail. Puisque ce n'est  
11 pas leur paquet à eux. (On revisualise la scène.) (Rires prolongés de l'enseignant.)  
12 (Rires, presque fou-rire de l'enseignant)*  
13

14 *Ah! Oui, c'est une ;; Qu'est-ce que c'est que cette affaire (Fou-rire.)*  
15 *Alors, je me suis dit « Bon, ils doivent pas être loin », parce que des fois je mets  
16 plusieurs... Comme j'organise des fois pour l'après-midi complète, j'ai sur la table tous  
17 les trucs à portée de main. Des fois bon, je peux me tromper d'un paquet sur l'autre  
18 quoi. Alors donc je :::, c'est pas leur paquet, et pourtant c'était bien marqué leur classe  
19 quoi. C'est là que je m'en aperçois.*  
20

21 *(Éclats de rire à nouveau.) Et là si tu veux, je perds ma position si tu veux,  
22 dominante. Parce qu'en fait, je fais exprès de rester heu! Là ici, assis derrière le  
23 bureau, parce que j'ai une position dominante. Je vois tout le monde et je peux donc  
24 organiser. Dès lors que je suis plus sur cette position et que je suis à côté, j'ai plus cette  
25 position quoi. Alors ça c'est un imprévu, c'est un vrai imprévu, où il y a un os si tu veux  
26 dans mon déroulement quoi. Le problème c'est que si j'arrive pas à rendre ce document  
27 là, le discours précédent ne tient plus trop la route quoi. Bon, il nous dit qu'il va nous  
28 les rendre et il nous les rend pas, ça tarde quoi, il y a un problème quoi. C'est comme  
29 quand tu commandes un repas au restaurant, un plat, et après au bout de dix minutes,  
30 vingt minutes, ça tarde et le gars, il vient te dire eh ben on en a plus quoi. Je ne pense  
31 pas qu'ils aient pensé que les feuilles que je leur avais montrées n'étaient pas les leurs.  
32 C'est possible, mais je ne crois pas. Mais même s'ils s'en aperçoivent, ils ont bien  
33 compris, dans toutes les classes, il y en a qui font des choses bien et d'autres qui font  
34 des choses pas bien. Je ne pense pas à ce niveau là. Bon, je m'en rends compte  
35 maintenant mais... J'ai dû m'en rendre compte effectivement mais .  
36*

37 *Alors je dis c'est pas votre paquet au lieu de ne rien dire et le chercher. Je  
38 joue la transparence, bon c'est du live hein. Mais il n'y avait pas de raison que j'aille à*

## Chapitre 6

39 *l'armoire à côté quoi. Donc je le dis. Il y avait pas de raison, je devais leur rendre, bon*  
40 *ils attendent qu'on leur rende, et puis, je sais que cette zone là, elle ne doit pas durer*  
41 *longtemps quoi. Il faut cinq minutes. Après si ça dure trop, bon je suis plus crédible, ça*  
42 *commence à bavarder etc. Mais il ne faut surtout pas que ça dure très longtemps. Là je*  
43 *suis déjà à la limite de l'explication, en général, ils savent que cinq minutes après on*  
44 *attaque. Là, j'attaque pas quoi. (Rires.) Et en plus, rendre des documents, ça me porte*  
45 *toujours peine parce que c'est, c'est une ::: Je ne dis pas que c'est une perte de temps*  
46 *mais. Bon, j'ai le dos tourné, bon je rends aux uns, les autres commentent la note de*  
47 *l'autre quoi. C'est pas une période que j'aime bien quoi.*

48

49 *(Fou rire à nouveau.) Ah ! Ah ! Ah !, Je sais plus où c'est. (Rires.) Il y a des*  
50 *feuilles qui tombent. (Rires) Je sais plus où sont les feuilles (Rires). Surtout que j'ai*  
51 *souvent plusieurs paquets, j'ai quatre classes, et les exercices. Toutes les classes ne sont*  
52 *pas au même niveau. Et heu! ::: Pourtant c'est rangé, mais bon, les paquets se*  
53 *ressemblent quoi. Et là, je reviens avec tout ce que j'ai pu trouver (éclats de rires) dans*  
54 *(rires) l'armoire. (rires) (Fou rire.) Pour essayer de faire le tri là dedans quoi. Parce*  
55 *que ::: C'est dur là. Puisque les noms ne correspondaient pas, sur le devant, il fallait*  
56 *que je regarde par rapport aux noms qui étaient inscrits sur les feuilles. Ah oui alors là,*  
57 *c'est vraiment. On aurait voulu le faire exprès qu'on y serait... On s'y serait pas*  
58 *mieux ::: mieux pris hein ? Mais à un moment donné je dois te... Je dois regarder la*  
59 *caméra, je vais te jeter un coup d'œil, et en fait, tu n'y es pas à la caméra, tu étais parti.*  
60 *Mais moi, je n'avais pas regardé, je croyais que tu y étais à la caméra. Et à un moment*  
61 *donné, je me retourne vers toi, en pensant te voir, genre de te dire « mais bon attends, tu*  
62 *m'as pas pris mes feuilles pour faire un imprévu ? ». Normalement ça devrait y être*  
63 *après. Mais je pensais à un truc, genre caméra caché quoi sauf qu'elle est (rires) pas*  
64 *cachée (Fou rire). Alors tu vois, je les trouve pas. Alors je regarde bien pour les*  
65 *groupes et tout ça parce que. Et je retourne une deuxième fois là-bas, à l'armoire.*  
66 *(Rires) C'est là, je t'ai jeté un coup d'œil en faisant ça avec les bras. J'ai du te faire*  
67 *« ben Pfft je sais pas ». Alors la disposition des tables comme ça, ça va bien pour*  
68 *certain travaux hein!. Mais après, pour les explications... Forcément, ils sont face à*  
69 *face quoi.*

70

71 *Là je me dis que j'ai perdu du temps, et que ça va être plus difficile pour les*  
72 *remettre en route quoi. Des fois, ça ne se joue pas... Une séance elle se joue sur pas*  
73 *grand-chose quoi. Donc si tu veux garder du rythme, c'est comme en musique hein ?*  
74 *S'il y a à un moment donné quelque chose... Bon, il y a une coupure dans le rythme, ça*  
75 *c'est clair. Alors là, je me dis, merde aujourd'hui c'est filmé et c'est la première fois*  
76 *que ça m'arrive quoi. Là, ça tombe... À la limite ça tombe bien pour là, mais bon heu! ::*  
77 *C'est un peu le hasard quoi. C'est bizarre quoi, le hasard. Là, je suis stressé parce que*  
78 *je ne suis pas sûr d'arriver au bout. ça sera les quelques minutes qui risqueront de me*  
79 *manquer à la fin. Parce que la distribution de documents, pour moi, c'est du temps*  
80 *perdu.*

81

82 *Alors, quand je dis le trac, c'est pour moi. J'ai accroché sur son nom. Donc ça*  
83 *l'a étonné et je lui dis c'est le trac. En plus je la connais depuis la sixième, elle*  
84 *s'appelle Saillet Manon, et je l'appelle Saillon Manet. Tu vois, donc j'ai un moment de*  
85 *stress à cause de ça. Alors j'ai joué l'honnêteté quoi. Et en plus, ils ne sont jamais à la*  
86 *même place. Avant dans mon ancienne structure, l'an dernier, les tables étaient alignées*  
87 *différemment. En plus, je les faisais rentrer par ordre alphabétique. Donc ils étaient*  
88 *tout le temps à la même place quoi. Par contre pour faire les exercices comme ils vont*

89 *faire là, c'était plus embêtant. Là, avec les tables comme ça, comme je suis depuis cette*  
 90 *année seulement, eh bien, ils rentrent et ils s'installent quoi. Du coup, ils sont pas*  
 91 *forcément au même endroit. Alors j'ai des fois du mal à les retrouver. »*

#### 4 Verbatim

1,47 → 13,19 = 11 minutes 32 secondes.

- 1 **Enseignant** Alors à propos du set de bureau, je vais vous rendre l'exercice que vous  
 2 m'aviez rendu la dernière fois. Cet exercice était noté sur cinq points.
- 3 **Elève** C'est tout !
- 4 **Enseignant** Alors c'est tout.
- 5 **Elève** deux heures de travail.
- 6 **Enseignant** Ce qu'il faut savoir c'est que les quinze autres points, vous allez les gagner  
 7 aujourd'hui, en tout cas pour un groupe, en faisant l'exercice que je vais vous  
 8 présenter tout à l'heure, qui n'est pas difficile du tout. D'accord ?

**MD** : séquence dialogale : **atmosphère, étayage**. Séquence descriptive : **tissage**.

**EAL** : utilisation du futur périphrastique et du passé composé. Liaison entre la séance précédente et celle-ci : tissage. Explications. Posture de sur-énonciation. Modalité d'énoncé évaluative : **étayage**. Modalisation interrogative recherche de consensus : **atmosphère**.

**GP** : il relie la séance précédente à celle-ci : **tissage**. Explique la notation et incite les élèves à faire l'exercice. Phase d'enrôlement : **étayage**. Il demande l'accord des élèves : **atmosphère**.

**PDVA** : « *Alors en plus, ce que je présente, c'est absolument pas leur paquet de feuilles. Bon, je l'avais sous la main, je pensais que c'était eux. Voilà. Bon, ça revient au même que ce soit cette classe ou une autre, c'est pareil, il y a toujours un qui fait mieux. Mais ce que j'ai présenté heu ! ::: Personne ne s'y est forcément pas reconnu puisque c'était pas leur classe. Maintenant que ça me revient (rires longs) C'était pas leur classe (rires). Mais bon, ça ils le savent pas individuellement, ils se disent bon celui-là il a vachement bien bossé, mais c'est pas leur classe. »*

**Etayage Tissage Atmosphère** 1,47 → 2,11 → [21]

- 9 **Enseignant** Par contre, par rapport au travail que vous avez fait, c'est vrai que certains ont  
 10 passé, je pense pas mal de temps, et il y a des résultats qui sont tout à fait  
 11 convenables. Certains donc qui me rendent des documents de cette manière là.  
 12 *(Il montre deux ou trois documents à la classe avec des gestes valorisants.)*  
 13 Moi, ça me plaît beaucoup hein ! Très bien hein ! Malheureusement tout le  
 14 monde n'a pas mis autant de passion dans ce travail là. Hein ! Donc je vais  
 15 vous le rendre, vous conservez ce document précieusement dans votre  
 16 classeur.

**EAL** : introduction par « Par contre » en opposition avec la proposition précédente. « C'est vrai », « je pense », « convenables », « ça me plaît beaucoup » « très bien ». Modalité d'énoncé évaluative. Posture de sur-énonciation : **étayage, atmosphère**.

**GP** : c'est une phase d'évaluation du travail fait par les élèves, ressemblant à de l'enrôlement par des félicitations pour certains et de légers reproches pour d'autres : **étayage, atmosphère**. Il montre les documents dont il parle : **pilotage**.



PDVA : *Le dessin que je montre n'appartient à aucun élève de cette classe. Je vais rendre donc le paquet de copies et ça ne correspond pas à leur travail. Puisque ce n'est pas leur paquet à eux. (On revisualise la scène) (Rires prolongés de l'enseignant)(Rires, presque fou-rire de l'enseignant)*

**Atmosphère Etayage Pilotage** 2,11 → 2,40 → [39]

- 17 **Enseignant** Vous aurez les quinze autres points à gagner avec l'exercice que vous allez  
 18 faire aujourd'hui. Alors l'exercice je vous le présente déjà. Il va falloir à partir  
 19 des instruments scolaires que vous avez dans vos trousse, eh bien ! Essayer  
 20 de voir avec ces instruments pour le set de bureau, faire un plan. A la fin de  
 21 l'heure faire un plan pour voir où est-ce que vous allez mettre ces instruments  
 22 et quelles dimensions vont avoir les compartiments dans lesquels vous allez  
 23 mettre ces instruments. D'accord ?

24

MD : séquence explicative : **étayage**.

EAL : emploi du futur et du futur périphrastique à la deuxième personne du pluriel et sous forme de consignes à propos d'activités : **atmosphère**.

GP : il explique les activités à déployer par les élèves : **atmosphère**.

**Atmosphère** 2,40 → 3,06 → [26]

- 25 *(Il prend le paquet de feuille et se lève pour les distribuer aux élèves.)* Alors. *(Il regarde la*  
 26 *première page du dossier.)*

- 27 **Enseignant** Heu ! :: Donc ça c'est pas votre groupe.

28

GP : il avoue que ce ne sont pas les feuilles de ce groupe : **atmosphère**. Il manipule des paquets de feuilles : **pilotage**.

PDVA : *Ah! Oui, c'est une ;; Qu'est-ce que c'est que cette affaire (Fou-rire)*

*Alors, je me suis dit « Bon, ils doivent pas être loin », parce que des fois je mets plusieurs... Comme j'organise des fois pour l'après-midi complète, j'ai sur la table tous les trucs à portée de main. Des fois bon, je peux me tromper d'un paquet sur l'autre quoi. Alors donc je :::, c'est pas leur paquet, et pourtant c'était bien marqué leur classe quoi. C'est là que je m'en aperçois.*

**Pilotage Atmosphère** 3,06 → 3,10 → [4]

- 29 *(Il range les feuilles et s'en va vers l'armoire où sont rangés les autres paquets.)*

- 30 **Enseignant** Excusez-moi.

- 31 *(Il cherche dans l'armoire. Les élèves bavardent à voix basse. Il revient à son bureau avec*  
 32 *d'autres paquets, les pose sur son bureau.)*

PDVA : *(Éclat de rire à nouveau) Et là si tu veux, je perds ma position si tu veux, dominante. Parce qu'en fait, je fais exprès de rester heu!, Là ici, assis derrière le bureau, parce que j'ai une position dominante. Je vois tout le monde et je peux donc organiser. Dès lors que je suis plus sur cette position et que je suis à côté, j'ai plus cette position quoi. Alors ça c'est un imprévu, c'est un vrai imprévu, où il y a un os si tu veux dans mon déroulement quoi. Le problème c'est que si j'arrive pas à rendre ce document là, le discours précédent ne tient plus trop la route quoi. Bon, il nous dit qu'il va nous les rendre et il nous les rend pas, ça tarde quoi, il y a un problème quoi. C'est comme quand tu commandes un repas au restaurant, un plat, et après au bout de dix minutes, vingt minutes, ça tarde et le gars, il vient te dire eh ben on en a plus quoi. Je ne pense pas qu'ils aient pensé que les feuilles que je leur avais montrées n'étaient pas les leurs. C'est possible, mais je ne crois pas. Mais même s'ils s'en aperçoivent, ils ont bien compris, dans toutes les classes, il y en a qui font des choses bien*

*et d'autres qui font des choses pas bien. Je ne pense pas à ce niveau là. Bon, je m'en rends compte maintenant mais... J'ai dû m'en rendre compte effectivement mais .  
Alors je dis c'est pas votre paquet au lieu de ne rien dire et le chercher. Je joue la transparence, bon c'est du live hein ? . Mais il n'y avait pas de raison que j'aille à l'armoire à côté quoi. Donc je le dis. Il y avait pas de raison, je devais leur rendre, bon ils attendent qu'on leur rende, et puis je sais que cette zone là, elle ne doit pas durer longtemps quoi. Il faut cinq minutes. Après si ça dure trop, bon je suis plus crédible, ça commence à bavarder etc. Mais il ne faut surtout pas que ça dure très longtemps. Là je suis déjà à la limite de l'explication, en général, ils savent que cinq minutes après on attaque. Là, j'attaque pas quoi. (Rires). Et en plus, rendre des documents, ça me porte toujours peine parce que c'est, c'est une ::: Je ne dis pas que c'est une perte de temps mais. Bon, j'ai le dos tourné, bon je rends aux uns, les autres commentent la note de l'autre quoi. C'est pas une période que j'aime bien quoi.*

33 **Enseignant** Heu ! Ben j'ai pas votre travail là.

34 *(Les élèves arrêtent de bavarder. L'enseignant passe les paquets les uns après les autres*  
35 *pour constater qu'il n'y a pas celui de la classe.)*

36 **Enseignant** Je ne trouve pas vos heu !::: Documents.

37 *(Il repart vers l'armoire et cherche à nouveau. Les élèves bavardent à nouveau à voix*  
38 *basse.)*

39 **Enseignant** Ah! Ben, je sais pas où il est. *(Il revient vers son bureau.)* C'est la première  
40 fois que je ne trouve pas les documents. *(Gestes d'impuissance, fin de phrase*  
41 *en riant légèrement.)*

**EAL** : excuse à la classe. Modalité d'énonciation exclamative. Confirmation d'échec : **atmosphère**.

**GP** : il s'excuse. Il réfléchit à haute voix, donne les résultats de ses recherches à la classe. Essai de justification : **atmosphère**. Il manipule des paquets de feuilles, se déplace : **pilotage**.

*PDVA : (Fou rire à nouveau) Ah ! Ah ! Ah !, Je sais plus où c'est. (Rires). Il y a des feuilles qui tombent. (Rires) Je sais plus où sont les feuilles (Rires). Surtout que j'ai souvent plusieurs paquets, j'ai quatre classes, et les exercices. Toutes les classes ne sont pas au même niveau. Et heu! ::: Pourtant c'est rangé, mais bon, les paquets se ressemblent quoi. Et là, je reviens avec tout ce que j'ai pu trouver (éclats de rires) dans (rires) l'armoire (rires) (Fou rire). Pour essayer de faire le tri là dedans quoi. Parce que ::: C'est dur là. Puisque les noms ne correspondaient pas, sur le devant, il fallait que je regarde par rapport aux noms qui étaient inscrits sur les feuilles. Ah! Oui alors là, c'est vraiment. On aurait voulu le faire exprès qu'on y serait... on s'y serait pas mieux ::: mieux pris hein?. Mais à un moment donné je dois te... Je dois regarder la caméra, je vais te jeter un coup d'œil, et en fait, tu n'y es pas à la caméra, tu étais parti. Mais moi, je n'avais pas regardé, je croyais que tu y étais à la caméra. Et à un moment donné, je me retourne vers toi, en pensant te voir, genre de te dire « mais bon attends, tu m'as pas pris mes feuilles pour faire un imprévu ? ». Normalement ça devrait y être après. Mais je pensais à un truc, genre caméra caché quoi sauf qu'elle est (rires) pas cachée (Fou rire). Alors tu vois, je les trouve pas. Alors je regarde bien pour les groupes et tout ça parce que. Et je retourne une deuxième fois là-bas, à l'armoire.*

**Pilotage Atmosphère** 3,10 → 4,04 → [54]

42 **Elève** Monsieur.

43 **Enseignant** Oui.

44 **Elève** Monsieur j'ai pas pris les cahiers de la classe. Je peux aller les chercher ?

45 **Enseignant** Oui, vas-y oui.

46 *(L'élève sort.)*

**MD** : séquence dialogale : **atmosphère, étayage**.

**EAL** : modalisation assertive. Impératif : **atmosphère**.

## Chapitre 6

GP : il donne et prend en compte la parole de l'élève : **atmosphère**.

PDVA : *(Rires) C'est là, je t'ai jeté un coup d'œil en faisant ça avec les bras. J'ai du te faire « ben Pfft je sais pas ». Alors la disposition des tables comme ça, ça va bien pour certains travaux hein. Mais après, pour les explications... Forcément, ils sont face à face quoi.*

**Atmosphère**

4,04 → 4,07 → [3]

- 47 **Enseignant** *(Il repasse à nouveau les différents paquets sur son bureau.)* Donc c'est pas  
48 ceux là... Ça y est, je me suis trompé de pochette.

EAL : Connecteur logique. Modalisation logique. Réflexion à haute voix : **atmosphère**.

GP : il réfléchit à voix haute et informe les élèves de ses recherches : **atmosphère**. Il manipule des feuilles : **pilotage**.

**Pilotage Atmosphère**

4,07 → 4,19 → [12]

- 49 *(Il accélère le mouvement et commence immédiatement à distribuer les feuilles aux élèves.)*

- 50 **Enseignant** Alors Saillon Manet. Heu ! Manon Maillet Pardon.

- 51 *(Les élèves rient : en fait le nom de l'élève est Manon Saillet.)*

- 52 **Enseignant** *(Il rit et reprend la distribution des feuilles.)* C'est le trac... *(Il distribue les*  
53 *feuilles.)* Yvan. Crémer.

MD : séquence dialogale : **atmosphère, étayage**.

EAL : il énumère les noms des élèves, utilise l'ironie suite à son erreur : **atmosphère**.

GP : il distribue les feuilles se trompe et ironise : **atmosphère, pilotage**.

PDVA : *Là je me dis que j'ai perdu du temps, et que ça va être plus difficile pour les remettre en route quoi. Des fois, ça ne se joue pas... Une séance elle se joue sur pas grand-chose quoi. Donc si tu veux garder du rythme, c'est comme en musique hein ? S'il y a à un moment donné quelque chose... Bon, il y a une coupure dans le rythme, ça c'est clair. Alors là, je me dis, merde aujourd'hui c'est filmé et c'est la première fois que ça m'arrive quoi. Là, ça tombe... À la limite ça tombe bien pour là, mais bon heu ! :: C'est un peu le hasard quoi. C'est bizarre quoi, le hasard. Là, je suis stressé parce que je ne suis pas sûr d'arriver au bout. ça sera les quelques minutes qui risqueront de me manquer à la fin. Parce que la distribution de documents, pour moi, c'est du temps perdu. Alors, quand je dis le trac, c'est pour moi. J'ai accroché sur son nom. Donc ça l'a étonné et je lui dis c'est le trac. En plus je la connais depuis la sixième, elle s'appelle Saillet Manon, et je l'appelle Saillon Manet. Tu vois, donc j'ai un moment de stress à cause de ça. Alors j'ai joué l'honnêteté quoi. Et en plus, ils ne sont jamais à la même place. Avant dans mon ancienne structure, l'an dernier, les tables étaient alignées différemment. En plus, je les faisais rentrer par ordre alphabétique. Donc ils étaient tout le temps à la même place quoi. Par contre pour faire les exercices comme ils vont faire là, c'était plus embêtant. Là, avec les tables comme ça, comme je suis depuis cette année seulement, eh bien, ils rentrent et ils s'installent quoi. Du coup, ils sont pas forcément au même endroit. Alors j'ai des fois du mal à les retrouver.*

**Atmosphère Pilotage**

4,19 → 4,28 → [9]

- 54 **Elève** Monsieur !

- 55 **Enseignant** *(Sans interrompre la distribution de feuilles.)* J'arrive.

MD : séquence dialogale : **atmosphère, étayage**.

EAL : modalité d'énonciation : assertive exclamative : **atmosphère**.

GP : il met en attente la question de l'élève pour continuer à distribuer ses feuilles : **atmosphère, pilotage**.

**Atmosphère Pilotage**

4,45 → 4,47 → [2]

- 56 *(Les élèves bavardent. Des élèves lèvent le doigt.)*

**Contre-atmosphère Pilotage**

**Déni ou non perception Distribution**

4,47 → 5,30 → [43]

## Chapitre 6

57 **Enseignant** (*Il revient à son bureau.*) Alors je n'ai pas vu le travail de Constantini. Où elle  
58 est Constantini ? Parce que tu étais absente c'est ça ?

59 **Elève** Oui.

MD : séquence dialogale : **atmosphère, étayage.**

EAL : modalisation interrogative. Modalité d'énonciation interrogative : **atmosphère.**

GP : Demande de justification à un élève : **atmosphère.** Déplacement : **pilotage.**

**Pilotage Atmosphère** 5,30 → 5,44 → [14]

60 **Enseignant** Alors je vais demander...

61 (*Quelqu'un frappe à la porte : l'élève revient avec les cahiers de la classe.*)

62 **Enseignant** À Erouan de nous rappeler un petit peu ce que c'est un set de bureau. Donc  
63 vous ouvrez vos classeurs. Vous l'ouvrez à la page présentant le set de  
64 bureau. On va revoir les caractéristiques de ce set de bureau pour que vous  
65 puissiez travailler correctement. Ce set de bureau ? Alors on lit simplement,  
66 c'est marqué sur votre feuille.

MD : séquence injonctive : **atmosphère, pilotage.**

EAL : modalisation assertive. La modalité d'énonciation est injonctive : **atmosphère.**

GP : il donne les consignes de travail : **atmosphère.** Il relie les propos au projet des élèves : **tissage.** Utilisation d'artefact : **pilotage.**

**Atmosphère Etayage** 5,44 → 6,14 → [28]

67 **Elève** C'est un accessoire de bureau.

68 **Enseignant** C'est un accessoire de bureau.

69 **Elève** Clientèle visée : élèves du collège.

70 **Enseignant** Les élèves du collège c'est donc vous.

71 **Erouan** Il doit regrouper les fournitures et instruments scolaire sur un bureau, ainsi.

MD : séquence dialogale : **atmosphère, étayage.**

EAL : reformulation des réponses des élèves. Modalité d'énonciation interrogative : **atmosphère, étayage.**

GP : il reprend les réponses et les complète : **étayage, atmosphère.**

**Atmosphère Etayage** 6,14 → 6,35 → [21]

72 **Enseignant** Alors on n'a pas bien entendu. Redis la phrase s'il te plaît.

73 **Erouan** Regrouper les fournitures et instruments scolaire sur un bureau.

74 **Enseignant** D'accord.

75 **Erouan** Puis, il y a le matériel.

76 **Enseignant** Le matériel doit être peu encombrant et doit s'intégrer ???

77

MD : séquence dialogale : **atmosphère, étayage.**

EAL : emploi de l'impératif. Modulation par « S'il te plaît » : atmosphère. Reformulation non paraphrastique : **étayage.**

GP : il donne des consignes de lecture reprend et complète le discours de l'élève : **atmosphère, étayage.**

**Atmosphère Etayage** 6,35 → 6,58 → [23]

- 78 **Enseignant** Voilà, alors je vous présente l'exercice. Donc on a un problème à résoudre.  
 79 Les dimensions du set de bureau. Sur ce document, vous allez travailler par  
 80 groupes de trois ou quatre personnes. Je fais exprès de vous mettre ensemble  
 81 pour que vous puissiez puiser dans les qualités de chacun d'entre vous. C'est-  
 82 à-dire faire un travail plus intéressant que si vous étiez seul. Qu'est-ce que  
 83 vous allez faire sur ce document ? Premièrement Mlle Bouchacour, ça vous  
 84 savez le faire, vous l'avez déjà fait la dernière fois. Ensuite ? Vous marquerez  
 85 à la fin de l'exercice une note de participation de chacun de un à dix. Si tout le  
 86 monde a participé vous mettrez dix. Si vous avez participé à moitié cinq ou  
 87 six . C'est à vous de voir au sein de votre groupe. Alors dans un premier  
 88 temps, vous marquerez dans le tableau de la feuille d'exercice, les instruments  
 89 et les compartiments. Chaque case correspond à un instrument. Et ensuite sur  
 90 une feuille simple à petits carreaux, vous allez faire le plan en vue de dessus.  
 91 C'est-à-dire comme si c'était en vue d'avion. Des compartiments, des  
 92 instruments dans les compartiments. Vous le faites à l'échelle un, c'est-à-dire  
 93 vous posez les instruments sur la feuille à petits carreaux et vous dessinez vos  
 94 instruments autours. Donc à la fin de l'heure je relève la feuille d'exercice et  
 95 une feuille à petits carreaux avec le plan. Ça doit ressembler au plan d'une  
 96 maison en fait, mais à la place de la cuisine, de la salle de bain et des  
 97 chambres, vous aurez les compartiments de votre set de bureau avec les  
 98 instruments à la place des lits, lavabo, baignoire...

MD : séquence explicative : **étayage.**

EAL : connecteur logique « donc » « et ensuite ». Modalisation interrogative n'attendant pas de réponse. Modalité d'énonciation interrogative et assertive : **étayage, atmosphère.**

GP : il explique et donne également les consignes de travail. Il simule les questions et les réponses : **étayage, atmosphère.**

**Atmosphère Etayage** 6,58 → 8,41 → [103]

- 99 **Elève** Monsieur, la note c'est pour le groupe ou pour chacun ?
- 100 **Enseignant** Alors il y a deux groupes de trois et un groupe de quatre. Donc moi je note le  
 101 groupe. S'il y a le moindre problème avec le groupe, je m'adresse au groupe.

MD : séquence dialogale : **atmosphère, étayage.**

EAL : prise en compte de la parole de l'élève. Modalisation assertive. Posture de sur-énonciation. Connecteur logique : **étayage, atmosphère.**

GP : il donne l'organisation et les critères de notation : **étayage, atmosphère.**

**Etayage Atmosphère** 8,41 → 8,55 → [14]

- 102 **Enseignant** Alors je vous propose de regarder une feuille d'exercice du type de celle  
 103 qu'on a fait tout à l'heure, mais cette fois-ci. Je vous propose tout simplement  
 104 de représenter ce petit set de bureau qui est ici (*Il le montre sur la feuille.*), de  
 105 façon à bien vous rendre compte de ce que j'attends de vous. (*Il montre une*  
 106 *feuille qu'il a préparée à la classe.*) Vous ne ferez pas la même, mais c'est

## Chapitre 6

107 pour vous montrer ce que j'attends de vous. Et regardez ce que j'attends de  
108 vous bientôt. (*Il montre un set de bureau réalisé, avec des fournitures et*  
109 *instruments scolaires placés.*) C'est fait avec des morceaux de plastique. Ça  
110 c'est un petit exemple, j'ai mis cinq minutes pour le réaliser. Et vous quand  
111 vous aurez fait le plan, vous le ferez d'une part sur l'ordinateur, et d'autre part  
112 avec des bouts de plastiques découpés et un peu de colle. Vous commencerez  
113 à construire votre set de bureau.

114  
115  
116

MD : séquence explicative : **étayage**.

EAL : « Je vous propose », « regardez », « vous ferez », « vous ne ferez pas ». « J'attends de vous ». Modalité d'énoncé évaluative et assertive. Posture de sur-énonciation : **atmosphère, étayage**.

GP : il explique les activités des élèves, montre sur les documents, donne des consignes de travail. Monstration. Présentation de modèles : **atmosphère, étayage**. Utilisation d'objets : **pilotage**.

**Etayage Atmosphère Pilotage** 8,55 → 9,39 → [44]

117 **Elève** Monsieur. On le prendra chez nous.

118 **Enseignant** Comme vous voulez. Ce sont des bouts de plastique, soit vous le prenez soit  
119 vous le laissez ici, il n'y a pas de problème. Mais attention, dans le  
120 programme « extension d'une gamme », il faudra pas en faire qu'un seul.  
121 Vous en faites un premier, après il faudra étendre la gamme, en faire un  
122 deuxième, un troisième. Vous aurez fait ainsi une extension de la gamme d'un  
123 set de bureau. N'oubliez pas à la fin de l'heure, je ramasse les feuilles, le plan  
124 à l'échelle un avec les compartiments visibles. La même chose, vous posez  
125 vos instruments sur la feuille de papier. (...) (...) Alors dernière information,  
126 sur votre set de bureau, vous mettrez ce que vous voudrez, mais vous mettrez  
127 aussi obligatoirement, je vous impose de placer ceci (*Il montre un petit bloc*  
128 *de « post-it ».*) Je vous l'impose, c'est moi, je vous l'impose, il faudra le  
129 placer quelque part. Soit à plat comme ça. (*Il montre.*) Soit comme ça. (*il*  
130 *montre le paquet posé sur la tranche.*) Donc je vous l'impose, donc je vous  
131 prêterai à chacun d'entre vous ceci. (*Il montre plusieurs paquets de « post-*  
132 *it ».*)

MD : séquence dialogale : **atmosphère, étayage**.

EAL : modalité d'énoncé évaluative. Modulation de la valeur financière. Modalité de choix « soit vois... soit vous ». Modalisation injonctive « vous ferez », « je vous impose », « n'oubliez pas » : **atmosphère**.

GP : le choix est laissé aux élèves : **atmosphère**. Il donne ses consignes, les répète et montre des exemples à l'aide d'objets : **atmosphère, pilotage**.

**Atmosphère Pilotage** 9,39 → 10,36 → [57]

133 **Elève** Monsieur, et vous nous le donnerez après ?

134 **Enseignant** Eh, c'est pour l'exercice, après je le ramasse... D'accord ?

MD : séquence dialogale : **atmosphère, étayage**.

EAL : modalisation assertive en réponse à la question. Demande de consensus : **atmosphère**.

GP : il prend en compte la question et y répond directement en demandant l'accord : **atmosphère**.

**Pilotage Atmosphère** 10,36 → 10,42 → [6]

## Chapitre 6

135 *(Un élève lève le doigt.)*

136 **Enseignant** Monsieur ?

137 **Elève** Je suis dans aucun groupe. Je le fais pas ?

138 **Enseignant** Bien sûr que si. Je vais t'intégrer à un groupe on va le voir tout à l'heure.

MD : séquence dialogale : **atmosphère, étayage.**

EAL : modalisation assertive en réponse à la question. Utilisation de futur : **atmosphère.**

GP : il répond à l'élève par une assertion et une mise en attente : **atmosphère.**

**Atmosphère**

10,42 → 10,52 → [10]

140 **Enseignant** Bon alors voici comment on va s'organiser... Voici donc comment ça va se  
141 passer pour les deux groupes. Ceux qui étaient tout à l'heure avec moi en  
142 informatique. Donc vous savez vous servir de Solid-works ». Donc c'est vous  
143 qui allez travailler sur l'exercice ici, pour faire ce set de bureau. Les autres, le  
144 groupe deux, vous restez sur place. Alors le groupe 1 vous vous installez sur  
145 les postes comme tout à l'heure. Vous reprenez vos places et je vous passe ces  
146 documents Allez, on s'installe. *(Il frappe des mains.)* Bouchacour, allez !  
147 Dépêchez-vous. *(Il reste à son bureau et les regarde jusqu'à ce que tous*  
148 *soient installés.)*

149 *(Les élèves du groupe 1 se lèvent et vont s'installer devant les postes où ils étaient placés*  
150 *l'heure précédente.)*

MD : séquence injonctive et explicative : **atmosphère, pilotage, étayage.**

EAL : modalisation injonctive, assertive et logique. Connecteurs logiques. Futur, futur périphrastique présent, impératif : **atmosphère étayage pilotage.**

GP : il donne l'organisation, ordonne, propose, donne les consignes de travail, frappe dans les mains, interpelle : **atmosphère, étayage, pilotage.**

**Pilotage Atmosphère Etayage**

10,52 → 11,37 → [43]

151 **Elève** Monsieur je me mets où je veux ?

152 **Enseignant** Pour l'instant tu es ici, c'est moi qui vais organiser les équipes.

153 **Elève** C'est pas juste.

154 **Enseignant** Pourquoi c'est pas juste ?

155 *(Il distribue les documents aux élèves du groupe un. Il passe à côté de Felipe)*

156 **Enseignant** Tu te mets à côté.

157 **Felipe** Ben pourquoi ?

158 **Enseignant** Parce que c'est individuel.

159 **Felipe** Mais c'est pas un travail en groupe ?

160 **Enseignant** Non, non, celui-là, c'est pas par groupe celui-là.



161 *(Il continue de distribuer les feuilles.)*

MD : séquence dialogale : **atmosphère, étayage.**

EAL : modalisations assertives en réponse aux questions. Prise en compte de la parole de l'élève, mais décision de l'enseignant : **atmosphère.**

GP : il répond aux questions et continue de distribuer les feuilles : **atmosphère, pilotage.**

**Atmosphère Pilotage** 11,37 → 12,06 → [29]

162 **Enseignant** *(À toute la classe en distribuant les dernières feuilles.)* Alors attention au  
 163 travail sur ordinateur, c'est pas un travail de groupe hein ! C'est un travail  
 164 individuel.  
 165

MD : séquence injonctive : **atmosphère, pilotage.**

EAL : modalité d'énonciation assertive et exclamative. « Attention » : **atmosphère.**

GP : il répète les dernières consignes à toute la classe : **atmosphère.**

**Atmosphère** 12,06 → 12,12 → [6]

166 **Elève** Heu ! C'est quoi le diagramme de référence pour la question quatre.

167 **Enseignant** C'est recto-verso. Je viens vous voir dans deux minutes.

168 *(Il va à son bureau ranger les feuilles qui lui restent. Il prend un autre paquet de feuilles*  
 169 *pour le groupe 2.)*

MD : séquence dialogale : **atmosphère, étayage.**

EAL : modalisation assertive : **atmosphère.**

GP : il ne répond pas directement, mais donne une piste. Mise en attente : **atmosphère, étayage.** Déplacements et rangement d'artefact : **pilotage.**

**Etayage Atmosphère Pilotage** 12,12 → 12,28 → [16]

170 **Enseignant** Alors ici *(Il distribue les feuilles à l'équipe 1.)* Vous mettez vos quatre noms  
 171 ici. *(Il distribue les feuilles à l'équipe 2.)* Vous mettez vos trois noms ici. *(Au*  
 172 *nouvel élève)* Tu viens avec moi avec tes affaires. *(Il va vers l'équipe 2 l'élève*  
 173 *le suit. Il donne les feuilles à l'équipe 3.)* Mettez vos deux noms ici, plus le  
 174 nom de votre camarade qui arrive. *(Il va vers l'équipe 4 leur distribue les*  
 175 *feuilles.)* Ici vous mettez vos trois noms ici, avec Mendoza ici. *(Il revient à son*  
 176 *bureau poser les feuilles restantes.)*

MD : séquence injonctive : **atmosphère, pilotage.**

EAL : modalisations assertive et injonctive : **atmosphère.**

GP : il donne les consignes groupes par groupe : **atmosphère.** Il règle les derniers problèmes d'organisation : **pilotage.**

**Atmosphère Pilotage** 12,28 → 13,03 → [35]

177 *(Un élève tape à la porte, l'enseignant va ouvrir, c'est un élève d'une autre classe.)*

178 **Elève** Monsieur, il faut que vous veniez, il y a un problème avec une souris.

179 **Enseignant** Une ?

180 **Elève** Une souris, elle clignote.



## Chapitre 6

- 181 **Enseignant** Un ordinateur ?
- 182 **Elève** Oui.
- 183 **Enseignant** Ben, c'est qui que vous avez comme professeur ?
- 184 **Elève** Mme Terras.
- 185 **Enseignant** Bon tu dis à Mme Terras que pour l'instant je ne peux pas me déplacer, mais  
186 dès que je peux, je viendrai.
- 187 **Elève** D'accord. Merci.

MD : séquence dialogale : **atmosphère, étayage.**

EAL : modalisations interrogatives et assertive. Utilisation du présent et du futur : **atmosphère.**

GP : prise en compte de la parole de l'élève. Mise en attente de la demande : **atmosphère.**

**Pilotage** 13,03 → 13,19 → [16]

- 188 **Enseignant** (*Au nouvel élève.*) Tiens, assieds-toi ici, là. Ils vont t'inscrire ton nom ici.  
189 Vous allez travailler ensemble. Bon ceux qui sont au travail ici, vous indiquez  
190 vos noms prénom et date d'aujourd'hui là. (*Il montre le tableau où est inscrite*  
191 *la date du jour.*) Vous marquez le vingt-six. Vous commencez à lire le sujet et  
192 je passe à tour de rôle dans chaque groupe. Et vous faites comme votre  
193 camarade, elle a commencé à sortir une feuille à petits carreaux pour faire le  
194 plan tout à l'heure. Voilà
- 195 (*Il va vers le groupe un et commence à aller voir une première élève sur un poste*  
196 *informatique.*)

5 Graphes

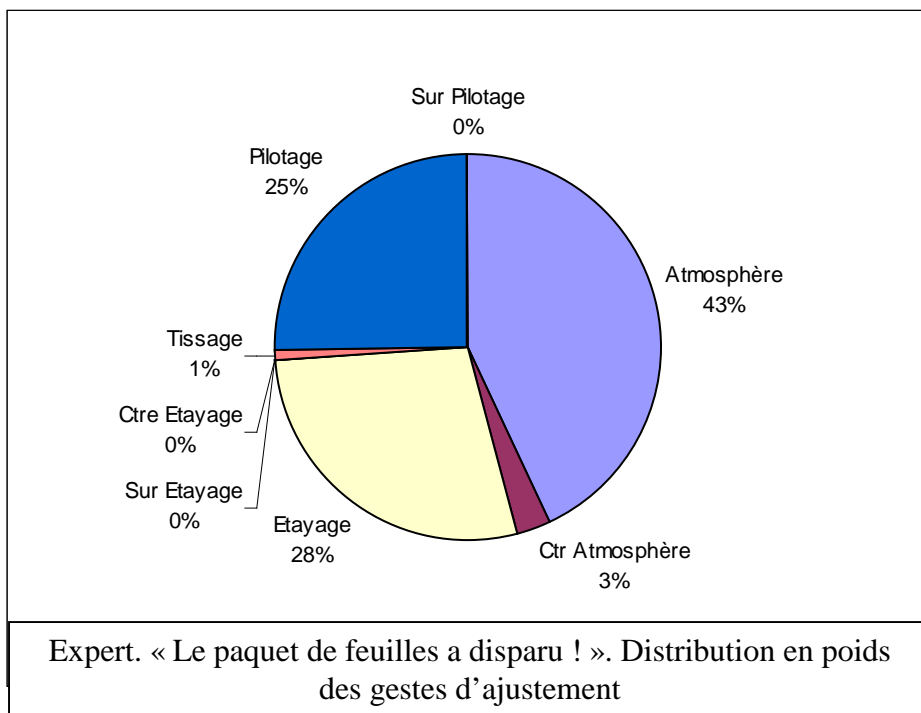
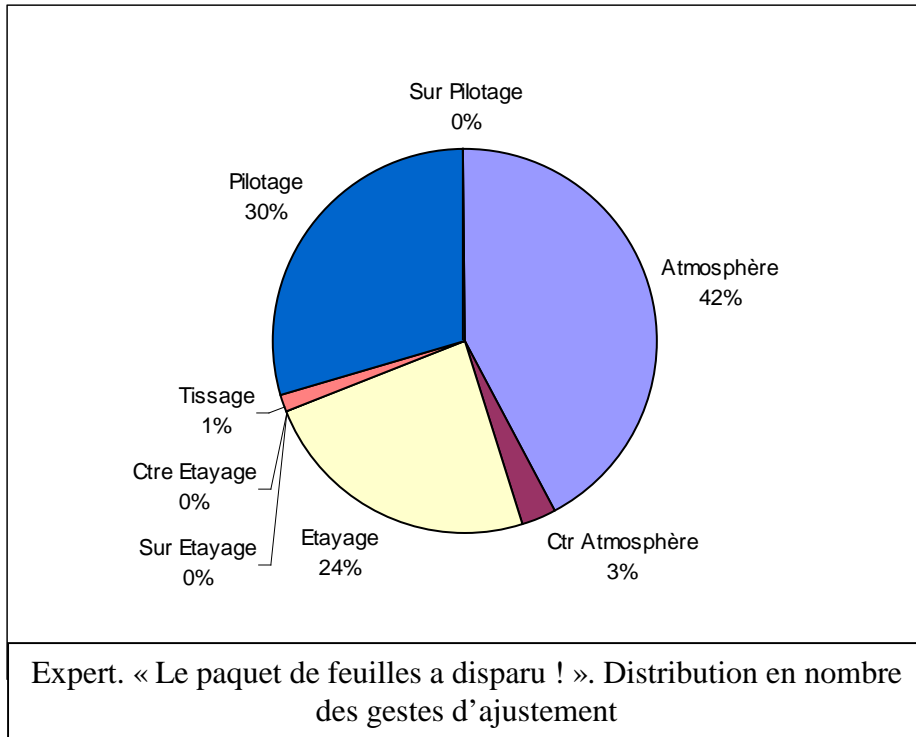

## Chapitre 6

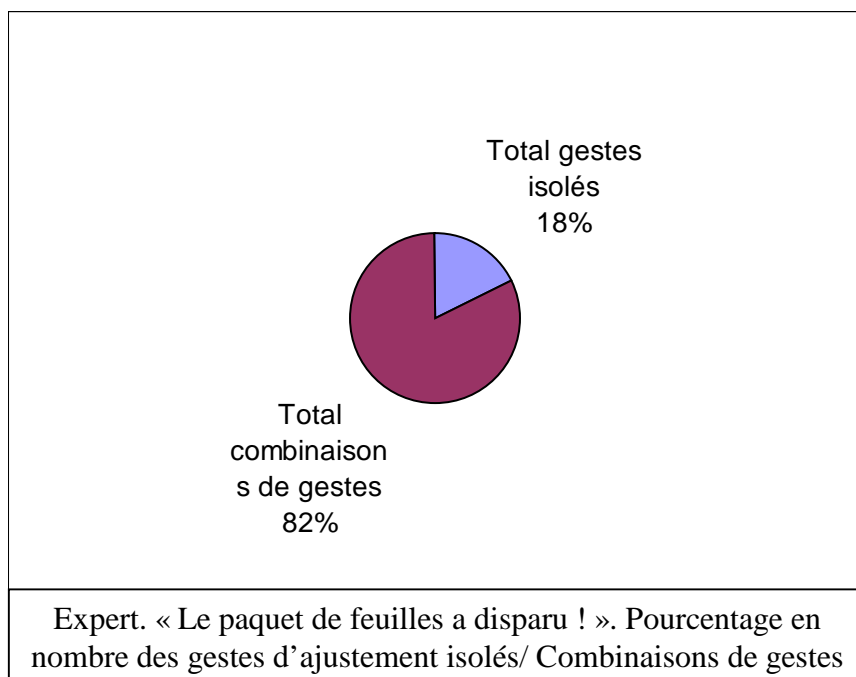
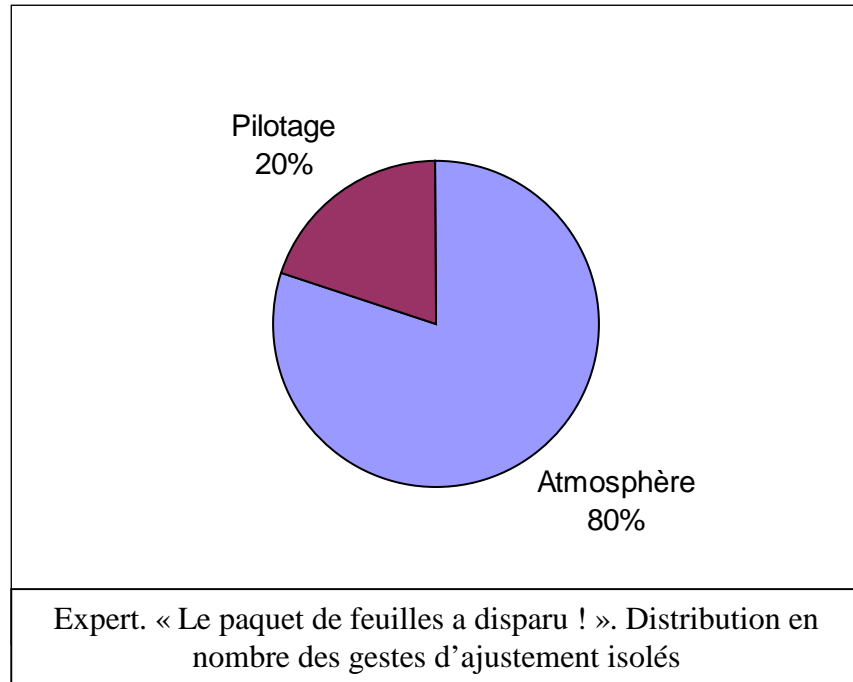

## Chapitre 6

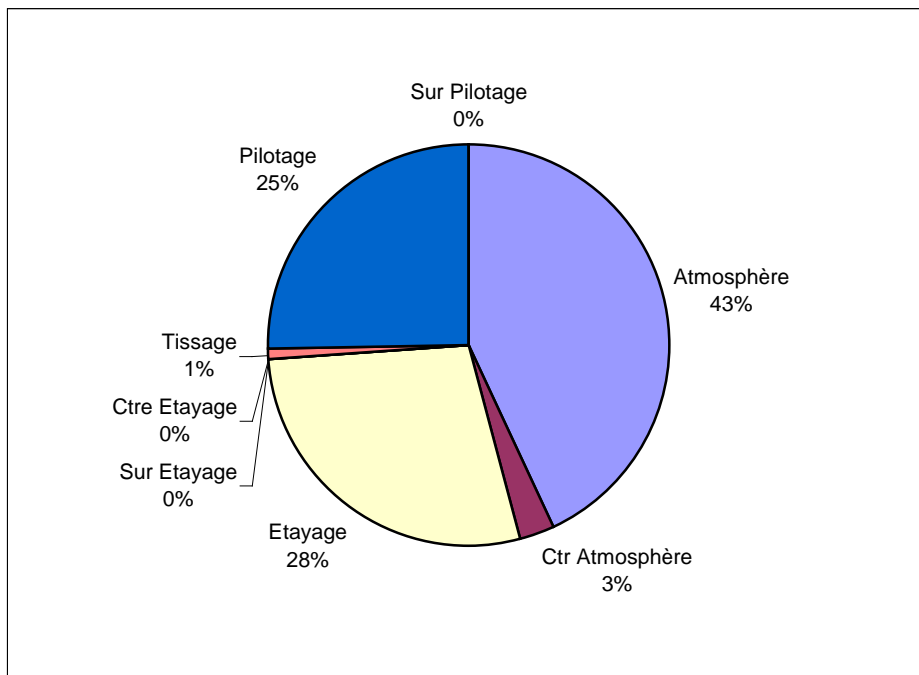
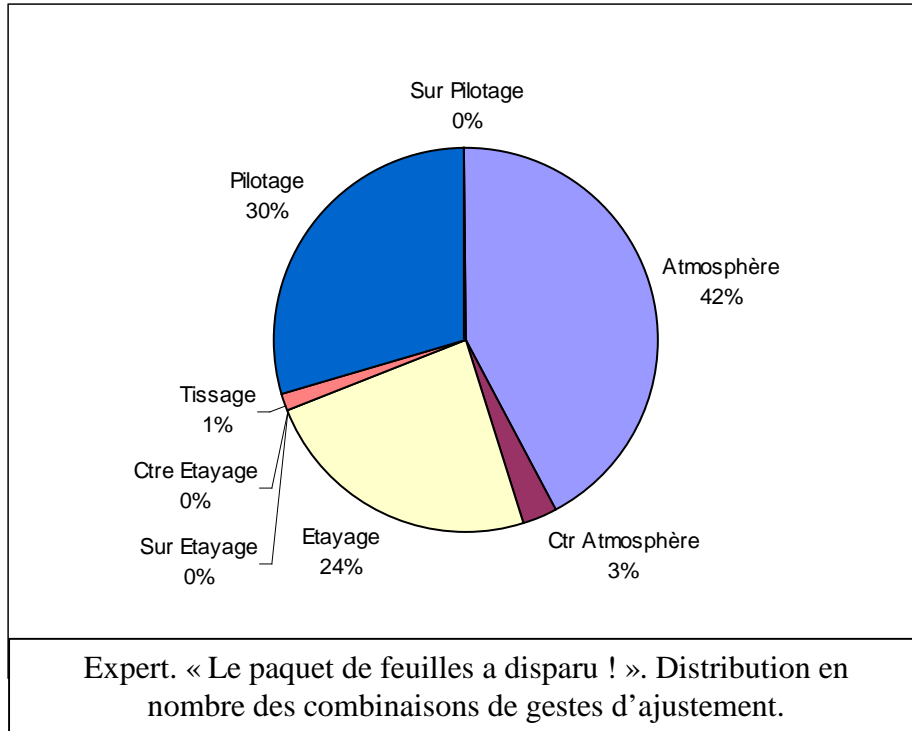

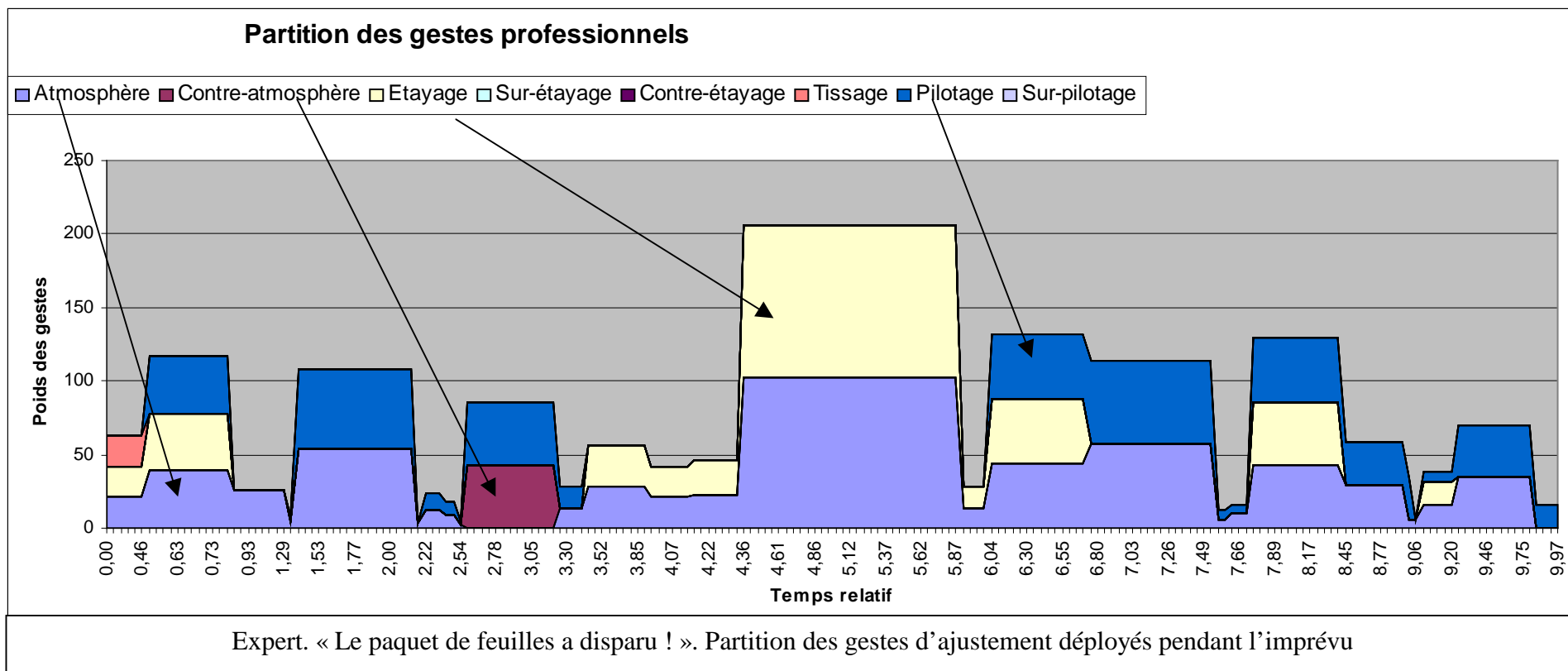

**Résumé :**

Dans le cadre de la formation initiale, cette recherche cible les traitements accordés aux imprévus par des enseignants novices et experts en technologie. Pour cela, nous essayons de clarifier les concepts d'imprévus et d'événements pour proposer un triptyque modélisant les transformations opérées entre imprévus, phénomènes et événements. Les analyses proposées repèrent les gestes professionnels d'ajustement déployés pour traiter les perturbations apportées. Ces travaux sont alimentés par le modèle des gestes professionnels d'ajustement, celui des mondes discursifs, l'énonciation et les actes de langage. Nous adoptons une approche résolument tournée vers l'action située, l'analyse du travail, la didactique disciplinaire et la didactique professionnelle. Cette recherche centrée sur l'analyse à grain fin de l'activité d'enseignants débutants a pour but d'améliorer leur formation initiale. Nous avons travaillé avec la collaboration vingt-et-un professeurs de technologie stagiaires autour d'un dispositif appelé « visites à visée formative » et de deux professeurs de technologie dits experts. Dix situations imprévues en technologie au collège ont été décrites et analysées.

Les résultats montrent que les imprévus jouent un rôle important dans l'activité des enseignants de technologie. Les analyses conduites apportent également une contribution à la description des gestes d'ajustement lors de traitements d'imprévus. Elles précisent les modalités selon lesquelles l'agir langagier de l'enseignant de technologie réalise l'ajustement de l'intention didactique à la situation imprévue et à la dynamique de la classe. Nous montrons également que les activités langagières convoquées par les enseignants au travers des gestes professionnels d'ajustement ont tendance à caractériser les novices et les experts. Nous proposons la notion de combinaisons de gestes d'ajustement qui permet de mieux saisir les stratégies développées et les ré-ajustements des prescriptions opérées dans l'action. Les analyses montrent enfin qu'un certain nombre de gestes d'ajustement et de combinaisons de gestes semblent attachés à la discipline « technologie au collège » et aux activités proposées aux élèves.

**Mots-clés :** Imprévu, événement, phénomène, technologie, gestes professionnels, ajustement, langage, didactique

**Abstract :**

Within the framework of teachers' training, this research targets the way unexpected incidents are dealt with by new teachers and expert teachers in technology in secondary schools. That is why we try to clarify the concept of unexpected incidents and events to define a triptych that models the transformations made between unexpected incidents, phenomena and events. Thanks to these analyses, we single out the professional gestures that are used so as to handle the disturbance that has cropped up. Our approach is based on action in situation, work analysis, subject didactics and professional didactics. This research focusing on the activity of new teachers aims at improving their training. We have worked in collaboration with twenty one teachers of technology in training using a tool called "visites à visée formative" (the trainee is visited with a formative objective by a teachers' trainer along with three colleagues) and with two teachers of technology as experts. Ten unexpected situations in technology have been described and analysed.

By analysing the results of the research, we show that unexpected incidents play an important part in the technology teacher's activity. The analyses that have been carried out add some more elements to the description of the professional gestures of adjustment to cope with unexpected incidents. They detail how the teacher of technology uses speech pragmatism to adjust his teaching didactics to the unexpected incidents and to the unfolding of the lesson. We also show that language activities acted by the teachers through the professional gestures of adjustment are typical of both new teachers and expert teachers. We believe that we can understand the strategies and adjustments of the teachers thanks to the notion of the combination of professional gestures. These analyses eventually show that some gestures of adjustment and their combination are specifically related to the subject "secondary school technology" and to the activities given to the pupils.

**Keywords :** unexpected incident, professional event, phenomenon, technology, professional gestures, adjustment, language, didactics