

Université Paris I - Panthéon-Sorbonne
UFR Histoire de l'Art et Archéologie

**Les ingénieurs-conseils dans l'architecture en France, 1945-1975 :
réseaux et internationalisation du savoir technique**
Volume II : annexes et illustrations

Christel Frapier

Thèse dirigée par Monsieur le professeur Antoine Picon
Soutenue publiquement le 4 décembre 2009

Jury :

Madame le professeur Danièle Voldman (CNRS, Centre d'Histoire sociale du XX^e siècle,
Paris, rapporteur)

Monsieur le professeur André Grelon (EHESS, Paris)

Monsieur le professeur Antoine Picon (Graduate School of Design, Harvard University)

Monsieur le professeur Philippe Potié (Ecole nationale supérieure d'architecture, Versailles,
rapporteur)

TABLE DES FIGURES

- Fig. 1 : Formation initiale des ingénieurs-conseils de notre étude.
- Fig. 2 : Protocole d'accord entre architectes et ingénieurs-conseils.
- Fig. 3 : Répartition des catégories socio-professionnelles en France en 1962.
- Fig. 4 : Répartition des ingénieurs par secteurs professionnels.
- Fig. 5 : Cathédrale d'Alger, Jean le Couteur, Paul Herbé arch. et René Sarger (ing.), 1958-1961.
- Fig. 6 : *L'ingénieur-conseil de France*, n° 41, octobre 1959, p. 12.
- Fig. 7 : Nombre de bureaux d'études techniques adhérents de la SYNTEC en 1961, 1968 et 1974.
- Fig. 8 : Répartition des ingénieurs selon leur spécialité à l'issue de leur formation d'ingénieur dans le secteur ingénierie, bureaux d'études techniques.
- Fig. 9 : Comparaison des effectifs des ingénieurs civils et des ingénieurs du corps des Ponts et chaussées entre 1892 et 1964.
- Fig. 10 : Liste alphabétique par professions des ingénieurs diplômés de l'ENPC.
- Fig. 11 : Proportion des étudiants de l'Ecole centrale des arts et manufactures de 1878 à 1975.
- Fig. 12 : Nombre d'émigrants selon le pays de résidence prévu, 1945-1958.
- Fig. 13 : structures des étudiants de David-Georges Emmerich dans la cour de l'ENSBA, 1969.
- Fig. 14 : Réponse de Bosiljka Kostanjevac au sondage de l'IRASS lors sa réunion d'informations, le 28 mai 1969.
- Fig. 15 : Concours de l'OTUA pour un hangar d'avions à appui central unique, 1933.
- Fig. 16 : Curriculum vitae de Robert Le Ricolais, n.d.
- Fig. 17 : Logo du TAC (Techniques & art de la construction).
- Fig. 18 : « Atelier des bâtisseurs. Le Corbusier. Coopérative », le 11 février 1945.
- Fig. 19 : « Historique » des toitures suspendues établi par Frei Otto, 23-26 janvier 1953. (Ifa, fonds Laffaille, cote 206 ifa 49/4).
- Fig. 20 : Projet d'immeuble à Sao Paulo, Stéphane du Château & Léon-Karol Wilenko, 1953.
- Fig. 21 : Carte de visite de Jean-Louis Sarf, n.d.
- Fig. 22 : Exemples de nœuds mécaniques et soudés, n.d.
- Fig. 23 : Composition du Cercle d'études architecturales (CEA) en 1980.
- Fig. 24 : Comité de rédaction de *L'Architecture d'aujourd'hui*, 1956.
- Fig. 25 : Encart publicitaire de l'At.Bat, ca. 1947.
- Fig. 26 : « Atelier Corbu coopérative », 28 mars 1945.
- Fig. 27 : En-tête de lettre de l'atelier Lods-Hermant-Trezzini, 1961 et 1963.
- Fig. 28 : Notes et croquis de cours des étudiants de Michel Bancon à l'UP1, sans titre ni date, 91 pp.
- Fig. 29 : Robert Le Ricolais à l'université de Pennsylvanie, n.d.
- Fig. 30 : Frei Otto et ses étudiants dans l'Institut für Leichte Flächentragwerke, n.d.
- Fig. 31 : Accord de coopération scientifique et technique, signé à Varsovie le 20 mai 1966 par Maurice Couve de Murville et Adam Rapacki, pp. 172-176.
- Fig. 32 : Déclaration fiscale à souscrire par les employeurs, 1967-1970.
- Fig. 33 : CONSTANTINIDIS Thémis, *Structure spatiale tridimensionnelle* TESEP, 7 pp., s.l., n.d., couverture.
- Fig. 34 : Tableau comparatif entre la production de la construction métallique et les sommes dépensées pour la recherche entre la France et les Etats-Unis établi par WAHL Lucien, *Rapport de voyage aux Etats-Unis*, 1967, 31 pp. dactyl., p. 28

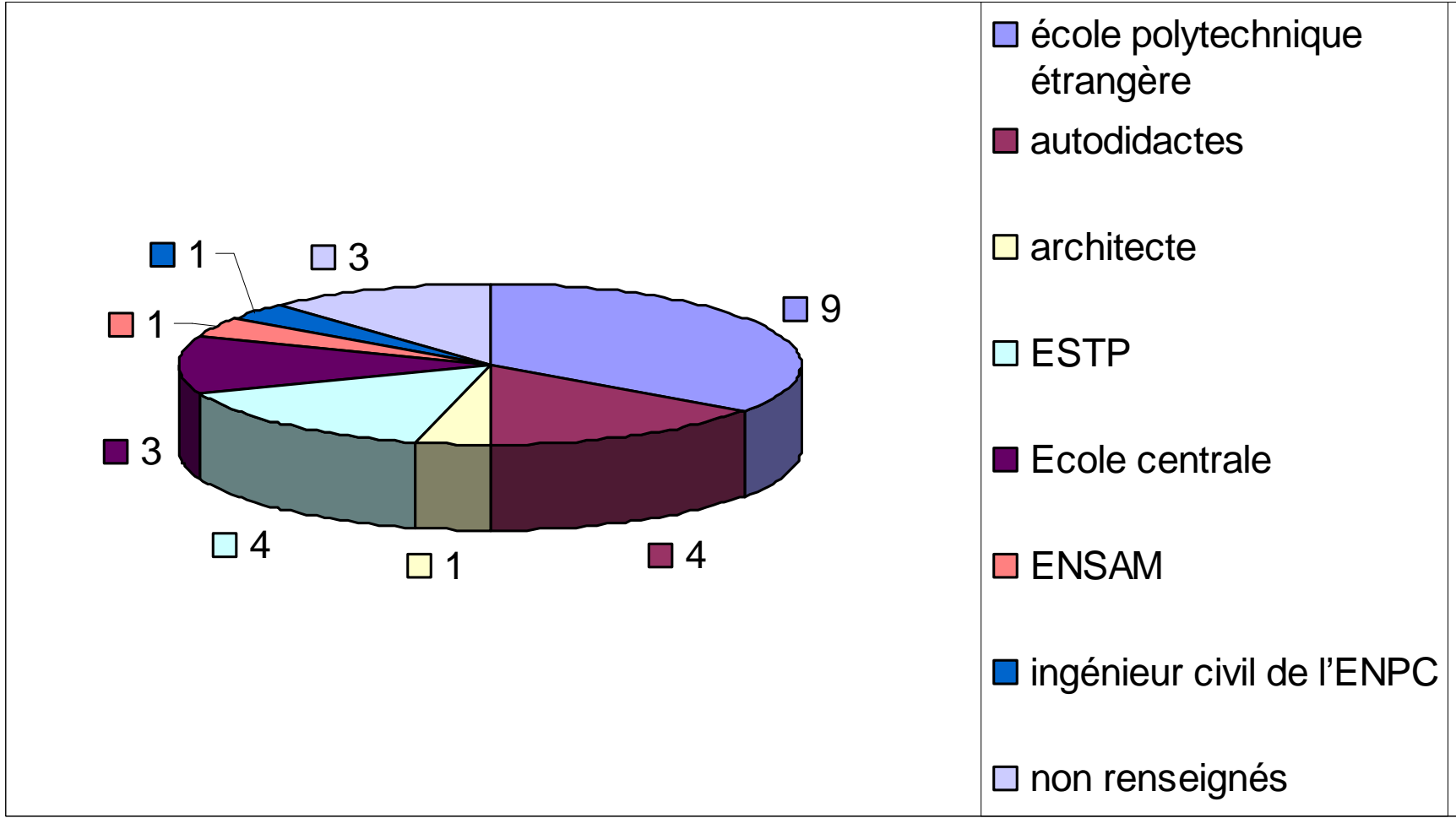

Fig. 1 : Formation initiale des ingénieurs-conseils de notre étude

PROCOLE D'ACCORD entre Architectes et Ingénieurs-Conseils

1° CONSIDERATIONS GENERALES

L'art de bâtir est devenu très complexe, de telle sorte qu'un même homme ne saurait aujourd'hui posséder toutes les techniques du Bâtiment dans tous leurs détails.

Cependant, la réalisation de grands ouvrages a toujours montré que la présence d'un « maître d'œuvre » chargé de la conception d'ensemble et de la direction générale dans l'exécution est à la base même de la réussite. Au surplus, les préoccupations esthétiques répondent à une nécessité unanimement reconnue.

C'est pourquoi les Architectes et les Ingénieurs-Conseils, considérant que leurs disciplines sont complémentaires, ont décidé de se rapprocher en vue d'organiser et de rendre plus fructueuse leur collaboration, dans tous les cas où elle est possible.

Il convient au préalable de préciser que :

Le maître de l'ouvrage est la personne physique ou morale pour le compte de qui la construction est entreprise.

Le maître d'œuvre est la personne physique, Architecte ou Ingénieur-Conseil qui, en relation directe et permanente avec le maître de l'ouvrage est investie par celui-ci de l'autorité nécessaire pour assumer la direction :

- a) des études ;
- b) de l'exécution ;
- c) du règlement des travaux.

Il est rappelé que, dans l'état actuel des choses, les professions d'Architecte et d'Ingénieur-Conseil sont essentiellement des professions libérales, dont elles possèdent les caractères d'une complète indépendance.

2° CLASSIFICATION DES TRAVAUX

On les classe en quatre catégories :

Catégorie A

Constructions courantes ne comportant pas de problèmes techniques particuliers.

Catégorie B

Édifices résidentiels, administratifs, publics, d'enseignement, de recherche, de soins, etc., considérés soit isolément, soit incorporés dans les ensembles.

Catégorie C

Établissements industriels tels que usines, centrales d'énergie, grands silos, carreaux de mines, bâtiments agricoles à caractère industriel, etc.

Catégorie D

Constructions spécifiquement techniques telles que barrages, ponts, routes, voies ferrées, cheminées d'usines, jetées, appontements, murs de quai, estacades, adduction d'eau, égouts, etc.

3° INTERVENTION RESPECTIVE DE L'ARCHITECTE ET DE L'INGENIEUR-CONSEIL

Catégorie A

Dans tous les cas, l'Architecte est le maître d'œuvre ; il n'est pas tenu de faire appel à la collaboration des Ingénieurs-Conseils.

Catégorie B

Dans tous les cas, l'Architecte est le maître d'œuvre ; il coordonne sous son autorité les travaux des Ingénieurs-

Conseils chargés d'étudier les parties ou éléments de l'édifice ressortissant à leurs spécialités.

Catégorie C

Au choix du maître de l'ouvrage, le maître d'œuvre est soit l'Architecte, soit l'Ingénieur-Conseil.

Catégorie D

Le maître d'œuvre est l'Ingénieur-Conseil, étant entendu que la collaboration de l'Architecte est désirable chaque fois qu'il sera nécessaire d'étudier :

- a) la conception d'un ensemble ;
- b) l'inscription dans un site ;
- c) l'esthétique.

Sauf décision formelle du maître de l'ouvrage, le maître d'œuvre désigné choisit librement son ou ses collaborateurs, Ingénieurs-Conseils ou Architecte.

4° MODALITES DE LA COLLABORATION

A. L'architecte est maître d'œuvre

La collaboration des Ingénieurs-Conseils pourra se limiter au stade des études ou s'étendre à l'intervention sur le chantier.

B. L'ingénieur-conseil est maître d'œuvre

La collaboration de l'Architecte portera, en général, sur la composition d'ensemble, les formes et les proportions, le choix de certains matériaux.

5° RESPONSABILITE

L'Architecte ou l'Ingénieur-Conseil n'ayant pas la qualité de maître d'œuvre n'est responsable que vis-à-vis du maître d'œuvre auquel il apporte sa collaboration, celui-ci conservant sa responsabilité entière vis-à-vis du maître de l'ouvrage ou des tiers.

Toutefois, dans le cas où le maître de l'ouvrage impose lui-même la collaboration des deux hommes de l'Art et les rémunère séparément, chacun d'eux est responsable, vis-à-vis du maître de l'ouvrage et des tiers, des conséquences de son activité propre, au même titre que si elle était exercée isolément.

6° ASSURANCES

Les risques encourus par l'Architecte et l'Ingénieur-Conseil doivent être, pour chacun de ces hommes de l'Art, couverts par des garanties individuelles de base équivalentes ; les risques dont l'importance peut dépasser la garantie de base seront, sauf indication contraire du maître de l'ouvrage, couverts pour le dépassement par des polices complémentaires.

7° HONORAIRES

Dans le cas d'une collaboration librement consentie et sauf demande expresse du maître de l'ouvrage, le maître d'œuvre perçoit les honoraires globaux et rémunère lui-même la collaboration, conformément à une convention préalable.

Dans le cas où le maître de l'ouvrage impose lui-même la collaboration, il rémunère directement et séparément les deux hommes de l'Art suivant les dispositions réglementaires ou, à défaut, conformément à des conventions préalables.

Fig. 2 : « Protocole d'accord entre architectes et ingénieurs-conseils »

BATIMENT ET TRAVAUX PUBLICS

Pour les travaux privés, les conventions s'inspireront : d'une part du barème approuvé par le Conseil supérieur de l'Ordre des Architectes, d'autre part de celui de la Chambre des Ingénieurs-Conseils.

Les honoraires seront calculés sur la base des règlements définitifs des travaux.

Pour les opérations isolées, le barème applicable sera, sauf dispositions contraires, celui qui, se référant à la mission complète, est en vigueur à la date de l'établissement de la convention.

**8° RESILIATION DES CONTRATS
DE COLLABORATION**

Les deux parties en cause dans ce protocole prennent l'engagement de respecter les prescriptions de leur Code des Devoirs professionnels ainsi que les lois et règlements régissant leurs professions.

En cas de difficultés, chacun d'eux désignera un membre du Conseil régional de l'Ordre des Architectes ou du Conseil d'Administration de la Chambre des Ingénieurs-Conseils de France qui statueront comme arbitres amiables compositeurs.

S'il y a désaccord entre eux, les deux arbitres choisiront un tiers arbitre tiré au sort sur une liste de cinq membres du Conseil régional de l'Ordre des Architectes et de cinq membres du Conseil d'Administration de la Chambre et des Ingénieurs-Conseils de France auquel appartiennent les intéressés.

Fait à Paris le 23 juillet 1957.

Pour les Ingénieurs-Conseils, le Président de la Chambre des Ingénieurs-Conseils de France : G. BEAU DE LOMENIE.

Pour les Architectes, le Président du Conseil supérieur de l'Ordre des Architectes : J. DUVAUX.

Le Président de la Société des Ingénieurs-Conseils de l'Etat et des Collectivités : G. BOURGEOIS.

Le Président de la Confédération générale des Architectes français : A. MALECOT.

**FRACTIONNEMENT
DES CONGES ANNUELS
DANS LES PROFESSIONS DU BATIMENT
ET DES TRAVAUX PUBLICS**

(ARRETE DU 16 SEPTEMBRE 1957
« J. O. » du 8 octobre)

Article premier. — Les dispositions de l'arrêté du 22 mai 1956 autorisant le fractionnement des congés annuels dans les professions du bâtiment et des travaux publics, suivant les règles prescrites par le 2^e alinéa de l'article 54 n du Livre II du Code du travail sont prorogées jusqu'au 30 avril 1958.

Fig. 2 : « Protocole d'accord entre architectes et ingénieurs-conseils »,

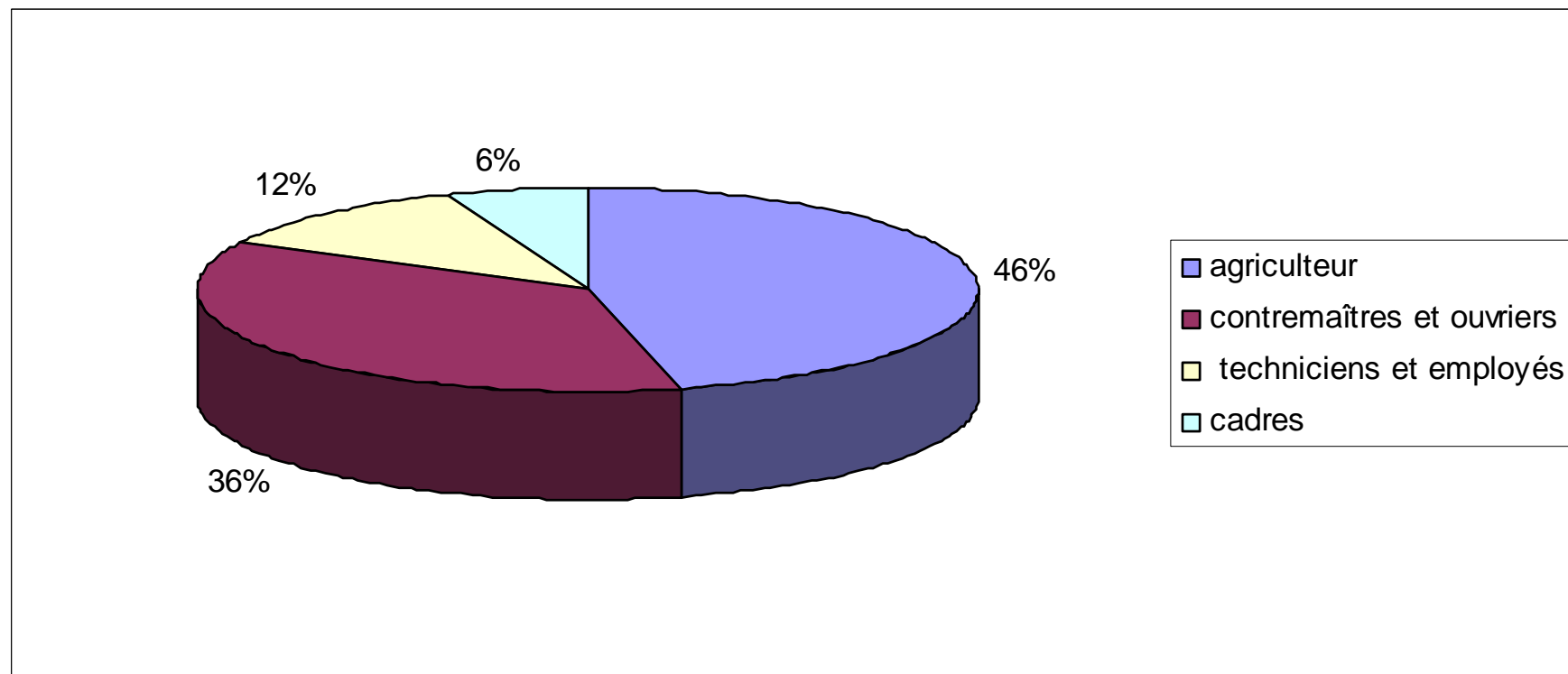

Fig. 3 : Répartition des catégories socio-professionnelles en France en 1962

« Quelle est la place des ingénieurs dans l'économie ?, recensement de 1962 », in « 3^e enquête socio-économique sur la situation des ingénieurs diplômés », *ID*, n° 34 (n° spécial), mars 1968, p. 32 (archives CNISF, « collection enquêtes 1-15 »).

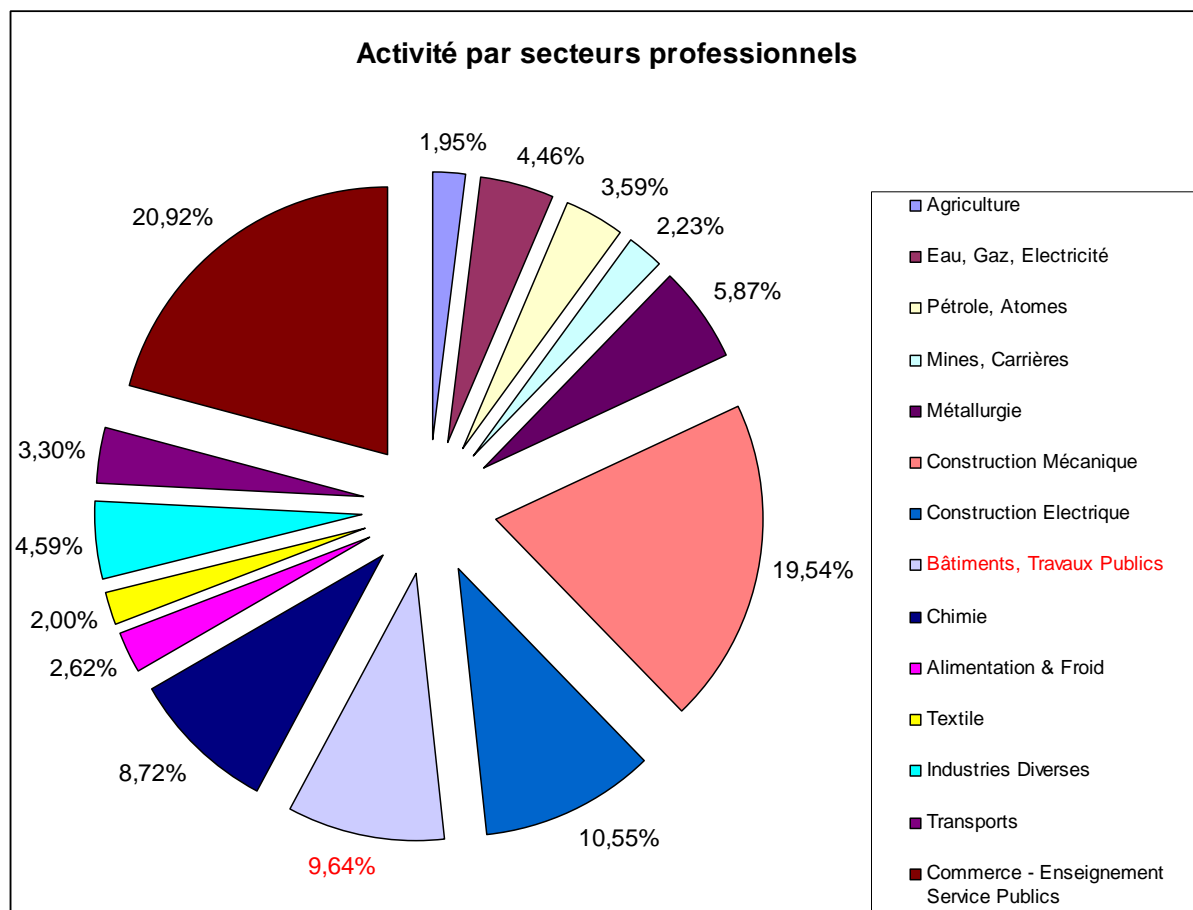

Fig. 4 : « Répartition des ingénieurs par secteurs professionnels »

Graphique d'après les chiffres du « tableau XIX. Activité par secteurs professionnels » in « 3^e enquête socio-économique sur la situation des ingénieurs diplômés », *ID*, n° 34 (n° spécial), mars 1968, p. 21. (archives CNISF, « collection enquêtes 1-15 »).



Fig. 5 : Cathédrale d'Alger, Jean le Couteur, Paul Herbé arch. et René Sarger (ing.)
1958-1961

Institut français d'architecture, cote AR_18-10-05_18

Chambre des Ingénieurs-Conseils de France

Adhérent Français de la
Fédération Internationale
des Ingénieurs-Conseils

20, Boulevard du Montparnasse - PARIS (XV^e)

Téléphone : SUF. 26-21

DÉFINITION DE L'INGÉNIEUR-CONSEIL

L'Ingénieur-Conseil, Membre de la Chambre des Ingénieurs-Conseils de France, exerce une profession libérale, c'est-à-dire fait profession de mettre ses connaissances au service d'autrui, en vue de la résolution de problèmes intéressant les diverses branches de l'art de l'Ingénieur.

Il travaille seul ou en équipe.

EXTRAIT DU CODE DES DEVOIRS PROFESSIONNELS

L'Ingénieur-Conseil exerce une profession libérale dont les caractéristiques sont l'indépendance et le savoir.

L'Ingénieur-Conseil ne peut être ni fonctionnaire, ni commerçant, ni agent d'affaires, ni représentant, ni industriel, ni entrepreneur et, plus généralement, ne peut exercer aucune profession qui risquerait de le rendre justiciable de la juridiction commerciale.

Il ne peut commanditer, diriger ou administrer aucune entreprise, industrie ou commerce ayant pour objet de construire, fabriquer ou fournir des installations, matières ou objets utilisables dans sa spécialité.

L'Ingénieur-Conseil s'interdit de rechercher des travaux ou de la clientèle par des avantages faits à un tiers, tels que commissions ou remises sur ses honoraires.

CLASSIFICATION PROFESSIONNELLE DES INGÉNIEURS-CONSEILS

- Constructions industrielles, équipement, organisation des usines, des bâtiments industriels.
- Aménagement des agglomérations urbaines et rurales, voirie, routes, réseaux divers, génie rural.
- Ouvrages d'art, génie civil, béton armé, charpente métallique, charpente en bois, ponts, barrages, travaux maritimes.
- Installations électriques haute et basse tension.
- Téléphonie, radio, télégraphie, électronique.
- Installations thermiques et sanitaires, chauffage, ventilation, réfrigération, conditionnement d'air.
- Mécanique générale, études de machines et outillages de travail et traitement des métaux, moteurs thermiques, hydrauliques et divers, appareils de manutention, etc...
- Industries sidérurgique, chimique, textile.
- Organisation de la production à long et à court terme, analyse et mesure du travail, questions sociales.
- Industries agricoles, agronomie.
- Sécurité en matière d'installations électriques, d'incendies, d'explosions et d'accidents.
- Questions technico-commerciales, études des méthodes et des prix de vente, préparation et négociation de tous contrats industriels en France et à l'Étranger.
- Laboratoire d'analyse, bureau de contrôle.
- Brevets d'invention, documentation industrielle.
- Expertises industrielles diverses, estimations, dommages de guerre.

ANNUAIRE SUR DEMANDE

Fig. 6 : *L'ingénieur-conseil de France*, n° 41, octobre 1959, p. 12.

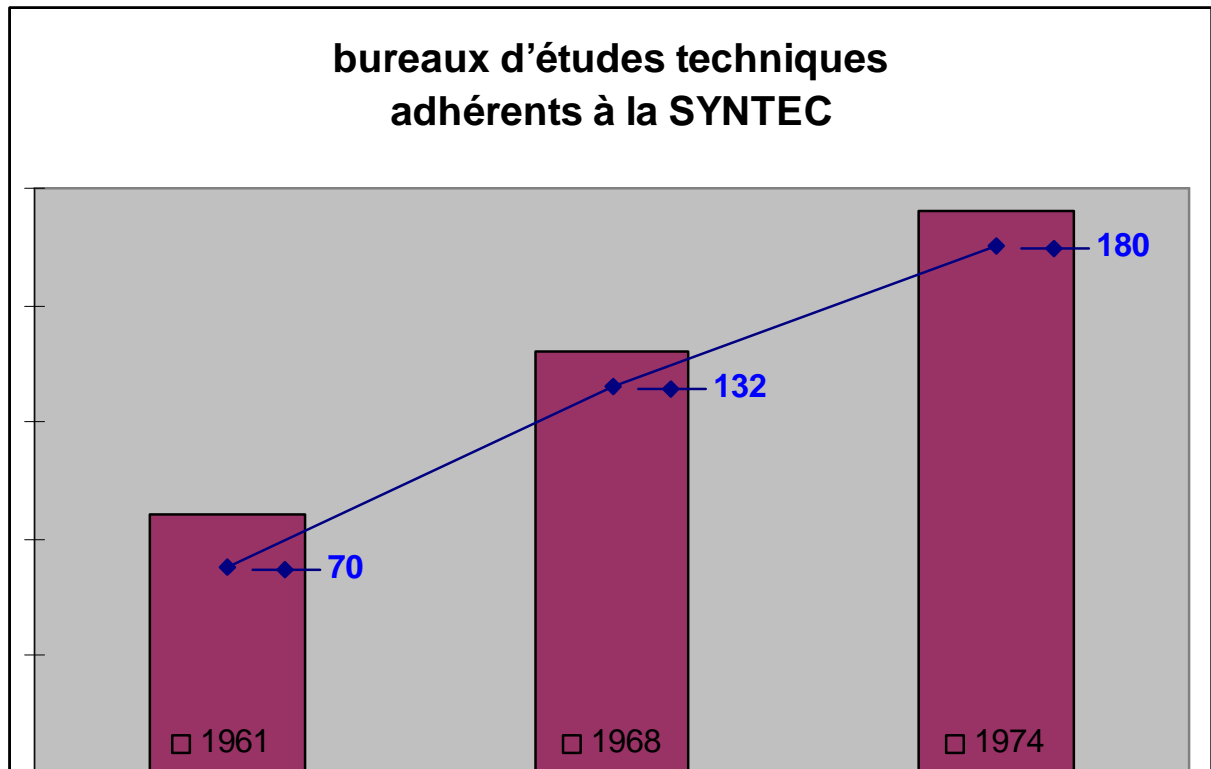

Fig. 7 : Nombre de bureaux d'études techniques adhérents de la SYNTEC en 1961, 1968 et 1974

Etudes et réalisations, revue de l'engineering français, n° 121, décembre 1968, 15^e année, s.p.

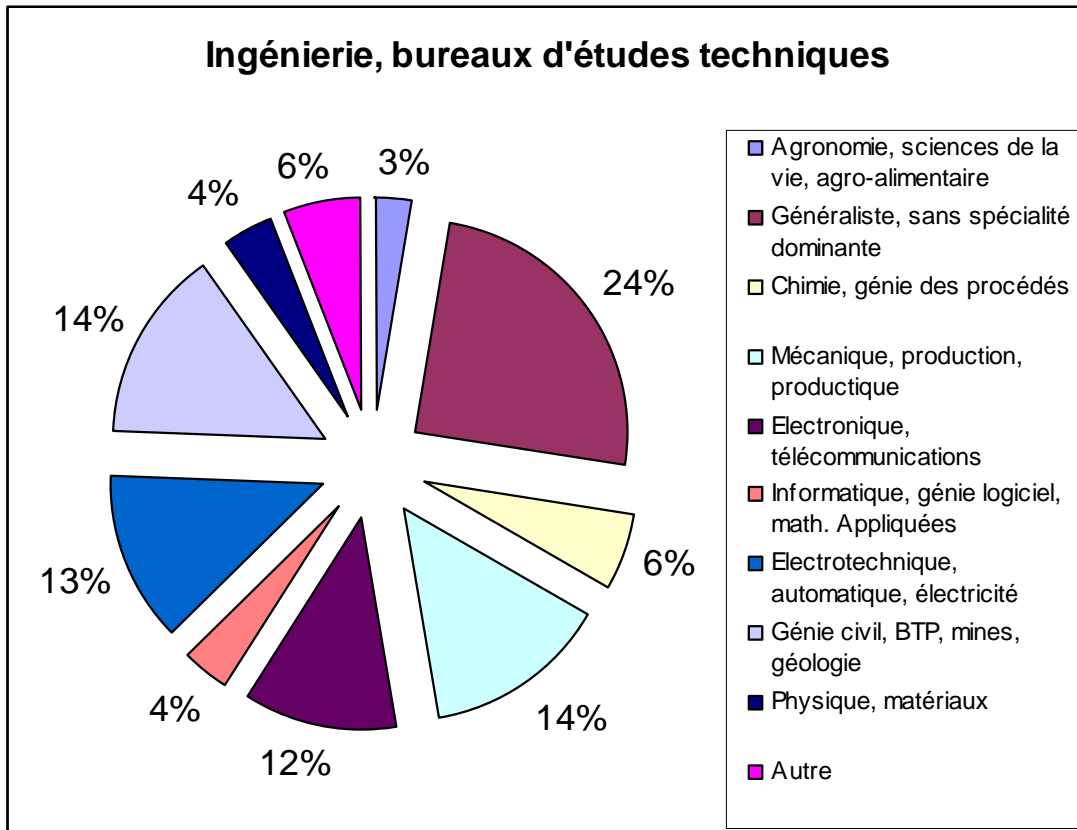

Fig. 8 : « Répartition des ingénieurs selon leur spécialité à l'issue de leur formation d'ingénieur dans le secteur ingénierie, bureaux d'études techniques »

CNISF/CEFI, « 14^e enquête du CNISF sur les rémunérations des ingénieurs, ID, n° 80 bis, septembre 2001 (archives CNISF, « collection enquêtes 1-15 »).

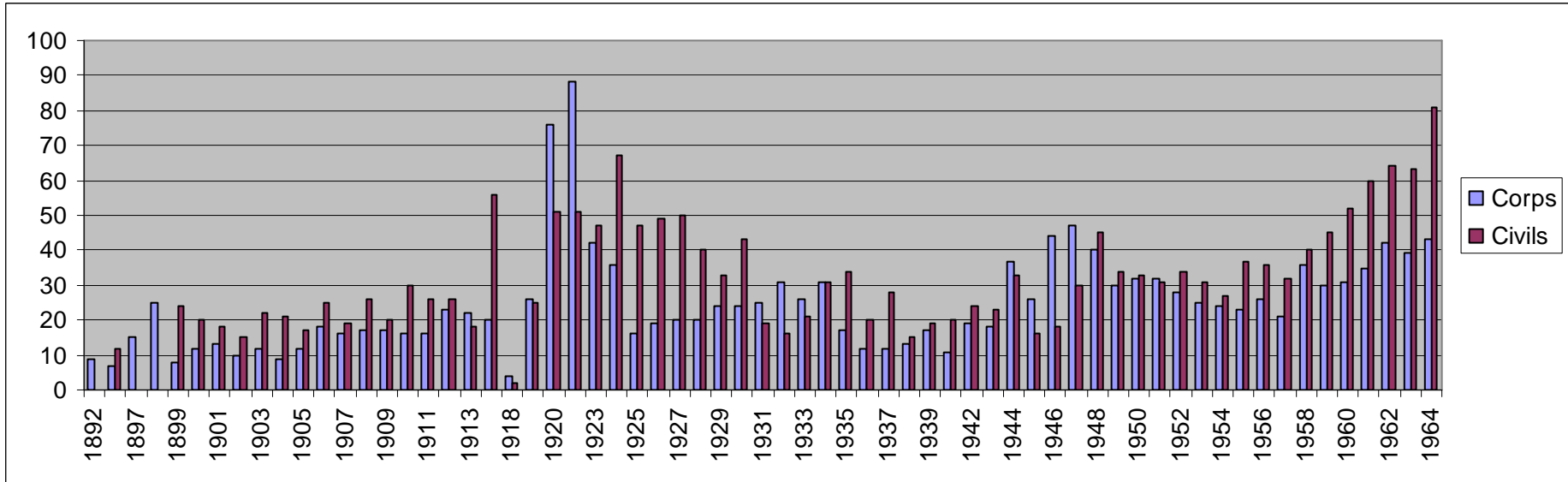

Fig. 9 : Comparaison des effectifs des ingénieurs civils et des ingénieurs du corps des Ponts et chaussées entre 1892 et 1964

« Annuaire des Ponts et Chaussées. Ingénieurs du corps. Ingénieurs civils. ENPC 1965 », pp. 347-398

Fig. 10 : Liste alphabétique par professions des ingénieurs diplômés de l'ENPC.

(Association amicale des ingénieurs anciens élèves de l'Ecole Nationale des Ponts et Chaussées de France, *Annuaire 1946*, pb. 105 sq.)

En 1946, huit grandes catégories sont représentées (travaux publics, annexes des travaux publics, professions libérales et service d'études, industries mécaniques, métallurgiques et connexes, chemins de fer et transports, services publics, armée et divers)

- I. Travaux publics
 - a. Entreprises
 - b. Organismes professionnels
- II. Annexes des travaux publics
 - a. Bitumes et émulsions
 - b. Carrières
 - c. Ciments
 - d. Charpente métallique
 - e. Dragages
 - f. Palplanches, pieux.
 - g. Sondages
 - h. Soudure
 - i. Tuiles
 - j. Tuyaux en ciment
- III. professions libérales et service d'études
 - a. Bureaux d'études
 - i. Architecture
 - ii. Béton armé
 - iii. Eau et assainissement
 - iv. Expertises
 - v. Funiculaires aériens
 - vi. Laboratoire du bâtiment et des T.P.
 - vii. Ouvrages métalliques
 - viii. Palplanches métalliques
 - ix. Pétroles
 - x. Préfabrication
 - xi. Procédés industriels de construction
 - xii. Recherches aéronautiques
 - xiii. Sanitaire
 - xiv. Service technique des grands barrages
 - xv. Télécommunications
 - b. Bureaux d'études d'entreprises
 - c. Enseignement
 - d. Experts
 - e. Ingénieurs-conseils
 - f. Ingénieurs-conseils en propriété industrielle
 - g. Professions diverses

- IV. Industries mécaniques, métallurgiques et connexes
 - a. Aviation
 - b. Constructions Mécaniques et Métalliques
 - c. Electricité
 - d. Etains
 - e. Forges et Aciéries
 - f. Installations thermiques
 - g. Laminage
 - h. Matériel d'entreprises
 - i. Matériel de transport
 - j. Tôleries
 - k. Tubes d'acier
 - l. Visserie
- V. chemins de fer et transports
 - a. S.N.C.F.
 - i. Services centraux
 - ii. Région Est
 - iii. Région Ouest
 - iv. Région Nord
 - v. Région Sud-Est
 - vi. Région Sud-Ouest
 - b. Chemin de Fer Métropolitain de Paris
 - c. Chemins de fer d'intérêt local. Transports départementaux
 - d. Chemins de Fer des Colonies et Protectorats
 - e. Chemin de Fer étrangers
 - f. Navigation. Canaux.
 - g. Navigation aérienne.
 - h. Transports routiers
 - i. Divers
- VI. services publics
 - a. France
 - i. Administrations publiques, Ministères
 - ii. Comités professionnels, Offices
 - iii. Départements
 - iv. Municipalités
 - v. Services concédés
 - b. Colonies. Protectorats.
 - c. Etranger.
- VII. armée
 - a. Air
 - b. Terre
 - i. Artillerie
 - ii. Génie
 - iii. Intendance
- VIII. Divers

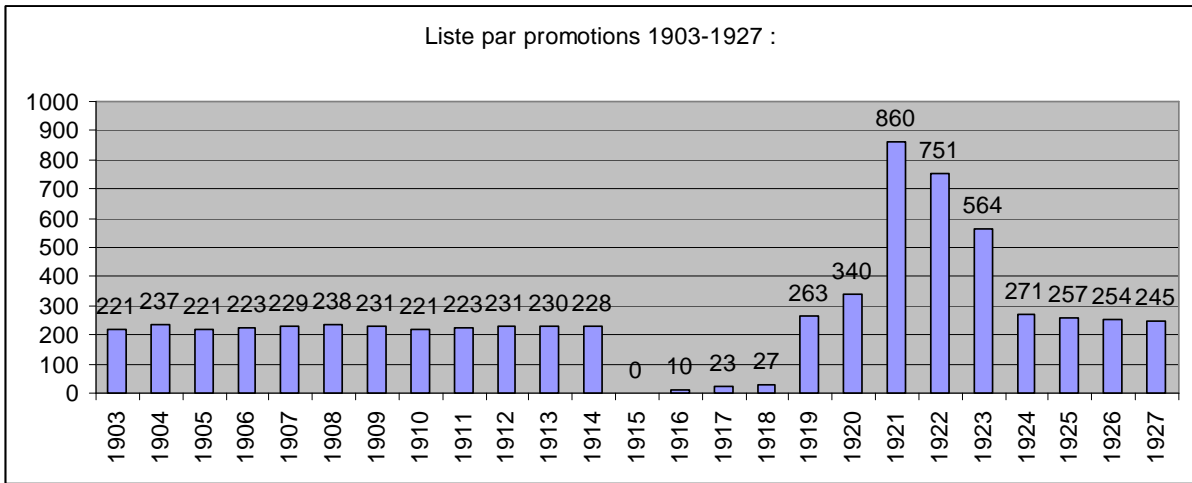
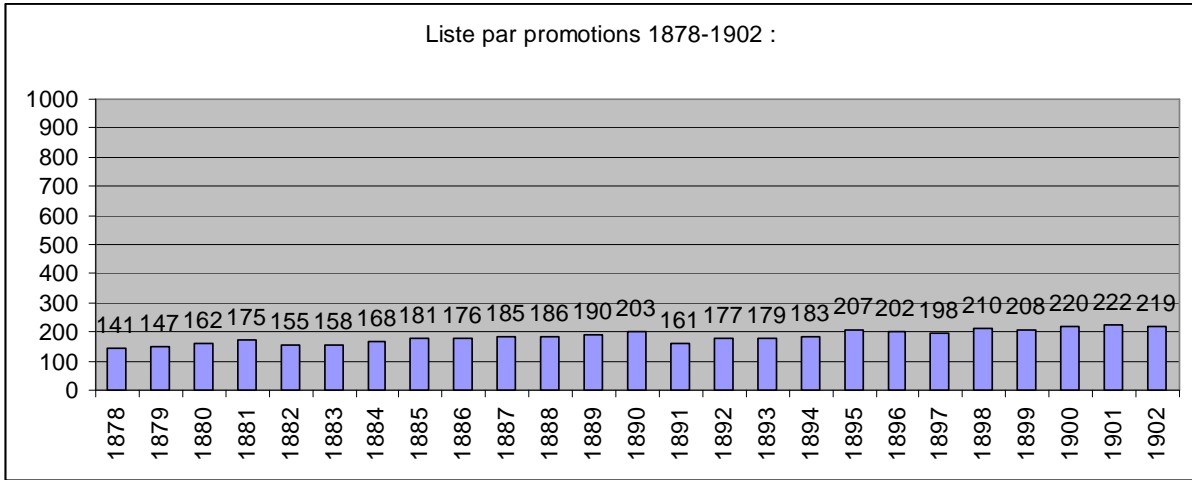

Fig. 11 : Proportion des étudiants de l'École centrale des arts et manufactures de 1878 à 1975
1. 1878-1927

Association amicale des anciens élèves de l'école centrale des arts et manufactures,
Annuaire des anciens élèves de l'École Centrale, 1878-1956, 1957 ;
Annuaire des anciens élèves de l'École Centrale, 1900-1975, 1976.

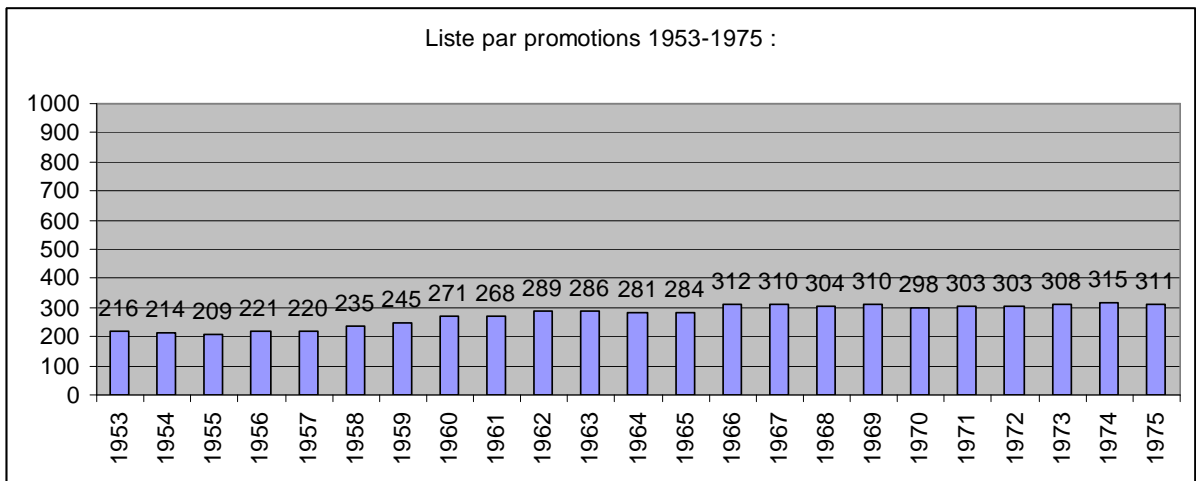
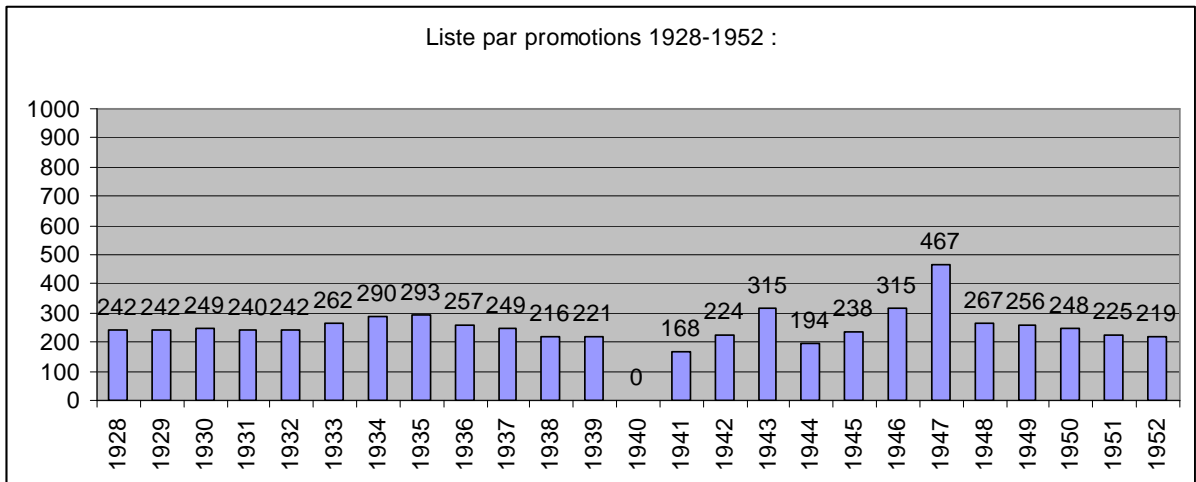

Fig. 11 : Proportion des étudiants de l'École centrale des arts et manufactures de 1878 à 1975
2. 1928-1975

Association amicale des anciens élèves de l'école centrale des arts et manufactures,
Annuaire des anciens élèves de l'École Centrale, 1878-1956, 1957 ;
Annuaire des anciens élèves de l'École Centrale, 1900-1975, 1976.



Fig. 13 : structures des étudiants de David-Georges Emmerich dans la cour de l'ENSBA, 1969

EMMERICH David-Georges, « Melpomène ou happening 69 », *Techniques & architecture*, n° 5, février 1970, p. 96.

IRASS

Reçu le 28 MAI 1969

INSTITUT DE RECHERCHE ET D'APPLICATION DES STRUCTURES SPATIALES

NOM	KOSTANJEVAC	Prénoms	BOSILJKA
Adresse	20 avenue de Suffren PARIS XV		
Société, Ecole, U.I., S	architecte diplômé à l'échange d'une profession non exercée		
Adresse			

Qu'attendez-vous de l'IRASS ?	échange d'idées sources pour concrétisation propagande des structures spatiales placées dans l'enseignement
Que pouvez-vous lui apporter ?	une idée à étudier pour laquelle mon mari n'a pas le temps. humble contribution + un après midi par mois
Suggestions, Remarques.	1) indispensable d'informer et d'enseigner ceux qui veulent utiliser structures spatiales 2) contribuer à influencer l'opinion publique Je pense que les problèmes sont d'ordre intellectuel.
Signature.	Kostanjica Bosiljka

association sans but lucratif • loi 1.7.1901 • 15 rue Hégésippe Moreau Paris 18^e • tel.: 522.20.75

Fig. 14 : Réponse de Bosiljka Kostanjevac au sondage de l'IRASS lors sa réunion d'informations, le 28 mai 1969

CAMT, fonds Stéphane du Château, boîte 56

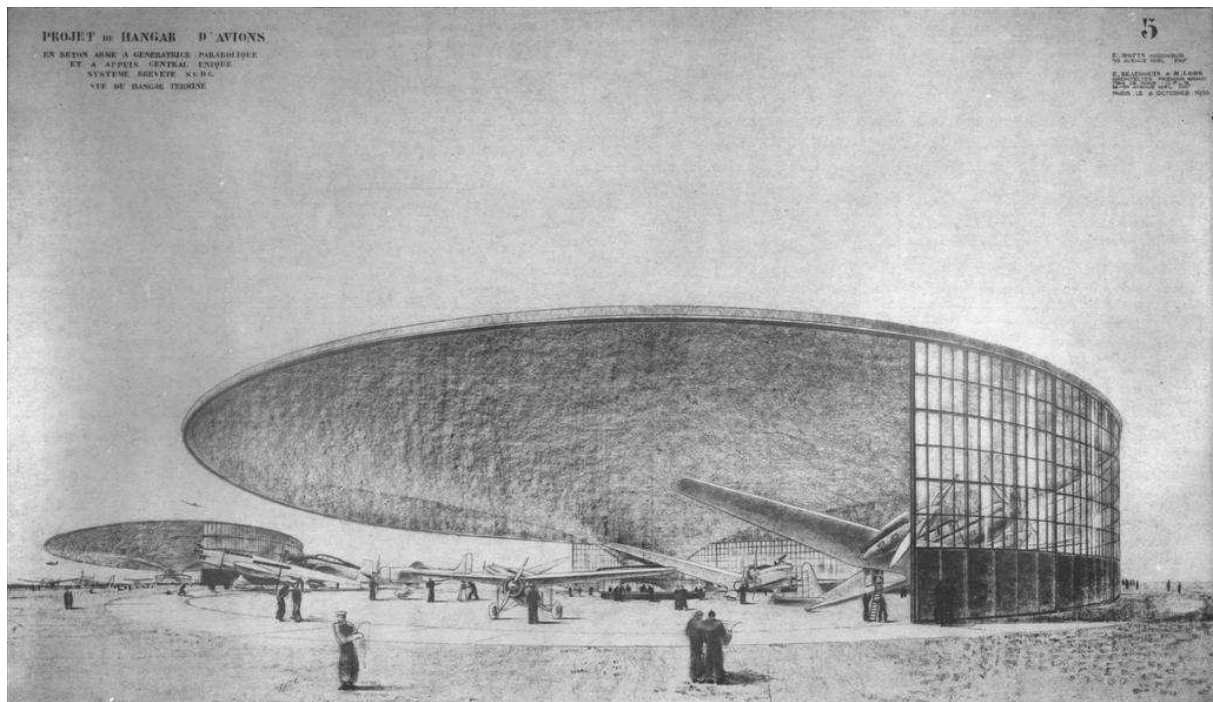

Fig. 15 : Concours de l'OTUA pour un hangar d'avions à appui central unique, 1933

Ifa, fods Marcel Lods, cote ML_PHO_93_1_5

32/15

Nom : Robert Valory le RICOLAIS

Né le 30 Octobre 1894 à la ROCHE-sur-YON (Vendée).
Fils de Valory le RICOLAIS avocat, Chevalier de la Légion d'Honneur, ancien
Conseiller général à ANGOULEME (Charente).
Etudes secondaires au Lycée d'ANGOULEME - Baccalauréat es-Science - Prépara-
tion de la licence es-Science Faculté de Paris.
Mobilisé 1914-18 - 2 blessures - 2 citations - médaille militaire.
1918 Entré au titre d'Ingénieur à la Société RATEAU
1923-1926 Chef de Service à la Société Worthington, Compresseurs d'air
1926-1930 Promoteur de la Société S.T.A.C.I.
1930-1943 Ingénieur - Directeur Adjoint à la Société "l'Air liquide", Agence de
l'Ouest.
1935 Lauréat de la Société des Ingénieurs Civils de France, pour un mémoire con-
cernant l'application des tôles composées dans la construction métallique
1937 Création de systèmes constructifs utilisant le contreplaqué ondulé - Cons-
tructions de passerelles pour l'Exposition internationale de 1937 - Création
de dispositifs pour l'artillerie navale - Tubes télémétriques spéciaux mon-
tés sur de grosses unités.
1939-1940 Publication de Mémoires aux Annales des Ponts et Chaussées concernant
des systèmes de construction à 3 dimensions
1943 Ingénieur Conseil à Paris aux procédés de construction "APLEX"
1944 Etudes de hangars en bois pour l'agriculture.
1945 Participation à diverses expositions, et création de prototypes de hangars
établis suivant des principes constructifs nouveaux.
1945-1949 Etudes et installations de constructions et de charpentes légères en
bois, pour clientèle privée - Installations de hangars industriels et
d'exposition : Ets DELAGRAVE - Filatures Nap. KGECHLIN - Entreprise
BAUDON à DOUALA, 2 hangars à Yaoundé de 7.500 m2 - Création de nou-
veaux dispositifs d'échafaudages démontables - Etudes diverses pour des
hangars et charpentes à grande portée - Planchers métalliques spéciaux -
Etudes d'habitations coloniales pour le Comité des bois coloniaux -
Publications d'articles dans le "Génie Civil" et revues étrangères.

Fig. 16 : Curriculum vitae de Robert Le Ricolais, n.d.

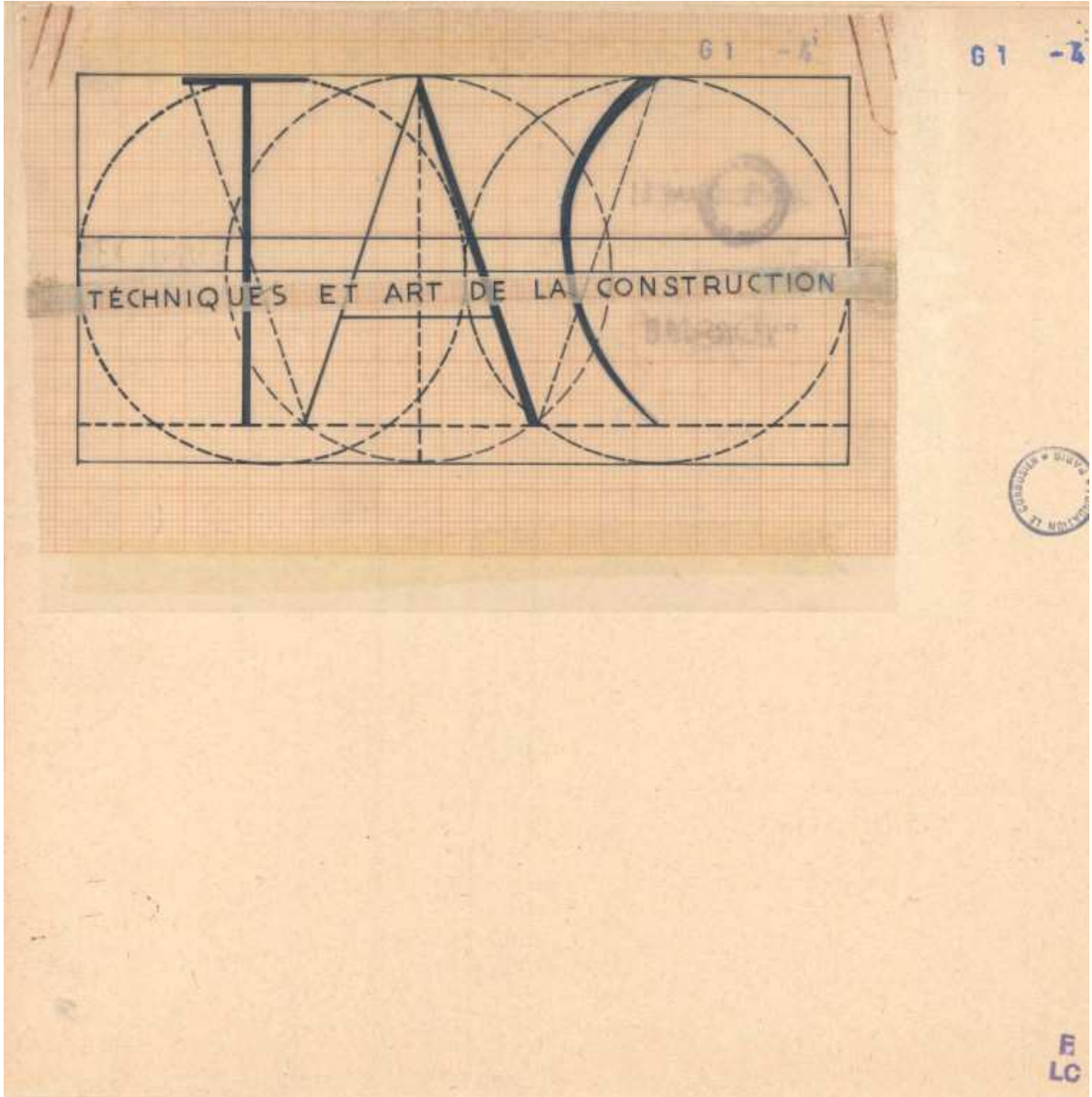

Fig. 17 : Logo du TAC (Techniques & art de la construction)

Fondation Le Corbusier, cote G1-4-246

tel-00654374, version 1 - 21 Dec 2011

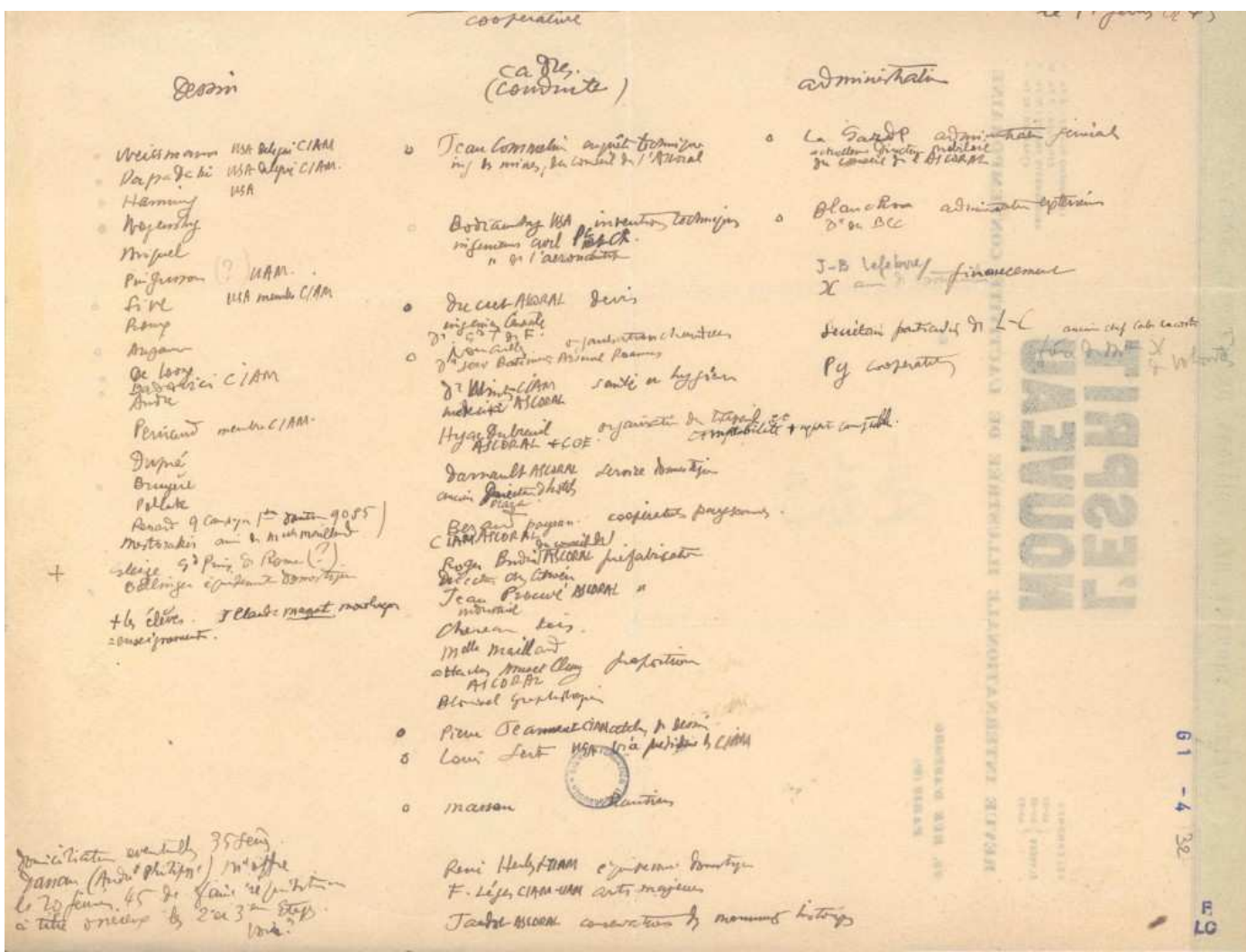

Fig. 18 : « Atelier des bâtisseurs. Le Corbusier. Coopérative », le 11 février 1945

Fondation Le Corbusier, cote G1-4-32

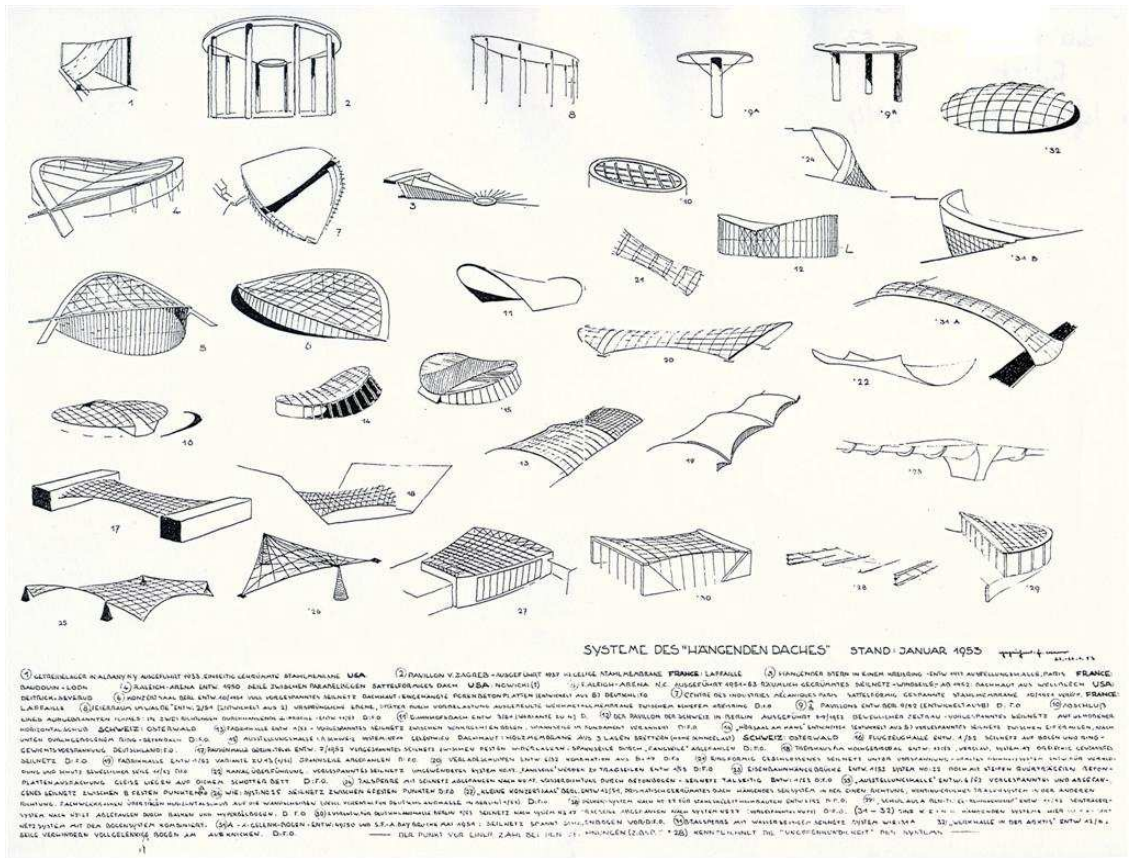

Fig. 19 : « Historique » des toitures suspendues établi par Frei Otto, 23-26 janvier 1953

IFA, fonds Laffaille, cote 206 IFA 49/4

ESCRITORIO ADMINISTRATIVO DOS BENS DE
DONA GERMAINE LUCIE BURCHARD PRINCEZA SANGUSZKO
SAO PAULO

BLOC D'HABITATION
TYPE A

AVANT-PROJET

d'après le Plan Général d'Urbanisme dressé par

M. CARLOS BRASIL LODI
INGÉNIEUR-Architecte-Urbainiste
SAO PAULO

VUE EN PLAN :

PERSPECTIVE

PARIS LE 15-7-1953

STÉPHAN P. DU CHATEAU
Ingénieur-Architecte-Urbainiste
27, Rue La-Bruyère - PARIS
Jean-Benoist CHOQUET, Assistants

LÉON KAROL WILENKO
Ingénieur-Corridor
12, Rue Christophe Colomb - Paris
Ingénieur 1911-1912 E.P.N.

Fig. 20 : Projet d'immeuble à Sao Paulo, Stéphane du Château & Léon-Karol Wilenko, 1953

CAMT, fonds Stéphane du Château.



Fig. 20 : projet d'immeuble à Sao Paulo, Stéphane du Château & Léon-Karol Wilenko, 1953

CAMT, fonds Stéphane du Château.

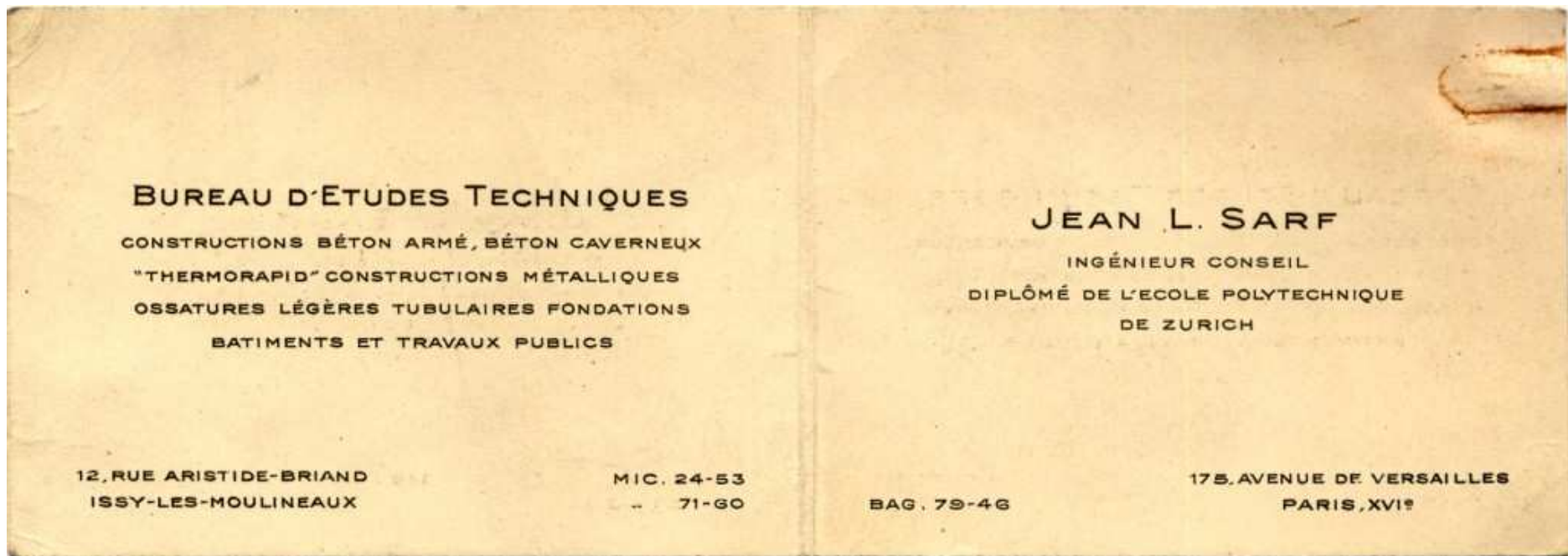
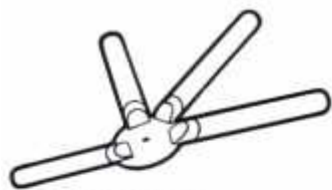

Fig. 21 : Carte de visite de Jean-Louis Sarf, n.d.

CAMT, fonds Stéphane du Château.



RÉALISATIONS DE FULLER

Voir « Architecture d'aujourd'hui » de décembre 1961, page 53.

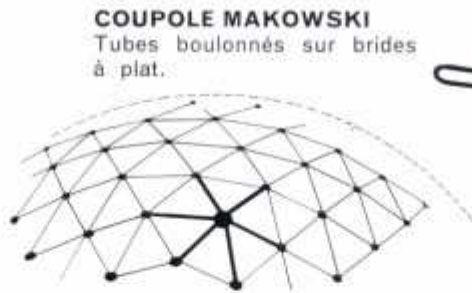

COUPOLE MAKOWSKI

Tubes boulonnés sur brides à plat.

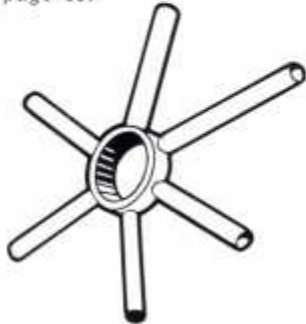

STEWARTS ET LLOYDS
Sphère et brides boulonnées.

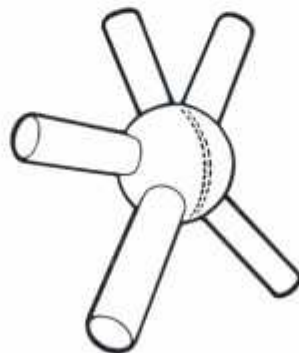

« OCTAPLATTE » DE MANNESMANN



Deux hémisphères et un disque sur lesquels sont soudés les tubes dont les extrémités sont coupées droites. Les tubes doivent avoir des longueurs bien précises.

modèles divers

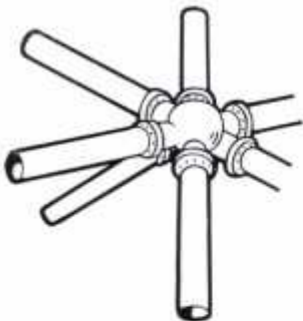

SOLUTION WACHSMANN

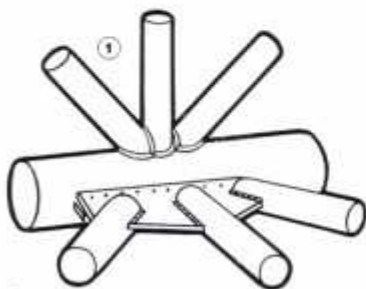
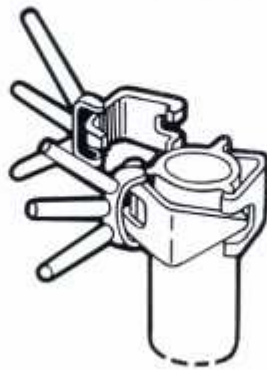

Solutions classiques par soudure ou par gousset boulonné. Nécessaire pour Ⓣ de couper les extrémités en « gueule de loup ».

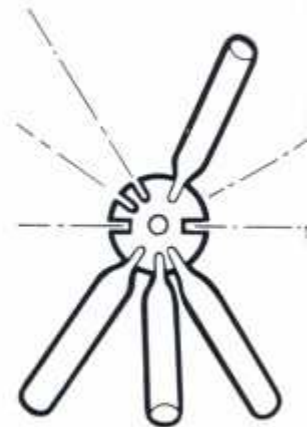

SYSTEME TRIODETIC DE FENTIMAN (Canada)

L'assemblage des tubes aplatis est assuré par autoserrage, sans soudure ni boulon.

Fig. 22 : Exemples de nœuds mécaniques et soudés, n.d.

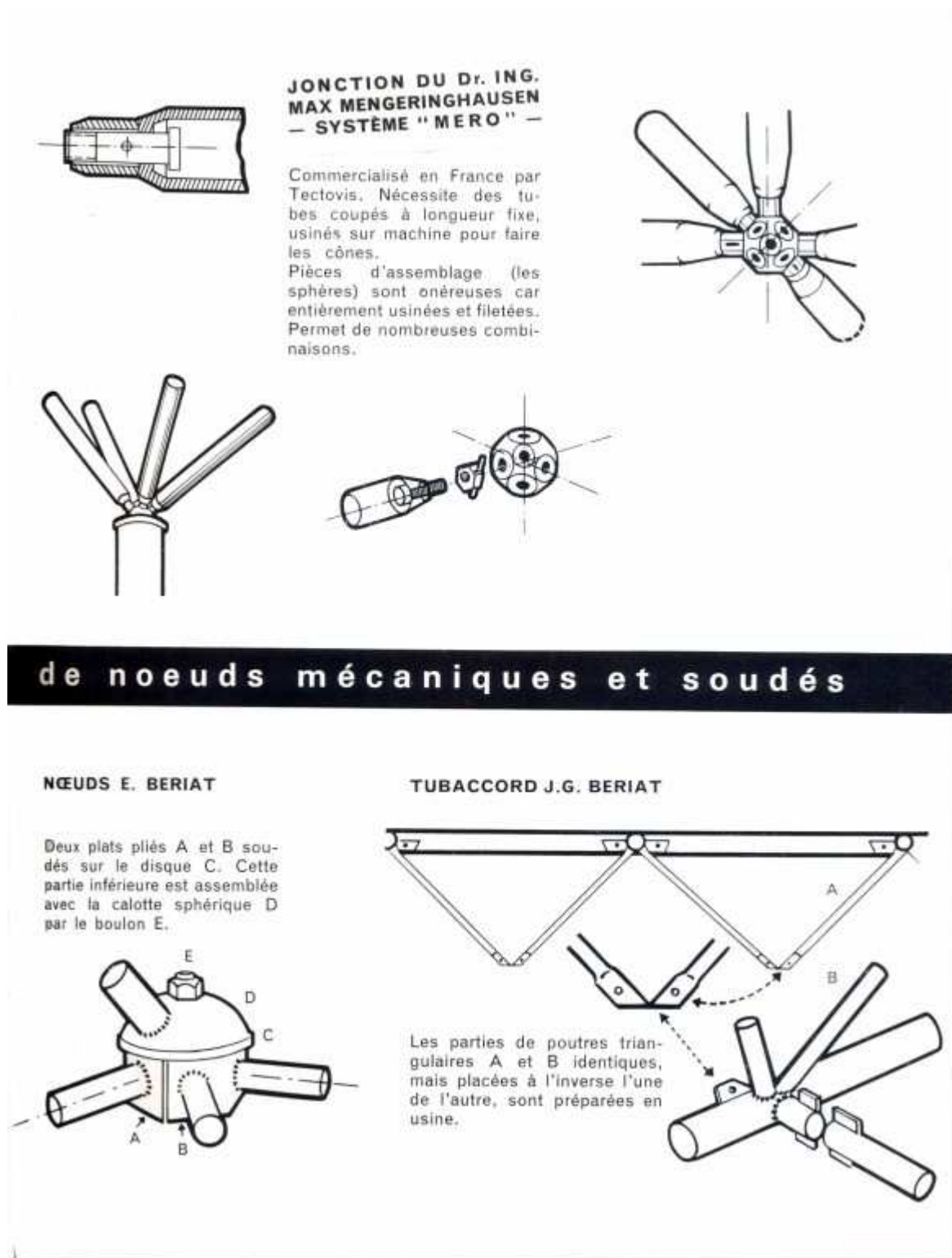
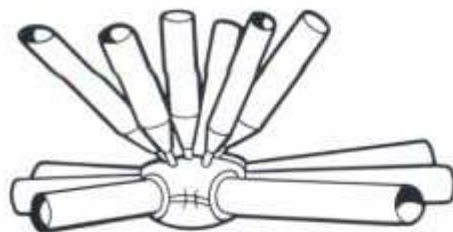

Fig. 22 : Exemples de nœuds mécaniques et soudés, n.d.



PROCÉDÉS S. du CHATEAU

Le nœud, système S. D. C., a été utilisé dans la coupole de l'usine de Grandval, dans la piscine de Boulogne, et nombre d'autres constructions. Les 2 demi-coquilles sont soudées l'une à l'autre et soudées aux tubes. Leur avantage est de permettre des variations de direction, d'utiliser des tubes coupés droit, sans grande précision dans la longueur, puisque les tubes rentrent de quelques centimètres à l'intérieur du raccord.

Ensemble d'un nœud à 13 directions.



Ensemble des 2 coquilles (en acier coulé).



Demi-coquille inférieure.

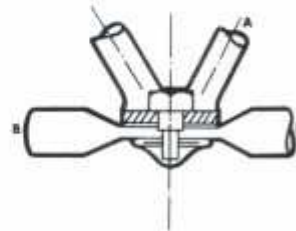
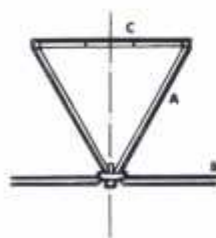

Système Pyramitec

Pyramides préfabriquées, amenées, emboîtées sur le chantier; assemblées par boulons. Les cadres C sont en cornières. Les barres A en tubes. Les tirants B sont généralement en tubes, parfois en rond plein. Peut se faire avec pyramides carrées, hexagonales, triangulaires.

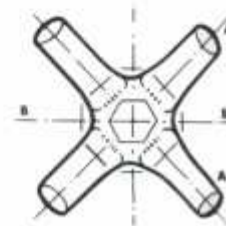
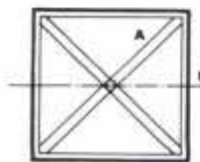

Fig. 22 : Exemples de nœuds mécaniques et soudés, n.d.

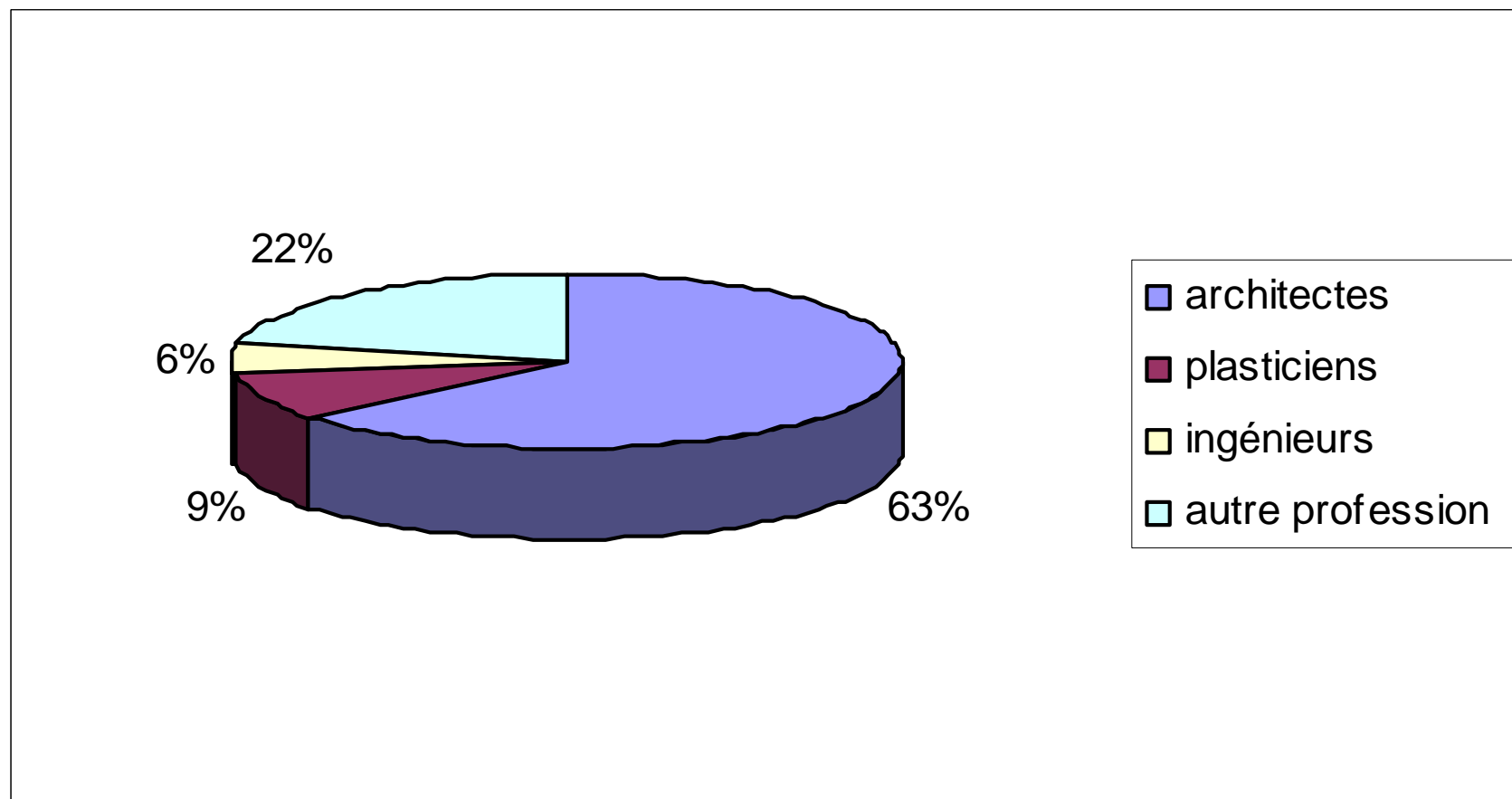

Fig. 23 : Composition du Cercle d'études architecturales (CEA) en 1980

Cercle d'études architecturales, « Compte rendu de l'assemblée générale du 6 avril 1981 », p. 5 (AD54, fonds Jean Prouvé, cote 230 J 39)

COMITE DE REDACTION

André Bloc
 André Bruyère
 J.-H. Calvat
 Georges Candilis
 Jean Chemineau
 Michel Ecochard
 Jean Fayeton
 Jean Ginsberg
 A.-G. Heaume
 Paul Herbé
 Guy Lagneau,
 Rémy Le Calve
 Robert Le Ricolais
 Marcel Lods
 Edouard Menkes
 Lionel Mirabaud
 Charlotte Perriand
 Alexandre Persitz
 Jean Prouvé
 Maurice Rotival
 Marcel Roux
 Jean Sabag
 André Sive
 Henri Trezzini
 Pierre Vago
 B.-H. Zehrfuss

CORRESPONDANTS

Angleterre : E. Goldfinger
 Australie : J. K. Duncan
 Belgique : Roger Courtols
 Colombie : Gomez, Reyes et Santa Maria
 Danemark : Willy Hansen
 Egypte : Paul Abela
 Espagne : F. Genilloud-Martinrey
 Etats-Unis : Paul Damaz
 Grèce : Ch. A. Staaflos
 Hawaï : R. E. Windlach
 Hollande : J. B. Bakema
 Indes : Baikrishna V. Doshi
 Israël : M. Zarhy
 Italie : Viltoriano Vigano
 Japon : Sakakura
 Mexique : Vladimir Kaspé
 Norvège : Helge Helberg
 Nouvelle-Zélande : P. Pascoe
 Pologne : Halina Skibniewska
 Portugal : Pardal Monteiro
 Suisse : G. Brera
 Tchécoslovaquie : A. Kubicek
 Turquie : Lim et Handi
 U.R.S.S. : Paul Abrassimov
 Union Sud-Africaine : Feldman et Wood
 Venezuela : C. R. Villanueva

AGENTS GENERAUX

Allemagne : Régie Autonome des Publications Officielles, Seelach, 5, Baden-Baden, Saarbach, Gereonstr. 25-29, Cologne.
 Argentine : Editorial Victor Laru, calle Cangallo, 2233, Buenos Aires.
 Australie : Universal publications, 90, Pitt street, Sydney.
 Autriche : Josef Baier, Draukal 6 Villach.
 Belgique : Office International de Librairie, 30, avenue Marnix, Bruxelles.
 Brésil : Sociedade de Intercambio Franco Brasileiro, Caixa Postal 5725, Sao Paulo ; 54, A. Avenida Presidente Antonio Carlos, Rio de Janeiro.
 Colombie : Libreria Mundo, Calle 35, N° 41-83 Apartados : Aereo 739 Nacional 447 : Barranquilla. - Oficina 201, Bogota.
 Etats-Unis : A. de Mendelson, 403 East 55th Street, New York 22 N. Y.
 Grande-Bretagne : Alec Tiranti, 72 Charlotte Street, London W. 1.
 Grèce : Librairie Kauffmann, 29, rue du Stade, Athènes.
 Inde : Institute of Foreign Languages Davico's, Connaught Circus, New Delhi.
 Iran : Jacob Melamed B. Sc. Khibian Lalezar, Téhéran ; Librairie SAS, avenue Oshah, Téhéran.
 Italie : Salto, Via Santo Spirito, 14, Milan. Techna, Via San Felice, 25, Casella Postale 503, Bologna. Editoriale Maggiora, Piazza 18 Dicembre 7, Turin.
 Portugal : A. Valente Lda, r. de Santa Tereza 26 1°, Porto.
 Uruguay : Ibana, Convencion 1485, Montevideo.

Fig. 24 : Comité de rédaction de *L'Architecture d'aujourd'hui*, 1956

Extrait de la revue *L'Architecture d'aujourd'hui*, n°64, mars 1956.

ATBAT

A T E L I E R D E B A T I S S E U R S

Les Architectes-Conseils et les Techniciens de l'ATBAT é udient, réalisent et conduisent tous travaux d'architecture et d'urbanisme, suivant les techniques les plus modernes :

HABITATIONS, USINES,
LABORATOIRES, INSTALLATIONS
AGRICOLES, PRÉFABRICATION,
ÉQUIPEMENT ET INSTALLATIONS
INTÉRIEURES, ETC...

DIRECTION ADMINISTRATIVE ET COMMERCIALE : 10, RUE SAINT-AUGUSTIN, PARIS-2^e — RIC. 50-90
BUREAU D'ÉTUDE ET DIRECTION DES TRAVAUX : 35, RUE DE SÈVRES — PARIS-6^e - LIT. 99-62

Fig. 25 : Encart publicitaire de l'At.Bat, ca. 1947

Extrait de *L'Homme & l'architecture*, n°15-16, 1947
(Ifa, fonds Laffaille, cote 206/2).

tel-00654374, version 1 - 21 Dec 2011

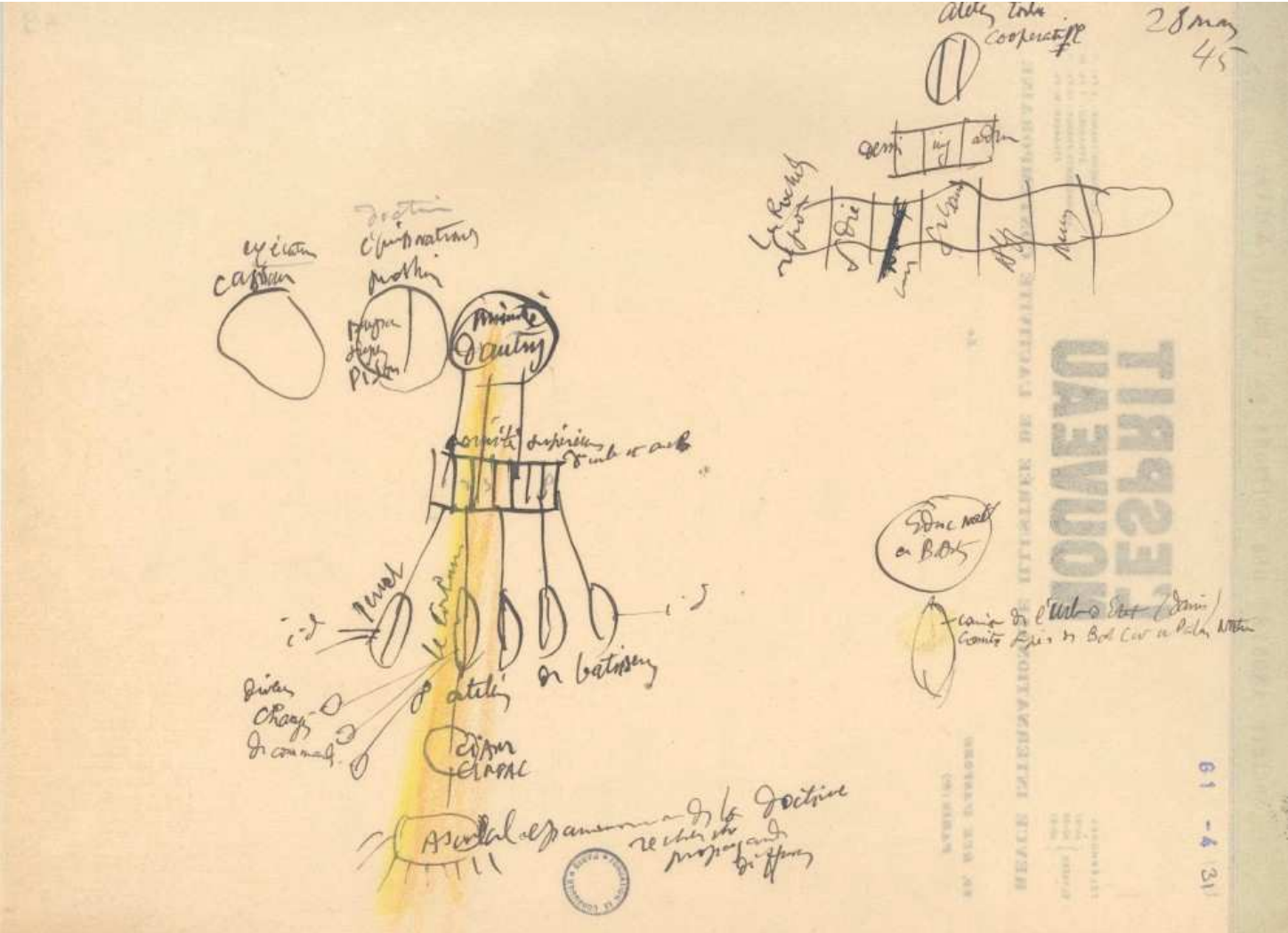

Fig. 26 : « Atelier Corbu cooperative », 28 mars 1945

Fondation Le Corbusier, cote G1-4-31

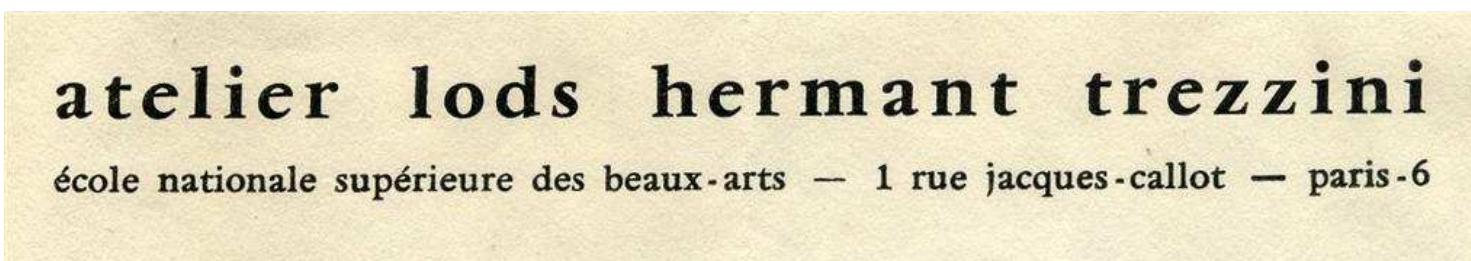

Fig. 27 : En-tête de lettre de l'atelier Lods-Hermant-Trezzini, 1961 et 1963

Archives privée Henri Trezzini

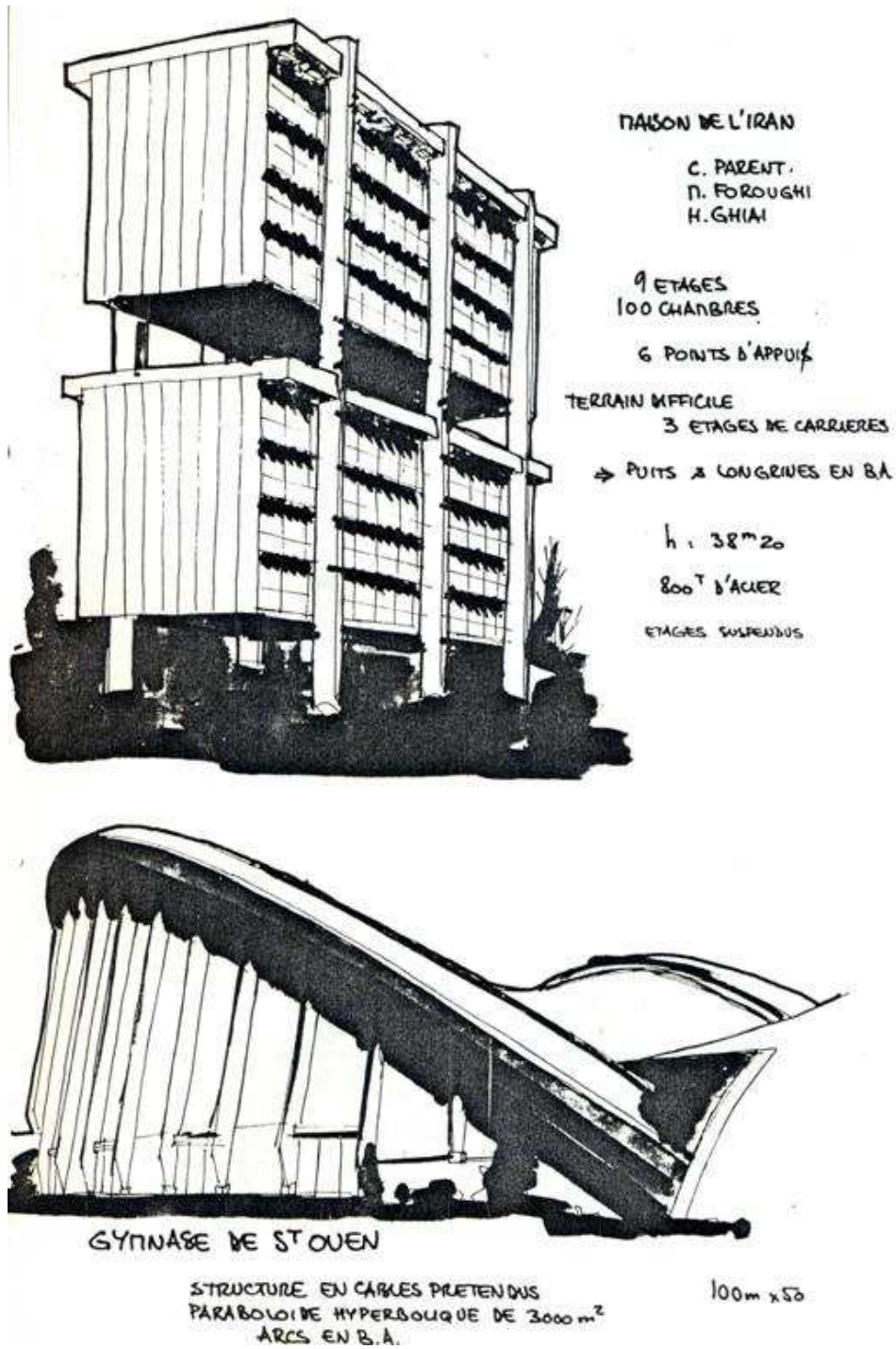

Fig. 28 : Notes et croquis de cours des étudiants de Michel Bancon à l'UP1, sans titre ni date (91 pp.)

Coll. Personnelle personnelle

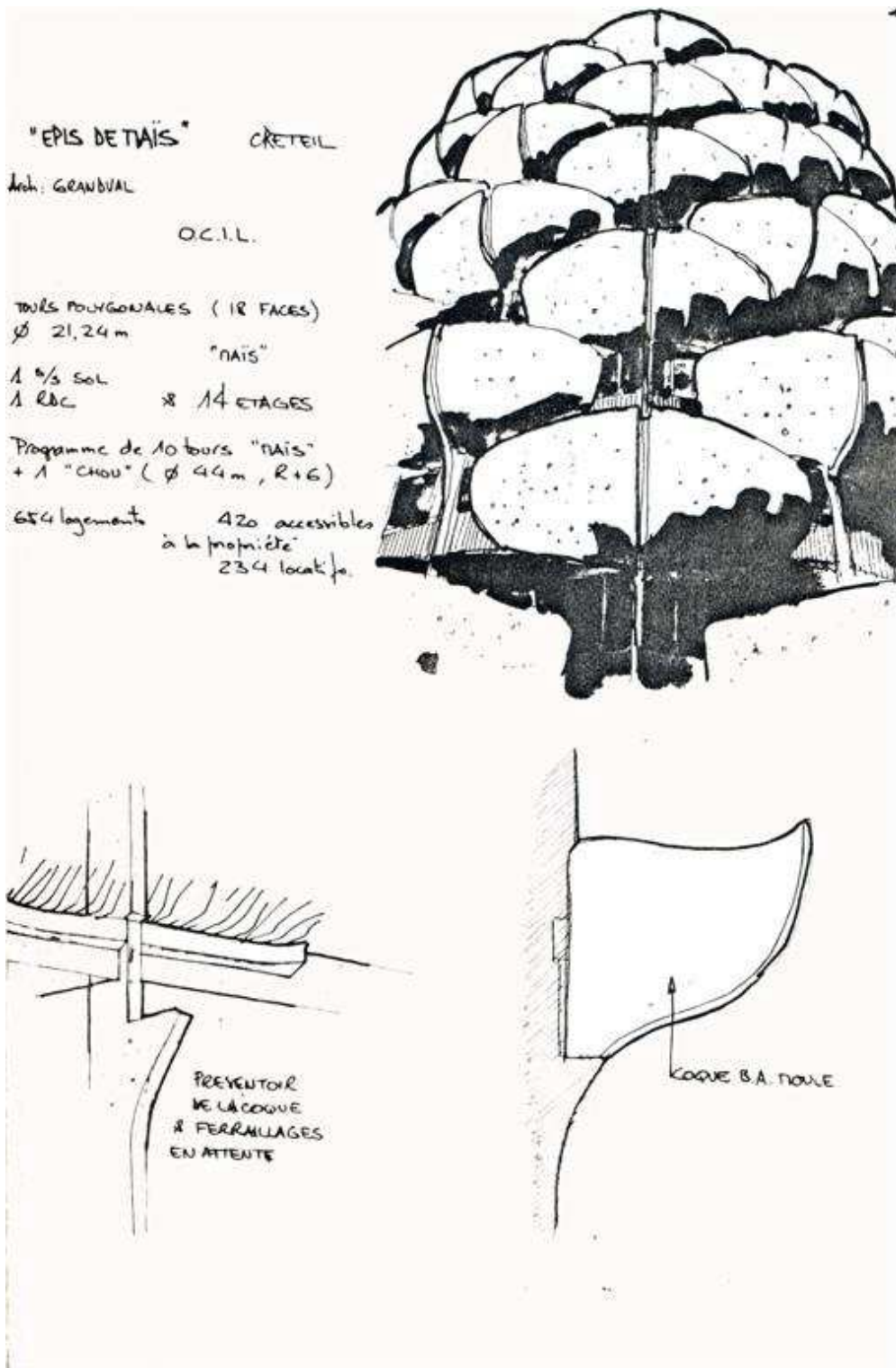

Fig. 28 : Notes et croquis de cours des étudiants de Michel Bancon à l'UP1, sans titre ni date (91 pp.)

Coll. Personnelle personnelle

EPIS DE TRAIS

le programme comprend 10 tours polygonales régulières à 18 facettes

∅ 21,24 m 17% - 1RDC - 14 ETAGES → TRAIS

et 1 tour plus basse

∅ 44 m 17% - 1RDC - 6 ETAGES → CHOU

654 logements

420 accessibles à la propriété

234 locatifs.

CONCEPTION ARCHITECTURALE DE CHAQUE TOUR

- un noyau central aménageant toutes les circulations verticales (ascenceurs, escalier hélicoïdal) & horizontales à chaque niveau (couloir de descente en courants) il comprend également les gains techniques.

- une couronne à facettes découpée par des cloisons.

à chaque niveau → 2 appartements.

chaque appartement possède au moins 2 balcons.

avantage → utilisation rationnelle du volume permettant un maximum de surface habitable.

PARTI CONSTRUCTIF

Charges et surcharges de l'édifice transmises par l'intermédiaire de voiles rayonnants, 4 longrines rayonnantes et périphériques reposant sur pieux pour les logements.

et par voiles circulaires à un radier central portant sur pieux pour le noyau.

on trouve ainsi :

- 18 voiles radiaux en B.A. de treillis soudé, de 15cm

d'épaisseur supportant des dalles pleines en B.A. (14cm = e)

Le ferrailage des planchers est constitué de 2 nappes de treillis soudé en panneaux rectangulaires, se recouvrant l'une l'autre sur les voiles porteurs.

- 2 voiles circulaires, constituant la cage de l'escalier en lignes brisées reposant appart/corridor.

FONDACTIONS

Le terrain est constitué par le remblais des anciennes carrières de granulat du Camérou. FONDATION → injection de COULIS (argile + ciment + cendres volants) → élimine les affaissements locaux.

SYSTEME DE FOND POUR CHAQUE TOUR

60 Pieux (∅ 45 à 60cm) ancrés dans le calcaire de ST OVEN

ils sont réunis soit par LONGRINES RAY. & PERIPH.

soit par RADIE (R = 55 cm) → NOYAU

A DEPLORER L'INADEQUATION STRUCTURE/FACADE

Fig. 28 : Notes et croquis de cours des étudiants de Michel Bancon à l'UP1, sans titre ni date (91 pp.)

Coll. Personnelle personnelle

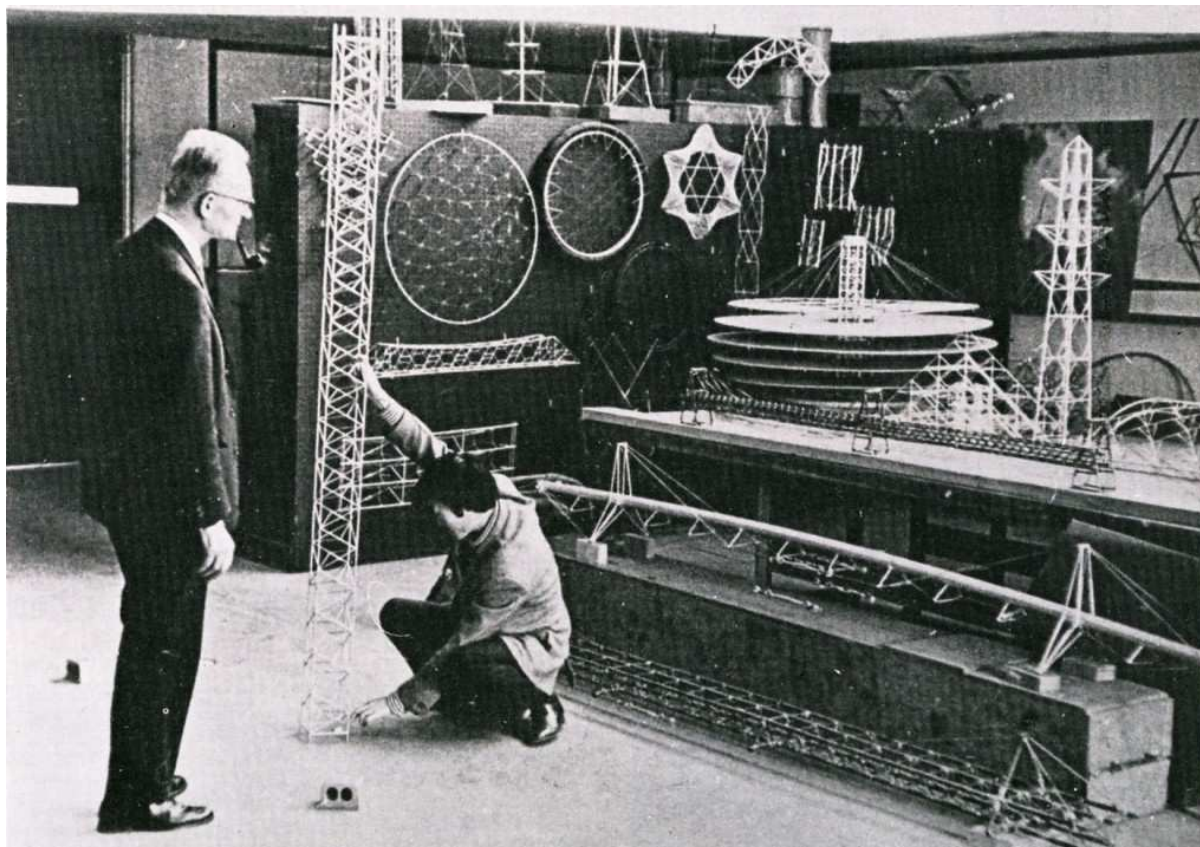

Fig. 29 : Robert Le Ricolais à l'université de Pennsylvanie, n.d.

Extrait de MIMRAM Marc, « Une approche structurale des formes appliquées à l'œuvre de Robert Le Ricolais », *Techniques & architecture*, n° 320, juin-juillet 1978, pp. 40-42.



Fig. 29 : Frei Otto et ses étudiants dans l'Institut für Leichte Flächentragwerke, n.d.

Extrait de « Introduction aux principes de la construction légère », *Techniques & architecture*, n°291, février 1973, p.28.

ACCORD¹ DE COOPÉRATION SCIENTIFIQUE ET TECHNIQUE ENTRE LE GOUVERNEMENT DE LA RÉPUBLIQUE FRANÇAISE ET LE GOUVERNEMENT DE LA RÉPUBLIQUE POPULAIRE DE POLOGNE

Le Gouvernement de la République Française et le Gouvernement de la République Populaire de Pologne,

Animés du désir de faciliter et de développer les relations entre la France et la Pologne dans les domaines de la science et de la technique,

Persuadés que cette coopération contribuera au renforcement des rapports d'amitié et des échanges, notamment économiques, entre les deux pays,

Ont décidé de conclure un Accord de coopération scientifique et technique et, à cet effet, sont convenus de ce qui suit:

Article 1^{er}

Les Parties contractantes s'engagent à développer et à renforcer leur coopération dans tous les domaines de la science et de la technique. Elles définissent d'un commun accord les différents secteurs de cette coopération en tenant compte de l'expérience acquise par leurs savants et techniciens et des possibilités offertes dans chaque domaine, particulièrement dans ceux qui sont en liaison étroite avec le développement des échanges économiques.

Article 2

La coopération scientifique et technique visée à l'article précédent est mise en œuvre notamment par

- a) l'attribution de bourses aux ingénieurs et techniciens, chercheurs, étudiants en sciences, élèves-ingénieurs des deux pays pour des études et des stages dans des instituts de recherche, des universités et des entreprises industrielles;

¹ Entré en vigueur le 10 novembre 1966, date de la dernière des notifications par lesquelles chacune des Parties contractantes avait notifié à l'autre l'accomplissement des procédures légales requises, conformément à l'article 7.

Fig. 31 : « Accord de coopération scientifique et technique, signé à Varsovie le 20 mai 1966 » par Maurice Couve de Murville et Adam Rapacki, p. 172.

- b) l'organisation de missions de spécialistes et de techniciens;
- c) l'échange de documentation scientifique et technique;
- d) l'organisation de cours, de conférences et de colloques scientifiques et techniques;
- e) l'étude en commun des techniques de normalisation et de standardisation des produits industriels, ainsi que des techniques de productivité et d'organisation du travail;
- f) le développement en commun de certaines recherches scientifiques.

Article 3

Les Parties contractantes facilitent le développement, sur leur territoire, d'établissements ou de centres destinés à faire connaître leurs sciences et leurs techniques.

Chaque Partie contractante facilite une plus large diffusion des livres et des publications scientifiques et techniques de l'autre pays, tant par la voie commerciale que sous forme d'échanges et de dons.

Article 4

Chaque Partie contractante accorde, sur son territoire, au personnel envoyé en mission par l'autre Partie conformément aux dispositions du présent Accord, toutes les facilités nécessaires à l'accomplissement de ses tâches.

Article 5

Il est créé une Commission mixte scientifique et technique franco-polonaise chargée de suivre l'application du présent Accord et d'en fixer les modalités.

La Commission mixte qui se réunit alternativement en France et en Pologne élabore les programmes périodiques d'échanges et stipule leurs conditions financières. Elle peut constituer des sous-commissions notamment pour le choix des bénéficiaires des bourses visées à l'article 2.

La Commission mixte prévue par le présent Accord coordonnera son programme de travaux et ses activités avec ceux de la Commission mixte prévue par l'Accord culturel ¹.

¹ Voir p. 151 du présent volume.

Fig. 31 : « Accord de coopération scientifique et technique, signé à Varsovie le 20 mai 1966 » par Maurice Couve de Murville et Adam Rapacki, p. 174.

Article 6

Les Parties contractantes prennent acte, par la voie diplomatique, des arrangements particuliers conclus entre les institutions, centres de recherches et organismes compétents des deux pays dans les domaines couverts par le présent Accord. Elles en informent la Commission mixte.

Article 7

Chacune des Parties contractantes notifiera à l'autre l'accomplissement des procédures légales requises pour la mise en vigueur du présent Accord. Celui-ci prendra effet à la date de la dernière de ces notifications.

Article 8

Le présent Accord est conclu pour cinq ans et sera renouvelé automatiquement par tacite reconduction pour de nouvelles périodes de cinq années. Chacune des Parties contractantes pourra le dénoncer dans un délai de six mois avant l'expiration de chaque période de cinq ans.

FAIT à Varsovie, le 20 mai 1966, en deux exemplaires originaux, chacun en langues française et polonaise, les deux textes faisant également foi.

EN FOI DE QUOI, les soussignés ont signé le présent Accord au nom de leurs Gouvernements respectifs.

Pour le Gouvernement
de la République Française:

[Signé]
M. COUVE DE MURVILLE

Pour le Gouvernement
de la République Populaire
de Pologne:

[Signé]
RAPACKI

Fig. 31 : « Accord de coopération scientifique et technique, signé à Varsovie le 20 mai 1966 » par Maurice Couve de Murville et Adam Rapacki, p. 176.

I. - État des Traitements, Salaires et Rétributions payés pendant l'année 1967

(Les sommes doivent être indiquées en francs ; les centimes doivent être négligés)

ICADRE A REMPLIR POUR

case a : Nom et prénom précédés de M., Mme ou Mlle (inscrire le nom en majuscules d'imprimerie)		case a : EMPLOI OCCUPE					ADRESSE COMPLÈTE au 1 ^{er} janvier 1968 ou dernière adresse connue			TRAITEMENTS ET SALAIRES en espèces y compris les indemnités impossibles		VALEUR des avantages fournis en nature à l'exception de ceux dont le montant a été retenu sur le salaire)	INDEMNITÉS PAIÉES au titre des frais professionnels	
		SITUATION DE FAMILLE au 1 ^{er} janvier 1967 NOMBRE DE PERSONNES à charge au 1 ^{er} jan. 1967	case b : NOMBRE de mois pendant lesquels le salarié a été inscrit		case b : NOMBRE D'EMPLOI (temps compté au pair - titre de la dernière)		VILLE ou COMMUNE (ajouter le numéro de code du département et ce dernier diffère de celui où est souscrite la déclaration)	RUE ou LIEU-DIT (le cas échéant, bâtiment, escalier, appartement)	Numéro dans la rue	Montant dû avant déduction de la cotisation ouvrière aux assurances sociales et le cas échéant, de la cotisation ouvrière à l'assurance chômage ainsi que des retenues pour la retraite	Montant payé effectivement après		MONTANT TOTAL des indemnités et des remboursements	FRAIS DE MISE EN DÉPENSE
2,1	2,2		2,3	2,4	2,5	6						7		
M. COEUR Georges						PARIS (75)	36 ^{bis} DAVOUT	36	F	F	F	F	F	
1 25 06 71 523 001		M	2	7	7	C	SEINE							
Mme HENOU Marie Françoise						HOUILLES (78)	rue Lavoisier	129						
2 39 06 29 200 001		M	2	12	12	C	YVELINES	clte Lavoisier - Apt. 67						
M. DZIEWULSKI Wieslaw						PARIS (75)	rue de la Rochefoucauld	27						
1 35 06 99 122		C	0	12	12	C	SEINE							
M. FRÉBOURG Pierre						AUBERGENVILLE (78)	rue des Sources	13						
1 37 06 72 115 001		M	2	12	12	C	YVELINES							
Mlle LECIEJEWSKA Yolande						PARIS (75)	rue de Tocqueville	42						
2 41 05 99 122 055		C	0	8	8	C	SEINE							
M. TYPACEWICZ Krzysztof						PARIS (75)	rue Gustave Courbet	6						
1 31 04 99 122 155		M	3	4	4	C	SEINE						LES	
M. MINICH Włodzimierz						PARIS (75)	rue Lavoisier	20						
1 14 02 99 122		C	1	12	12	C	SEINE							
M. POIRIER Jean Claude						HALAKOFF (91)	rue André Solvay	39						
1 45 02 75 114 078		M	2	5	5	C	HAUTS-DE-SEINE							
M. JAROSZ Kazimierz						PARIS (75)	rue du Bac	94						
1 38 01 99 122		C	0	3	3	C	SEINE							
M. PRZYBYT Zdzisław						PARIS (75)	rue d'Annoy	22						
1 40 12 99 122 052		C	0	12	12	C	SEINE							

Fig. 32 : « Déclaration fiscale à souscrire par les employeurs », 1967
CAMT, fonds Stéphane du Château, boîte 115.

I. - État des Traitements, Salaires et Rétributions payés pendant l'année 1968

(Les sommes doivent être indiquées en francs ; les centimes doivent être négligés)

CASE A : Nom et prénoms précédés de M., Mme ou Mlle (inscrire le nom en majuscules d'imprimerie).		CASE B : EMPLOI OCCUPÉ					ADRESSE COMPLETE au 1 ^{er} janvier 1969 ou dernière adresse connue.			TRAITEMENTS ET SALAIRES en espèces y compris les indemnités imposables		VALEUR des avantages fournis en nature à l'exception de ceux dont le montant a été retenu sur le salaire	INDEMNITES PA gées au titre des frais pro	
		CASE C : NOMBRE d'immatriculation à la Sécurité Sociale sous le numéro 8 pour les salariés de nationalité étrangère	NOMBRE DE PERIODES de travail au 1 ^{er} janvier 1969 à compter du 1 ^{er} janvier 1968	NOMBRE de mois pendant lesquels le salarié a été		CONDITIONS DE TRAVAIL (travaux dangereux, travaux de nuit ou à domicile)				VILLE ou COMMUNE (ajouter le numéro de code du département si ce dernier diffère de celui qui est souscrité la déclaration)	RUE ou LIEU-DIT (le cas échéant, bâtiment, escalier, appartement)		Numéro dans la rue	Montant dû AVANT
1	2, 1			2, 2	2, 3		2, 4	2, 5	3			4		5
Mme MENOY Marie Françoise				SECRETARIE		78 - HOUILLLES	Cité Lavoisier - 129 rue Lavoisier - Apt 67	129	F	F	F	F	F	
2 39 06 99 000 001		M	8	12	11	C								
M. DZIEWULSKI Mikolaj				DESSINATEUR		PARIS (9 ^{me})	me de la République me Saint Sulpice	13						
1 35 06 99 122 088		E	C	1	6	7	C							
M. FRÉBOURG Pierre				PROJETEUR-CHEF de GROUPE		78 - AUBERGENVILLE	me des Sources	13						
1 37 06 99 115 001		M	4	12	12	C								
M. JAROSZ Kazimierz				DESSINATEUR		PARIS	me du Bac	94						
1 38 01 99 122		E	C	1	1	1	C							
M. KOCHANSKI Edgolew				DESSINATEUR		93 - MONTREUIL	me Dany Delcamp	45						
1 40 07 99 122 054		E	C	1	3	3	C							
M. MINICH Wladyslaw				INGÉNIEUR		PARIS	me Souffray	20						LES
1 14 01 99 122 025		E	C	2	12	12	C							
M. PRZYBYC Zdzislaw				DESSINATEUR		PARIS	que de Saint-Ouen	36						
1 40 12 99 122 052		E	C	1	12	12	C							
M. RYBETOWSKI Janek				PROJETEUR		PARIS	que de Saint-Ouen	30						
1 38 12 99 122		E	M	3	8	8 1/2	C							

Fig. 32 : « Déclaration fiscale à souscrire par les employeurs », 1968
CAMT, fonds Stéphane du Château, boîte 115.

I. - État des Traitements, Salaires et Rétributions payés pendant l'année 1969

(Les sommes doivent être indiquées en francs, les centimes étant négligés)

case a : Nom et prénoms précédés de M., Mme ou Mlle (inscrire le nom en majuscules d'imprimerie). case b : Numéro d'immatriculation à la Sécurité Sociale suivi de la lettre E pour les salariés de nationalité étrangère		case a : EMPLOI OCCUPÉ					ADRESSE COMPLÈTE au 1 ^{er} janvier 1970 ou dernière adresse connue.			TRAITEMENTS ET SALAIRES en espèces y compris les indemnités impossibles		VALEUR des avantages fournis en nature à l'exception de ceux dont le montant a été retenu sur le salaire	N° d'identité	INDEMNITÉS alloués au titre des frais
		SITUATION DE FAMILLE au 1 ^{er} janvier 1969 NOMBRE DE PERSONNES à charge au 1 ^{er} janv. 1969	NOMBRE de mois pendant lesquels le salarié a été		CONDITIONS D'EMPLOI (inscrire comme au par- tir de 2,5)		VILLE ou COMMUNE (ajouter le numéro de code du département si ce dernier diffère de celui où est soumise la déclaration)	RUE ou LIEU-DIT (le cas échéant, bâtiment, escalier, appartement)	Numéro dans la rue	Montant dû avant déduction de la cotisation ouvrière aux assurances sociales et le cas échéant, de la cotisation ouvrière à l'assurance chômage ainsi que des retenues pour la retraite	Montant payé effectivement après			
2,1	2,2	2,3	2,4	2,5	3		5	6	7	8	9	10		
Mme MENOJ Marie Françoise		M	12	12	C	78 - HOUILLES	129, rue Savinier Cité Savinier Appartement 67	129	F	F	F	F	F	
E 39 06 89 200 001														
M. FREBOURG Pierre		M	3	12	C	78 - AUBERGEN-VILLE	rue des Sources	13						
A 37 06 72 115 001														
M. MINICH Wladyslaw		E	1	12	C	PARIS	rue Vauvenargues	20						
A 14 01 99 122														
M. KOCHANSKI Zdzislaw		E		9	C	PARIS	rue de la Villette	92						
A 40 07 99 122 054														
M. PRZYBYL Zenon		E		6	C	PARIS	Ave de Saint-Ouen	36						
A 40 12 99 122 052														
M. ROGER Christian		C		2	C	NOGENT-SI-MARNE 94	Ave de Neptune	6						
A 47 04 99														
Mlle SERAFINSKI Christine		C		8	C	PARIS	rue de l'Université	157						
E 48 06 75 117 108														

Fig. 32 : « Déclaration fiscale à souscrire par les employeurs », 1969
CAMT, fonds Stéphane du Château, boîte 115.

I. - État des Traitements, Salaires et Rétributions payés pendant l'année 1970

(Les sommes doivent être indiquées en francs, les centimes étant négligés)

case a : Nom et prénoms précédés de M., Mme ou Mlle (inscrire le nom en majuscules d'imprimerie).		case a : EMPLOI OCCUPÉ			ADRESSE COMPLÈTE au 1 ^{er} janvier 1971 ou dernière adresse connue.			TRAITEMENTS ET SALAIRES en espèces y compris les indemnités imposables.		VALEUR des avantages fournis en nature (à l'exception de ceux dont le montant a été retenu sur le salaire)	INDEMNITÉS PAYÉES au titre des frais professionnels	
case b : Numéro d'immatriculation à la Sécurité Sociale suivi de la lettre E pour les salariés de nationalité étrangère		case b : NOMBRE de mois pendant lesquels le salarié a été inscrit payé			VILLE ou COMMUNE (ajouter le numéro de code du département si ce dernier diffère de celui où est soussignée la déclaration)	RUE ou LIEU-DIT (le cas échéant, bâtiment, escalier, appartement)	Numéro dans la rue	Montant dû avant déduction de la cotisation ouvrière aux assurances sociales et le cas échéant, de la cotisation ouvrière à l'assurance chômage ainsi que des retenues pour la retraite	Montant payé effectivement après		MONTANT TOTAL des indemnités et des remboursements	FRAIS DE REPAS DE MISSION ET D'INDENNITÉS forfaitaires
SITUATION DE FAMILLE au 1 ^{er} janvier 1970		NOMBRE DE PERSONNES à charge au 1 ^{er} jan. 1970								MONTANT d'EMPLOI (inscrire le montant net de la déduction)		
		2,1	2,2	2,3	2,4	3	4	5				
M. CAMY Bernard		DESSINATEUR			PARIS	RUE GANNERON	14	F	F	F	F	F
b 1 46 12 09 122 183		C	3									
M. COEUR Georges		PROJETEUR PE			PARIS	Bd. DAVOUT	36					
b 1 25 06 71 523 001		M	3	5								
Mme MENOU Marie Françoise		SECRÉTAIRE			HOUILLES 78	CÔTE LAVOISIER APPARTEMENT 67						
b 2 39 06 29 200 01		M	12									
M. FRÉBOURG Pierre		PROJETEUR CHEF DE GROUPE			AUBERGENVILLE 78	RUE DES SOURCES	13					
b 1 37 06 72 115 001		M	3	12								
M. KAMOCKI JAM		DESSINATEUR			PARIS	RUE MONSIEUR LE PRINCE	65					
b EN COURS		E	C	1								
M. MINICH Włodzimierz		INGÉNIEUR-ARCHITECTE			PARIS	RUE VAUVENARGUES	20					LES
b 1 14 01 99 122		E	C	1	2							
M. PRZYBYC Zenon		DESSINATEUR			PARIS	RUE HÉGÉSIPPE MOREAU	13					
b 1 40 12 99 122 052		E	C	8								
M. ROGER Christian		DESSINATEUR			NOGENT-S-MARNE 94	Ave de NEPTUNE	6					
b 1 47 04 99 109 203		C	1	1/2								
M. ZAJACZKOWSKI Tadeusz		INGÉNIEUR			ENGIEN-LES-BAINS	RUE DE LA BARRE	47					
b 1 28 10 99 122		E	D	1	7							

Fig. 32 : « Déclaration fiscale à souscrire par les employeurs », 1970
CAMT, fonds Stéphane du Château, boîte 115.



Fig. 33 : CONSTANTINIDIS Thémis, *Structure spatiale tridimensionnelle TESEP*, 7 pp., s.l., n.d., couverture

CAMT, fonds Stéphane du Château, boîte 53.

	USA	France
Production de la construction métallique en 1966 (milliers de tonnes métriques)	4,5	0,7
Sommes dépensées pour la recherche	30	2,5 à 3 (1)

(1) chiffre établi en prenant la totalité des dépenses du service « Recherches » du CTICM, celles du service « Architectes », à l'exception des pré-études, et la moitié des dépenses du service « Assistance industrielle », le tout pondéré des frais généraux, et en ajoutant les contributions de l'UTI, et l'estimation de l'effort purement technique de l'OTUA.
Il n'y a pratiquement aucune autre contribution importante ailleurs en France, sauf l'intérêt manifesté à nos travaux par quelques professeurs.

Fig. 34 : Tableau comparatif entre la production de la construction métallique et les sommes dépensées pour la recherche entre la France et les Etats-Unis établi par WAHL Lucien, *Rapport de voyage aux Etats-Unis*, 1967, 31 pp. dactyl., p. 28

TABLE DES ANNEXES

Pour un certain nombre d'ingénieurs de notre étude, nous avons fait le choix de lister les brevets d'invention et les réalisations, accompagnées de certaines publications. En revanche, nous n'avons pas trouvé opportun de traiter des ingénieurs ayant déjà fait l'objet d'études exhaustives.

AZAÏS, Asthon

BANCON, Claude & Michel

BODIANSKY, Vladimir

CHATZIDAKIS, Nicos

CONSTANTINIDIS, Thémis

DU CHÂTEAU, Stéphane

DZIEWOLSKI, Richard

FRUITET, Louis

JEANBLOCH, Thierry

KETOFF, Serge

KOSTANJEVAC, Miroslav

LE RICOLAIS, Robert

LOURDIN, Robert

PETROFF, Léon

PIOT, Henri

SARF, Jean-Louis

TREZZINI, Henri

WILENKO, Léon-Karol

Asthon Azais

(?-?)

Asthon Azais (?- ?)

Biographie¹

1946 : diplômé de l'ENPC en tant qu'ingénieur-civil

1947-48 : profession inconnue (« ingénieur »)

1949-53 : ingénieur à l'agence d'Alger de la S.A.T.E.C. (entreprise de travaux publics, qui emploie également les ENPC Bessière (45) et Fournier (27) (annuaire 1949 p.127))

1954-1956 : ingénieur à l'Omnium Français d'Etudes et de recherches (O.F.E.R.) > bureau d'étude de b.a, comme OTH (Annuaire 1960 p. 165)

1957 : ingénieur coordinateur à l'Omnium Technique de l'Habitation

1958-1960 : « ingénieur-conseil » avec bureau d'études (dont le nom n'est pas précisé) > supprime « Emile »

1961-1965 : ingénieur-conseil

1969-1974 = gérant de la société OCIB

1975 = Ingénieur-Conseil, Président-directeur général de la Sté OCIB
ancien président CICF-IG²

ca. 1982-83 : décès³

Le cas d'Azais est également intéressant. Plus jeune que les ingénieurs de la précédente génération, sa carrière fait pourtant état des mêmes glissements de ces statuts. Diplômé en tant qu'ingénieur civil de l'Ecole nationale des ponts et chaussées en 1946⁴, il effectue les premières années de sa carrière dans l'agence algéroise de l'entreprise de travaux publics S.A.T.E.C. De retour en France, il exerce dans deux bureaux d'études de béton armé, comme ingénieur à l'Omnium Français d'Etudes et de recherches (O.F.E.R.), puis comme ingénieur coordinateur à l'Omnium Technique de l'Habitation. Empruntant alors un cheminement inverse, il quittera ces deux grands groupes pour revenir à un statut d'ingénieur-conseil avant de créer son propre bureau d'études, l'OCIB dont il sera gérant puis PDG.

Réalisations

- **1955-1960 : Cité des Courtilières à Pantin (Emile Aillaud, arch.)**
 - o BESSET Maurice, PALMES James C., *New french architecture*, Teufen, éd. A. Niggli, 1967, pp. 58-59, 231.

- **1959-1963 : Cité ouvrière du Wiesberg à Forbach (Emile Aillaud arch.)**
 - o AMOUROUX, Dominique, CRETOL, Marco, MONNET, Jean-Pierre, *Guide d'architecture contemporaine en France*, Paris, L'Architecture d'aujourd'hui/Technic-union, 1972, p. 77.
 - o BESSET Maurice, PALMES James C., *New french architecture*, Teufen, éd. A. Niggli, 1967, pp. 19, 60-63, 231.

¹ Sources : Association amicale des ingénieurs anciens élèves de l'Ecole Nationale des Ponts et Chaussées de France (Ingénieurs civils de l'Ecole Nationales des Ponts et Chaussées), *Annuaire* 1947 à 1975.

² Chambre des Ingénieurs-conseils de France, « Brèves Informations 83-1 », 8 pp. (CAMT, fonds SDC, boîte 157 ?).

³ Chambre des Ingénieurs-conseils de France, « Brèves Informations 83-1 », 8 pp. (CAMT, fonds SDC, boîte 157 ?).

⁴ ...et n'apparaissant pas par conséquent dans le répertoire alphabétique des ingénieurs de l'ouvrage de Brunot et Coquand, pp. 757-812. BRUNOT André et COQUAND Roger, *Le corps des Ponts et Chaussées*, Paris, CNRS, 1982, 915 pp.

- EMERY Marc, GOULET Patrice, *Guide Architecture en France 1945-1983*, Paris, Groupe Expansion, 1983, p. 157.
- **1961 : Garderie d'enfants : crèche-garderie à Pantin (Emile Aillaud, arch.)**
 - AMOUROUX, Dominique, CRETOL, Marco, MONNET, Jean-Pierre, *Guide d'architecture contemporaine en France*, Paris, L'Architecture d'aujourd'hui/Technic-union, 1972, p. 355.
- **1967 : Institut de thalassothérapie Louison-Bobet à Quiberon (Raymond Lopez, (1ère tranche) ; André Bruyère : 2e tranche)**
 - AMOUROUX, Dominique, CRETOL, Marco, MONNET, Jean-Pierre, *Guide d'architecture contemporaine en France*, Paris, L'Architecture d'aujourd'hui/Technic-union, 1972, p. 167.
 - EMERY Marc, GOULET Patrice, *Guide Architecture en France 1945-1983*, Paris, Groupe Expansion, 1983, p. 360.
- **1967-71 : Grand ensemble La Grande Borne à Grigny (Emile Aillaud, arch.)**
 - SCHEIN, Ionel, QUERRIEN, Max. Paris construit guide de l'architecture contemporaine. 2e éd. Paris Vincent, Fréal et Cie, 1970, p. 116-117.
- **1967-75 : Laboratoires d'essais de moteurs et turbines à Saint-Cyr-l'École (André Bruyère, arch.)**
 - EMERY Marc, GOULET Patrice, *Guide Architecture en France 1945-1983*, Paris, Groupe Expansion, 1983, p. 122.
- **1972-77 : Résidence des Arcades à Savigny-le-Temple (Christophe Lukasiewicz, arch., V. Barré (collaborateur))**
 - EMERY Marc, GOULET Patrice, *Guide Architecture en France 1945-1983*, Paris, Groupe Expansion, 1983, p.62

Claude & Michel Bancon

(?)

Michel Bancon (?-)

Biographie

Ingénieur ETP (Ecole supérieure du Bâtiment 1946 ; B 46)¹. Exercice libéral depuis 1950².

Le Bureau Michel Bancon³ est toujours en activité en 2009. Spécialisé dans la restauration des monuments historiques, celui-ci vient de terminer la restauration du collège des Bernardins (Paris 5^e, Jean-Michel Wilmotte et Hervé Baptiste, arch.)

Brevets d'invention

- Michel Bancon, « Eléments pour la construction de planchers en béton armé à armatures orthogonales », brevet n° 1.039.300, 13 mai 1953 (demandé le 3 juillet 1951).
- Michel-Henri-Raymond Bancon, « Eléments destinés à la réalisation de planchers isolants en béton armé à sous-face jointive et permettant d'obtenir soit des nervures parallèles, soit des nervures croisées », brevet n° 1.062.909, 9 décembre 1953 (demandé le 12 septembre 1952).
- Michel-Henri-Raymond Bancon, « Eléments pour la construction de planchers isolants en béton armé à nervures préfabriquées et à sous-face jointive et homogène », brevet n° 1.062.910, 9 décembre 1953 (demandé le 12 septembre 1952).

Réalisations

- **1959-61 : Stade nautique à Boulogne-Billancourt (Maillard, Henri-Pierre & Ducamp, Paul, arch.) et Stéphane du Château (piscine du Stade français)**
 - o EMERY Marc, GOULET Patrice, *Guide Architecture en France 1945-1983*, Paris, Groupe Expansion, 1983, p.77.
 - o AMOUROUX, Dominique, CRETOL, Marco, MONNET, Jean-Pierre, *Guide d'architecture contemporaine en France*, Paris, L'Architecture d'aujourd'hui/Technic-union, 1972, p. 291.
 - o BESSET Maurice, PALMES James C., *New french architecture*, Teufen, éd. A. Niggli, 1967, pp. 146-147 et 232.
 - o « Piscine du Stade Français », *AMC*, avril 1986, n° 11, p. 43.
- **1963-65 : Stade nautique de Melun (Maillard, Henri-Pierre & Ducamp, Paul, arch.)**
 - o AMOUROUX, Dominique, CRETOL, Marco, MONNET, Jean-Pierre, *Guide d'architecture contemporaine en France*, Paris, L'Architecture d'aujourd'hui/Technic-union, 1972, p. 333.
 - o BESSET Maurice, PALMES James C., *New french architecture*, Teufen, éd. A. Niggli, 1967, pp. 127, 148-149 et 232.

¹ *Annuaire ETP 2005*, Paris, éd. Maison des ingénieurs diplômés, 2005, s.p.

² Sources : <http://www.bancon.fr> (dernière consultation 15/09/2009).

³ Sources : <http://www.bancon.fr> (dernière consultation 15/09/2009).

- **1968 : Piscine municipale de Tournon-sur-Rhône (Maillard, Henri-Pierre & Ducamp, Paul, arch.)**
 - o AMOUROUX, Dominique, CRETOL, Marco, MONNET, Jean-Pierre, *Guide d'architecture contemporaine en France*, Paris, L'Architecture d'aujourd'hui/Technic-union, 1972, p. 203.

- **1969 : Piscine à Orsay (1969, Maillard, Henri-Pierre & Ducamp, Paul, arch.)**
 - o AMOUROUX, Dominique, CRETOL, Marco, MONNET, Jean-Pierre, *Guide d'architecture contemporaine en France*, Paris, L'Architecture d'aujourd'hui/Technic-union, 1972, p. 351.

- **1969 : Centre sportif à Bois-Colombe (1969, Maillard, Henri-Pierre & Ducamp, Paul, arch.)**
 - o « Bois-Colombes. Ensemble sportif », *Techniques & architecture*, 30^e série, n°2, mars 1969, pp. 93.
 - o « Ensemble sportif de Bois-Colombes », *Techniques & architecture*, 32^e série, n°1, avril 1970, pp. 82-83.
 - o AMOUROUX, Dominique, CRETOL, Marco, MONNET, Jean-Pierre, *Guide d'architecture contemporaine en France*, Paris, L'Architecture d'aujourd'hui/Technic-union, 1972, p. 290.

- **1970-74 : Lotissement concerté : ensemble d'habitation « Les Marelles » à Boussy-Saint-Antoine (Georges Maurios, arch.)**
 - o EMERY Marc, GOULET Patrice, *Guide Architecture en France 1945-1983*, Paris, Groupe Expansion, 1983, p.78.

- **1972 : Stade nautique de Meaux (Maillard, Henri-Pierre & Ducamp, Paul, arch.)**
 - o AMOUROUX, Dominique, CRETOL, Marco, MONNET, Jean-Pierre, *Guide d'architecture contemporaine en France*, Paris, L'Architecture d'aujourd'hui/Technic-union, 1972, p. 332.

- **1974-76 : Groupe scolaire ; garderie d'enfants ; centre de loisirs : maison de l'Enfance Désirée-Clary à Savigny-le-Temple (Georges Maurios, arch.)**
 - o EMERY Marc, GOULET Patrice, *Guide Architecture en France 1945-1983*, Paris, Groupe Expansion, 1983, p.64

Claude Bancon (?- ?)

Nous n'avons trouvé aucun élément biographique sur Claude Bancon, hormis qu'il soit diplômé de l'Ecole supérieure du Bâtiment en 1948⁴.

Réalisations

- **ca. 1967-68 : Passerelle de la porte de Versailles, Paris (Raymond Gravereaux, M. Thin, arch.)**
 - o SPIESS Rodolphe, « La passerelle de la porte de Versailles à Paris », *Acier, Stahl, Steel*, 33^e année, n°9, septembre 1968, pp. 385-390.
- **1972-76 : Ensemble d'habitation Pasteur-Monplaisir à Angers (Vladimir Kalouguine, M.-H. Gompel, J.-N. Touche, C. & J. Vanarsky)**
 - o EMERY, Marc, GOULET, Patrice. Guide. Architecture en France depuis 1945. Paris : Groupe Expansion : Architecture d'Aujourd'hui, 1983, p. 331.
 - o « Logements HLM », *AMC*, avril 1986, n° 11, p. 72.
- **ca. 1973-74 : Centre de secours et d'incendie à Mantes Magnanville (Maurice Prévert, Marcel Gojard et Maurice Charrière, arch.)**
 - o « Le Centre de secours et d'incendie à Mantes Magnanville (France) », *Acier, Stahl, Steel*, 39^e année, n°11, novembre 1974, p.474.
- **1979-82 : Groupe scolaire la Malvoisine à Lognes-Torcy (Vladimir Kalouguine, arch.)**
 - o EMERY Marc, GOULET Patrice, *Guide Architecture en France 1945-1983*, Paris, Groupe Expansion, 1983, p.54.

Réalisations : Claude ou Michel ?

- **1967-71 : Résidence La Baleine à Châtenay-Malabry (Martine & Philippe Deslandes)**
 - o EMERY Marc, GOULET Patrice, *Guide Architecture en France 1945-1983*, Paris, Groupe Expansion, 1983, p.79.
- **Dès 1972 : Station de sports d'hiver de Flaine à Arâches (Marcel Breuer, Robert-F. Gatje)**
 - o AMOUROUX, Dominique, CRETOL, Marco, MONNET, Jean-Pierre, *Guide d'architecture contemporaine en France*, Paris, L'Architecture d'aujourd'hui/Technic-union, 1972, p. 74.
- **1970 : Lycée Clermont de l'Oise à Clermont (Maillard, Henri-Pierre & Ducamp, Paul, arch.)**
 - o EMERY Marc, GOULET Patrice, *Guide Architecture en France 1945-1983*, Paris, Groupe Expansion, 1983, p. 148.

⁴ *Annuaire ETP 2005*, Paris, éd. Maison des ingénieurs diplômés, 2005, s.p.

- **1979-1981 : Groupe scolaire des Tilleuls à Noisiel (Dominique Montassut et Bernard Trilles, arch.)**
 - o EMERY Marc, GOULET Patrice, *Guide Architecture en France 1945-1983*, Paris, Groupe Expansion, 1983, p.55.

Publication : Claude et Michel Bancon

- « C.R.A.M. Centre de recherche d'architectures modulaires », *Techniques & architecture*, série n° 5, juin 1969, pp. 121-126.

Publication : Claude ou Michel ?

- « Architecture, structure et méthode de travail. Maillard, Ducamp, Bancon », *L'Architecture d'aujourd'hui*, n° 141, décembre 1968-janvier 1969, pp. 85-88.



Vladimir Bodiansky
1894-1966

Vladimir Bodiatsky (1894-1966)

Biographie

Né le 25 mars 1894 à Kharkov (Russie), d'Alexandre Bodiatsky et Anna Chabelsky.
Décédé le 10 décembre 1966

Septembre 1910 à mai 1914 : Etudes à l'Institut des Ponts et Chaussées de Moscou
1914 : Ingénieur dans la construction des chemins de fer du Protectorat russe de
BOUKHARA

Entré comme volontaire à la cavalerie russe et école de cavalerie d'Élisabethgrad
1er octobre 1914 jusqu'au 1er décembre 1917 : mobilisé en tant que lieutenant de Cavalerie et
combattant de la première guerre mondiale

Promu officier le 1er juin 1915

Juillet 1915 : affecté au 5^e Escadron de Marche, commandé par le général Teymour-Beck
Navrousoff, et dirigé sur le 17^e Dragon de sa Majesté combattant sur le front du Caucase.
En Mai 1916, le sous-lieutenant Vladimir Bodiatsky fut dirigé, sur sa demande, du front du
Caucase à l'Ecole d'Aviation de Tiflis où il fut breveté pilote militaire en décembre de la
même année.

16 décembre 1916 : entre à l'Ecole de pilotage de Tiflis

17 novembre 1917 : obtient le brevet de pilote aviateur

4 décembre 1917 : Quitte la Russie après la révolution d'octobre

11 mai 1918 : arrivée en France

5 août 1918 : s'engage le dans le 1^{er} Régiment de la Légion Étrangère, comme sous-lieutenant
pour la durée de la guerre.

Détaché dans l'Aviation, il obtient les brevets de pilote aviateur militaire (brevet n°17.849 du
12 février 1919), de pilote d'hydravions (20 septembre 1918) et d'hydroaéroplane (brevet
n°105 du 21 octobre 1918) et de pilote civil.

1^{er} octobre 1919 : admis en 2^{ème} année de l'Ecole Supérieure d'Aéronautique et de
Construction Mécanique de Paris.

27 novembre 1919 : démobilisation

31 Juillet 1920 : diplôme d'Ingénieur de l'Ecole Supérieure d'Aéronautique et de Construction
Mécanique à Paris. (ENSA)

20 décembre 1920 au 15 juillet 1923 : Chef d'entretien du 3^e tronçon puis chef d'exploitation
du 1^{er} tronçon pour la Compagnie des Chemins de Fer du Congo supérieur aux Grands Lacs
Africains

6 août 1923-15 décembre 1923 : dessinateur au bureau d'études des Usines RENAULT
(Automobiles)

17 décembre 1923 au 9 mars 1925 : ingénieur-dessinateur aux Usines d'Aviation CAUDRON
(Issy-les-Moulineaux)

1^{er} avril 1925-1^{er} juillet 1930 : directeur général des Ateliers d'Aviation François Villiers
(Meudon)

26 juin 1929 : naturalisation française

juillet (?) 1930- février (?) 1933 : Avions Bodiatsky (bureau d'études d'avions prototypes
pour le Ministère de l'Air)

1^{er} mars 1933-1^{er} juillet 1937 : chef du Bureau d'Etudes les « Procédés E. MOPIN »

1^{er} juillet 1937 au 1^{er} juillet 1940 : ingénieur salarié de l'Agence Beaudouin et Lods. Mobilisé
du 2 septembre à décembre 1939.

1^{er} juillet 1940 - 1^{er} juin 1941 : réfugié dans le Lot-et-Garonne

A la fin de la guerre, Bodiensky participe à la mission française d'architecture et d'urbanisme aux Etats-Unis. C'est durant ce périple que se nouent la relation entre l'ingénieur et Le Corbusier, autour de grands projets comme le siège de l'ONU à New-York et l'unité d'habitations de Marseille. Ils mettent alors sur pied l'At.Bat, aventure qui se termine quatre ans plus tard, en 1949. Bodiensky poursuit alors ses activités et collaborations, notamment en Afrique du Nord où il dirige l'At.Bat-Afrique.

Brevets d'invention

- François Villiers et Vladimir Bodiensky, « Perfectionnement aux ailes d'appareils volants », brevet d'invention n°652.958, 30 octobre 1928 (demandé le 17 avril 1928)
- François Villiers et Vladimir Bodiensky, « Perfectionnements aux ailes d'avions », brevet d'invention n°655.603, 18 décembre 1928 (demandé le 11 juin 1928).
- François Villiers et Vladimir Bodiensky, « Perfectionnements aux girouettes pour appareils volants et autres applications », brevet d'invention n°656.100, 24 décembre 1928 (demandé le 19 juin 1928).
- Marcel Lods et Vladimir Bodiensky, « Nouveau procédé de construction, bâtiments obtenus suivant ce procédé, ainsi que les éléments et les blocs servant à la réalisation », brevet d'invention n°858.091, 6 mai 1940 (demandé le 19 avril 1939).
- Vladimir Bodiensky, Raymond-Auguste Daumain et Jean-Juvénal Derôme, « Nouveaux procédé et dispositif de freinage destinés à des organes de rotation », brevet d'invention n°920.366, 4 janvier 1947 (demandé le 24 septembre 1945).
- Société anonyme des établissements Neu et Vladimir Bodiensky, « Dispositif pour climatisation individuelle », brevet d'invention n°997.752, 12 septembre 1951 (demandé le 20 octobre 1949).

Réalisations

- **1935-39 : Maison du peuple-marché couvert de Clichy-sous-Bois (Marcel Lods, Jean Prouvé)**
- **1945-1952 : Unité d'habitation, dite Cité radieuse à Marseille (Le Corbusier arch., ATBAT)**
 - o AMOUROUX, Dominique, CRETOL, Marco, MONNET, Jean-Pierre, *Guide d'architecture contemporaine en France*, Paris, L'Architecture d'aujourd'hui/Technic-union, 1972, p. 118-119.
 - o SBRIGLIO, Jacques, *Marseille, 1945-1993*, Marseille, éd. Parenthèses, 1993, pp. 82-85.
 - o MIDANT Jean-Paul (dir.), *Dictionnaire de l'architecture du XX^e siècle*, Paris, éd. Ifa/Hazan, 1996, p. 128.
 - o EMERY Marc, GOULET Patrice, *Guide Architecture en France 1945-1983*, Paris, Groupe Expansion, 1983, p. 262.
 - o MONNIER Gérard, ABRAM Joseph, *L'architecture moderne en France*, t. 2 « du chaos à la croissance. 1940-1966 », Paris, éd. Picard, 1999, p. 49-51 ; 299.
 - o RAMBERT Charles, *L'habitat collectif problème urbain*, Paris, éd. Vincent, Fréal et Cie, 1956, pp. 9, 11, 14 et 92.

- RAGON Michel, *Histoire mondiale de l'architecture et de l'urbanisme modernes*, t. 2 « Pratiques et méthodes (1911-1976) », Paris, éd. Casterman (2^e éd.), 1977, pp. 299-303, 305 et 312.
 - EMERY Marc, GOULET Patrice, *Guide Architecture en France 1945-1983*, Paris, Groupe Expansion, 1983, p. 262.
- **1946-58 : Hôpital mémorial France-Etats-Unis à Saint-Lô (Paul Nelson, Roger Gilbert, Marcel Mercier, Charles Sebillotte)**
 - JULLIAN René, *Histoire de l'architecture moderne en France de 1889 à nos jours : un siècle de modernité*, Paris, éd. Philippe Sers, 1984, p. 216.
 - BESSET Maurice, PALMES James C., *New french architecture*, Teufen, éd. A. Niggli, 1967, pp. 127, 150-152 et 233.
 - MIDANT Jean-Paul (dir.), *Dictionnaire de l'architecture du XX^e siècle*, Paris, éd. Ifa/Hazan, 1996, p. 127.
 - EMERY Marc, GOULET Patrice, *Guide Architecture en France 1945-1983*, Paris, Groupe Expansion, 1983, p. 368.
 - MONNIER Gérard, ABRAM Joseph, *L'architecture moderne en France*, t. 2 « du chaos à la croissance. 1940-1966 », Paris, éd. Picard, 1999, pp. 85, 88, 213-215 et 306.
 - GUIHEUX Alain (dir.), *Collection d'architecture du Centre Georges Pompidou*, Paris, éd. du Centre Georges Pompidou, 1998, p. 45.
 - « Hôpital-Mémorial franco-américain », *AMC*, avril 1986, n° 11, p. 19.
- **1949 : Urbanisme à Villeneuve-Saint-Georges (Marcel Lods, Paul Nelson, Gilbert, Sebillotte)**
- **1950 : Bourse du travail à Casablanca (Marcel Lods)**
- **1950 : Hôpital à Conakry (Lods et Le Caisne)**
- **N.d. [ca. 1950] : usine de filage et de tissage pour le Pakistan (Pirkko Hirvela-Chatzidakis, arch.)**
 - « Projet pour une usine de filage et de tissage pour le Pakistan », *Techniques & architecture*, n° 3-4, mars 1951, pp. 41-43.
- **1951 : Hôtel de ville d'Agadir (Marcel Lods, frères Arsène-Henry)**
 - « Maroc. Hôtel de ville d'Agadir », *Techniques & architecture*, n° 9-10, septembre 1951, pp. 57-60.
- **1951-53 : Immeubles à Casablanca (Atbat Afrique, Georges Candilis, Shadrach Woods, Henri Piot)**
 - TAYLOR Brian-Brace, « Architectures en Afrique du nord », *AMC*, avril 1986, n° 11, pp. 108-117.
- **1952 : Poste (?) à Conakry (Lods et Le Caisne)**
- **1958 : grand ensemble habitations, centres commerciaux, école, chaufferie à Bagneux (André Gomis, Guillaume Gillet, arch.)**
 - SCHEIN Ionel, QUERRIEN Max, *Paris construit. Guide de l'architecture contemporaine*, Paris, éd. Vincent, Fréal et Cie, 1970 (2^e éd.), 307 pp.

- **1958-61 : Groupe scolaire Paul Eluard à Bagneux (André Gomis, Guillaume Gillet, arch.)**
 - o « Groupe scolaire », *AMC*, avril 1986, n° 11, p. 38.
 - o « Groupe scolaire Paul Eluard à Bagneux », *Acier, Stahl, Steel*, n° 10, octobre 1963, p. 468.

- **1959 : chaufferie d'un ensemble d'habitation à Bagneux (André Gomis, Guillaume Gillet, arch.)**
 - o AMOUROUX, Dominique, CRETOL, Marco, MONNET, Jean-Pierre, *Guide d'architecture contemporaine en France*, Paris, L'Architecture d'aujourd'hui/Technic-union, 1972, p. 284.
 - o BESSET Maurice, PALMES James C., *New french architecture*, Teufen, éd. A. Niggli, 1967, pp. 204 et 234.
 - o LOYER François, *Histoire de l'architecture française. De la Révolution à nos jours*, Paris, éd. Mengès/Caisse nationale des monuments historiques et des sites, 1999, p. 341.
 - o MIDANT Jean-Paul (dir.), *Dictionnaire de l'architecture du XX^e siècle*, Paris, éd. Ifa/Hazan, 1996, p. 128.
 - o SCHEIN, Ionel, QUERRIEN, Max. *Paris construit guide de l'architecture contemporaine*. 2e éd. Paris Vincent, Fréal et Cie, 1970, p. 146-147.

- **N.d. : ensemble d'habitation à Bagneux (André Gomis, Guillaume Gillet, arch.)**
 - o JULIAN René, *Histoire de l'architecture moderne en France de 1889 à nos jours : un siècle de modernité*, Paris, éd. Philippe Sers, 1984, pp. 216 et 221.

Ecrits sur Vladimir Bodiansky

- TOURNON-BRANLY Marion, « The work of Vladimir Bodiansky », *Architectural Design*, janvier 1965, pp. 25-28.
- TOURNON-BRANLY Marion, « History of ATBAT and its influence on French Architecture », *Architectural Design*, janvier 1965, pp. 20-24.
- « In memoriam Vladimir Bodiansky », *L'Architecture d'aujourd'hui*, n° 129, décembre 1966-janvier 1967, p. V.
- GILLET Guillaume, « Un bâtisseur disparaît. Wladimir Bodiansky, ingénieur », *Le Figaro*, 14 décembre 1966.



**Nicos Chatzidakis
(1920-2004)**

Chatzidakis Nicos (1920-2004)

Biographie

Nicos Chatzidakis arrive en France en 1946 avec une bourse de l'Etat français. Rapidement intégré à l'At.Bat, alors en plein chantier de l'Unité d'habitations de Marseille, c'est un fidèle de Bodiansky. Après la rupture avec l'agence de Le Corbusier, il tente de travailler dans des associations -comme l'ATIC-, ou d'en créer. Pourtant, on le connaît aujourd'hui surtout comme l'un des collaborateurs attitrés d'ATM. Il travaille également, dans les années 1980, avec Renée Gailhoustet.

Réalisations

- **N.d. [ca. 1956] : Ensemble de logements HLM Emmaüs à Argenteuil (Roger Aujame, Edith Aujame-Schreiber, Michel Bataille, Nikos et Pirkko Hivela Chatzidakis, Pierre Riboulet, Maurice Silvy, Gérard Thurnauer, Jean Prouvé)**
 - o « Groupe d'HLM Emmaüs, Argenteuil », *L'Architecture d'aujourd'hui*, n°74, novembre 1957, pp. 26-27.
- **N.d. [ca. 1956] : Groupe scolaire « des Montots », Nevers (, L. Robert et H. Vauzelle, arch. ; conception technique de Jean Prouvé, Guy Rottier et Nicos Chatzidakis)**
 - o PEISSI P., « Deux constructions scolaires en acier », *Bâtir*, n°66, avril 1957, pp.16-21.
- **1958-62 : Maison du peintre Messagier à Colombier-Fontaine (ATM)**
 - o EMERY Marc, GOULET Patrice, *Guide Architecture en France 1945-1983*, Paris, Groupe Expansion, 1983, p. 148.
- **1959 : Usine à Cerdon (ATM)**
 - o Ifa ATM/C/59/11
- **1959-64 : Restaurant et immeubles de bureaux pour EDF, Paris 8^e (ATM)**
 - o ATM/F/59
- **1959-64 : Crèche à Montrouge (ATM)**
 - o EMERY Marc, GOULET Patrice, *Guide Architecture en France 1945-1983*, Paris, Groupe Expansion, 1983, p. 105.
 - o Cf. IFA, fonds ATM, cote ATM/C/59/19.
- **1960-67 : Ensemble administratif et technique pour EDF-GDF, Issy-les-Moulineaux (ATM)**
 - o « Issy-les-Moulineaux. E.D.F. Service central de la mécanographie et des ensembles électroniques de gestion », *Techniques & Architecture*, 24^e série, n°6, septembre-octobre 1964, pp. 74-78.
 - o « Bâtiment des ordinateurs d'E.D.F. », EMERY Marc, GOULET Patrice, *Guide Architecture en France 1945-1983*, Paris, Groupe Expansion, 1983, p. 92.

- Cf. IFA, fonds ATM, cote ATM/F/60.
- **1963-75 : Bibliothèque pour enfants à Clamart (ATM)**
 - « Bibliothèque pour enfants à Clamart (France), *L'Architecture d'aujourd'hui*, n°129, décembre 1966-janvier 1967, pp. 30-31.
 - Cf. IFA, fonds ATM, cote ATM/C/63/3.
- **N.d. [ca. 1968] : Logements de fonction pour EDF à Ivry-sur-Seine (ATM)**
 - « Ivry-sur-Seine. Immeubles d'habitation », *Techniques & Architecture*, 30^e série, n°1, décembre 1968, pp. 80-83.
 - Ifa, fonds ATM, ATM/F/63/4.
- **1972-78 : Centre d'études catalanes, Paris 4^e (ATM)**
 - Ifa ATM/C/72/3
- **1972-78 : Centre administratif et culturel (CAC) au Vaudreuil (ATM)**
 - ATM/H/72
- **1973-75 : Centre de transit d'IBM-France, Roissy-en-France (ATM)**
 - Ifa ATM/C/73/2
- **1973-78 : Cour d'appel et réaménagement du palais de justice de Reims (ATM)**
 - ATM/J/74
- **1973-83 : Centre de quartier « L'Arche-Guédon », Noisiel (ATM)**
 - Ifa ATM/C/73/3
- **1974-77 : Immeuble résidentiel de l'Aiguille, la Foux-d'Allos (ATM)**
 - Ifa, ATM/C/74/2
- **1975-79 : Atelier de maintenance automobile pour EDF, Issy-les-Moulineaux (ATM)**
 - ATM/F/75
- **1975-79 : Hôpital national de Mauritanie (ATM)**
 - ATM/G/59
- **1975-80 : Plan d'urbanisme de l'ensemble de logements du quartier du Parc, Saint-Quentin-en-Yvelines (ATM)**
 - Ifa, ATM/C/75
- **1977-80 : Résidence « les trois évêchés », La Foux-d'Allos (ATM)**
 - Ifa, ATM/C/77/1
- **N.d. : Stade de 100 000 places à Vincennes (ATM)**
 - Ifa ATM/C/62/7
- **N.d. : Eglise Sainte-Bernadette à Dijon (J. Belmont, arch.)**
 - CSFTA, *Le tube d'acier dans la construction métallique : évolution de la construction tubulaire en France*, Paris, CSFTA, vol. 1, 1964, p.45.

- **N.d. : Hall des sports de Mulhouse (projet, 2^e prix, ca. 1954, Robert Meyer, arch.)**
 - « Concours pour la construction d'un hall des sports à Mulhouse »,
L'Architecture d'aujourd'hui, n° 55, septembre 1954, p. XXIII.

Ecrits

- « Structures d'accueil évolutives » (J.G. Desportes, Maurice Silvy, F. Van der Werf),
Techniques & Architecture, 30^e série, n°5, juin 1969, pp.70-71.

Thémis Constantinidis

(?- ?)

Thémis Constantinidis (?- ?)

Biographie

Nous ne possédons à l'heure actuelle que très peu d'informations sur cet ingénieur. D'origine grecque, celui-ci travaille quelques temps dans l'agence de Stéphane du Château. Là, il développe le système TESEP, que l'ingénieur polonais considère comme issus de ses propres procédés techniques. Constantinidis développera également une autre structure tridimensionnelle tubulaire, inventée par Jean-Claude Berriat et intitulée Tubaccord.

Brevets d'invention :

- Thémistoclès Constantinidis et Roger Schandalow, « structures tridimensionnelles préfabriquées en aluminium », brevet d'invention n° 1.464.703, 28 novembre 1966 (demandé le 20 octobre 1965).
- Thémistoclès Constantinidis, Roger Legras et Armand Quere « panneaux porteurs préfabriqués et construction utilisant de tels panneaux », brevet d'invention n° 1.528.620, 6 mai 1968 (demandé le 9 septembre 1966).

Réalisations

- **1968-74 : Imprimerie nationale de Douai (Marcel Lods, Jacques Starckier arch.)¹**
 - o CFSTA, « Imprimerie nationale de Douai », notice CSFTA 1044, 12 pp. dactyl. (Ifa, fonds Lods, cote ML.DOS.6718).
 - o CONSTANTINIDIS Thémis, « La nouvelle usine de l'imprimerie nationale française à Douai (Nord) », *Acier Stahl Steel*, 40^e année, n°1, janvier 1975, pp. 6-12.
- **1969-1975 : Piscines Tournesol (Bernard Schoeller arch., Vincey-Bourget (ossature))**
 - o BOUILLETTE Jean-Pierre, « La piscine Tournesol (France) », *Acier Stahl Steel*, 40^e année, n°4, avril 1975, pp. 133-136.
 - o FACON Patrick, « Les piscines Tournesol », in MONNIER Gérard et KLEIN Richard (dir.), *Les années ZUP. Architectures de la croissance 1960-1973*, Paris, éd. Picard, 2002, pp. 91-107.
- **N.d. [ca. 1970] Chaufferie centrale de Fontenay-sous-Bois (Marcel Lods, Depondt, Beauclair, arch.)**
 - o WLODARCZYK Henryk, « La chaufferie centrale de Fontenay-sous-Bois (France) », *Acier Stahl Steel*, 36^e année, n°1, janvier 1971, pp.18-23.

¹ Cf. Ifa, fonds Lods, LODS-J-68.

- **N.d. [ca. 1971-72] : Centre commercial des Coquets à Rouen (Pierre Noël, Feeny et Parleani arch.)**
 - o WLODARCZYK Henryk, « Ossature tridimensionnelle pour deux centres commerciaux en France », *Acier Stahl Steel*, 37^e année, n°9, septembre 1972, pp. 385-391.
 - o CSFTA, *Le tube d'acier dans la construction métallique : évolution de la construction tubulaire en France*, Paris, CSFTA, vol. 2.

- **N.d. [ca. 1971-72] : Centre commercial de Belle-Epine (Rungis) (Henri Colboc, G. Philippe arch.)**
 - o WLODARCZYK Henryk, « Ossature tridimensionnelle pour deux centres commerciaux en France », *Acier Stahl Steel*, 37^e année, n°9, septembre 1972, pp. 385-391.

- **N.d. [ca. 1971-72] : Ministère des Affaires étrangères à Nantes (J. Dumont arch.)**
 - o PARIS Gilles, « L'immeuble du ministère des Affaires étrangères à Nantes », *Acier Stahl Steel*, 37^e année, n°10, octobre 1972, pp. 401-405.

- **1972 : Centrale thermique de Reims (Jean-Loup Roubert, arch.)**
 - o « Catégorie A » (bâtiments industriels) : Centrale thermique à Reims », *Acier Stahl Steel*, 40^e année, n°3, mars 1975, pp. 111.

- **1972 : Stade nautique à Conflans-Sainte-Honorine (Jean Blasco, Dominique Girard, Frei Otto (arch.-conseil))**
 - o EMERY Marc, GOULET Patrice, *Guide Architecture en France 1945-1983*, Paris, Groupe Expansion, 1983, p. 82.
 - o BREGOU Georges, « Chapiteau amovible pour patinoire « tous temps ». Une tente de plastique suspendue à une araignée de métal », *Bâtir*, nouvelle série, n°13, mai 1972, pp.65-72.
 - o CONSTANTINIDIS Thémis, « Ensemble sportif de Conflans-Sainte-Honorine (France) », *Acier Stahl Steel*, 36^e année, n°12, décembre 1971, pp.486-491.
 - o CSFTA, *Le tube d'acier dans la construction métallique : évolution de la construction tubulaire en France*, Paris, CSFTA, vol. 2.
 - o Cf. le dossier d'inventaire qui lui est consacré (<http://www.culture.gouv.fr/documentation/memoire/HTML/IVR11/IA78001022/index.htm>)

- **N.d. [ca. 1973] : entrepôts au Havre (Herbert M., arch)**
 - o « Projets d'entrepôts portuaires au Havre », *Techniques et architecture*, n° 297, mars 1974, p. 80.

- **N.d. [ca. 1973] : Centre sportif de Paray-Athis-Mons (André Gossin arch.)**
 - o MICHEL F. X., CONSTANTINIDIS Thémis, « Le centre sportif de Paray-Athis-Mons (France), *Acier Stahl Steel*, 39^e année, n°1, janvier 1974, pp. 29-33.

- **N.d. [ca. 1973-74] : Immeuble inter-administratif à Nantes (Jean Dumont arch.)**
 - o « Une étoile à trois branches. Immeuble inter-administratif à Nantes », *Architecture de lumière*, n°29, mars 1974, pp. 30-31.

- **N.d. [ca. 1974-75] : Marché couvert de Marmande (Michel Gendre, arch.)**

- CONSTANTINIDIS Thémis, « La charpente tridimensionnelle du marché couvert de Marmande (France) », *Acier Stahl Steel*, 40^e année, n°10, octobre 1975, pp. 335-337.
- **N.d. : Laboratoire du Bourget (Binoux et Folliasson arch.)**
 - CONSTANTINIDIS Thémis, « Structure tridimensionnelle spatiale tubulaire « Tubaccord ». Invention par J.-C. Berriat. Brevetée par la chambre syndicale des fabricants de tubes d'acier. Description et application », brochure, n.d., 20 pp., pp.14-15.
- **N.d. : Projet d'église à Etaples (A. Ogliero de Kulesza, arch.)**
 - CONSTANTINIDIS Thémis, « Structure spatiale tridimensionnelle TESEP », brochure, n.d., 7 pp., p. 4.
- **N.d. : Coupole de la calculatrice de la faculté des Sciences, Paris (Roger Seassal, Urbain Cassan, René Coulon, Edouard Albert, arch.)**
 - CONSTANTINIDIS Thémis, « Structure spatiale tridimensionnelle TESEP », brochure, n.d., 7 pp., p. 7.
- **N.d. : Salle des sports à Tours (M.-J. Poirrier, arch.)**
 - CONSTANTINIDIS Thémis, « Structure tridimensionnelle spatiale tubulaire « Tubaccord ». Invention par J.-C. Berriat. Brevetée par la chambre syndicale des fabricants de tubes d'acier. Description et application », brochure, n.d., 20 pp., pp.15-16.
- **N.d. : Atelier de G. Duperret (constructeur) à Pornic (M. Zannier, arch.)**
 - CONSTANTINIDIS Thémis, « Structure tridimensionnelle spatiale tubulaire « Tubaccord ». Invention par J.-C. Berriat. Brevetée par la chambre syndicale des fabricants de tubes d'acier. Description et application », brochure, n.d., 20 pp., pp.17-18.
- **N.d. : Usine Coca-Cola à Clamart (G. Popesco, A. Lacoste, arch.)**
 - CSFTA, *Le tube d'acier dans la construction métallique : évolution de la construction tubulaire en France*, Paris, CSFTA, vol. 2.
- **N.d. : Usine Solex à Argentan (ca. 1970, H. d'Orval, arch.)**
 - CONSTANTINIDIS Thémis, LAURENT A., « Usine Solex-Argentan (France) », *Acier Stahl Steel*, 36^e année, n°3, mars 1971, pp.110-113.
 - CSFTA, *Le tube d'acier dans la construction métallique : évolution de la construction tubulaire en France*, Paris, CSFTA, vol. 2.
- **N.d. : Cafétéria de la faculté des sciences de Paris (U. Cassan & R. Coulon, arch.)**
 - CSFTA, *Le tube d'acier dans la construction métallique : évolution de la construction tubulaire en France*, Paris, CSFTA, vol. 2.
- **N.d. : Usine Essel (aujourd'hui Essilor international), Ligny-en-Barrois (M. Herbert, arch.)**
 - CSFTA, *Le tube d'acier dans la construction métallique : évolution de la construction tubulaire en France*, Paris, CSFTA, vol. 2.

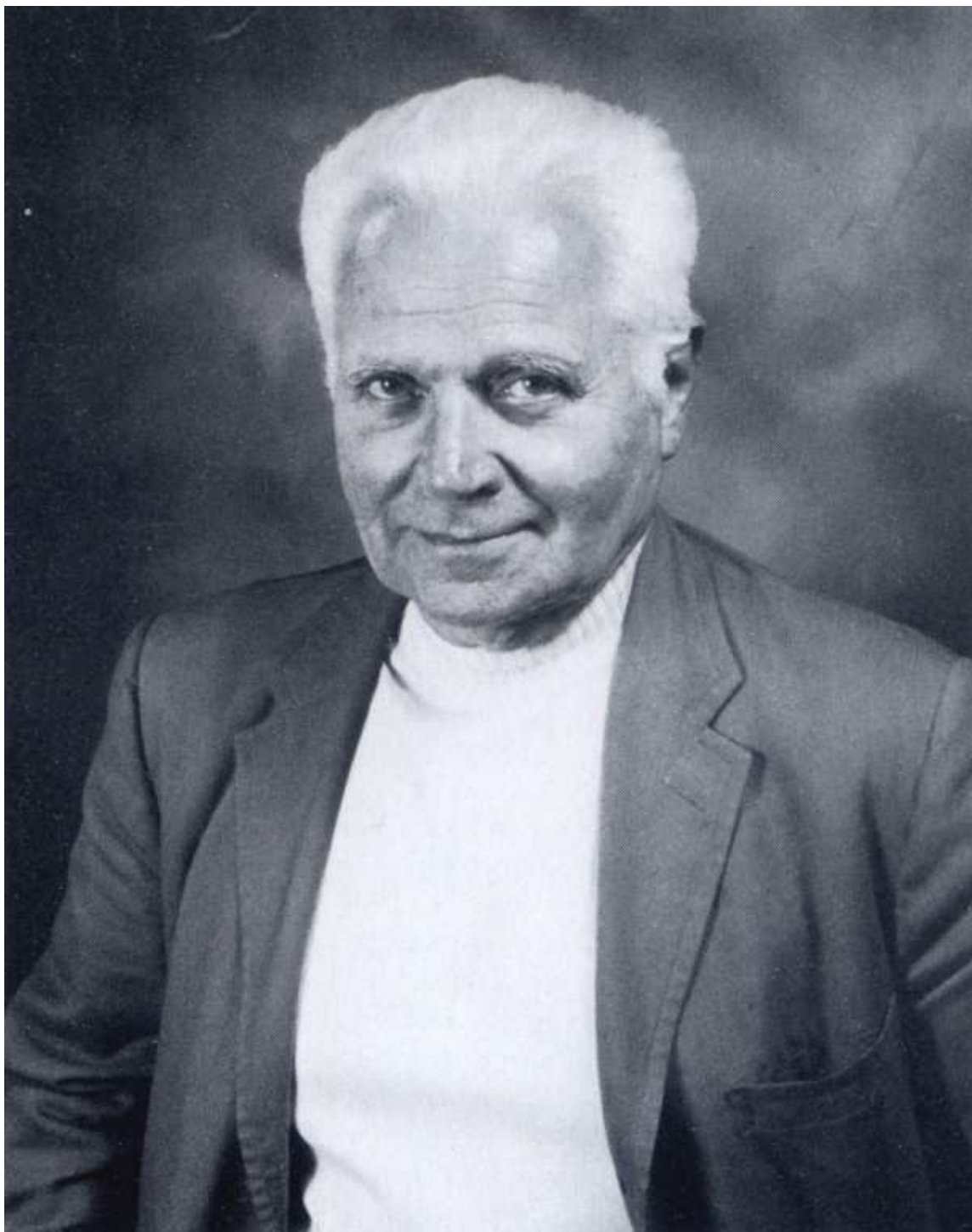

Stéphane du Château
(1908-1995)

Stéphane Du Château

Brevets d'invention

- Stéphane-Pierre du Château, « Plafonds, parois, portes et autres éléments de construction comportant une nappe de matériau flexible tendue », brevet d'invention n°1.036.148, 22 avril 1953 (demandé le 25 avril 1951).
- Stéphane du Château, « Charpente métallique pour surfaces courbes de couverture », brevet d'invention n°1.187.232, 2 mars 1959 (demandé le 22 novembre 1957).
- Stéphane du Château, « Élément pour structures métalliques », brevet d'invention n°1.280.634, 27 novembre 1961 (demandé le 21 novembre 1960).
- Stéphane du Château, « Auvent en console double utilisable notamment comme abri pour aire de stationnement et de circulation », brevet d'invention n°1.430.231, 24 janvier 1966 (demandé le 11 janvier 1965).
- Stéphane du Château, « Éléments standards pour la réalisations de planchers ou de couvertures de bâtiment », brevet d'invention n°1.441.660, 2 mai 1966 (demandé le 27 avril 1965).
- Stéphane du Château, « Organe de liaison préfabriqué utilisable notamment pour l'assemblage d'éléments de charpentes métalliques de grandes portées », brevet d'invention n°1.442.413, 9 mai 1966 (demandé le 3 mai 1965).
- Stéphane du Château, « Procédé pour l'assemblage d'éléments pour structures métalliques et éléments pour la mise en œuvre de ce procédé », brevet d'invention n°1.581.815, 11 août 1969 (demandé le 9 août 1968).
- Stéphane du Château, « Assemblage de barres pour structures réticulées de charpentes métalliques », brevet d'invention n°2.452.628, 24 octobre 1980 (demandé le 27 mars 1979).
- Stéphane du Château, « Charpente réticulée à barres tubulaires s'assemblant radialement à des structures creuses de nœuds sphériques ou comparables », brevet d'invention n°2.575.502, 4 juillet 1986 (demandé le 28 décembre 1984).
- Stéphane du Château, « Nœud pour l'assemblage radial de barres d'une charpente métallique réticulée », brevet d'invention n°2.576.342, 25 juillet 1986 (demandé le 18 janvier 1985).

Réalisations

- **1948-60 : Centrale hydroélectrique de Grandval (63) (André Coyne & Bellier, Henri Marty)**
 - o BESSET Maurice, PALMES James C., *New french architecture*, Teufen, éd. A. Niggli, 1967, pp. 209, 216 et 234.
 - o MONNIER Gérard, ABRAM Joseph, *L'architecture moderne en France*, t. 2 « du chaos à la croissance. 1940-1966 », Paris, éd. Picard, 1999, p. 175.
 - o CSFTA, *Le tube d'acier dans la construction métallique : évolution de la construction tubulaire en France*, Paris, CSFTA, vol. 1, 1964, pp.74-75.
- **1957 : concours pour le mausolée de Muhammad Ali Jinnah Qaid-i-Azam à Karachi (Paul Herbé, Jean Le Couteur, René Sarger)**
 - o Ifa, fonds Le Couteur, cote LECJE/57/01
- **1960-61 : Tennis-club cheminot couvert à Paris 15^e (S. du Château)**

- RAGON Michel, *Histoire mondiale de l'architecture et de l'urbanisme modernes*, t. 2 « Pratiques et méthodes (1911-1976) », Paris, éd. Casterman, 2e éd. 1977, p. 407.
 - MARREY Bernard, *Le Fer à Paris. Architectures*, Paris, éd. Picard, 1989, p. 168.
 - AMOUROUX, Dominique, CRETOL, Marco, MONNET, Jean-Pierre, *Guide d'architecture contemporaine en France*, Paris, L'Architecture d'aujourd'hui/Technic-union, 1972, p. 256.
 - MARREY Bernard, *Guide de l'art dans la rue au XXe siècle. Paris et sa banlieue*, Paris, éd. ouvrières, 1974, p. 69.
 - Cat., *Structures nouvelles en architecture*, Paris, éd. CNAM/ITPRVP, avril 1965, p. 60.
 - CSFTA, *Le tube d'acier dans la construction métallique : évolution de la construction tubulaire en France*, Paris, CSFTA, vol. 1, 1964, pp. 106-107.
 - « Structure tridirectionnelle : tennis SNCF à Paris », *L'Architecture d'aujourd'hui*, n° 99, p. 73
- **1960-62 : Stade nautique de Boulogne-Billancourt (Henri-Pierre Maillard, Paul Ducamp)**
- MONNIER Gérard, *L'Architecture du XXe siècle*, Paris, éd. Presses universitaires de France, 1997, p. 14.
 - ACHE Jean-Baptiste, *Acier et architecture*, Paris, éd. Arts et Métiers graphiques, 1966, pp. 51 et 125.
 - AMOUROUX, Dominique, CRETOL, Marco, MONNET, Jean-Pierre, *Guide d'architecture contemporaine en France*, Paris, L'Architecture d'aujourd'hui/Technic-union, 1972, p. 291.
 - JULIAN René, *Histoire de l'architecture moderne en France de 1889 à nos jours : un siècle de modernité*, Paris, éd. Philippe Sers, 1984, p. 266.
 - BESSET Maurice, PALMES James C., *New french architecture*, Teufen, éd. A. Niggli, 1967, pp. 146-147 et 232.
 - MARREY Bernard, *Guide de l'art dans la rue au XXe siècle. Paris et sa banlieue*, Paris, éd. ouvrières, 1974, pp. 103-104.
 - MONNIER Gérard, ABRAM Joseph, *L'architecture moderne en France*, t. 2 « du chaos à la croissance. 1940-1966 », Paris, éd. Picard, 1999, pp. 179-180.
 - SCHEIN Ionel, QUERRIEN Max, *Paris construit. Guide de l'architecture contemporaine*, Paris, éd. Vincent, Fréal et Cie, 1970 (2^e éd.), p. 162-163.
 - RAGON Michel, *Histoire mondiale de l'architecture et de l'urbanisme modernes*, t. 2 « Pratiques et méthodes (1911-1976) », Paris, éd. Casterman, 2e éd. 1977, p. 407.
 - GUIHEUX Alain (dir.), *Collection d'architecture du Centre Georges Pompidou*, Paris, éd. du Centre Georges Pompidou, 1998, p. 103.
 - « Piscine du Stade Français », *AMC*, avril 1986, n° 11, p. 43.
 - « trois structures tridimensionnelles. Eglise à Chartres-Rechevres, Eglise à Nantes-Dervallières, piscine du stade français à Boulogne », *L'Architecture d'aujourd'hui*, n° 99, pp. 76-77.
- **1961-62 : entrepôt Formont à la gare de Pantin (93) (Jean Zunz)**
- ACHE Jean-Baptiste, *Acier et architecture*, Paris, éd. Arts et Métiers graphiques, 1966, pp. 38 et 104.

- « Entrepôts Formont à la gare de Pantin (France) », *Acier, Stahl Steel*, n°2, février 1963, pp.63-64.
 - CSFTA, *Le tube d'acier dans la construction métallique : évolution de la construction tubulaire en France*, Paris, CSFTA, vol. 1, 1964, pp.78-79.
- **1963-64 : Parc des expositions à Nancy (R.-C. Kruger, F.-A. Pierron)**
 - DESWARTE-ROSA Sylvie, LEMOINE Bertrand, *L'Architecture et les ingénieurs : deux siècles de construction*, Paris, éd. Le Moniteur, 1979, p. 73.
 - ACHE Jean-Baptiste, *Acier et architecture*, Paris, éd. Arts et Métiers graphiques, 1966, pp. 123 et 125.
 - AMOUROUX, Dominique, CRETOL, Marco, MONNET, Jean-Pierre, *Guide d'architecture contemporaine en France*, Paris, L'Architecture d'aujourd'hui/Technic-union, 1972.
 - Cat., *Structures nouvelles en architecture*, Paris, éd. CNAM/ITPRVP, avril 1965, p. 59.
 - RAGON Michel, *Histoire mondiale de l'architecture et de l'urbanisme modernes*, t. 2 « Pratiques et méthodes (1911-1976) », Paris, éd. Casterman, 2e éd. 1977, p. 407.
 - GUIHEUX Alain (dir.), *Collection d'architecture du Centre Georges Pompidou*, Paris, éd. du Centre Georges Pompidou, 1998, p. 103.
 - « les halls du parc des expositions. Foires nationales de Nancy », *Techniques & architecture*, 25° série, n°4, mai-juin 1965, pp.163-165.
 - CSFTA, *Le tube d'acier dans la construction métallique : évolution de la construction tubulaire en France*, Paris, CSFTA, vol. 1, 1964, p. 126.
 - **1963-64 : Tribune du stade à Metz (Cr. Du Château)**
 - ACHE Jean-Baptiste, *Acier et architecture*, Paris, éd. Arts et Métiers graphiques, 1966, p. 58
 - CSFTA, *Le tube d'acier dans la construction métallique : évolution de la construction tubulaire en France*, Paris, CSFTA, vol. 1, 1964, p. 108-109..
 - **1965 : Eglise Saint-Laurent à Nantes (Bosquiem, Favraud, Ferre, Sortais, arch.)**
 - AMOUROUX, Dominique, CRETOL, Marco, MONNET, Jean-Pierre, *Guide d'architecture contemporaine en France*, Paris, L'Architecture d'aujourd'hui/Technic-union, 1972, p. 137.
 - CSFTA, *Le tube d'acier dans la construction métallique : évolution de la construction tubulaire en France*, Paris, CSFTA, vol. 1, 1964, p. 49.
 - « trois structures tridimensionnelles. Eglise à Chartres-Rechevres, Eglise à Nantes-Dervallières, piscine du stade français à Boulogne », *L'Architecture d'aujourd'hui*, n° 99, pp. 76-77.
 - **1966-67 : Eglise Saint-Etienne de Roiffieux (Pierre Jomain, arch.)**
 - Bernard Marrey, *Rhône-Alpes*, Paris, éd. L'Equerre, coll. « Les guides du XXe siècle », 1982, p. 79.
 - **1967 : lycée sportif de Font-Romeu-Odeillo-Via (Roger Taillibert, J. Boudes)**
 - AMOUROUX, Dominique, CRETOL, Marco, MONNET, Jean-Pierre, *Guide d'architecture contemporaine en France*, Paris, L'Architecture d'aujourd'hui/Technic-union, 1972, p. 76.

- **1967 : Piscine Carnot, Paris 12^e (Roger Taillibert)**
 - o JULLIAN René, *Histoire de l'architecture moderne en France de 1889 à nos jours : un siècle de modernité*, Paris, éd. Philippe Sers, 1984, p. 265.
 - o MARREY Bernard, *Guide de l'art dans la rue au XXe siècle. Paris et sa banlieue*, Paris, éd. ouvrières, 1974, pp. 56-57.
 - o MONNIER Gérard, ABRAM Joseph, *L'architecture moderne en France*, t. 2 « du chaos à la croissance. 1940-1966 », Paris, éd. Picard, 1999, p. 180-181.
 - o DEBOMY Pierre, « La piscine du boulevard Carnot à Paris », *Bâtir*, n°175, mai 1969, pp. 64-75.

- **1967 : Eglise Notre-Dame-de-Lourdes à Montfermeil (93) (Maurice Laurence)**
 - o MARREY Bernard, *Guide de l'art dans la rue au XXe siècle. Paris et sa banlieue*, Paris, éd. ouvrières, 1974, p. 142.

- **1967-68 : Chaufferie centrale de la ZUP de Beauval à Meaux (Marcel Lods, Paul Depondt, Henri Beauclair)**
 - o AMOUROUX, Dominique, CRETOL, Marco, MONNET, Jean-Pierre, *Guide d'architecture contemporaine en France*, Paris, L'Architecture d'aujourd'hui/Technic-union, 1972, p. 331.
 - o EMERY Marc, GOULET Patrice, *Guide Architecture en France 1945-1983*, Paris, Groupe Expansion, 1983, p. 102.
 - o MARREY Bernard, *Guide de l'art dans la rue au XXe siècle. Paris et sa banlieue*, Paris, éd. ouvrières, 1974, p. 138-139.

- **1968 : Stade nautique de Drancy (C. Bouillard, R.-L. Marcoz)**
 - o AMOUROUX, Dominique, CRETOL, Marco, MONNET, Jean-Pierre, *Guide d'architecture contemporaine en France*, Paris, L'Architecture d'aujourd'hui/Technic-union, 1972, p. 311.
 - o LOYER François, *Histoire de l'architecture française. De la Révolution à nos jours*, Paris, éd. Mengès/Caisse nationale des monuments historiques et des sites, 1999, pp. 343 et 463.
 - o GUIHEUX Alain (dir.), *Collection d'architecture du Centre Georges Pompidou*, Paris, éd. du Centre Georges Pompidou, 1998, p. 103.

- **1969 : Restaurant Isardrome à Saint-Rambert-d'Albon (Atelier d'études architecturales, arch.)**
 - o Bernard Marrey, *Rhône-Alpes*, Paris, éd. L'Equerre, coll. « Les guides du XXe siècle », 1982, p. 412.

- **1969-82 : Centre commercial de la ZAC des Basses-Barolles à Saint-Genis-Laval (Rhône, Charles Delfante et Régis Zeller)**
 - o EMERY Marc, GOULET Patrice, *Guide Architecture en France 1945-1983*, Paris, Groupe Expansion, 1983, p. 243.

- **1970 : Piscine expérimentale de Vénissieux (Roger Taillibert)**
 - o Bernard Marrey, *Rhône-Alpes*, Paris, L'Equerre, coll. « Les guides du XXe siècle », 1982, 440 pp., p. 285-286.

- **1970 : Tribune du stade à Laval (J. Saint-Arroman, arch. ; Y. Chaperot, polycorolles)**

- AMOUROUX, Dominique, CRETOL, Marco, MONNET, Jean-Pierre, *Guide d'architecture contemporaine en France*, Paris, L'Architecture d'aujourd'hui/Technic-union, 1972, p. 105.
 - LOYER François, *Histoire de l'architecture française. De la Révolution à nos jours*, Paris, éd. Mengès/Caisse nationale des monuments historiques et des sites, 1999, pp. 343 et 463.
 - SAINT-ARROMAN Jean, « La couverture de la tribune du parc municipal des sports de Laval (France) », *Acier, Stahl, Steel*, n°11, 35^e année, novembre 1970, pp. 499-502.
 - « Laval. Tribunes du parc municipal des sports », *Techniques & architecture*, 33^e série, n°3, avril 1971, pp. 59-60.
- **N.d. [ca. 1972-73] : Marché des abattoirs de Saint-Etienne (A. Ferraz et L. Seignol arch.)**
 - « Saint-Etienne. Marché des abattoirs », *Techniques & architecture*, n°294, octobre 1973, pp. 58.
- **N.d. [ca. 1973] : Piscine olympique de La Rochelle (Fernand Grizet, arch.)**
 - SEITZ, Frédéric, *L'architecture métallique au XXe siècle*, Paris, éd. Belin, coll. « architecture et "savoir-fer" », 1995, p. 142.
 - « Structure tridimensionnelle pour la piscine de La Rochelle (France) », *Acier, Stahl, Steel*, 38^e année, n°4, avril 1973, pp. 189.
 - « La Rochelle. piscine olympique », *Techniques & architecture*, n°294, octobre 1973, pp. 59.
- **N.d. : Gymnase à Rosny-sous-Bois (Jean de Mailly, arch.)**
 - Cat., *Structures nouvelles en architecture*, Paris, éd. CNAM/ITPRVP, avril 1965, p. 60.
- **N.d. : Usine Citroën à Rennes (Denieul et Marty arch.)**
 - « structure tridimensionnelle. Usine Citroën à Rennes », *L'Architecture d'aujourd'hui*, n° 99, p. 75.
- **N.d. : Eglise Saint-Jean-Baptiste à Chartres (J. Redreau, arch.)**
 - Cat., *Structures nouvelles en architecture*, Paris, éd. CNAM/ITPRVP, avril 1965, p. 59.
 - GUIHEUX Alain (dir.), *Collection d'architecture du Centre Georges Pompidou*, Paris, éd. du Centre Georges Pompidou, 1998, p. 103.
 - CSFTA, *Le tube d'acier dans la construction métallique : évolution de la construction tubulaire en France*, Paris, CSFTA, vol. 1, 1964, pp. 42-44.
 - « trois structures tridimensionnelles. Eglise à Chartres-Rechevres, Eglise à Nantes-Dervallières, piscine du stade français à Boulogne », *L'Architecture d'aujourd'hui*, n° 99, pp. 76-77.

Quelques écrits de Stéphane Du Château

- DU CHÂTEAU Stéphane, « Le tube, élément de structure », *L'Architecture d'aujourd'hui*, n°64, 27^e année, mars 1956, pp.88-93.
- DU CHÂTEAU Stéphane, « les tridimensionnelles industrialisées. Projets et réalisations », *Techniques & architecture*, 30^e série, n°5, juin 1969, pp. 91-94.

- DU CHÂTEAU Stéphane, « la tortue géodésique au salon du bâtiment à Bruxelles », *Acier, Stahl, Steel*, 36^e année, n°6, juin 1971, pp. 248-251.
- DU CHÂTEAU Stéphane, « Structures pneumatiques. Circotec », *Techniques & architecture*, n°294, octobre 1973, pp. 90-91.
- DU CHÂTEAU Stéphane, MANEVAL Jean, « Structures d'accueil. Recherches pour l'aménagement de l'espace urbain. Etude pour le groupe de logements expérimental du val d'Yerres », *Techniques & architecture*, n°292, avril 1973, pp. 84-87.
- DU CHÂTEAU Stéphane, « Pyramibat, Unibat. Réalisations », *Techniques & architecture*, 31^e série, n°5, février 1970, pp. 78-81.

Ecrits sur Stéphane du Chateau :

- DULAC Marie, « Stéphane du Chateau ou les grâces du tridimensionnel » *Architectes*, n°46, 1974, pp. 18-20.
- ESTRELA PORTO Claudia, *L'évolution des structures spatiales à travers l'œuvre de Stéphane Du Château*, Thèse Paris I, Gérard Monnier (dir.), juin 1993, 426 pp.
- FRAPIER Christel, « Stéphane Du Château », *International Journal of Space Structures*, vol. 21, n° 1, 2006, pp. 53-58.
- MOTRO René, « Stéphane du Château », GUIHEUX Alain, *Collection d'architecture du centre Georges-Pompidou*, Paris, Centre Pompidou, 1998, pp. 103-104.



Richard Dziewolski
1935

Richard Dziejowski (1935)

Biographie

Né le 2 avril 1935 à Poznan en Pologne d'un père ingénieur et architecte, Richard Dziejowski suit ses études à l'Ecole polytechnique de Varsovie, dans la faculté d'architecture industrielle, entre 1952 et 1958. débutant sa carrière chez Mostotal en 1957, il arrive en France l'année suivante, pour effectuer un stage dans l'entreprise de construction Ernest Pantz. Travaillant pour plusieurs entreprises ou agences, il se fait notamment remarquer dans celle de Stéphane du Château, où il se spécialise notamment dans le calcul de structures. Il ouvre peu de temps après son propre cabinet d'ingénieur-conseil, le CCERET ENGINEERING (Centre de Calcul Électronique, de Recherches et d'Études Techniques). Toujours actif aujourd'hui, il travaille depuis quelques années sur les cités marines à vocation touristiques¹.

Brevets d'invention

- Richard Dziejowski, « tôle métallique raidie dans les deux sens obliques par rapport à la portée », brevet d'invention n° 1.453.830, 22 août 1966.
- Richard Dziejowski, « structure métallique tridimensionnelle constituée de poutres triangulaires », brevet d'invention n° 1.458.520, 3 octobre 1966.
- Richard Dziejowski, « structure métallique en voile cylindrique ou polygonal », brevet d'invention n° 1.477.527, 13 mars 1967.
- Richard Dziejowski, « dalles de béton précontraintes dans les deux sens obliques par rapport à la portée », brevet d'invention n° 1.481.234, 10 avril 1967.
- Richard Dziejowski, « dalle mixte formée des pièces longues métalliques en voile mince et en béton », brevet d'invention n° 1.500.825, 2 octobre 1967.

Réalisations

- **1967-73 : Salle omnisports de Nantes (Georges Evano et Jean-Luc Pellerin, arch.)**
 - o DZIEWOLSKI Richard, « Nantes, salle omnisports », *Techniques et architecture*, n° 294, octobre 1973, pp.63-65
 - o CHRETIEN M., « Salle omnisports couverte d'une structure spatiale à Nantes (France) », *Acier, Stahl, Steel*, n° 6, juin 1974, 39^e année, pp. 241-246.
 - o EMERY Marc, GOULET Patrice, *Guide Architecture en France 1945-1983*, Paris, Groupe Expansion, 1983, p. 355.
 - o LOYER François, *Histoire de l'architecture française. De la Révolution à nos jours*, Paris, éd. Mengès/Caisse nationale des monuments historiques et des sites, 1999, p. 343 et 463.
 - o SEITZ Frédéric, *L'architecture métallique au XXe siècle*, Paris, éd. Belin, coll. « architecture et "savoir-fer" », 1995, pp. 39 ; 163.
- **n.d. [ca. 1968] : Bâtiment d'entrée des centrales nucléaires de Saint-Laurent-des-Eaux (de Mailly, arch.)**
 - o « bâtiment d'entrée des centrales nucléaires de Saint-Laurent-des-Eaux (France) », *Acier, Stahl, Steel*, n° 4, avril 1969, 34^e année, pp. 153-158.
- **N.d. [1973] : Piscine olympique de La Rochelle (17) (Fernand Grizet arch., Stéphane du Chateau, ing.)**
 - o SEITZ, Frédéric. *L'architecture métallique au XXe siècle : architecture et "savoir-fer"*. Paris : Belin, 1995, p. 142.

¹ Informations fournies par le curriculum vitae de Richard Dziejowski (archives privées Richard Dziejowski).

- « Structure tridimensionnelle pour la piscine de La Rochelle (France) », *Acier, Stahl, Steel*, 38^e année, n°4, avril 1973, pp. 189.
- « La Rochelle. piscine olympique », *Techniques & architecture*, n°294, octobre 1973, pp. 59.
- **N.d. [ca. 1973-75] : Immeuble Havas-Conseil (Andrault et Parat, arch.)**
 - NOGARET Raymond, « L'immeuble Havas à Neuilly : acier apparent traité comme une sculpture », *Acier, Stahl, Steel*, n°11, novembre 1973, 38^e année, pp. 437-445.
 - « Immeuble Havas-Conseil à Neuilly-sur-Seine », *Acier, Stahl, Steel*, n° 3, mars 1975, 40^e année, p. 112.
- **N.d. : Hangar pour la Marine nationale à Brest**

Articles de Richard Dziejowski :

- « Structures spatiales en métal. Principes de construction, calcul. », *Construction métallique*, n°3, 1967, pp.17-28.
- « Les structures spatiales en acier », *Bulletin de l'association des Ponts et Charpentes*, n°88, janvier 1968, pp.49-57.
- « Optimisation des structures », *Techniques et architecture*, n°294, octobre 1973, pp.60-62.

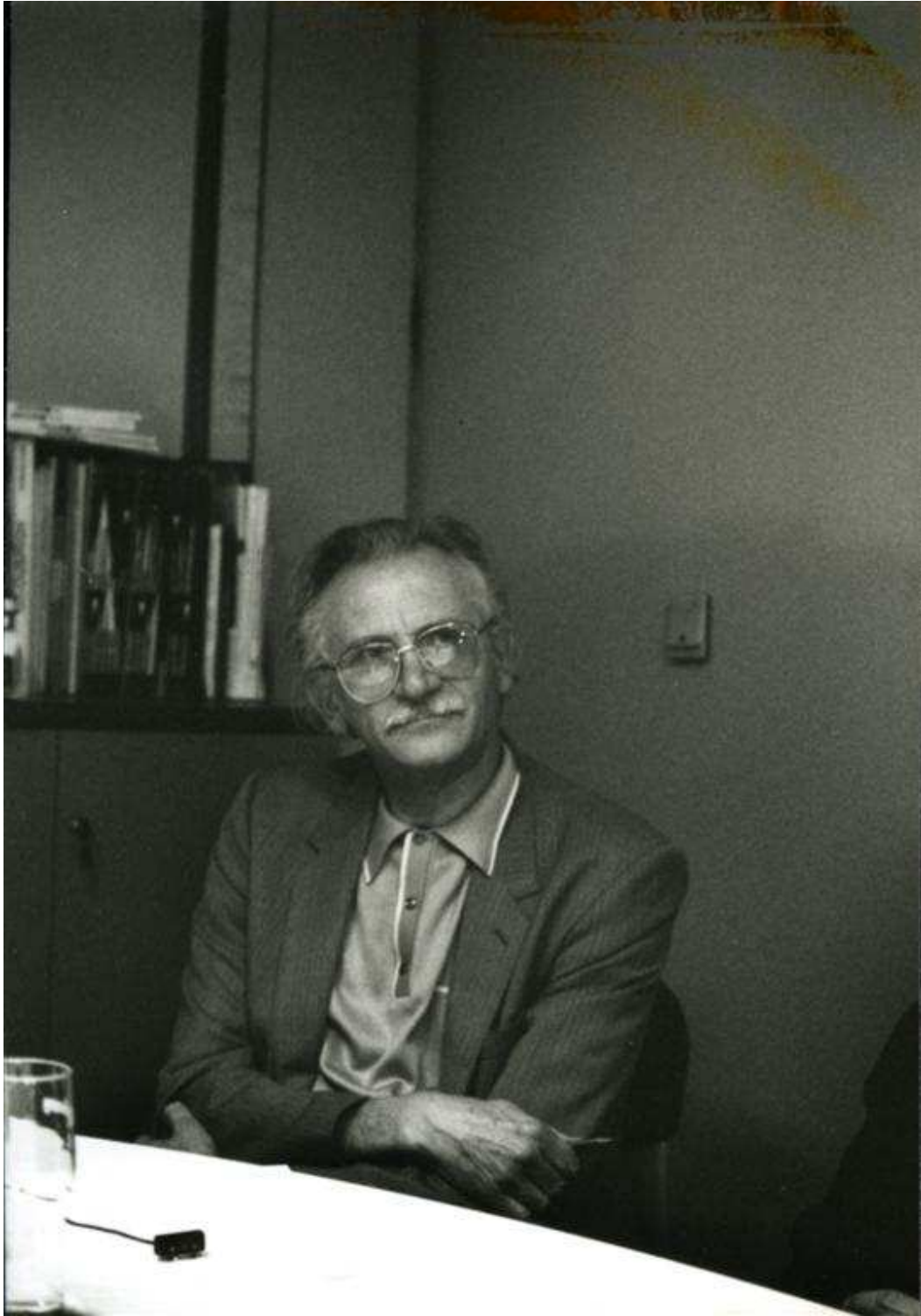

LOUIS FRUITET
(1922)

Louis Fruitet (1922)

Biographie

Né en 1922, Louis Fruitet est diplômé de Centrale en 1947. Débutant sa carrière dans différentes entreprises de constructions navales ou de charpentes métalliques, notamment chez Daydé entre 1948 et 1958, c'est en tant que chef du bureau d'études des établissements Besson et Lepeu qu'il effectue la majeure partie de sa carrière, jusqu'en 1970. Est-ce en raison de son activité professorale dès 1968 qu'il décide de s'installer en tant qu'ingénieur-conseil en 1970, avant de fonder ATAC deux ans plus tard, un groupement d'intérêt économique offrant une assistance technique aux architectes ? Quoiqu'il en soit, Fruitet se spécialise véritablement dans le conseil, par l'enseignement comme par ATAC, notamment dans le cadre de sa collaboration avec l'OTUA.

Brevets d'invention

Nous n'avons trouvé aucun brevet d'invention enregistré au nom de Louis Fruitet pour la période 1945-1977. Toutefois, celui-ci a pu avoir une activité d'inventeur au sein des différentes entreprises dans lesquelles il a été salarié.

Réalisations

Dans le cadre de son activité au sein d'entreprises (chef d'études au Etablissements Antoine Besson & Lepeu ; directeur technique des Construction Besson et Saint-Quentinoise) :

- **1959 : Gymnase Georges-Carpentier, Paris 13e (Emile Maigrot, Besson/Lepeu entr.)**
 - o ACHE, Jean-Baptiste, *Acier et architecture*, Paris, Arts et Métiers graphiques, 1966, pp. 54, 62, 113.
 - o MARREY, Bernard, *Le Fer à Paris. Architectures*, Paris, Picard, 1989, p. 166.
- **1961-1982 : Centre de recherches EDF Les Renardières, Ecuelles (Jean le Couteur, Claude Turner)¹**
 - o BESSON Antoine, FRUITET Louis, « Une expérience dans la voie de l'industrialisation du bâtiment. Les unités d'essais de l'EDF des Renardières (France) », *Acier Stahl Steel*, n° 3, 32^e année, mars 1967, pp. 105-112.
- **Ca. 1962-63 : Usine de cartonnage Devoisselle & Cie à Dammarie-les-lys (M. Calderon et M. Carpentier, arch., Etablissements Antoine Besson et Lepeu (constructeur)**
 - o CSFTA, *Le tube d'acier dans la construction métallique : évolution de la construction tubulaire en France*, Paris, CSFTA, vol. 1, 1964, pp. 70-72.
 - o FRUITET Louis et ANDROUAIIS J., « Le tube d'acier au service des grandes portées : les usines Devoisselle à Melun (France) », *Acier Stahl Steel*, n° 4, avril 1963, pp. 169-176.

¹ Cf. Ifa, fonds Le Couteur, LECJE-61-03.

- « 13000 m² sans appui intérieur. Charpente tubulaire hors série », *Bâtir*, n° 129, avril 1964, pp. 36-41.
- **1967-68 : Palais des expositions Alpexpo à Grenoble (38) (Jean & Claude Prouvé, Serge Binotto (collaborateur), Léon Petroff, entr. Antoine Besson et Lepeu (entr. pilote))**
 - MARREY Bernard, *Rhône-Alpes*, Paris, L'Equerre, coll. « Les guides du XXe siècle », 1982, p. 163.
 - MONNIER Gérard (dir.), ABRAM Joseph, *L'architecture moderne en France*, T. 2 « Du chaos à la croissance, 1940-1966 », Paris, Picard, 1999, pp. 92 ; 231-232.
 - FRUITET Louis, « Le palais de la foire de Grenoble (France) », *Acier Stahl Steel*, n° 11, 33^e année, novembre 1968, pp. 469-476.
 - « Grenoble, Palais d'expositions », *Techniques et Architecture*, 30^e série, n° 5, juin 1969, pp. 88-90.
- **N.d. [ca. 1967-68] : Centre océanographique de Nantes (44), (O. Vaudou, arch., Antoine Besson et Lepeu (constructeur charpente métallique), Jean Prouvé et CIMT (façades))**
 - FRUITET Louis, « La couverture autoportante en acier du centre océanographique de Nantes (France) », *Acier Stahl Steel*, n° 11, 33^e année, novembre 1968, pp. 507-509.

En tant que libéral :

- **1967-70 : Bâtiment V de l'Unesco Paris 15^e (Bernard Zehrffuss, arch., Jean Prouvé, ing.)**
 - MARREY, Bernard, *Le Fer à Paris. Architectures*, Paris, Picard, 1989, p. 173.
 - AMOUROUX, Dominique, CRETOL, Marco, MONNET, Jean-Pierre, *Guide d'architecture contemporaine en France*, Paris, L'Architecture d'aujourd'hui/Technic-union, 1972, p. 251.
 - FREVILLE Albert, « le bâtiment V de l'Unesco à Paris », *Acier Stahl Steel*, n° 6, 35^e année, juin 1970, pp. 261-268.
 - « Unesco, bâtiment 5 », *Architecture de lumière*, n° 19, 1970, pp. 22-27.
 - « Paris. Unesco, bâtiment V », *Techniques et Architecture*, 32^e série, n° 3, septembre 1970, pp. 50-57.
- **1967 : Projet de musée mobile (Gérard Guez, Daniel Darbois, Alain Weismehl)**
 - *Techniques et Architecture*, 29^e série, n° 2, avril 1968, pp. 105-107.
- **N. d. ca. [1969-70] : Avant-projet d'extension des maisons Jaoul de Le Corbusier (Jacques Michel, Olivier de Certaux, arch., Jean Prouvé, ing.)**
 - MICHEL Jacques, « Avant-projet d'extension des maisons Jaoul de Le Corbusier », *Techniques et Architecture*, 32^e série, n° 4, octobre 1970, pp. 72-73.
- **1969-71 : Piscine municipale de Château-Thierry, Aisne (Olivier Vaudou, Raymond Luthi)**
 - EMERY Marc, GOULET Patrice, *Guide Architecture en France 1945-1983*, Paris, Groupe Expansion, 1983, p. 147.

- **N.d. [ca. 1970] : Siège de Siemens à Saint-Denis (93) (Bernard Zehrfuss, Besson-Saint-Quentinoise, entr.)**
 - o SEITZ, Frédéric, *L'architecture métallique au XXe siècle : architecture et "savoir-fer"*, Paris, Belin, 1995, pp. 149-150.
 - o FRUITET Louis, BOUILLETTE Jean-Pierre, « Siège social de la Société Siemens à Saint-Denis (France) », *Acier Stahl Steel*, n° 10, 36^e année, octobre 1971, pp. 398-403.

- **1972-74 : Unité pédagogique d'architecture de Nantes (44) (Georges Evano, Jean-Luc Pellerin)**
 - o EMERY Marc, GOULET Patrice, *Guide Architecture en France 1945-1983*, Paris, Groupe Expansion, 1983, p. 356.

- **1974-75 : Entrepôts et bureaux Helminger de Laval (53) (Jacques Bon, Jean Prouvé, Léon Petroff)**
 - o EMERY Marc, GOULET Patrice, *Guide Architecture en France 1945-1983*, Paris, Groupe Expansion, 1983, p. 345.

- **N. d. [ca. 1974-75] : Ecole polytechnique de Palaiseau (Henry Pottier arch.)**
 - o « Les nouveaux bâtiments de l'Ecole polytechnique de Palaiseau (Paris) », *Acier, Stahl, Steel*, 40^e année, n° 11, novembre 1975, pp. 373-379.

- **1975-78 : Palais de l'Unesco (Bernard Zehrfuss, arch.)**
 - o EMERY Marc, GOULET Patrice, *Guide Architecture en France 1945-1983*, Paris, Groupe Expansion, 1983, p. 24.

- **1976-77 : Mairie de Melun-Senart, Essonne (Jacques Bon, Simon (bet))**
 - o EMERY Marc, GOULET Patrice, *Guide Architecture en France 1945-1983*, Paris, Groupe Expansion, 1983, p. 62.

- **1977-79 : Fonderie et Ateliers du Béliet à Vérac (Gironde) (Denis Valode et Jean Pistre)**
 - o EMERY Marc, GOULET Patrice, *Guide Architecture en France 1945-1983*, Paris, Groupe Expansion, 1983, p. 305.

Mémoires

- FRUITET, Louis, *La couleur des boulons*, mémoires non publiées, 38 pp. dactyl.

Ouvrages

- FRUITET, Louis, *Guide pour la conception des bâtiments à structures en acier*, Neuilly-sur-Seine, OTUA, 1978, 285 pp.
- FRUITET, Louis, *Cours de construction métallique à l'usage des élèves architectes*, Paris, Dunod/UPA 1, 1983, 376 pp.

Articles

- FRUITET, Louis, « Les poutres de section triangulaire. Conditions et limites d'emploi », *Techniques et Architecture*, n° 274, octobre 1973, pp. 48-52.
- FRUITET Louis, BOUILLETTE Jean-Pierre, « Antenne pédagogique opérationnelle d'architecture de Trappes (Yvelines – France) », *Acier Stahl Steel*, n° 5, 38^e année, mai 1973, pp. 238-241.

Thierry Jeanbloch

(?-1994)

Thierry Jeanbloch (?-1994)

Biographie

Diplômé de l'Ecole centrale de Paris en 1946¹, Thierry Jean-Bloch (puis Jeanbloch, vers 1958) commence sa carrière comme ingénieur d'entreprise, au sein de la société Baffrey-Hennebique, puis de la STUP (Société technique pour l'usage de la précontrainte)², aux côtés d'Eugène Freyssinet, auprès de qui il se familiarise avec la technique de la précontrainte. Dès 1953³, il ouvre son propre bet, O.T.C. (Omnium technique des constructions) dont il est l'ingénieur-conseil puis le directeur général. Il aurait également ouvert, en 1958, un autre bureau d'études, le S.E.R.E.C.I.⁴, dont nous n'avons, à l'heure actuelle, aucune information.

Brevets d'invention

Nous n'avons trouvé aucun brevet d'invention enregistré au nom de Thierry Jeanbloch pour la période 1945-1977. Une recherche à O.T.C. et S.E.R.E.C.I. permettrait peut-être de trouver des éléments.

Réalisations

Dans le cadre de la STUP :

- **ca. 1952-53 : Ateliers des forges et chantiers de la Méditerranée au Havre**
 - o « Application de la préfabrication et de la précontrainte à la construction d'ateliers, au Havre », *La technique des travaux*, 29^e année, n°11-12, novembre-décembre 1953, pp. 349-355.

Dans le cadre d'O.T.C. :

- **1953-60 : couvent de la Tourette à Eveux-sur-l'Arbresle (Le Corbusier, arch.)**
 - o POTIE Philippe, SIMONNET Cyrille, FERRO Sergio, et al., *Le couvent de la Tourette. Le Corbusier*, Marseille, éd. Parenthèse, 1988, 127 pp.
- **Ca. 1956-57 : Usine Thomson-Houston à Angers (Henri Madelain, arch.)**
 - o JEAN-BLOCH Thierry, « L'usine Thomson-Houston à Angers. Sheds précontraints auto-porteurs », *Annales de l'institut technique du bâtiment et des travaux publics*, juillet-août 1957, pp. 642-653.
 - o « Un bel exemple d'architecture industrielle. L'usine de la C.F.T.H. à Angers », *Usines d'aujourd'hui*, n°50, décembre 1959, pp.104-111.
- **1956-60 : Salle omnisports de Rennes-Beaulieu (Louis Arretche, arch.)**

¹ *Annuaire 1976. Annuaire des anciens élèves de l'Ecole Centrale, 1900-1975.*

² « Entrepôts des galeries Lafayette à l'Ile-Saint-Denis », IPSOFAKTO, *Etude d'histoire des techniques. Seine-Saint-Denis. Patrimoine béton*, rapport de recherches, Pantin, Conseil général de Seine-Saint-Denis, décembre 2005, p. 166.

³ Brochure OTC.

⁴ Lettre de Le Corbusier à Jeanbloch (S.E.R.E.C.I.), 6 novembre 1958, 1 p. dactylographiée, G1-14-431.

- ROZE Thierry, *Louis Arretche architecte, 1905-1991*, DEA, université Paris I, G. Monnier (dir.), Paris I, 1997, p. 66.
- Cf. Ifa ARRLO-F-56-02
- Cf. Ifa ARRET-C-56-2

- **1956-1963 : Entrepôts des galeries Lafayette sur l'Ile-Saint-Denis (Jean-Pierre Sevaistre (1^e tranche), Jean Démaret (2^e tranche))**
 - « Entrepôts des galeries Lafayette à l'Ile-Saint-Denis », IPSOFAKTO, *Etude d'histoire des techniques. Seine-Saint-Denis. Patrimoine béton*, rapport de recherches, Pantin, Conseil général de Seine-Saint-Denis, décembre 2005, pp. 164-171.
 - « Entrepôts des galeries Lafayette ISD II à l'Ile-Saint-Denis », IPSOFAKTO, *Etude d'histoire des techniques. Seine-Saint-Denis. Patrimoine béton*, rapport de recherches, Pantin, Conseil général de Seine-Saint-Denis, décembre 2005, pp. 200-206
 - JEANBLOCH Thierry, « Entrepôt des Galeries Lafayette l'Ile-Saint-Denis, *Annales de l'institut technique du bâtiment et des travaux publics*, novembre 1960, n° 155, pp. 1170-1187.
 - « Organisation rationnelle dans un dépôt de grand magasin. Les galeries Lafayette dans l'Ile-Saint-Denis, *Usine d'aujourd'hui*, n°58, avril 1960, pp.122-126 et 155-156.
 - RABINET J., LEGRAND J.-M., « Entrepôt des magasins du Printemps », *Techniques et Architecture*, juillet 1965.

- **1959-75 : Centre de tri postal et hôtel des postes à Rennes-Colombier (Louis Arretche, arch.)**
 - Cf. Ifa ARRET-B-59-01
 - Cf. Ifa ARRLO-H-59-02

- **1962 : Bazar de l'hôtel de ville de Garges-lès-Gonesse (Val d'Oise, Louis Arretche, arch.)**
 - Cf. Ifa ARRLO-B-62-04

- **1962-67 : Surélévation du Bazar de l'hôtel de ville, Paris 4^e (Louis Arretche, arch.)**
 - ARRLO-B-62-10
 - ARRET-B-62-03

- **1962-67 : Tri postal Maine-Montparnasse, Paris 14^e (Louis Arretche, arch.)**
 - ROZE Thierry, *Louis Arretche architecte, 1905-1991*, DEA, université Paris I, G. Monnier (dir.), Paris I, 1997, p. 66.
 - Cf. Ifa ARRLO-B-62-11
 - Cf. Ifa ARRET-B-62-02

- **1964-65 : Bazar de l'hôtel de ville de Villeurbanne (Louis Arretche, arch.)**
 - Cf. Ifa ARRLO-B-64-04

- **1965-66 : Tour Nobel (Jean de Mailly et Jacques Depussé, arch.)**

- BREGOU Georges, « Alliance nouvelle du béton armé et de l'ossature métallique, la Tour Nobel constitue aussi une application remarquable du coffrage glissant », *Bâtir*, n°146, mars 1966, pp. 41-49.
- **1967 : Château d'eau de la Duchère, Lyon (Rhône, Nicolas Esquillan, Simon Boussiron)**
 - AMOUROUX, Dominique, CRETOL, Marco, MONNET, Jean-Pierre, *Guide d'architecture contemporaine en France*, Paris, L'Architecture d'aujourd'hui/Technic-union, 1972, p. 110
 - JEANBLOCH Thierry « Le réservoir en béton précontraint de la Duchère près de Lyon. 1^{ère} partie », *La technique des travaux*, 44^e année, n°3-4, mars-avril 1968, pp. 95-102.
- **1967-83 : Aménagement de la plaine de Vaugirard, Paris 15e (Louis Arretche, arch.)**
 - Cf. Ifa ARRLO-K-68-01
 - Cf. Ifa ARRET-B-67-03
 - Cf. Ifa ARRLO-K-66-01
- **1969-70 : Ensemble résidentiel à Perpignan (Louis Arretche, arch.)**
 - Cf. Ifa ARRLO-B-69-03
 - Cf. Ifa ARRET-B-69-01
- **1972-75 : Surélévation du central téléphonique de Robinson à Sceaux (Louis Arretche, arch.)**
 - Cf. Ifa ARRLO-N-72
- **1972-73 : Restaurant d'entreprise pour Thomson-CSF, plaine de Vaugirard, Paris 15^e (Louis Arretche, arch.)**
 - Cf. Ifa ARRLO-K-72-01
- **1973-77 : Reconstruction du marché du Carreau du Temple (Louis Arretche, arch.)**
 - Cf. Ifa ARRET-B-73-01
 - Cf. Ifa ARRLO-B-73-02
- **1973-78 : Ensemble administratif nord, plaine de Vaugirard, Paris 15e (Louis Arretche, arch.)**
 - Cf. Ifa ARRLO-K-73-01

Autres réalisations⁵

- pont de Flavigny (Meurthe-et-Moselle)
- pont de Crèvehamps (Meurthe-et-Moselle)
- pont de Sarrelouis (Sarre)
- réservoir d'Yvetot (Seine-Maritime)
- réservoir d'Autretot (Seine-Maritime)
- réservoir de Rillieux-Crépieux-la-Pape (Ain)

⁵ Source : brochure OTC

- salle des sports de Lyon (Rhône, Weckerlin, Bellemain, Duthion, Gachon et al., arch)
- salle des sports de Salonique (Grèce)
- collège technique de Romans (Drôme)
- collège technique de Talence (Gironde)
- pont sur le Rio Ulua (Honduras)

Sources d'archives

- CAMT : fonds n° 1998018 : environ 10 m3 d'archives, non classées.

Ecrits sur Thierry Jeanbloch

- brochure OTC – Omnium technique des constructions, s.d.

Serge Ketoff
(1918- 2005 ?)

Serge Ketoff (1918- 2005 ?)

Brevets d'invention

- Ketoff Serge, « Fauteuil démontable », brevet d'invention n° 1.144.412, 23 avril 1957 (demandé le 19 mars 1956).
- Ketoff Serge et société anonyme Placoplâtre, « Procédé pour la construction de murs de bâtiments sans coffrage », brevet d'invention n° 1.591.452, 27 avril 1970 (demandé le 13 novembre 1968).
- Ketoff Serge et société anonyme Placoplâtre, « Procédé pour la construction de dalles planchers en béton armé à l'aide d'un coffrage suspendu récupérable », brevet d'invention n° 1.591.788, 4 mai 1970 (demandé le 14 novembre 1968).

Réalisations

- **1949 : Université (projet non réalisé) de Nancy (Prouvé, Silvy et Belmont, arch.)**
 - o MARREY Bernard, *Le fer à Paris. Architectures*, Paris, éd. Picard, 1989, pp. 153 et 182.
- **1955-61 : Eglise de Boust (G.-H. Pingusson, arch.)**
 - o Cf. IFA, PINGU/F/55/2.
- **1956-57 : Buvette de la Source Cachat à Évian-les-Bains (Maurice Novarina, Jean Prouvé, arch.)**
 - o AMOUROUX, Dominique, CRETOL, Marco, MONNET, Jean-Pierre, *Guide d'architecture contemporaine en France*, Paris, L'Architecture d'aujourd'hui/Technic-union, 1972, p. 70.
 - o MARREY Bernard (dir.), Rhône-Alpes, Paris, éd. L'Equerre, 1982, pp. 134-135.
 - o EMERY Marc, GOULET Patrice, *Guide Architecture en France 1945-1983*, Paris, Groupe Expansion, 1983, p. 226.
 - o Cat., *Structures nouvelles en architecture*, Paris, éd. CNAM/ITPRVP, avril 1965, p. 47.
 - o MONNIER Gérard, ABRAM Joseph, *L'architecture moderne en France*, t. 2 « du chaos à la croissance. 1940-1966 », Paris, éd. Picard, 1999, pp. 92 et 232.
 - o GUIHEUX Alain (dir.), *Collection d'architecture du Centre Georges Pompidou*, Paris, éd. du Centre Georges Pompidou, 1998, pp. 270 et 275.
 - o « Buvette de la source Cachat », *AMC*, avril 1986, n° 11, p. 20.
- **1956-60 : Eglise de Borny (G.-H. Pingusson, arch.)**
 - o Cf. IFA, PINGU/F/56/1.
- **1957 : Ecole de Villejuif (Jean Prouvé)**
 - o MONNIER Gérard, ABRAM Joseph, *L'architecture moderne en France*, t. 2 « du chaos à la croissance. 1940-1966 », Paris, éd. Picard, 1999, p. 92.

- **1958-60 : Eglise du Sacré-Coeur de Bonnacousse à Mazamet (Joseph Belmont, arch., Jean Prouvé, ing.)**
 - o EMERY Marc, GOULET Patrice, *Guide Architecture en France 1945-1983*, Paris, Groupe Expansion, 1983, p. 291.
 - o CSFTA, *Le tube d'acier dans la construction métallique : évolution de la construction tubulaire en France*, Paris, CSFTA, vol. 1, 1964, pp. 46-47.
- **1960 : Villa André Bloc à Antibes (Claude Parent, arch.)**
 - o EMERY Marc, GOULET Patrice, *Guide Architecture en France 1945-1983*, Paris, Groupe Expansion, 1983, p. 252.
- **1960 : Eglise de Corny (G.-H. Pingusson, arch.)**
 - o Cf. IFA, PINGU/F/60/1.
- **1960-63 : Projet de stade de 100 000 places (G.-H. Pingusson, H. Colboc, arch.)**
 - o Cf. IFA, PINGU/H/60/09.
- **1960-67 : Ensemble de trois réservoirs à Alençon (Serge Kétoff)**
 - o AMOUROUX, Dominique, CRETOL, Marco, MONNET, Jean-Pierre, *Guide d'architecture contemporaine en France*, Paris, L'Architecture d'aujourd'hui/Technic-union, 1972, p. 17.
 - o EMERY Marc, GOULET Patrice, *Guide Architecture en France 1945-1983*, Paris, Groupe Expansion, 1983, p. 328.
 - o Cat., *Structures nouvelles en architecture*, Paris, éd. CNAM/ITPRVP, avril 1965, p. 42.
 - o LOYER François, *Histoire de l'architecture française. De la Révolution à nos jours*, Paris éd. Mengès/Caisse nationale des monuments historiques et des sites, 1999, pp. 341 et 462.
- **N.d. (ca 1961] : Centre sportif de Megève (Maurice Novarina, arch.)**
 - o « Megève. Centre sportif », *Techniques & architecture*, 21^e série, n°2, février 1962, pp. 98-99.
- **1962 : Chapelle Notre-Dame-de-la-Rencontre à Publier (Maurice Novarina, arch.)**
 - o MARREY Bernard (dir.), Rhône-Alpes, Paris, éd. L'Equerre, 1982, pp. 137-138.
- **1965 : Institut de recherche faculté des sciences de Jussieu, Paris 5^e (Edouard Albert, Urbain Cassan, René Coulon, Roger Séassal)**
 - o MARTIN Hervé, *Guide de l'architecture moderne à Paris*, Paris, éd. Alternatives (6^e éd.), 1996, p. 37.
- **1965-67 : Bibliothèque universitaire de Nanterre (Edouard Albert)**
 - o AMOUROUX, Dominique, CRETOL, Marco, MONNET, Jean-Pierre, *Guide d'architecture contemporaine en France*, Paris, L'Architecture d'aujourd'hui/Technic-union, 1972, p. 339.
 - o EMERY Marc, GOULET Patrice, *Guide Architecture en France 1945-1983*, Paris, Groupe Expansion, 1983, p. 106.

- « Nanterre. Bibliothèque universitaire », *Techniques & architecture*, 30^e série, n°2, mars 1969, pp. 98-99.
- **1966 : Maison des arts et loisirs à Thonon-les-Bains (Maurice Novarina, Kandaouroff, ing.)**
 - AMOUROUX, Dominique, CRETOL, Marco, MONNET, Jean-Pierre, *Guide d'architecture contemporaine en France*, Paris, L'Architecture d'aujourd'hui/Technic-union, 1972, p. 196.
 - « Couverture du théâtre de Thonon-les-bains. Structures tridimensionnelles en béton », *L'Architecture d'aujourd'hui*, 32^e année, décembre 1961-janvier 1962.
- **1966 : Tour de 25 mètres à Meudon (Bloc Sculpteur)**
 - PARENT Claude, « André Bloc et l'architecture », *AMC*, avril 1986, n° 11, pp. 24-25.
- **1967 : Château d'eau à Bures-sur-Yvette (Kétoff)**
 - AMOUROUX, Dominique, CRETOL, Marco, MONNET, Jean-Pierre, *Guide d'architecture contemporaine en France*, Paris, L'Architecture d'aujourd'hui/Technic-union, 1972, p. 350.
- **1967 : Château d'eau à Orsay (Kétoff)**
 - JULLIAN René, *Histoire de l'architecture moderne en France de 1889 à nos jours : un siècle de modernité*, Paris, éd. Philippe Sers, 1984, p. 265.
 - MARREY Bernard, *Guide de l'art dans la rue au XXe siècle. Paris et sa banlieue*, Paris, éd. ouvrières, 1974, p. 151.
 - MONNIER Gérard, ABRAM Joseph, *L'architecture moderne en France*, t. 2 « du chaos à la croissance. 1940-1966 », Paris, éd. Picard, 1999, p. 178.
 - SCHEIN, Ionel, QUERRIEN, Max. *Paris construit guide de l'architecture contemporaine*. 2e éd. Paris Vincent, Fréal et Cie, 1970, pp. 128-129.
- **1971 : Préfecture de Bobigny (Jacques Binoux, Michel Folliasson, Arch.)**
 - AMOUROUX, Dominique, CRETOL, Marco, MONNET, Jean-Pierre, *Guide d'architecture contemporaine en France*, Paris, L'Architecture d'aujourd'hui/Technic-union, 1972, p. 287.
- **1981-83 : Groupe scolaire Maurice-Genevoix à Evry (avec Maxime Ketoff)**
 - EMERY Marc, GOULET Patrice, *Guide Architecture en France 1945-1983*, Paris, Groupe Expansion, 1983, p. 45.
- **N.d. : Usine de construction métallique Tectovis à Dreux (système Méro)**
 - CSFTA, *Le tube d'acier dans la construction métallique : évolution de la construction tubulaire en France*, Paris, CSFTA, vol. 1, 1964, p. 61.
- **N.d. : Eglise à Amphion-les-bains (Maurice Novarina, arch.)**
 - Cat., *Structures nouvelles en architecture*, Paris, éd. CNAM/ITPRVP, avril 1965, p. 54-55.
 - « Structure tridimensionnelle. Couverture de l'église d'Amphion », *L'Architecture d'aujourd'hui*, 32^e année, décembre 1961-janvier 1962.

Ecrits sur Serge Kétoff :

- MARREY Bernard, « Serge Kétoff », in DUMONT D'AYOT Catherine et REICHLIN Bruno (dir.), *Jean Prouvé, la poésie de l'objet technique*, catalogue d'exposition, Vitra Museum, 2006, pp. 98-99.

Ecrits de Serge Kétoff :

- KETOFF Serge, « Les structures tridimensionnelles et leurs possibilités d'application », *L'Architecture d'aujourd'hui*, 32^e année, n°99, décembre 1961-janvier 1962, pp. 64-70.

Miroslav Kostanjevac
(1926-2002)

Miroslav Kostanjevac (1926-2002)

Brevets d'invention¹

- CETAC (invention : Sarger, Kostanjevac et Batellier), « Structure tri-dimensionnelle pré-tendue », brevet d'invention n° 1.325.634, 25 mars 1963 (demandé le 26 janvier 1962).

Réalisations

Dans le cadre du CETAC :

- **1955-64 : Reconstruction d'Orléansville (Jean Bossu, arch., CETAC)**
 - o Cf. Ifa, BOSJE-H-55-2
- **1959-65 : Maison d'André Bloc au Cap Antibes (Claude Parent, arch., CETAC)**
 - o Cf. Ifa, PARCL-B-59-06

En tant qu'ingénieur-conseil libéral :

- **1960-65 : Logements HLM à Vigneux-sur-Seine (91) (AUA, Paul Chemetov, Jean Deroche, Léon Coraini (architecte-assistant), Louis Ouhayoun)**
 - o DEVILLERS, Christian, « Les derniers puritains », *AMC*, avril 1986, n° 11, p. 118-127.
- **1962-67 : Foyer de personnes âgées Ambroise-Croizat, la Courneuve (93) (AUA, Paul Chemetov, Jean Deroche, Max Soumagnac, Michel Corajoud, J. Simon, A. Tribel)**
 - o DEVILLERS, Christian, « Les derniers puritains », *AMC*, avril 1986, n° 11, p. 118-127.
 - o AMOUROUX, Dominique, CRETOL, Marco, MONNET, Jean-Pierre, *Guide d'architecture contemporaine en France*, Paris, L'Architecture d'aujourd'hui/Technic-union, 1972, p. 305.
 - o EMERY Marc, GOULET Patrice, *Guide Architecture en France 1945-1983*, Paris, Groupe Expansion, 1983, p. 96.
- **1963-73 : Centre administratif de Pantin (93) (AUA, Jacques Kalisz, Jean Perrottet, Guy Marty, Richard Slama (bet), Venturelli (ing.))**
 - o « Centre administratif », *AMC*, avril 1986, n° 11, p. 70.
 - o AMOUROUX, Dominique, CRETOL, Marco, MONNET, Jean-Pierre, *Guide d'architecture contemporaine en France*, Paris, L'Architecture d'aujourd'hui/Technic-union, 1972, p. 357.

¹ Le dépouillement des brevets d'invention à l'Institut national de la propriété industrielle a couvert, pour Miroslav Kostanjevac, la période 1945-1977.

- **1964 : Casino d'Argelès-sur-Mer (66) (Claude Comolet, Pierre Braslavsky, Claude Delaugerre, Eugène Manolakakis)**
 - o AMOUROUX, Dominique, CRETOL, Marco, MONNET, Jean-Pierre, *Guide d'architecture contemporaine en France*, Paris, L'Architecture d'aujourd'hui/Technic-union, 1972, p. 29.
 - o « Casino d'Argelès-sur-Mer », *Techniques & architecture*, 24^e série, n°6, septembre-octobre 1964, pp.82-84.

- **1964-65 : Théâtre en plein air à Hammamet (AUA, Paul Chemetov, Jean Deroche, René Allio, Annie Tribel)**
 - o « Théâtre en plein air », *AMC*, avril 1986, n° 11, p. 48.

- **1965-66 : Habitat pavillonnaire type à la Réunion (Jean Bossu, arch.)**
 - o Cf. Ifa, BOSJE-D-65-1

- **1966-67 : Halle de réception et de vente de poissons, Sète (Jean le Couteur, J. Bonnefoy, arch.)**
 - o Cf. Ifa, LECJE-66-03

- **1966-68 : Village de vacances à Grasse (06) (AUA, Jean Deroche, Valentin Fabre, Jean Perrottet, Max Soumagnac, A. Tribel, S. Venturelli, , Michel Corajoud)**
 - o AMOUROUX, Dominique, CRETOL, Marco, MONNET, Jean-Pierre, *Guide d'architecture contemporaine en France*, Paris, L'Architecture d'aujourd'hui/Technic-union, 1972, p. 84.
 - o EMERY Marc, GOULET Patrice, *Guide Architecture en France 1945-1983*, Paris, Groupe Expansion, 1983, p. 257.

- **1966-71 : Ensemble HLM à Bagnole (93) (AUA, Paul Chemetov, Jean Deroche, L. Coraini, Michel Corajoud, J. Simon)**
 - o DEVILLERS, Christian, « Les derniers puritains », *AMC*, avril 1986, n° 11, p. 118-127
 - o AMOUROUX, Dominique, CRETOL, Marco, MONNET, Jean-Pierre, *Guide d'architecture contemporaine en France*, Paris, L'Architecture d'aujourd'hui/Technic-union, 1972, p. 285.

- **1967 : Immeuble pour l'Épargne de France, Paris 5e (AUA, Paul Chemetov)**
 - o AMOUROUX, Dominique, CRETOL, Marco, MONNET, Jean-Pierre, *Guide d'architecture contemporaine en France*, Paris, L'Architecture d'aujourd'hui/Technic-union, 1972, p. 221.

- **1967 : Stade nautique de Corbeil-Essonnes (91) (AUA, Paul Chemetov, Jean Deroche, François Chappuis, R. Slama (ing.))**
 - o AMOUROUX, Dominique, CRETOL, Marco, MONNET, Jean-Pierre, *Guide d'architecture contemporaine en France*, Paris, L'Architecture d'aujourd'hui/Technic-union, 1972, p. 301.

- **1967-70 : Village de vacances pour le comité central d'entreprise (CCE) d'Air-France à Gassin (83) (AUA, Paul Chemetov, Paul Deroche, L. Coraini, Michel Corajoud, A. Tribel, J. Venturelli (ing.), Max Soumagnac)**
 - o « Village de vacances Air France », *AMC*, avril 1986, n° 11, p. 49.
 - o AMOUROUX, Dominique, CRETOL, Marco, MONNET, Jean-Pierre, *Guide d'architecture contemporaine en France*, Paris, L'Architecture d'aujourd'hui/Technic-union, 1972, p. 80.
 - o EMERY Marc, GOULET Patrice, *Guide Architecture en France 1945-1983*, Paris, Groupe Expansion, 1983, p. 257.
 - o « Gassin (Var). Village de vacances du « Graffionier », *Techniques & architecture*, 32^e série, n°4, octobre 1970, pp. 90-93.

- **1968 : Théâtre de la Ville, Paris 4^e (AUA, J. Perrottet, Max Soumagnac, R. Allio (scénographe), V. Fabre, A. Tribel, A. Giry (ing-conseil), O. Dalmasso, P. Arro (ing.), L. Petrocchi**
 - o AMOUROUX, Dominique, CRETOL, Marco, MONNET, Jean-Pierre, *Guide d'architecture contemporaine en France*, Paris, L'Architecture d'aujourd'hui/Technic-union, 1972, p. 219.
 - o « Paris, « théâtre de la ville » », *Techniques & architecture*, 30^e série, n°2, mars 1969, pp. 76-81.

- **1968-69 : Concours pour le pavillon français de l'exposition universelle d'Osaka de 1970 (Jean le Couteur, Denis Sloan, arch.)**
 - o Cf. Ifa, LECJE-68-01
 - o RAGON Michel, « Le pavillon français à l'exposition universelle d'Osaka », *Jardin des Arts*, n°184, mars 1970, pp. 54-61.
 - o ACCOCE Pierre, « Le désaveu d'Osaka », *L'Express*, 17-23 février 1969, pp.82-83.
 - o « Les parapluies d'Osaka », *Le Monde*, 28 mars 1968, p.13.
 - o « Le pavillon de la France à l'exposition universelle d'Osaka 1970 », *Techniques & architecture*, 29^e série, n°2, juin 1968, pp. 11, 13 et 15.
 - o « Le pavillon français à l'exposition universelle d'Osaka 1970 », *Techniques & architecture*, 30^e série, n°5, juin 1969, pp. 107-109.

- **1969 : Stade nautique Youri-Gagarine à Villejuif (94) (AUA, Paul Chemetov, Jean Deroche)**
 - o AMOUROUX, Dominique, CRETOL, Marco, MONNET, Jean-Pierre, *Guide d'architecture contemporaine en France*, Paris, L'Architecture d'aujourd'hui/Technic-union, 1972, p. 378.

- **1969 : Stade nautique d'Aubervilliers (93) (AUA, Jacques Kalisz, Jean Perrottet, Max Soumagnac)**
 - o AMOUROUX, Dominique, CRETOL, Marco, MONNET, Jean-Pierre, *Guide d'architecture contemporaine en France*, Paris, L'Architecture d'aujourd'hui/Technic-union, 1972, p. 283.
 - o KOSTANJEVAC Miroslav, « Le stade nautique d'Aubervilliers (France) », *Acier, Stahl, Steel*, 36^e année, n°5, mai 1971, pp. 193-200.
 - o KALISZ Jacques, PERROTTET Jean, « Aubervilliers. Stade nautique », *Techniques & architecture*, 30^e série, n°2, mars 1969, pp. 94-96.

- **Ca. 1969-72 : Ensemble d'habitations à Aubervilliers (AUA, Jacques Kalisz, Jean Perrottet, Roger Salem, Max Soumagnac)**
 - o « Ensemble d'habitations, Aubervilliers, France », *L'Architecture d'aujourd'hui*, n°161, avril-mai 1972, pp.95-97.
 - o « Aubervilliers. Grigny. Bagnolet. Tours cruciformes de normes économiques », *L'Architecture d'aujourd'hui*, n°144, juin-juillet 1969, pp. 26-27.
 - o « Logements HLM, Aubervilliers », IPSOFAKTO, *Etude d'histoire des techniques. Seine-Saint-Denis. Patrimoine béton*, rapport de recherches, Pantin, Conseil général de Seine-Saint-Denis, décembre 2005, pp. 225-233.

- **1970 : Colonie de vacances « Les Péterets » de Samoëns (74) (AUA, Paul Chemetov, Jean Deroche, A. Tribel, A., P. Arro (ing.), L. Petrocchi (ing.))**
 - o AMOUROUX, Dominique, CRETOL, Marco, MONNET, Jean-Pierre, *Guide d'architecture contemporaine en France*, Paris, L'Architecture d'aujourd'hui/Technic-union, 1972, p. 191.
 - o MARREY Bernard, *Rhône-Alpes*, Paris : L'Equerre, coll. « Les guides du XXe siècle », 1982, p. 372-373.

- **1971 : Collège d'enseignement secondaire (CES) à Saulx-les-Chartreux (91) (AUA, Paul Chemetov, Jean Deroche, L. Coraini)**
 - o AMOUROUX, Dominique, CRETOL, Marco, MONNET, Jean-Pierre, *Guide d'architecture contemporaine en France*, Paris, L'Architecture d'aujourd'hui/Technic-union, 1972, p. 374.

- **1971 : Groupe scolaire Jean-Lolive à Pantin (93) (AUA, Jacques Kalisz, Jean Perrottet, Slama (bet), Venturelli (ing.))**
 - o AMOUROUX, Dominique, CRETOL, Marco, MONNET, Jean-Pierre, *Guide d'architecture contemporaine en France*, Paris, L'Architecture d'aujourd'hui/Technic-union, 1972, p. 356.

- **1971-79 : Patinoire à Saint-Ouen (AUA, Paul Chemetov)**
 - o « Patinoire », *AMC*, avril 1986, n° 11, p. 80.

- **1972 : Bibliothèque municipale Elsa-Triolet à Pantin (93) (AUA, Jacques Kalisz, Jean Perrottet, Max Soumagnac, M. Streitz, P. Arro (ing.), L. Petrocchi (ing.))**
 - o « Bibliothèque municipale », *AMC*, avril 1986, n° 11, p. 65.
 - o AMOUROUX, Dominique, CRETOL, Marco, MONNET, Jean-Pierre, *Guide d'architecture contemporaine en France*, Paris, L'Architecture d'aujourd'hui/Technic-union, 1972, p. 354.
 - o EMERY Marc, GOULET Patrice, *Guide Architecture en France 1945-1983*, Paris, Groupe Expansion, 1983, p. 113.
 - o « Pantin. Bibliothèque municipale « Elsa Triolet » », *Techniques & architecture*, n°291, février 1973, pp. 58-61.

- **1972 : Ecole d'art : école d'architecture de Nanterre (92) (Jacques Kalisz, Max Soumagnac, Max, R. Salem)**
 - o AMOUROUX, Dominique, CRETOL, Marco, MONNET, Jean-Pierre, *Guide d'architecture contemporaine en France*, Paris, L'Architecture d'aujourd'hui/Technic-union, 1972, p. 340.

- EMERY Marc, GOULET Patrice, *Guide Architecture en France 1945-1983*, Paris, Groupe Expansion, 1983, p. 107.
- DEBOMY Pierre, « L'industrialisation du bâtiment est-elle compatible avec une conception architecturale libre et variée ? A propos de la construction d'une nouvelle école d'architecture à Nanterre. Un architecte répond », *Bâtir*, n°13, mai 1972, pp. 45-58.
- **1972 : Stade nautique de Malakoff (92) (AUA, Paul Chemetov, Jean Deroche, L. Liscio, R. Slama (ing.))**
 - AMOUROUX, Dominique, CRETOL, Marco, MONNET, Jean-Pierre, *Guide d'architecture contemporaine en France*, Paris, L'Architecture d'aujourd'hui/Technic-union, 1972, p. 327.
- **ca. 1973 : Rénovation du théâtre national de Chaillot, Paris 16^e (AUA, J. Perrottet, V. Fabre, C. Enjolras)**
 - « Paris. Rénovation du théâtre national du Palais de Chaillot », *Techniques & architecture*, n°294, octobre 1973, pp. 72-73.
- **ca. 1974 : Centre d'action culturelle de Longwy (Meurthe-et-Moselle, La Mache Paul, Filliatre André, arch.)**
 - « Centre d'action culturelle de Longwy (M.-et-M.), *Techniques & architecture*, n°298, mai 1974, p. 80.
- **1974-75 : Opération immobilière « Les Tritons » à Djibouti (Jean Bossu, arch.)**
 - Cf. Ifa, BOSJE-I-74-6
- **1977 : Agence spatiale européenne, Paris 15^e (Valentin Fabre, Jean Perrottet, Christian Enjolras, Serge Lefranc, Louis Petrocchi (ing.), Pierre Arro (ing), Albert Giry (ingénieur), Annie Tribel-Heinz)**
 - LAUROA Marie-Christine, COLSON Jean, *Dictionnaire des monuments*, Paris, Hervas, 1992, p. 28.
 - EMERY Marc, GOULET Patrice, *Guide Architecture en France 1945-1983*, Paris, Groupe Expansion, 1983, p. 25.
- **1979 : Consultation internationale pour l'aménagement des Halles, Paris 1^{er} (Jean Bossu, arch.)**
 - Cf. Ifa, BOSJE-E-79
- **n.d., Bibliothèque pour enfants non identifiée (Jean Bossu, arch.)**
 - Cf. Ifa, BOSJE-K-ND-12

Ecrits sur Miroslav Kostanjevac

- BLIN Pascale, *L'AUA, mythe et réalités. L'atelier d'urbanisme et d'architecture, 1960-1985*, Paris, Electa/Moniteur, 1988, 143 pp.
- DOUSSON Xavier, *Jean Bossu, architecte (1912-1983)*, Mémoire de DEA sous la direction de G. Monnier, Paris I, octobre 1997, 2 vol., 303 pp., et en particulier l'entretien du 7 juillet 1997 avec l'ingénieur, partiellement retranscrit pp. 117-122 du volume d'annexes.

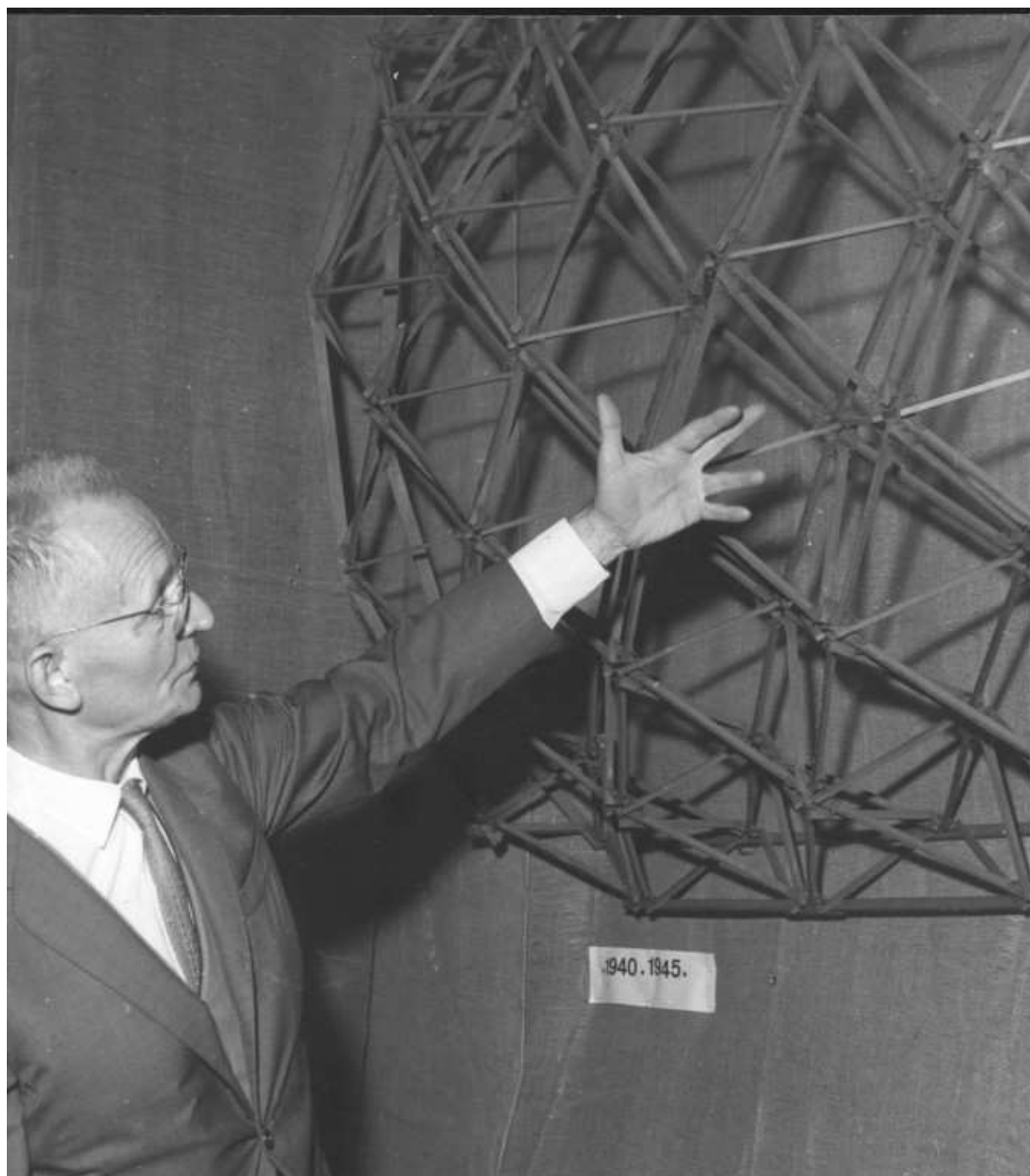

Robert Le Ricolais
(1894-1977)

Robert Le Ricolais (1894-1977)

Biographie

Fils de l'avocat Valory Le Ricolais, ancien conseiller général et lauréat de l'Académie française, Robert Le Ricolais entreprend des études de Sciences à la faculté de Paris. Incorporé lors du premier conflit mondial, il y est blessé au poumon. La première partie de son activité, dès la fin de la guerre, s'effectue dans différentes entreprises. Engagé comme ingénieur au service des pompes, turbines à vapeur, compresseur stations centrales de la société Rateau entre 1919 et 1921, puis chef du service Air comprimé de la société Worthington jusqu'en 1924, il réintègre l'entreprise Rateau en 1926. Engagé dans la société l'Air Liquide à Nantes dès 1931, Le Ricolais continue de mener une activité de recherche expérimentale personnelle. Pendant la guerre, il s'installe comme ingénieur-conseil et débute une réflexion sur les structures plus ou moins appliquées à l'architecture. Sans véritable succès, celui-ci émigre aux Etats-Unis où il termine sa carrière, malgré de multiples tentatives d'architectes et ingénieurs français de le faire revenir en France.

Brevets d'invention

- Robert Le Ricolais, « Régulateur automatique de pression pour compresseur d'air », brevet d'invention n°559.474, 15 juin 1923 (demandé le 6 décembre 1922).
- Robert Le Ricolais, « Dispositif permettant le renforcement et la netteté d'audition applicable à tous systèmes d'émission d'ondes sonores », brevet d'invention n°564.109, 13 octobre 1923 (demandé le 20 mars 1923).
- Robert Le Ricolais, « Appareil perforateur électrique pour papier et autres substances mauvaises conductrices en feuilles ou lames minces », brevet d'invention n°612.608, 3 août 1926 (demandé le 10 mars 1926).
- Robert Le Ricolais et Arthur Klein-Siondine, « Procédé de fabrication d'éléments métalliques pour constructions métalliques et constructions mécaniques », brevet d'invention n°777.583, 5 décembre 1934 (demandé le 24 août 1934).
- Robert Le Ricolais et Arthur Klein-Siondine, « Procédé de construction de corps creux métalliques et produits en résultant », brevet d'invention n°782.112, 11 mars 1935 (demandé le 21 février 1934).
- Robert Le Ricolais et Arthur Klein-Siondine, « Élément métallique de construction », brevet d'invention n° 784.424, 29 avril 1935 (demandé le 13 avril 1934).
- Robert Le Ricolais et Arthur Klein-Siondine, « Éléments d'assemblage pour constructions métalliques », brevet d'invention n°797.177, 8 février 1936 (demandé le 22 janvier 1935).
- Robert Le Ricolais, « Procédé de construction », brevet d'invention n° 901.127, 30 octobre 1944 (demandé le 6 septembre 1943).
- Georges-Robert Le Ricolais, « Perfectionnements aux procédés de construction », brevet d'invention n°907.012, 4 juin 1945 (demandé le 25 mars 1944).
- Georges-Robert Le Ricolais, « Joints d'assemblage pour constructions réticulées », brevet d'invention n°912.240, 23 avril 1946 (demandé le 16 février 1945).
- Robert Le Ricolais, « Perfectionnement aux brides d'assemblage », brevet d'invention n°991.788, 27 juin 1951 (demandé le 18 mai 1949).
- Robert Le Ricolais, « Panneaux de parois en revêtements travaillant à la flexion », brevet d'invention n°1.092.370, 10 novembre 1954 (demandé le 6 octobre 1953).

- Robert Le Ricolais, « Ossature d'immeuble à étages à trois dimensions », brevet d'invention n°1.092.371, 10 novembre 1954 (demandé le 6 octobre 1953).
- Robert Le Ricolais, « Systèmes de construction », brevet d'invention n°1.196.729., 25 mai 1959 (demandé le 7 juin 1958).
- Emile Faure et Robert Le Ricolais, « Soufflerie d'atterrissage et d'envol pour aéronefs », brevet d'invention n°1.200.082, 29 juin 1959 (demandé le 31 juillet 1956).
- Robert Le Ricolais, « Barrages hydrauliques et autres structures tendues », brevet d'invention n°1.231.732, 19 avril 1960 (demandé le 13 avril 1959).
- Robert Le Ricolais, « Systèmes de construction métallique », brevet d'invention n°1.240.669, 1^{er} août 1960 (demandé le 21 juillet 1959).
- Robert Le Ricolais, « Système de transit aérien », brevet d'invention n°1.390.360, 18 janvier 1965 (demandé le 15 janvier 1964).

Réalisations

- **1945-46 : Village du Bosquel (Louis Miquel, Paul Dufournet, Jean Bossu, Pierre Dupré, Maurice Grandjean)**
 - o PEYCERE David (dir.), *Archives d'architecture, état des fonds, XIX^e-XX^e*, Paris, éd. DAF/IFA, 1996, pp. 271 et 283-284.
- **1949 : Concours pour le programme 1949 des chantiers d'expériences à Creil-Compiègne (Jean Bossu, Jean Debarre, Mannes Degraaf, André Hermant arch.)**
 - o Ifa, fonds Bossu, cote BOSJE/E/49/2
- **1954-55 : Maison de campagne « Hexacore » à Buthiers (Pierre Forestier, arch.)**
 - o JULLIAN René, *Histoire de l'architecture moderne en France de 1889 à nos jours : un siècle de modernité*, Paris, éd. Philippe Sers, 1984, p. 247.
 - o BESSET Maurice, PALMES James C., *New french architecture*, Teufen, éd. A. Niggli, 1967, p. 109.
 - o MONNIER Gérard, ABRAM Joseph, *L'architecture moderne en France, t. 2 « du chaos à la croissance. 1940-1966 »*, Paris, éd. Picard, 1999, p. 267.
 - o SCHEIN Ionel, QUERRIEN Max, *Paris construit. Guide de l'architecture contemporaine*, Paris, éd. Vincent, Fréal et Cie, 1970 (2^e éd.), 307 p.
 - o Ifa, fonds Forestier, cote FORPI/I/54/4
 - o « En forêt de Fontainebleau, sur pilotis », *Maisons et jardins*, n°66, février 1960, pp. 48-51.
- **1954-62 : Villa à Cadaquès (Espagne) (Pierre Forestier arch.)**
 - o Ifa, fonds Forestier, cote FORPI/I/54/3
- **1958 : Maison de cure à Salagnac**
 - o LOYER François, *Histoire de l'architecture française. De la Révolution à nos jours*, Paris, éd. Mengès/Caisse nationale des monuments historiques et des sites, 1999, pp. 343 et 462.
- **1959 : Eglise Saint-Wandrille à Belleville-en-Caux**
 - o JULLIAN René, *Histoire de l'architecture moderne en France de 1889 à nos jours : un siècle de modernité*, Paris, éd. Philippe Sers, 1984, p. 216.

- LOYER François, *Histoire de l'architecture française. De la Révolution à nos jours*, Paris, éd. Mengès/Caisse nationale des monuments historiques et des sites, 1999, pp. 343 et 462.
- **1959-70 : Chapelle pour la cité sanitaire de Clairvivre à Salagnac (Pierre Forestier, arch.)**
 - Ifa, fonds Forestier, cote FORPI/C/59

Ecrits sur Le Ricolais

- *Le Ricolais, Espace mouvement et structures*, Paris, Palais de la Découverte, juillet 1965, s.p. [24 pp.]
- *Le Ricolais, Espace mouvement et structures*, Nantes, Musée des Beaux-Arts de Nantes, juillet-septembre 1968, 47 pp.
- EMMERICH David Georges, *Histoire de l'ARS. Le Ricolais. Dossier de l'Atelier de recherche structurale*, Paris, éd. Ecole d'Architecture de Paris-La Villette, 1978, 191 pp.
- MOTRO René, « Robert Le Ricolais », GUIHEUX Alain, *Collection d'architecture du centre Georges-Pompidou*, Paris, Centre Pompidou, 1998, pp. 208-211.
- HATJE Gerd (dir.), « Le Ricolais », *Dictionnaire de l'architecture moderne*, Paris, Hazan, 1964, 327 pp.
- MICHEL Fabien, *Robert Le Ricolais : une théorie de l'ingénieur*, DEA Paris I, Rouillard (dir.), octobre 2002, vol. I 86 pp., vol. II annexes 138 pp.
- MIMRAM Marc, *Structures et formes : étude appliquée à l'œuvre de Robert le Ricolais*, Paris, Dunod/ENPC, 1983, 124 pp.

Ecrits de Le Ricolais

- Cf. la bibliographie dressée par Marc Mimram in MIMRAM Marc, *Structures et formes. Etude appliquée à l'œuvre de Le Ricolais*, Paris, Dunod/ENPC, 1983, 124 pp., et en particulier « L'œuvre écrite de Robert Le Ricolais », pp. 117-119.
- LE RICOLAIS Robert, « Structures comparées en deux et trois dimensions », *Techniques et architecture*, 6^e année, n°9-10, 1946, pp. 418-420.
- LE RICOLAIS Robert, « Charpente tridimensionnelle pour hangars », *Techniques et architecture*, 7^e année, n°7-8, 1947, pp. 406-407.
- LE RICOLAIS Robert, « 1972-1973. Recherches structurales, université de Pennsylvanie », *Techniques et architecture*, n°294, octobre 1973, pp. 48-49.



Robert Lourdin
(1932)

Robert Lourdin (1932)

Brevets d'invention

- LOURDIN Robert, « Toitures de bâtiment », brevet d'invention n°2.146.902, 23 juillet 1971.

Réalisations

- **1963 : patinoire de Grenoble (38) (A. Gichard, entr. Bermaho)**
 - o AMOUROUX, Dominique, CRETOL, Marco, MONNET, Jean-Pierre, *Guide d'architecture contemporaine en France*, Paris, L'Architecture d'aujourd'hui/Technic-union, 1972, p. 94.
 - o Cat., *Structures nouvelles en architecture*, Paris, CNAM/ITPRVP, avril 1965, p. 55.
 - o LOYER, François, *Histoire de l'architecture française. De la Révolution à nos jours*, Paris, Mengès/ éd. du Patrimoine, 1999, p. 345 ; 464.
 - o BLANCHARD Pierre, « La patinoire olympique couverte de Grenoble, voûte cylindrique mince en charpente en bois lamellé collée », *La technique des travaux*, n°7-8, juillet-août 1964, 40^e année, pp.194-208.
- **1963-68 : Immeuble Les Piverts à Palaiseau (91) (Guy Vacheret, arch.)**
 - o EMERY Marc, GOULET Patrice, *Guide Architecture en France 1945-1983*, Paris, Groupe Expansion, 1983, p. 112.
- **1963-1979 : Eglise Sainte-Jeanne-d'Arc et place du Vieux-Marché, Rouen (Seine-Maritime)**
 - o Ifa, ARRLO-B-63-08
 - o Ifa, ARRET-B-63-04
 - o LAFITTE Jean, « la place du Vieux-Marché à Rouen », *Profil*, n°35, novembre-décembre 1975, pp. 32-36.
 - o EDELMANN Frédéric, « La nouvelle église de Rouen. L'ironie pédagogique », *Le Monde*, 24 mai 1979.
- **1964 : Chapelle Notre-Dame-de-la-Solitude à Vieux-Condé (59) (Guillaume Gillet)**
 - o AMOUROUX, Dominique, CRETOL, Marco, MONNET, Jean-Pierre, *Guide d'architecture contemporaine en France*, Paris, L'Architecture d'aujourd'hui/Technic-union, 1972, p. 212.
 - o Cat., *Structures nouvelles en architecture*, Paris, CNAM/ITPRVP, avril 1965, p. 45.
- **1966 : Eglise Notre-Dame-du-Chêne à Viroflay (78) (frères Sainsaulieu)**
 - o AMOUROUX, Dominique, CRETOL, Marco, MONNET, Jean-Pierre, *Guide d'architecture contemporaine en France*, Paris, L'Architecture d'aujourd'hui/Technic-union, 1972, p. 382
 - o Cat., *Structures nouvelles en architecture*, Paris, CNAM/ITPRVP, avril 1965, p. 52-53.

- LOURDIN Robert, « Structures en bois », *Techniques et architecture*, 30^e série, n°5, juin 1969, s.p.
- **1969 : Château d'eau à Hérouville-Saint-Clair (14), (G. Johannet, E. Delattre-Levivier)**
 - AMOUROUX, Dominique, CRETOL, Marco, MONNET, Jean-Pierre, *Guide d'architecture contemporaine en France*, Paris, L'Architecture d'aujourd'hui/Technic-union, 1972, p. 52.
 - LOYER, François, *Histoire de l'architecture française. De la Révolution à nos jours*, Paris, Mengès/ éd. du Patrimoine, 1999, p. 341 ; 462.
- **1970 : Station service Fina à Villefranche-sur-Saône (69) (Guillaume Gillet)**
 - AMOUROUX, Dominique, CRETOL, Marco, MONNET, Jean-Pierre, *Guide d'architecture contemporaine en France*, Paris, L'Architecture d'aujourd'hui/Technic-union, 1972, p. 213
 - MARREY Bernard, *Rhône-Alpes*, Paris, L'Equerre, coll. « Les guides du XXe siècle », 1982, p. 415.
- **1972 : Eglise Notre-Dame-des-Neiges aux Alpes d'Huez (38) (L. Marol)**
 - AMOUROUX, Dominique, CRETOL, Marco, MONNET, Jean-Pierre, *Guide d'architecture contemporaine en France*, Paris, L'Architecture d'aujourd'hui/Technic-union, 1972, p. 20.
 - LOYER, François, *Histoire de l'architecture française. De la Révolution à nos jours*, Paris, Mengès/ éd. du Patrimoine, 1999, p. 345 ; 464.
- **1972 : Stade de Pantin (93) (Jean Peccoux, arch.)**
 - AMOUROUX, Dominique, CRETOL, Marco, MONNET, Jean-Pierre, *Guide d'architecture contemporaine en France*, Paris, L'Architecture d'aujourd'hui/Technic-union, 1972, p. 353.
 - Cat., *Structures nouvelles en architecture*, Paris, CNAM/ITPRVP, avril 1965, p. 46.
 - LOYER, François, *Histoire de l'architecture française. De la Révolution à nos jours*, Paris, Mengès/ éd. du Patrimoine, 1999, p. 345 ; 464.
 - « Porte de Pantin. Centre sportif », *Techniques et architecture*, n°294, octobre 1973, pp. 102-103.
 - « centre sportif d'éducation physique à Paris 19^e », *Recherches et architecture*, n°16, 1973, pp. 39-43.
- **1976-78 : Ecole maternelle de Fleury-Mérogis (Guy Vacheret, arch.)**
 - EMERY Marc, GOULET Patrice, *Guide Architecture en France 1945-1983*, Paris, Groupe Expansion, 1983, p. 88.
- **1979 : Consultation internationale pour l'aménagement des Halles, Paris 1er.**
 - Ifa, BOSJE-E-79
- **N.d. [ca. 1965] : Eglise Saint-Thibault des Grandes Terres à Marly-le-Roi (78) (Claude Lunel, Guy Perrouin, Pierre Jung)**
 - Cat., *Structures nouvelles en architecture*, Paris, CNAM/ITPRVP, avril 1965, p. 44.

- « L'église Saint-Thibault des Grandes Terres à Marly-le-Roi (les Yvelines) », *SADG*, n°142, décembre 1965, pp.347-348.
- **N.d. [ca. 1968] : Centre nautique de Reims (J.-C. Dondel, R. Dhuit, J. Herbé)**
 - BRÉGOU Georges, « Le centre nautique de Reims », *Bâtir*, n°170, novembre 1968, pp. 22-33.
 - LOURDIN Robert, « Structures en bois », *Techniques et architecture*, 30^e série, n°5, juin 1969, s.p.
- **N.d. [ca. 1969] : tribunes de l'hippodrome à Fontainebleau (77) (D. Hay)**
 - Cat., *Structures nouvelles en architecture*, Paris, CNAM/ITPRVP, avril 1965, p. 46.
 - LOURDIN Robert, « Structures en bois », *Techniques et architecture*, 30^e série, n°5, juin 1969, s.p.
- **N.d. [ca. 1969] : stade nautique de Coursaille à Aulnay-sous-Bois (93) (P. Berthelotet, G. Verdoïa)**
 - AMOUROUX, Dominique, CRETOL, Marco, MONNET, Jean-Pierre, *Guide d'architecture contemporaine en France*, Paris, L'Architecture d'aujourd'hui/Technic-union, 1972, p. 284.
 - LOURDIN Robert, « Structures en bois », *Techniques et architecture*, 30^e série, n°5, juin 1969, s.p.
- **N.d. [ca. 1969] : restaurant des Floralies, Orléans**
 - LOURDIN Robert, « Structures en bois », *Techniques et architecture*, 30^e série, n°5, juin 1969, s.p.
- **N.d. [ca. 1969] : salle des sports de Reims (Ducoux, arch.)**
 - LOURDIN Robert, « Structures en bois », *Techniques et architecture*, 30^e série, n°5, juin 1969, s.p.
- **N.d. [ca. 1969] : Gymnase couvert à Essen (Allemagne, Schulze Fielitz, arch.)**
 - LOURDIN Robert, « Structures en bois », *Techniques et architecture*, 30^e série, n°5, juin 1969, s.p.
- **N.d. [ca. 1969] : Eglise Saint-Guen à Vannes (Mainstoneuve et Kasper arch.)**
 - LOURDIN Robert, « Structures en bois », *Techniques et architecture*, 30^e série, n°5, juin 1969, s.p.
- **N.d. [ca. 1969] : Ecole maternelle de Gonesse (Capelin, arch)**
 - LOURDIN Robert, « Structures en bois », *Techniques et architecture*, 30^e série, n°5, juin 1969, s.p.
- **N.d. [ca. 1969] : Auditorium de Bourg-Saint-Maurice**
 - LOURDIN Robert, « Structures en bois », *Techniques et architecture*, 30^e série, n°5, juin 1969, s.p.
- **N.d. [ca. 1969] : Groupe scolaire de Grétilat à Vitry (Sébillotte, arch.)**
 - LOURDIN Robert, « Structures en bois », *Techniques et architecture*, 30^e série, n°5, juin 1969, s.p.

- **N.d. [ca. 1970] : Lycée agricole et viticole de Beaune (Côte-d'Or, Atelier Michel Colle, arch.)**
 - o « Lycée agricole et viticole de Beaune (Côte-d'Or) », *Techniques et architecture*, 32^e série, n°4, octobre 1970, pp. 80-81.

- **N.d. [ca. 1973] : Centre industriel U.T.A. de Roissy-en-France**
 - o « Centre industriel U.T.A., Roissy-en-France », *Techniques et architecture*, n°294, octobre 1973, pp. 99-101.

Léon Pétroff

(?- ?)

Léon Pétroff (?- ?)

Biographie

Nous n'avons à l'heure actuelle trouvé aucun élément relatif à la biographie de ce collaborateur de Jean Prouvé.

Brevets d'invention

- Léon Pétroff, « Dispositif de fermeture à lames agrafées pour baies », brevet d'invention n° 1.284.011, 2 janvier 1962 (demandé le 30 décembre 1960).
- Léon Pétroff, « Perfectionnements aux toitures terrasses », brevet d'invention n° 1.401.319, 26 avril 1965 (demandé le 20 avril 1964).
- Compagnie des systèmes d'étanchéité & Léon Pétroff, « Perfectionnements aux constructions métalliques préfabriquées », brevet d'invention n° 1.479.480, 28 mars 1967 (demandé le 23 mars 1966).
- Léon Pétroff, « Dispositif de fermeture à lames agrafées pour baies », 1^{ère} addition au brevet d'invention n° 1.284.011, n° 90.018, 21 août 1967 (demandé le 31 décembre 1965).
- Léon Pétroff, « Eléments modulés de charpente et de couverture », brevet d'invention n° 1.568.179, 14 avril 1969 (demandé le 12 mars 1968).
- Léon Pétroff, « Eléments modulés de couverture », brevet d'invention n° 1.601.114, 10 août 1970 (demandé le 25 juillet 1968).
- Léon Pétroff, « Eléments modulés de charpente et de couverture », 1^{ère} addition au brevet d'invention n° 1.568.179, n° 95.060, 11 mai 1970 (demandé le 2 mai 1968).
- Léon Pétroff, « Eléments modulés de charpente et de couverture », 2^e addition au brevet d'invention n° 1.568.179, n° 143.300 (demandé le 7 mars 1969).
- Léon Pétroff, « Eléments modulés de charpente et de couverture », 3^e addition au brevet d'invention n° 1.568.179, n° 2.126.910 (demandé le 18 décembre 1970).
- Léon Pétroff, « Procédé de moulage en continu », brevet d'invention n° 2.157.584 (demandé le 15 mars 1972).
- Pierre Oudot et Léon Pétroff, « Dispositif de fermeture », brevet d'invention n° 2.201.393 (demandé le 22 septembre 1972).

Réalisations

- **1967-71 : Palais des expositions Alpexpo à Grenoble (38) (Jean & Claude Prouvé, Serge Binotto, Louis Fruitet)**
 - o MIDANT Jean-Paul (dir.), *Dictionnaire de l'architecture du XX^e siècle*, Paris, Ifa/Hazan, 1996, p. 732.
 - o MONNIER Gérard (dir.), ABRAM Joseph, *L'architecture moderne en France*, T.2 « Du chaos à la croissance, 1940-1966 », Paris, Picard, 1999, pp. 92 ; 231-232.
- **1968-73 : Université de Lyon II à Bron (69) (René Dottelonde, Jean Prouvé)**
 - o MONNIER, Gérard, *L'Architecture du XX^e siècle*, Paris, Presses universitaires de France, 1997, p. 98.

- AMOUROUX, Dominique, CRETOL, Marco, MONNET, Jean-Pierre, *Guide d'architecture contemporaine en France*, Paris, L'Architecture d'aujourd'hui/Technic-union, 1972, p. 112.
- MARREY Bernard, *Rhône-Alpes*, Paris, L'Equerre, coll. « Les guides du XXe siècle », 1982, p. 281-283.
- EMERY Marc, GOULET Patrice, *Guide Architecture en France 1945-1983*, Paris, Groupe Expansion, 1983, p. 219.
- « Bron-Parilly. Université Lyon 2 », *Techniques & architecture*, 34^e série, n° 3, février 1972, pp. 90-95.
- « Université Lyon 2. Bron-Parilly », *Carré bleu*, n° 3-4, 1971, s.p.

- **1970 : Ecole d'architecture de Nancy (54) (Michel Folliasson, Jean Prouvé)**
 - AMOUROUX, Dominique, CRETOL, Marco, MONNET, Jean-Pierre, *Guide d'architecture contemporaine en France*, Paris, L'Architecture d'aujourd'hui/Technic-union, 1972, p. 134.

- **N.d. [ca. 1970] : Habitation individuelle industrialisée à Mainguerin (Yvelines, J.-C. Drouin, Jean Prouvé)**
 - « Mainguerin. Maison industrialisée », *Techniques & architecture*, 33^e série, n° 1, février 1971, pp. 78-79.

- **1971 : Habitation individuelle industrialisée à Sèvres (92) (Jacques Bon, Jean Prouvé)**
 - EMERY Marc, GOULET Patrice, *Guide Architecture en France 1945-1983*, Paris, Groupe Expansion, 1983, p. 120.

- **1972 : Habitation individuelle industrialisée à Rueil-Malmaison (92) (Jacques Bon, Jean Prouvé)**
 - EMERY Marc, GOULET Patrice, *Guide Architecture en France 1945-1983*, Paris, Groupe Expansion, 1983, p. 118.

- **1972-73 : ZAC « Les Mousseaux » à Villepinte (93) (P. Oudot, L. Pétrouff)**
 - ABRAM, Joseph, *Bilan des réalisations expérimentales en matière de technologie nouvelle. Plan construction 1971-1975*, Paris, Plan-construction, 1983, p. 81.

- **1972-78 : Centre de recherche Royallieu à Compiègne (60) (René Dottelonde, Jean Prouvé, SEBA (bet))**
 - « Poteaux-poutres », *AMC*, n° 11, avril 1986, pp. 76-77.

- **1974-75 : Entrepôts et bureaux Helminger à Laval (53) (Jacques Bon, Louis Fruitet, Jean Prouvé)**
 - EMERY Marc, GOULET Patrice, *Guide Architecture en France 1945-1983*, Paris, Groupe Expansion, 1983, p. 345.

- **1976-77 : Volière de parc ornithologique de Villars-les-Dombes (01) (Marc & Pierre Dosse, Jean Prouvé)**
 - MARREY Bernard, *Rhône-Alpes*, Paris, L'Equerre, coll. « Les guides du XXe siècle », 1982, p. 97.

- EMERY Marc, GOULET Patrice, *Guide Architecture en France 1945-1983*, Paris, Groupe Expansion, 1983, p. 248.
- **1979-81 : Piscine couverte « les quatre piliers » à Grosrouvre (Yvelines, Antoine Stinco, arch.)**
 - EMERY Marc, GOULET Patrice, *Guide Architecture en France 1945-1983*, Paris, Groupe Expansion, 1983, p. 91.

Publications

Ouvrages

- OUDOT, Pierre, PETROFF, Léon, *Composants d'ossatures métalliques*, Paris, R.A.U.C., 1973, 100 pp.

Articles

- OUDOT, Pierre, PETROFF, Léon, « Les composants d'ossatures métalliques m 100 », *Recherche & architecture*, n° 16, 1973, pp. 23-26.

Henri Poincaré

(?- ?)

Henri Piot (?- ?)

Diplômé de l'Ecole supérieure du bâtiment en 1949 et de l'Ecole supérieure des travaux publics l'année suivante¹, sa carrière débute au sein de l'At.Bat-Afrique au tout début des années 1950. Son activité est aujourd'hui principalement repérée aux côtés de l'architecte Georges Candilis, avec qui il travaille essentiellement dans le domaine de l'habitat en France métropolitaine, jusqu'à la fin des années 1970.

Réalisations

- **1951-53 : Immeubles « Quartier des Carrières Centrales » à Casablanca (AtBat-Afrique, Georges Candilis, Shadrach Woods, Vladimir Bodiensky)**
 - o TAYLOR, Brian-Brace, «Architectures en Afrique du nord», *AMC*, avril 1986, n° 11, pp. 108-117.
 - o Objet CANGE-I-52
- **1954 : Immeubles d'habitation sur la butte Mirauchaux à Oran en Algérie (ATBAT-Afrique, Georges Candilis, Vladimir Bodiensky)**
 - o Ifa, CANGE-I-54
- **1955 : Concours pour l'opération Million : logements HLM économiques normalisés (Georges Candilis, Guy Brunache, Paul Dony)**
 - o Ifa, CANGE-D-55-1.
- **1955 : Logements LOGECO pour l'opération Million à Villeneuve-le-Roi et en banlieue parisienne (Georges Candilis, Shadrach Woods, Alexis Josic, Guy Brunache, Paul Dony)**
 - o Ifa, CANGE-I-55-01
- **1955-56 : 36 logements LEN ou LOPOFA pour l'opération Million à Rambouillet (Georges Candilis, Guy Brunache, arch.)**
 - o Ifa, CANGE-I-55-03
- **1955-1958 : 50 logements économiques normalisés (LEN) à Sarcelles (Georges Candilis, Guy Brunache, arch.)**
 - o Ifa, CANGE-I-55-05
- **1955-1959 : Ensemble de logements LEN et HLM pour l'opération Million à Saint-Ouen-l'Aumône (Georges Candilis, Guy Brunache arch.)**
 - o Ifa, CANGE-I-55-06
- **1955-62 : Immeuble-tour HLM à Ivry (Georges Candilis, Alexis Josic, Shadrach Woods, Douchenka Ivanovich, Guy Brunache, arch. et Paul Dony)**
 - o « Immeuble-tour HLM à Ivry », *L'Architecture d'aujourd'hui*, n°74, novembre 1957, pp. 10-11.
 - o Ifa, CANGE-I-55-08.

¹ *Annuaire ETP 2005*, Paris, éd. Maison des ingénieurs diplômés, 2005, s.p.

- **1955-1962 : Ensemble de 80 LOPOFA et HLM Emmaüs pour l'opération Million à Chatenay-Malabry (Georges Candilis, Guy Brunache arch.)**
 - o Ifa, CANGE-I-55-07
- **1955-1967 : 50 logements économiques normalisés (LEN) pour l'opération Million à La Ciotat, (Georges Candilis, Guy Brunache, arch.)**
 - o Ifa, CANGE-I-55-09
- **1956 : Concours pour l'équipement sportif d'établissements scolaires (Candilis, Josic, Woods, Ren Suzuki, Jean Prouvé, Serge Kétoff, Paul Dony)**
 - o Ifa, Objet CANGE-D-56
- **1956 : projet pour un groupe d'habitation à Managua (Nicaragua) (Georges Candilis, Alexis Josic, Shadrach Woods, Guy Brunache, Ren Suzuki)**
 - o Ifa, CANGE-I-56-2
- **1956-57 : secteur urbain unité résidentielle de la Citadelle (370 logécos) à Bagnols-sur-Cèze (30) (Georges Candilis, Alexis Josic, Shadrach Woods, Henri Piot, Guy Brunache, Auguste Mionne)**
 - o MONNIER, Gérard, ABRAM, Joseph, *L'architecture moderne en France*, tome 2, « du chaos à la croissance. 1940-1966 », Paris, Picard, 1999, pp. 109-110.
 - o « Unité de voisinage : La Citadelle », *AMC*, avril 1986, n° 11, p. 26.
 - o « Unité de voisinage « la Citadelle » à Bagnols-sur-Cèze », *L'Architecture d'aujourd'hui*, n°74, novembre 1957, pp.30-33.
 - o Ifa, CANGE-E-56-1.
- **1956-1959 : Ensemble de logements LEN et LOPOFA pour l'opération Million à Gagny (Georges Candilis, Guy Brunache arch.)**
 - o CANGE-I-56-5.
- **1956-61 : ZUP de Bagnols-sur-Cèze (30) (Georges Candilis, Alexis Josic, Shadrach Woods, Henri Piot, Guy Brunache, Charles Delfante, R. Coquerel)**
 - o AMOUROUX, Dominique, CRETOL, Marco, MONNET, Jean-Pierre, *Guide d'architecture contemporaine en France*, Paris, L'Architecture d'aujourd'hui/Technic-union, 1972, p. 36.
 - o MIDANT Jean-Paul (dir.), *Dictionnaire de l'architecture du XXe siècle*, Paris, Hazan/Institut français d'architecture, 1996, p. 170.
 - o Ifa, CANGE-E-01.
- **1956-1962 : Ensemble de 50 logements populaires et familiaux (LOPOFA), opération "Million", Mantes-la-Jolie (Georges Candilis, Guy Brunache, arch.)**
 - o Ifa, CANGE-I-56-6.
- **1956-62 : cité de l'usine nucléaire de Marcoule à Bagnols-sur-Cèze (30) (Georges Candilis, Alexis Josic, Shadrach Woods, Henri Piot, Charles Delfante)**
 - o JULLIAN, René, *Histoire de l'architecture moderne en France de 1889 à nos jours : un siècle de modernité*, Paris, Philippe Sers, 1984, pp. 245-246.

- **1956-1962 : Quartier "Les Escanaux" à Bagnols-sur-Cèze (Georges Candilis, Alexis Josic, Shadrach Woods, arch.)**
 - o Ifa, CANGE-E-56-2.
- **1957 : Cité Pierre-Montillet au Blanc-Mesnil (93) (Georges Candilis, Alexis Josic, Shadrach Woods, Guy Brunache, Jean Prouvé, Xenakis)**
 - o AMOUROUX, Dominique, CRETOL, Marco, MONNET, Jean-Pierre, *Guide d'architecture contemporaine en France*, Paris, L'Architecture d'aujourd'hui/Technic-union, 1972, p. 286.
- **1958 : Cité Emmaüs à Bobigny (93) (Georges Candilis, Guy Brunache)**
 - o AMOUROUX, Dominique, CRETOL, Marco, MONNET, Jean-Pierre, *Guide d'architecture contemporaine en France*, Paris, L'Architecture d'aujourd'hui/Technic-union, 1972, p. 288.
- **1958-1968 : Immeuble d'habitation, rue de Vaugirard et rue Mathurin-Régnier, Paris 15e. (Georges Candilis, Paul Dony)**
 - o Ifa, CANGE-I-58-9.
- **1961 : zone d'urbanisation prioritaire de Toulouse-le-Mirail à Toulouse (31) (Georges Candilis, Alexis Josic, Shadrach Woods, arch.)**
 - o BESSET, Maurice, PALMES, James C, *New french architecture*, Teufen (Suisse), A. Niggli, 1967, pp. 223, 227-229, 234.
 - o « Toulouse-le-Mirail », *AMC*, avril 1986, n° 11, pp. 42-43.
- **1961-1965 : Plan d'ensemble de 230 logements, Ris-Orangis (Georges Candilis, Paul Dony)**
 - o Ifa, CANGE-I-61-06.
- **1962 : Concours pour l'aménagement du domaine Courchevel-Méribel-Les Allues (Georges Candilis, Alexis Josic, Shadrach Woods, Jean Prouvé, Charlotte Perriand, Ren Suzuki)**
 - o Ifa, CANGE-I-62-2.
- **1963-1970 : Ensemble d'habitations « Résidence de France » au Havre (Georges Candilis, Alexis Josic, Shadrach Woods)**
 - o Ifa, CANGE-I-63-14.
- **1963-1975 : Centre commercial Bellefontaine, Toulouse (Georges Candilis, Alexis Josic, arch.)**
 - o Ifa, CANGE-F-63-5.
- **1964-1967 : Marché-parking des Carmes à Toulouse (Georges Candilis, arch.)**
 - o Ifa, CANGE-I-64-14.
- **1964-1976 : Dalles piétonnes E, F, G, quartier Bellefontaine, Toulouse (Georges Candilis, Paul & Pierre Glenat, arch.)**
 - o Ifa, CANGE-F-64-6.

- **1965-1972 : Centre culturel et sportif, quartier Bellefontaine, Toulouse (Georges Candilis, arch.)**
 - o Ifa, CANGE-F-65-1.
- **1968-1975 : Centre social du quartier Bellefontaine à Toulouse (Georges Candilis arch.)**
 - o Ifa, CANGE-F-68-3.
- **1970-1978 : Dalles piétonnes A, B, C, D, du quartier Reynerie à Toulouse (Georges Candilis, arch.)**
 - o Ifa, CANGE-F-70-3.
- **1977-1982 : Quartier du Parc (131 logements) à Saint-Quentin-en-Yvelines (ATM)**
 - o Ifa, ATM-C-77-4.
- **n.d. [vers 1955 ?] : Logements économiques normalisés (LEN) à Persan (Georges Candilis, arch.)**
 - o Ifa, CANGE-I-ND-09.



**Jean-Louis Sarf
(1928-2004)**

Jean-Louis Sarf (26 octobre 1928 - 17 janvier 2004)

Brevets d'invention

- Edouard Albert et Joan-Lulu-Jancou Sarf, « Sous-ensemble préfabriqué pour bâtiments et autres constructions et ensembles en comportant les applications », brevet d'invention n° 1.174.724, 10 novembre 1958 (demandé le 26 avril 1957).
- Ioan-Jancu-Lulu Sarf et Enrique José Dunayevich, « Panneau de coffrage, en particulier pour dalles en béton armé », brevet d'invention n° 1.498.284, 11 septembre 1967 (demandé le 24 février 1966).
- Ioan Jancu Lulu Sarf et Enrique José Dunayevich, « Nouveau procédé pour mouler des parois verticales en béton et dispositifs pour mettre en œuvre ce procédé », brevet d'invention n° 1.498.285, 11 septembre 1967 (demandé le 24 février 1966).
- Ioan Jancu Lulu Sarf et Enrique José Dunayevich, « Nouvel ensemble préfabriqué pour la construction de bâtiments d'habitation », brevet d'invention n° 1.500.873, 2 octobre 1967 (demandé le 23 juin 1966).
- Ioan Jancu Lulu Sarf et Enrique José Dunayevich, « Nouveau procédé pour mouler des parois verticales en béton et dispositifs pour mettre en œuvre ce procédé », 1^{ère} addition au brevet d'invention n° 1.498.285, n°91.413, 29 avril 1968 (demandé le 26 août 1966).

Réalisations

- **1954-56 : Immeuble pour l'Épargne de France, Paris 17^e (Edouard Albert)**
 - o MARREY, Bernard. *Le Fer à Paris architectures*. Paris : Picard, 1989, p. 158
 - o AMOUROUX, Dominique, CRETOL, Marco, MONNET, Jean-Pierre. *Guide d'architecture contemporaine en France*. [Paris] : A.A. Technic-union, 1972, p. 269
 - o SEITZ, Frédéric. *L'architecture métallique au XXe siècle : architecture et "savoir-fer"*. Paris : Belin, 1995, p. 133 ; 176.
 - o EMERY, Marc, GOULET, Patrice. *Guide. Architecture en France depuis 1945*. Paris : Groupe Expansion : Architecture d'Aujourd'hui, 1983, p. 29.
 - o MARREY, Bernard, FERRIER, Jacques. *Paris sous verre la ville et ses reflets...* Paris Pavillon de l'Arsenal Picard, 1997, p. 100.
 - o MONNIER, Gérard, ABRAM, Joseph. *L'architecture moderne en France, t. 2 du chaos à la croissance. 1940-1966*. Paris Picard, 1999, p. 191-193 ; 296.
 - o SCHEIN, Ionel, QUERRIEN, Max. *Paris construit guide de l'architecture contemporaine*. 2e éd. Paris Vincent, Fréal et Cie, 1970, pp. 94-95.
 - o MARTIN, Hervé. *Guide de l'architecture moderne à Paris*. 6e éd. Paris Alternatives, 1996, p. 237.
 - o CSFTA, *Le tube d'acier dans la construction métallique : évolution de la construction tubulaire en France*, Paris, CSFTA, vol. 1, 1964, pp. 25-27.
 - o J.-L. P., « Une ossature métallique d'avant-garde », *Bâtir*, n° 62, novembre 1956, pp. 40-49.
- **1957-61 : Tour Croulebarbe, Paris 13^e (Edouard Albert, Roger Boileau, Jacques Henri-Labourdette)**
 - o MARREY, Bernard, *Le Fer à Paris. Architectures*, Paris, Picard, 1989, p. 162.

- AMOUROUX, Dominique, CRETOL, Marco, MONNET, Jean-Pierre, *Guide d'architecture contemporaine en France*, Paris, L'Architecture d'aujourd'hui/Technic-union, 1972, p. 244.
 - JULLIAN, René, *Histoire de l'architecture moderne en France de 1889 à nos jours : un siècle de modernité*, Paris, Philippe Sers, 1984, pp. 251-252.
 - SEITZ, Frédéric, *L'architecture métallique au XX^e siècle : architecture et "savoir-fer"*, Paris, Belin, 1995, pp. 49-133 et 176.
 - EMERY Marc, GOULET Patrice, *Guide Architecture en France 1945-1983*, Paris, Groupe Expansion, 1983, p. 19.
 - MARREY, Bernard, *Guide de l'art dans la rue au XX^e siècle. Paris et sa banlieue*. Paris Éditions ouvrières, 1974, p. 60.
 - MONNIER Gérard (dir.), ABRAM Joseph, *L'architecture moderne en France*, T. 2 « Du chaos à la croissance, 1940-1966 », Paris, Picard, 1999, pp. 252-254 et 296.
 - SCHEIN, Ionel, QUERRIEN, Max, *Paris construit. Guide de l'architecture contemporaine*, Paris, éd. Vincent, Fréal et Cie, 1970 (2^e éd.), pp. 66-67.
 - RAGON, Michel, *Histoire mondiale de l'architecture et de l'urbanisme modernes*, T. 2 : « Pratiques et méthodes (1911-1976) », Paris, Casterman, 1977 (2^e éd.), p. 312.
 - MARTIN, Hervé. *Guide de l'architecture moderne à Paris*. 6e éd. Paris Alternatives, 1996, p. 119.
 - CSFTA, *Le tube d'acier dans la construction métallique : évolution de la construction tubulaire en France*, Paris, CSFTA, vol. 1, 1964, pp. 22-24.
 - « Paris. Immeuble d'habitation 33 rue Croulebarbe », *Techniques & architecture*, 18^e série, n° 4, septembre 1958, pp. 73-75.
- **1958-60 : bâtiment administratif d'Air-France à Orly (94) (Edouard Albert)**
- VIRAMASSY, Catherine, *Guide de l'architecture du Val-de-Marne*, Paris, CAUE du Val-de-Marne, 1992, p. 29.
 - JULLIAN, René, *Histoire de l'architecture moderne en France de 1889 à nos jours : un siècle de modernité*, Paris, Philippe Sers, 1984, pp. 259-260.
 - BESSET, Maurice, PALMES, James C., *New french architecture*, Teufen, éd. A. Niggli, 1967, pp. 193 et 233.
 - EMERY, Marc, GOULET, Patrice. *Guide. Architecture en France depuis 1945*. Paris : Groupe Expansion : Architecture d'Aujourd'hui, 1983, p. 111.
 - MARREY, Bernard, FERRIER, Jacques, *Paris sous verre la ville et ses reflets...*, Paris, Pavillon de l'Arsenal/Picard, 1997, p. 132.
 - MONNIER Gérard (dir.), ABRAM Joseph, *L'architecture moderne en France*, T. 2 « Du chaos à la croissance, 1940-1966 », Paris, Picard, 1999, pp. 193 et 296.
 - SCHEIN, Ionel, QUERRIEN, Max. *Paris construit guide de l'architecture contemporaine*. 2e éd. Paris Vincent, Fréal et Cie, 1970, pp. 114-115.
 - RAGON, Michel, *Histoire mondiale de l'architecture et de l'urbanisme modernes*, T. 2 : « Pratiques et méthodes (1911-1976) », Paris, Casterman, 1977 (2^e éd.), p. 309.
 - CSFTA, *Le tube d'acier dans la construction métallique : évolution de la construction tubulaire en France*, Paris, CSFTA, vol. 1, 1964, pp. 34-35.

- **1960-62 : Centre de recherches Vallourec à Aulnoye-Aymeries (59) (Alain Champetier de Ribes, Edouard Albert)**
 - o ACHE, Jean-Baptiste, *Acier et architecture*, Paris, Arts et Métiers graphiques, 1966, pp. 87, 89.
 - o CSFTA, *Le tube d'acier dans la construction métallique : évolution de la construction tubulaire en France*, Paris, CSFTA, vol. 1, 1964, pp. 30-31.
 - o CHAMPETIER DE RIBES Alain, « Le centre d'études de la société Vallourec à Aulnoye (France) », *Acier, Stahl, Steel*, n° 7-8, juillet-août 1963, pp. 339-342.
 - o « Aulnoye. Centre d'études Vallourec », *Techniques & architecture*, 23^e série, n° 4, mai 1963, pp. 154-156.

- **N.d. [ca. 1961] : Bureaux à Melun pour EDF (Yves Roa, arch.)**
 - o SARF J.-L., FULDA H., « Bureaux à Melun (Seine-et-Marne) pour l'Electricité de France (E.D.F.) », *Acier, Stahl, Steel*, n° 7-8, juillet-août 1962, pp. 337-338.

- **1961-63 : Immeuble, av. Parmentier, Paris 11^e, (Edouard Albert, François Maroti)**
 - o MARREY, Bernard, FERRIER, Jacques, *Paris sous verre la ville et ses reflets...*, Paris, Pavillon de l'Arsenal/Picard, 1997, p. 53.
 - o CSFTA, *Le tube d'acier dans la construction métallique : évolution de la construction tubulaire en France*, Paris, CSFTA, vol. 1, 1964, pp. 28-29.

- **1963 : Immeuble d'habitation pour John Arthur et Tiffen, av. de Ségur, Paris 7^e (Arthur Héaume & Alexandre Persitz)**
 - o IFA, objet HEAAR-B-63-04

- **1963 : Immeuble d'habitation et de bureaux pour John Arthur et Tiffen, av. de Friedland, Paris 8^e (Arthur Héaume & Alexandre Persitz)**
 - o IFA, Objet HEAAR-B-63-05

- **N.d. [ca. 1963] : Nouvelle chancellerie pour l'ambassade de RFA à Paris (M. Mertz, H. Pottier, arch.)**
 - o « Paris. La nouvelle chancellerie pour l'ambassade de la République fédérale d'Allemagne », *Techniques & architecture*, n° 4, mai 1964, pp. 160-163.

- **N.d. [1963-67] : Institut de recherche de la faculté des sciences de Jussieu, Paris 5^e (Edouard Albert)**
 - o RAGON, Michel, *Histoire mondiale de l'architecture et de l'urbanisme modernes*, T. 2 : « Pratiques et méthodes (1911-1976) », Paris, Casterman, 1977 (2^e éd.), p. 312.

- **N.d. [av. 1964] : Entrepôt de la société Philips à Toulouse**
 - o CSFTA, *Le tube d'acier dans la construction métallique : évolution de la construction tubulaire en France*, Paris, CSFTA, vol. 1, 1964, pp. 68-69.

- **N.d. [av. 1964] : Usine Massey-Ferguson à Beauvais (M. Gridaine, arch.)**
 - o CSFTA, *Le tube d'acier dans la construction métallique : évolution de la construction tubulaire en France*, Paris, CSFTA, vol. 1, 1964, pp. 82-84.

- **N.d. [av. 1964] : Collège E.N.E.T. à Rennes (J. Monge et L. Arretche, arch.)**
 - CSFTA, *Le tube d'acier dans la construction métallique : évolution de la construction tubulaire en France*, Paris, CSFTA, vol. 1, 1964, pp. 92-93.
- **N.d. [av. 1964] : Société coopérative centrale achats et approvisionnement agricole (S.C.C.A.A.A.), Perpignan (M. Boud'hors, M. Laplace, arch.)**
 - CSFTA, *Le tube d'acier dans la construction métallique : évolution de la construction tubulaire en France*, Paris, CSFTA, vol. 1, 1964, pp. 114-115.
- **1968 : Siège de la Société bancaire et financière, rue Marbeuf, Paris 8^e (Arthur Héaume & Alexandre Persitz)**
 - IFA, Objet HEAAR-B-68-01
- **N.d. [ca. 1969-70] : Immeuble « le périscope », Paris 13^e (Maurice Novarina, arch.)**
 - « Paris. Opération « Italie XIII^e ». Le « périscope de Paris » (îlot B7) », *Techniques & architecture*, 32^e série, n° 2, mai 1970, p. 51.
- **N.d. [ca. 1972] : « Les Flanades » à Sarcelles**
 - « Les Flanades » à Sarcelles, *Techniques & architecture*, n° 291, février 1973, pp. 77-82.
- **N.d. : Institut de recherches de la faculté des lettres et des sciences à Tours, Indre-et-Loire (Edouard Albert)**
 - RAGON, Michel, *Histoire mondiale de l'architecture et de l'urbanisme modernes*, T. 2 : « Pratiques et méthodes (1911-1976) », Paris, Casterman, 1977 (2^e éd.), p. 312.



Henri Trezzini
1902-1976

Henri Trezzini (1902-1976)

Biographie

Originaire du Tessin en Suisse italienne, Henri Trezzini arrive en France dans la première moitié des années 1920. Il s'inscrit à l'école des beaux-arts, où il suit les cours d'Auguste Perret au sein de l'atelier du Palais de Bois. N'ayant manifestement jamais obtenu le diplôme, il ne semble pas non plus être diplômé en tant qu'ingénieur.

Il commence sa carrière avec son compatriote et camarade d'école Denis Honegger, pour des immeubles à Paris, dès les années 1930. Peut-être a-t-il exercé ensuite pour des entreprises, et notamment pour Delau, qui s'était illustré à Royan. Quoi qu'il en soit, la période de la guerre est pour lui une période d'invention, déposant en 1944 trois brevets avec Otello Zavaroni. Appelé à diriger un atelier à l'École des beaux-arts en collaboration avec Marcel Lods et André Hermant dès 1947, il exerce dès lors comme ingénieur-conseil, ouvrant plusieurs bureaux d'études successifs. C'est alors avec André Bruyère qu'il montre les plus importantes collaborations, notamment dans le cadre de l'hôtel de la Caravelle en Guadeloupe.

Brevets d'invention

- Otello Zavaroni et Henri-Louis Trezzini, « Nouvelle ferme et son procédé d'application », brevet d'invention n° 911.102, 25 février 1946 (demandé le 30 décembre 1944).
- Otello Zavaroni et Henri-Louis Trezzini, « Nouveau dispositif de construction rapide », brevet d'invention n° 911.103, 25 février 1946 (demandé le 30 décembre 1944).
- Otello Zavaroni et Henri-Louis Trezzini, « Nouveaux éléments de toiture », brevet d'invention n° 911.104, 25 février 1946 (demandé le 30 décembre 1944).

Réalisations

- **1935 : Immeuble d'habitation rue Dutot, Paris 15^e (Denis Honegger, arch.)**
 - o Cf. IFA, HONDE/B/35/05
- **1935 : Immeuble d'habitation rue des Favorites, Paris 15^e (Denis Honegger, arch.)**
 - o Cf. IFA, HONDE/B/35/04
- **1948 : Centre de loisirs du centre Jean Moulin à Fleury-Mérogis (André Bruyère, arch.)**
 - o GUIHEUX Alain (dir.), *Collection d'architecture du Centre Georges Pompidou*, Paris, éd. du Centre Georges Pompidou, 1998, p. 60.
- **1949 : Chantier d'expérience à Chartres (Denis Honegger, arch.)**
 - o cf. IFA, HONDE/B/49/01

- **1957 : Immeuble d'habitation, rue Camou, Paris 16^e (Jean Ginsberg, Pierre Vago, arch.)**
 - o Cf. IFA, VAGPI/B/57/1

- **1960-62 : Hôtel La Caravelle à Sainte-Anne (André Bruyère, arch.)**
 - o BESSET, Maurice, PALMES, James C., *New french architecture*, Teufen, éd. Niggli, 1967, pp. 122-123 et 232.
 - o « Hôtel : La Caravelle », *AMC*, avril 1986, n° 11, p. 40.
 - o GUIHEUX Alain (dir.), *Collection d'architecture du Centre Georges Pompidou*, Paris, éd. du Centre Georges Pompidou, 1998, p. 60.
 - o « Hôtel en Guadeloupe », *Techniques & architecture*, 24^e série, n°1, novembre 1963, pp. 8-13.

- **1962-75 : Musée national message biblique Marc-Chagall à Nice (André Hermant, arch.)**
 - o Cf. IFA, cote 60 IFA 151-174 ; 308-309 ; 511-514 ; 674.

- **1964 : Bâtiment de la stabulation à Paris 19^e (Jean Semichon, Serge Walrand, Maurice Fournier, Séchaud et Metz (bet pour l'acier))**
 - o « Bâtiment de la stabulation », *AMC*, avril 1986, n° 11.

- **1967 : établissement de bains centre de thalassothérapie à Quiberon (André Bruyère, arch.)**
 - o GUIHEUX Alain (dir.), *Collection d'architecture du Centre Georges Pompidou*, Paris, éd. du Centre Georges Pompidou, 1998, p. 60.

- **1970 : ensemble HLM Crimée-Curial à Paris 19^e (A.-N. Coquet, L'œuf, arch.)**
 - o AMOUROUX, Dominique, CRETOL, Marco, MONNET, Jean-Pierre, *Guide d'architecture contemporaine en France*, Paris, L'Architecture d'aujourd'hui/Technic-union, 1972, p. 270.

- **1973-74 : maison Debouzy à Lourmarin (André Bruyère, arch.)**
 - o EMERY Marc, GOULET Patrice, *Guide Architecture en France 1945-1983*, Paris, Groupe Expansion, 1983, p. 261.



**Léon-Karol Wilenko
?-1976 ?**

Léon-Karol Wilenko (?- 1976 ?)

Biographie

Ingénieur-conseil d'origine polonaise, Léon-Karol Wilenko est diplômé de l'Ecole polytechnique de Lwow, dans laquelle il a été assistant du cours de construction dans les années 1930. Actif en France dès 1945, il ouvre son agence en 1947, puis officie sous le sigle O.C.C.R.¹. Très actif au sein du comité de rédaction d'*Acier Stahl Steel*, il publie de nombreux articles sur ses propres réalisations, ainsi qu'un ouvrage technique au début des années 1950. Honoré en fin de carrière par l'Académie d'architecture, il y reçoit la grande médaille d'argent de la recherche et de la technique « pour l'ensemble de ses recherches et réalisations axées sur les techniques de pointe en matière de structures métalliques, béton armé et structures spéciales »² en 1975.

Brevets d'invention

Bien qu'il évoque deux procédés brevetés en 1949 et 1958 sur les « planchers Herst-Wilenko » et un « procédé métal-bétonné », nous n'avons trouvé aucun brevet d'invention enregistré au nom de Léon-Karol Wilenko pour la période 1945-1977. Une recherche à O.C.C.R. permettrait peut-être de trouver des éléments.

Réalisations

- **n.d. [ca. 1961] : Usine hydroélectrique de Golinac (Haute-Garonne, Fernand Riehl, arch.)**
 - o « L'ossature métallique de l'usine hydro-électrique de Golinac (France) », *Acier, Stahl, Steel*, n° 10, octobre 1962, pp. 468.
- **1961-74 : Siège EDF Murat II à Paris (René A. Coulon, Marcel Roux, arch.)**
 - o ACHE, Jean-Baptiste, *Acier et architecture*, Paris, Arts et métiers graphiques, 1966, pp. 75 et 90.
 - o WILENKO Léon-Karol, « Réalisation d'une ossature métallique de 10 étages précontrainte au montage : le nouveau building d'Electricité de France à Paris », *Acier, Stahl, Steel*, n° 11, novembre 1962, pp. 497-504.
 - o WILENKO Léon-Karol, « Le siège national d'« Electricité de France » à Paris (troisième tranche) », *Acier, Stahl, Steel*, n° 4, avril 1974, pp. 145-149.
- **n.d. [ca. 1963] : Pylônes électriques pour le poste de transformation EDF de Vielmoulin (Wilenko)**
 - o WILENKO Léon-Karol, « Nouveaux pylônes-échelles en tubes du poste de transformation E.D.F. de Vielmoulin (France) », *Acier, Stahl, Steel*, n° 9, septembre 1963, pp. 391-393.

¹ Nous ne connaissons ni la signification de ce sigle, ni la date de fondation de ce bureau d'études.

² « Léon-Karol Wilenko à l'honneur... », *Acier, Stahl, Steel*, n° 11, novembre 1975, p. 400.

- **1965-68 : Ensemble de la Belle-Feuille (Théâtre de l'ouest parisien et école) à Boulogne-Billancourt, 92 (Georges-Henri Pingusson, arch.)**
 - o AMOUROUX, Dominique, CRETOL, Marco, MONNET, Jean-Pierre, *Guide d'architecture contemporaine en France*, Paris, L'Architecture d'aujourd'hui/Technic-union, 1972, p. 291.
 - o WILENKO Léon-Karol, «Structures du complexe culturel de Boulogne-Billancourt (France) », *Acier, Stahl Steel*, 34^e année, n°5, mai 1969, pp. 487-497.
 - o SCHEIN, Ionel, QUERRIEN, Max, *Paris construit. Guide de l'architecture contemporaine*, Paris, Vincent, Fréal et Cie, 1970 (2e éd.), pp. 160-161.

- **n.d. [ca. 1966] : Station de pompage de la Tour-de-Farges (Fernand Riehl, arch.)**
 - o WILENKO Léon-Karol, « Toiture de la station de pompage Tour-de-Farges de la compagnie du Bas-Rhône-Languedoc (France) », *Acier, Stahl, Steel*, 32^e année, n° 3, mars 1967, pp. 121-124.

- **n.d. [ca. 1966] : Faculté des sciences de Reims (Marcel Lods, Paul Depondt, Henri Beauclair, arch.)**
 - o « Bibliothèque de la faculté des sciences de Reims. France », *L'Architecture d'aujourd'hui*, n° 129, décembre 1966-janvier 1967, p. 29.
 - o « Faculté des sciences de Reims », *Techniques & architecture*, 32^e série, n° 1, avril 1970, pp. 84-85.

- **1966-68 : SITI n°3 à Orléans (45) (ATM, Jean Renaudie, Pierre Riboulet, Gérard Thurnauer, Jean-Louis Véret, M. Villaume)**
 - o AMOUROUX, Dominique, CRETOL, Marco, MONNET, Jean-Pierre, *Guide d'architecture contemporaine en France*, Paris, L'Architecture d'aujourd'hui/Technic-union, 1972, p. 148.
 - o « Orléans-la-Source. EDF-GDF. Service interrégional du traitement de l'information », *Techniques & architecture*, 30^e série, n° 1, décembre 1968, pp. 95-99.
 - o IFA, ATM/F/66
 - o IFA/ATM/F/67

- **1967-70 : Maison des sciences de l'homme, Paris 6^e (Marcel Lods, Paul Depondt, Henri Beauclair, André Malizard)**
 - o MARREY, Bernard, *Le Fer à Paris, architectures*, Paris, Picard, 1989, pp. 170-171.
 - o SEITZ, Frédéric, *L'architecture métallique au XX^e siècle : architecture et "savoir-fer"*, Paris, Belin, 1995, pp. 58, 163 et 165.
 - o « Maison des sciences de l'homme », *Architecture de lumière*, n° 19, 1970, pp. 46-49.
 - o « La maison des sciences de l'homme », *Bâtir*, n° spécial, n° 184, mai 1970, pp. 4-15.
 - o « Paris, la maison des sciences de l'homme », *Techniques & architecture*, 32^e série, n° 3, septembre 1970, pp. 58-63.

- **n.d. [ca. 1968] : Hôpital de Gonesse (Olivier Rabaud, arch.)**
 - o WILENKO Léon-Karol, « Superstructures métalliques précontraintes au montage du nouvel hôpital de Gonesse (France) », *Acier, Stahl, Steel*, 34^e année, n° 5, mai 1969, pp. 205-214.
 - o « Le nouveau centre hospitalier de Gonesse », *Techniques & architecture*, 32^e série, n° 1, avril 1970, pp. 70-73.
 - o WILENKO Léon-Karol, « Superstructures de l'école d'infirmières de Gonesse (France) », *Acier, Stahl, Steel*, n° 10, octobre 1966, pp. 443-447.

- **n.d. [ca. 1971] : Résidence Boïeldieu à Puteaux (Olivier Rabaud et Roger Gilbert, arch.)**
 - o BREGOU Georges, « Charpente métallique précontrainte associée au béton », *Bâtir*, nouvelle série, n° 12, avril 1972, pp. 45-52.
 - o « La résidence Boïeldieu à Puteaux (France). 479 logements en construction métallique précontrainte », *Acier, Stahl, Steel*, 37^e année, n° 7-8, juillet-août 1972, pp. 320-325.

Publications

- WILENKO Léon Karol, *Méthode de répartition algébrique des moments*, Paris-Liège, C. Béranger, 1952, 123 pp.