



UNIVERSITÉ BLAISE PASCAL, CLERMONT-FERRAND II  
UFR Lettres, Langues et Sciences Humaines



Centre d'Histoire  
« Espaces et Cultures »  
CHEC – EA 1001

Ecole doctorale des  
Lettres, Sciences Humaines  
et Sociales – ED 370



Thèse pour l'obtention du grade de Docteur à l'Université Blaise Pascal  
discipline Archéologie

Présentée et soutenue publiquement le 25 novembre 2016 par

**Sandra CHABERT**

# **LA CÉRAMIQUE EN TERRITOIRE ARVERNE ET SUR SES MARGES DE L'ANTIQUITÉ TARDIVE AU HAUT MOYEN ÂGE (FIN III<sup>e</sup> - MILIEU VIII<sup>e</sup> SIÈCLE)**

## **Approche chrono-typologique, économique et culturelle**

### **Volume 2 - Illustrations**

Sous la direction de

**Frédéric TRÉMENT**

Professeur d'Antiquités Nationales - Histoire et archéologie de la Gaule  
Université Blaise Pascal - Clermont-Auvergne, CHEC, EA 1001

Composition du jury

**Philippe Husi, rapporteur**

Ingénieur de recherche en archéologie médiévale, CNRS, HDR  
Archéologie et Territoires, UMR 7324, CITERES, Tours

**Claude RAYNAUD**

Directeur de recherche au CNRS  
Archéologie des Sociétés Méditerranéennes, UMR 5140, Montpellier

**Laurent SCHNEIDER**

Directeur de recherche au CNRS, LA3M, UMR 7298, Aix-en-Provence  
Directeur d'Études à l'EHESS, Ciham, UMR 5648, Lyon

**Paul VAN OSSEL, rapporteur**

Professeur d'archéologie de la Gaule et des provinces occidentales de l'Empire romain  
Université Paris Ouest - Nanterre - La Défense, UMR 7041, ArSCAN



**LA CÉRAMIQUE EN TERRITOIRE ARVERNE ET SUR SES MARGES  
DE L'ANTIQUITÉ TARDIVE AU HAUT MOYEN ÂGE  
(FIN III<sup>e</sup> - MILIEU VIII<sup>e</sup> SIÈCLE)**

**Approche chrono-typologique, économique et culturelle**

**Volume 2 - Illustrations**



UNIVERSITÉ BLAISE PASCAL, CLERMONT-FERRAND II  
UFR Lettres, Langues et Sciences Humaines

Centre d'Histoire  
« Espaces et Cultures »  
CHEC – EA 1001

Ecole doctorale des  
Lettres, Sciences Humaines  
et Sociales – ED 370

Thèse pour l'obtention du grade de Docteur à l'Université Blaise Pascal  
discipline Archéologie

Présentée et soutenue publiquement le 25 novembre 2016 par

**Sandra CHABERT**

**LA CÉRAMIQUE EN TERRITOIRE ARVERNE ET SUR SES MARGES  
DE L'ANTIQUITÉ TARDIVE AU HAUT MOYEN ÂGE  
(FIN III<sup>e</sup> - MILIEU VIII<sup>e</sup> SIÈCLE)**

**Approche chrono-typologique, économique et culturelle**

**Volume 2 - Illustrations**

Sous la direction de

**Frédéric TRÉMENT**

Professeur d'Antiquités Nationales - Histoire et archéologie de la Gaule  
Université Blaise Pascal - Clermont-Auvergne, CHEC, EA 1001

Composition du jury

**Philippe HUSI, rapporteur**

Ingénieur de recherche en archéologie médiévale, CNRS, HDR  
Archéologie et Territoires, UMR 7324, CITERES, Tours

**Claude RAYNAUD**

Directeur de recherche au CNRS  
Archéologie des Sociétés Méditerranéennes, UMR 5140, Montpellier

**Laurent SCHNEIDER**

Directeur de recherche au CNRS, LA3M, UMR 7298, Aix-en-Provence  
Directeur d'Études à l'EHESS, Ciham, UMR 5648, Lyon

**Paul VAN OSSEL, rapporteur**

Professeur d'archéologie de la Gaule et des provinces occidentales de l'Empire romain  
Université Paris Ouest - Nanterre - La Défense, UMR 7041, ArSCAN



# Table des illustrations

<b>FIGURES .....</b>	<b>17</b>
Fig. 1 - Contexte topographique et hydrographique de la zone d'étude .....	19
Fig. 2 - Contexte historique et archéologique de la zone d'étude et des sites connus .....	20
Fig. 3 - Les cités arverne et gabale dans la Gaule du Bas-Empire.....	21
Fig. 4 - Intégration des cités arverne et gabale au royaume wisigothique, respectivement en 475 et 472 .....	21
Fig. 5 - Rattachement de l'Auvergne à l'Aquitaine au début du VIII <sup>e</sup> siècle .....	21
Fig. 6 - Progression du nombre des découvertes entre le XVII <sup>e</sup> siècle et 2013, en Auvergne et par type d'opération .....	22
Fig. 7 - Céramiques de la nécropole de Dieu le Père à Pérignat-lès-Sarliève (Puy-de-Dôme) Restitution des profils d'après photo dans Desforges 1956 : 207 (échelle approximative) .....	22
Fig. 8 - Principales découvertes de céramiques et de vestiges liés à l'artisanat de potier de l'Antiquité tardive et du haut Moyen Âge à Lezoux.....	23
Fig. 9 - Répartition des groupes d'ateliers de potiers à Lezoux, depuis le Haut-Empire jusqu'au haut Moyen Âge .....	24
Fig. 10 - Fours de potier F53 et F76 du IV <sup>e</sup> siècle, ZAC de l'Enclos, Lezoux .....	25
Fig. 11 - Vases de la nécropole de Montgibrout à Salzuit (Haute-Loire) .....	25
Fig. 12 - Céramiques déposées dans les sépultures des Peyrouses, La Roche-Blanche (Puy-de-Dôme).....	26
Fig. 13 - Plan général des vestiges du site n° 02 des Pradeaux à Gerzat .....	26
Fig. 14 - Plan des vestiges des III <sup>e</sup> -IV <sup>e</sup> siècles de la rue de la Rochelle à Lempdes .....	26
Fig. 15 - Four de l'Îlot Doyenné/République à Brioude (surligné en grisé ; Cabezuelo 1997).....	27
Fig. 16 - Four de l'impasse Boudonnet à Lezoux (Bet 1997 : fig. 1) .....	27
Fig. 17 - Dérivées de sigillées paléochrétiennes découvertes dans le Cantal et en Haute-Loire (d'après les dessins de G. Fournier).....	28
Fig. 18 - Décors des dérivées de sigillées paléochrétiennes de Ronzières (n <sup>os</sup> 01 à 31) et Brioude (n <sup>os</sup> 32 à 38) (dessin, DAO : S. Guyot ; Guyot 2003).....	29
Fig. 19 - Décors des dérivées de sigillées paléochrétiennes du Suc de Lermu, Charmensac (dessin, DAO : S. Guyot, 2003) .....	30
Fig. 20 - Cruche peinte de la collection du Dr Plicque, conservée au musée de la Céramique de Lezoux, propriété du musée des Antiquités Nationales de Saint-Germain-en-Laye.....	30
Fig. 21 - Chrisme peint sur des céramiques découvertes à Lezoux et conservées au musée de la Céramique de Lezoux .....	31
Fig. 22 - Céramique peinte à engobe rouge et décor blanc découverte à Saint-Germain-Lembron (Puy-de-Dôme) en 1963 (photothèque CG63, photo P.-F. Fournier).....	31
Fig. 23 - Céramiques peintes à engobe rouge et décor blanc découvertes sur la commune de Saint-Beauzire (n° 1) et de Billom (n <sup>os</sup> 2 et 3) (prospections F. Trément) .....	32
Fig. 24 - Plan général du site de La Couronne à Molles.....	33
Fig. 25 - Évolution de l'occupation du secteur occidental de La Couronne à Molles, entre le IV <sup>e</sup> et le VII <sup>e</sup> siècle.....	34
Fig. 26 - Localisation des ensembles étudiés dans le secteur occidental de Molles .....	35
Fig. 27 - Contexte des ensembles MOL-01, MOL-02, MOL-05, MOL-09, MOL-11 : bâtiment rectangulaire et nef de l'église de Molles, coupe stratigraphique ouest-est.....	36
Fig. 28 - Contexte des ensembles MOL-12, MOL-16 : comblement de la citerne CIT 3, coupe stratigraphique sud-nord .....	36
Fig. 29 - Contexte des ensembles MOL-14, MOL-19 : tour d'angle, secteur 6, coupe stratigraphique est-ouest ..	37
Fig. 30 - Contexte des ensembles MOL-17, MOL-18 : pièce ESP 7, coupe stratigraphique ouest-est.....	37
Fig. 31 - Plan général de l'occupation antique de Chantelle-la-Vieille.....	38
Fig. 32 - Plan général de l'occupation du haut Moyen Âge de Chantelle-la-Vieille.....	39

Fig. 33 - Contexte des ensembles CLV-01, CLV-02, CLV-09 : coupe de la bordure sud-est de l'emprise de fouille.....	40
Fig. 34 - Contexte des ensembles CLV-05, CLV-08, CLV-09 : coupe de la banquette médiane .....	40
Fig. 35 - Plan général du site de Piboulèdes, La Malène .....	41
Fig. 36 - Dépotoir du quartier oriental du site de La Malène, coupe stratigraphique sud-ouest/nord-est .....	42
Fig. 37 - Dépotoir de la Traverse, site de La Malène, coupe stratigraphique nord-ouest/sud-est .....	43
Fig. 38 - Cruches perdues de la collection Martignat : restitution des décors (photos P.-F. Fournier, photothèque CG63, archive 28 J 42) .....	44
Fig. 39 - Plan général de la <i>villa</i> de Maréchal à Romagnat .....	45
Fig. 40 - Bassin de la <i>villa</i> de Maréchal à Romagnat, coupe stratigraphique ouest-est.....	45
Fig. 41 - Plan général du site des Douzaines Hautes à Malintrat .....	46
Fig. 42 - Musée de Maison Blanche à Pardines (documentation personnelle P. Tarrade).....	47
Fig. 43 - Carnet de fouille : sépultures 152 et 153 de la nécropole de Maison Blanche à Pardines (documentation personnelle G. Fournier) .....	47
Fig. 44 - Sépulture B de Maison Blanche à Pardines, photo É. Desforges.....	48
Fig. 45 - Architecture funéraire de Maison Blanche, Pardines.....	48
Fig. 46 - De la discrimination des groupes techniques (GT) à la constitution des catégories céramiques.....	49
Fig. 47 - Subdivision des groupes typologiques en formes génériques puis en types : exemple des formes basses plates ouvertes (groupe 1) et des assiettes 1-101 .....	50
Fig. 48 - Répartition des céramiques fines pour chacun des horizons céramologiques, en pourcentage du total des effectifs (horizon céramologique 1 : pas de céramiques fines ; Molles) .....	51
Fig. 49 - Répartition des céramiques communes, horizons céramologiques 1, 2 et 3, en pourcentage du total des effectifs (Molles) .....	52
Fig. 50 - Répartition des céramiques communes, horizons céramologiques 4 et 5, en pourcentage du total des effectifs (Molles) .....	53
Fig. 51 - Sériographe EPPM des catégories céramiques (reclassé manuellement : séparation des catégories cycliques) : surreprésentation significative en pourcentage du NMI total (Molles) .....	54
Fig. 52 - Part des modes de cuisson au sein de chaque horizon céramologique, en pourcentage du NMI (Molles).....	55
Fig. 53 - Céramique décorée à l'éponge et céramique peinte à engobe blanc et décor ocre, retrouvées hors contexte à Molles.....	55
Fig. 54 - Répartition des céramiques fines, des céramiques communes et des amphores pour chaque horizon céramologique, en pourcentage du NMI (Molles) .....	56
Fig. 55 - Céramiques de l'horizon céramologique MOL H1 .....	57
Fig. 56 - Céramiques fines de l'horizon céramologique MOL H2 .....	58
Fig. 57 - Céramiques communes de l'horizon céramologique MOL H2.....	59
Fig. 58 - Céramiques à engobe brossé de l'horizon céramologique MOL H3 .....	60
Fig. 59 - Autres céramiques de l'horizon céramologique MOL H3. ....	61
Fig. 60 - Céramiques de l'horizon céramologique MOL H4 (1/2).....	62
Fig. 61 - Céramiques de l'horizon céramologique MOL H4 (2/2).....	63
Fig. 62 - Céramiques de l'horizon céramologique MOL H5 (1/4).....	64
Fig. 63 - Céramiques de l'horizon céramologique MOL H5 (2/4).....	65
Fig. 64 - Céramiques de l'horizon céramologique MOL H5 (3/4).....	66
Fig. 65 - Céramiques de l'horizon céramologique MOL H5 (4/4).....	67
Fig. 66 - Répartition fonctionnelle du vaisselier, en NTI (Molles).....	67
Fig. 67 - Répartition de la vaisselle de table et de service, en pourcentage du NTI (total = 114 ; Molles).....	68
Fig. 68 - Répartition des céramiques fines et des céramiques communes au sein de la vaisselle de table (total = 114 ; Molles).....	68
Fig. 69 - Formes types des gobelets (Molles).....	69
Fig. 70 - Formes types des pichets/cruches (Molles).....	69
Fig. 71 - Formes types des plats/assiettes (Molles) .....	70
Fig. 72 - Formes types des coupes (Molles) .....	71
Fig. 73 - Répartition des coupes par catégories céramiques, en pourcentage du NTI (Molles).....	72
Fig. 74 - Répartition de la vaisselle culinaire et de conditionnement, en pourcentage du NTI (total = 110 ; Molles).....	72
Fig. 75 - Formes types des plats à cuire et des marmites (Molles).....	73
Fig. 76 - Formes types des pots à cuire (Molles).....	74
Fig. 77 - Formes types des pots (à cuire ou de conditionnement ; Molles).....	75



Fig. 78 - Répartition des pots par catégories céramiques, en pourcentage du NTI (Molles).....	75
Fig. 79 - Formes types des coupes/jattes (Molles).....	76
Fig. 80 - Répartition des jattes par catégories céramiques, en pourcentage du NTI (Molles).....	76
Fig. 81 - Formes types des mortiers (Molles).....	77
Fig. 82 - Formes types des couvercles (Molles).....	77
Fig. 83 - Céramiques culinaires de Molles : exemples de traces charbonneuses et usure des surfaces.....	78
Fig. 84 - Répartition de la vaisselle de table et de cuisine/conditionnement par horizon céramologique, en pourcentage du NTI (Molles).....	79
Fig. 85 - Répartition des formes ouvertes et des formes fermées par horizon céramologique, en pourcentage du NTI (Molles).....	79
Fig. 86 - Répartition des formes ouvertes et des formes fermées au sein de la vaisselle culinaire/ de conditionnement, par horizon céramologique (Molles).....	79
Fig. 87 - Part des coupes et des coupes/jattes carénées par horizon céramologique, en pourcentage du NTI (Molles).....	80
Fig. 88 - Répartition des formes ouvertes et des formes fermées au sein de la vaisselle de table, par horizon céramologique (Molles).....	80
Fig. 89 - Répartition spatiale du mobilier céramique tous les états confondus, en NR (Molles).....	81
Fig. 90 - Répartition spatiale de la vaisselle de table et de cuisine/conditionnement tous les états confondus, (Molles).....	82
Fig. 91 - Répartition spatiale de l'ensemble des mobiliers retrouvés à Molles (faune céramique, verre, mobilier métallique et tableterie).....	83
Fig. 92 - Répartition spatiale des céramiques fines et de la céramique à engobe ocre brossé, en NR (Molles).....	84
Fig. 93 - Répartition spatiale des céramiques communes à surface brute et des céramiques communes à surface lissée, en NR (Molles).....	85
Fig. 94 - Répartition spatiale de la vaisselle de table et de cuisine/conditionnement de l'état II de Molles, en NTI.....	86
Fig. 95 - Répartition spatiale de la vaisselle de table et de cuisine/conditionnement de l'état III de Molles, en NTI.....	87
Fig. 96 - Répartition spatiale de la vaisselle de table et de cuisine/conditionnement de l'état IV de Molles, en NTI.....	88
Fig. 97 - Répartition spatiale de la vaisselle de table et de cuisine/conditionnement de l'état V de Molles, en NTI.....	89
Fig. 98 - Sériographe EPPM des catégories céramiques : surreprésentation significative en pourcentage du nombre minimum d'individus (reclassé manuellement ; Chantelle-la-Vieille).....	90
Fig. 99 - Répartition des modes de cuisson au sein des horizons céramologiques et en pourcentage du NMI, hors mobilier résiduel, intrusif et indéterminé (Chantelle-la-Vieille).....	91
Fig. 100 - Répartition des céramiques fines pour chacun des horizons céramologiques, en pourcentage du total des effectifs (Chantelle-la-Vieille).....	92
Fig. 101 - Répartition des céramiques communes pour chacun des horizons céramologiques, en pourcentage du total des effectifs (Chantelle-la-Vieille).....	93
Fig. 102 - Céramiques issues de contextes non étudiés de Chantelle-la-Vieille.....	94
Fig. 103 - Céramiques de l'horizon céramologique CLV H1 (1/3).....	95
Fig. 104 - Céramiques de l'horizon céramologique CLV H1 (2/3).....	96
Fig. 105 - Céramiques de l'horizon céramologique CLV H1 (3/3).....	97
Fig. 106 - Céramiques de l'horizon céramologique CLV H2.....	98
Fig. 107 - Céramiques de l'horizon céramologique CLV H3 (1/5).....	99
Fig. 108 - Céramiques de l'horizon céramologique CLV H3 (2/5).....	100
Fig. 109 - Céramiques de l'horizon céramologique CLV H3 (3/5).....	101
Fig. 110 - Céramiques de l'horizon céramologique CLV H3 (4/5).....	102
Fig. 111 - Céramiques de l'horizon céramologique CLV H3 (5/5).....	103
Fig. 112 - Répartition fonctionnelle du vaisselier, en pourcentage du NTI (Chantelle-la-Vieille).....	103
Fig. 113 - Répartition de la vaisselle de table, en pourcentage du NTI (total = 127 ; Chantelle-la-Vieille).....	104
Fig. 114 - Bouteilles, pichets et cruches (Chantelle-la-Vieille).....	104
Fig. 115 - Plats/assiettes (Chantelle-la-Vieille).....	104
Fig. 116 - Coupes et bols (Chantelle-la-Vieille).....	105
Fig. 117 - Répartition des coupes par catégories céramiques, en pourcentage du NTI (Chantelle-la-Vieille).....	106
Fig. 118 - Coupes/jattes carénées (Chantelle-la-Vieille).....	106

Fig. 119 - Répartition de la vaisselle de cuisine/conditionnement, en pourcentage du NTI (total = 470 ; Chantelle-la-Vieille).....	106
Fig. 120 - Plats à cuire et marmites (Chantelle-la-Vieille) .....	107
Fig. 121 - Pots à cuire (Chantelle-la-Vieille).....	108
Fig. 122 - Pots à cuire/de conditionnement (Chantelle-la-Vieille) .....	109
Fig. 123 - Répartition des pots par catégories céramiques, en pourcentage du NTI (Chantelle-la-Vieille) .....	110
Fig. 124 - Jattes et mortiers (Chantelle-la-Vieille).....	110
Fig. 125 - Amphorettes (Chantelle-la-Vieille).....	111
Fig. 126 - Couvercles (Chantelle-la-Vieille).....	111
Fig. 127 - Répartition de la vaisselle de table et de cuisine/conditionnement par horizon céramologique, en pourcentage du NTI (Chantelle-la-Vieille) .....	111
Fig. 128 - Répartition des formes ouvertes et des formes fermées par horizon céramologique, en pourcentage du NTI (Chantelle-la-Vieille) .....	112
Fig. 129 - Évolution de la composition des vaisseliers, en pourcentage du NTI (Chantelle-la-Vieille) .....	112
Fig. 130 - Décors des cruches peintes de Lezoux/Martignat .....	113
Fig. 131 - Chrisme peint sur la cruche n° 03 (Lezoux/Martignat) .....	113
Fig. 132 - Usure et cassures émoussées des collerettes des cruches n°s 01 et 03 (Lezoux/Martignat) .....	114
Fig. 133 - Perforations des pichets/cruches n°s 06 et 08, et dépôts calcaires de la cruche n° 07 (Lezoux/Martignat) .....	114
Fig. 134 - Céramiques de l'horizon céramologique LMP H1 (1/2).....	115
Fig. 135 - Céramiques de l'horizon céramologique LMP H1 (2/2).....	116
Fig. 136 - Céramiques de l'horizon céramologique LMP H2 (1/4).....	117
Fig. 137 - Céramiques de l'horizon céramologique LMP H2 (2/4).....	118
Fig. 138 - Céramiques de l'horizon céramologique LMP H2 (3/4).....	119
Fig. 139 - Céramiques de l'horizon céramologique LMP H2 (4/4).....	120
Fig. 140 - Répartition des formes ouvertes, des formes fermées et des couvercles au sein des horizons céramologiques (La Malène).....	121
Fig. 141 - Répartition des formes ouvertes, en pourcentage du NTI (La Malène).....	121
Fig. 142 - Coupes/jattes carénées : exemplaires en céramique grise kaolinitique (1/2 ; La Malène).....	122
Fig. 143 - Coupes/jattes carénées : exemplaires en céramique grise kaolinitique (2/2 ; La Malène).....	123
Fig. 144 - Coupes : exemplaires en céramique grise kaolinitique (La Malène) .....	124
Fig. 145 - Plats/assiettes et assiettes carénées (La Malène).....	125
Fig. 146 - Marmites et jattes (La Malène) .....	126
Fig. 147 - Répartition des formes fermées, en pourcentage du NTI (La Malène).....	127
Fig. 148 - Pots à cuire : exemplaires en céramique grise kaolinitique (La Malène).....	127
Fig. 149 - Pots de cuisson ou de conditionnement (La Malène).....	128
Fig. 150 - Pichets/cruches : exemplaires en céramique grise kaolinitique (La Malène) .....	129
Fig. 151 - Couvercles (La Malène).....	129
Fig. 152 - Amphores (La Malène) .....	129
Fig. 153 - Proposition de répartition des vaisseliers de La Malène, en pourcentage du NTI.....	130
Fig. 154 - Répartition des catégories céramiques de Malintrat, en pourcentage du total des effectifs.....	131
Fig. 155 - Céramiques de Malintrat, les Douzaines Hautes (1/3).....	132
Fig. 156 - Céramiques de Malintrat, les Douzaines Hautes (2/3).....	133
Fig. 157 - Céramiques de Malintrat, les Douzaines Hautes (3/3).....	134
Fig. 158 - Répartition de la céramique fine et de la céramique commune au sein des différents types de vaisselles, en pourcentage du NTI (total = 84 ; Malintrat) .....	135
Fig. 159 - Répartition de la vaisselle de table, en pourcentage du NTI (total = 52 ; Malintrat).....	135
Fig. 160 - Pichets/cruches (Malintrat) .....	136
Fig. 161 - Plats et assiettes (Malintrat) .....	136
Fig. 162 - Coupes et coupes/jattes carénées (Malintrat).....	137
Fig. 163 - Répartition des coupes par catégories céramiques, en pourcentage du NTI (Malintrat) .....	138
Fig. 164 - Répartition de la vaisselle culinaire et de conditionnement, en pourcentage du NTI (total = 25 ; Malintrat).....	138
Fig. 165 - Plat à cuire, jatte et mortiers (Malintrat) .....	139
Fig. 166 - Pots à cuire (Malintrat).....	139
Fig. 167 - Pots de cuisson/conditionnement et vase de stockage (Malintrat).....	140
Fig. 168 - Répartition spatiale de l'ensemble des mobiliers retrouvés à Malintrat (faune, céramique, verre, mobilier métallique).....	141

Fig. 169 - Répartition des céramiques fines, en pourcentage du total des effectifs (Romagnat) .....	142
Fig. 170 - Répartition des céramiques communes, en pourcentage du total des effectifs (Romagnat) .....	142
Fig. 171 - Céramiques fines (Romagnat) .....	143
Fig. 172 - Céramiques communes (1/2 ; Romagnat) .....	144
Fig. 173 - Céramiques communes (2/2 ; Romagnat) .....	145
Fig. 174 - Répartition fonctionnelle de la vaisselle, en pourcentage du NTI (total = 74 ; Romagnat).....	146
Fig. 175 - Répartition de la vaisselle de table, en pourcentage du NTI (total = 39 ; Romagnat) .....	146
Fig. 176 - Pichets et cruches (Romagnat) .....	146
Fig. 177 - Coupes (Romagnat).....	147
Fig. 178 - Coupes/jattes carénées (Romagnat) .....	148
Fig. 179 - Répartition de la vaisselle culinaire et de conditionnement, en pourcentage du NTI (total = 34 ; Romagnat) .....	148
Fig. 180 - Plats à cuire, marmites, mortiers et couvercle (Romagnat).....	149
Fig. 181 - Pots à cuire et de conditionnement (Romagnat).....	149
Fig. 182 - Coupes/jattes carénées 2-201 du mobilier hors contexte de Pardines.....	150
Fig. 183 - Céramiques fines de l'horizon céramologique PAR H1 : dernier tiers III <sup>e</sup> -IV <sup>e</sup> siècle .....	151
Fig. 184 - Céramiques communes de l'horizon céramologique PAR H1 : dernier tiers III <sup>e</sup> -IV <sup>e</sup> siècle .....	152
Fig. 185 - Céramiques fines de l'horizon céramologique PAR H1 : IV <sup>e</sup> siècle.....	153
Fig. 186 - Céramiques communes de l'horizon céramologique PAR H1 : IV <sup>e</sup> siècle .....	154
Fig. 187 - Céramiques de l'horizon céramologique PAR H2 : IV <sup>e</sup> -V <sup>e</sup> siècle .....	155
Fig. 188 - Catégories céramiques de l'horizon céramologique PAR H1 : dernier tiers III <sup>e</sup> et IV <sup>e</sup> siècle, en NMI (total = 47).....	156
Fig. 189 - Catégories céramiques de l'horizon céramologique H1 : IV <sup>e</sup> siècle, en NMI (total = 42).....	156
Fig. 190 - Catégories céramiques de l'horizon céramologique PAR H2 IV <sup>e</sup> et V <sup>e</sup> siècles, en NMI (total = 14)...	156
Fig. 191 - Traces d'usure et origine des récipients de Puy Redon, Les Martres-d'Artière.....	157
Fig. 192 - Traces d'usure et origine des récipients de Maison Blanche, Pardines.....	157
Fig. 193 - Distribution des pots 4-201 et 4-202 issus de nécropoles (Maison Blanche et Puy Redon) et de contextes domestiques (Romagnat) en fonction de leur hauteur et de leur diamètre maximum.	158
Fig. 194 - Distribution des pots 3-103, 4-101, 4-103 et 4-105 de Maison Blanche, en fonction de leur hauteur et de leur diamètre maximum .....	158
Fig. 195 - Distribution des gobelets 4-702 de Maison Blanche en fonction de leur hauteur et de leur diamètre maximum .....	159
Fig. 196 - Confrontation de la distribution des gobelets 4-702 et des pichets 4-501 et 4-502 de Maison Blanche en fonction de leur hauteur et de leur diamètre maximum .....	159
Fig. 197 - Comparaison de la distribution des gobelets 4-702 et des pichets 4-502 de Puy Redon et ceux de Maison Blanche .....	160
Fig. 198 - Fréquence des céramiques fines et des céramiques communes, en pourcentage du NMI total de chaque horizon de synthèse .....	161
Fig. 199 - Fréquence de la céramique engobée et lissée, en pourcentage du NMI total de chaque horizon de synthèse .....	161
Fig. 200 - Fréquence des importations et des productions avérées ou supposées locales, en pourcentage du NMI total de chaque horizon de synthèse .....	161
Fig. 201 - Fréquence de la céramique à engobe ocre brossé, en pourcentage du NMI total de chaque horizon de synthèse .....	162
Fig. 202 - Fréquence des céramiques gris bleuté, à surface brute et lissée, en pourcentage du NMI total de chaque horizon de synthèse .....	162
Fig. 203 - Répartition des récipients en céramique gris bleuté, à surface brute et lissée, en pourcentage du NMI .....	162
Fig. 204 - Fréquence de la céramique commune grise par horizon de synthèse, en pourcentage du NMI total de chaque horizon de synthèse .....	163
Fig. 205 - Évolution des modes de cuisson des céramiques communes au cours des horizons de synthèse, en pourcentage du NMI .....	163
Fig. 206 - Sériographe EPPM de l'ensemble des catégories céramiques : surreprésentation significative en pourcentage du NMI (reclassé manuellement) .....	164
Fig. 207 - Formes de la sigillée de Centre Gaule.....	165
Fig. 208 - Formes des dérivées de sigillées paléochrétiennes .....	166
Fig. 209 - Formes de la dérivée de sigillée .....	166
Fig. 210 - Formes ouvertes de la céramique engobée et lissée.....	167

Fig. 211 - Formes fermées de la céramique engobée et lissée.....	168
Fig. 212 - Formes de la céramique à engobe noir lustré.....	169
Fig. 213 - Proposition de chrono-typologie des céramiques peintes .....	170
Fig. 214 - Formes de la céramique peinte à engobe blanc et décor ocre : bouteilles et amphorette.....	171
Fig. 215 - Formes de la céramique peinte à engobe blanc et décor ocre : cruches.....	172
Fig. 216 - Formes de la céramique peinte à engobe rouge et décor blanc .....	172
Fig. 217 - Comparaison du répertoire de la céramique peinte à décor blanc arverne et de la Rotbraun gestrichene Ware de Gaule de l'Est (d'après Redknap 1999 et Hussong, Cüppers 1972).....	173
Fig. 218 - Formes de la céramique fine claire.....	174
Fig. 219 - Formes de la céramique fine lissée.....	174
Fig. 220 - Formes courantes de la céramique à engobe ocre brossé.....	175
Fig. 221 - Autres formes de la céramique à engobe ocre brossé.....	176
Fig. 222 - Formes de la céramique à engobe orangé .....	177
Fig. 223 - Formes de la céramique à engobe doré au mica.....	178
Fig. 224 - Formes de la céramique à engobe blanc.....	179
Fig. 225 - Traces de couverte sur la coupe/jatte 2-201 n° 32 de Pardines .....	179
Fig. 226 - Formes de la céramique gris bleuté.....	180
Fig. 227 - Formes courantes de la céramique gris bleuté lissée.....	181
Fig. 228 - Autres formes de la céramique gris bleuté lissée .....	182
Fig. 229 - Chrono-typologie des formes courantes des céramiques gris bleuté brutes et lissées .....	183
Fig. 230 - Chrono-typologie des autres formes des céramiques gris bleuté brutes et lissées .....	184
Fig. 231 - Formes de la céramique grise lissée.....	185
Fig. 232 - Formes de la céramique sombre lissée.....	186
Fig. 233 - Proposition de chrono-typologie de la céramique sombre lissée .....	187
Fig. 234 - Formes courantes de la céramique commune grise (1/2).....	188
Fig. 235 - Formes courantes de la céramique commune grise (2/2).....	189
Fig. 236 - Autres formes de la céramique commune grise .....	190
Fig. 237 - Chronologie des formes courantes de la céramique commune grise .....	191
Fig. 238 - Chronologie des autres formes de la céramique commune grise .....	192
Fig. 239 - Formes courantes de la céramique commune sombre.....	193
Fig. 240 - Autres formes de la céramique commune sombre .....	194
Fig. 241 - Chrono-typologie de la céramique commune sombre.....	195
Fig. 242 - Céramiques rugueuses, grises et claires .....	196
Fig. 243 - Formes courantes de la céramique commune claire.....	197
Fig. 244 - Autres formes de la céramique commune claire .....	198
Fig. 245 - Formes de la céramique claire lissée.....	199
Fig. 246 - Formes de la céramique non tournée.....	199
Fig. 247 - Évolution des familles de groupes techniques considérées comme régionales, en pourcentage du NMI (de H1 à H3) .....	200
Fig. 248 - Évolution des familles de groupes techniques considérées comme régionales, en pourcentage du NMI (de H4 à H5) .....	201
Fig. 249 - Sériographe EPPM (reclassé) des récipients par catégories fonctionnelles, en pourcentage du NTI ..	202
Fig. 250 - Assiettes carénées 1-101 à 1-103 et leurs variantes .....	203
Fig. 251 - Plats/assiettes 1-201 à 1-203 et leurs variantes .....	204
Fig. 252 - Plats/assiettes 1-204 à 1-401 et leurs variantes .....	205
Fig. 253 - Plats à cuire 1-402, 1-403 et 1-501 et leurs variantes .....	206
Fig. 254 - Coupe 2-101 et ses variantes .....	207
Fig. 255 - Coupes et bols 2-102 et 2-103 et leurs variantes.....	208
Fig. 256 - Chrono-typologie de la coupe 2-102 à lèvres rondes.....	209
Fig. 257 - Coupes et bols 2-301, 2-302, 2-404, 2-407 et leurs variantes .....	210
Fig. 258 - Coupes/jattes 2-201, 2-406 et leurs variantes.....	211
Fig. 259 - Coupes/jattes 2-401, 2-402, 2-403 et leurs variantes .....	212
Fig. 260 - Chrono-typologie de la coupe/jatte 2-401 à bandeau débordant.....	213
Fig. 261 - Chrono-typologie de la coupe/jatte 2-402 à carène anguleuse.....	213
Fig. 262 - Marmites 2-104, 2-202, 2-501, 2-502 et leurs variantes .....	214
Fig. 263 - Marmites 2-601, 2-602 et leurs variantes.....	215
Fig. 264 - Mortiers 2-701 à 2-703 et leurs variantes.....	216
Fig. 265 - Pots 3-101 à 3-104 et leurs variantes .....	217

Fig. 266 - Pots 3-201, 3-202, 4-101 et leurs variantes.....	218
Fig. 267 - Chrono-typologie du pot 4-101 à bord en bandeau.....	219
Fig. 268 - Pots 4-102 à 4-104 et leurs variantes .....	220
Fig. 269 - Chrono-typologie du pot 4-102 à bandeau mouluré ou en poulie.....	221
Fig. 270 - Pots 4-105 à 4-107 et leurs variantes .....	222
Fig. 271 - Pots 4-201, 4-202, 4-303 et leurs variantes.....	223
Fig. 272 - Gobelets 3-501 à 3-601, 4-401 à 4-403, 4-701 et leurs variantes .....	224
Fig. 273 - Gobelets 4-702, 4-801 et bouteilles 5-101 et leurs variantes .....	225
Fig. 274 - Bouteilles 5-201, 5-202, 5-301, 5-401 et leurs variantes .....	226
Fig. 275 - Bouteilles 5-402, 5-403 et leurs variantes.....	227
Fig. 276 - Pichets 4-301, 4-501 et leurs variantes.....	228
Fig. 277 - Pichets/cruches 3-401, 4-302, 4-502 et leurs variantes.....	229
Fig. 278 - Pichets/cruches 4-601, 4-602, 5-601, 5-602.....	230
Fig. 279 - Pichets/cruches 5-501, 5-502 et tonnelet 6-101 .....	231
Fig. 280 - Principales céramiques de l'horizon de synthèse 1 : dernier tiers III <sup>e</sup> -IV <sup>e</sup> siècle (en grisé : formes rares) .....	232
Fig. 281 - Principales céramiques de l'horizon de synthèse 2 : dernier quart du IV <sup>e</sup> -début ou milieu du V <sup>e</sup> siècle (en grisé : formes rares) .....	233
Fig. 282 - Principales céramiques de l'horizon de synthèse 3 : V <sup>e</sup> siècle (en grisé : formes rares) .....	234
Fig. 283 - Principales céramiques de l'horizon de synthèse 4 : fin du V <sup>e</sup> -début du VII <sup>e</sup> siècle (en grisé : formes rares) .....	235
Fig. 284 - Principales céramiques de l'horizon de synthèse 5 : VII <sup>e</sup> -première moitié du VIII <sup>e</sup> siècle (en grisé : formes rares) .....	236
Fig. 285 - Répartition des récipients par fonction au sein des horizons de synthèse, en pourcentage du NTI (l'horizon de synthèse 5 compte moins de 100 individus : NTI = 40) .....	237
Fig. 286 - Principales formes du vaisselier arverne entre le dernier tiers du III <sup>e</sup> et la fin du IV <sup>e</sup> siècle (horizon de synthèse 1) .....	238
Fig. 287 - Principales formes du vaisselier arverne de la fin du IV <sup>e</sup> et du début ou milieu du V <sup>e</sup> siècle (horizon de synthèse 2) .....	239
Fig. 288 - Principales formes du vaisselier arverne du V <sup>e</sup> siècle (horizon de synthèse 3).....	240
Fig. 289 - Principales formes du vaisselier arverne du VI <sup>e</sup> siècle (horizon de synthèse 4) .....	241
Fig. 290 - Principales formes du vaisselier arverne du VII <sup>e</sup> et de la première moitié du VIII <sup>e</sup> siècle (horizon de synthèse 5) .....	242
Fig. 291 - Part des céramiques fines dans les contextes domestiques contemporains des nécropoles de Pardines et des Martres-d'Artière (IV <sup>e</sup> -début ou milieu V <sup>e</sup> siècle : horizons de synthèse 1 et 2), en pourcentage du NMI .....	243
Fig. 292 - Répartition de la vaisselle de table et de la vaisselle culinaire sur les sites du corpus occupés durant les horizons de synthèse 1 et 2 (IV <sup>e</sup> -début ou milieu V <sup>e</sup> siècle), en pourcentage du NMI .....	243
Fig. 293 - Localisation des récipients en céramique par rapport au défunt dans les tombes de Pardines, en pourcentage du NMI .....	244
Fig. 294 - Localisation des vases à solides et des vases à liquides par rapport au défunt dans les tombes de Pardines, en pourcentage du NMI.....	244
Fig. 295 - Ateliers de potiers connus ou supposés en Auvergne, du Haut-Empire au haut Moyen Âge .....	245
Fig. 296 - Diffusion en Auvergne des productions lezoviennes tardo-antiques attestées ou supposées (mobilier de prospection compris).....	246
Fig. 297 - Diffusion en Gaule de la sigillée tardo-antique de Lezoux .....	247
Fig. 298 - Répartition dans l'Allier des pâtes micacées enfumées alto-médiévales (GT 06.1 et GT 07.4).....	247
Fig. 299 - Répartition des céramiques importées en Auvergne à la fin de l'Antiquité (IV <sup>e</sup> -VI <sup>e</sup> siècles) .....	248
Fig. 300 - Céramique de Jaulges et Villiers-Vineux découverte en prospection sur la commune de Saint-Beauzire (Puy-de-Dôme) .....	249
Fig. 301 - Lampe à huile africaine découverte à La Couronne, Molles.....	249
Fig. 302 - Céramiques influencées par les dérivées de sigillées paléochrétiennes .....	249
Fig. 303 - Influences typologiques extrarégionales des pots et des gobelets arvernes .....	250
Fig. 304 - Diffusion en Gaule des principales importations retrouvées en Auvergne .....	251
Fig. 305 - Découvertes de la céramique à engobe brossé (ocre/rouge) et des coupes/jattes à collerette décorées à la roulette en Gaule du Centre .....	252
Fig. 306 - Distribution spatiale des autres formes communes à la Gaule du Centre .....	253

Fig. 307 - Diffusion des amphores à engobe rouge et à col en entonnoir en Gaule du Centre (carte publiée dans Barthélémy-Sylvand, Chambon, Couvin 2005 : 174, fig. 23) .....	254
Fig. 308 - Découvertes des céramiques à grains de quartz en Gaule méridionale.....	254

**TABLEAUX..... 255**

Tabl. 1 - Formes de la céramique grise lissée recensées par A. Fenet (1990) et correspondances avec le répertoire de la sigillée .....	257
Tabl. 2 - Présence de l'Antiquité tardive et du haut Moyen Âge dans les opérations préventives, entre 1991 et 2013, en nombre de sites .....	257
Tabl. 3 - Présence de l'Antiquité tardive et du haut Moyen Âge dans les fouilles et sondages programmés, entre 1991 et 2013, en nombre de sites .....	258
Tabl. 4 - Nature des contextes de découverte de la céramique de l'Antiquité tardive (pour les sites renseignés, dans le cadre de l'archéologie préventive).....	258
Tabl. 5 - Nature des occupations tardo-antiques renseignées et découvertes dans le cadre de l'archéologie préventive .....	258
Tabl. 6 - Nature des occupations du haut Moyen Âge renseignées et découvertes dans le cadre de l'archéologie préventive. ....	259
Tabl. 7 - Quantités de céramiques retrouvées sur les principaux sites tardo-antiques mis au jour dans le cadre l'archéologie préventive, entre 1990 et 2013 .....	259
Tabl. 8 - Correspondances entre les formes de la sigillée du Haut et du Bas-Empire de Lezoux .....	260
Tabl. 9 - Sites du corpus d'étude : nature de l'occupation et cadre de découverte .....	261
Tabl. 10 - Répartition du mobilier étudié au sein des sites du corpus.....	261
Tabl. 11 - Tableau récapitulatif des ensembles étudiés : quantification, nature du contexte de découverte et datation.....	263
Tabl. 12 - Répartition du mobilier au sein des contextes de découvertes, en nombre d'ensembles, en NR et en NMI.....	264
Tabl. 13 - Chronologie des ensembles étudiés par rapport à la chronologie globale du site .....	264
Tabl. 14 - États successifs de l'occupation du site de La Couronne à Molles .....	264
Tabl. 15 - Dénombrement des mobiliers de la nécropole de Pardines.....	265
Tabl. 16 - État de la documentation relative aux sépultures fouillées de Pardines.....	265
Tabl. 17 - Diagramme de datation des 64 sépultures de Pardines ayant pu être datées par le mobilier funéraire.....	266
Tabl. 18 - Exemple de multiplication des catégories céramiques avec le système de classification prenant en compte la nature de la pâte.....	267
Tabl. 19 - Groupes typologiques des céramiques (Dufaÿ, Barat, Raux 1997 : 165).....	268
Tabl. 20 - Tableau de conversion des litres en unités de volumes antiques (valeurs les plus courantes ; d'après Dufaÿ, Barat, Raux 1997 : 105).....	268
Tabl. 21 - Catégories céramiques régionales (attestées ou supposées) et groupes techniques associés .....	269
Tabl. 22 - Horizons céramologiques du site de La Couronne à Molles : datation, ensembles associés et correspondances avec les phases d'occupation.....	270
Tabl. 23 - Répartition des récipients des céramiques communes, pour chaque horizon de synthèse, en NTI (Molles) .....	271
Tabl. 24 - Horizons céramologiques de Chantelle-la-Vieille : datation, ensembles associés et effectifs .....	272
Tabl. 25 - Répartition des récipients des céramiques communes grises, sombres et claires, pour chaque horizon de synthèse et en NTI (Chantelle-la-Vieille).....	272
Tabl. 26 - Horizons céramologiques de La Malène : datation, ensembles associés et effectifs.....	273
Tabl. 27 - Répartition des récipients par catégories céramiques, pour chaque horizon céramologique et en NTI (La Malène) .....	273
Tabl. 28 - Comparaisons des répertoires de La Malène, Lombren, Sevrey et des habitats du Rouergue .....	274
Tabl. 29 - Répartition des récipients par catégorie de céramique commune, en NTI (Malintrat) .....	275
Tabl. 30 - Répartition des récipients par catégorie de céramique commune, en NTI (Romagnat).....	275
Tabl. 31 - Répartition des récipients au sein des céramiques fines et des céramiques communes, en NTI (Pardines).....	276
Tabl. 32 - Répartition des récipients au sein des céramiques fines et céramiques communes, en NTI (Les Martres-d'Artière) .....	276
Tabl. 33 - Distribution par sépulture des vases à liquides et des vases à solides de Pardines .....	277
Tabl. 34 - Distribution des vases à liquides et des vases à solides des Martres-d'Artière.....	278

Tabl. 35 - Horizons de synthèse : horizons céramologiques associés, datation et effectifs .....	279
Tabl. 36 - Répartition des catégories céramiques par horizon de synthèse, en NMI .....	280
Tabl. 37 - Répartition des catégories céramiques par site, en NMI .....	281
Tabl. 38 - Nombre de formes originales et de formes partagées pour chaque catégorie céramique.....	282
Tabl. 39 - Comparaison des formes de la céramique peinte à engobe blanc et décor ocre de l'Auvergne et de la région Centre (échelle 1/10 <sup>e</sup> ).....	282
Tabl. 40 - Correspondances entre les formes arvernes recensées dans le corpus, les formes en sigillée de Lezoux et celles des céramiques fines importées (en grisé : formes extérieures au corpus d'étude, mais mentionnées dans la bibliographie régionale).....	283
Tabl. 41 - Nombre de formes communes aux différentes catégories céramiques (en encadré : les plus fortes correspondances observées).....	284
Tabl. 42 - Répartition des catégories de récipients par horizon de synthèse, en pourcentage du NTI total .....	285
Tabl. 43 - Présence ou absence de traitement de surface (TS) sur la vaisselle de table et la batterie de cuisine, en pourcentage du NTI (prise en compte des récipients dont la fonction est déterminée uniquement) .....	286
Tabl. 44 - Distribution des productions régionales et des importations des IV <sup>e</sup> -VI <sup>e</sup> siècles au sein des sites à occupation domestique (sites sélectionnés en fonction des données disponibles). 287	287
Tabl. 45 - Molettes de sigillée d'Argonne retrouvées en Auvergne (liste non exhaustive) .....	288
Tabl. 46 - Répertoire des céramiques à engobe brossé attestées en Gaule du Centre (échelle 1/10 <sup>e</sup> ).....	289

## **PLANCHES..... 291**

Pl. 1 - Ensembles MOL-01, MOL-02 et MOL-03 .....	293
Pl. 2 - Ensembles MOL-04 et MOL-05 .....	294
Pl. 3 - Ensembles MOL-06, MOL-07 et MOL-08 .....	295
Pl. 4 - Ensembles MOL-09, MOL-10 .....	296
Pl. 5 - Ensemble MOL-11 .....	297
Pl. 6 - Ensemble MOL-12.....	298
Pl. 7 - Ensembles MOL-13, MOL-14, MOL-15 .....	299
Pl. 8 - Ensembles MOL-16 et MOL-17 (1/2) .....	300
Pl. 9 - Ensemble MOL-17 (2/2) .....	301
Pl. 10 - Ensemble MOL-18.....	302
Pl. 11 - Ensembles MOL-19 et MOL-20 (1/2).....	303
Pl. 12 - Ensemble MOL-20 (2/2) .....	304
Pl. 13 - Ensemble MOL-21 (1/4) .....	305
Pl. 14 - Ensemble MOL-21 (2/4) .....	306
Pl. 15 - Ensemble MOL-21 (3/4) .....	307
Pl. 16 - Ensemble MOL-21 (4/4) .....	308
Pl. 17 - Ensemble CLV-01 (1/3).....	309
Pl. 18 - Ensemble CLV-01 (2/3).....	310
Pl. 19 - Ensemble CLV-01 (3/3).....	311
Pl. 20 - Ensembles CLV-02 et CLV-03 .....	312
Pl. 21 - Ensembles CLV-04, CLV-06 et CLV-07 .....	313
Pl. 22 - Ensemble CLV-05 (1/2).....	314
Pl. 23 - Ensembles CLV-05 (2/2) et CLV-08 (1/2).....	315
Pl. 24 - Ensemble CLV-08 (2/2).....	316
Pl. 25 - Ensemble CLV-09 (1/6).....	317
Pl. 26 - Ensemble CLV-09 (2/6).....	318
Pl. 27 - Ensemble CLV-09 (3/6).....	319
Pl. 28 - Ensemble CLV-09 (4/6).....	320
Pl. 29 - Ensemble CLV-09 (5/6).....	321
Pl. 30 - Ensemble CLV-09 (6/6).....	322
Pl. 31 - Céramique peinte à décor ocre de Lezoux, collection Martignat.....	323
Pl. 32 - Céramique grise de Lezoux, collection Martignat .....	325
Pl. 33 - Ensembles LMP-01 et LMP-02.....	325
Pl. 34 - Ensembles LMP-03 et LMP-04.....	326
Pl. 35 - Ensemble LMP-05 (1/2).....	327
Pl. 36 - Ensemble LMP-05 (2/2).....	328

Pl. 37 - Ensemble LMP-06.....	329
Pl. 38 - Ensemble LMP-07 (1/4).....	330
Pl. 39 - Ensemble LMP-07 (2/4).....	331
Pl. 40 - Ensemble LMP-07 (3/4).....	332
Pl. 41 - Ensemble LMP-07 (4/4).....	333
Pl. 42 - Ensemble LMP-08 (1/5).....	334
Pl. 43 - Ensemble LMP-08 (2/5).....	335
Pl. 44 - Ensemble LMP-08 (3/5).....	336
Pl. 45 - Ensemble LMP-08 (4/5).....	337
Pl. 46 - Ensemble LMP-08 (5/5).....	338
Pl. 47 - Ensembles MAL-01 et MAL-02 .....	339
Pl. 48 - Ensembles MAL-03 et MAL-04 .....	340
Pl. 49 - Ensemble MAL-05 .....	341
Pl. 50 - Ensemble MAL-06 (1/3) .....	342
Pl. 51 - Ensemble MAL-06 (2/3) .....	343
Pl. 52 - Ensemble MAL-06 (3/3) .....	344
Pl. 53 - Ensemble ROM-01 (1/5).....	345
Pl. 54 - Ensemble ROM-01 (2/5).....	346
Pl. 55 - Ensemble ROM-01 (3/5).....	347
Pl. 56 - Ensemble ROM-01 (4/5).....	348
Pl. 57 - Ensembles ROM-01 (5/5) et ROM-02 .....	349
Pl. 58 - Sigillées et céramique fine lissée (Pardines) .....	350
Pl. 59 - Céramique engobée et lissée et céramique fine claire (Pardines) .....	351
Pl. 60 - Céramique à engobe noir lustré et céramique à engobe ocre brossé (Pardines) .....	352
Pl. 61 - Céramique peinte à décor ocre et céramique à engobe blanc (Pardines) .....	353
Pl. 62 - Céramique à engobe orangé et céramique à engobe doré au mica (Pardines ; 1/2).....	354
Pl. 63 - Céramique à engobe doré au mica (2/2) et céramique gris bleuté (Pardines).....	355
Pl. 64 - Céramique gris bleuté lissée, céramique grise lissée, céramique sombre lissée, céramique claire lissée et céramique non tournée (Pardines) .....	356
Pl. 65 - Céramique commune grise, céramique grise rugueuse et céramique claire rugueuse (Pardines).....	357
Pl. 66 - Céramique commune claire (Pardines) .....	358
Pl. 67 - Sigillées, céramique engobée et lissée, céramique peinte à décor ocre et céramique fine claire (Les Martres-d'Artière) .....	359
Pl. 68 - Céramique à engobe noir lustré et céramique à engobe ocre brossé (Les Martres-d'Artière).....	360
Pl. 69 - Céramique à engobe doré au mica, céramique gris bleuté et céramique gris bleuté lissée (Les Martres-d'Artière) .....	361
Pl. 70 - Céramique commune grise, céramique commune sombre et céramique commune claire (Les Martres-d'Artière) .....	362



## **FIGURES**



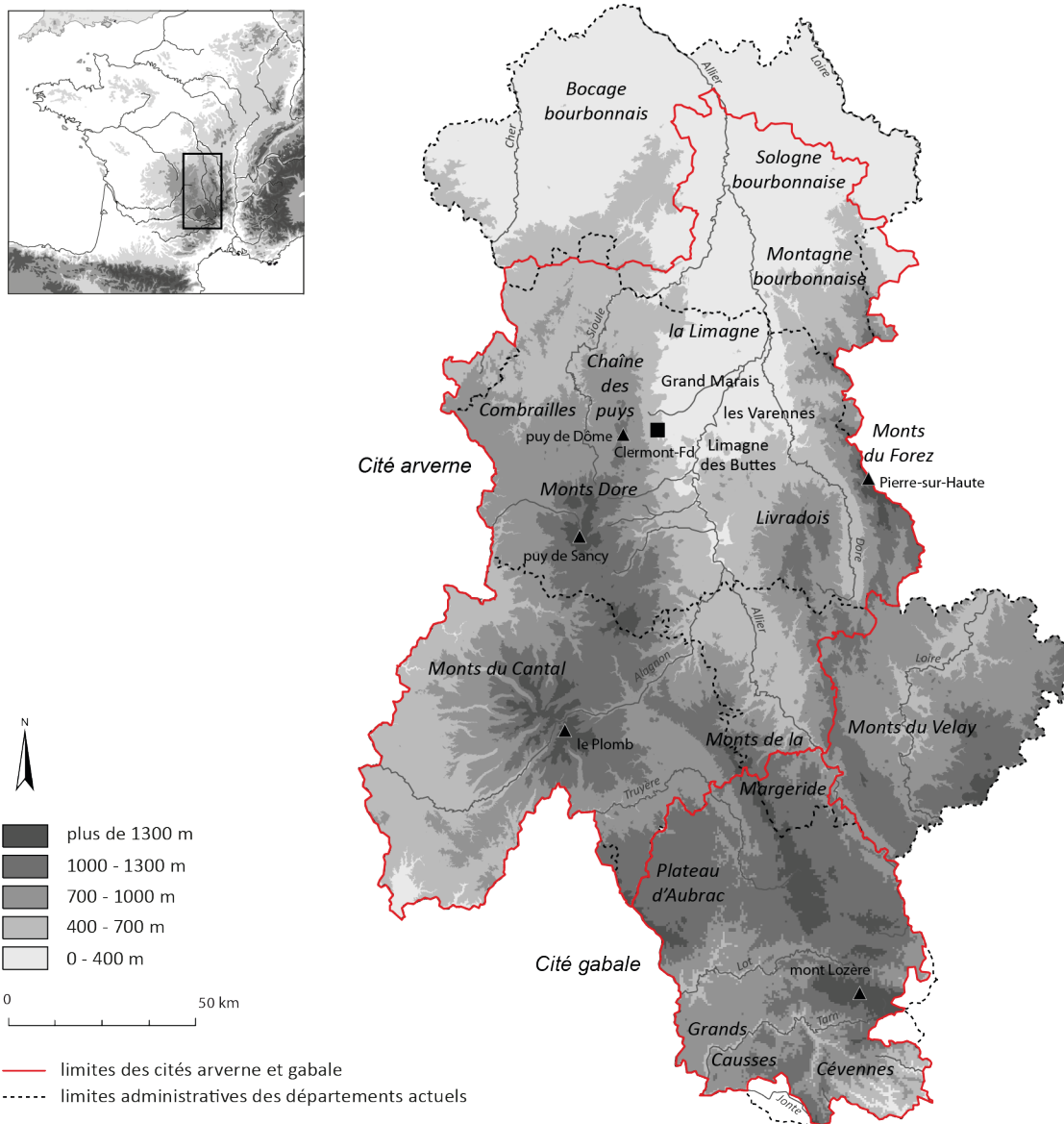


Fig. 1 - Contexte topographique et hydrographique de la zone d'étude.

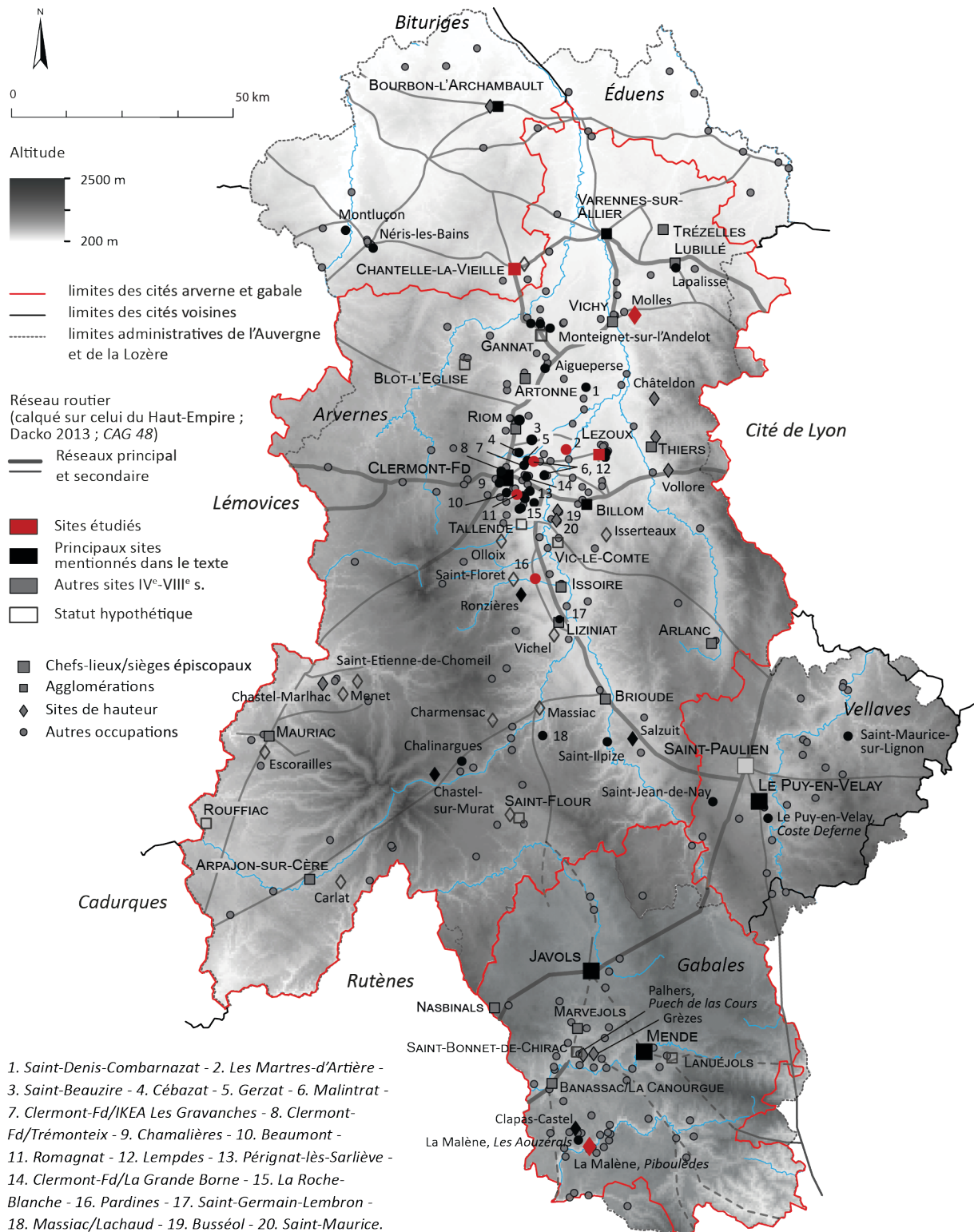
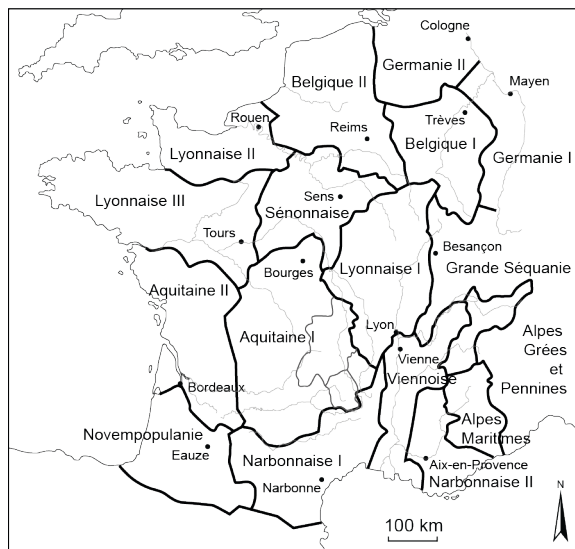
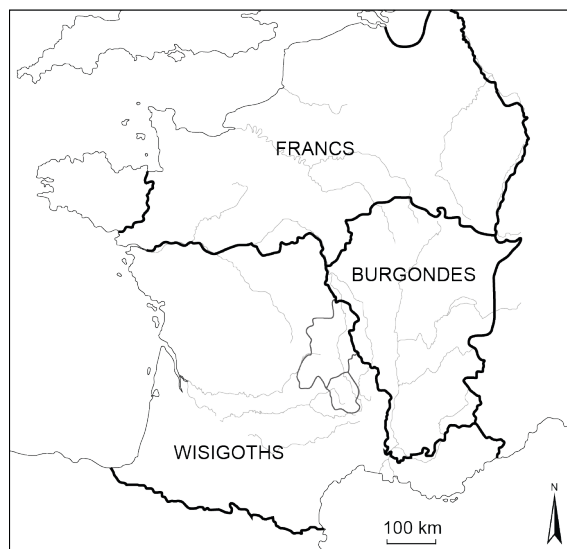


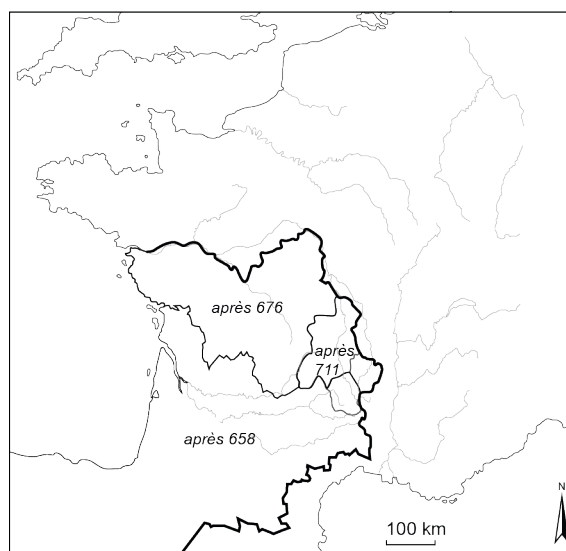
Fig. 2 - Contexte historique et archéologique de la zone d'étude et des sites connus.



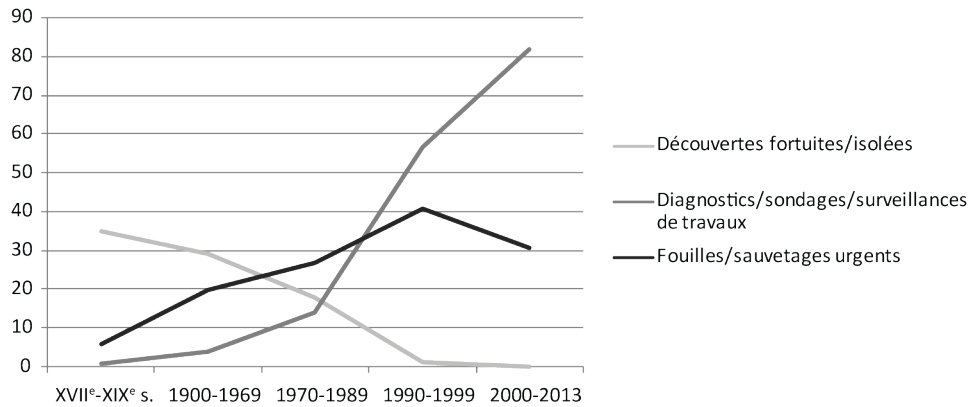
**Fig. 3 - Les cités arverne et gabale dans la Gaule du Bas-Empire.**  
D'après Bühner-Thierry, Mériaux 2010 : 23.



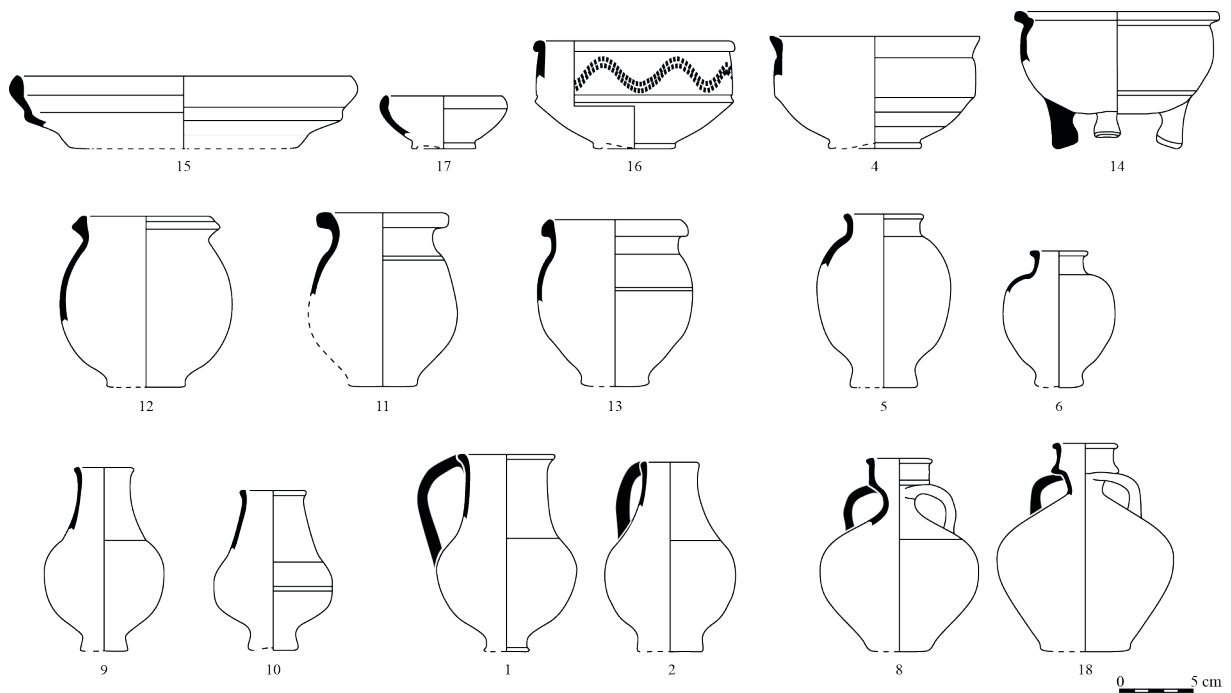
**Fig. 4 - Intégration des cités arverne et gabale au royaume wisigothique, respectivement en 475 et 472.**  
D'après Guyon, Heijmans dir. 2013 : 72.



**Fig. 5 - Rattachement de l'Auvergne à l'Aquitaine au début du VIII<sup>e</sup> siècle.**  
D'après Rouche 1979 : carte 14.



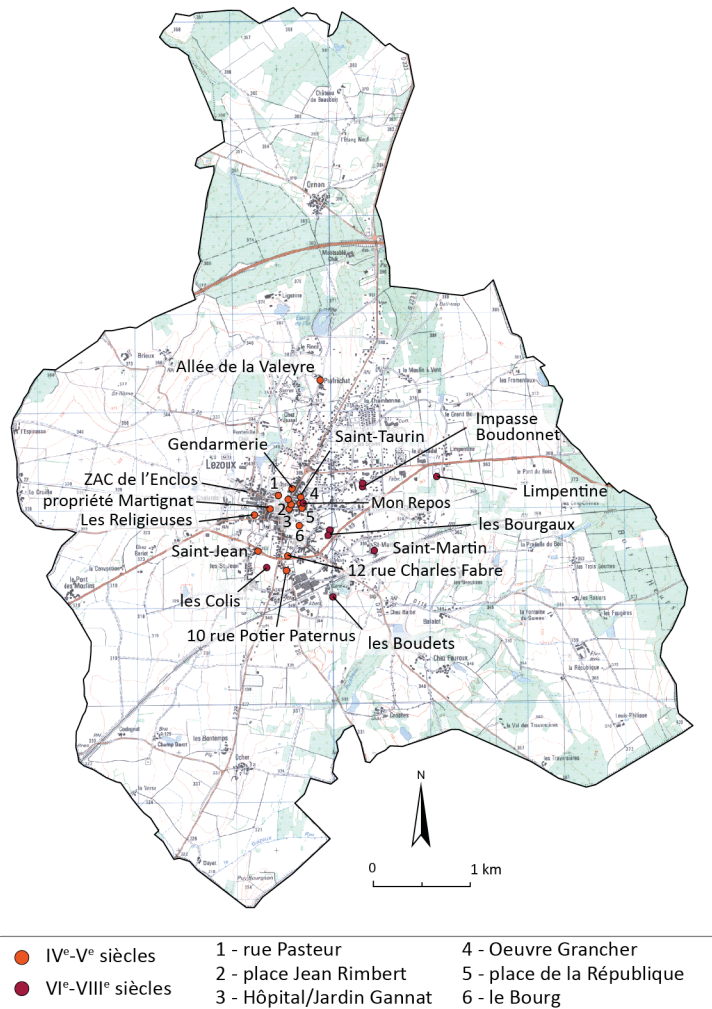
**Fig. 6 - Progression du nombre des découvertes entre le XVII<sup>e</sup> siècle et 2013, en Auvergne et par type d'opération.**



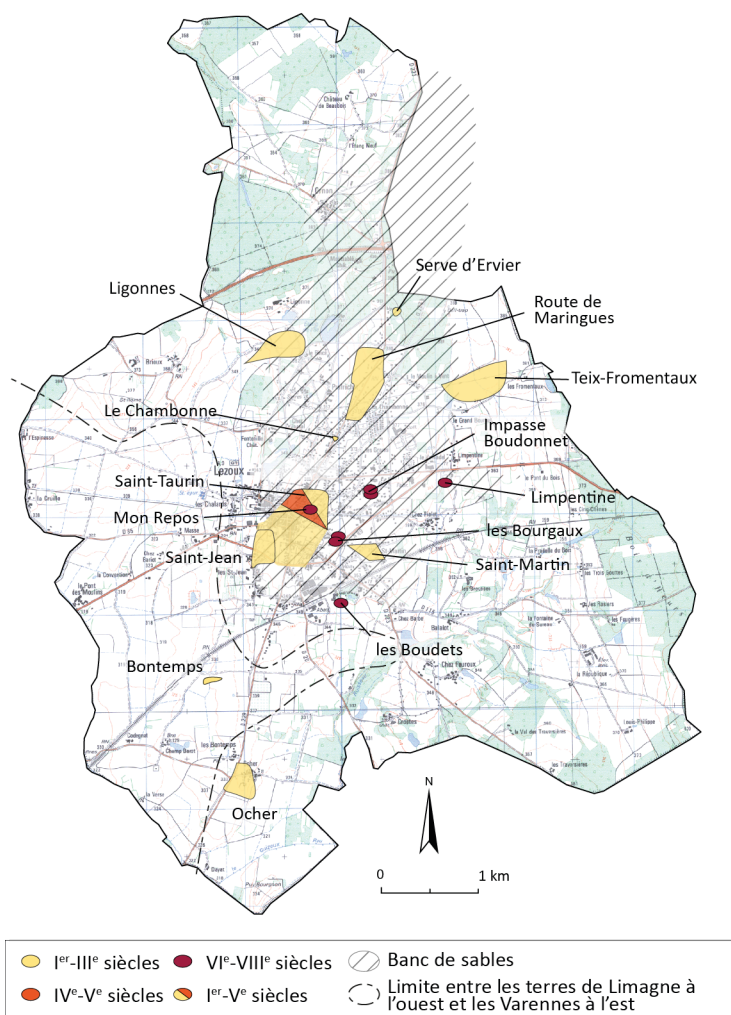
DAO : S. Chabert, d'après Desforges 1956 : 207.

**Fig. 7 - Céramiques de la nécropole de Dieu le Père à Pérignat-lès-Sarliève (Puy-de-Dôme).  
Restitution des profils d'après photo dans Desforges 1956 : 207 (échelle approximative).**

Céramique grise lissée (ou à engobe noir lustré ?) : n<sup>os</sup> 9 et 15 ; céramique à couverte micacée : n<sup>os</sup> 1, 4 et 5 ; céramique commune grise : n<sup>os</sup> 6, 11, 16 (engobe noir ?) et n<sup>o</sup> 17 (céramique commune grise ?) ; céramique commune claire : n<sup>os</sup> 2, 8 (engobe rouge ?), n<sup>os</sup> 10, 12, 13, 14 et 18 (engobe rouge ?).

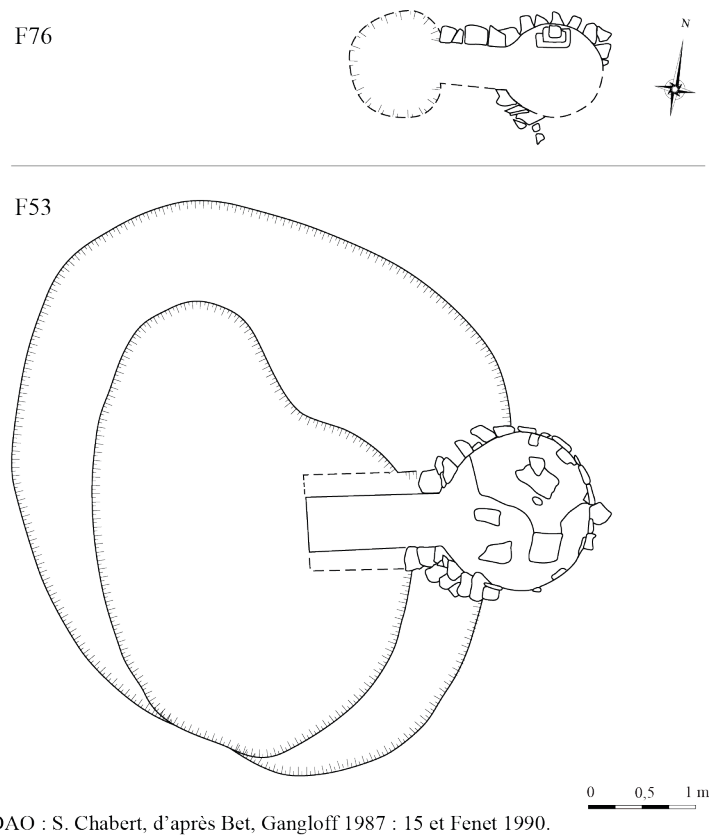


**Fig. 8 - Principales découvertes de céramiques et de vestiges liés à l'artisanat de potier de l'Antiquité tardive et du haut Moyen Âge à Lezoux.**

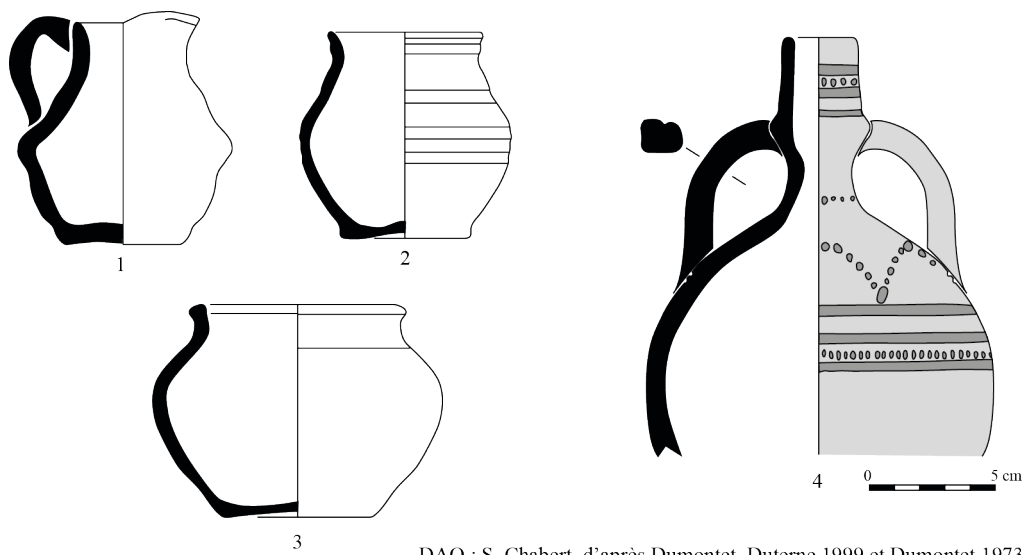


**Fig. 9 - Répartition des groupes d'ateliers de potiers à Lezoux, depuis le Haut-Empire jusqu'au haut Moyen Âge.**

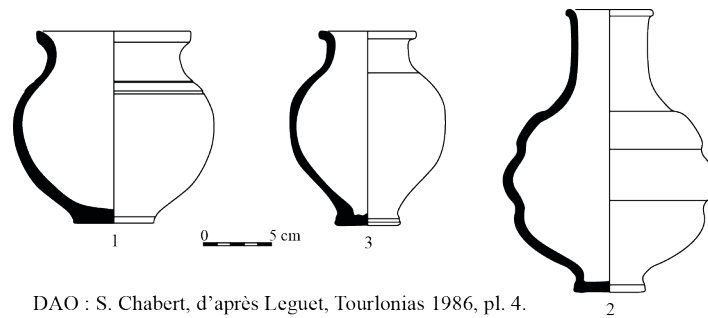




**Fig. 10 - Fours de potier F53 et F76 du IV<sup>e</sup> siècle, ZAC de l'Enclos, Lezoux.**



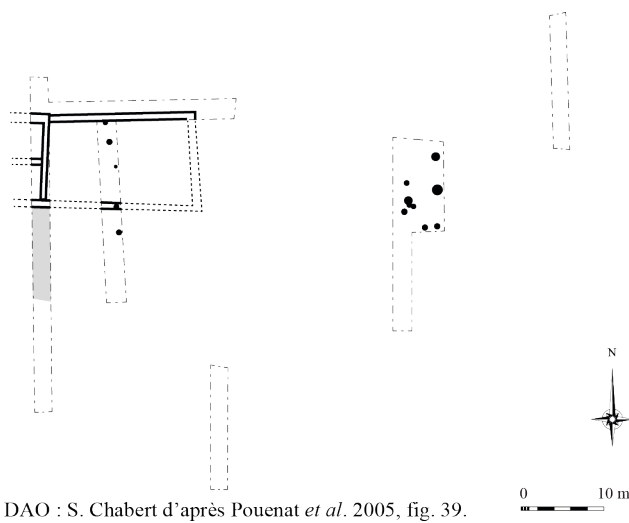
**Fig. 11 - Vases de la nécropole de Montgibrou à Salzuit (Haute-Loire).**  
D'après Dumontet, Duterne 1999, fig. 8 (échelle non précisée) et Dumontet 1973.



DAO : S. Chabert, d'après Leguet, Turlonias 1986, pl. 4.

**Fig. 12 - Céramiques déposées dans les sépultures des Peyrouses, La Roche-Blanche (Puy-de-Dôme).**

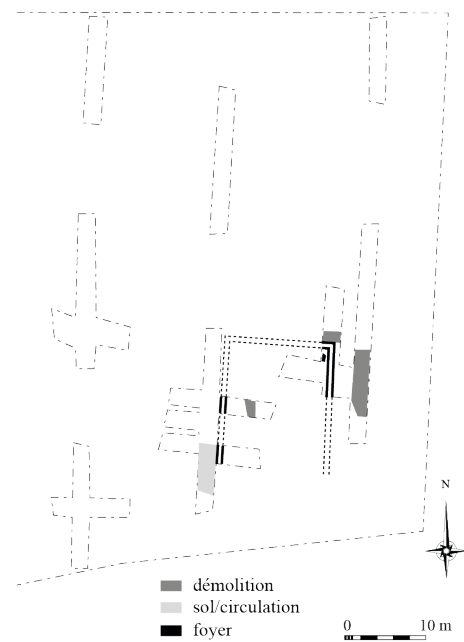
D'après Leguet, Turlonias 1986, pl. 4.



DAO : S. Chabert d'après Pouenat *et al.* 2005, fig. 39.

**Fig. 13 - Plan général des vestiges du site n° 02 des Pradeaux à Gerzat.**

D'après Pouenat *et al.* 2005, fig. 39.



DAO : S. Chabert, d'après Dumas dir. 2010, fig. 24.

**Fig. 14 - Plan des vestiges des III<sup>e</sup>-IV<sup>e</sup> siècles de la rue de la Rochelle à Lempdes.**

D'après Dumas dir. 2010, fig. 24.

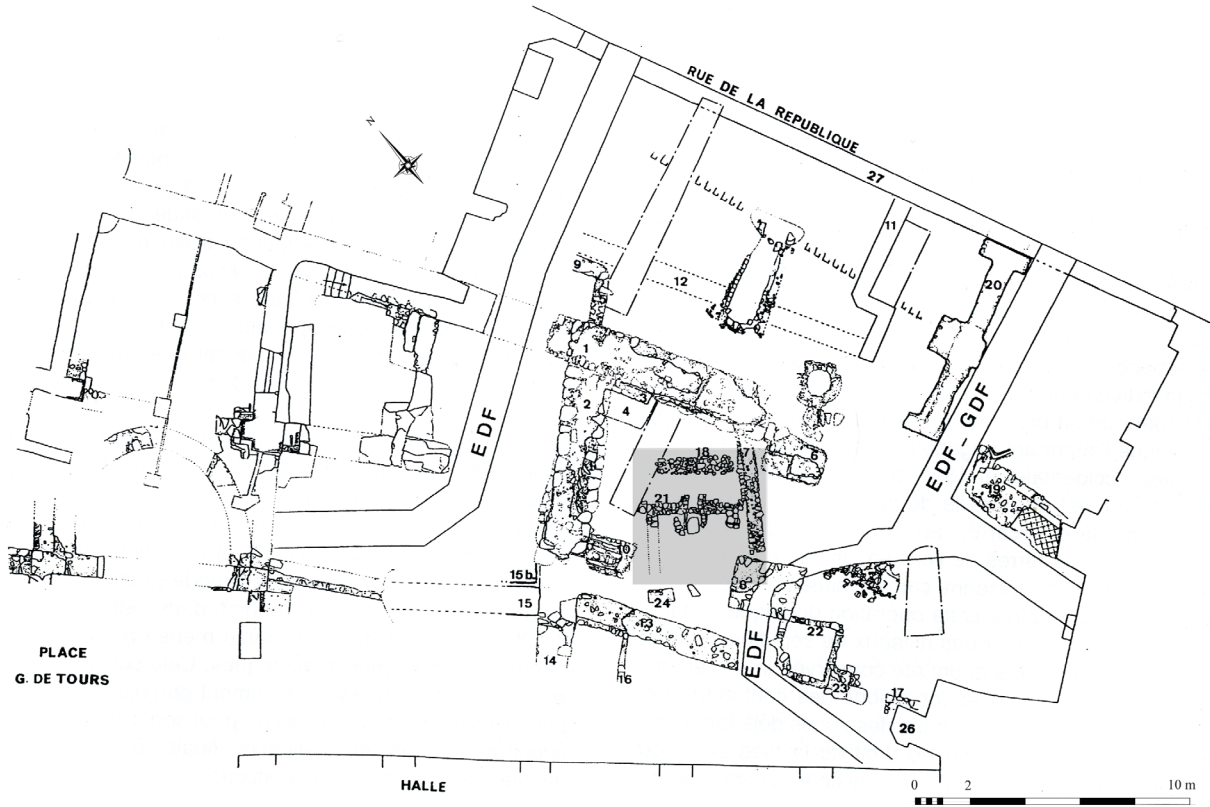
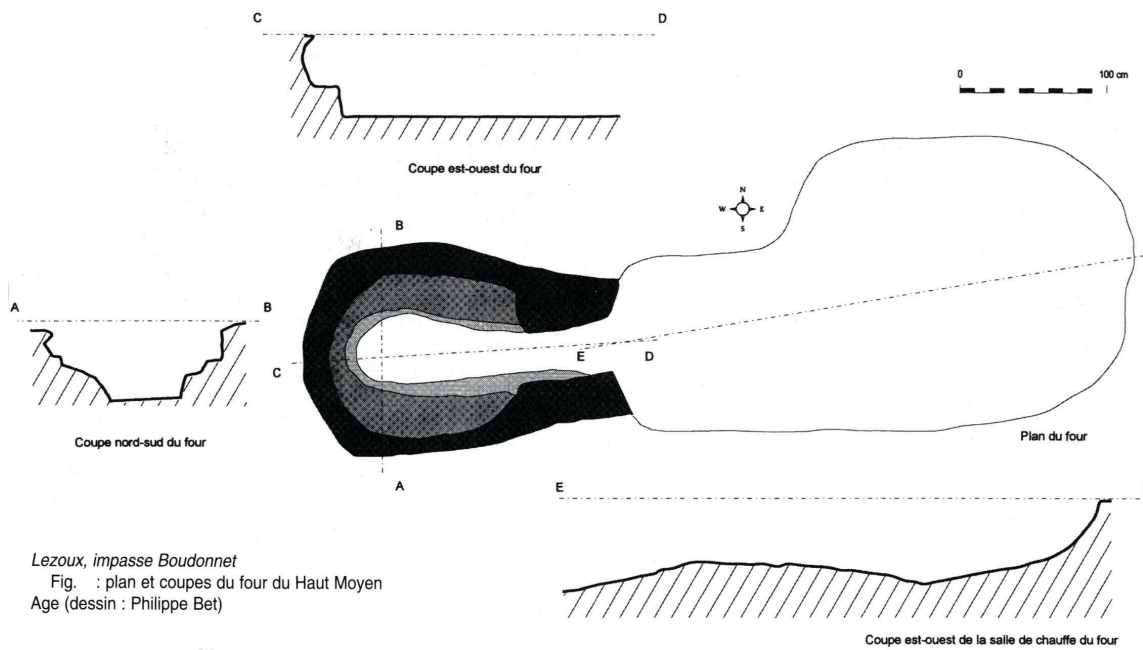
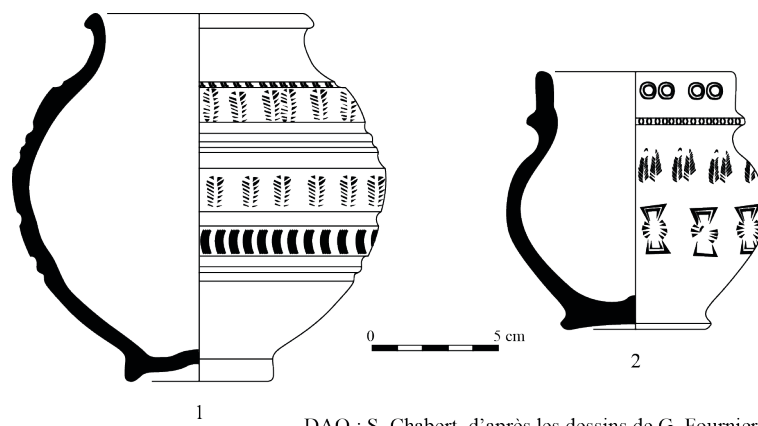


Fig. 15 - Four de l'Îlot Doyenné/République à Brioude (surligné en grisé ; Cabezuelo 1997).



Lezoux, impasse Boudonnet  
Fig. : plan et coupes du four du Haut Moyen  
Age (dessin : Philippe Bet)

Fig. 16 - Four de l'impasse Boudonnet à Lezoux (Bet 1997 : fig. 1).

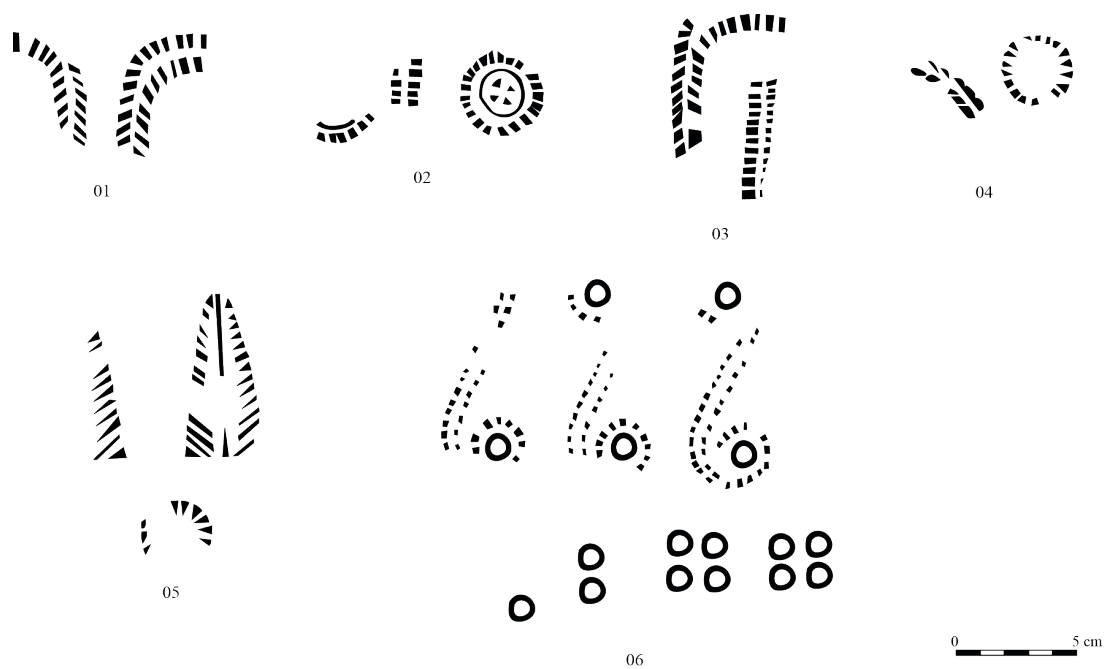


**Fig. 17 - Dérivées de sigillées paléochrétiennes  
découvertes dans le Cantal et en Haute-Loire  
(d'après les dessins de G. Fournier).**

N° 1 : Les Barris (Haute-Loire) ; n° 2 : Chalinargues (Cantal).



**Fig. 18 - Décors des dérivées de sigillées paléochrétiennes de Ronzières (n<sup>os</sup> 01 à 31) et Brioude (n<sup>os</sup> 32 à 38) (dessin, DAO : S. Guyot ; Guyot 2003).**

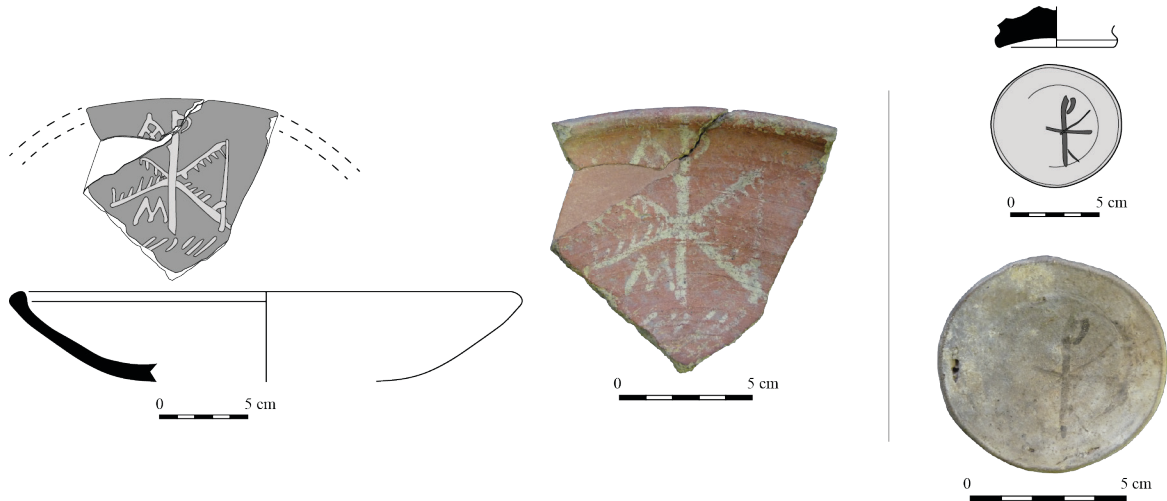


**Fig. 19 - Décors des dérivées de sigillées paléochrétiennes du Suc de Lermu, Charmensac (dessin, DAO : S. Guyot, 2003).**



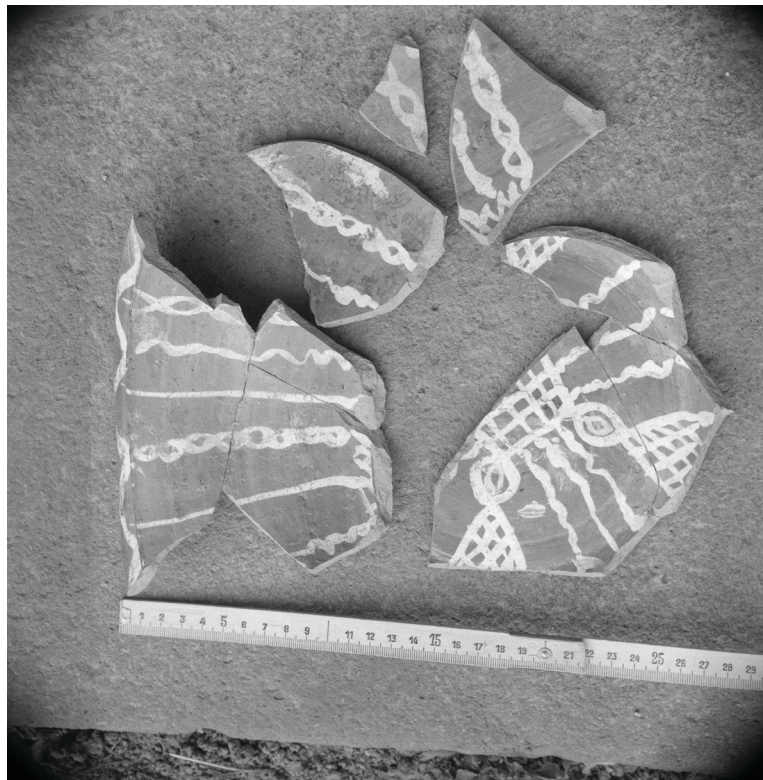
*En pointillé : restitution du bord lors de la restauration.*

**Fig. 20 - Cruche peinte de la collection du Dr Plicque, conservée au musée de la Céramique de Lezoux, propriété du musée des Antiquités Nationales de Saint-Germain-en-Laye.**

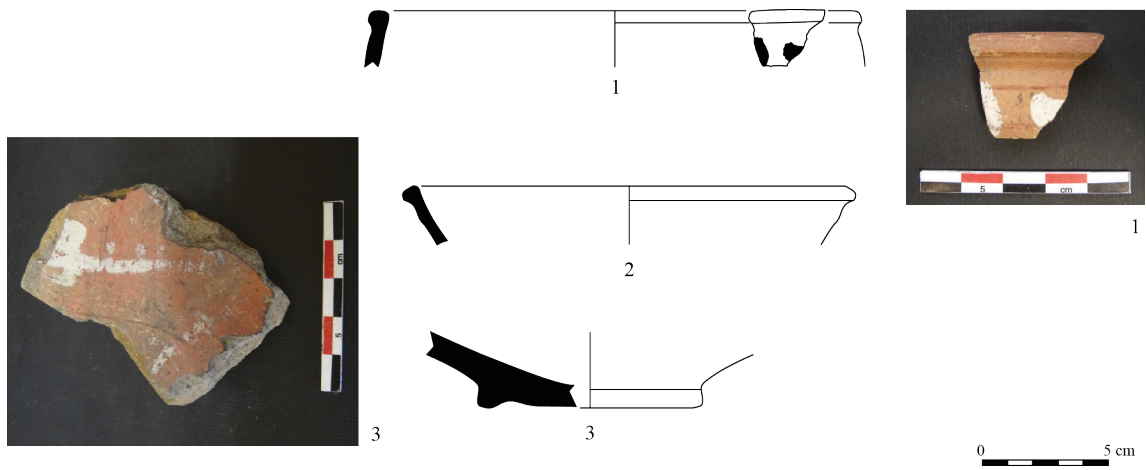


**Fig. 21 - Chrisme peint sur des céramiques découvertes à Lezoux et conservées au musée de la Céramique de Lezoux.**

N° 1 : coupe peinte, fouille Taurin 1971 ; n° 2 : fond découpé d'une céramique à engobe blanc, fouille ZAC de l'Enclos 1986.

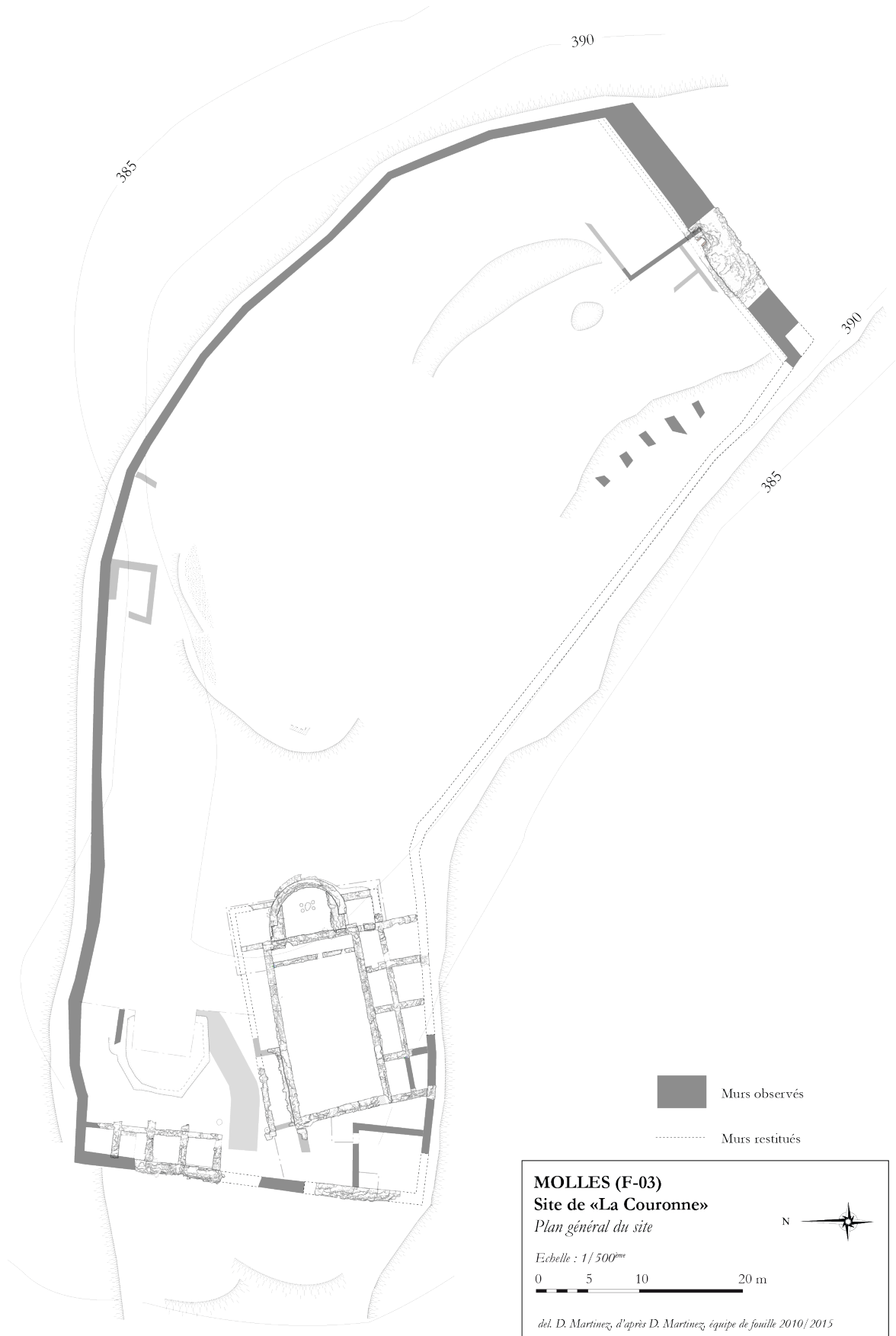


**Fig. 22 - Céramique peinte à engobe rouge et décor blanc découverte à Saint-Germain-Lembron (Puy-de-Dôme) en 1963 (photothèque CG63, photo P-F. Fournier).**



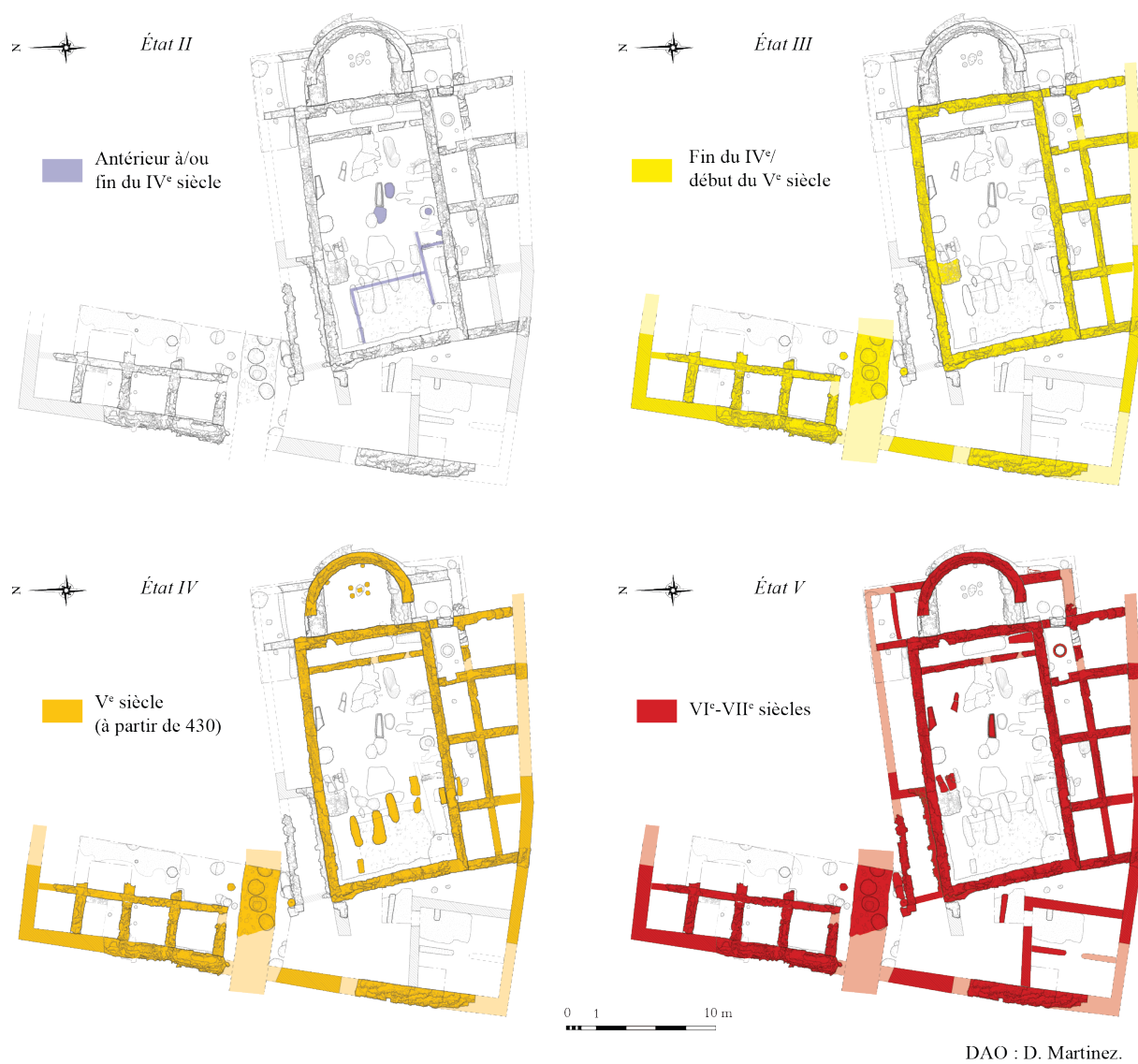
**Fig. 23 - Céramiques peintes à engobe rouge et décor blanc découvertes sur la commune de Saint-Beuzire (n° 1) et de Billom (n°s 2 et 3) (prospections F. Trément).**





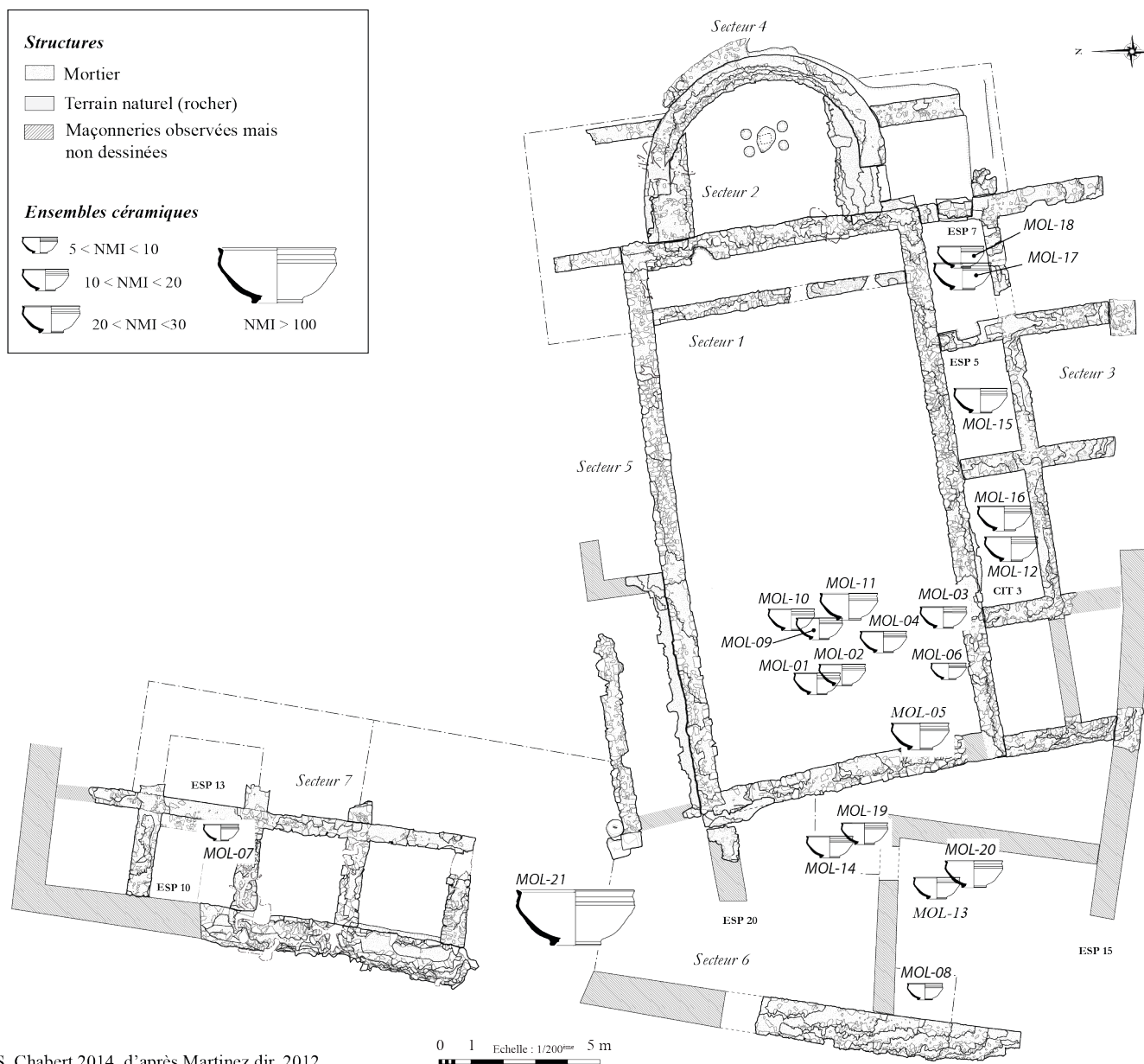
**Fig. 24 - Plan général du site de La Couronne à Molles.**

D'après Martinez dir. 2015, pl. 2.



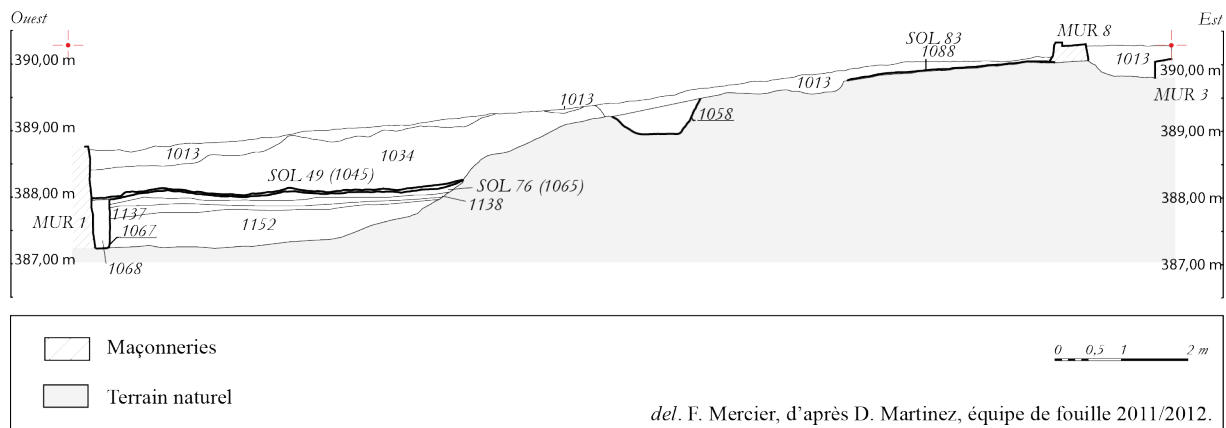
**Fig. 25 - Évolution de l'occupation du secteur occidental de La Couronne à Molles, entre le IV<sup>e</sup> et le VII<sup>e</sup> siècle.**

D'après Martinez dir. 2012, pl. 27 à pl. 30.



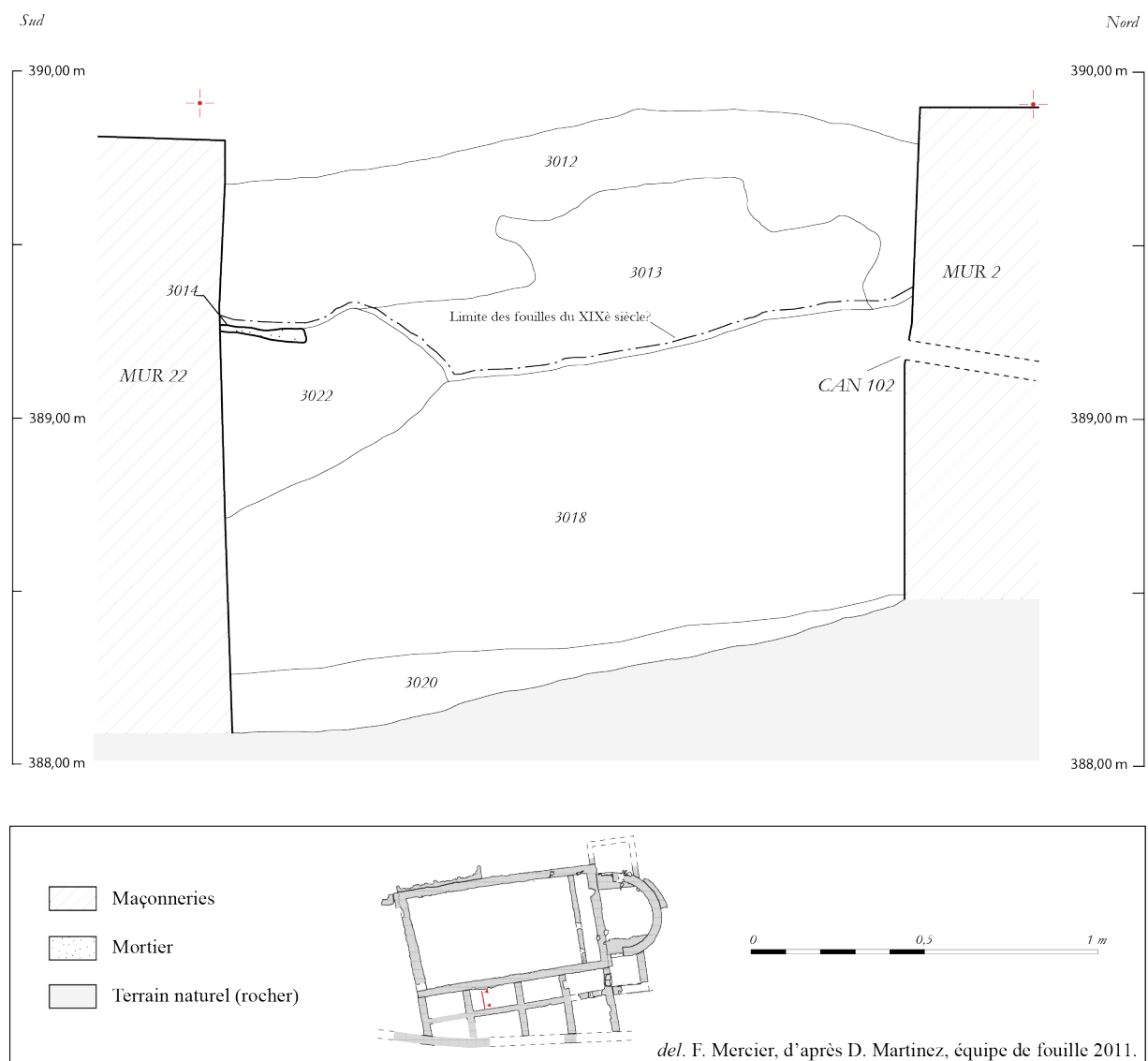
S. Chabert 2014, d'après Martinez dir. 2012.

Fig. 26 - Localisation des ensembles étudiés dans le secteur occidental de Molles.



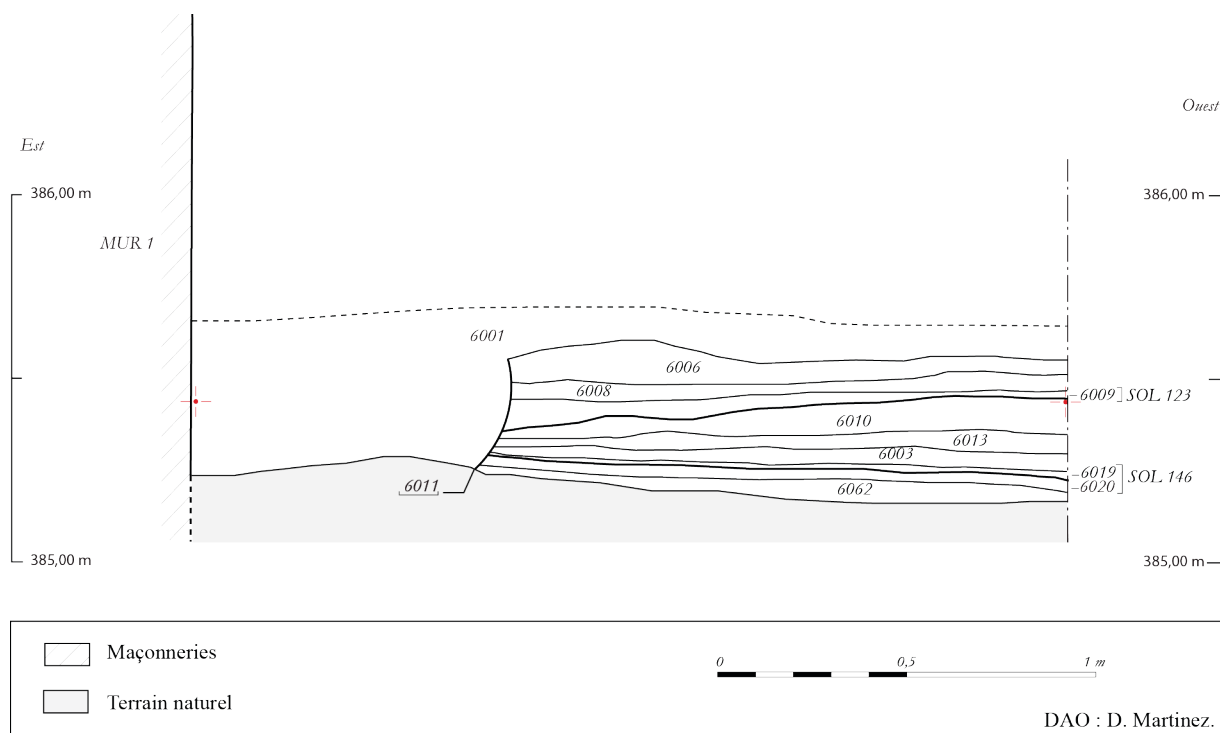
**Fig. 27 - Contexte des ensembles MOL-01, MOL-02, MOL-05, MOL-09, MOL-11 : bâtiment rectangulaire et nef de l'église de Molles, coupe stratigraphique ouest-est.**

D'après Martinez dir. 2012, pl. 5.



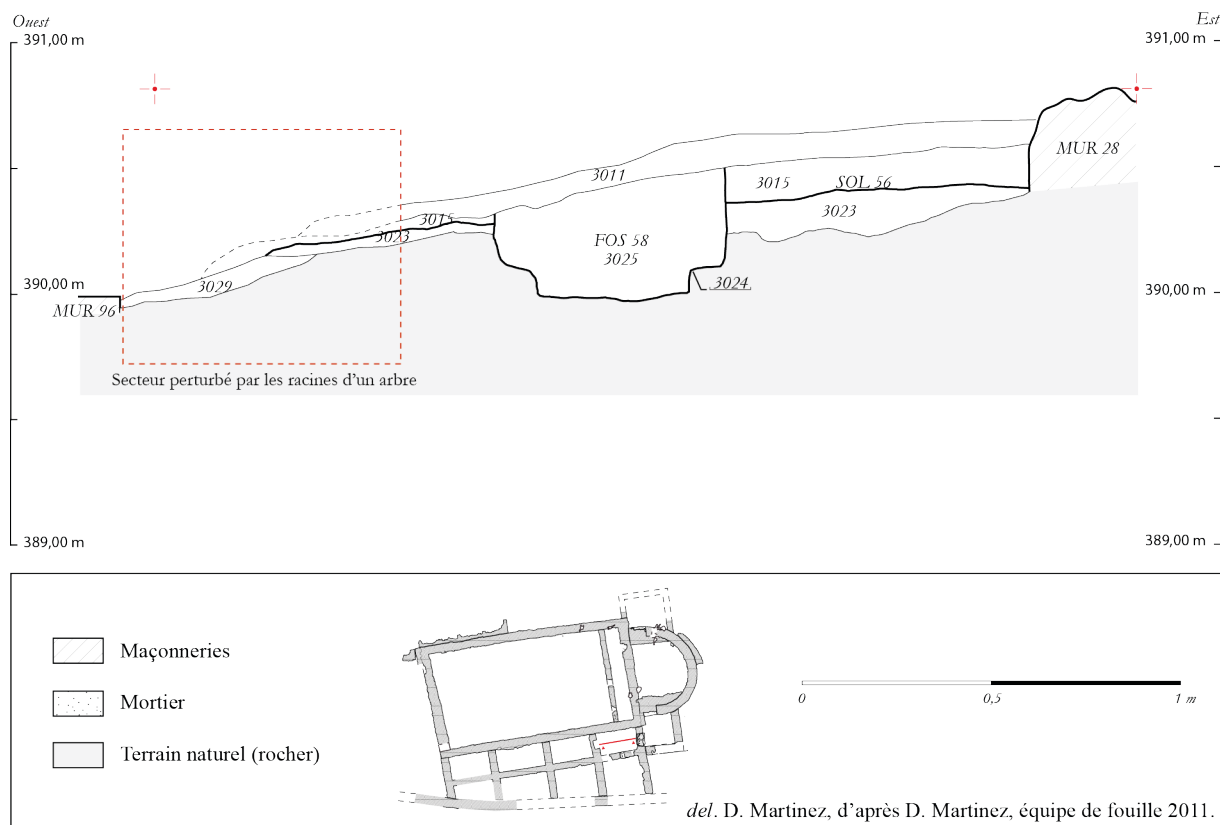
**Fig. 28 - Contexte des ensembles MOL-12, MOL-16 : comblement de la citerne CIT 3, coupe stratigraphique sud-nord.**

D'après Martinez dir. 2011, pl. 11.



**Fig. 29 - Contexte des ensembles MOL-14, MOL-19 : tour d'angle, secteur 6, coupe stratigraphique est-ouest.**

D'après Martinez dir. 2012, pl. 17-1.



**Fig. 30 - Contexte des ensembles MOL-17, MOL-18 : pièce ESP 7, coupe stratigraphique ouest-est.**

D'après Martinez dir. 2012, pl. 13.

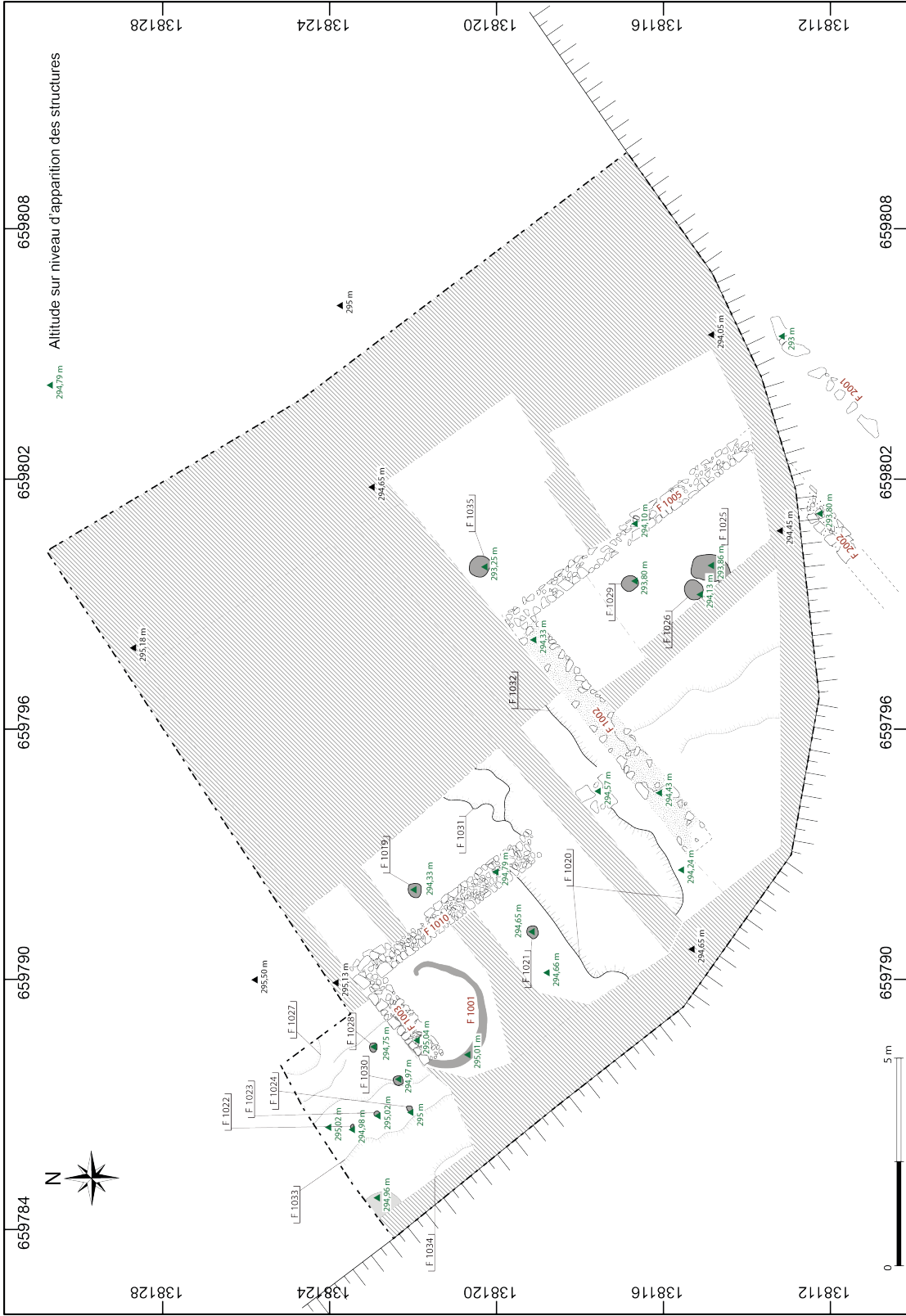
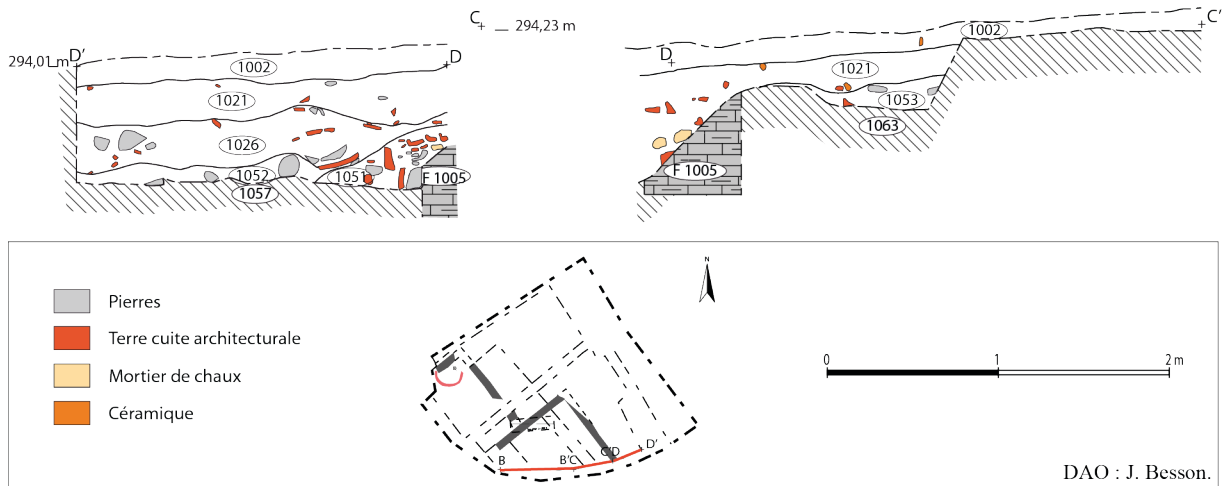


Fig. 31 - Plan général de l'occupation antique de Chantelle-la-Vieille.

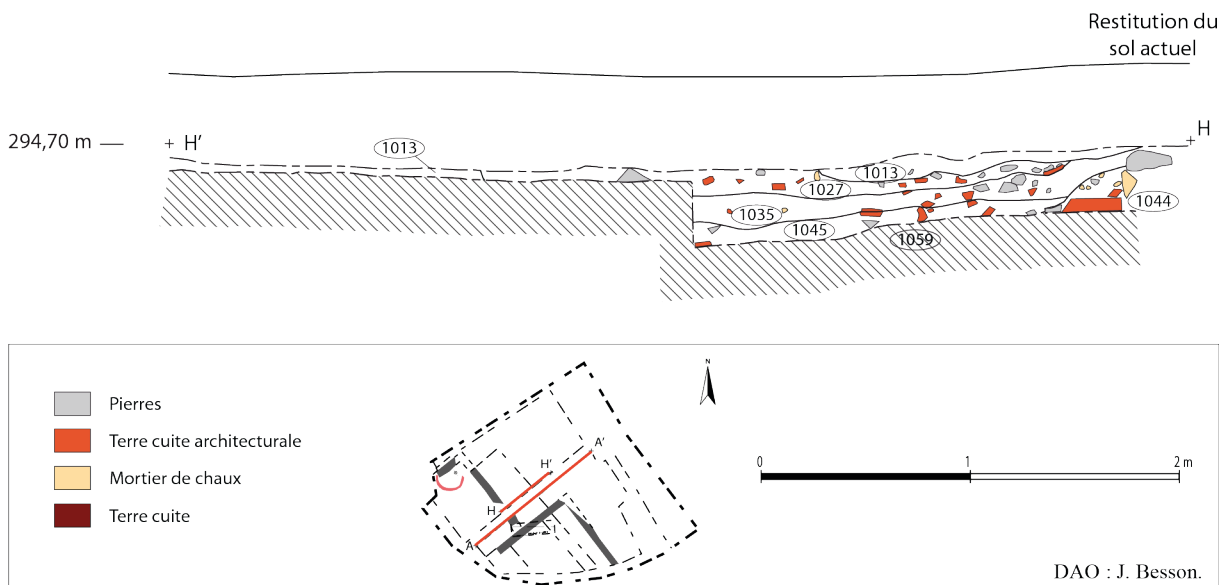
D'après Besson 2012 : fig. 22.





**Fig. 33 - Contexte des ensembles CLV-01, CLV-02, CLV-09 :  
coupe de la bordure sud-est de l'emprise de fouille.**

D'après Besson 2010 : fig. 42.



**Fig. 34 - Contexte des ensembles CLV-05, CLV-08, CLV-09 : coupe de la banquette médiane.**

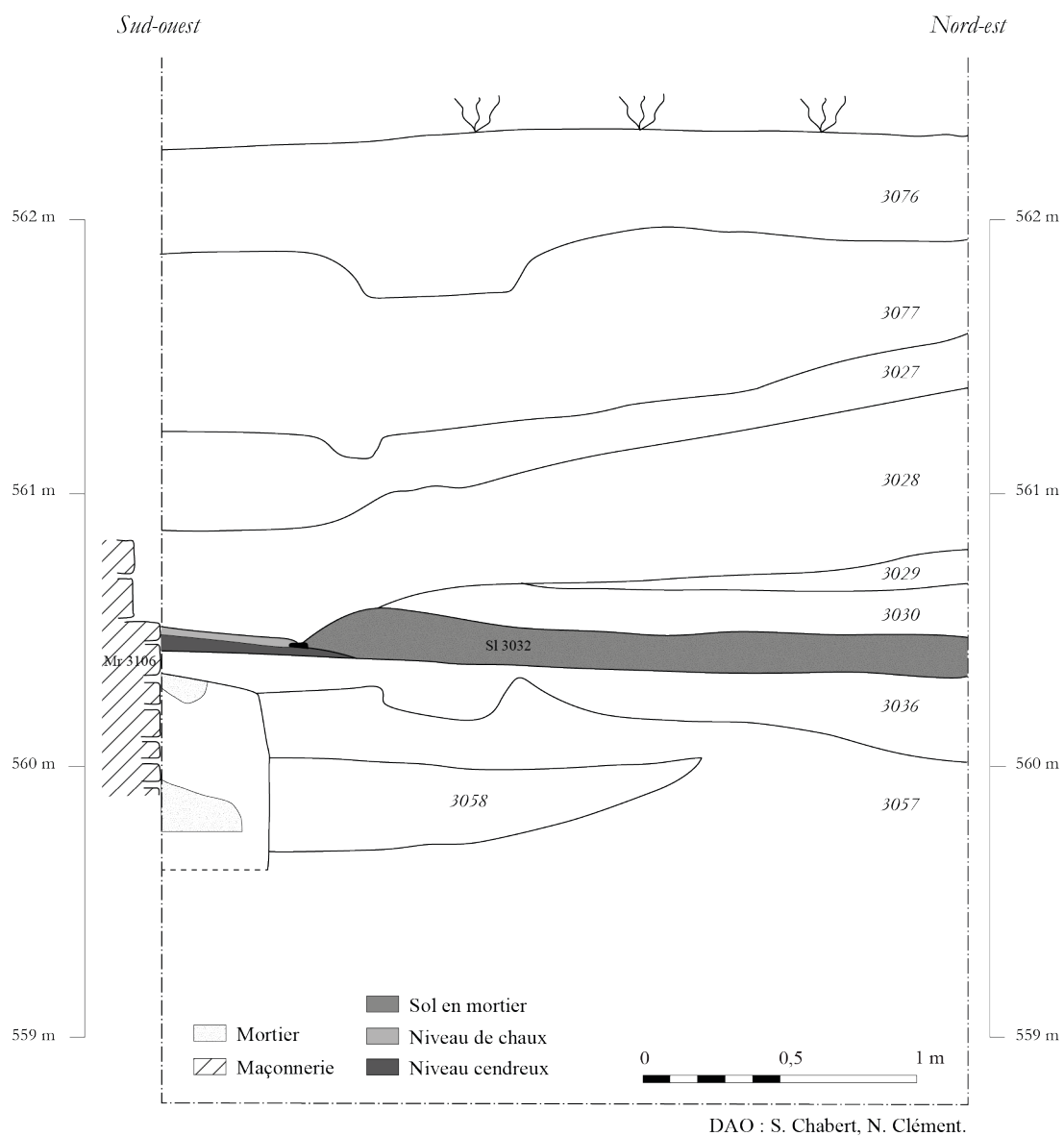
D'après Besson 2010 : fig. 34.





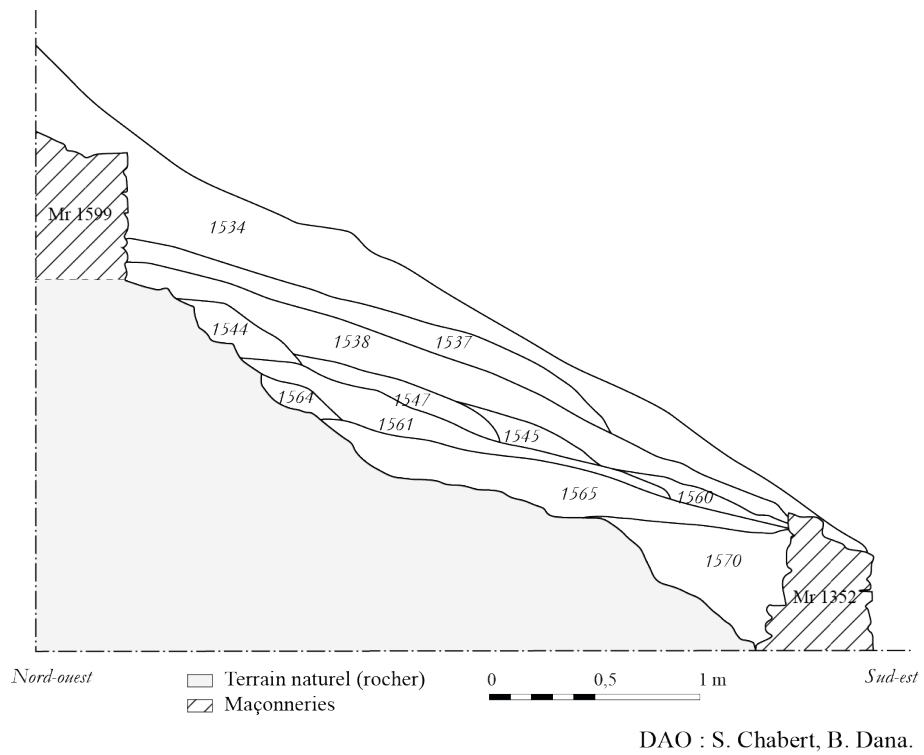
Fig. 35 - Plan général du site de Piboulès, La Malène.

D'après Schneider, Clément 2012 : fig. 392.

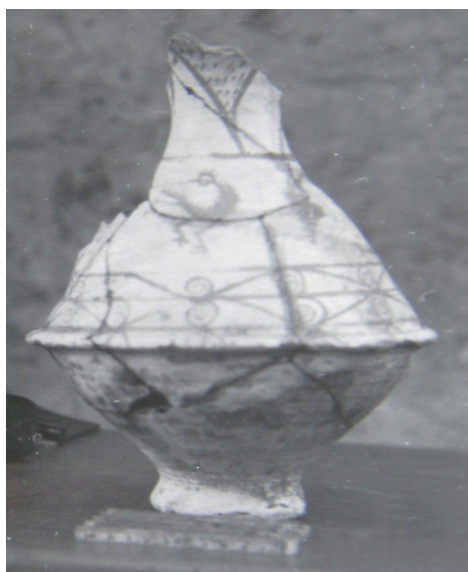


**Fig. 36 - Dépotoir du quartier oriental du site de La Malène, coupe stratigraphique sud-ouest/nord-est.**

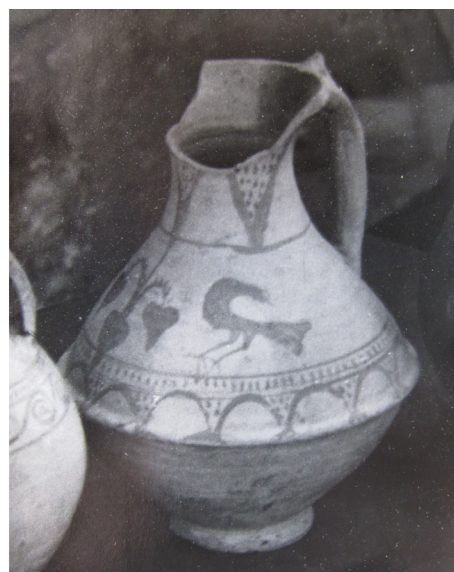
D'après Schneider, Clément 2010 : fig. 30.



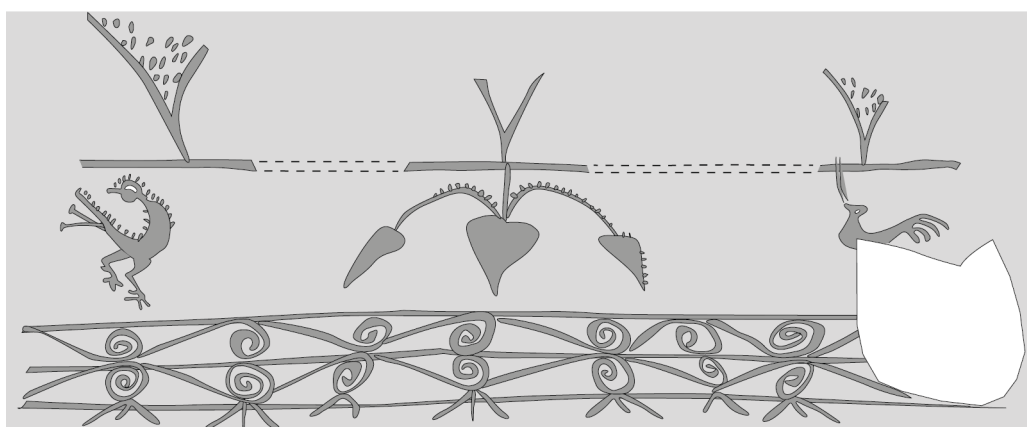
**Fig. 37 - Dépotoir de la Traverse, site de La Malène,  
coupe stratigraphique nord-ouest/sud-est.**



cruche n° 12



cruche n° 13

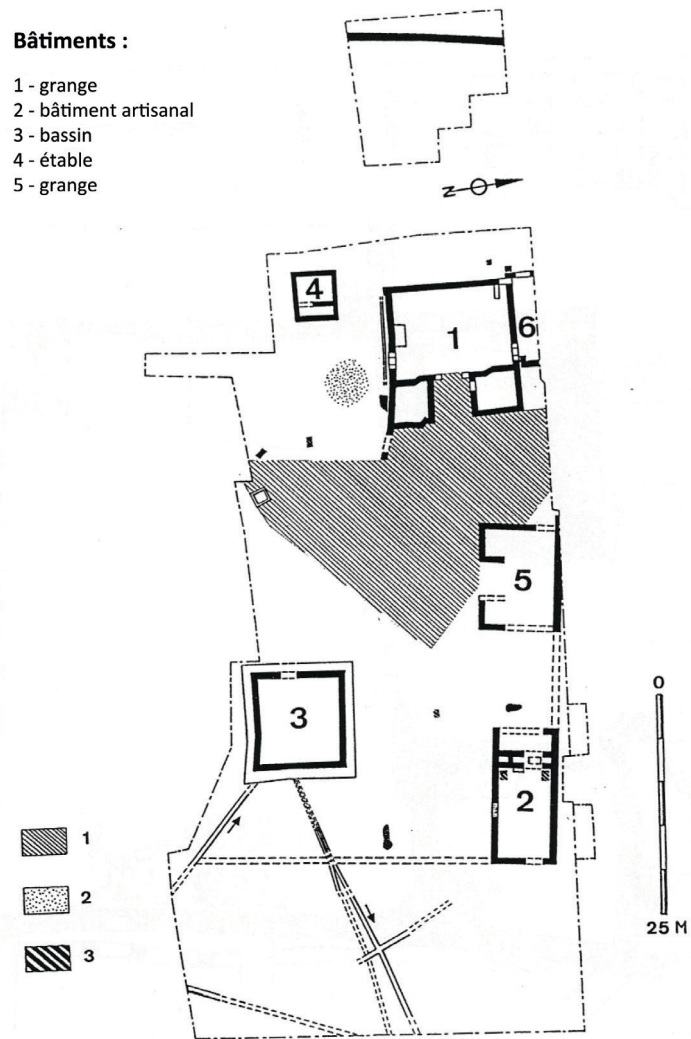


cruche n° 12



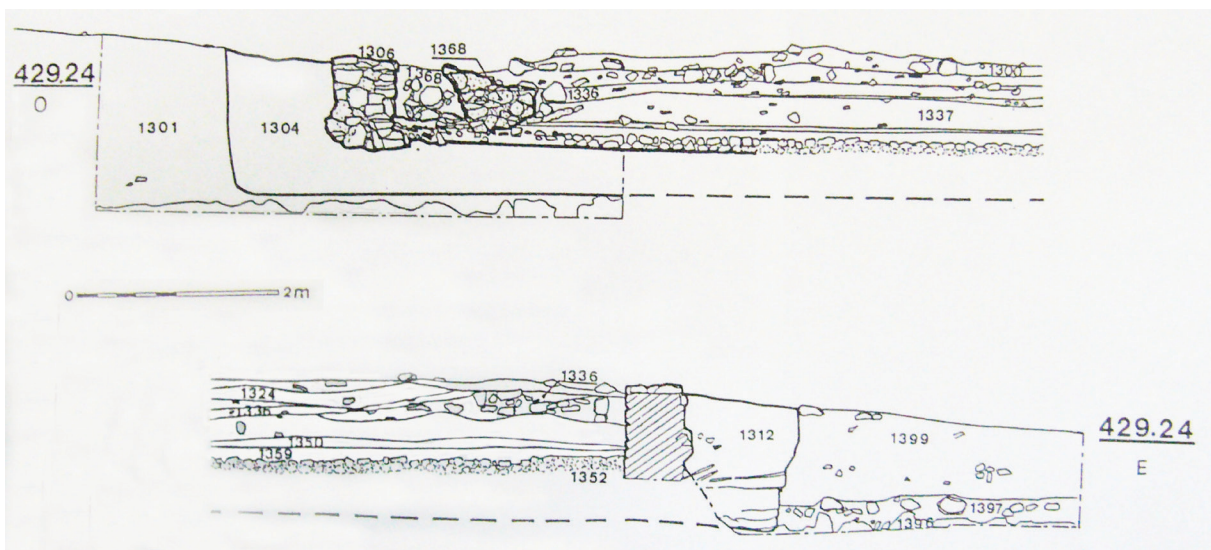
cruche n° 13

**Fig. 38 - Cruches perdues de la collection Martignat : restitution des décors (photos P.-F. Fournier, photothèque CG63, archive 28 J 42).**



**Fig. 39 - Plan général de la villa de Maréchal à Romagnat.**

D'après Liegard, Fourvel 1996a.



**Fig. 40 - Bassin de la villa de Maréchal à Romagnat, coupe stratigraphique ouest-est.**

D'après Liegard, Fourvel 1996a.

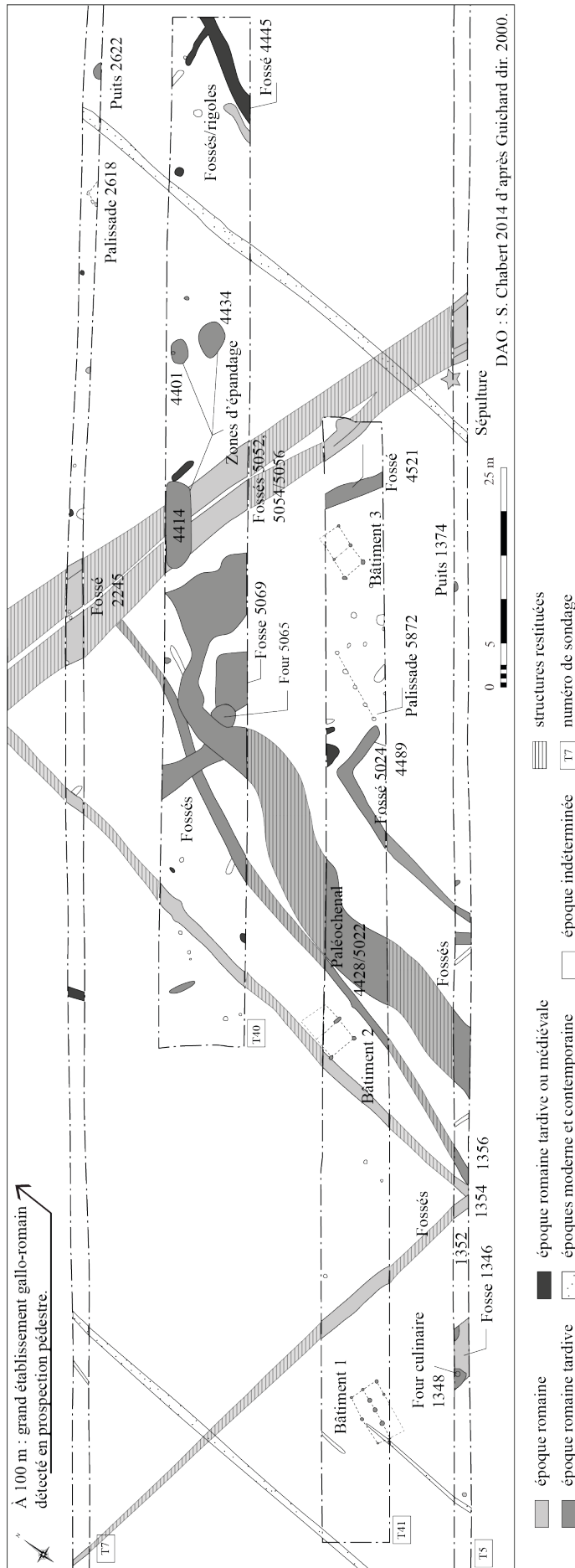


Fig. 41 - Plan général du site des Douzaines Hautes à Malintrat.

D'après Guichard dir. 2000.



Fig. 42 - Musée de Maison Blanche à Pardines (documentation personnelle P. Tarrade).

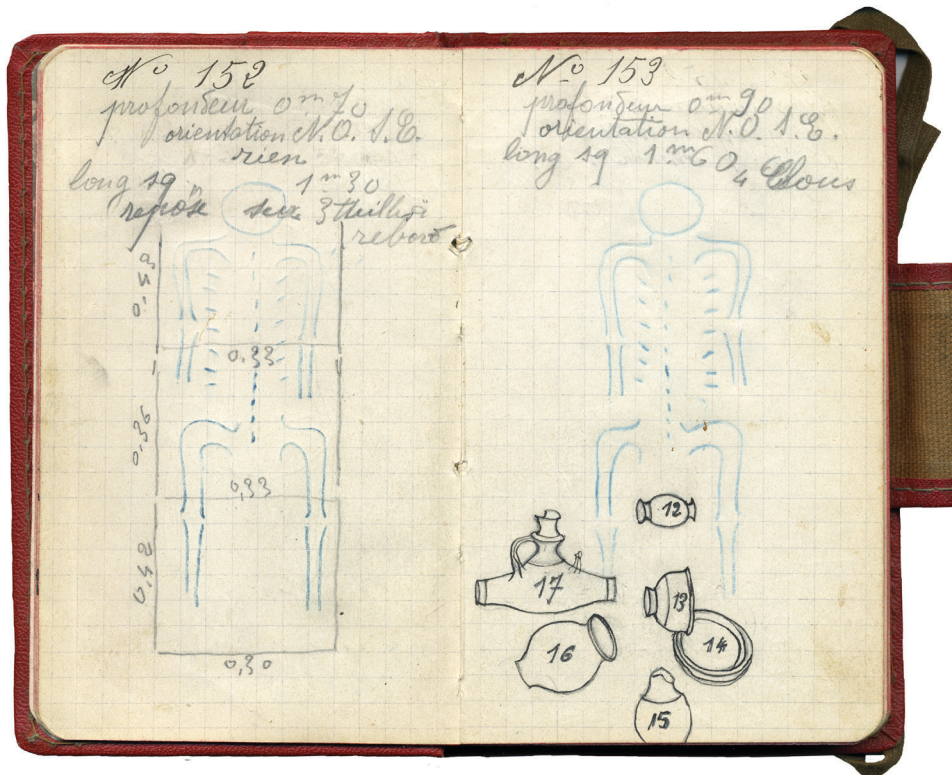


Fig. 43 - Carnet de fouille : sépultures 152 et 153 de la nécropole de Maison Blanche à Pardines (documentation personnelle G. Fournier).



Fig. 44 - Sépulture B de Maison Blanche à Pardines, photo É. Desforges.



1



2



3

Fig. 45 - Architecture funéraire de Maison Blanche, Pardines.

1 - coffrage et couverture de pierres, sépulture n° 74 (photo É. Desforges) ; 2 - inhumation sur lit de *tegulae*, sépulture n° 152 (photo É. Desforges) ; 3 - sarcophage trapézoïdal avec amorce céphalique (photo S. Chabert).



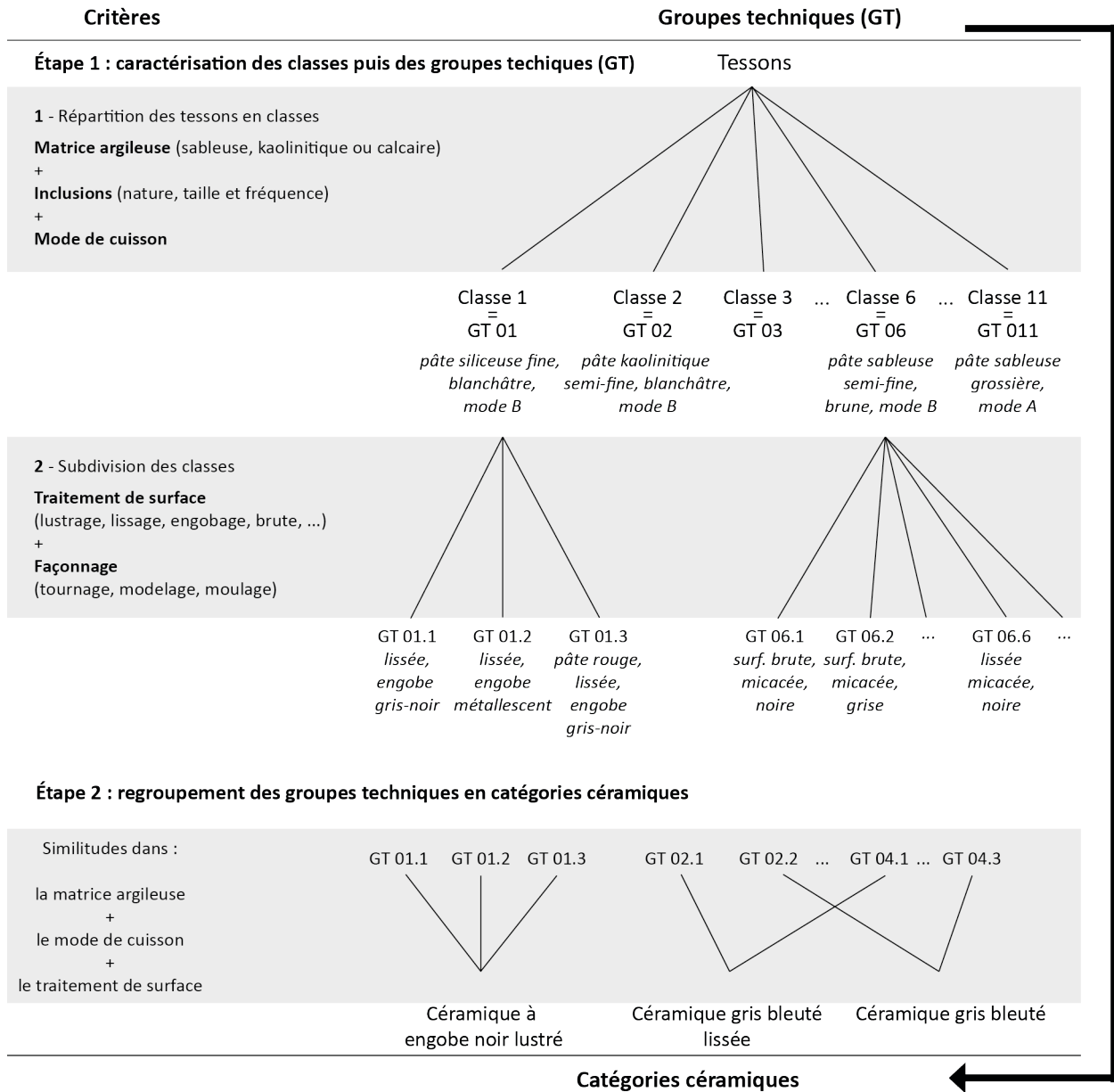
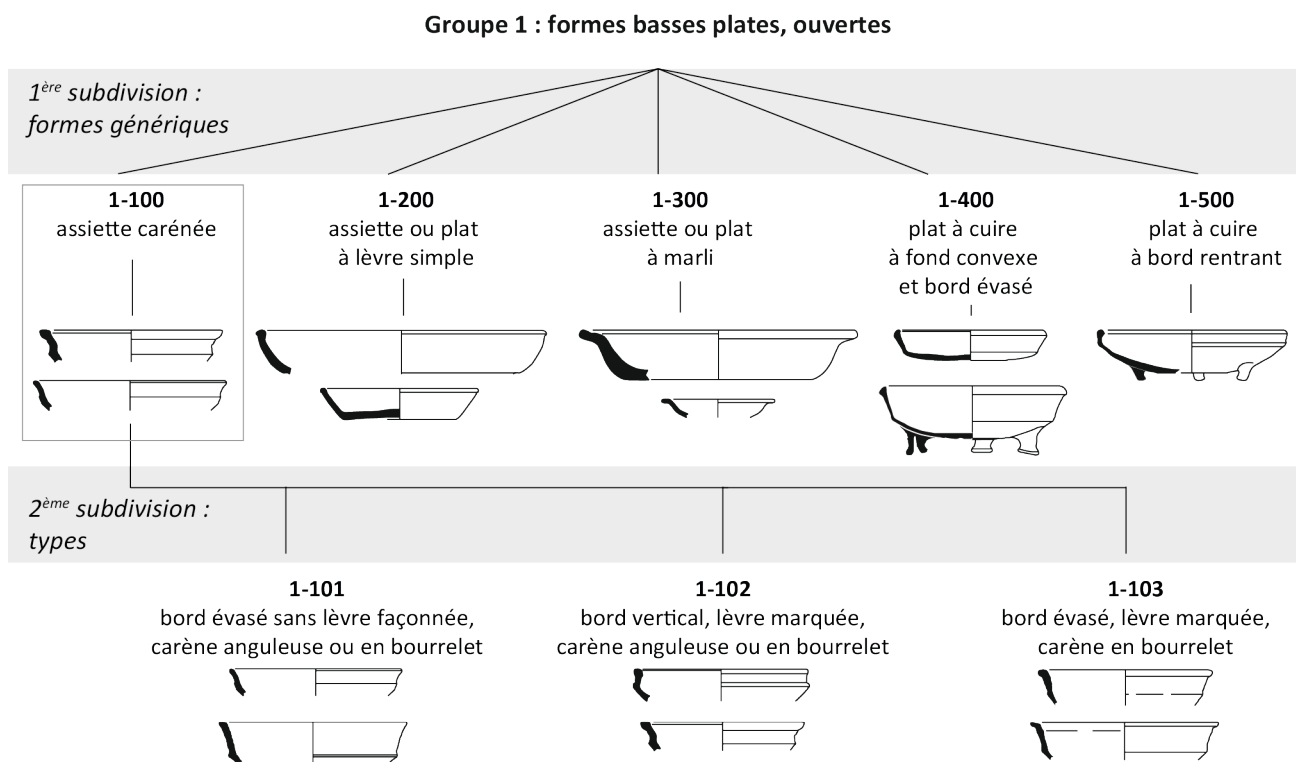
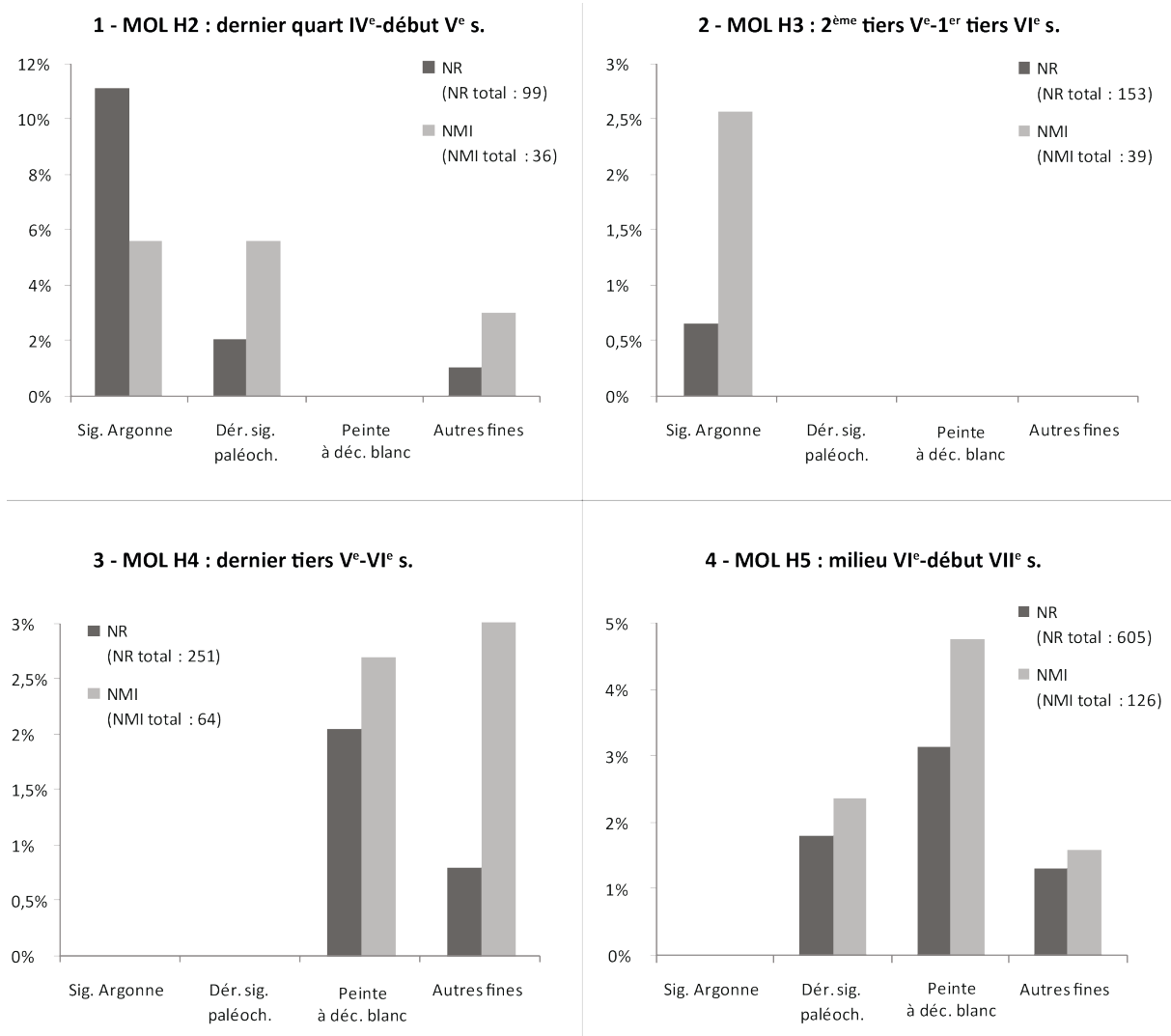


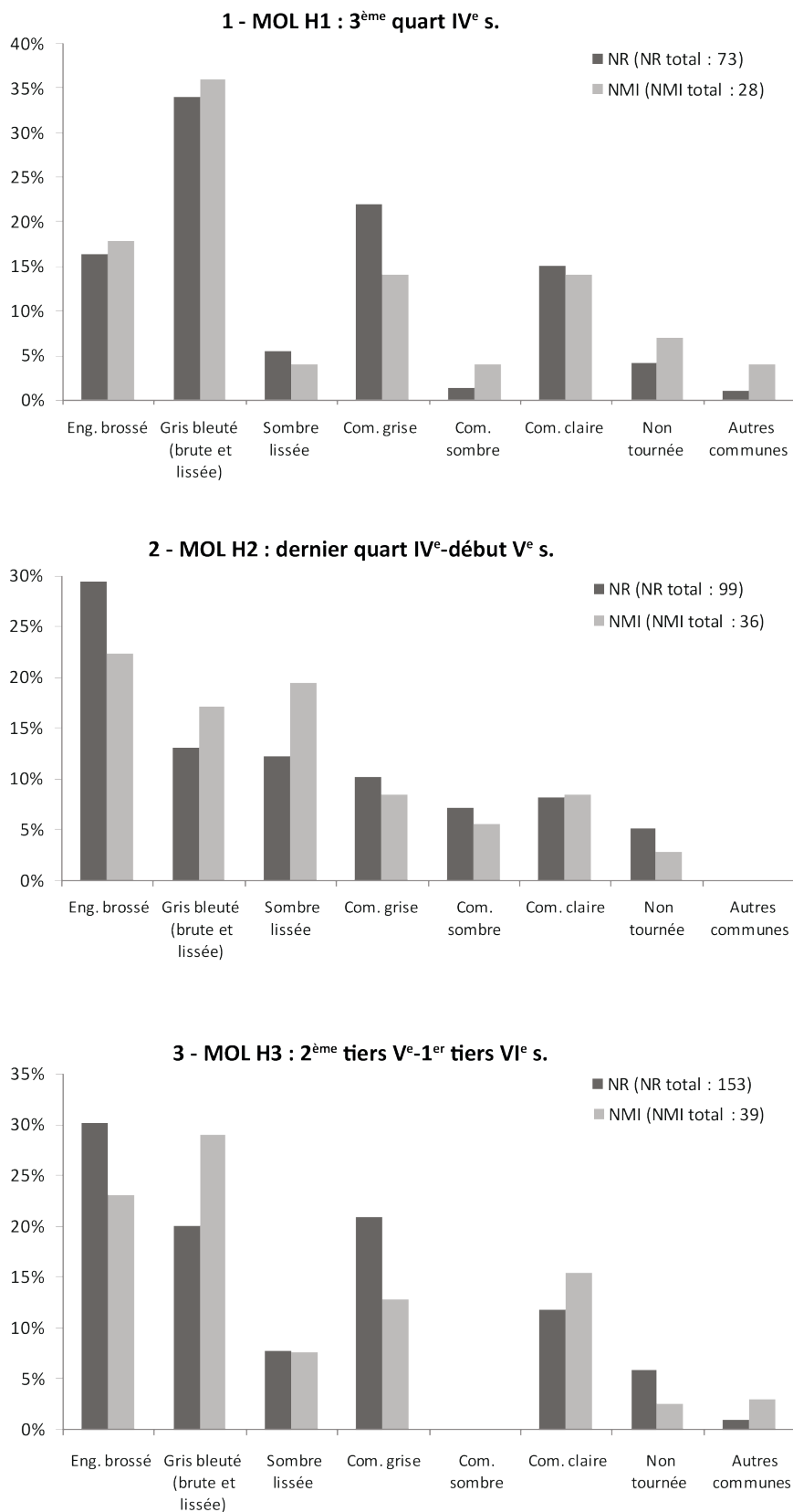
Fig. 46 - De la discrimination des groupes techniques (GT) à la constitution des catégories céramiques.



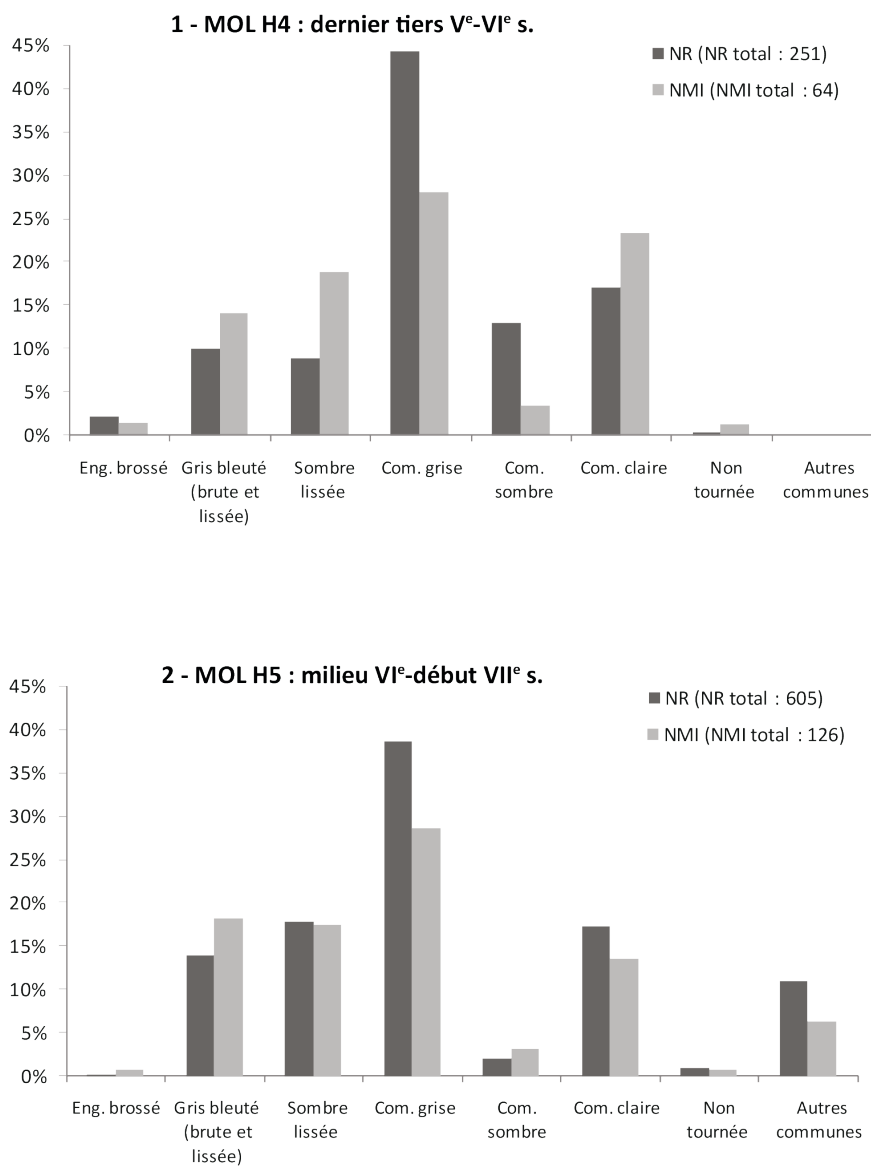
**Fig. 47 - Subdivision des groupes typologiques en formes génériques puis en types : exemple des formes basses plates ouvertes (groupe 1) et des assiettes 1-101.**



**Fig. 48 - Répartition des céramiques fines pour chacun des horizons céramologiques, en pourcentage du total des effectifs (horizon céramologique 1 : pas de céramiques fines ; Molles).**



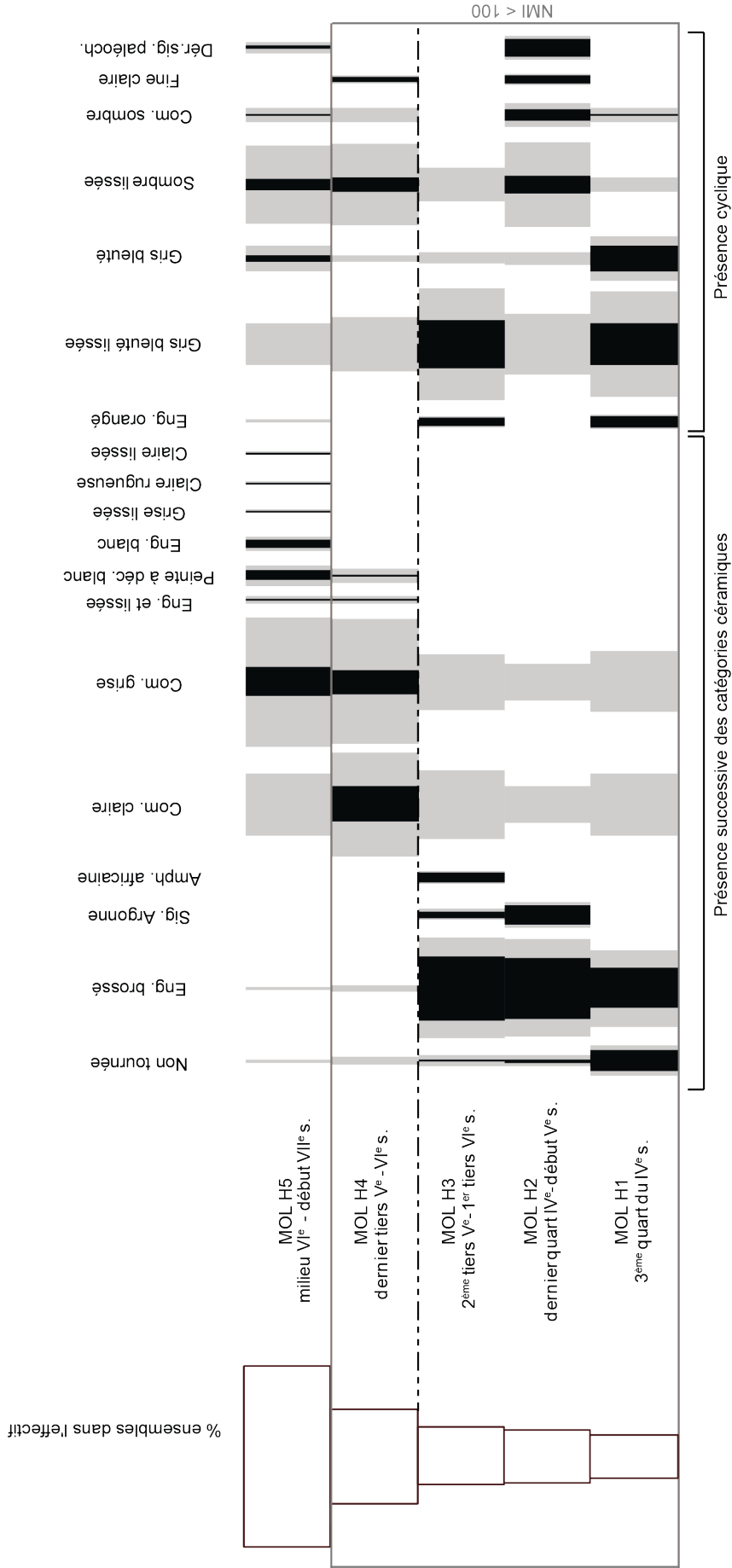
**Fig. 49 - Répartition des céramiques communes, horizons céramologiques 1, 2 et 3, en pourcentage du total des effectifs (Molles).**



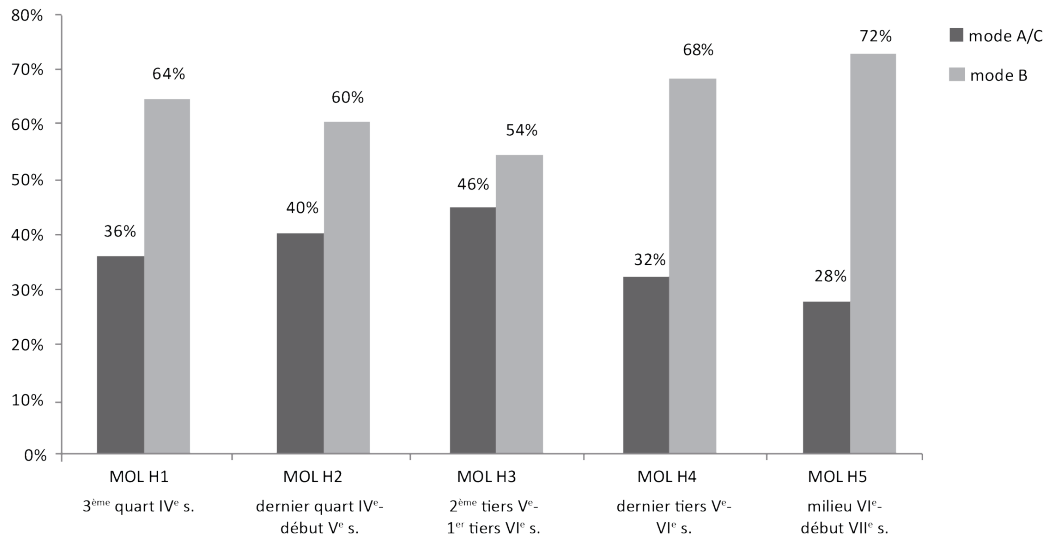
**Fig. 50 - Répartition des céramiques communes, horizons céramologiques 4 et 5, en pourcentage du total des effectifs (Molles).**

**Sériographe EPPM - Céramique tardo-antique de La Couronne, Molles (NMI) - Catégories céramiques en pourcentage de chaque horizon céramologique.**

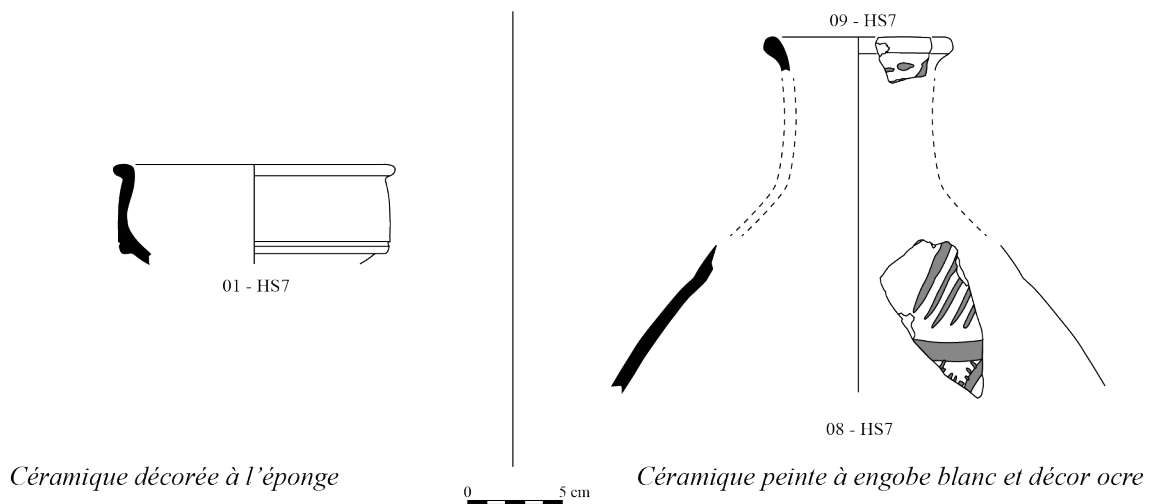
20% ; en gris : types en pourcentages de chaque ensemble ; en noir : EPPM



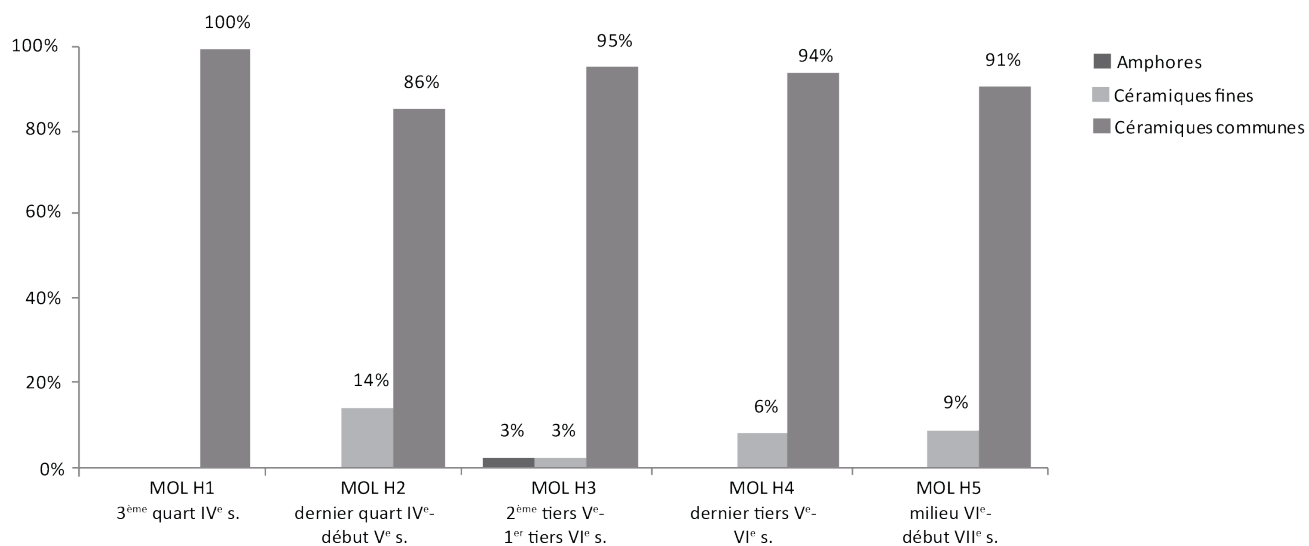
**Fig. 51 - Sériographe EPPM des catégories céramiques (reclassé manuellement : séparation des catégories cycliques) : surreprésentation significative en pourcentage du NMI total (Molles).**



**Fig. 52 - Part des modes de cuisson au sein de chaque horizon céramologique, en pourcentage du NMI (Molles).**

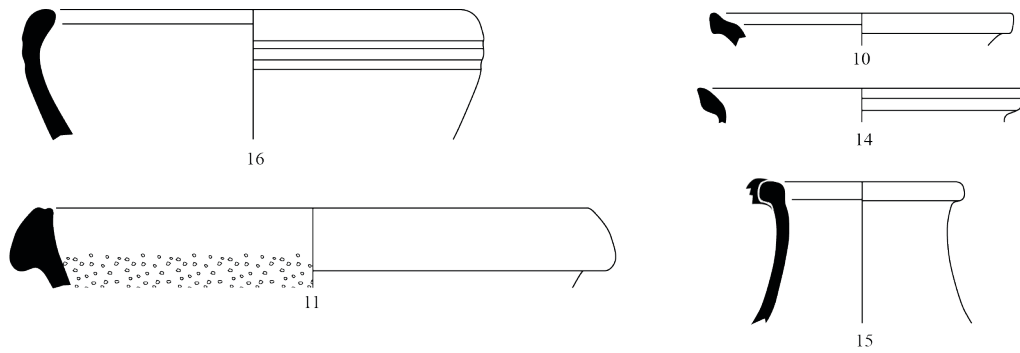


**Fig. 53 - Céramique décorée à l'éponge et céramique peinte à engobe blanc et décor ocre, retrouvées hors contexte à Molles.**



**Fig. 54 - Répartition des céramiques fines, des céramiques communes et des amphores pour chaque horizon céramologique, en pourcentage du NMI (Molles).**

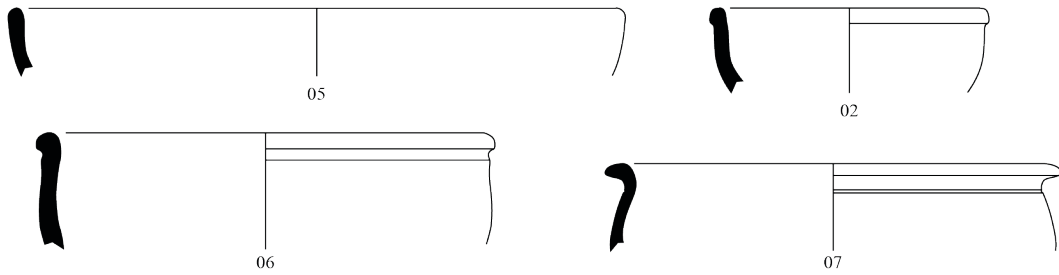




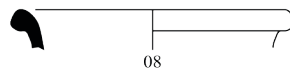
*Céramique à engobe ocre brossé*



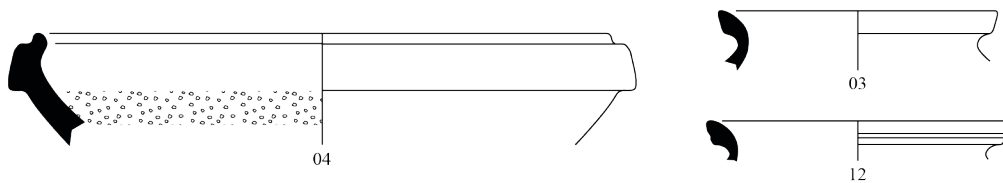
*Céramique gris bleuté*



*Céramique gris bleuté lissée*



*Céramique commune grise*

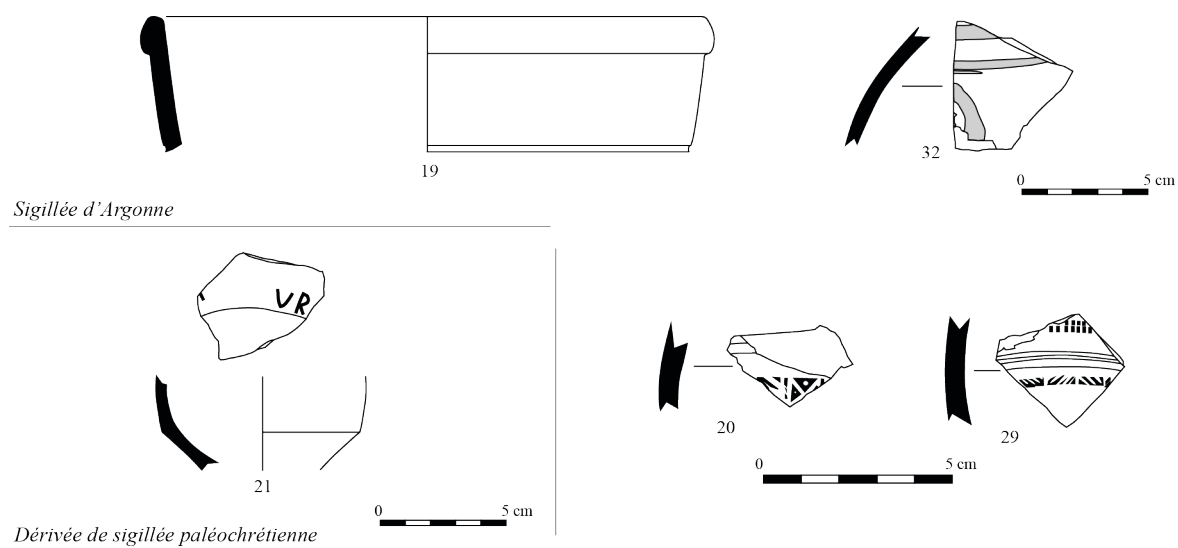


*Céramique commune claire*



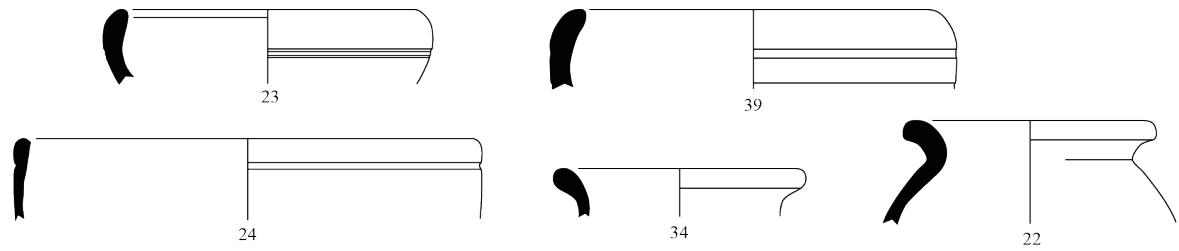
**Fig. 55 - Céramiques de l'horizon céramologique MOL H1.**

Plat 1-401 : n° 05 ; coupe 2-101 : n°s 16, 18 ; coupe 2-102 : n°s 02, 06, 07 ; mortier 2-701 : n° 04 ; mortier 2-703 : n° 11 ;  
pot 4-101 : n°s 01, 03, 10, 17 ; pot 4-102 : n°s 12, 14 ; pot 4-103 : n° 08 ; pichet 4-502 : n° 15.



**Fig. 56 - Céramiques fines de l'horizon céramologique MOL H2.**

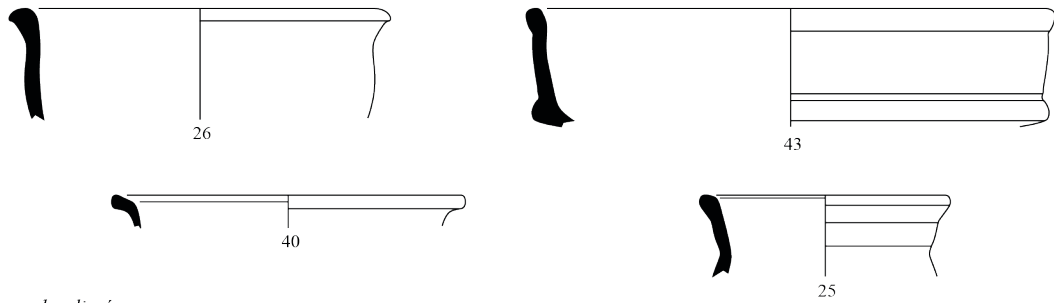
Chenet 320 : n° 19 ; molette U.C. 43 : n° 20 ; molette N.S. 1176 (probable) : n° 29 ; Chenet 343/344/348 : n° 32 ; Rigoir 15 : n° 21.



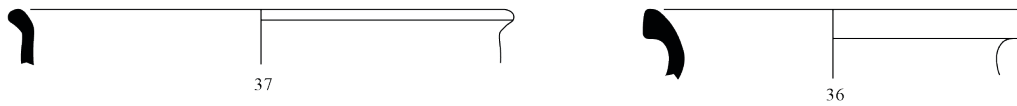
*Céramique à engobe ocre brossé*



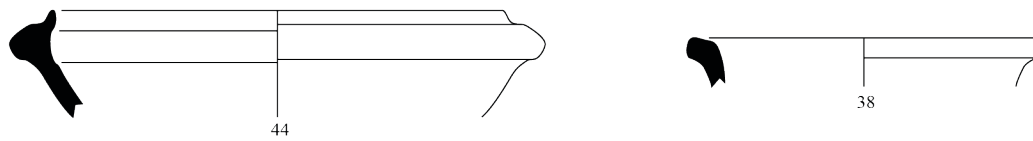
*Céramique gris bleuté lissée*



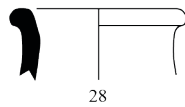
*Céramique sombre lissée*



*Céramique commune grise*



*Céramique commune sombre*

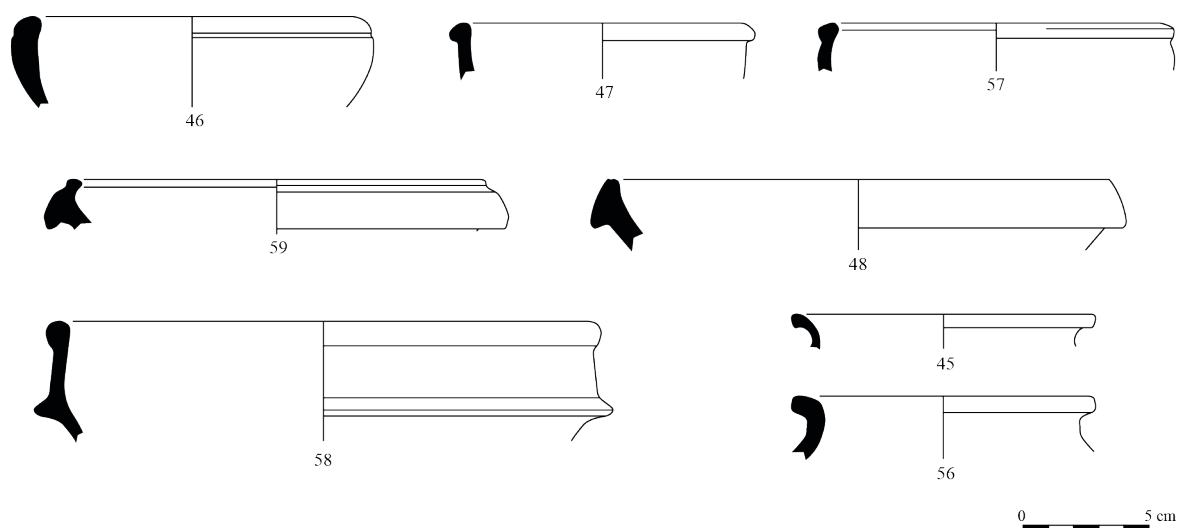


*Céramique commune claire*



**Fig. 57 - Céramiques communes de l'horizon céramologique MOL H2.**

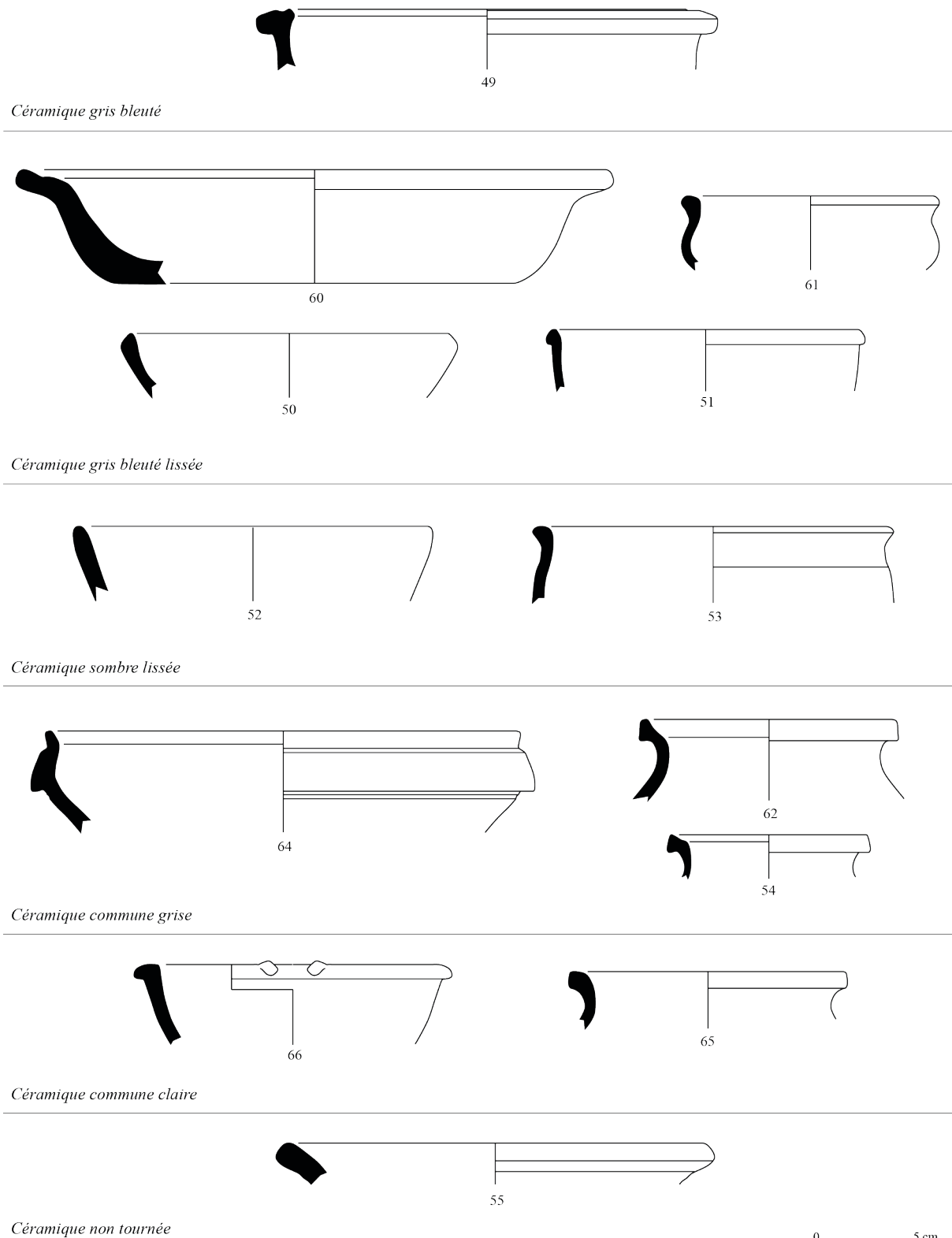
Coupe 2-101 : n<sup>os</sup> 23, 24, 39 ; coupe 2-102 : n<sup>os</sup> 26, 37 ; coupe 2-103 : n<sup>o</sup> 42 ; coupe/jatte 2-201 : n<sup>os</sup> 35, 43 ; mortier 2-701 : n<sup>o</sup> 44 ; pot 3-103 : n<sup>o</sup> 22 ; pot 4-101 : n<sup>os</sup> 36, 38, 40 ; pot 4-103 : n<sup>o</sup> 34 ; pichet 4-502 : n<sup>o</sup> 28 ; pichet/cruche 5-500 : n<sup>o</sup> 25.



*Céramique à engobe ocre brossé*

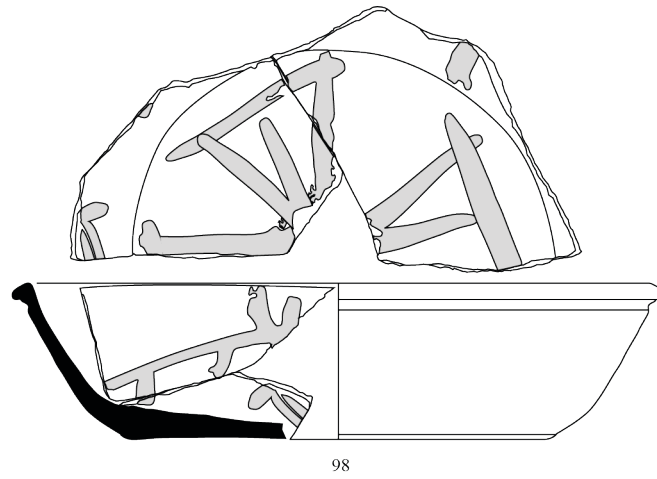
**Fig. 58 - Céramiques à engobe brossé de l'horizon céramologique MOL H3.**

Coupe 2-101 : n° 46 ; coupe 2-102 : n°s 47, 57 ; coupe/jatte 2-201 : n° 58 ; mortier 2-701 : n° 59 ; mortier 2-703 : n° 48 ;  
pot 4-101 : n°s 45, 56.

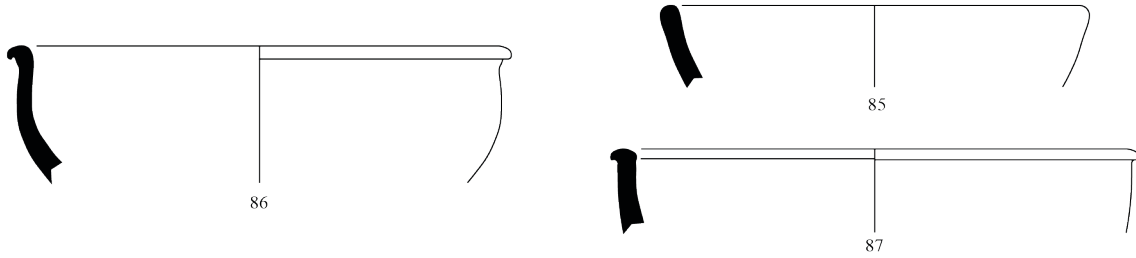


**Fig. 59 - Autres céramiques de l'horizon céramologique MOL H3.**

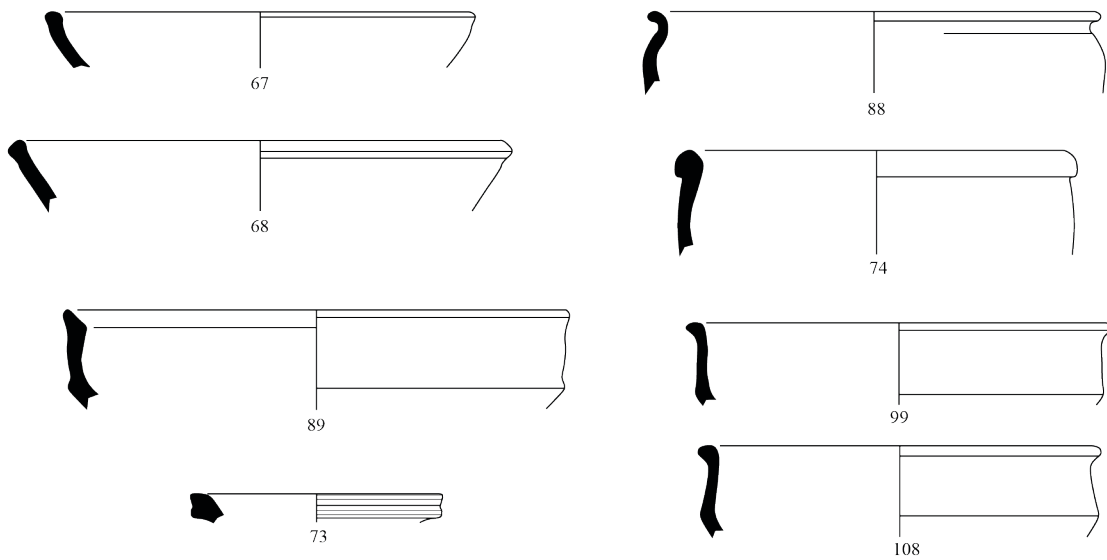
Plat 1-301 : n° 60 ; coupe 2-102 : n°s 51, 53, 61 ; coupe 2-103 : n°s 50, 52 ; coupe/jatte 2-401 : n° 64 ; mortier 2-701 : n° 49 ; mortier 2-702 : n° 66 ; pot 4-101 : n°s 62, 65 ; pot 4-103 : n° 55 ; pot 4-101/107 : n° 54.



*Céramique peinte à engobe rouge et décor blanc*



*Céramique gris bleuté lissée*

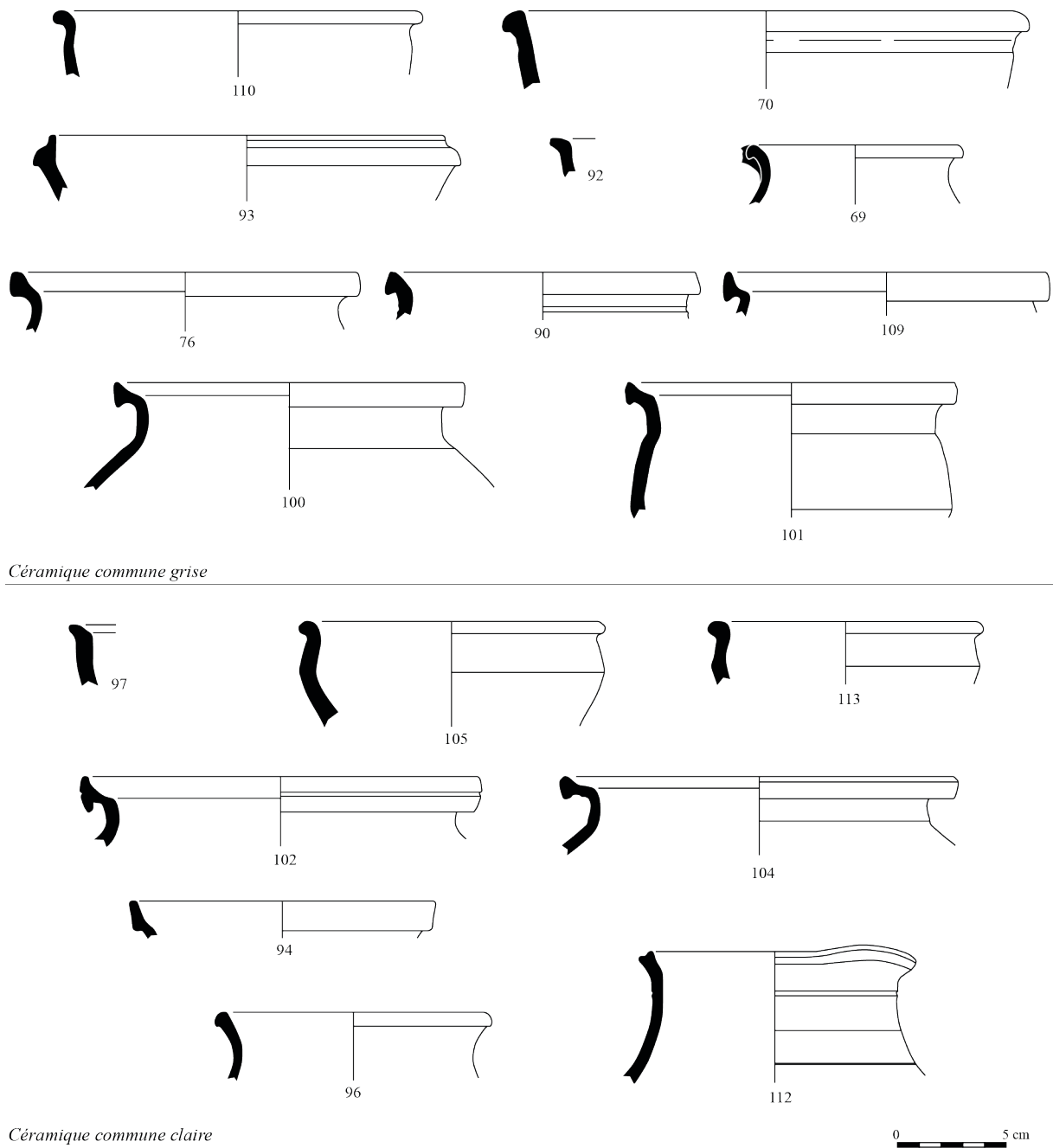


*Céramique sombre lissée*



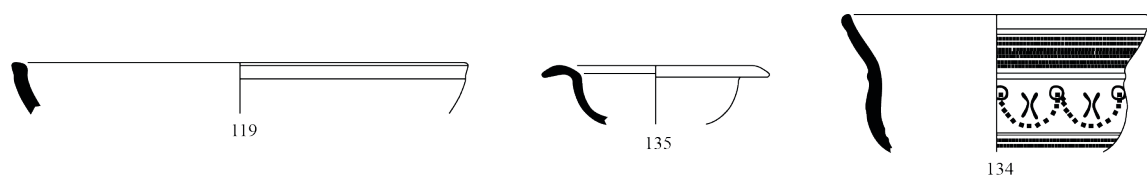
**Fig. 60 - Céramiques de l'horizon céramologique MOL H4 (1/2).**

Plat/assiette 1-201 : n<sup>os</sup> 67, 68, 98 ; coupe 2-102 : n<sup>os</sup> 74, 86, 87, 88 ; coupe 2-103 : n<sup>o</sup> 85 ; coupe/jatte 2-402 : n<sup>os</sup> 99, 108 ; coupe/jatte 2-403 : n<sup>o</sup> 89 ; pot 4-102 : n<sup>o</sup> 73.

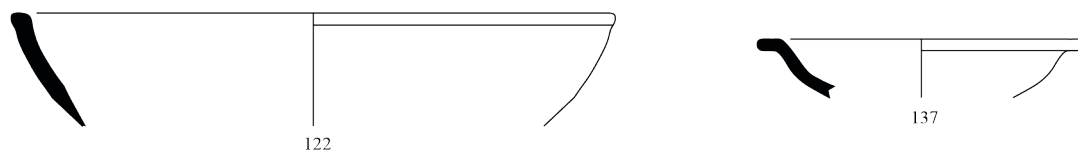


**Fig. 61 - Céramiques de l'horizon céramologique MOL H4 (2/2).**

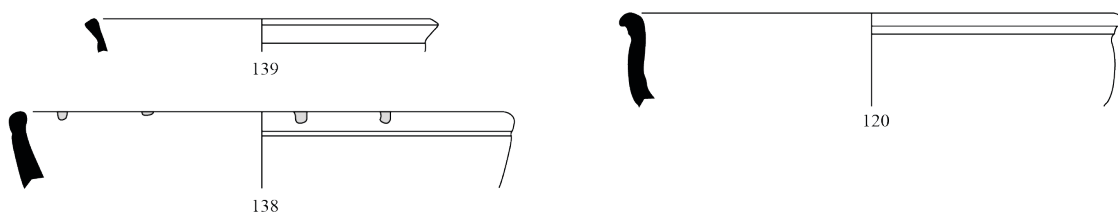
Plat/assiette 1-203 : n<sup>os</sup> 92, 97 ; coupe 2-102 : n<sup>os</sup> 70, 110 ; coupe/jatte 2-402 : n<sup>os</sup> 105, 113 ; mortier 2-701/703 : n<sup>o</sup> 93 ; pot 4-101 : n<sup>os</sup> 76, 94 ; pot 4-107 : n<sup>os</sup> 90, 100, 101, 102, 104, 109 ; pichet 4-302 : n<sup>o</sup> 69 ; pichet 5-500 : n<sup>o</sup> 96 ; pichet à bec verseur : n<sup>o</sup> 112.



*Dérivée de sigillée paléochrétienne*



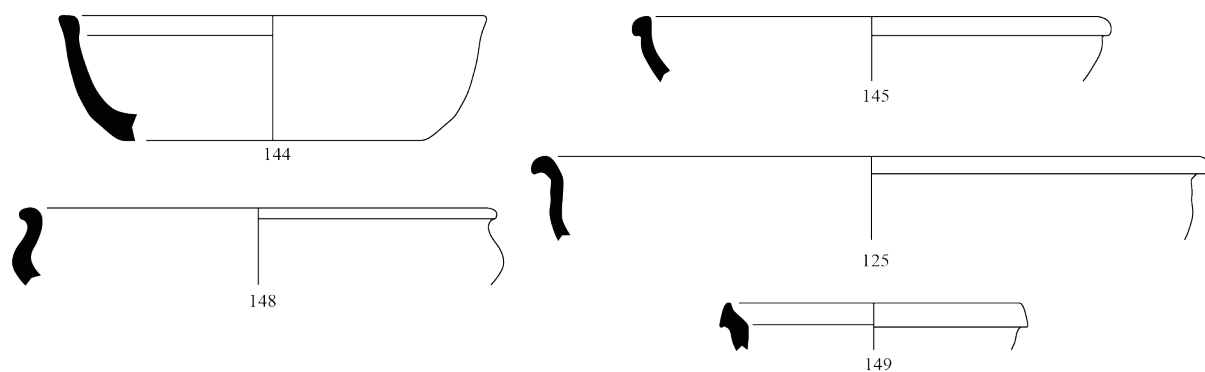
*Céramique engobée et lissée*



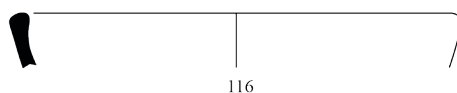
*Céramique peinte à engobe rouge et décor blanc*



*Céramique gris bleuté*



*Céramique gris bleuté lissée*



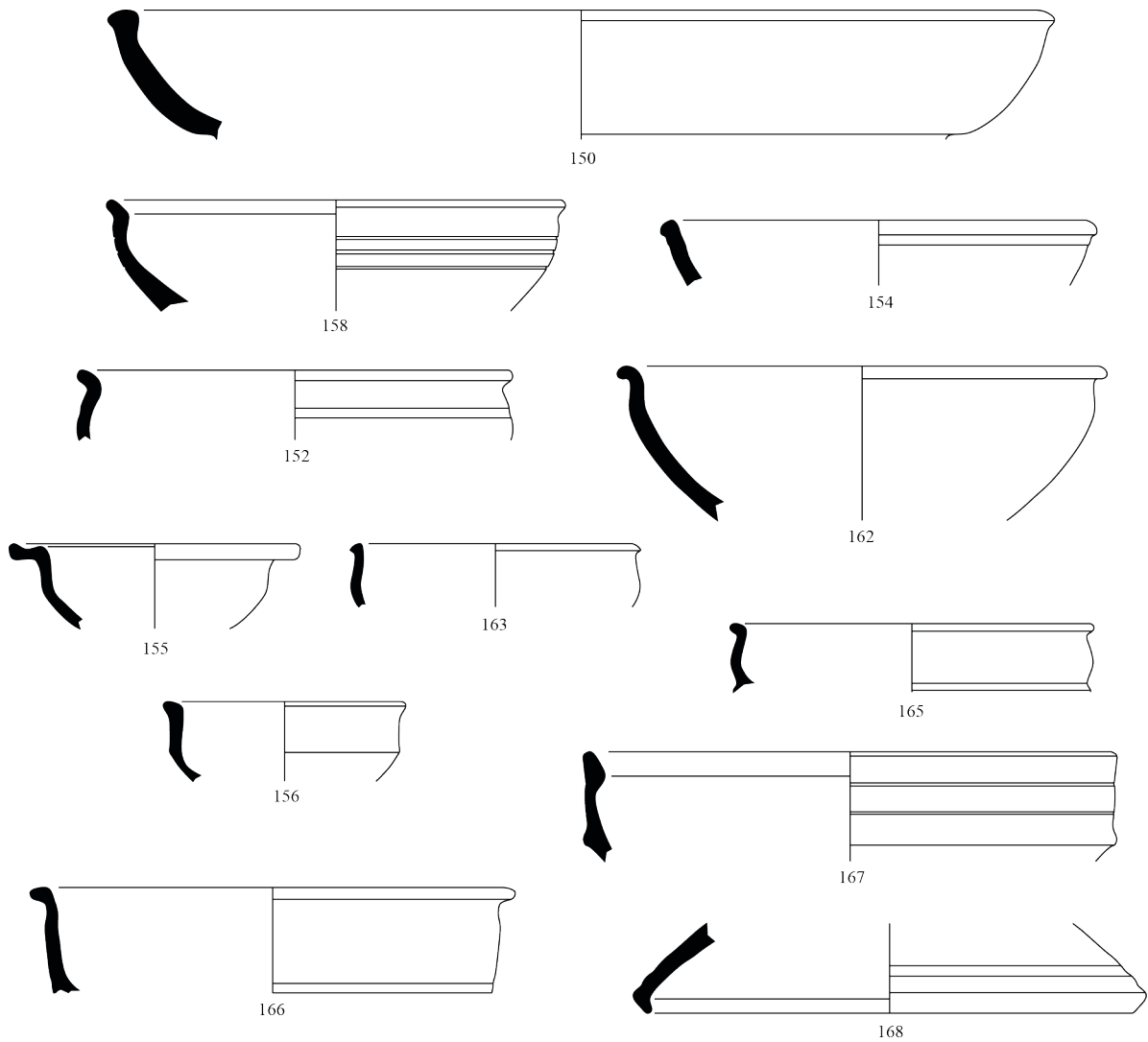
*Céramique grise lissée*



**Fig. 62 - Céramiques de l'horizon céramologique MOL H5 (1/4).**

Rigoir 18 : n° 134 ; variante Rigoir 4 : n° 119 ; plat/assiette 1-201 : n°s 122, 139, 144, 145 ; assiette 1-202 : n° 116 ; assiette 1-302 : n° 137 ; coupe 2-101 : n° 138 ; coupe 2-102 : n°s 120, 124, 125, 148 ; coupe 2-301 : n° 135 ; pot 3-201 : n° 123 ; pot 4-107 : n° 149.



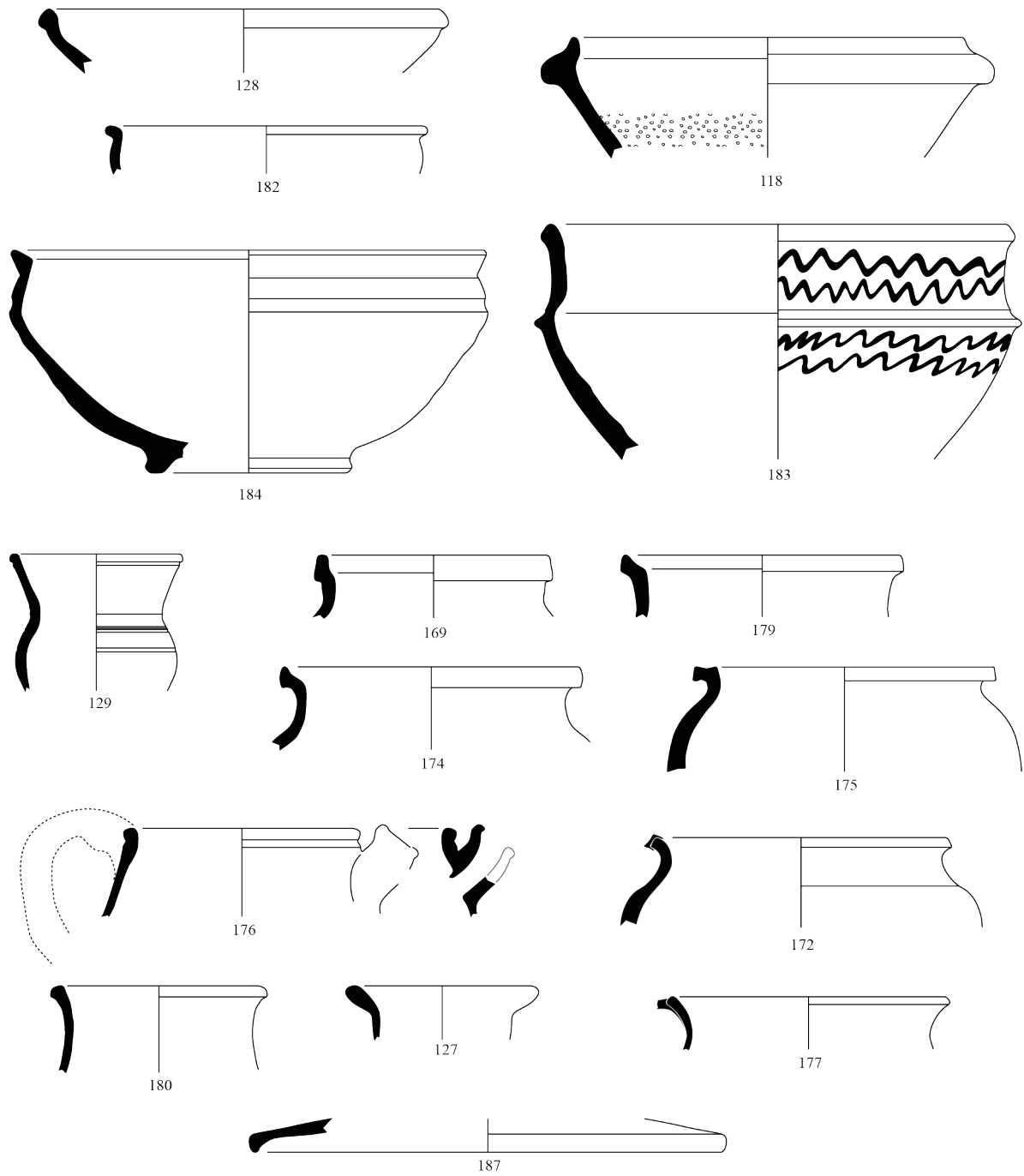


*Céramique sombre lissée*

0 5 cm

**Fig. 63 - Céramiques de l'horizon céramologique MOL H5 (2/4).**

Plat/assiette 1-201 : n<sup>os</sup> 150, 154 ; plat/assiette 1-203 : n<sup>o</sup> 158 ; coupe 2-102 : n<sup>os</sup> 152, 162, 163 ; coupe/jatte 2-201 : n<sup>o</sup> 165 ; coupe 2-302 : n<sup>o</sup> 155 ; coupe/jatte 2-401 : n<sup>o</sup> 166 ; coupe/jatte 2-402 : n<sup>o</sup> 156 ; coupe/jatte 2-403 : n<sup>o</sup> 167 ; couvercle 7-103 : n<sup>o</sup> 168.

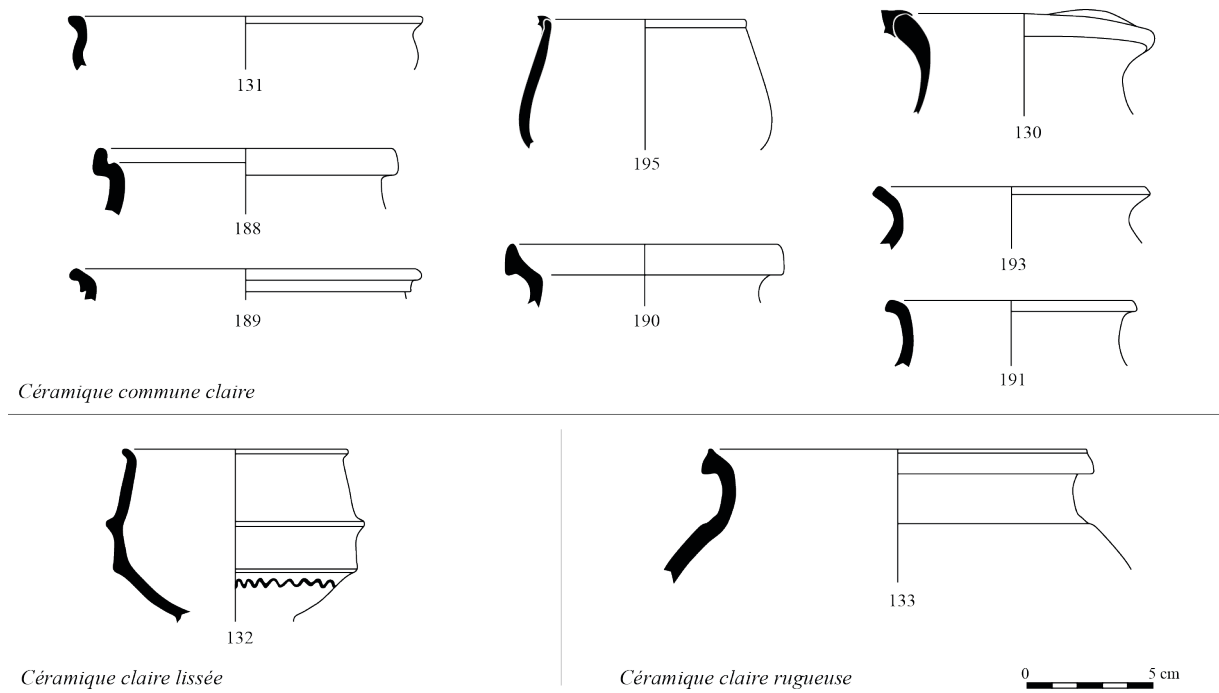


*Céramique commune grise*

0 5 cm

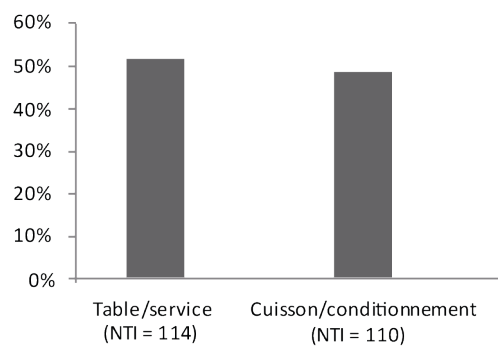
**Fig. 64 - Céramiques de l'horizon céramologique MOL H5 (3/4).**

Assiette 1-201 : n° 128 ; coupe 2-102 : n° 182 ; coupe/jatte 2-402 : n° 184 ; coupe/jatte 2-403 : n° 183 ; mortier 2-701 : n° 118 ; pot 3-102 : n° 175 ; pot 3-202 : n° 176 ; gobelet 3-601 : n° 129 ; pot 4-101 : n°s 169, 179 ; pot 4-107 : n° 174 ; pot 4-303 : n° 172 ; pichet/cruche 4-302 : n° 177 ; pichet 4/5-500 : n° 127 ; pichet/cruche 5-502 : n° 180 ; couvercle 7-103 : n° 187.

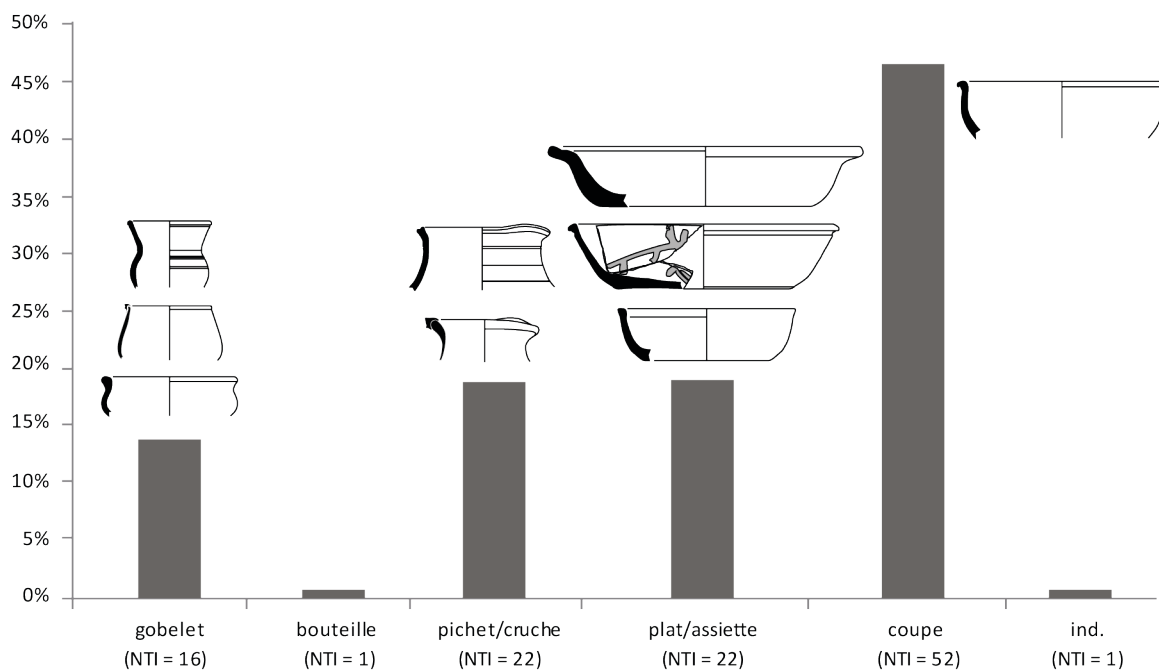


**Fig. 65 - Céramiques de l'horizon céramologique MOL H5 (4/4).**

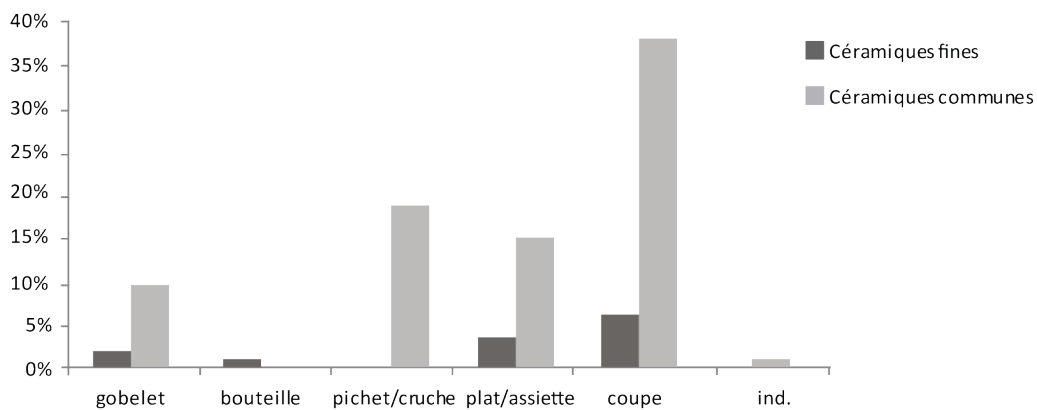
Coupe 2-102 : n° 131 ; pichet/cruche 3-401 : n° 193 ; gobelet 3-501 : n° 132 ; gobelet 3-502 : n° 195 ; pot 4-101 : n° 188 ; pot 4-102 : n° 189 ; pot 4-107 : n° 133, 190 ; pichet 5-500 : n° 191 ; pichet 5-601 : n° 130.



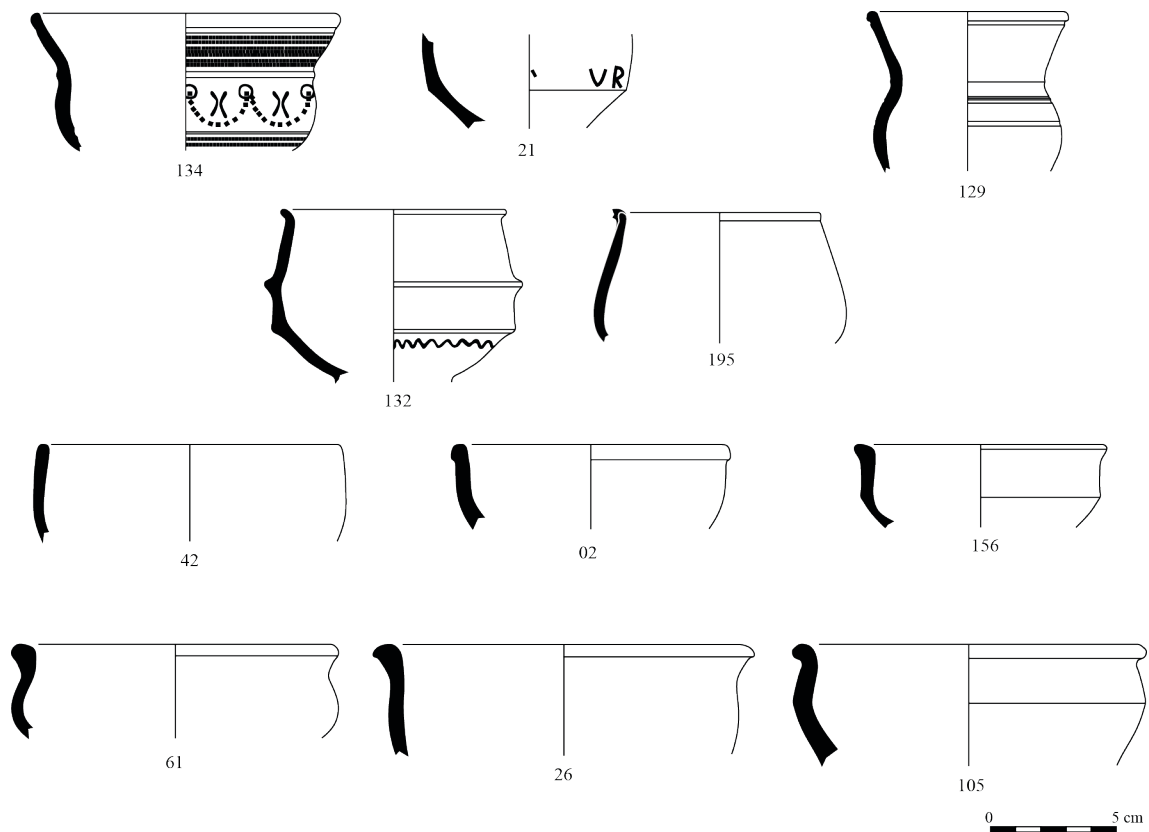
**Fig. 66 - Répartition fonctionnelle du vaisselier, en NTI (Molles).**



**Fig. 67 - Répartition de la vaisselle de table et de service, en pourcentage du NTI (total = 114 ; Molles).**

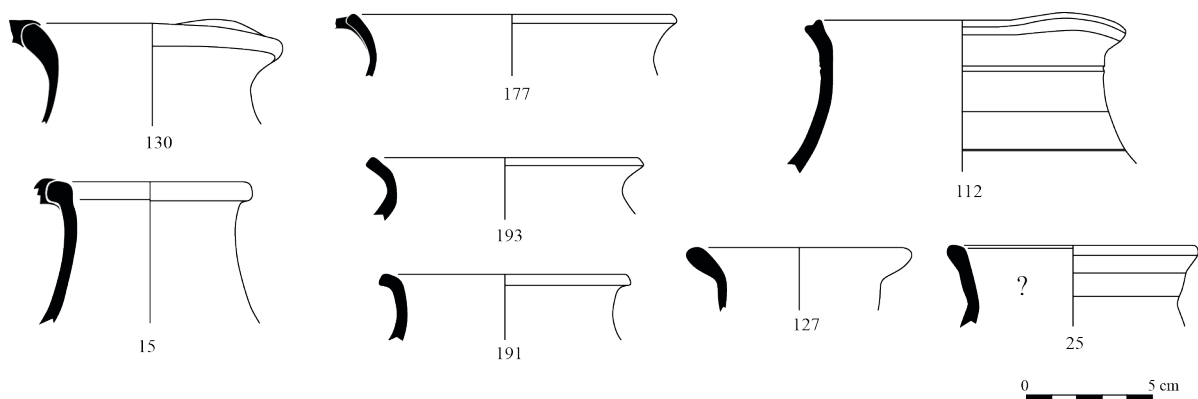


**Fig. 68 - Répartition des céramiques fines et des céramiques communes au sein de la vaisselle de table (total = 114 ; Molles).**



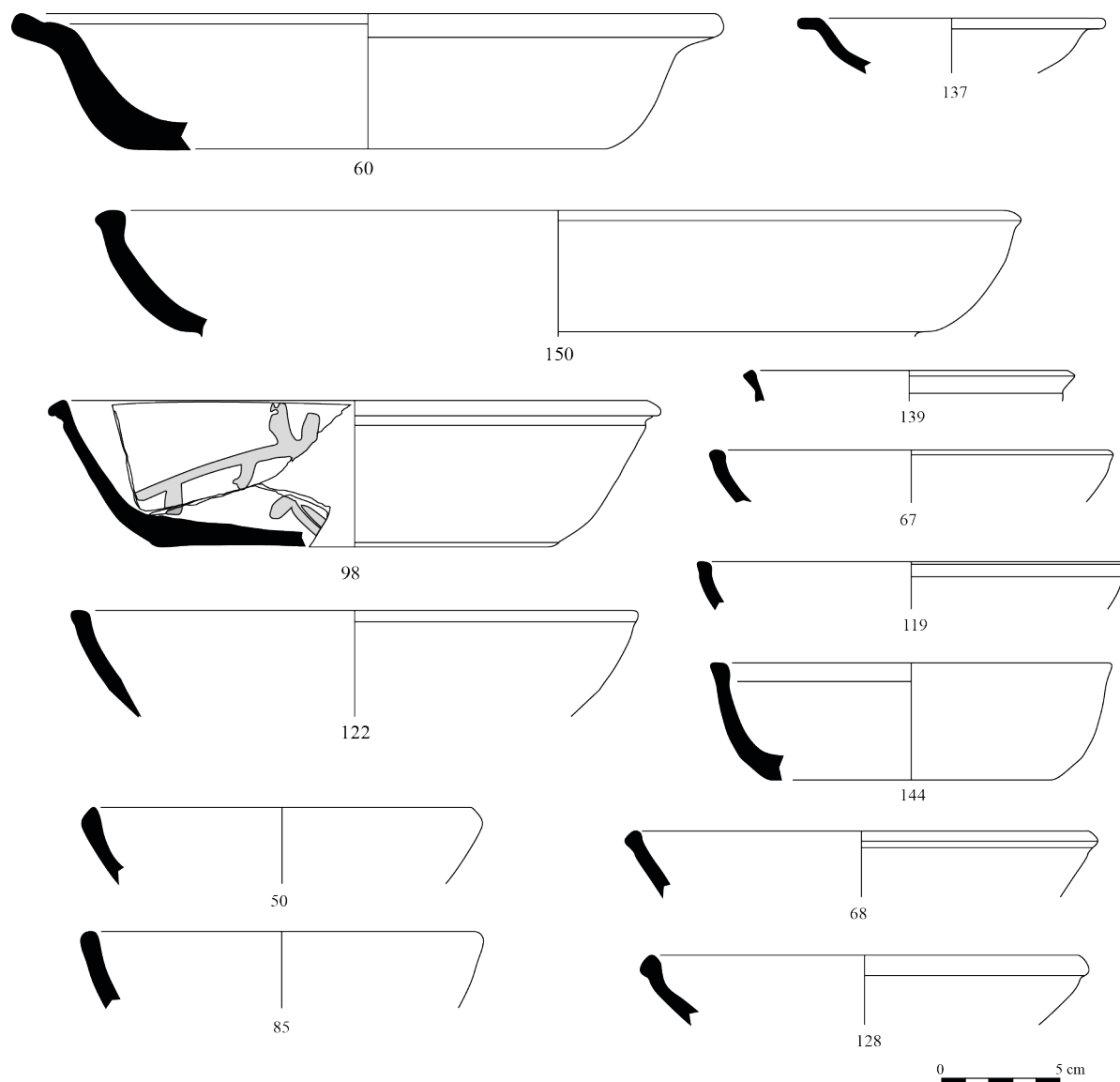
**Fig. 69 - Formes types des gobelets (Molles).**

**Gobelets :** dérivée de sigillée paléochrétienne (n<sup>os</sup> 21, 134), céramique commune grise (n<sup>o</sup> 129), céramique claire lissée (n<sup>o</sup> 132), céramique commune claire (n<sup>o</sup> 195). **Bols et coupelles à boire :** céramique gris bleuté lissée (n<sup>os</sup> 02, 42, 61), céramique sombre lissée (n<sup>os</sup> 26, 156), céramique commune claire (n<sup>o</sup> 105).



**Fig. 70 - Formes types des pichets/cruches (Molles).**

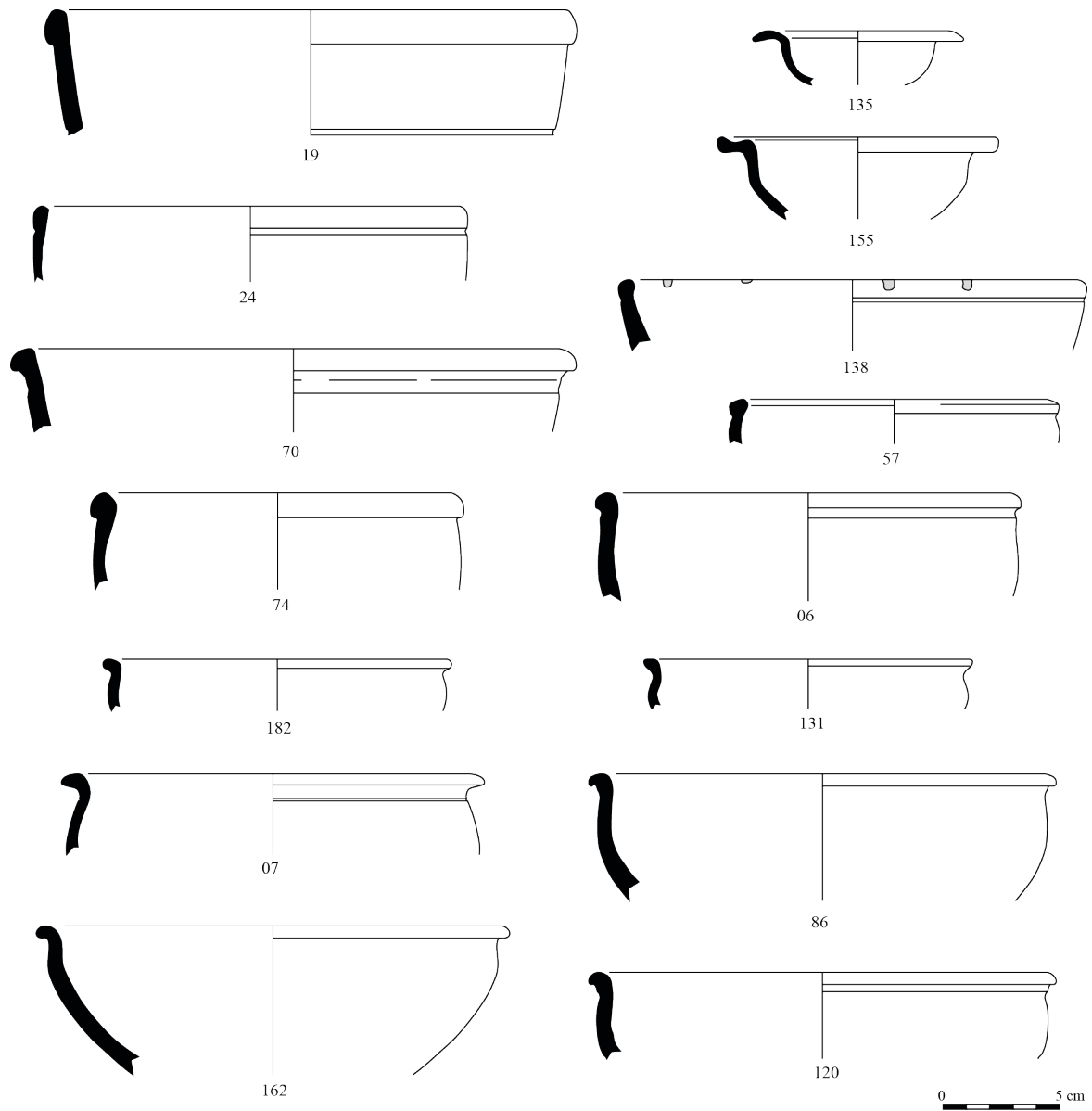
Engobe ocre brossé : n<sup>o</sup> 15 ; sombre lissée : n<sup>o</sup> 25 ; commune grise : n<sup>os</sup> 127, 177 ; commune claire : n<sup>os</sup> 112, 130, 191, 193.



**Fig. 71 - Formes types des plats/assiettes (Molles).**

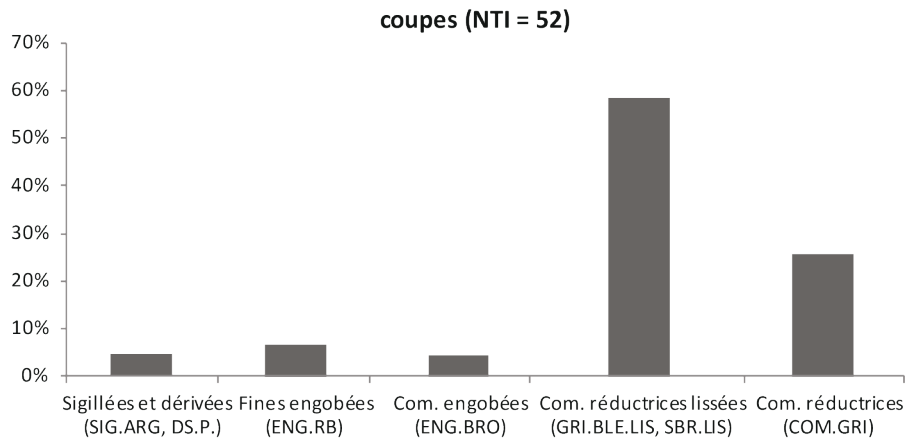
**Plats :** peinte à décor blanc : n° 98 ; engobée et lissée : n° 122 ; gris bleuté lissée : n° 60 ; sombre lissée : n° 150.

**Plats/assiettes :** dérivée de sigillée paléochrétienne : n° 119 ; peinte à décor blanc : n° 139 ; engobée et lissée : n° 137 ; gris bleuté lissée : n°s 50, 85, 144 ; sombre lissée : n°s 67, 68 ; commune grise : n° 128.

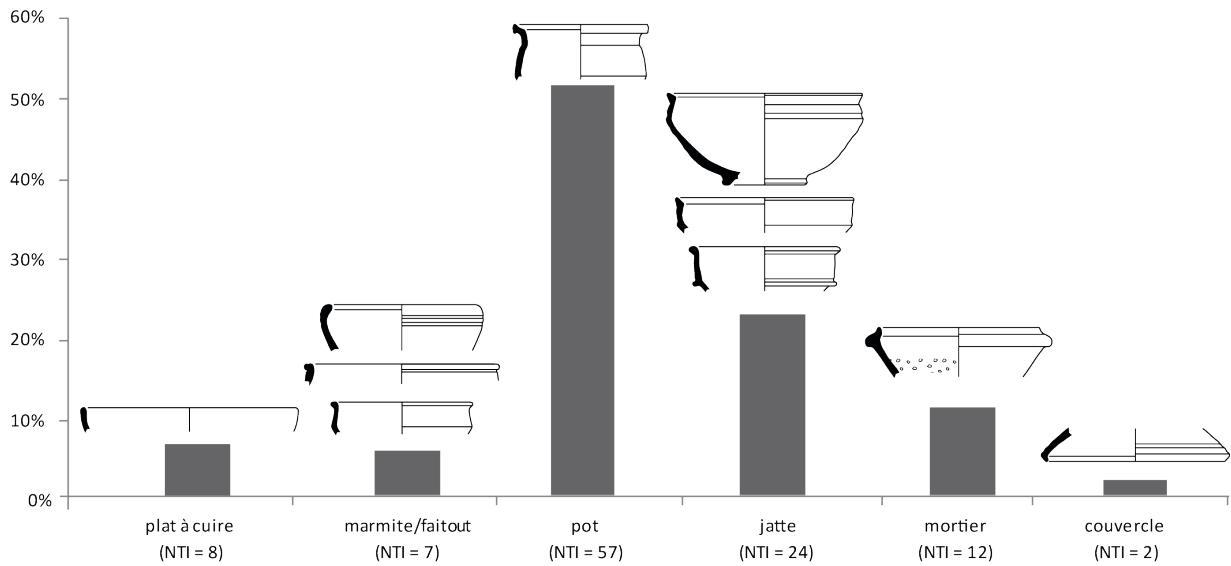


**Fig. 72 - Formes types des coupes (Molles).**

Sigillée d'Argonne : n° 19 ; dérivée de sigillée paléochrétienne : n° 135 ; peinte à décor blanc : n°s 120, 138 ; engobe ocre brossé : n°s 24, 57 ; gris bleuté : n° 155 ; gris bleuté lissée : n°s 06, 07, 86 ; sombre lissée : n°s 74, 162 ; commune grise : n°s 70, 182 ; commune claire : n° 131.

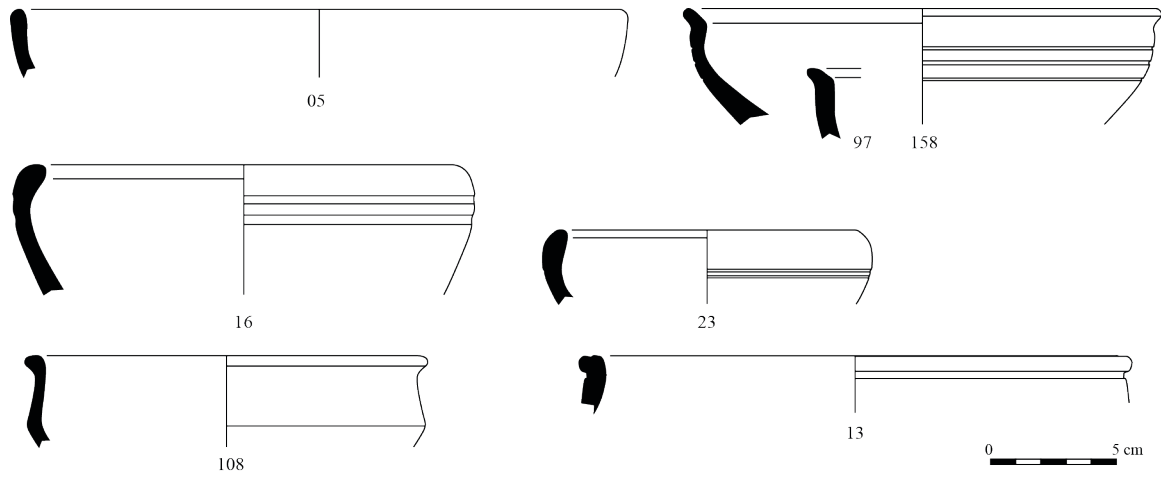


**Fig. 73 - Répartition des coupes par catégories céramiques, en pourcentage du NTI (Molles).**



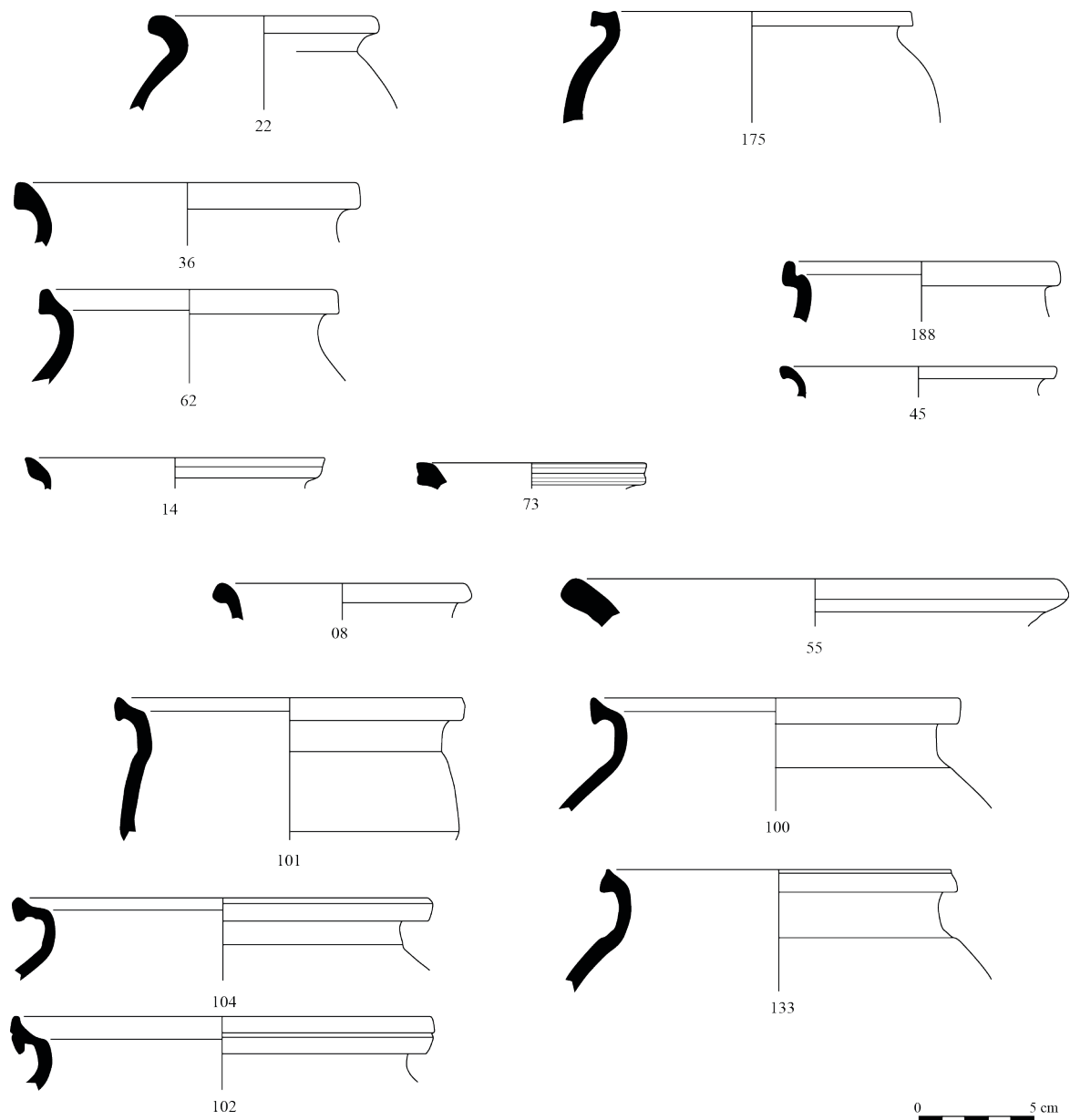
**Fig. 74 - Répartition de la vaisselle culinaire et de conditionnement, en pourcentage du NTI (total = 110 ; Molles).**





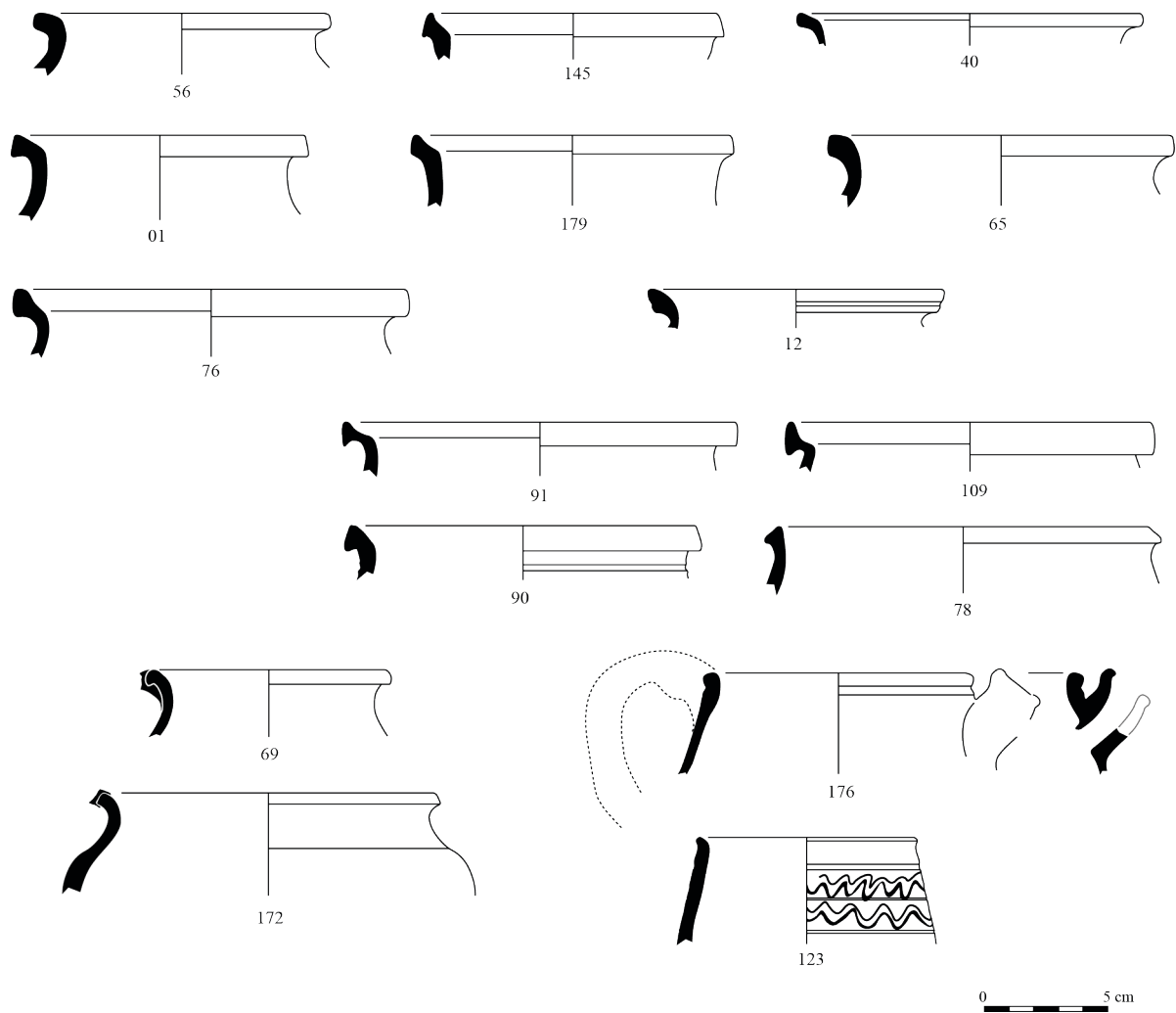
**Fig. 75 - Formes types des plats à cuire et des marmites (Molles).**

**Plat à cuire** : gris bleuté lissée : n° 05. **Marmites** : engobe ocre brossé : n<sup>os</sup> 16, 23 ; sombre lissée : n<sup>os</sup> 108, 158 ; commune claire : n<sup>os</sup> 13, 97.



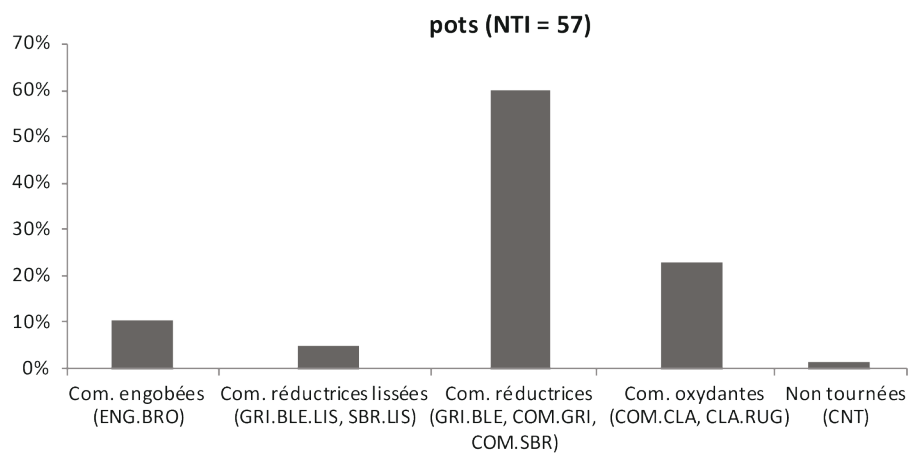
**Fig. 76 - Formes types des pots à cuire (Molles).**

Engobe ocre brossé : n<sup>os</sup> 14, 22, 45 ; sombre lissée : n<sup>o</sup> 73 ; commune grise : n<sup>os</sup> 08, 36, 62, 100, 101, 175 ;  
commune claire : n<sup>os</sup> 102, 104, 188 ; claire rugueuse : n<sup>o</sup> 133 ; non tournée : n<sup>o</sup> 55.

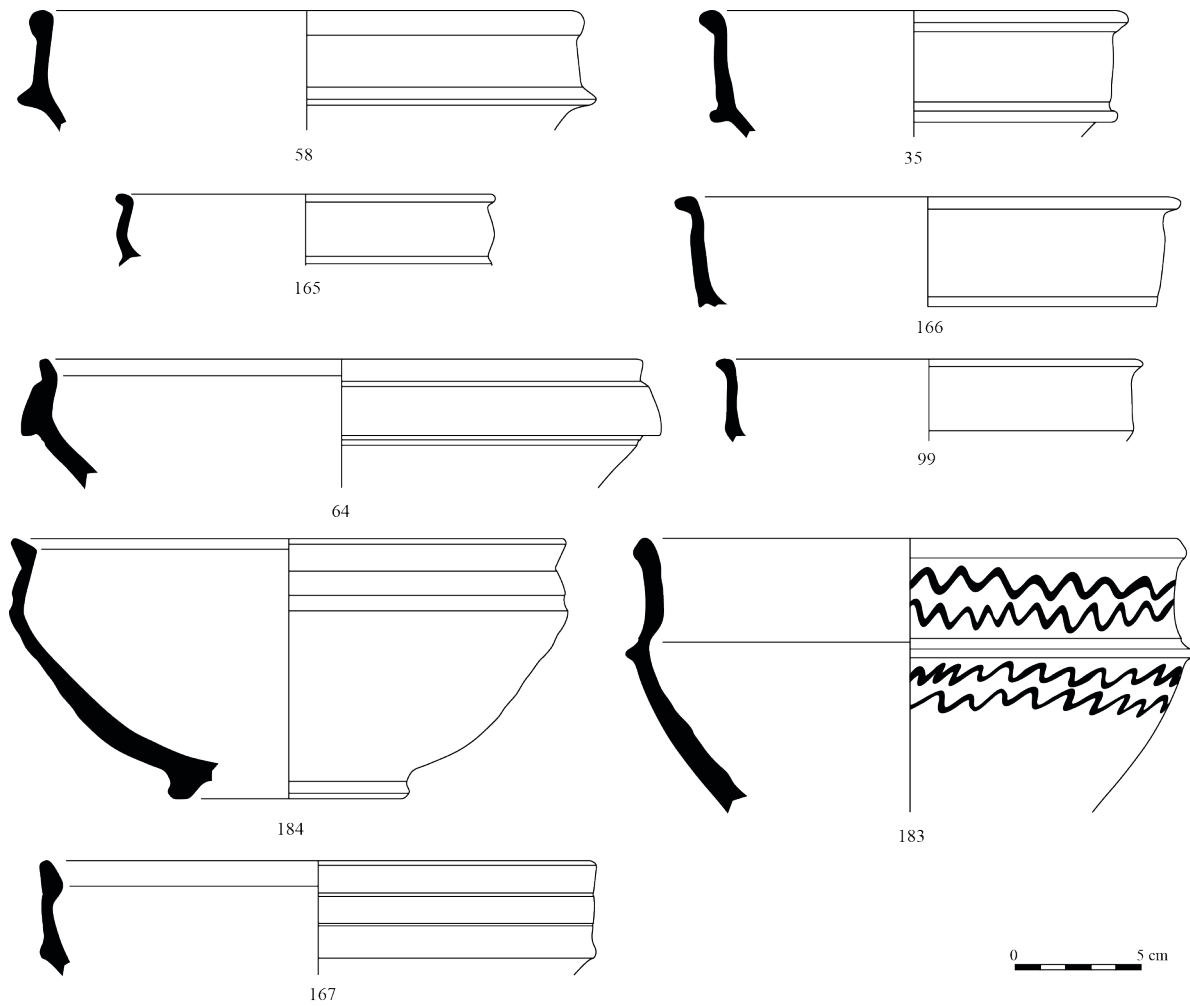


**Fig. 77 - Formes types des pots (à cuire ou de conditionnement ; Molles).**

Engobe ocre brossé : n° 56 ; gris bleuté : n°s 01, 123, 145 ; sombre lissée : n° 40 ; commune grise : n°s 69, 76, 78, 90, 91, 109, 172, 176, 179 ; commune claire : n°s 12, 65.

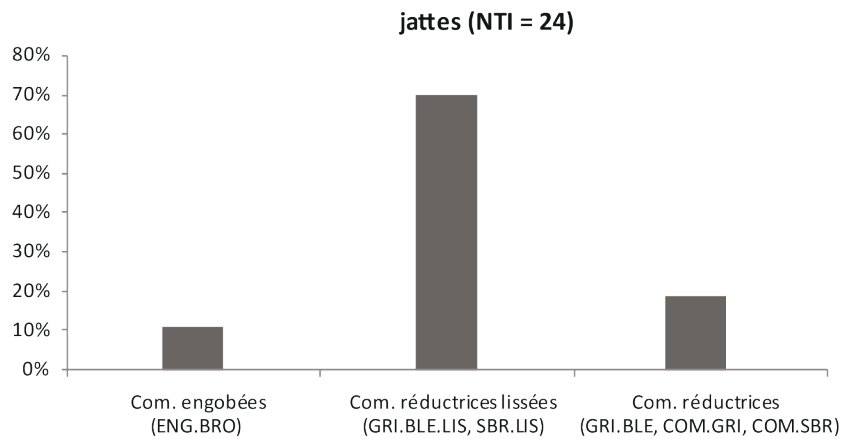


**Fig. 78 - Répartition des pots par catégories céramiques, en pourcentage du NTI (Molles).**

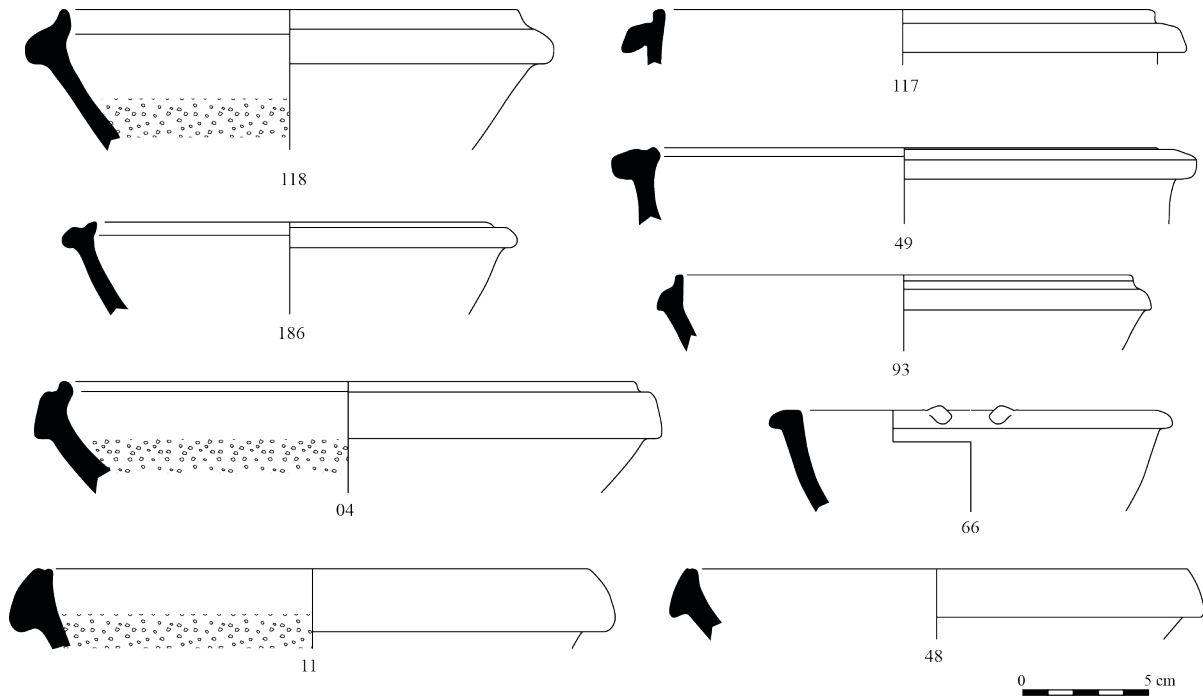


**Fig. 79 - Formes types des coupes/jattes (Molles).**

Engobe ocre brossé : n° 58 ; gris bleuté lissée : n° 35 ; sombre lissée : n°s 99, 165, 166, 167 ;  
commune grise : n°s 64, 183, 184.

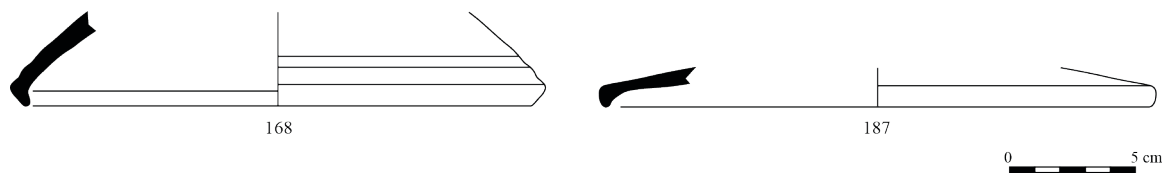


**Fig. 80 - Répartition des jattes par catégories céramiques, en pourcentage du NTI (Molles).**



**Fig. 81 - Formes types des mortiers (Molles).**

Engobe ocre brossé : n<sup>os</sup> 11, 48 ; gris bleuté : n<sup>o</sup> 49 ; commune grise : n<sup>os</sup> 04, 66, 93, 117, 118, 186 ; commune claire : n<sup>os</sup> 04, 66.



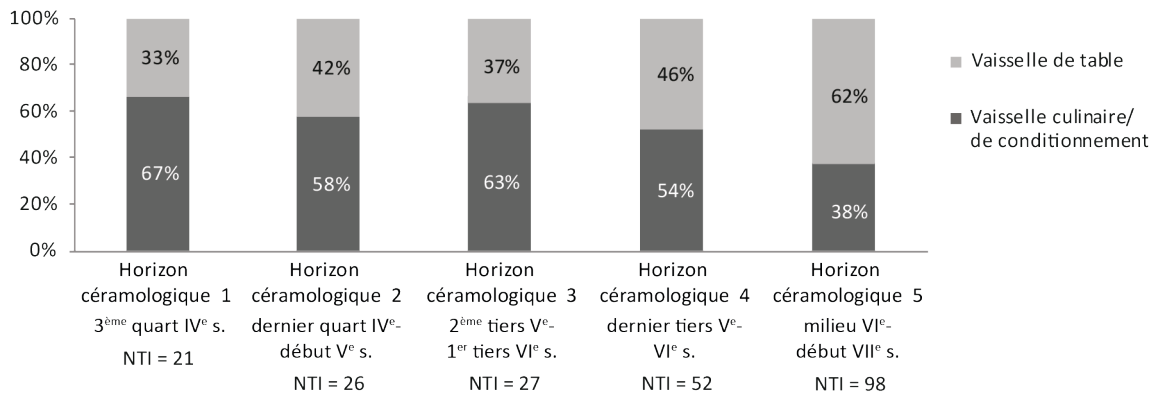
**Fig. 82 - Formes types des couvercles (Molles).**

Sombre lissée : n<sup>o</sup> 168 ; commune grise : n<sup>o</sup> 187.

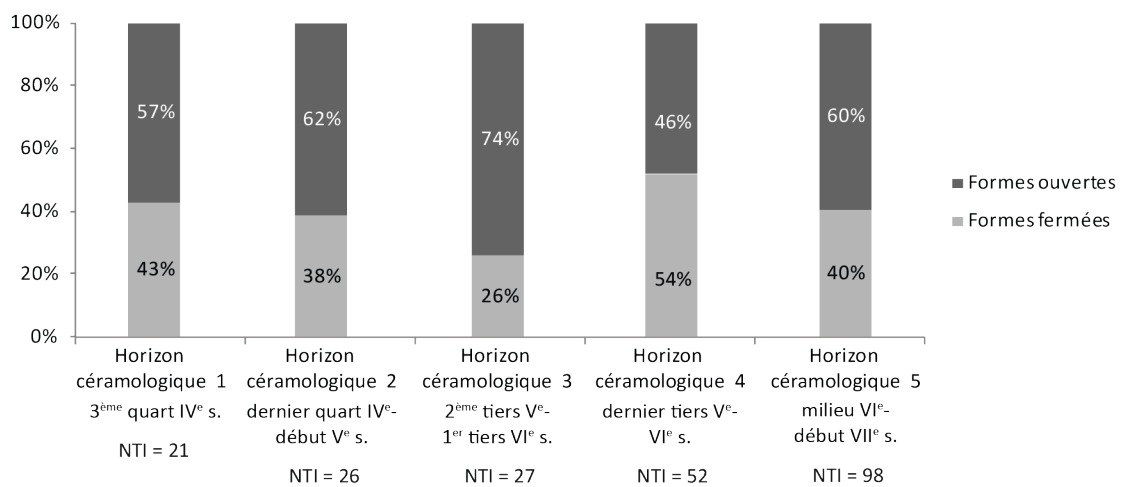


**Fig. 83 - Céramiques culinaires de Molles : exemples de traces carbonneuses et usure des surfaces.**

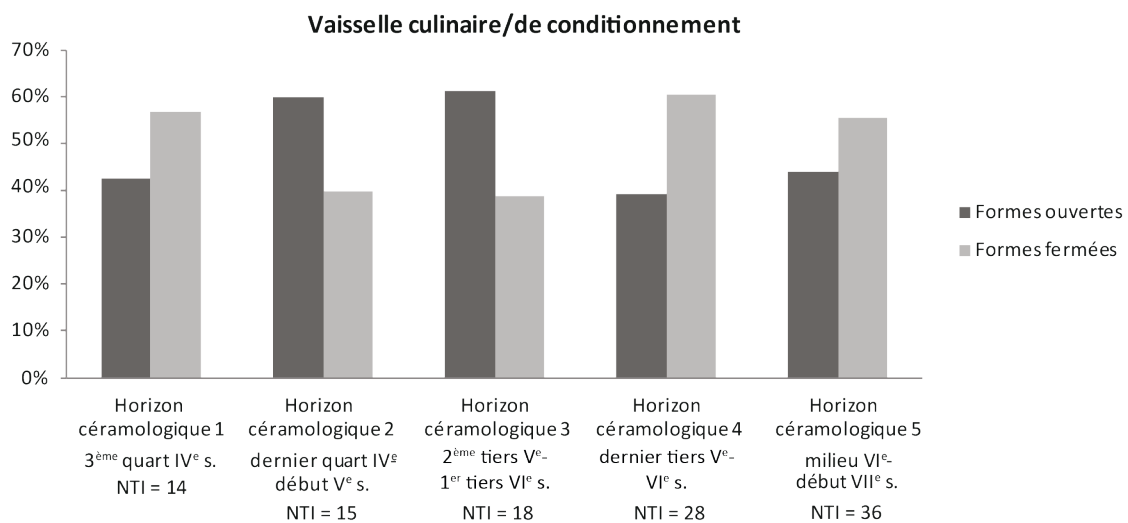
Pots : n° 1 (pot 3-103 : n° MOL 22), n° 2 (pot 4-101 : n° MOL 188 ; vue de la gorge interne). Jattes : n° 4 (coupe/jatte 2-404 : n° MOL 64), n° 5 (coupe/jatte 2-201 : n° MOL 58). Mortiers : n° 3 (mortier 2-701 : n° MOL 118).



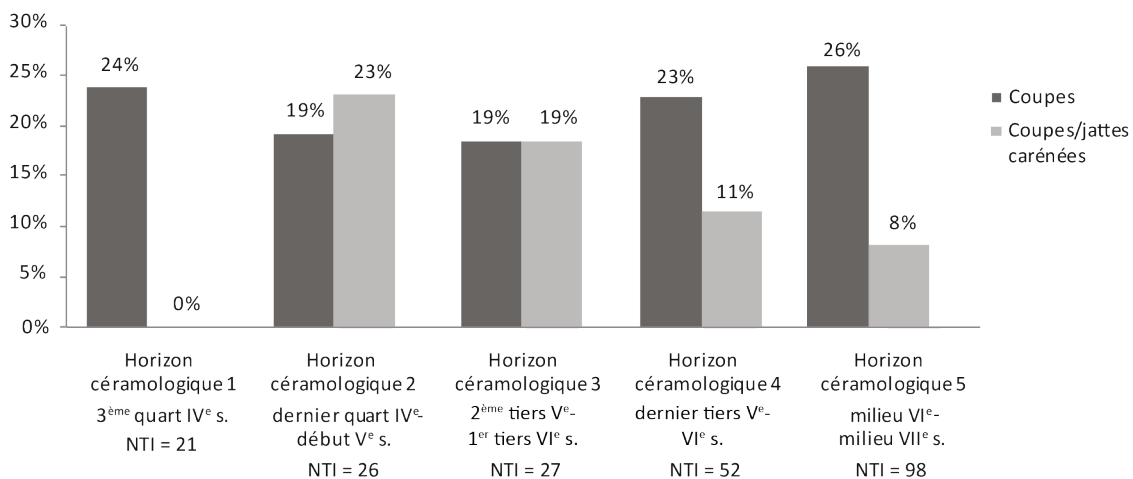
**Fig. 84 - Répartition de la vaisselle de table et de cuisine/conditionnement par horizon céramologique, en pourcentage du NTI (Molles).**



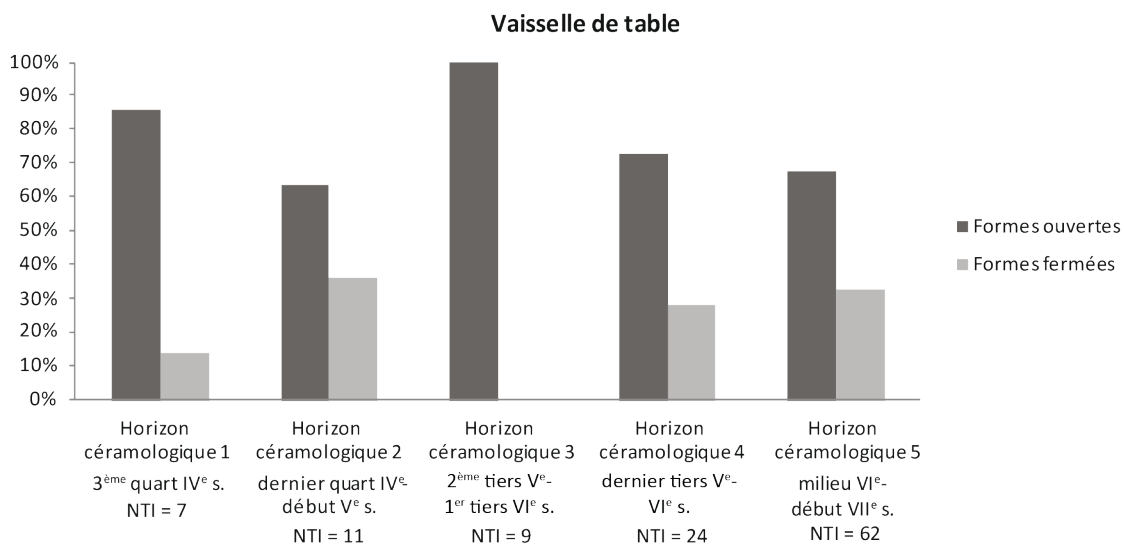
**Fig. 85 - Répartition des formes ouvertes et des formes fermées par horizon céramologique, en pourcentage du NTI (Molles).**



**Fig. 86 - Répartition des formes ouvertes et des formes fermées au sein de la vaisselle culinaire/de conditionnement, par horizon céramologique (Molles).**



**Fig. 87 - Part des coupes et des coupes/jattes carénées par horizon céramologique, en pourcentage du NTI (Molles).**



**Fig. 88 - Répartition des formes ouvertes et des formes fermées au sein de la vaisselle de table, par horizon céramologique (Molles).**





Fig. 89 - Répartition spatiale du mobilier céramique tous les états confondus, en NR (Molles).



Niveaux de nettoyage (% du NTI)

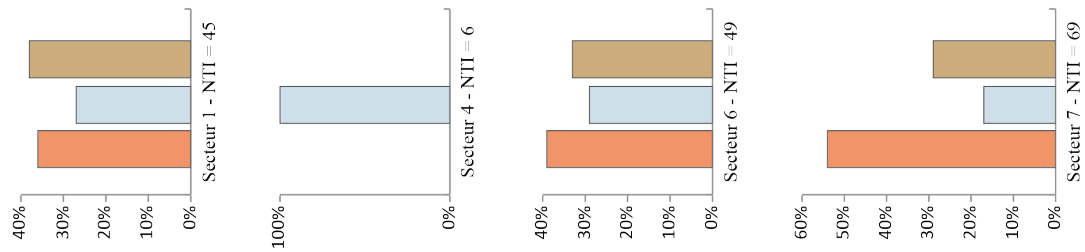
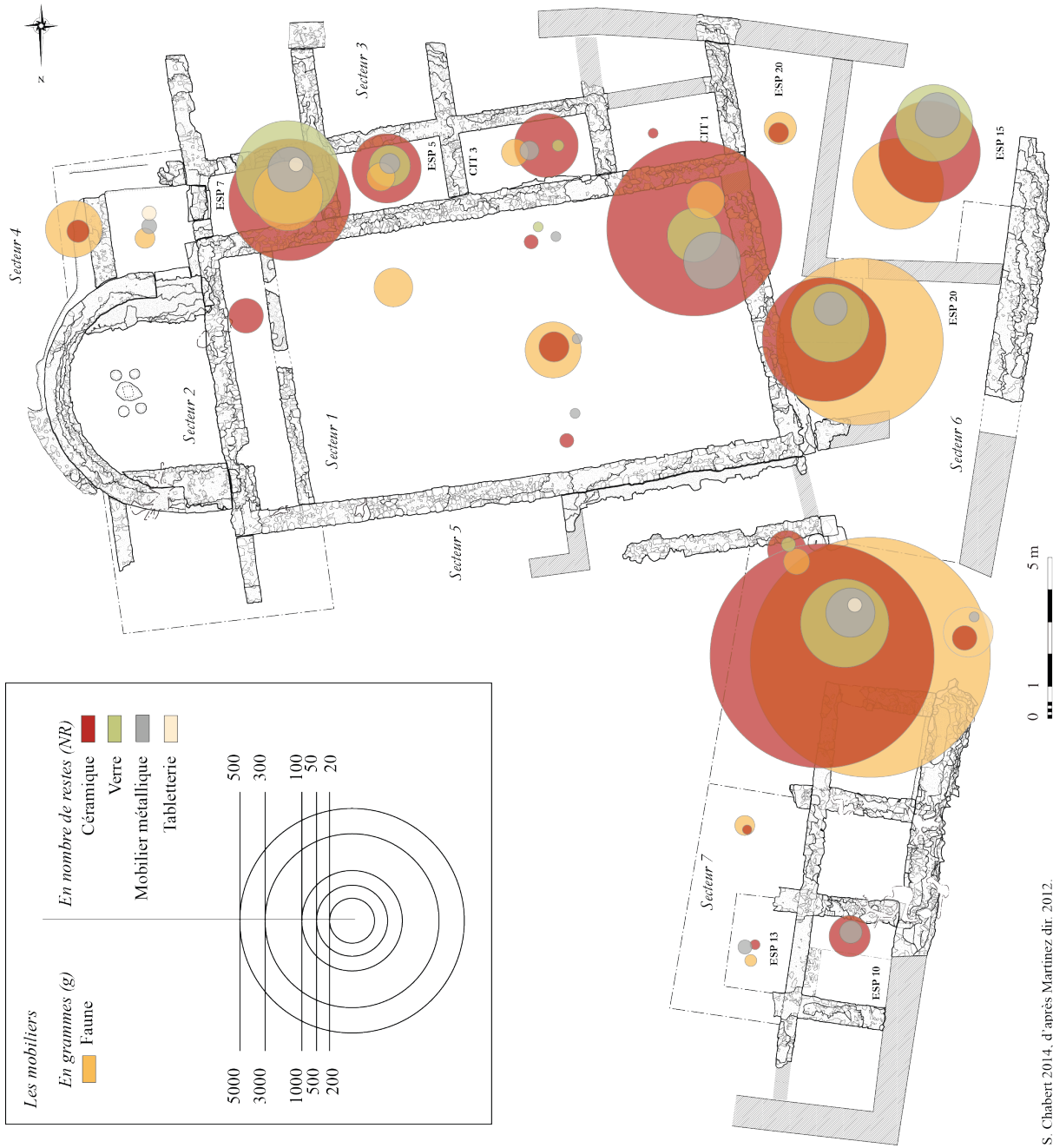


Fig. 90 - Répartition spatiale de la vaisselle de table et de cuisine/conditionnement tous les états confondus (Molles).

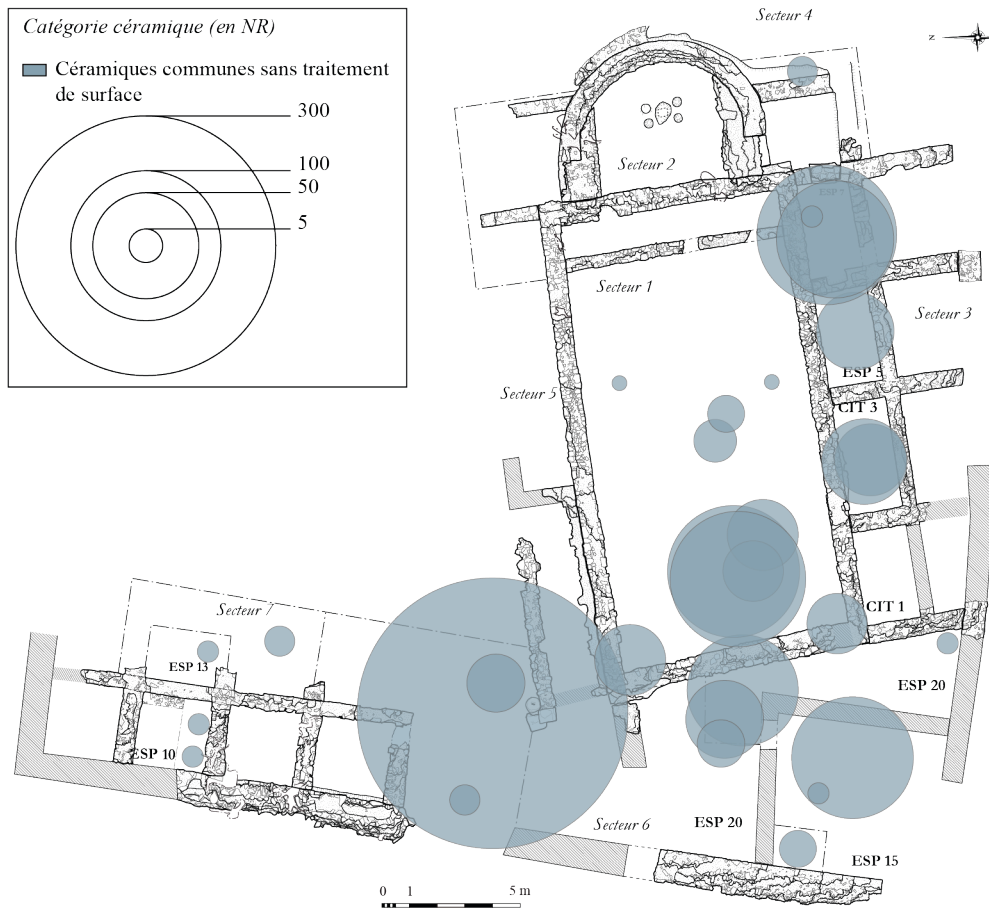


S. Chabert 2014, d'après Martinez dir. 2012.

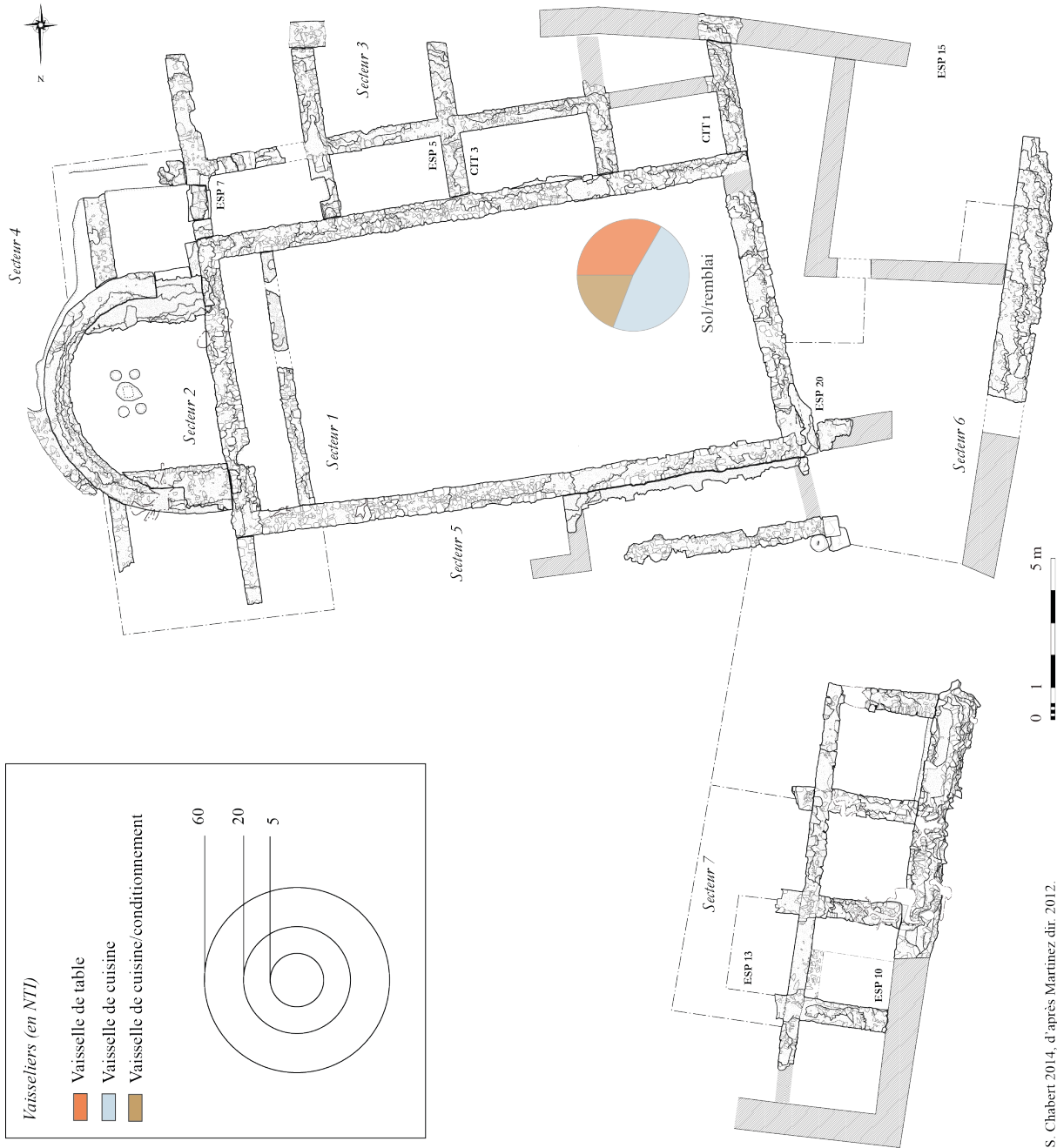
**Fig. 91 - Répartition spatiale de l'ensemble des mobiliers retrouvés à Molles (faune céramique, verre, mobilier métallique et tableterie).**



**Fig. 92 - Répartition spatiale des céramiques fines et de la céramique à engobe ocre brossé, en NR (Molles).**



**Fig. 93 - Répartition spatiale des céramiques communes à surface brute et des céramiques communes à surface lissée, en NR (Molles).**

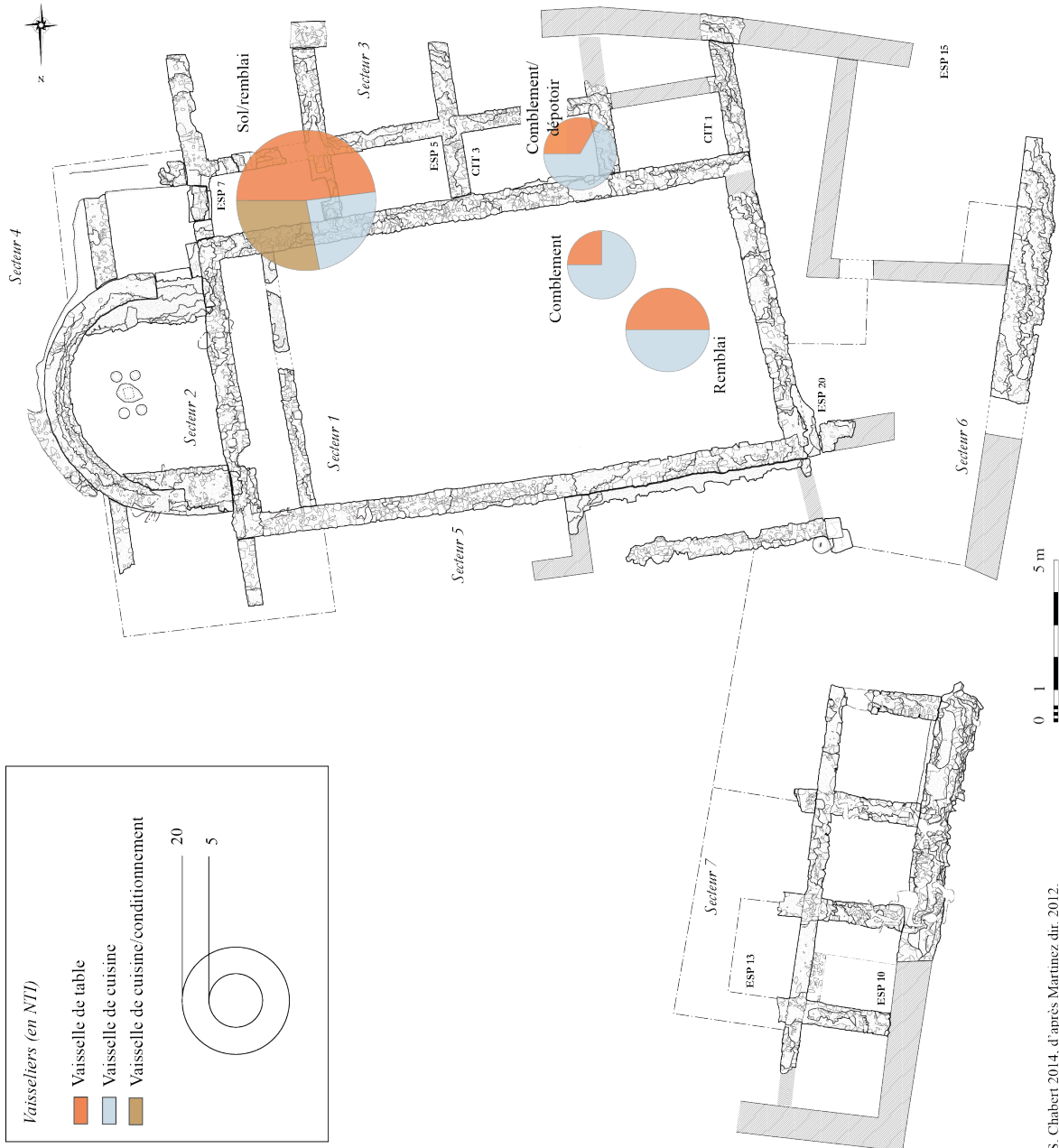


S. Chabert 2014, d'après Martinez dir. 2012.

**Fig. 94 - Répartition spatiale de la vaisselle de table et de cuisine/conditionnement de l'état II de Molles, en NTL.**

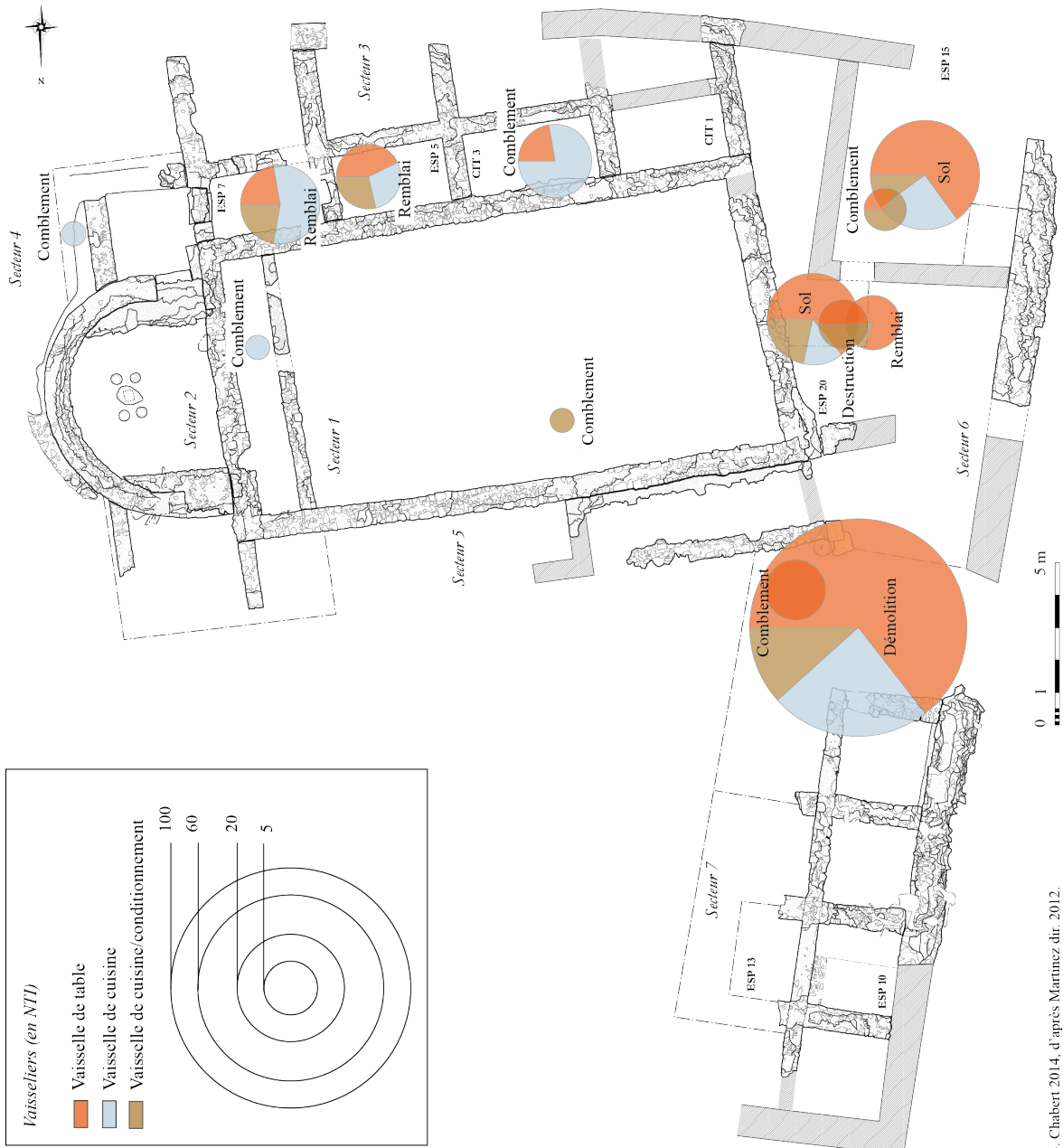


Fig. 95 - Répartition spatiale de la vaisselle de table et de cuisine/conditionnement de l'état III de Molles, en NTI.



**Fig. 96 - Répartition spatiale de la vaisselle de table et de cuisine/conditionnement de l'état IV de Molles, en NTI.**





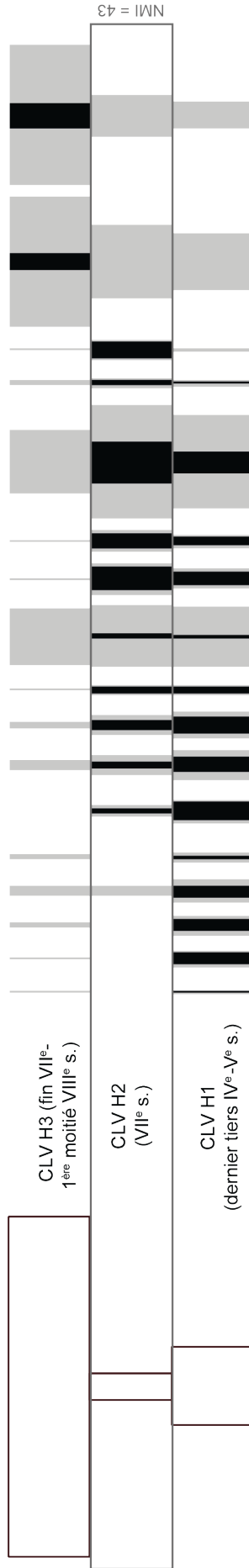
S. Chabbert 2014, d'après Martinez dir. 2012.

**Fig. 97 - Répartition spatiale de la vaisselle de table et de cuisine/conditionnement de l'état V de Molles, en NTI.**

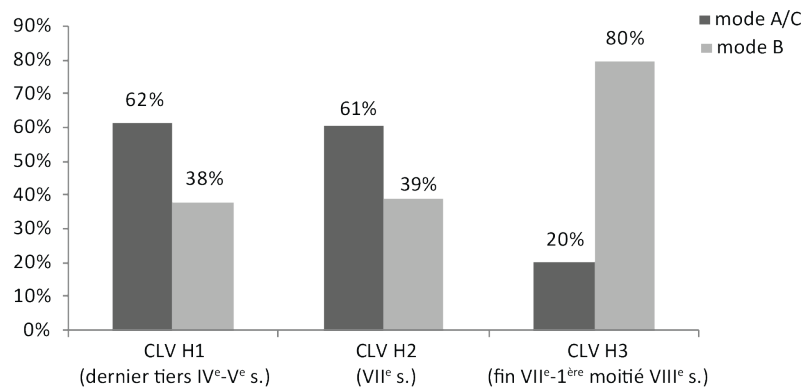
**sériographe EPPM - Céramique tardo-antique de Chantelle-la-Vieille (NMI) - types en pourcentages de chaque horizon céramologique**

20% ; en gris : types en pourcentages de chaque ensemble ; en noir : EPPM

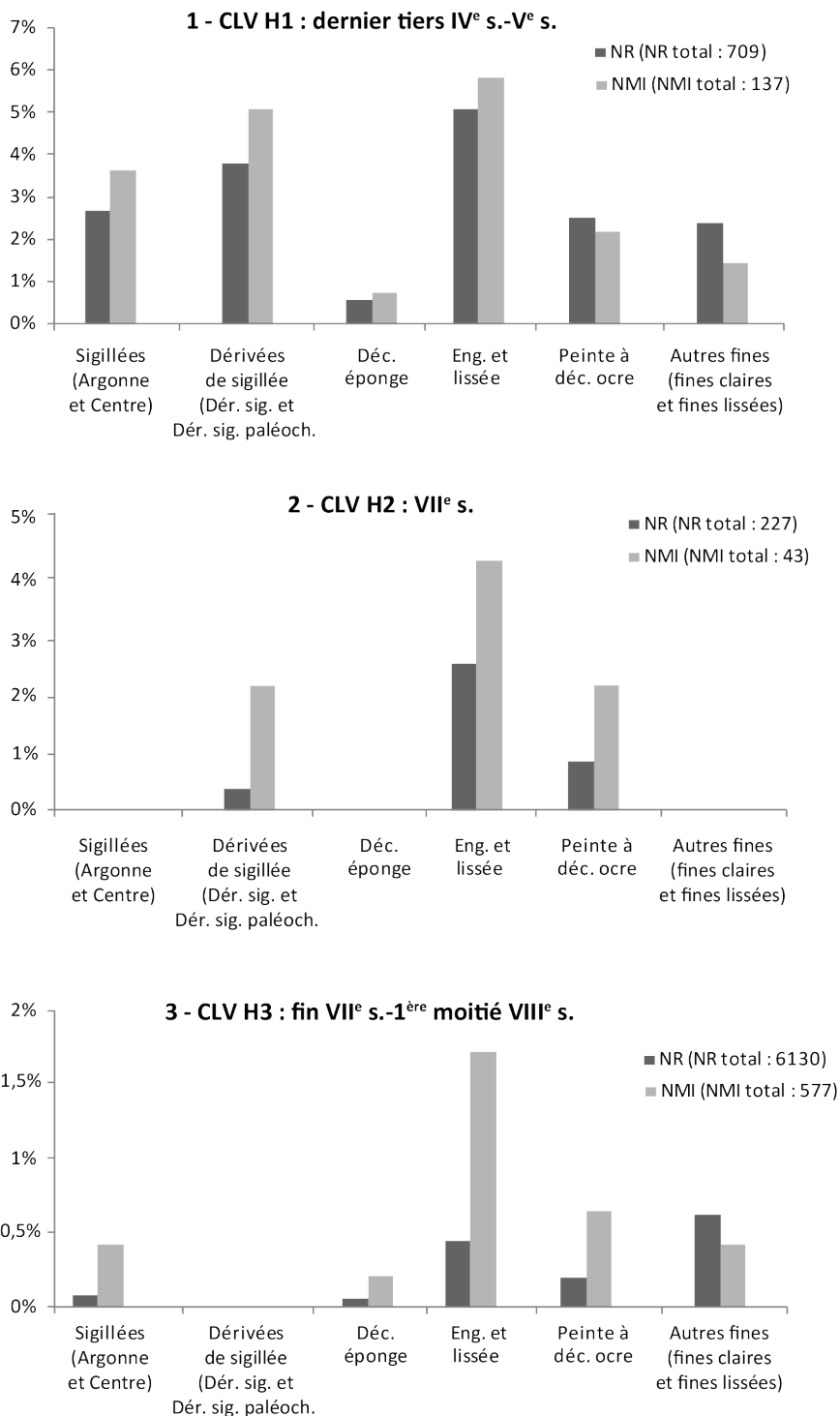
% ensembles dans l'effectif total



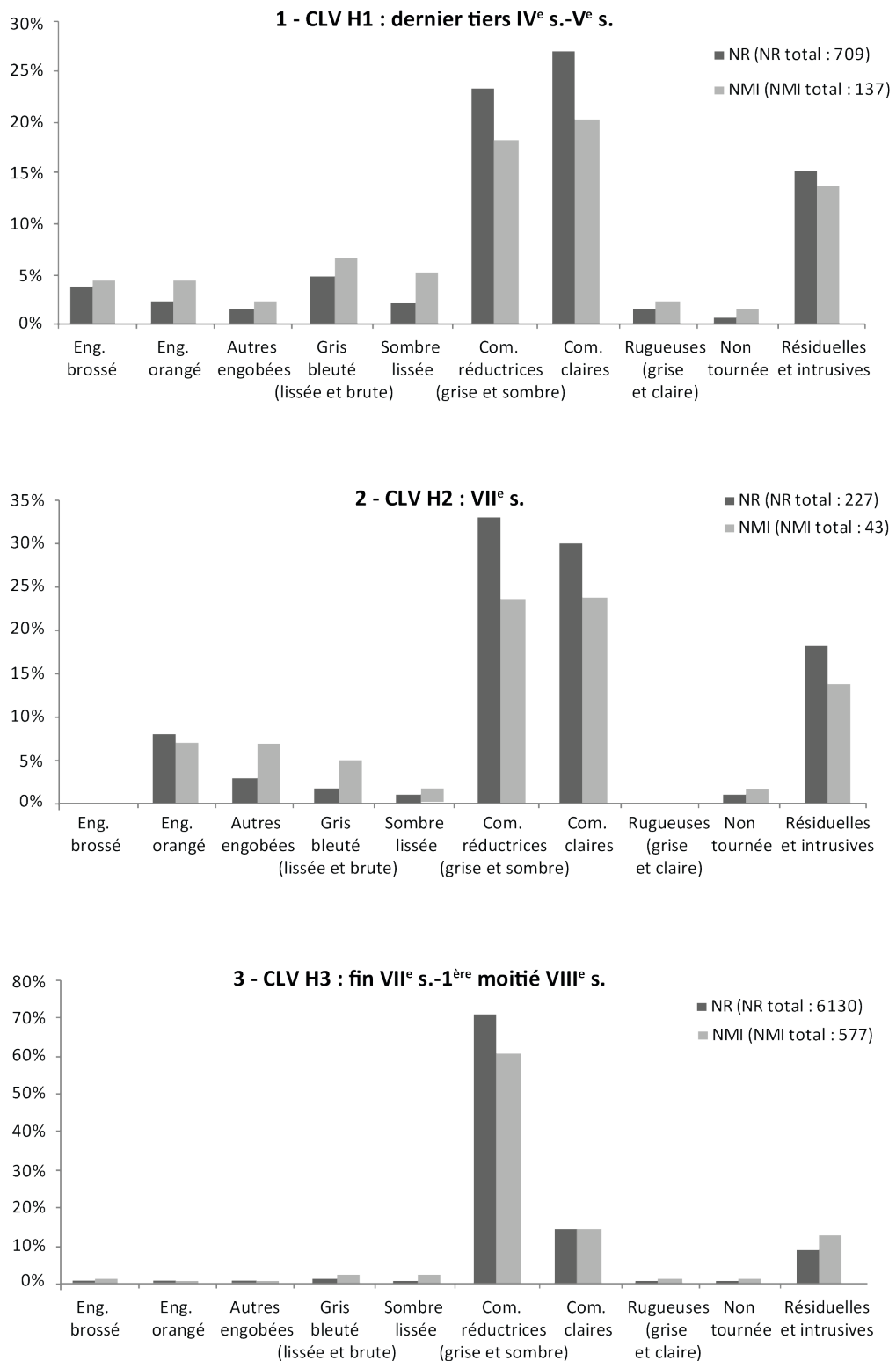
**Fig. 98 - Sériographe EPPM des catégories céramiques : surreprésentation significative en pourcentage du nombre minimum d'individus (reclassé manuellement ; Chantelle-la-Vieille).**



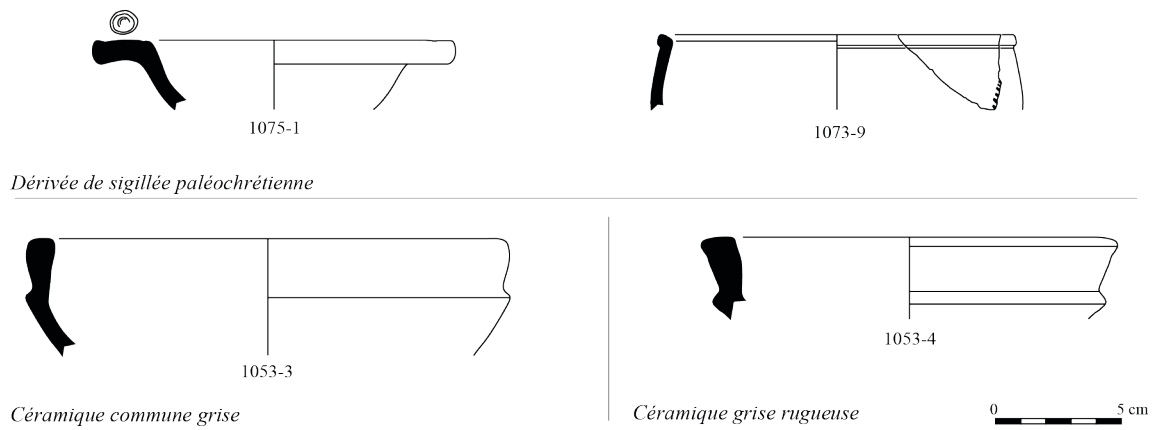
**Fig. 99 - Répartition des modes de cuisson au sein des horizons céramologiques et en pourcentage du NMI, hors mobilier résiduel, intrusif et indéterminé (Chantelle-la-Vieille).**



**Fig. 100 - Répartition des céramiques fines pour chacun des horizons céramologiques, en pourcentage du total des effectifs (Chantelle-la-Vieille).**



**Fig. 101 - Répartition des céramiques communes pour chacun des horizons céramologiques, en pourcentage du total des effectifs (Chantelle-la-Vieille).**



**Fig. 102 - Céramiques issues de contextes non étudiés de Chantelle-la-Vieille.**

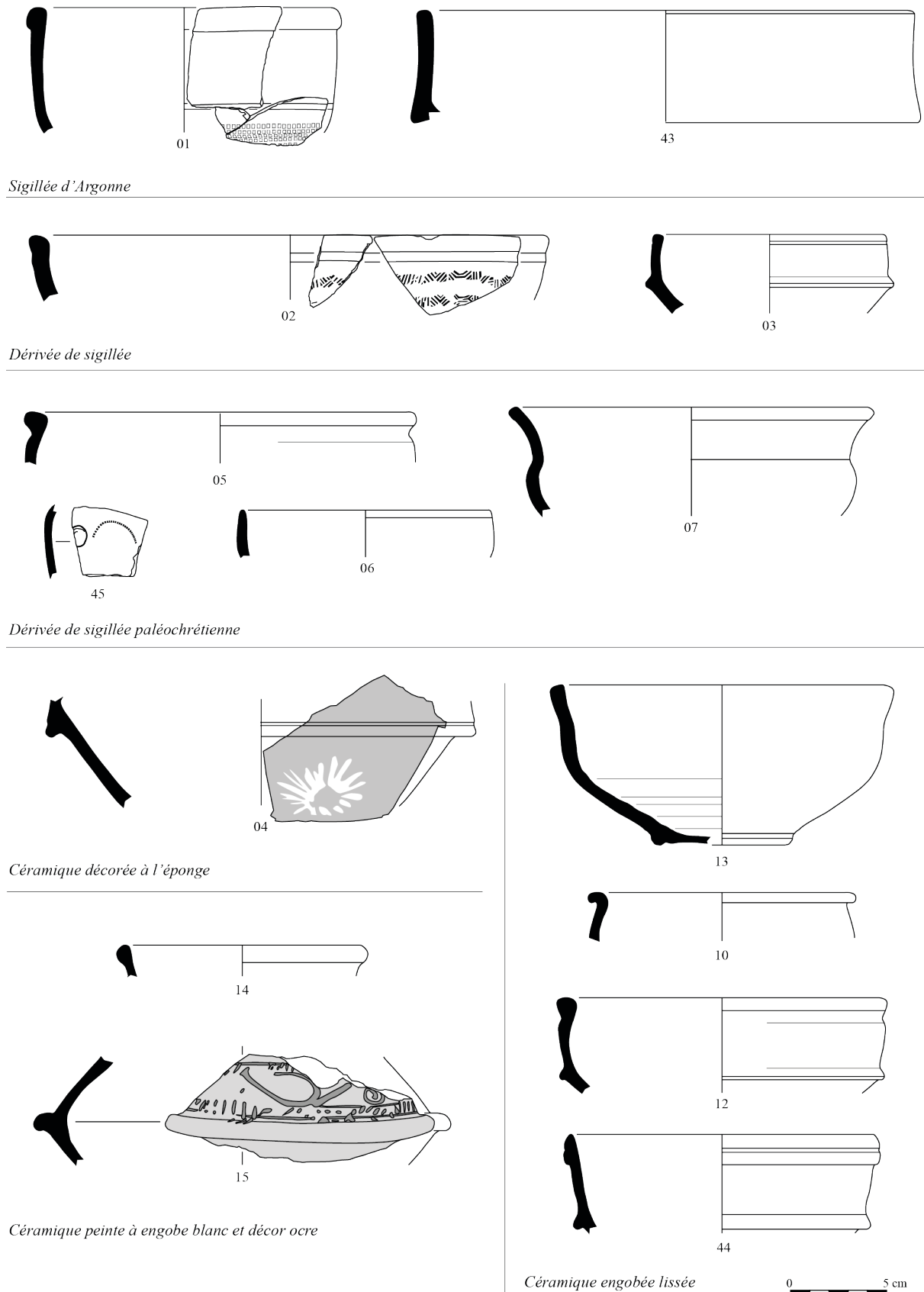
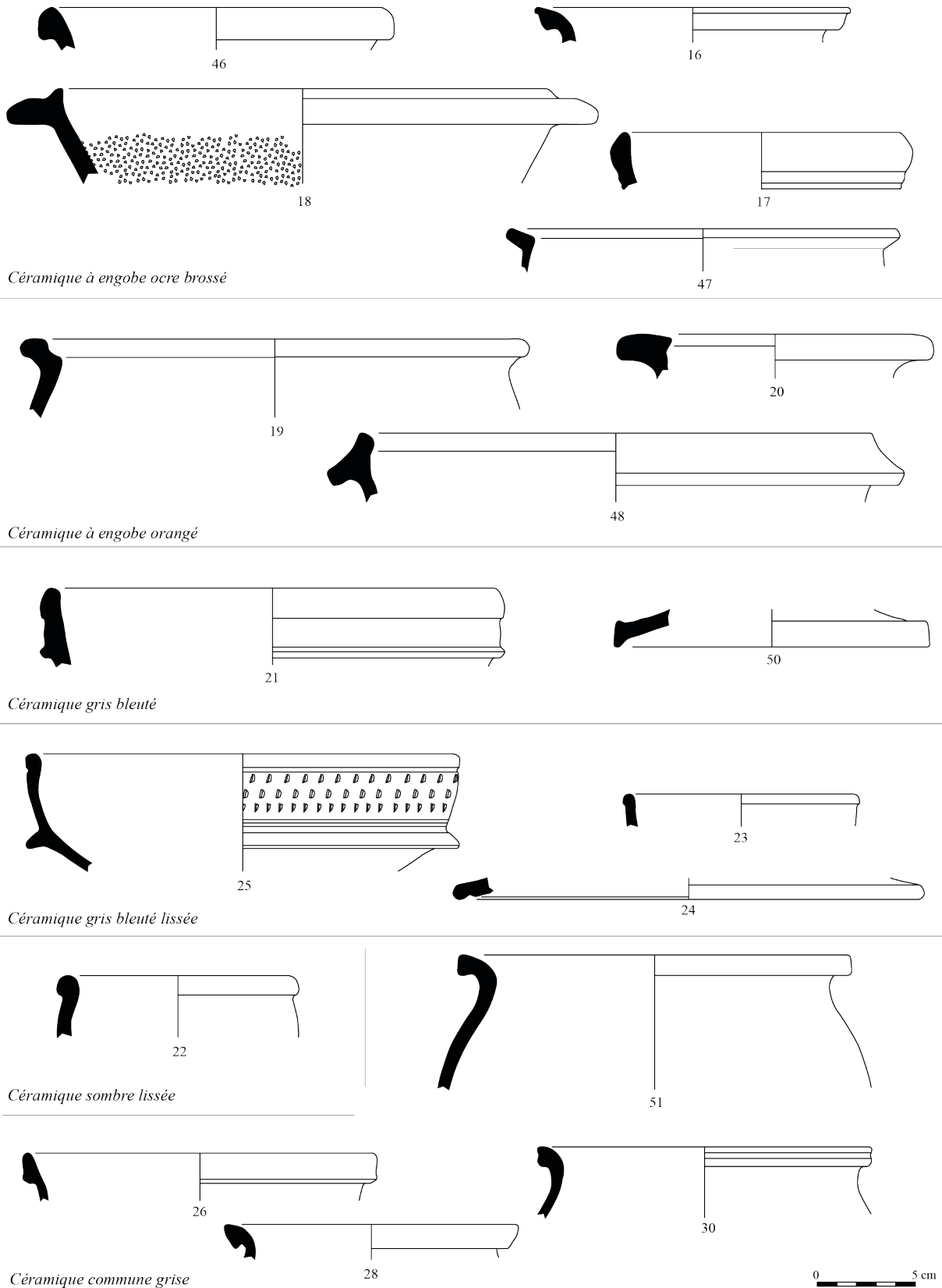


Fig. 103 - Céramiques de l'horizon céramologique CLV H1 (1/3).

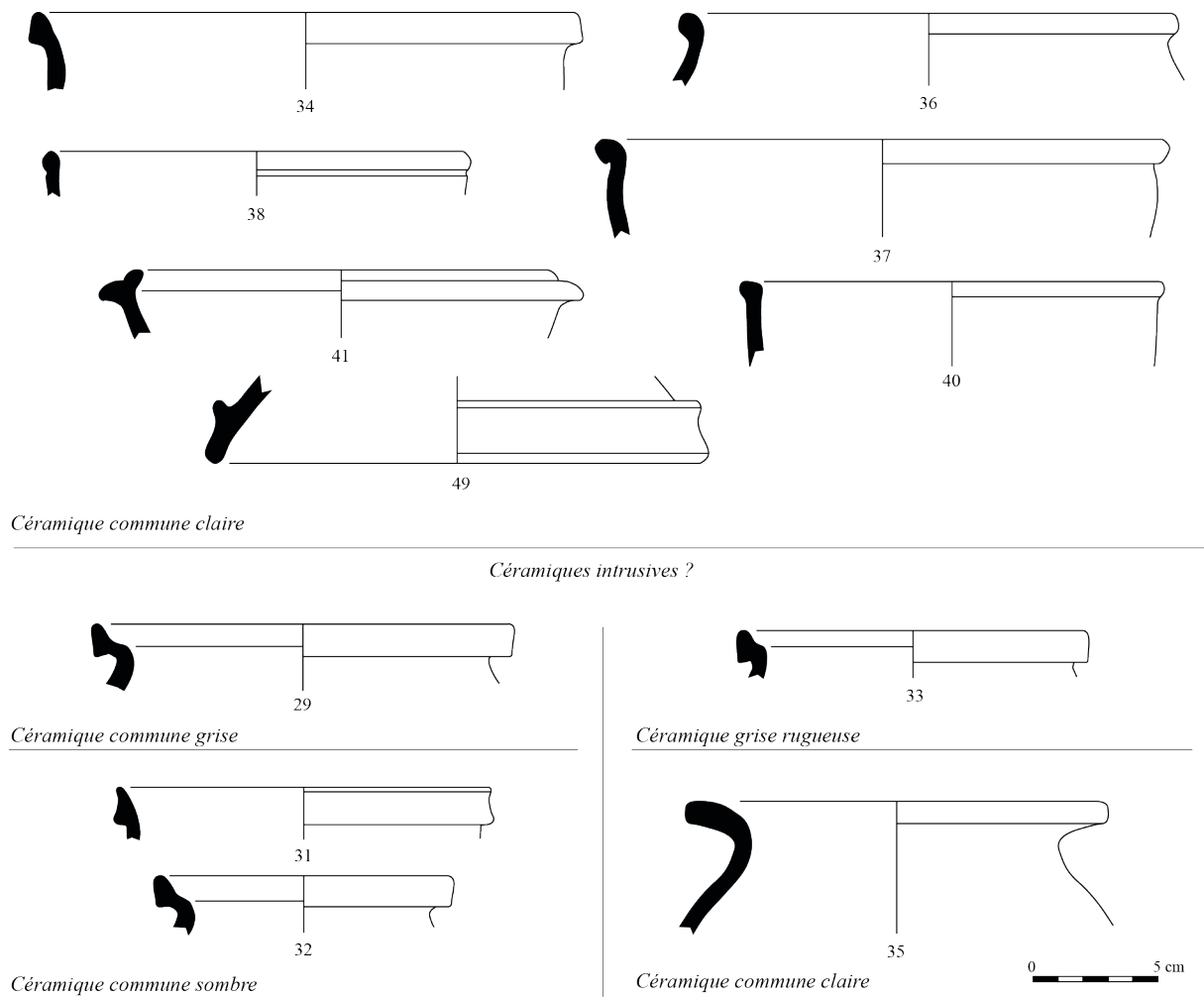
Chenet 320 : n° 01 ; Chenet 328/330 : n° 43 ; Raimbault 5 : n° 04 ; Rigoir 16 : n° 05 ; Rigoir 18 : n° 07 ; plat/assiette 1-201 : n° 02 ; coupe 2-102 : n° 10 ; coupe 2-103 : n° 03, 12, 44 ; cruche 4-301 : n° 14, 15.



**Fig. 104 - Céramiques de l'horizon céramologique CLV H1 (2/3).**

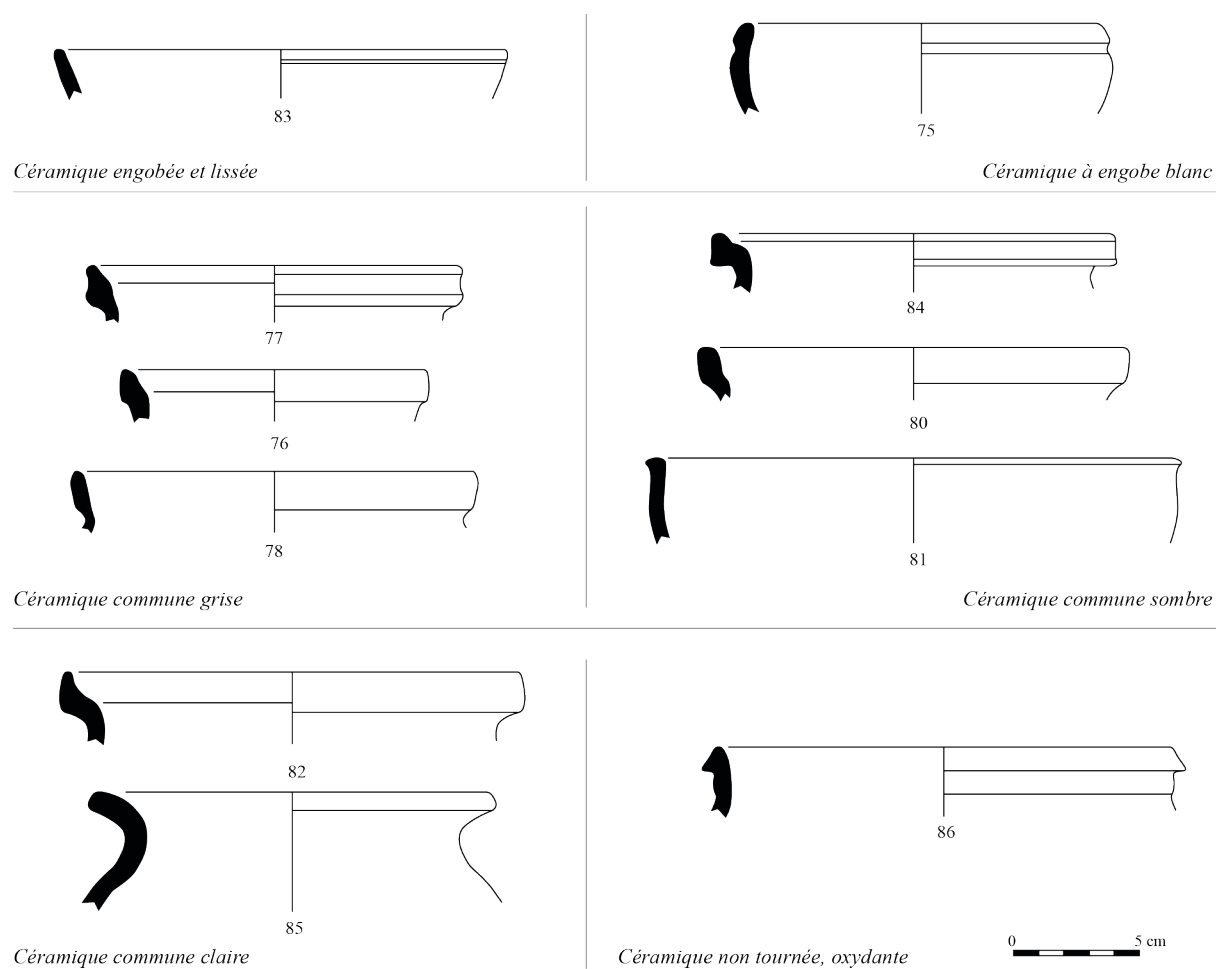
Coupe 2-101 : n° 17 ; coupe 2-102 : n°s 22, 23 ; coupe/jatte 2-201 : n°s 21, 25, 47 (forme 2-201 ?) ; marmite 2-500 : n° 48 ; mortier 2-701 : n° 18 ; pot 4-101 : n°s 26, 28, 51 ; pot 4-102 : n°s 16, 30 ; pot 4-103 : n° 46 ; couvercle 7-102 : n° 24 ; couvercle 7-201 : n° 50 ; amphorette : n° 20 ; ind. : n° 19.





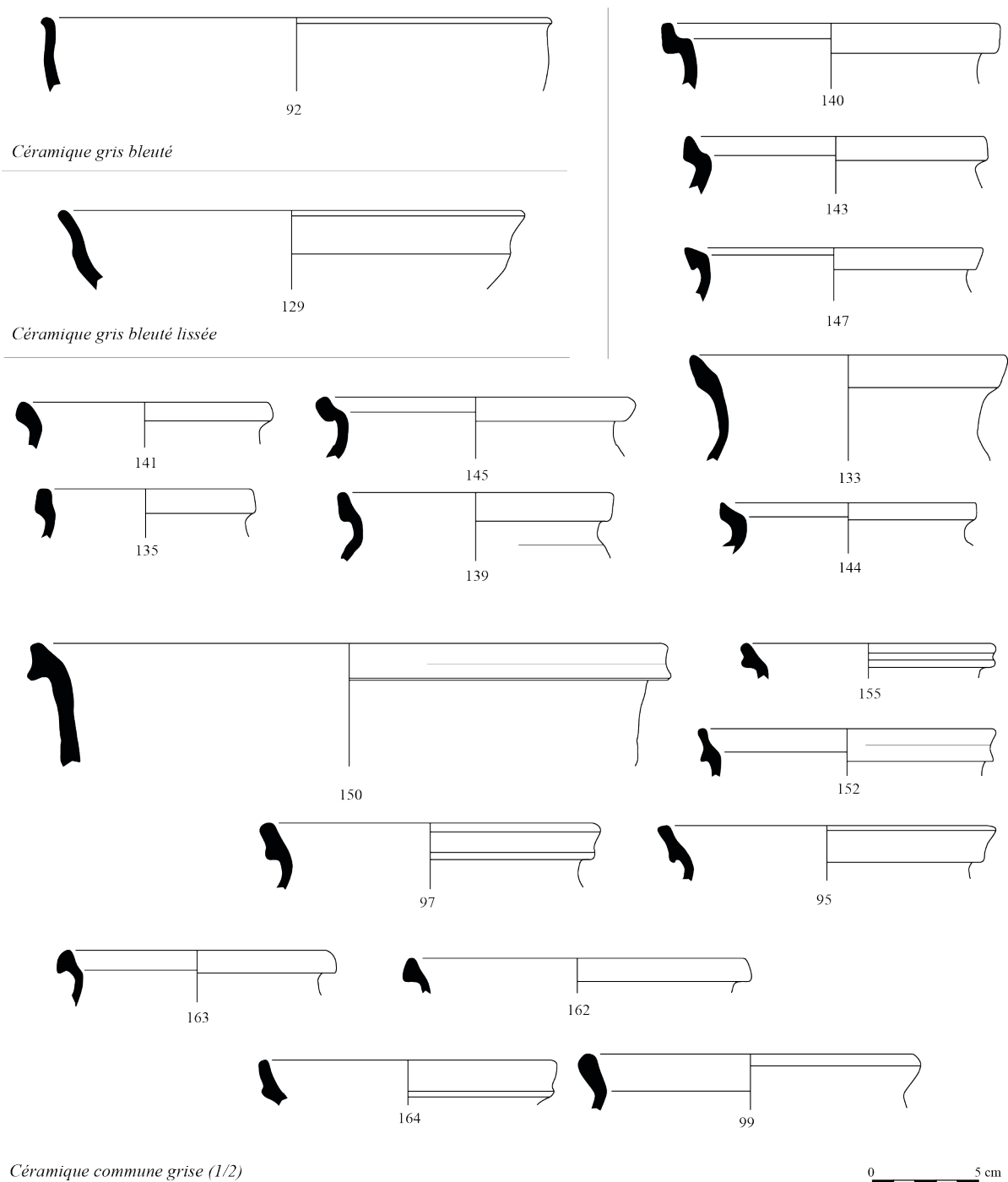
**Fig. 105 - Céramiques de l'horizon céramologique CLV H1 (3/3).**

Coupe 2-101 : n° 38 ; coupe 2-102 : nos 37, 40 ; marmite 2-500 : n° 41 ; pot 3-103 ? n° 36 ; pot 3-104 : n° 35 ;  
 pot 4-101 : nos 29, 32 à 34 ; pot 4-102 : n° 31 ; couvercle 7-202 : n° 49.



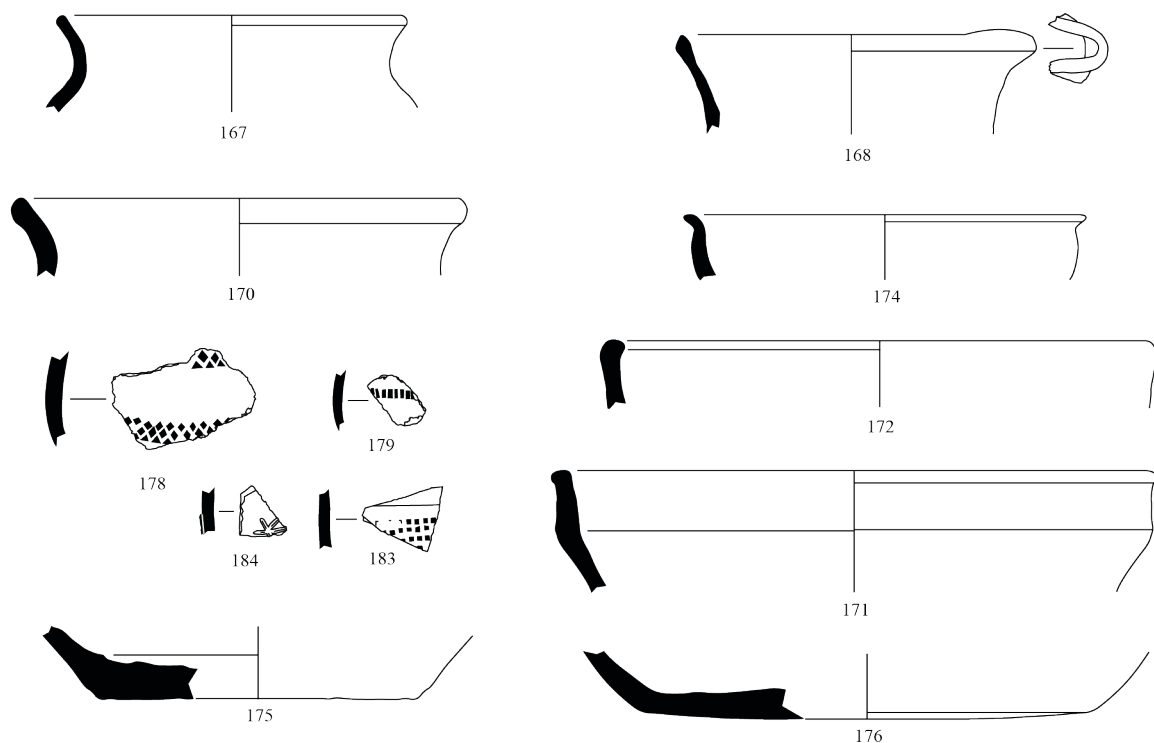
**Fig. 106 - Céramiques de l'horizon céramologique CLV H2.**

Plat/assiette 1-202 : n° 83 ; coupe 2-101 : n° 75 ; coupe 2-102 : n° 81 ; pot 3-101 : n° 78 ; pot 3-104 : n° 85 ;  
 pot 4-101 : n°s 76, 80, 84 ; pot 4-102 : n° 77 ; pot 4-105 : n° 82 ; pot 4-107 : n° 86.

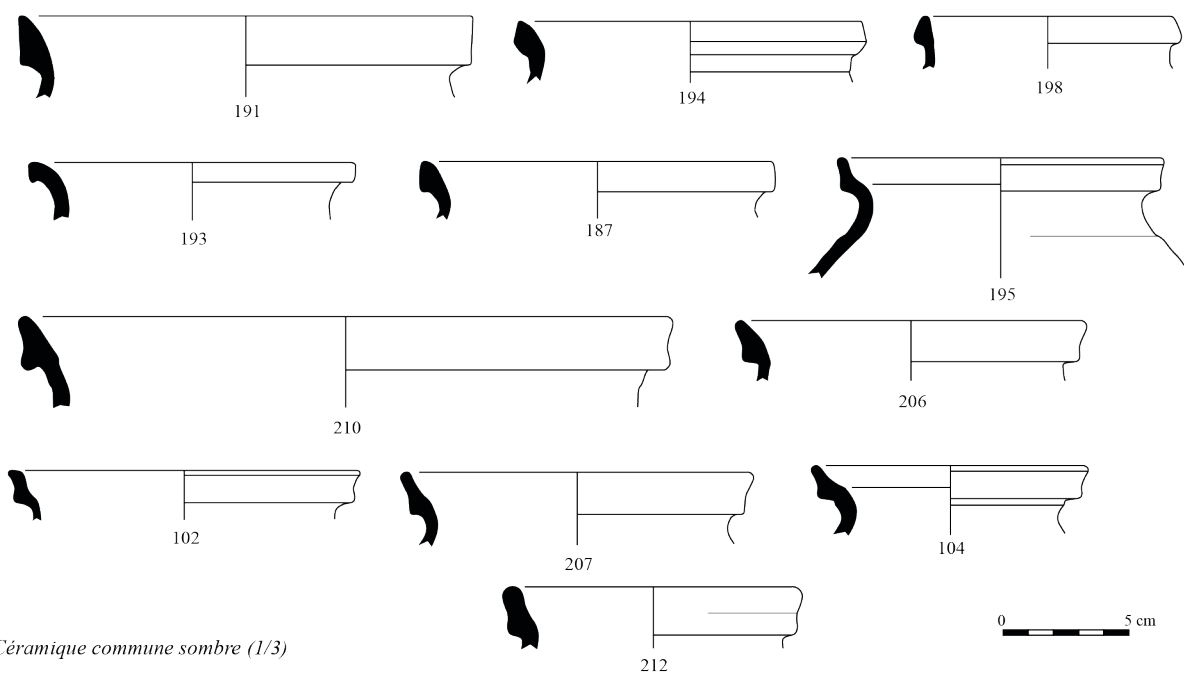


**Fig. 107 - Céramiques de l'horizon céramologique CLV H3 (1/5).**

Plat/assiette 1-101 : n° 129 ; coupe 2-102 : n° 92 ; pot 3-104 : n° 99 ; pot 4-101 : n°s 133, 135, 139, 140, 141, 143 à 145, 147 ; pot 4-102 : n°s 95, 97, 150, 152, 155 ; pot 4-105 : n° 163 ; pot 4-106 : n° 164 ; pot 4-107 : n° 162.



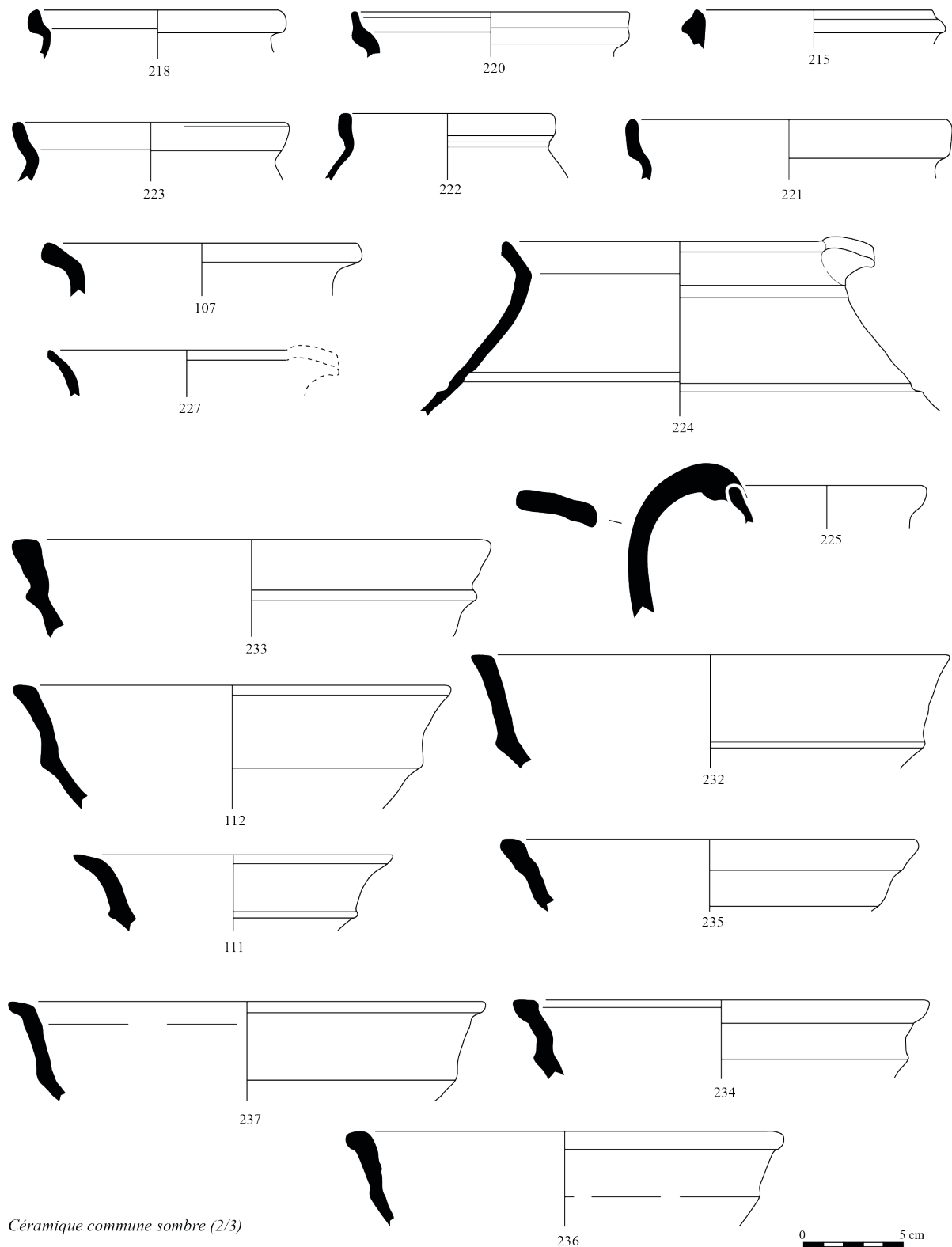
*Céramique commune grise (2/2)*



*Céramique commune sombre (1/3)*

**Fig. 108 - Céramiques de l'horizon céramologique CLV H3 (2/5).**

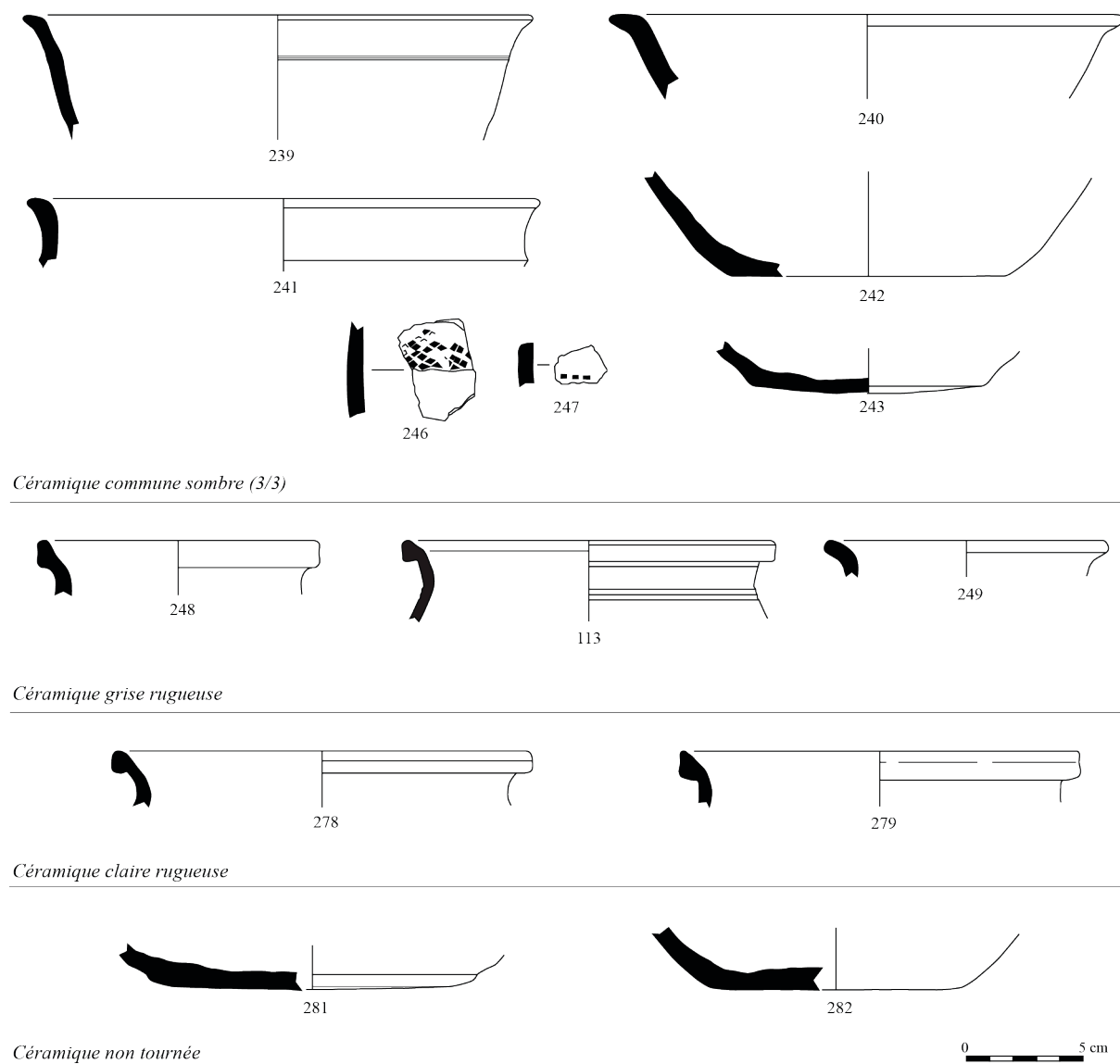
Assiette 1-103 : n° 171 ; coupe 2-102 : n° 174 ; pot 4-101 : n°s 187, 191, 193, 194, 195, 198 ; pot 4-102 : n°s 102, 104, 206, 207, 210, 212 ; pot 4-104 : n° 170 ; pichet/cruche 3-401 : n° 167 ; pichet/cruche 4-601 : n° 168 ; ind. : n° 172.



*Céramique commune sombre (2/3)*

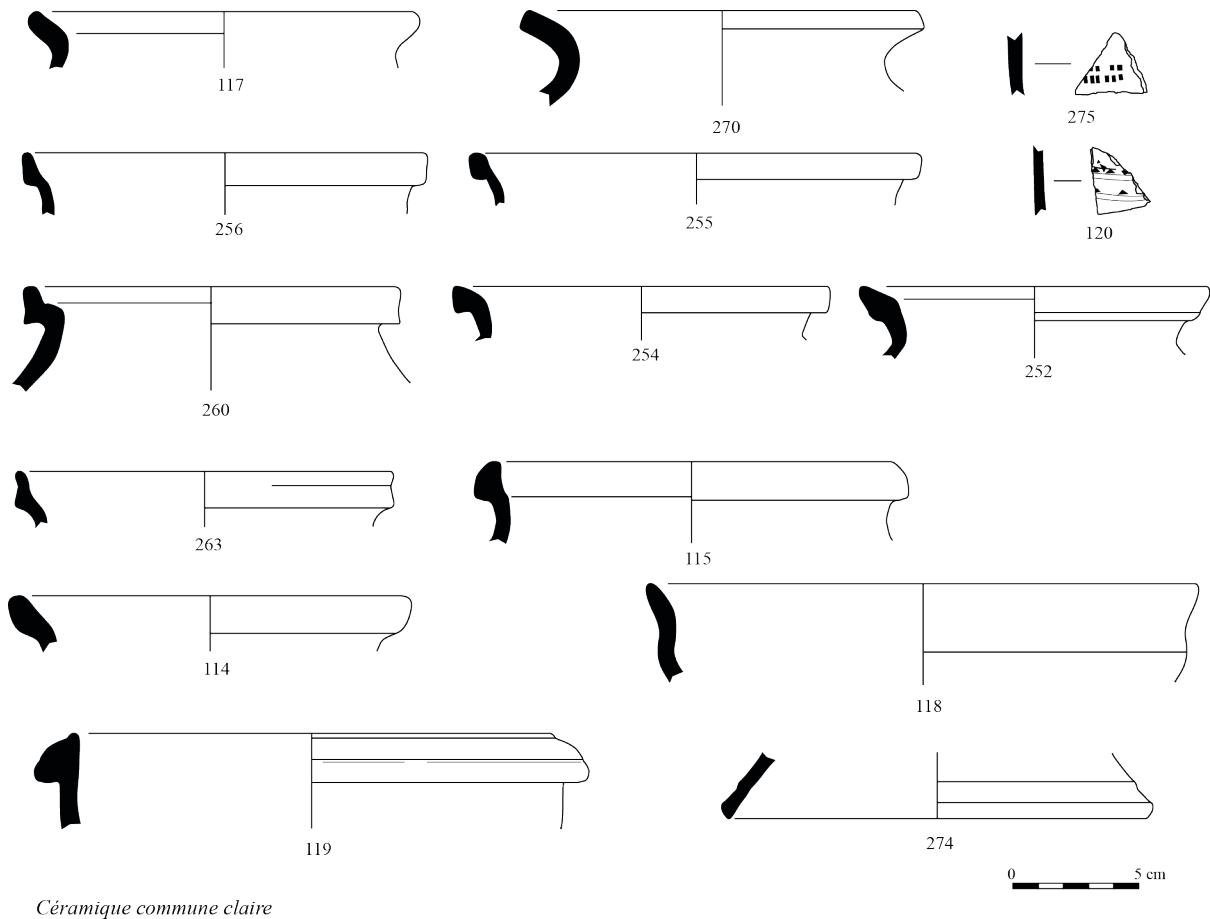
**Fig. 109 - Céramiques de l'horizon céramologique CLV H3 (3/5).**

Assiette 1-101 : n<sup>os</sup> 111, 112, 232, 233, 235 ; assiette 1-103 : n<sup>os</sup> 234, 236, 237 ; pot 3-101 : n<sup>os</sup> 222, 223 ; pot 4-104 : n<sup>o</sup> 107 ; pot 4-105 : n<sup>o</sup> 218 ; pot 4-106 : n<sup>os</sup> 220, 221 ; pot 4-107 : n<sup>o</sup> 215 ; pichet/cruche 3-401 : n<sup>o</sup> 224 ; pichet/cruche 5-500 : n<sup>o</sup> 225 ; pichet/cruche 4-601 : n<sup>o</sup> 227.



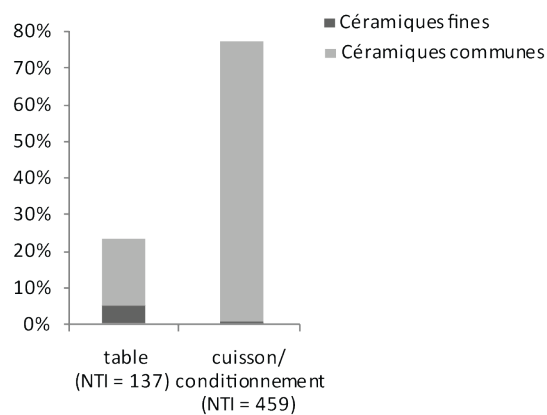
**Fig. 110 - Céramiques de l'horizon céramologique CLV H3 (4/5).**

Assiette 1-203 : n<sup>os</sup> 239, 240 ; coupe/jatte 2-403 : n° 241 ; pot 4-101 : n<sup>os</sup> 113, 248, 278, 279 ; pot 4-104 : n° 249.

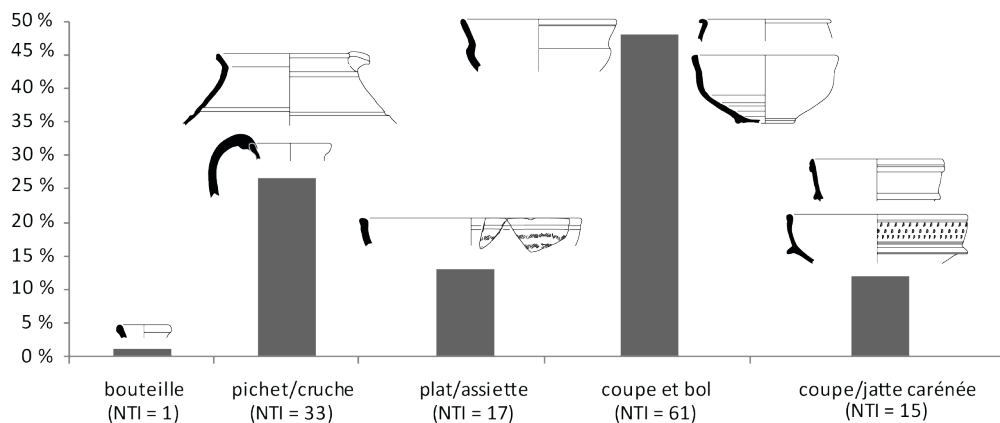


**Fig. 111 - Céramiques de l'horizon céramologique CLV H3 (5/5).**

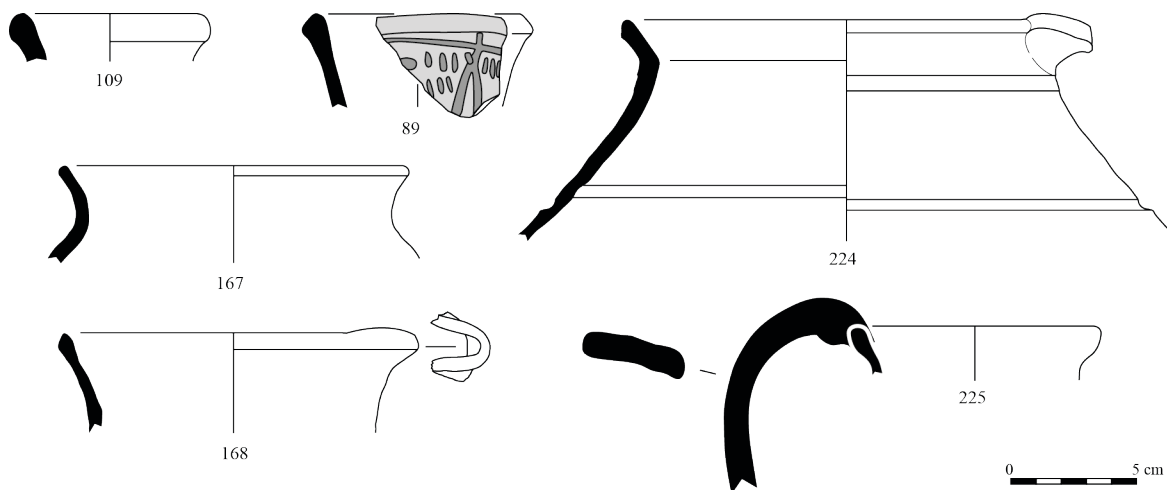
Assiette 1-101 : n° 118 ; mortier 2-703 : n° 119 ; pot 3-104 : n°s 117, 270 ; pot 4-101 : n°s 252, 254 à 256, 260 ; pot 4-102 : n° 263 ; pot 4-103 : n° 114 ; pot 4-105 : n° 115 ; couvercle 7-101 : n° 274.



**Fig. 112 - Répartition fonctionnelle du vaisselier, en pourcentage du NTI (Chantelle-la-Vieille).**

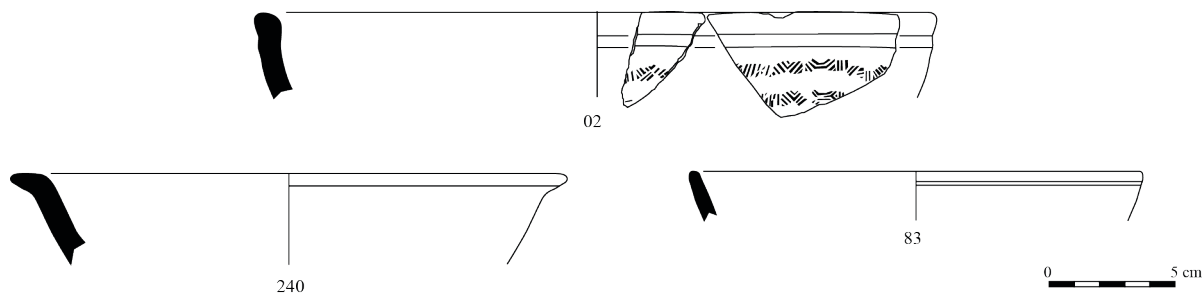


**Fig. 113 - Répartition de la vaisselle de table, en pourcentage du NTI (total = 127 ; Chantelle-la-Vieille).**



**Fig. 114 - Bouteilles, pichets et cruches (Chantelle-la-Vieille).**

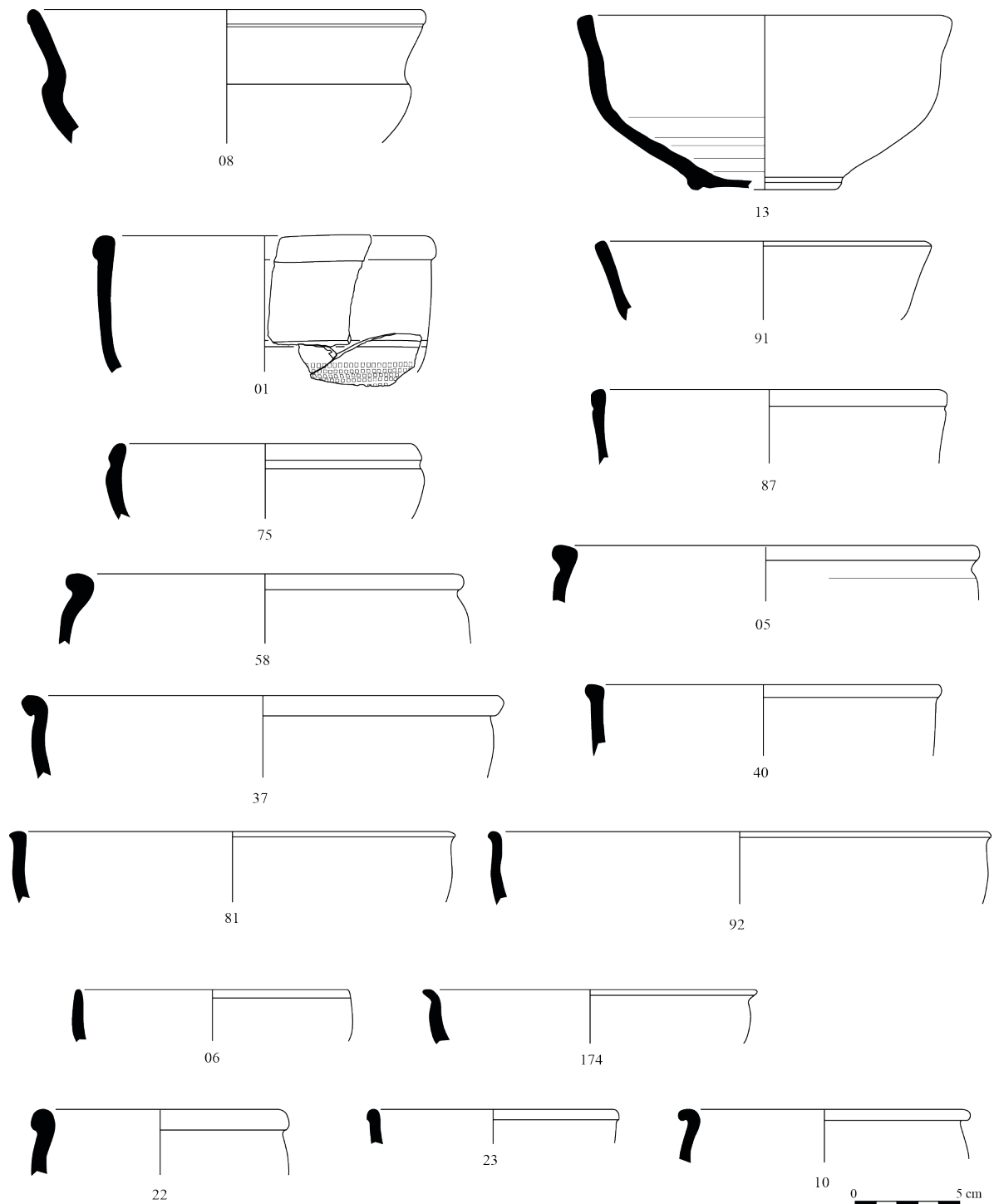
**Bouteille** : commune sombre : n° 109. **Pichets/cruches** : peinte à engobe blanc et décor ocre : n° 89 ; commune grise : n°s 167, 168 ; commune sombre : n°s 224, 225.



**Fig. 115 - Plats/assiettes (Chantelle-la-Vieille).**

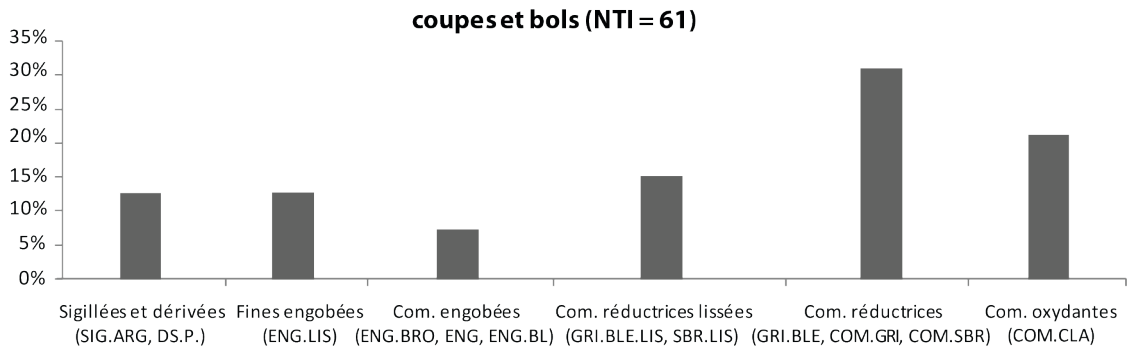
Dérivée de sigillée paléochrétienne : n° 02 ; engobée et lissée : n° 83 ; commune sombre : n° 240.



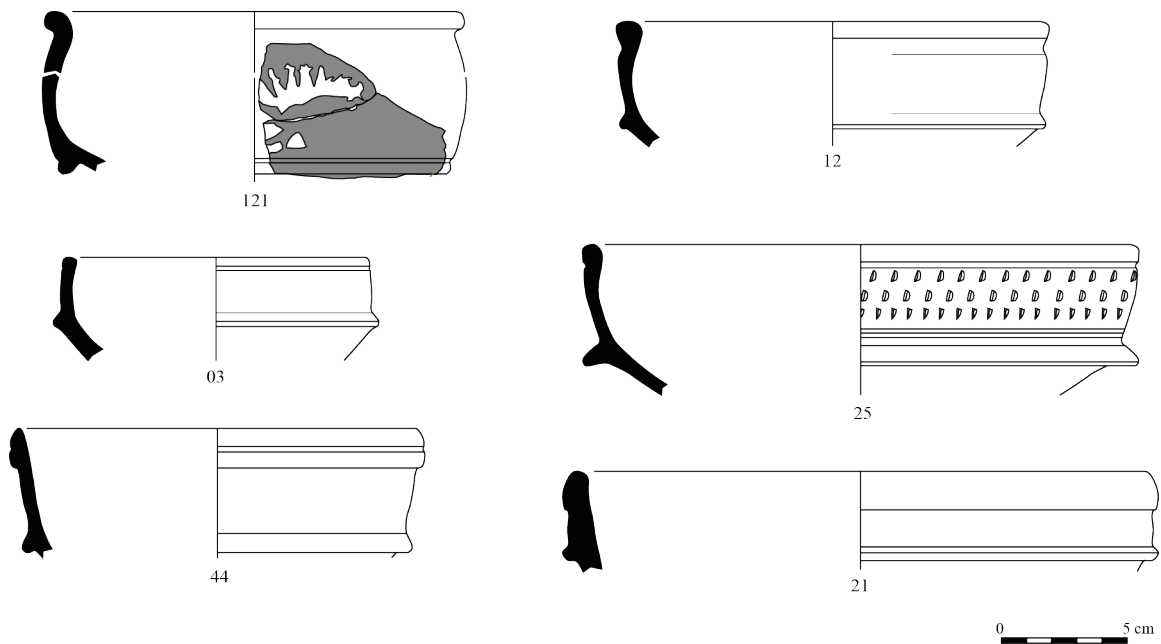


**Fig. 116 - Coupes et bols (Chantelle-la-Vieille).**

Sigillée d'Argonne : n° 01 ; dérivée de sigillée paléochrétienne : n°s 05, 06, 08 ; engobée et lissée : n°s 10, 13, 58, 87 ; engobe blanc : n° 75 ; gris bleuté : n° 92 ; gris bleuté lissée : n°s 23, 91 ; sombre lissée : n° 22 ; commune grise : n° 174 ; commune sombre : n° 81 ; commune claire : n°s 37, 40.

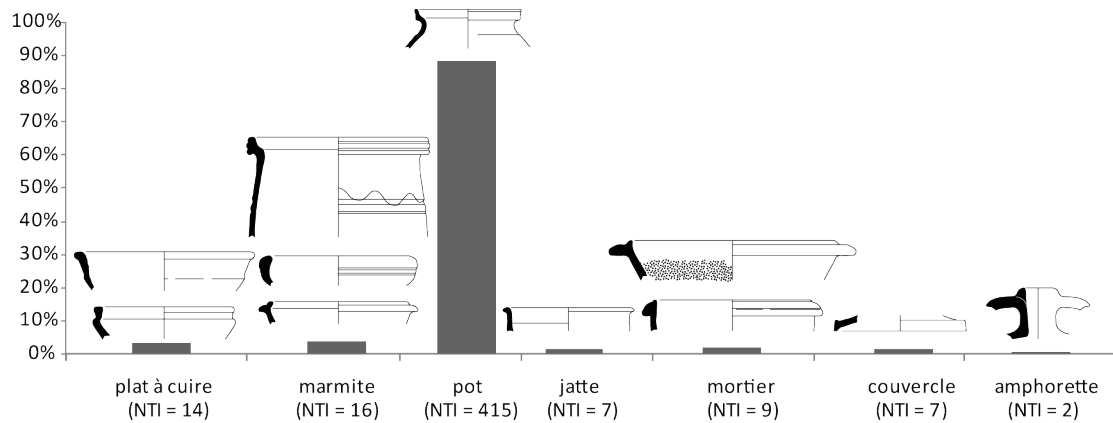


**Fig. 117 - Répartition des coupes par catégories céramiques, en pourcentage du NTI (Chantelle-la-Vieille).**

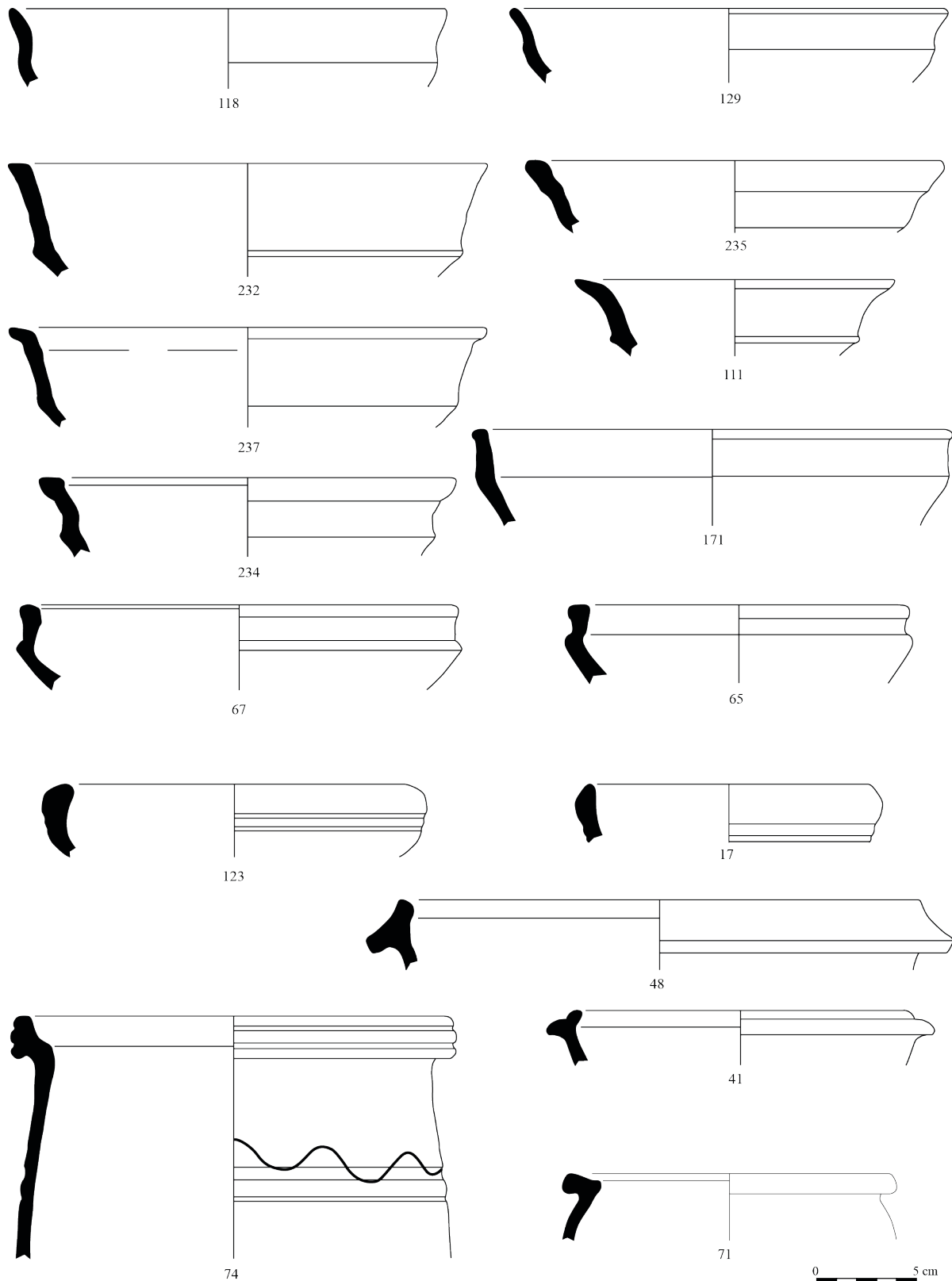


**Fig. 118 - Coupes/jattes carénées (Chantelle-la-Vieille).**

Décorée à l'éponge : n° 121 ; engobée et lissée : n° 03, 12, 44 ; gris bleuté : n° 21 ; gris bleuté lissée : n° 25.

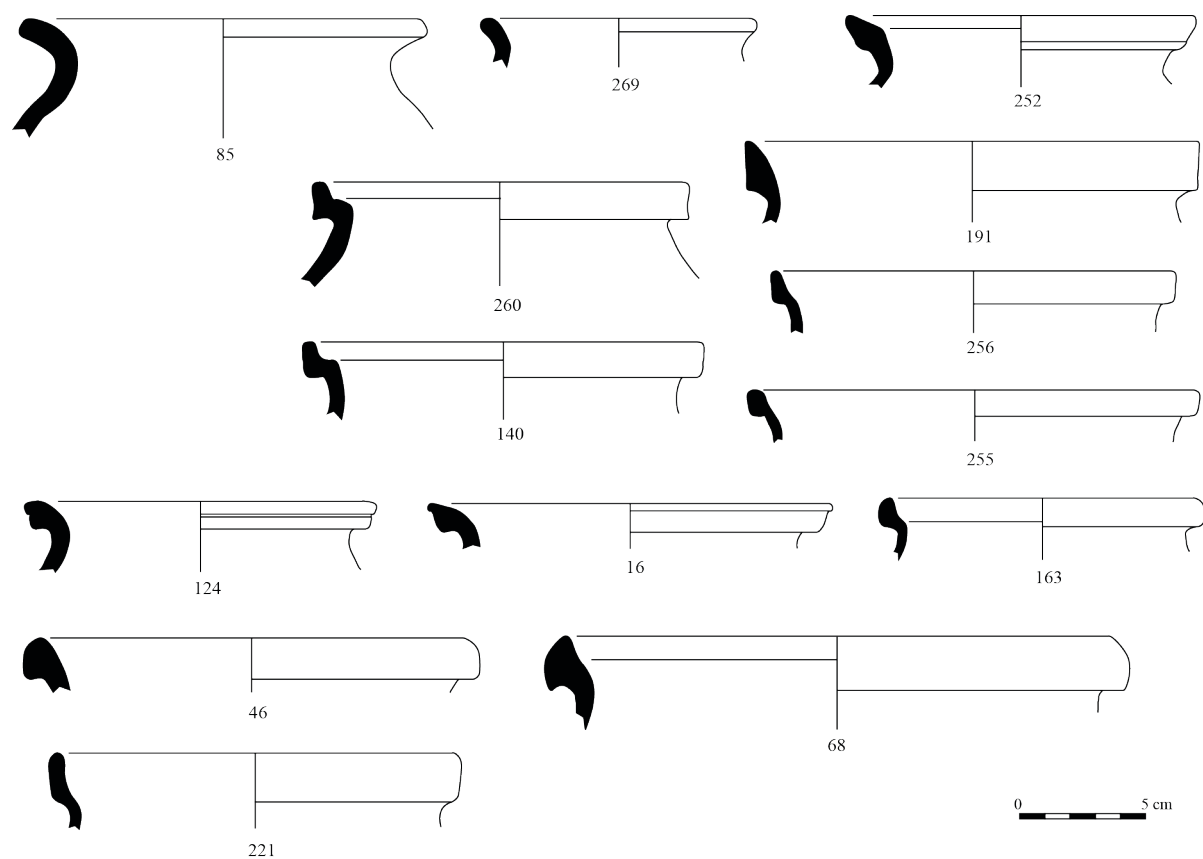


**Fig. 119 - Répartition de la vaisselle de cuisine/conditionnement, en pourcentage du NTI (total = 470 ; Chantelle-la-Vieille).**



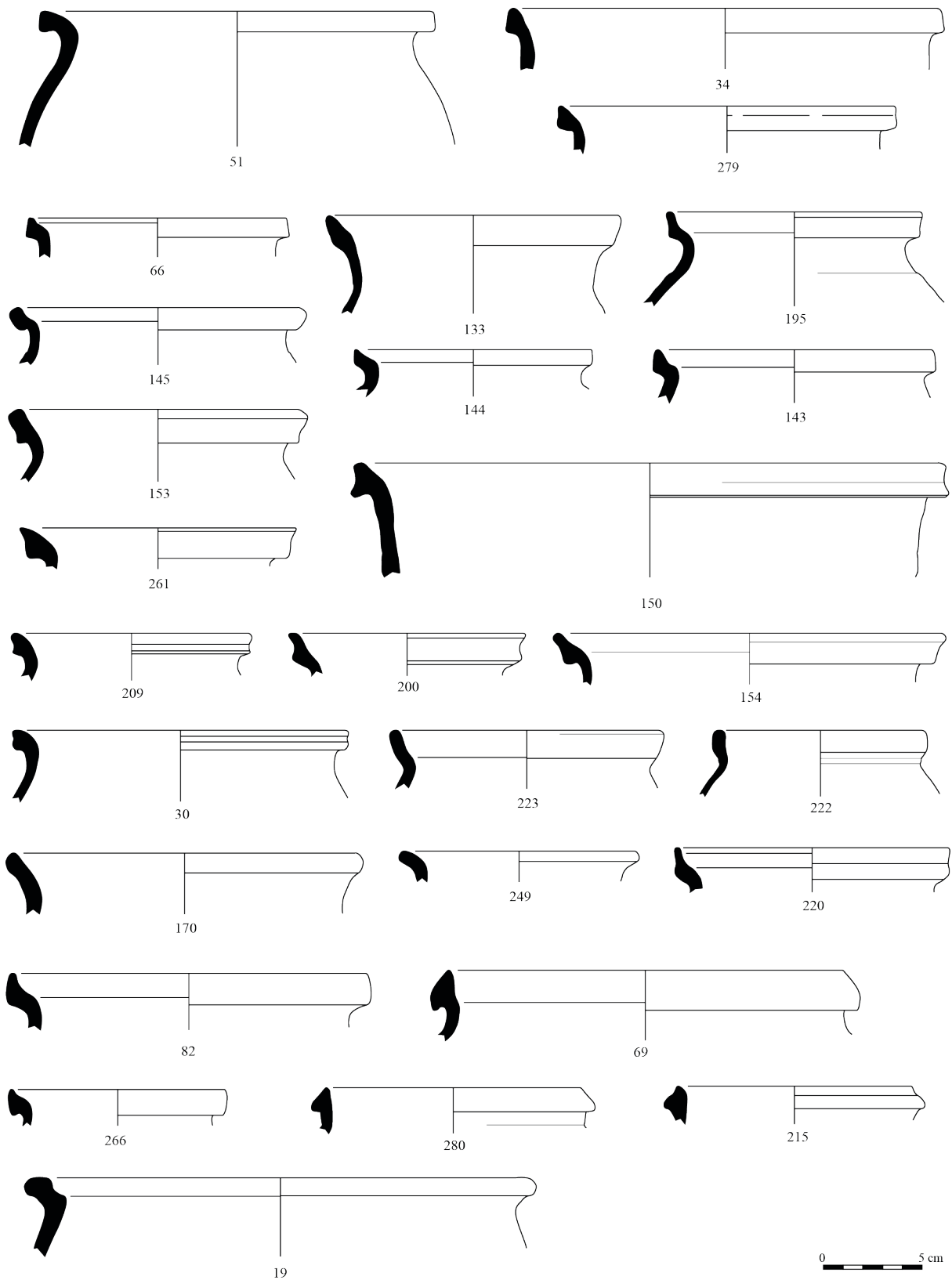
**Fig. 120 - Plats à cuire et marmites (Chantelle-la-Vieille).**

**Plats à cuire :** gris bleuté lissée : n° 129 (?) ; commune grise : n° 171 ; céramique grise rugueuse : n° 67 ; commune sombre : n°s 65, 111, 232, 234, 235, 237 ; commune claire : n° 118. **Marmites :** engobe ocre brossé : n°s 17, 123 ; engobe orangé : n° 48 ; engobe doré au mica : n°s 41, 74 ; commune claire : n° 71.



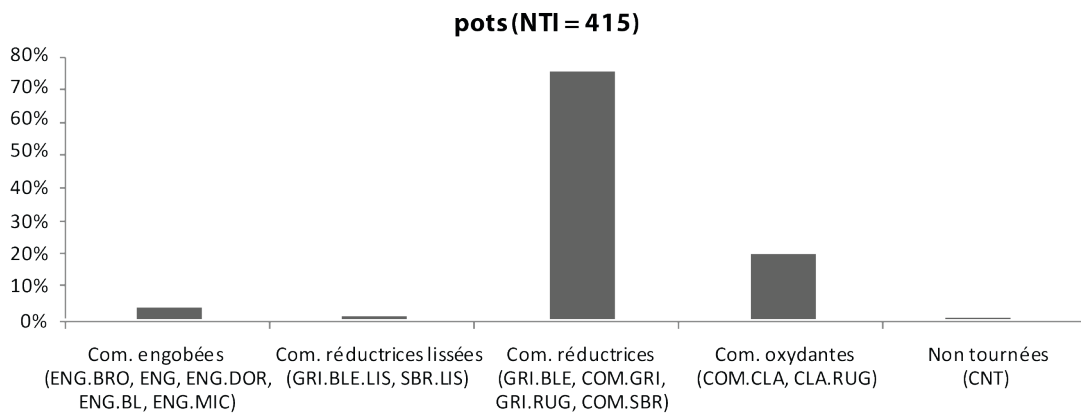
**Fig. 121 - Pots à cuire (Chantelle-la-Vieille).**

Engobe ocre brossé : n<sup>os</sup> 16, 124 ; engobe orangé : n<sup>o</sup> 46 ; commune grise : n<sup>os</sup> 140, 163 ; commune sombre : n<sup>os</sup> 191, 221 ; commune claire : n<sup>os</sup> 68, 85, 252, 255, 260, 256, 269.

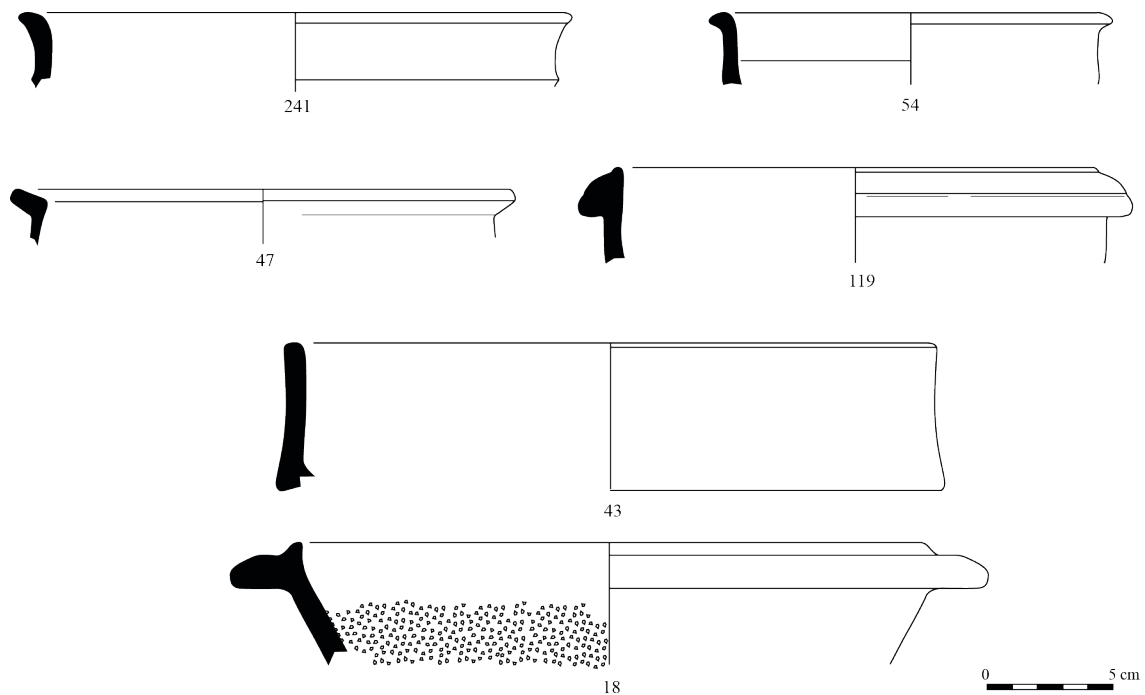


**Fig. 122 - Pots à cuire/de conditionnement (Chantelle-la-Vieille).**

Engobe orangé : n° 19 ; commune grise : n°s 30, 51, 133, 143, 144, 145, 150, 153, 154, 170 ; grise rugueuse : n°s 66, 249 ; commune sombre : n°s 195, 200, 209, 215, 220, 222, 223 ; commune claire : n°s 34, 69, 82, 261, 266 ; claire rugueuse : n° 279 ; non tournée : n° 280.

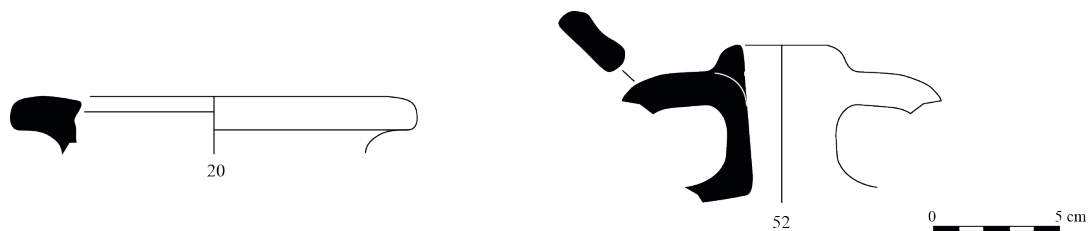


**Fig. 123 - Répartition des pots par catégories céramiques, en pourcentage du NTI (Chantelle-la-Vieille).**



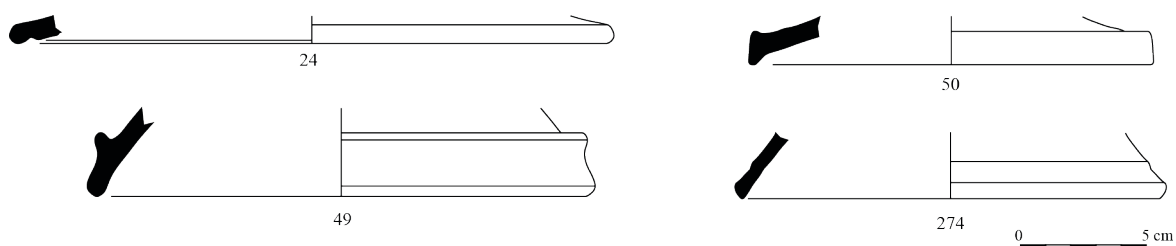
**Fig. 124 - Jattes et mortiers (Chantelle-la-Vieille).**

**Jattes** : engobe ocre brossé : n° 47 ; commune grise : n° 54 ; commune sombre : n° 241. **Mortiers** : sigillée d'Argonne : n° 43 ; engobe ocre brossé : n° 18 ; commune claire : n° 119.



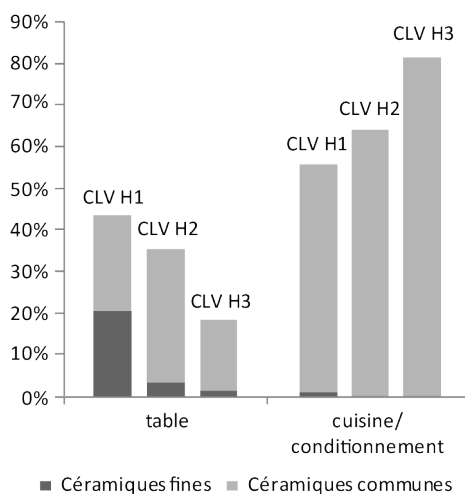
**Fig. 125 - Amphorettes (Chantelle-la-Vieille).**

Engobe orangé : n° 20 ; commune grise : n° 52.

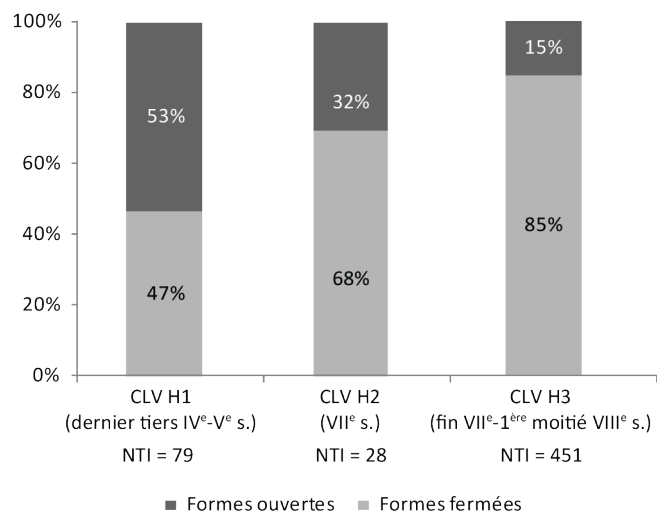


**Fig. 126 - Couverts (Chantelle-la-Vieille).**

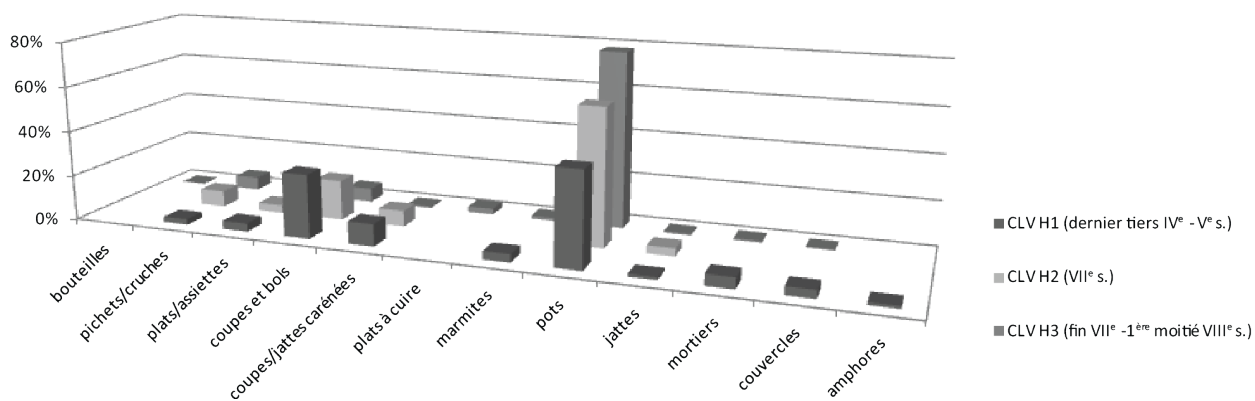
Gris bleuté : n° 50 ; céramique gris bleuté lissée : n° 24 ; commune claire : n°s 49, 274.



**Fig. 127 - Répartition de la vaisselle de table et de cuisine/conditionnement par horizon céramologique, en pourcentage du NTI (Chantelle-la-Vieille).**

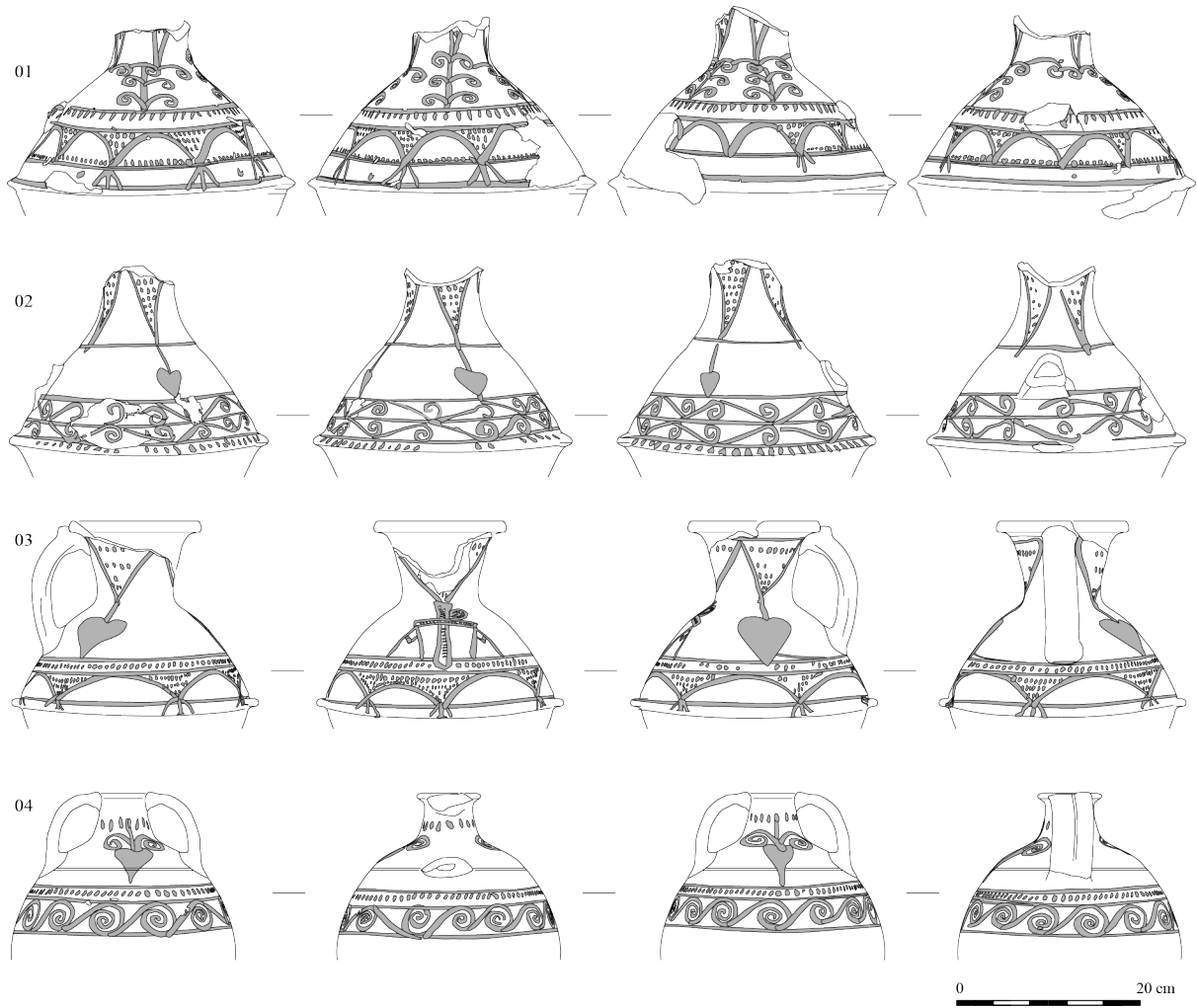


**Fig. 128 - Répartition des formes ouvertes et des formes fermées par horizon céramologique, en pourcentage du NTI (Chantelle-la-Vieille).**



**Fig. 129 - Évolution de la composition des vaisseliers, en pourcentage du NTI (Chantelle-la-Vieille).**



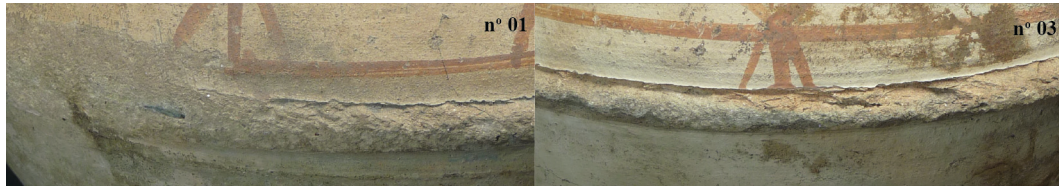


**Fig. 130 - Décors des cruches peintes de Lezoux/Martignat.**

Cruche 4-301 : n<sup>os</sup> 01 à 03 ; bouteille 5-202 : n<sup>o</sup> 04.



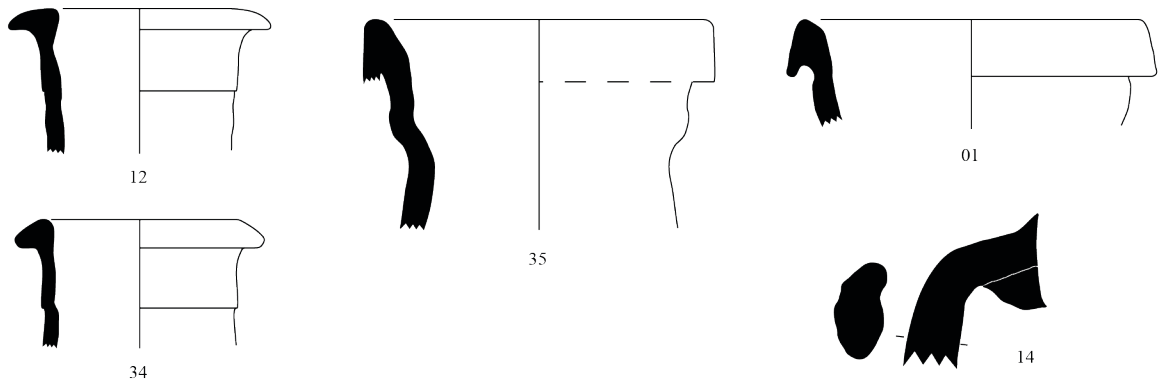
**Fig. 131 - Chrisme peint sur la cruche n<sup>o</sup> 03 (Lezoux/Martignat).**



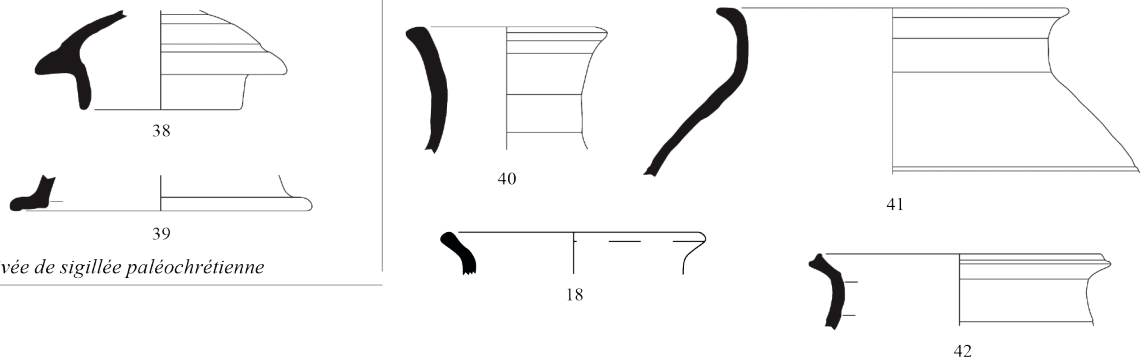
**Fig. 132 - Usure et cassures émoussées des collerettes des cruches n°s 01 et 03 (Lezoux/Martignat).**



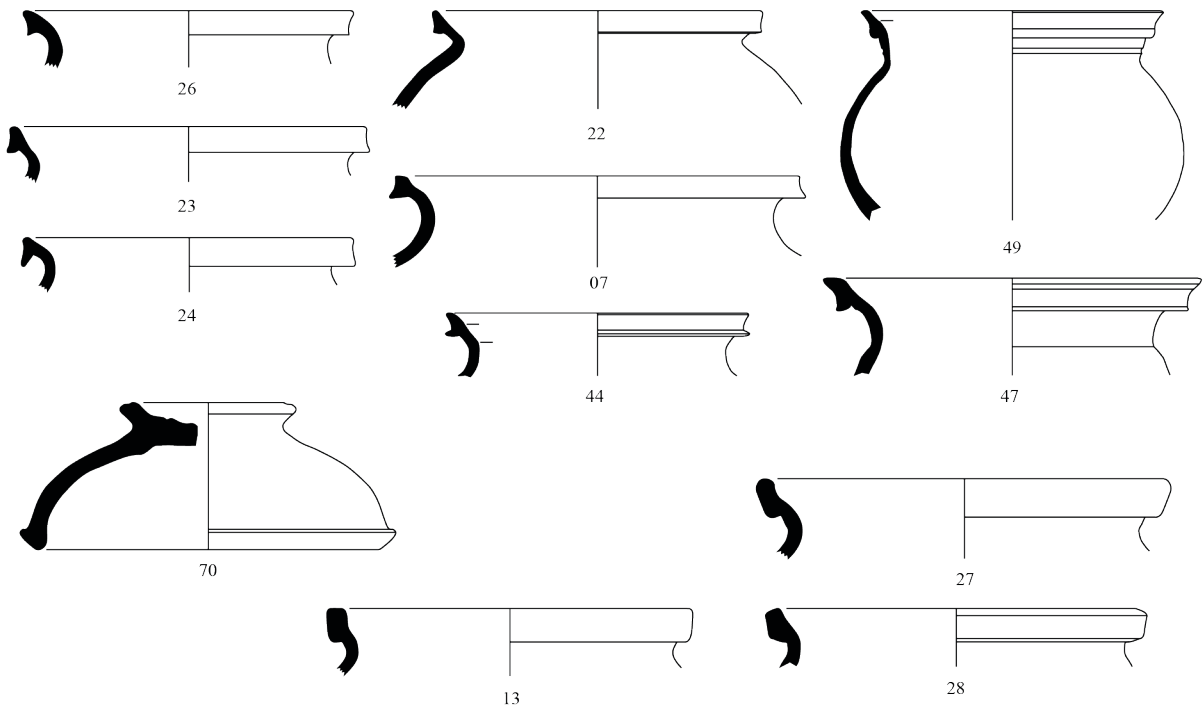
**Fig. 133 - Perforations des pichets/cruches n°s 06 et 08, et dépôts calcaires de la cruche n° 07 (Lezoux/Martignat).**



*Amphore africaine*



*Dérivée de sigillée paléochrétienne*



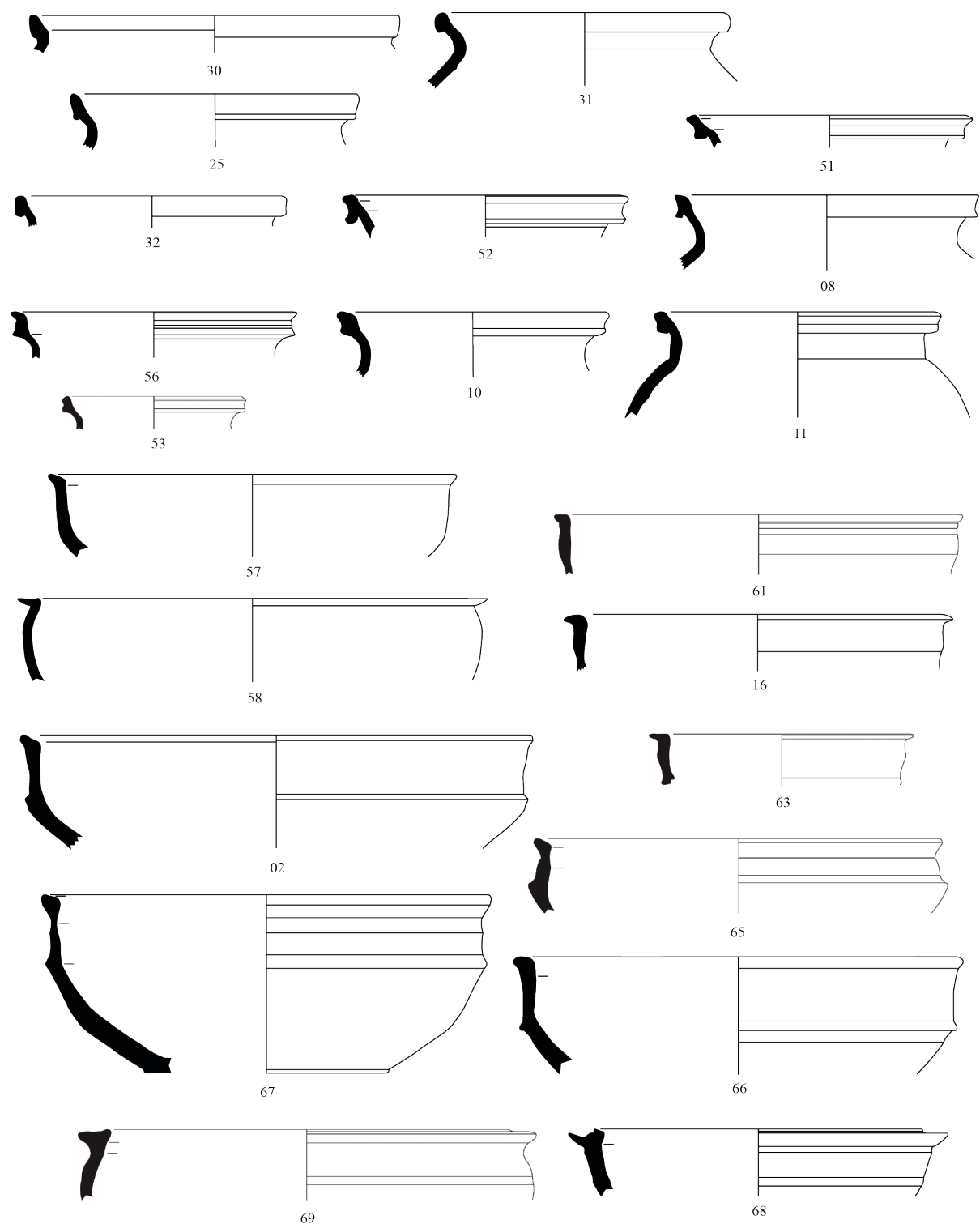
0 5 cm

*Céramique grise kaolinitique (1/2)*

Dessins/DAO : G. Pagès, N. Clément et S. Chabert.

**Fig. 134 - Céramiques de l'horizon céramologique LMP H1 (1/2).**

Key 8B/Bonifay 38 : n<sup>os</sup> 12, 34 ; Key 62A : n<sup>os</sup> 01, 35 ; DSP 31 : n<sup>o</sup> 38 ; DSP 45 : n<sup>o</sup> 39 ; KAOL E9 : n<sup>o</sup> 70 ; Cathma 2b : n<sup>os</sup> 18, 40, 41 ; Cathma 5b : n<sup>o</sup> 42 ; Cathma 6a : n<sup>os</sup> 07, 22, 23, 24, 26, 44, 47, 49 ; Cathma 6b : n<sup>os</sup> 13, 27, 28.



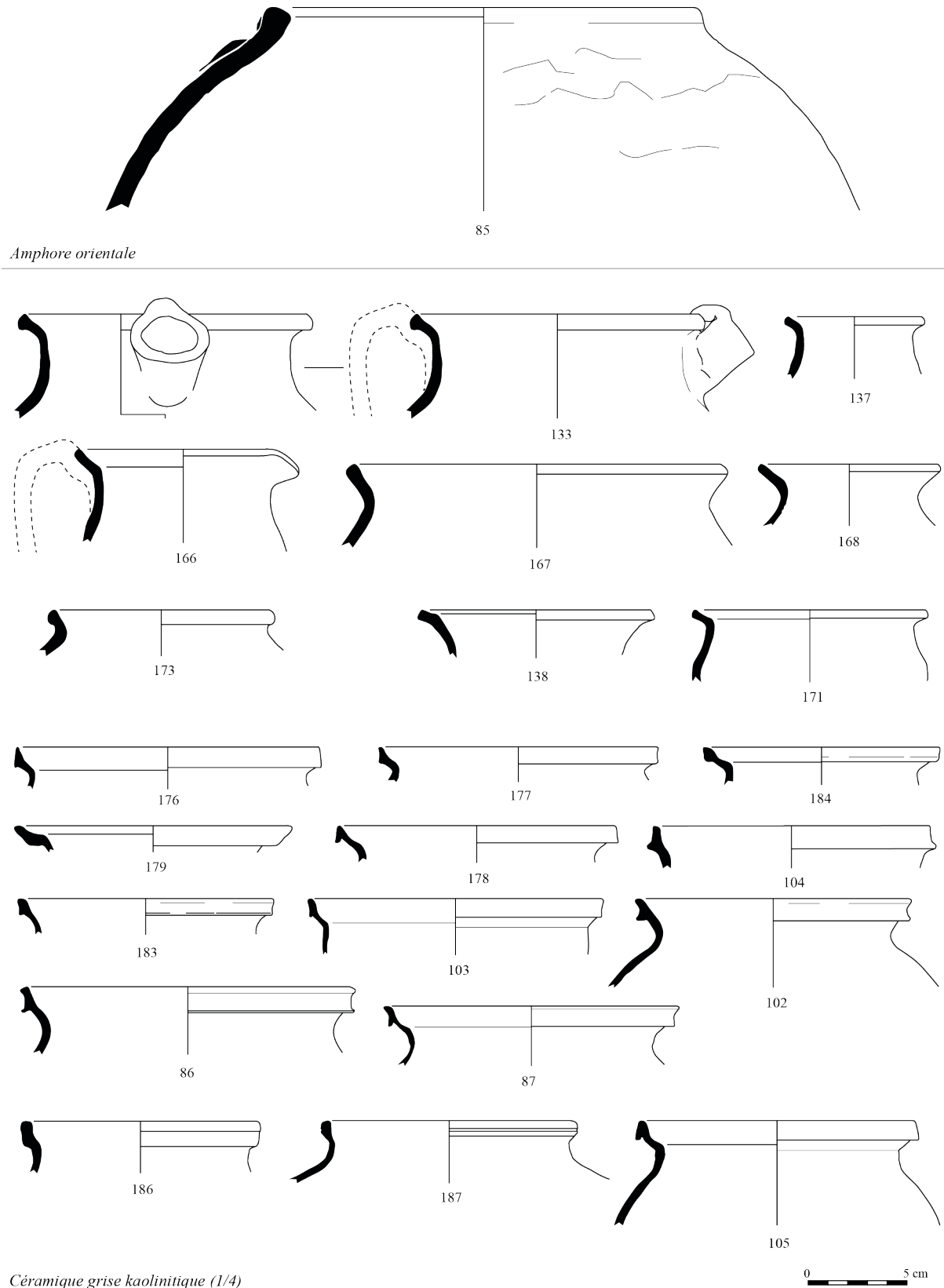
*Céramique grise kaolinitique (2/2)*

*Céramique sableuse à cuisson oxydante*

Dessins/DAO : G. Pagès, N. Clément et S. Chabert.

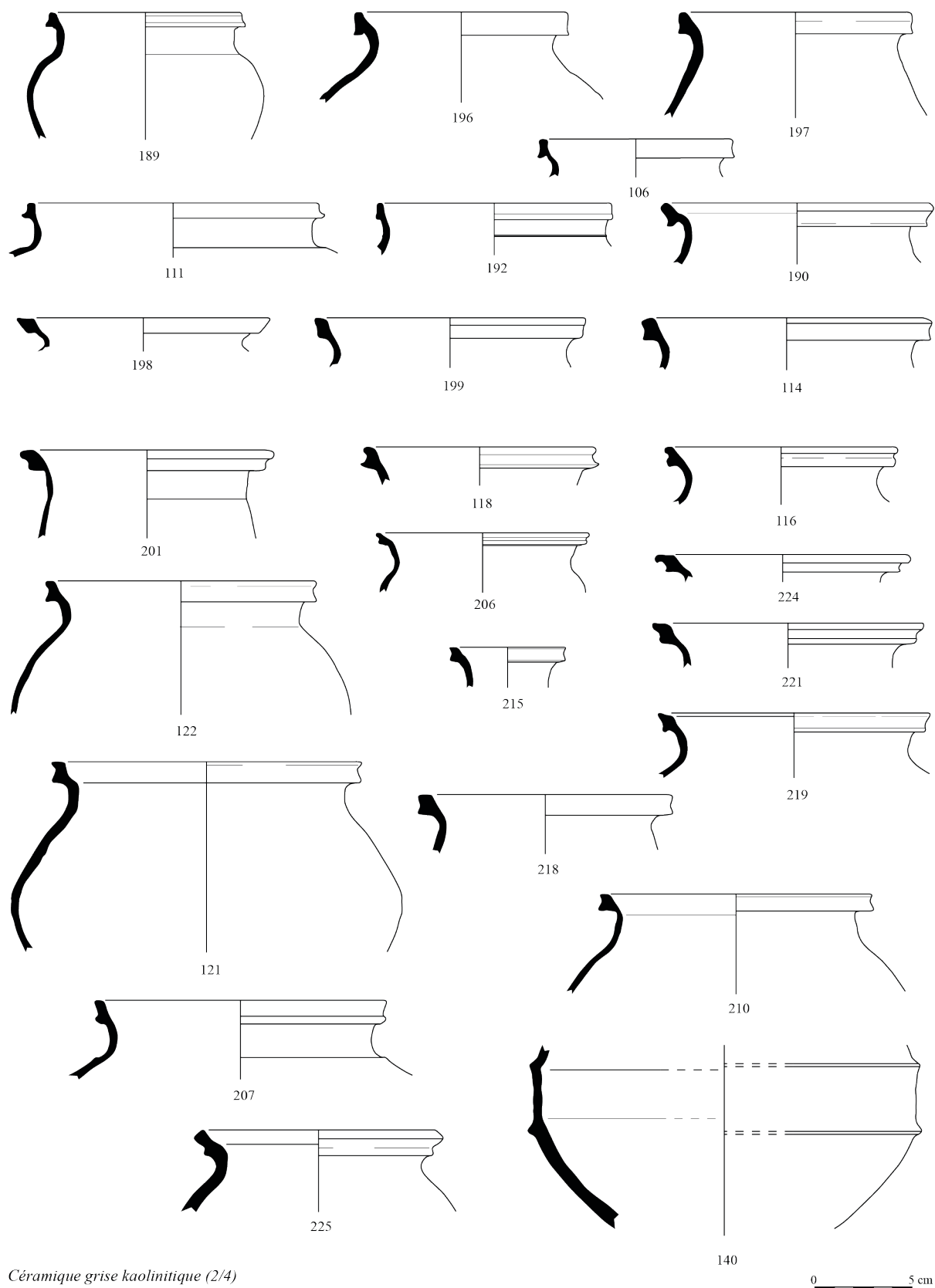
**Fig. 135 - Céramiques de l'horizon céramologique LMP H1 (2/2).**

Cathma 6a : n° 72 ; Cathma 6d : n°s 25, 30, 31 ; Cathma 6-7 : n°s 08, 51, 52 ; Cathma 7a : n° 32 ; Cathma 7b : n°s 10, 11, 53, 56, 73 ; coupes : n°s 516, 57, 58, 61 ; coupes/jattes carénées : n°s 02, 63, 65, 66, 67 ; marmites : n°s 68, 69.



**Fig. 136 - Céramiques de l'horizon céramologique LMP H2 (1/4).**

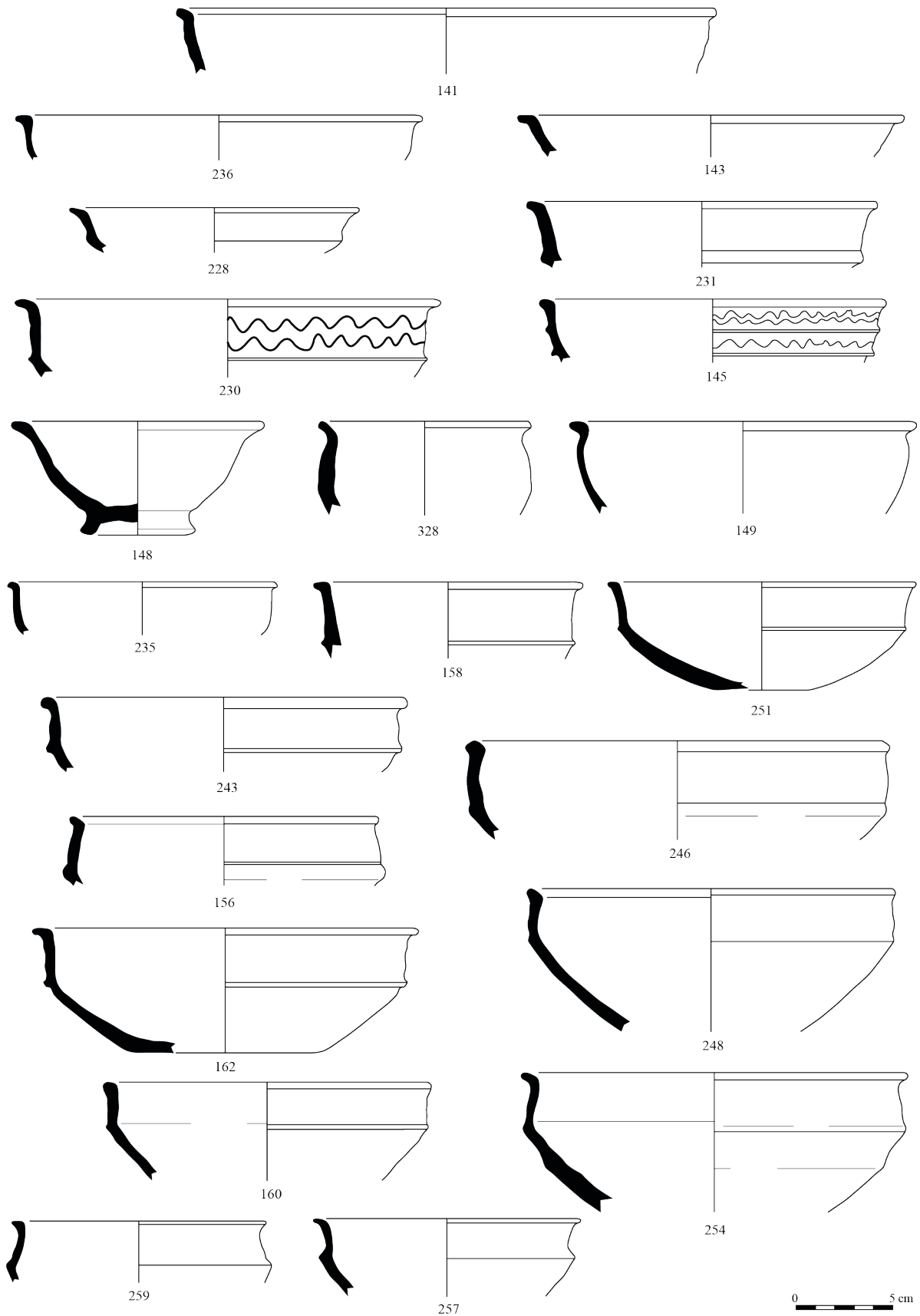
LRA 4B : n° 85 ; Cathma 2b : n°s 133, 137, 166 à 168 ; Cathma 4a : n° 173 ; Cathma 5b : n°s 138, 171 ;  
 Cathma 6a : n°s 86, 87, 102 à 104, 176 à 179, 183, 184 ; Cathma 6b : n° 186 ; Cathma 6d : n°s 105, 187.



*Céramique grise kaolinique (2/4)*

**Fig. 137 - Céramiques de l'horizon céramologique LMP H2 (2/4).**

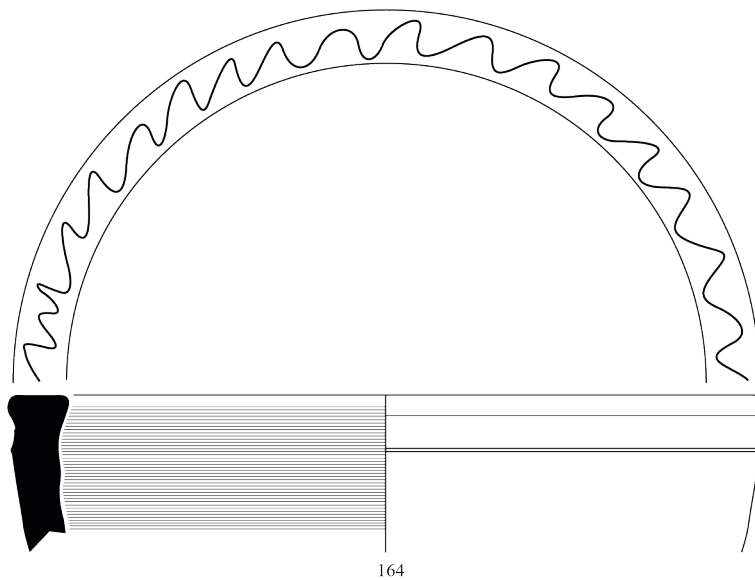
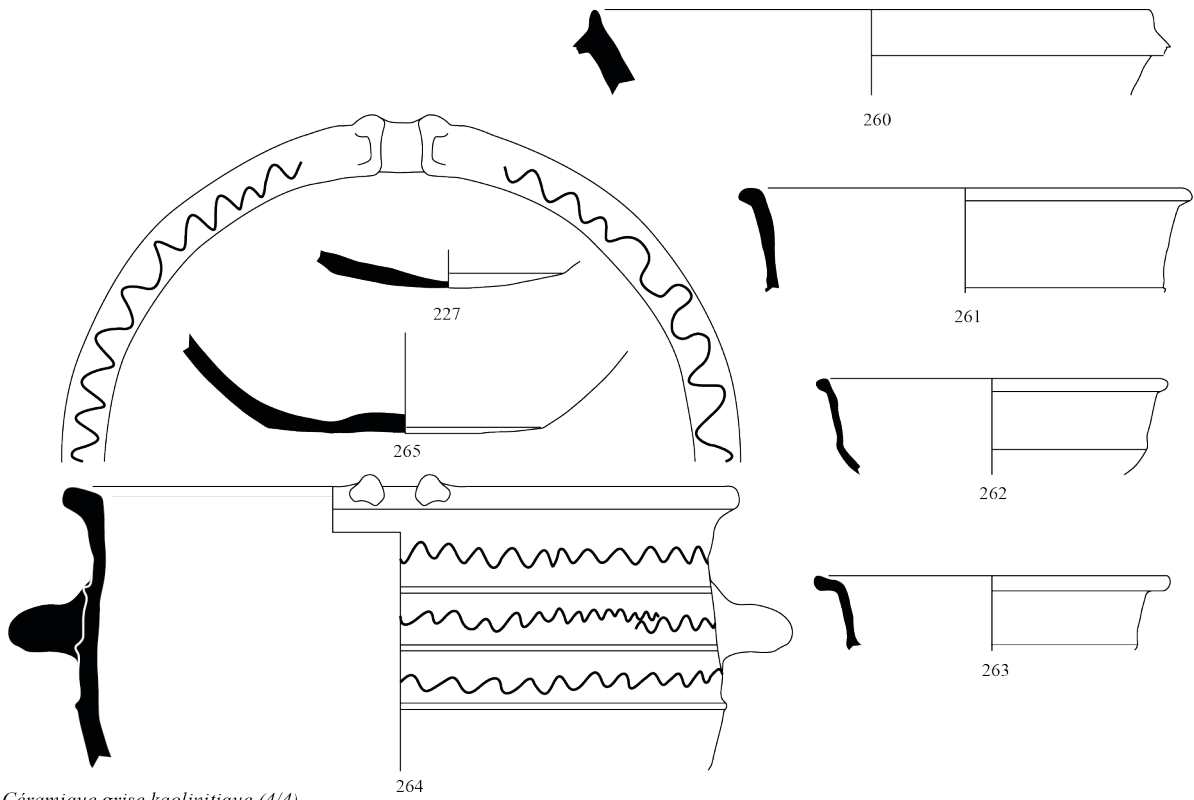
Cathma 6-7 : n<sup>os</sup> 106, 111, 189, 190, 192, 196, 197 ; Cathma 7a : n<sup>os</sup> 114, 198, 199 ;  
 Cathma 7b : n<sup>os</sup> 116, 118, 121, 122, 201, 206, 207, 210, 215, 218, 219, 221, 224 ; Cathma 7-8 : n<sup>o</sup> 225.



Céramique grise kaolinitique (3/4)

**Fig. 138 - Céramiques de l'horizon céramologique LMP H2 (3/4).**

Plats/assiettes : n<sup>os</sup> 141, 143, 145, 228, 230, 231, 236 ; coupes : n<sup>os</sup> 148, 149, 235, 328 ;  
coupes/jattes carénées : n<sup>os</sup> 156, 158, 160, 162, 243, 246, 248, 251, 254, 257, 259.

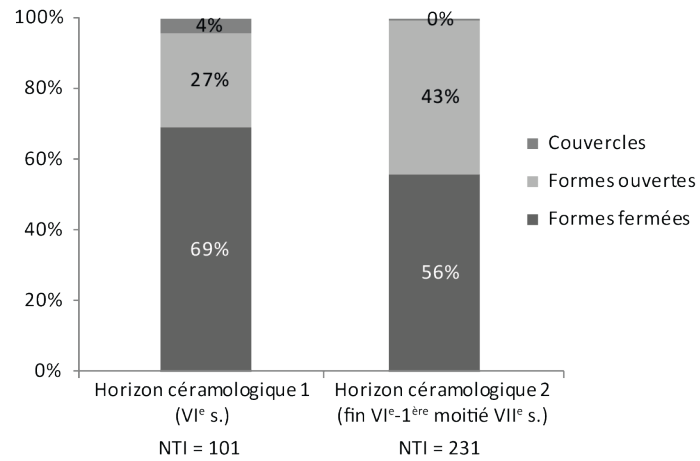


Céramique grise sableuse type Maubert

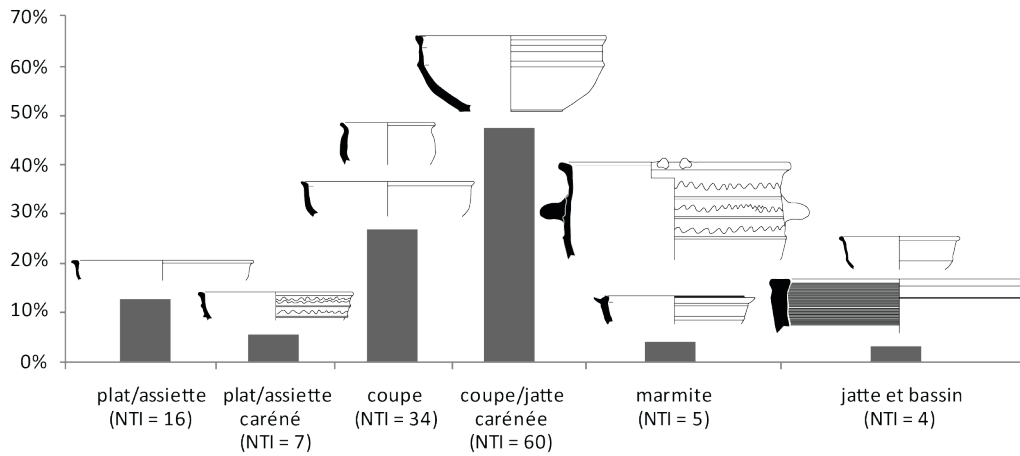
0 5 cm

**Fig. 139 - Céramiques de l'horizon céramologique LMP H2 (4/4).**  
Jattes carénées : n<sup>os</sup> 261, 262, 263, marmites : n<sup>os</sup> 260, 264 ; bassin : n<sup>o</sup> 164.





**Fig. 140 - Répartition des formes ouvertes, des formes fermées et des couvercles au sein des horizons céramologiques (La Malène).**



**Fig. 141 - Répartition des formes ouvertes, en pourcentage du NTI (La Malène).**

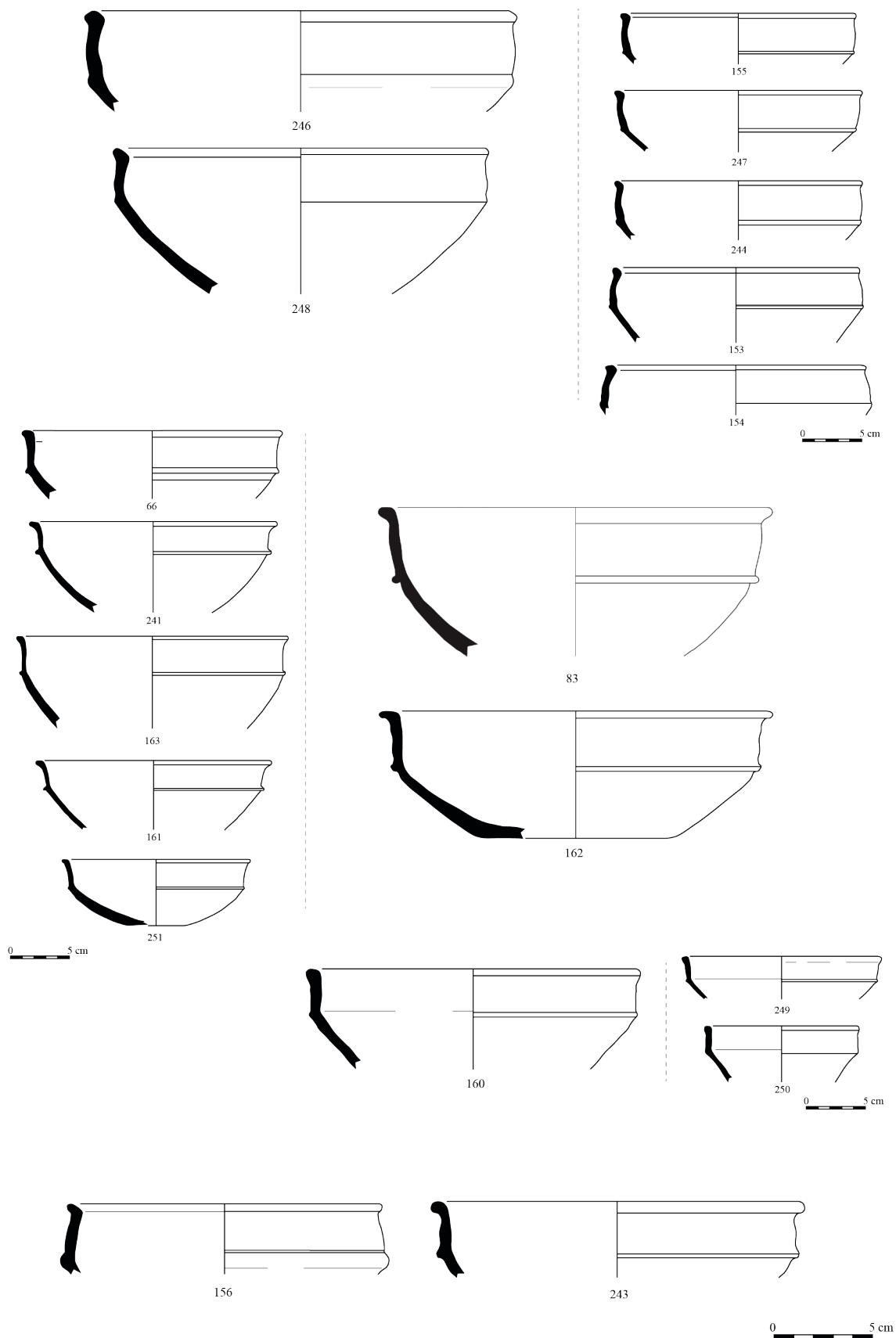


Fig. 142 - Coupes/jattes carénées : exemplaires en céramique grise kaolinitique (1/2 ; La Malène).

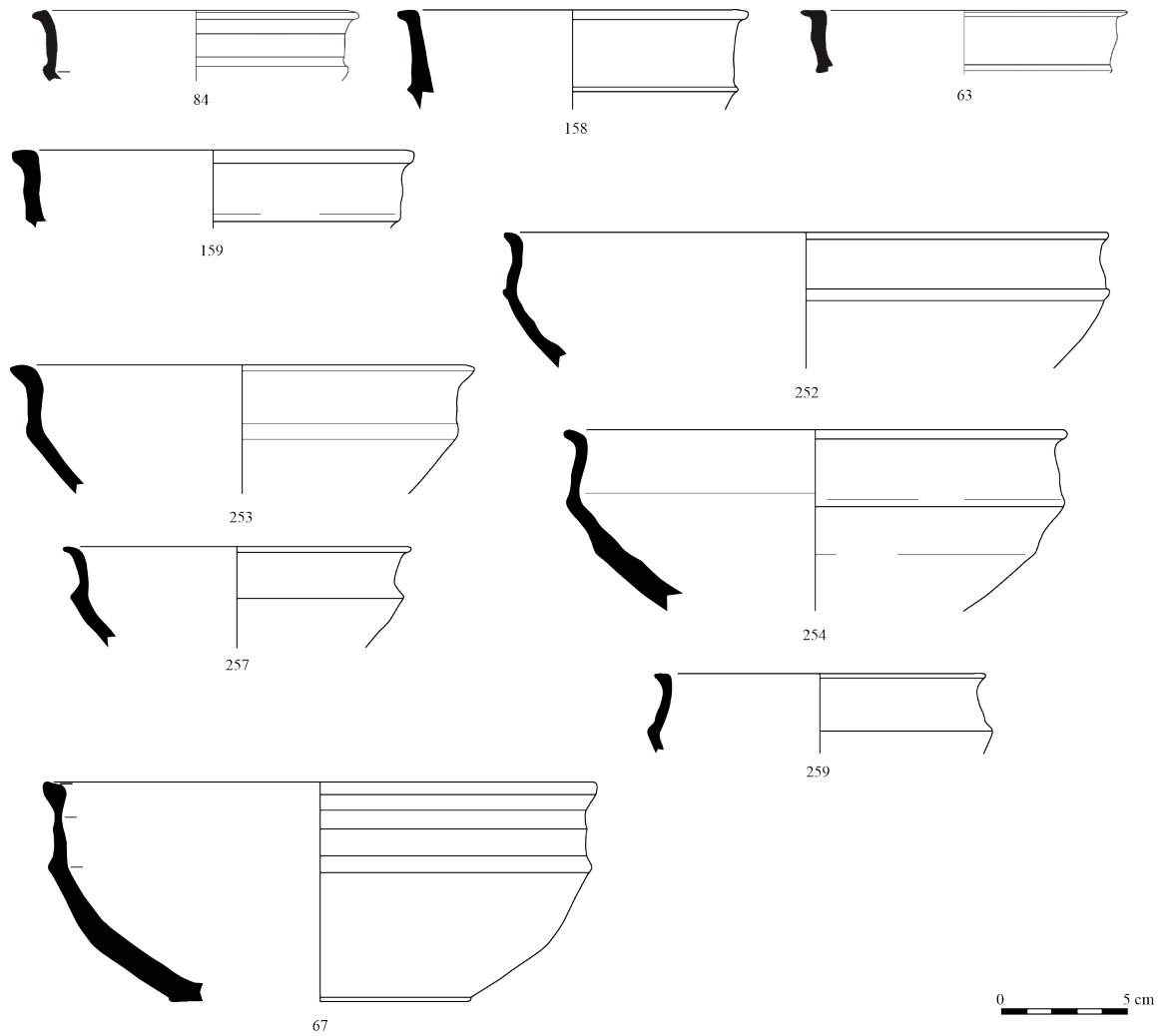


Fig. 143 - Coupes/jattes carénées : exemplaires en céramique grise kaolinitique (2/2 ; La Malène).

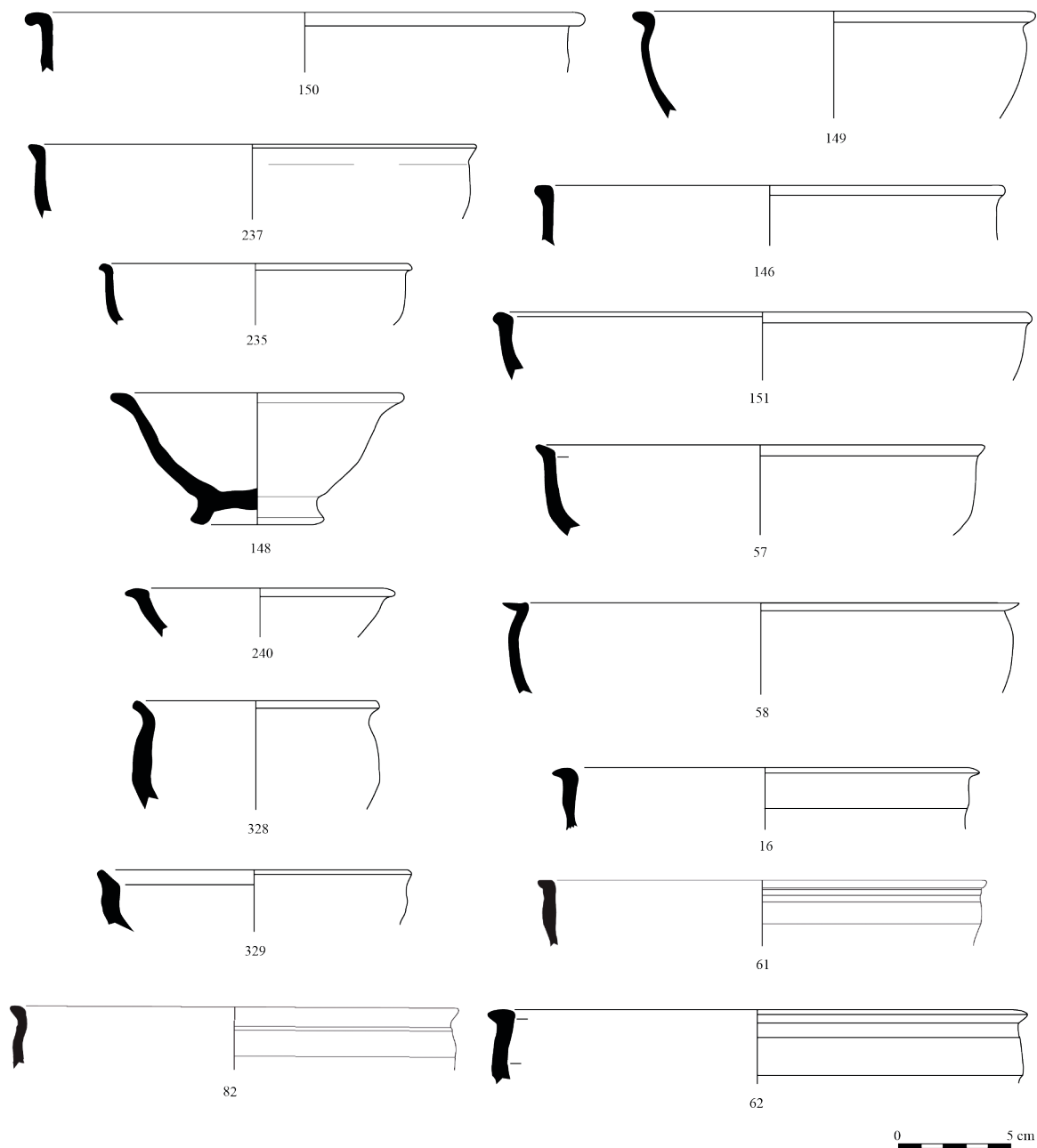
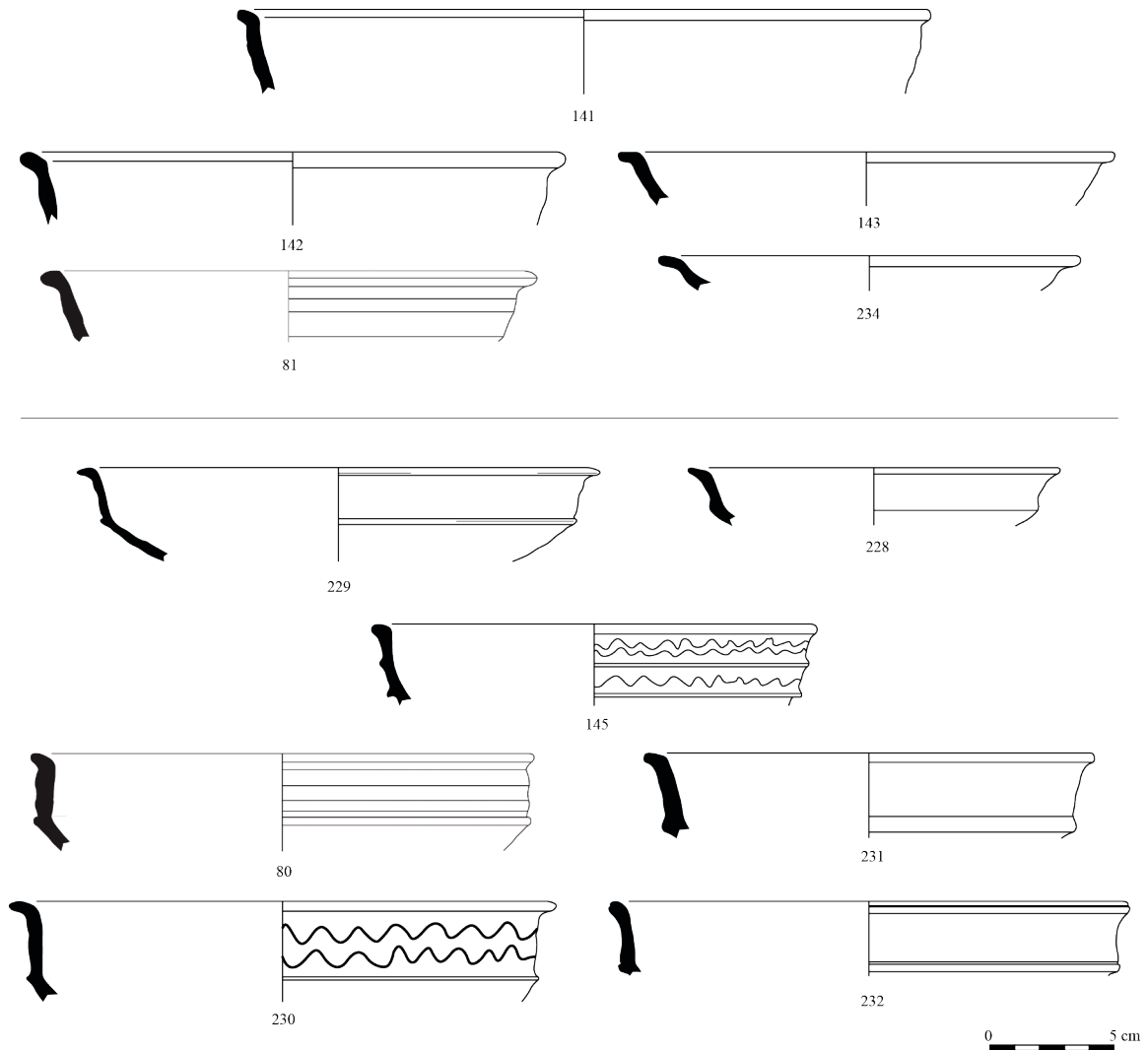


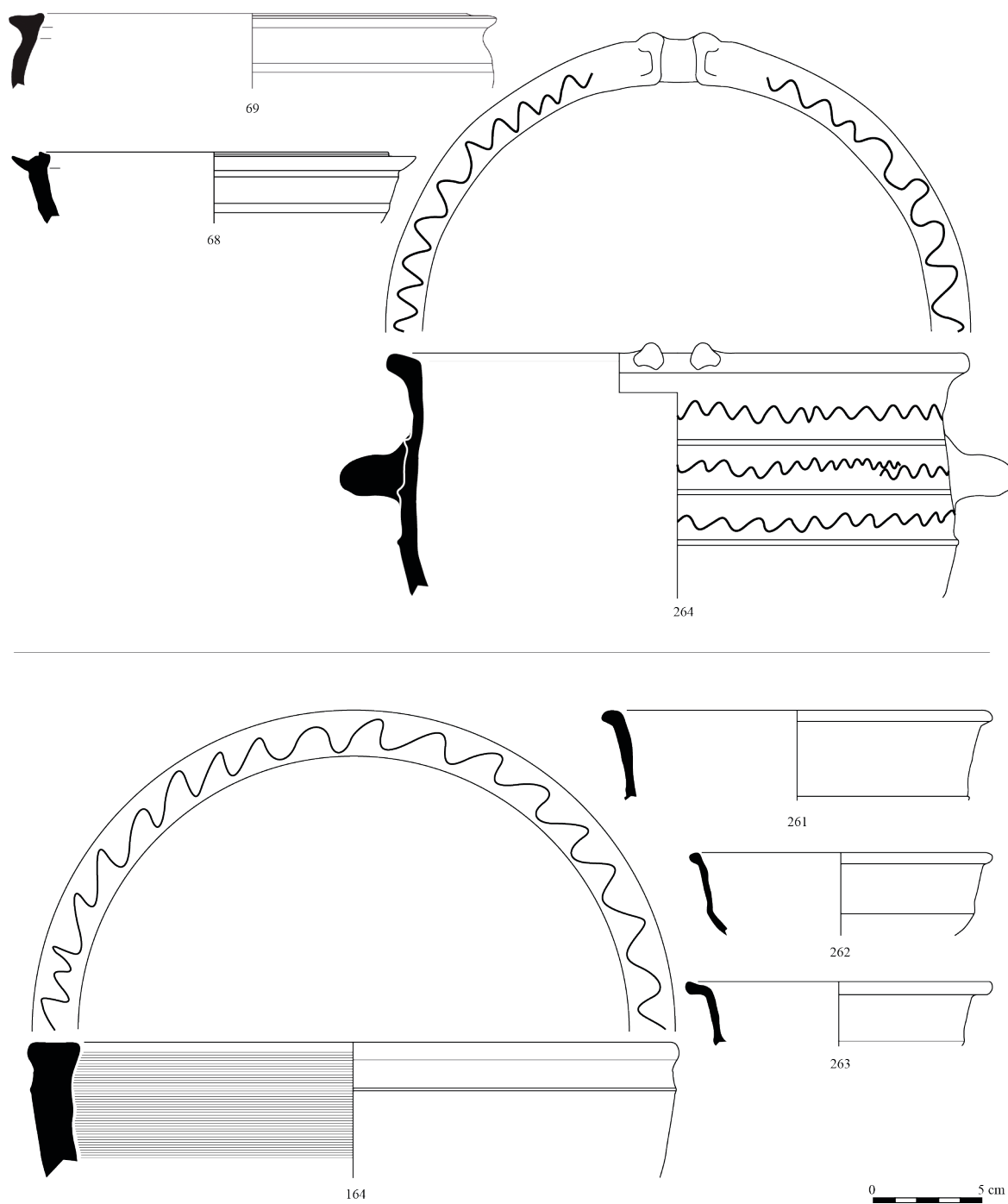
Fig. 144 - Coupes : exemplaires en céramique grise kaolinitique (La Malène).



**Fig. 145 - Plats/assiettes et assiettes carénées (La Malène).**

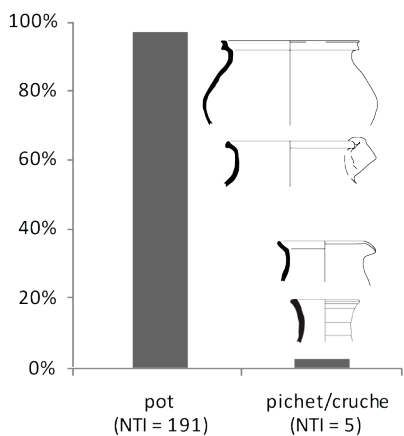
**Plats/assiettes :** céramique grise kaolinitique : n<sup>os</sup> 81, 141, 142, 143, 234.

**Assiettes carénées :** céramique grise kaolinitique : n<sup>os</sup> 80, 145, 228, 229, 230, 231, 232.



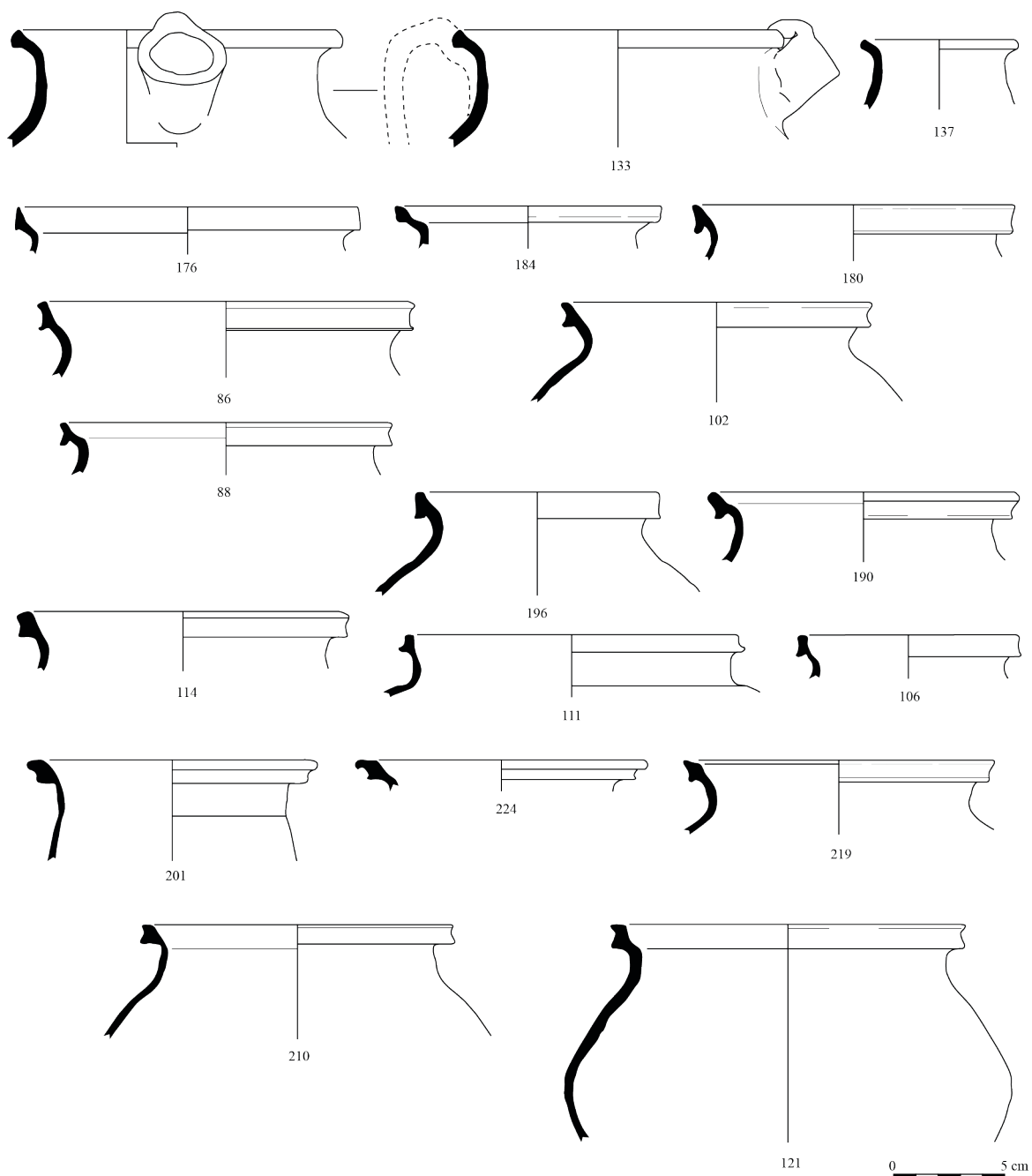
**Fig. 146 - Marmites et jattes (La Malène).**

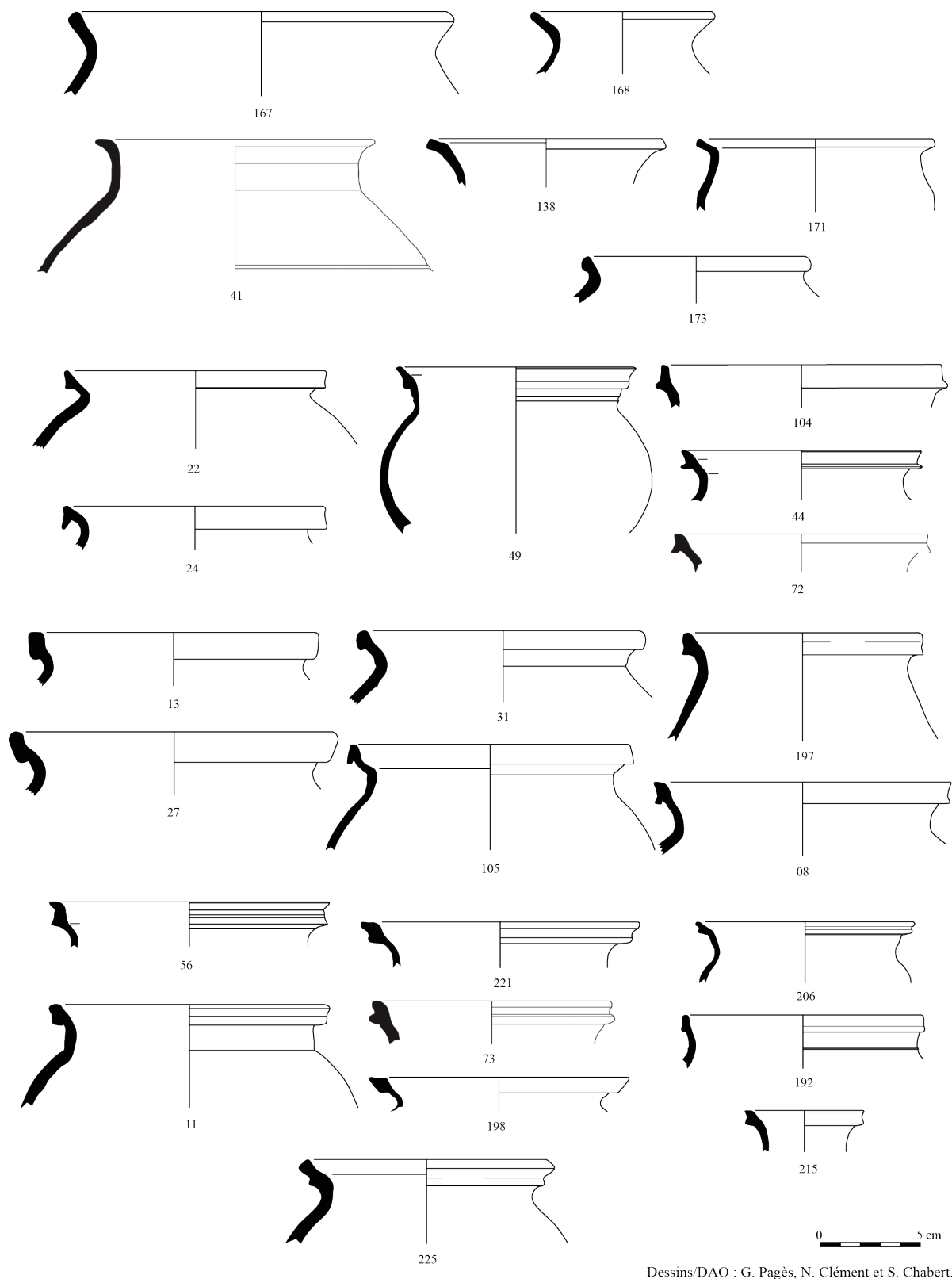
**Marmites** : céramique grise kaolinitique : n<sup>os</sup> 68, 69, 264. **Jattes** : céramique grise kaolinitique : n<sup>os</sup> 261, 262, 263.  
**Bassin** : céramique du Maubert : n<sup>o</sup> 164.



**Fig. 147 - Répartition des formes fermées, en pourcentage du NTI (La Malène).**

Ci-dessous :  
**Fig. 148 - Pots à cuire : exemplaires en céramique grise kaolinitique (La Malène).**

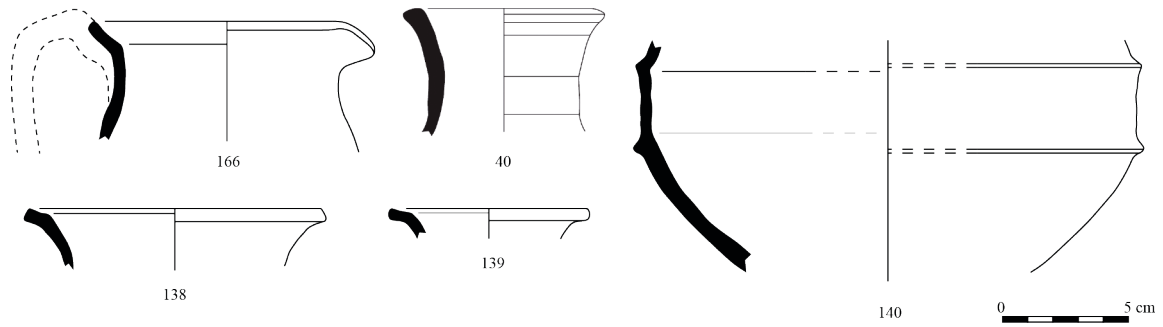




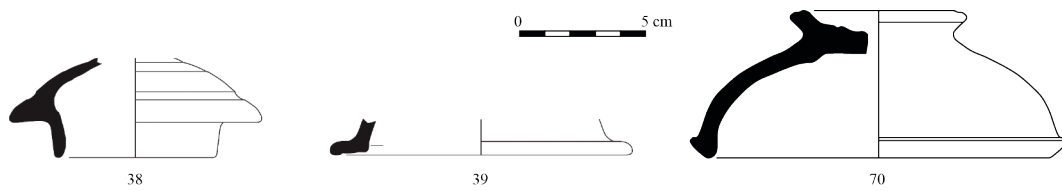
**Fig. 149 - Pots de cuisson ou de conditionnement (La Malène).**

Céramique grise kaolinitique : n<sup>os</sup> 08, 11, 13, 22, 24, 27, 31, 41, 44, 49, 56, 104, 105, 138, 167, 168, 171, 173, 192, 197, 198, 206, 215, 221, 225 ; céramique sableuse à cuisson oxydante : n<sup>os</sup> 72, 73.



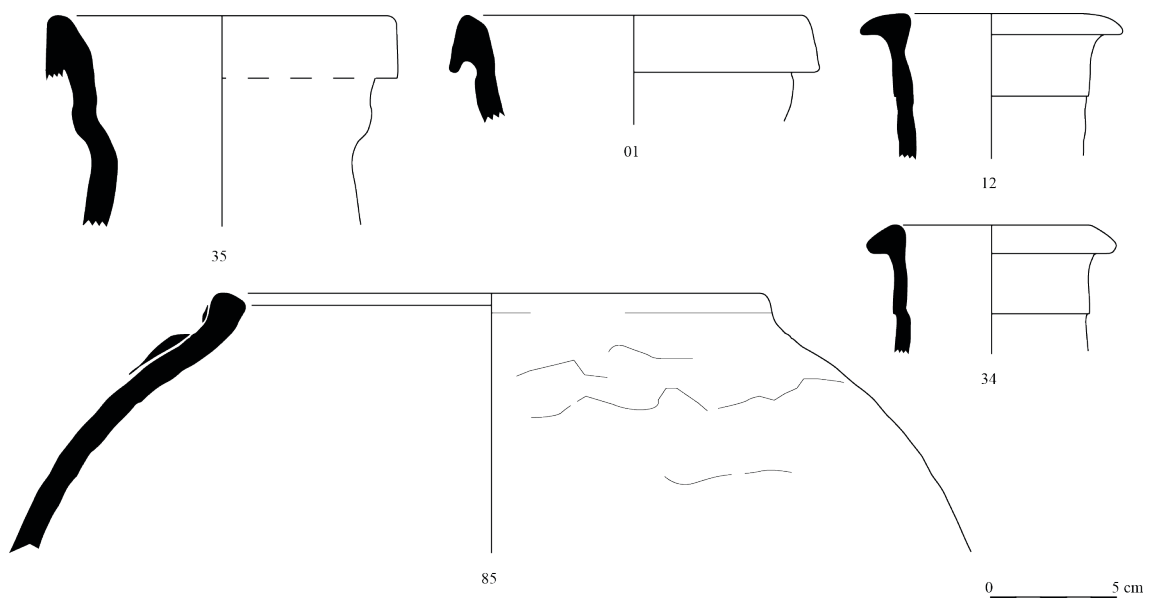


**Fig. 150 - Pichets/cruches : exemplaires en céramique grise kaolinitique (La Malène).**



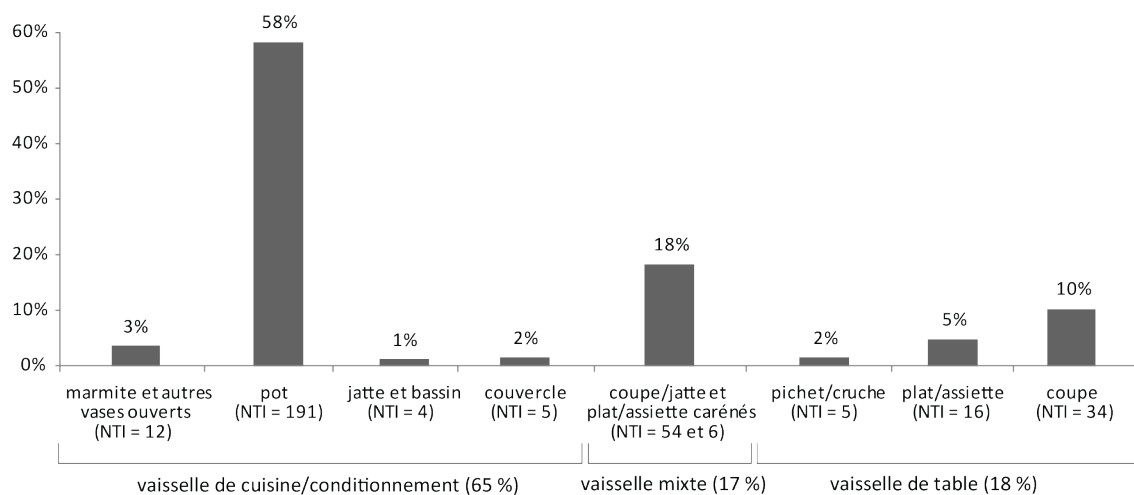
**Fig. 151 - Couvercles (La Malène).**

Dérivée de sigillée paléochrétienne : n<sup>os</sup> 38, 39 ; céramique grise kaolinitique : n<sup>o</sup> 70.

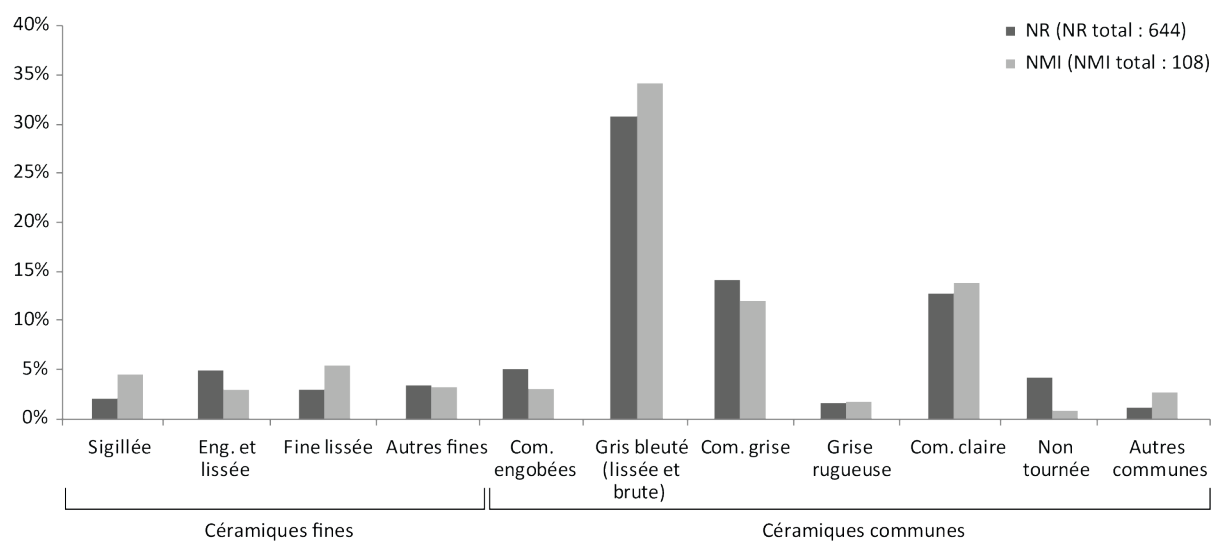


**Fig. 152 - Amphores (La Malène).**

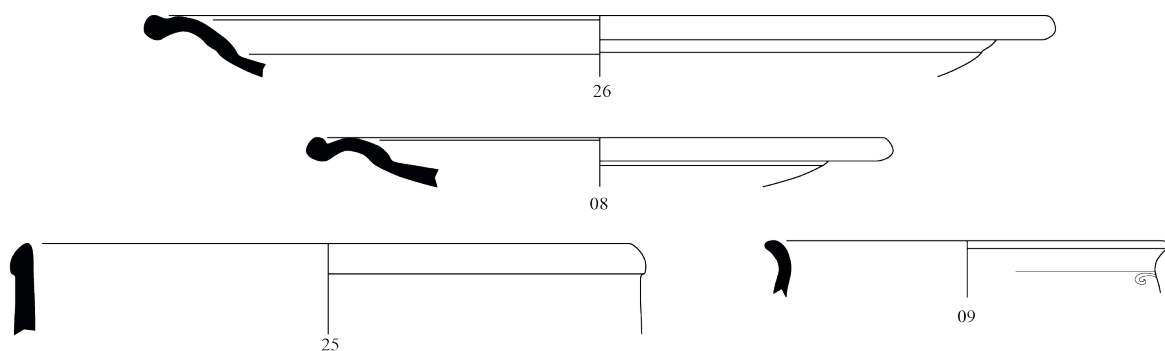
Amphore africaine : n<sup>os</sup> 01, 12, 34, 35 ; amphore orientale : n<sup>o</sup> 85.



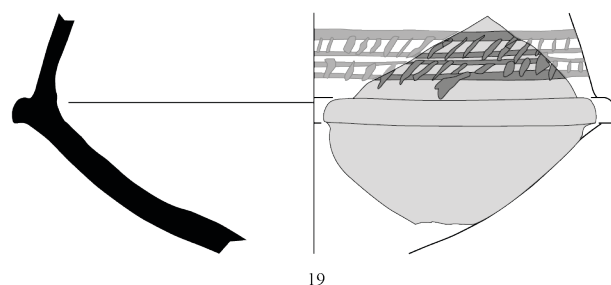
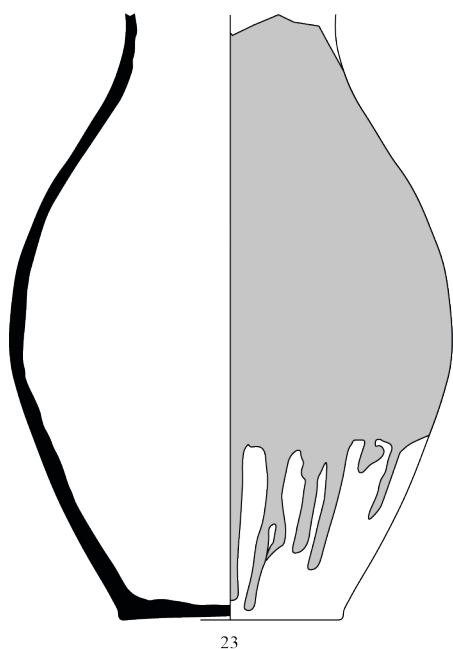
**Fig. 153 - Proposition de répartition des vaisseliers de La Malène, en pourcentage du NTI.**



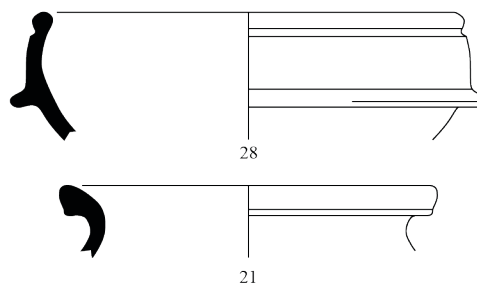
**Fig. 154 - Répartition des catégories céramiques de Malintrat, en pourcentage du total des effectifs.**



*Sigillée de Centre Gaule*



*Céramique peinte à engobe blanc et décor ocre*

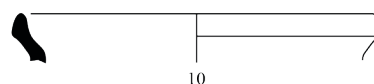


*Céramique engobée et lissée*

*Céramique fine claire*



*Céramique fine lissée*

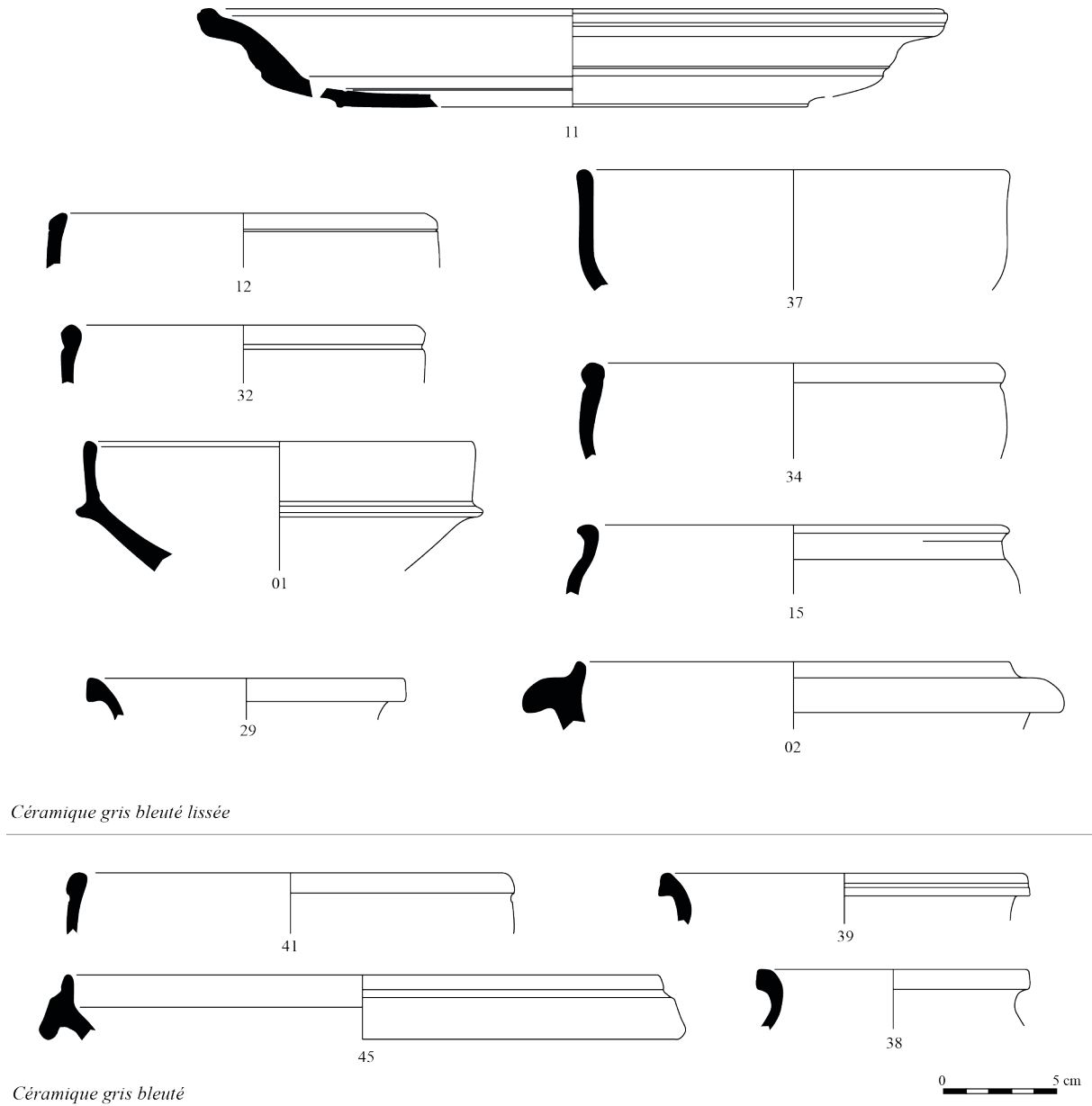


*Céramique à engobe orangé*

0 5 cm

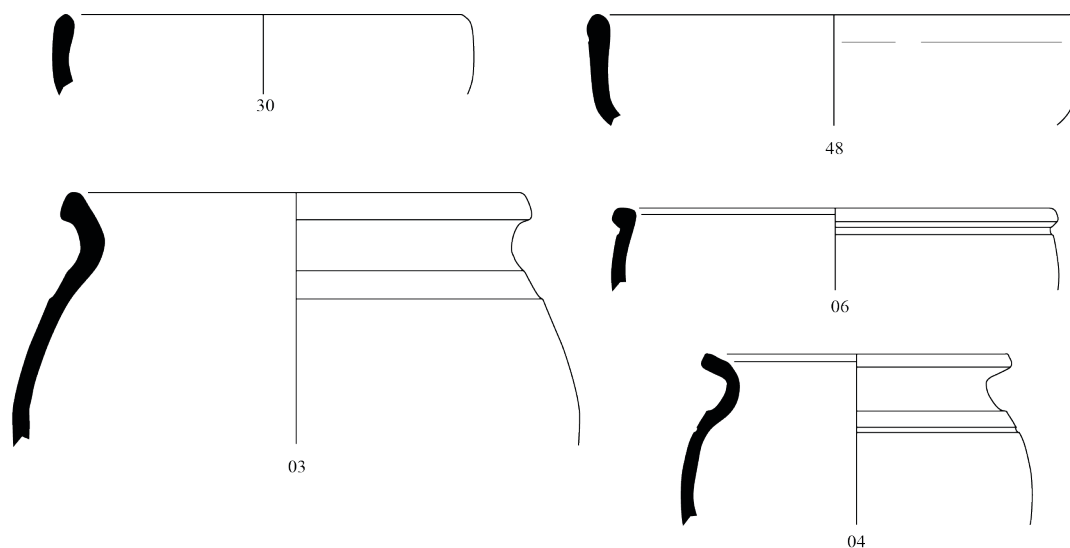
**Fig. 155 - Céramiques de Malinrat, les Douzaines Hautes (1/3).**

Lez. 203/217/220 : n° 25 ; Lez. 211 : n°s 08, 26 ; Lez. 221 : n° 09 ; coupe 2-101 : n° 27 ; coupe/jatte 2-201 : n° 28 ; pot 4-101 : n° 21 ; pot 4-106 : n° 10 ; cruche 4-301 : n° 19 ; cruche ind. : n° 23.

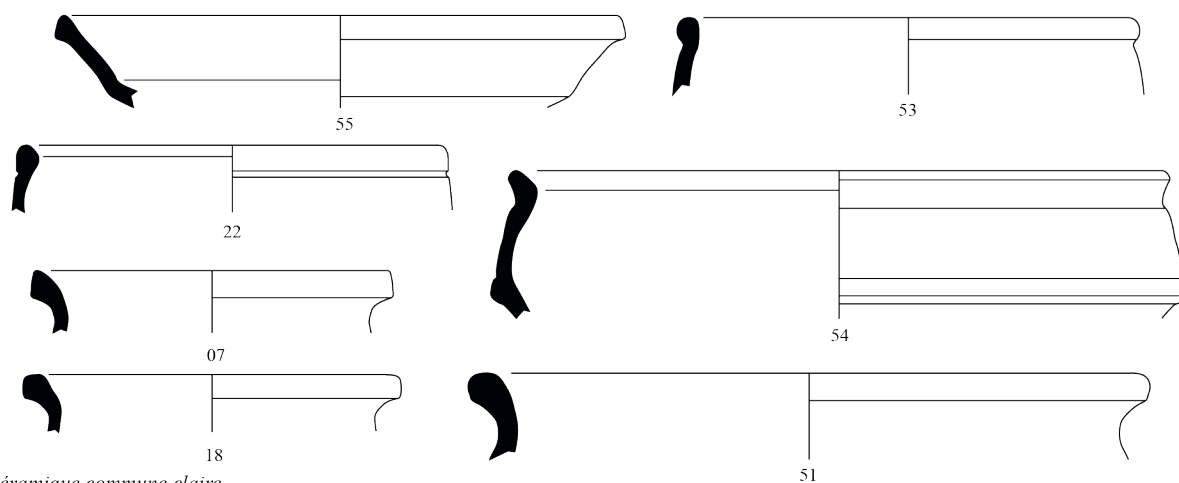


**Fig. 156 - Céramiques de Malinrat, les Douzaines Hautes (2/3).**

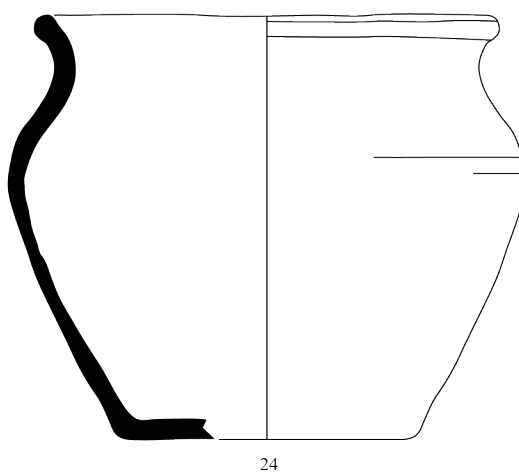
Plat 1-301 : n° 11 ; coupe 2-101 : n°s 12, 32 ; coupe 2-102 : n°s 15, 34, 41 ; coupe 2-103 : n° 37 ;  
coupe/jatte 2-201 : n° 01 ; mortier 2-701 : n°s 02, 45 ; pot 4-101 : n°s 29, 38, 39.



*Céramique commune grise*



*Céramique commune claire*

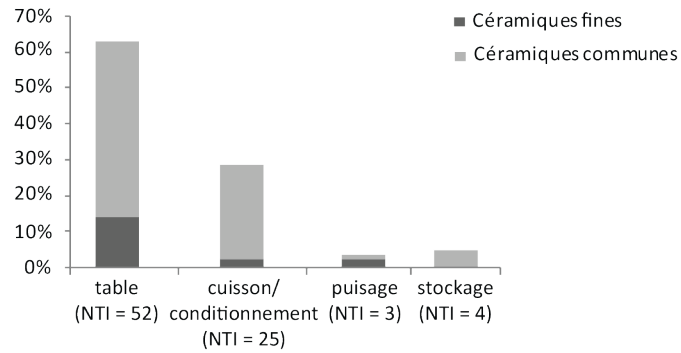


*Céramique non tournée, réductrice*

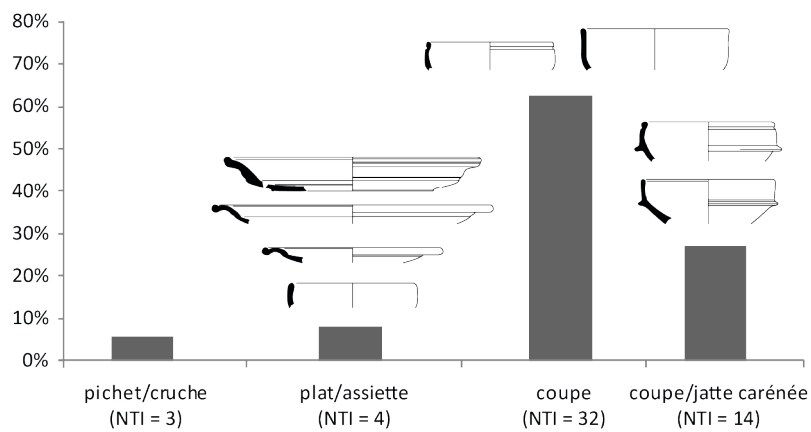


**Fig. 157 - Céramiques de Malintrat, les Douzaines Hautes (3/3).**

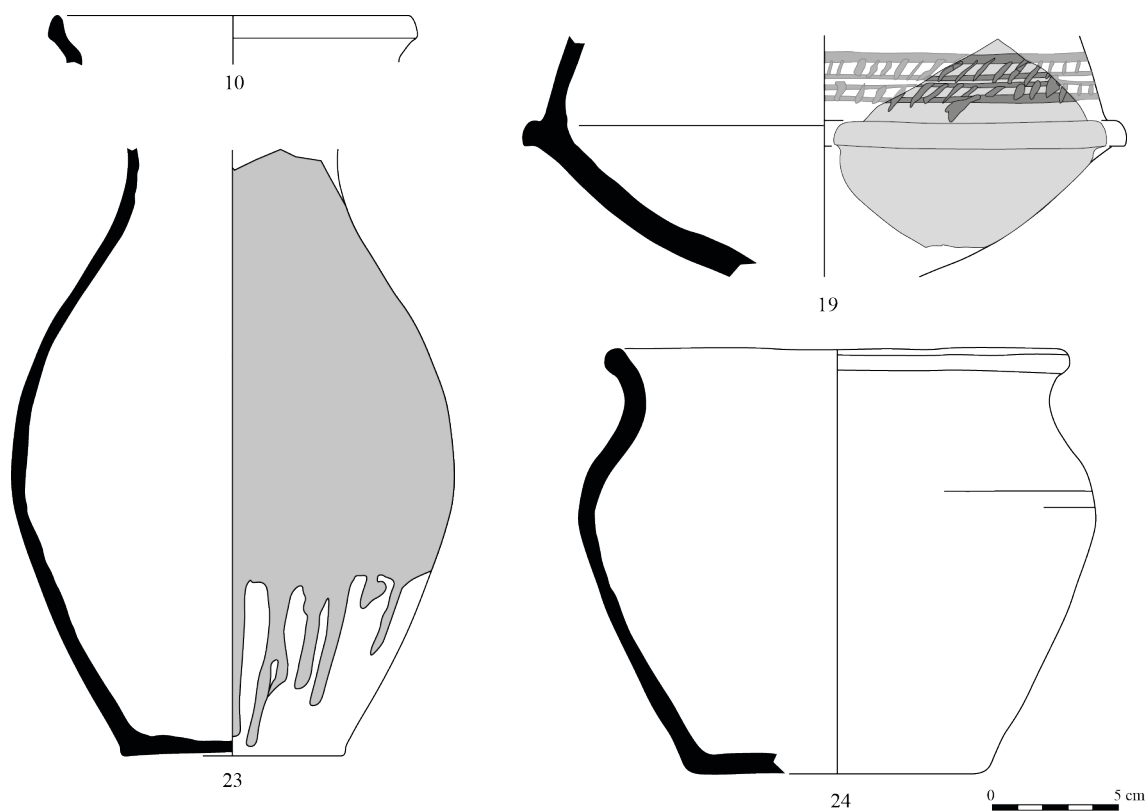
Assiette 1-202 : n° 30 ; plat 1-403 : n° 55 ; coupe 2-101 : n° 22 ; coupe 2-102 : n°s 06, 53 ; coupe 2-103 : n° 48 ;  
coupe/jatte 2-201 : n° 54 ; pot 3-103 : n° 51 ; pot 4-101 : n°s 03, 07, 18 ; pot 4-103 : n° 24 ; pot 4-104 : n° 04.



**Fig. 158 - Répartition de la céramique fine et de la céramique commune au sein des différents types de vaisselles, en pourcentage du NTI (total = 84 ; Malintrat).**

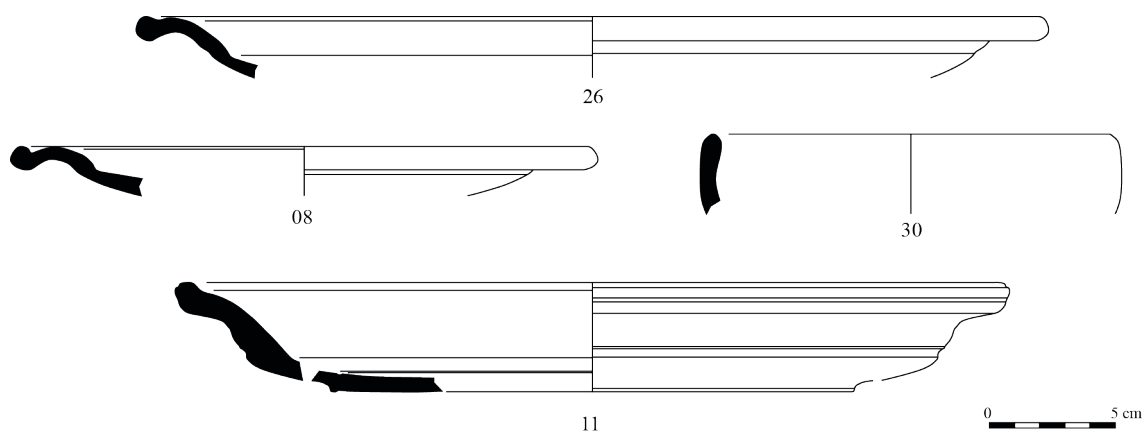


**Fig. 159 - Répartition de la vaisselle de table, en pourcentage du NTI (total = 52 ; Malintrat).**



**Fig. 160 - Pichets/cruches (Malintrat).**

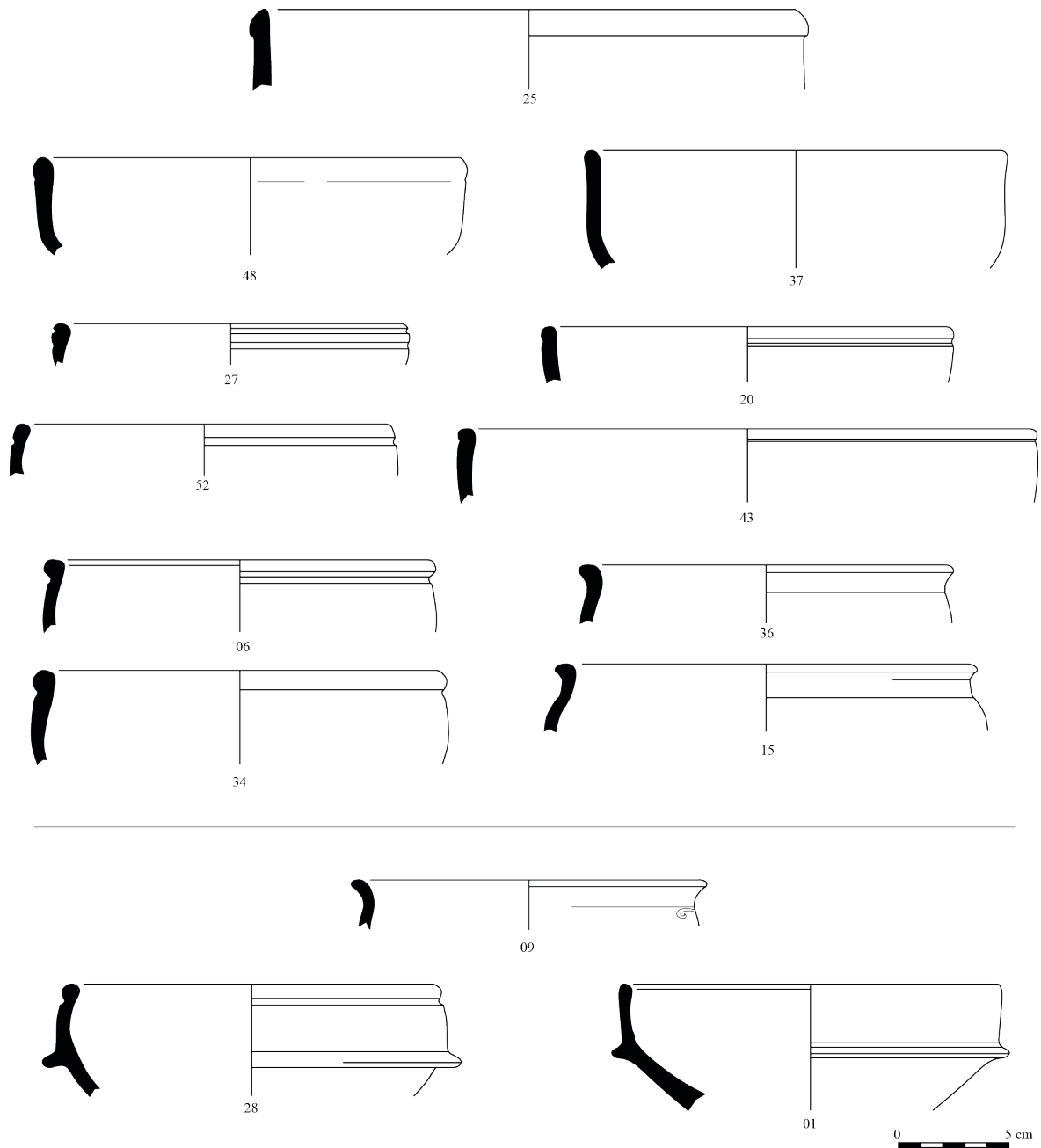
Engobée et lissée : n° 23 ; peinte à décor ocre : n° 19 ; engobe orangé : n° 10 ; non tournée : n° 24.



**Fig. 161 - Plats et assiettes (Malintrat).**

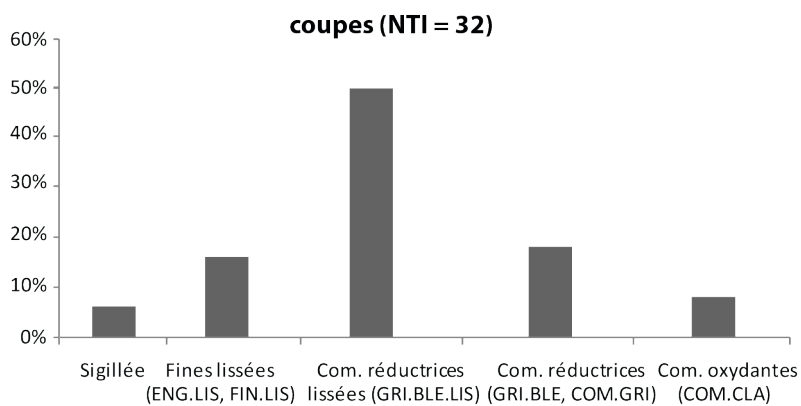
Sigillée de Gaule du Centre : n°s 08, 26 ; gris bleuté lissée : n° 11 ; commune grise : n° 30.



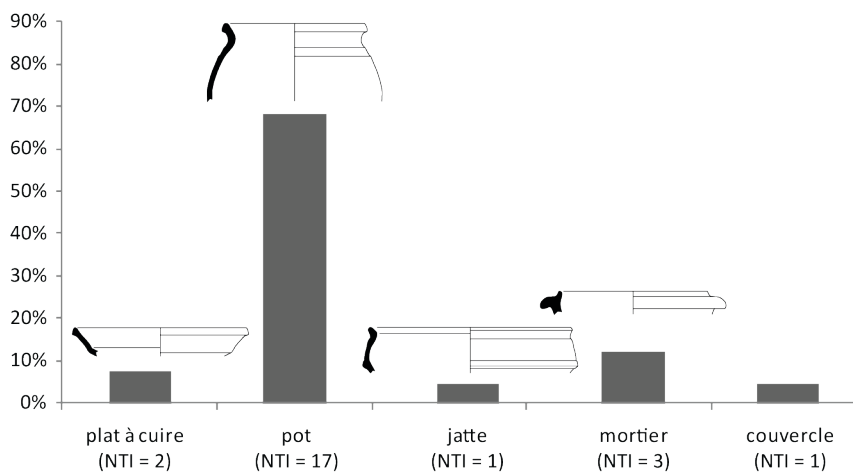


**Fig. 162 - Coupes et coupes/jattes carénées (Malintrat).**

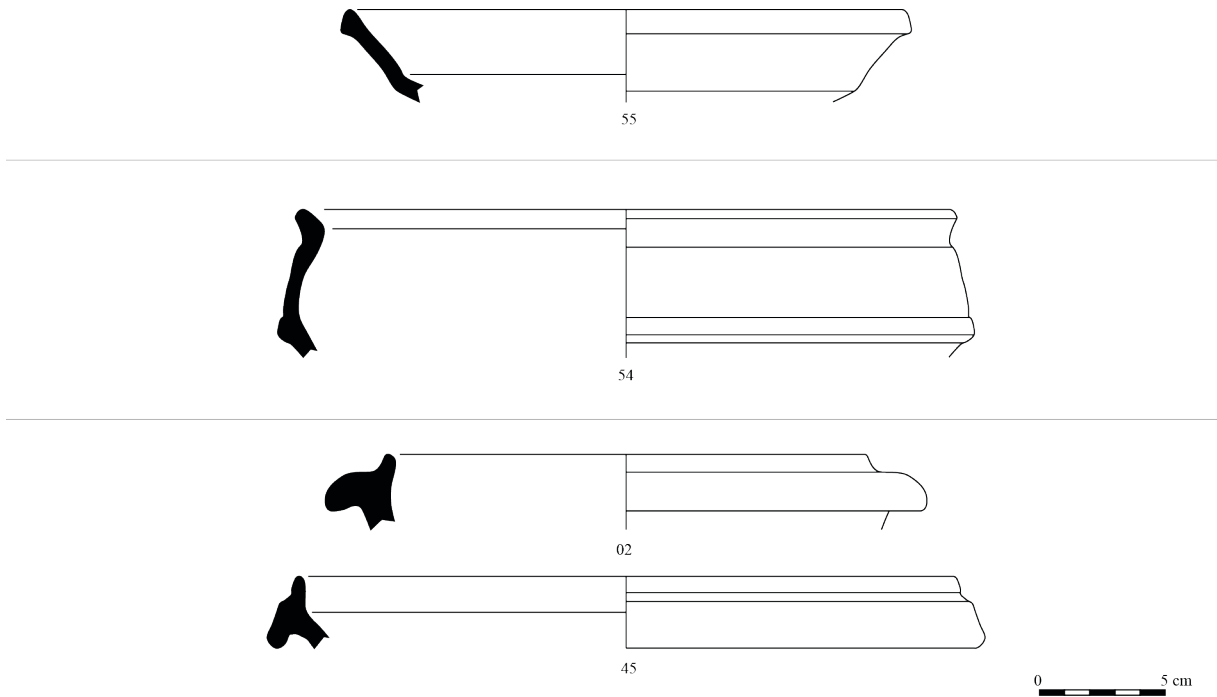
**Coupes** : sigillée de Gaule du Centre : n° 25 ; fine lissée : n° 27 ; gris bleuté : n° 43 ; gris bleuté lissée : n° 15, 20, 34, 36, 37 ; commune grise : n° 06, 48 ; commune claire : n° 52. **Coupes/jattes carénées** : sigillée de Gaule du Centre : n° 09 ; fine claire : n° 28 ; gris bleuté lissée : n° 01.



**Fig. 163 - Répartition des coupes par catégories céramiques, en pourcentage du NTI (Malintrat).**

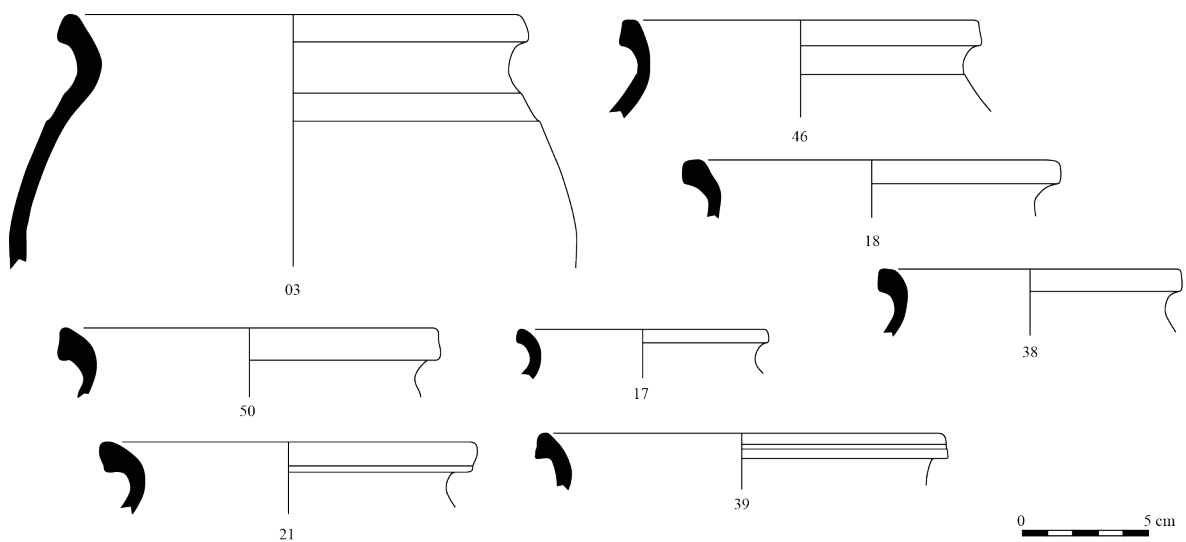


**Fig. 164 - Répartition de la vaisselle culinaire et de conditionnement, en pourcentage du NTI (total = 25 ; Malintrat).**



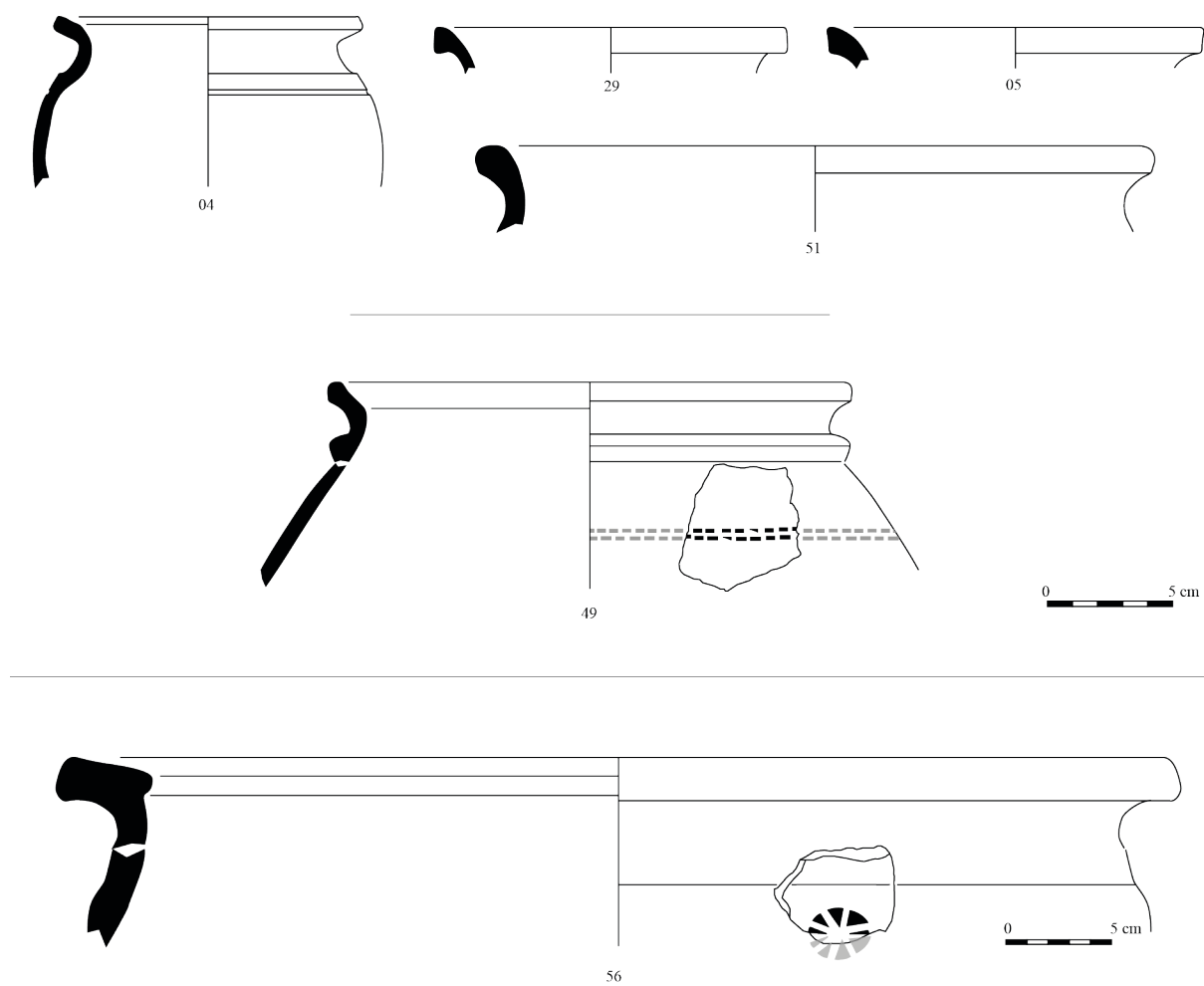
**Fig. 165 - Plat à cuire, jatte et mortiers (Malintrat).**

Plat à cuire : commune claire : n° 55. Jatte : commune claire : n° 54. Mortiers : gris bleuté lissée : n°s 02, 45.



**Fig. 166 - Pots à cuire (Malintrat).**

Fine claire : n° 21 ; gris bleuté : n°s 38, 39 ; commune grise : n°s 03, 17, 46 ; commune claire : n°s 18, 50.



**Fig. 167 - Pots de cuisson/conditionnement et vase de stockage (Malintrat).**

**Pots de cuisson/conditionnement :** gris bleuté lissée : n° 29 ; commune grise : n°s 04, 05 ; grise rugueuse : n° 49 (IX<sup>e</sup>-X<sup>e</sup> s.) ; commune claire : n° 51. **Dolium :** n° 56.

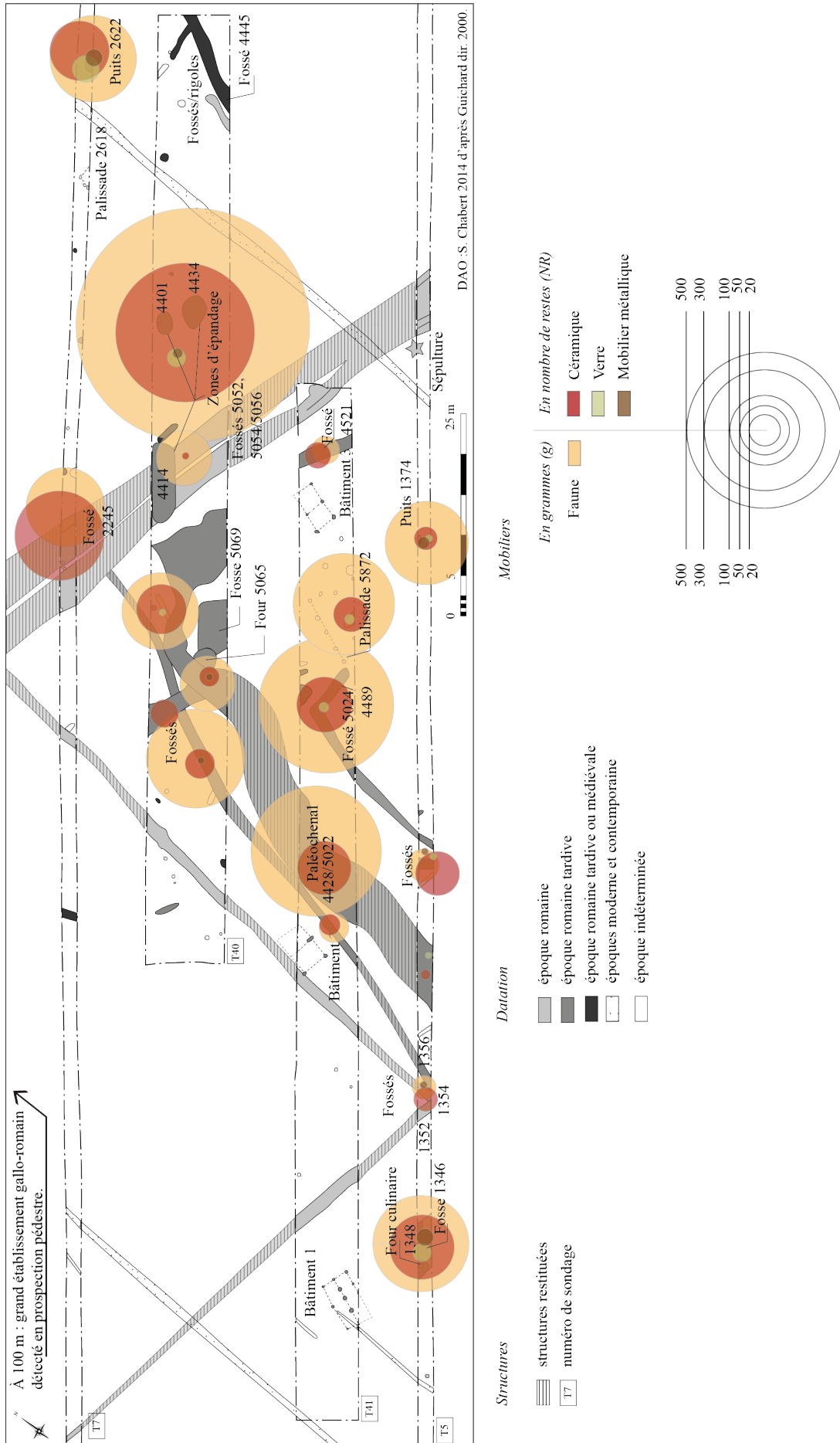
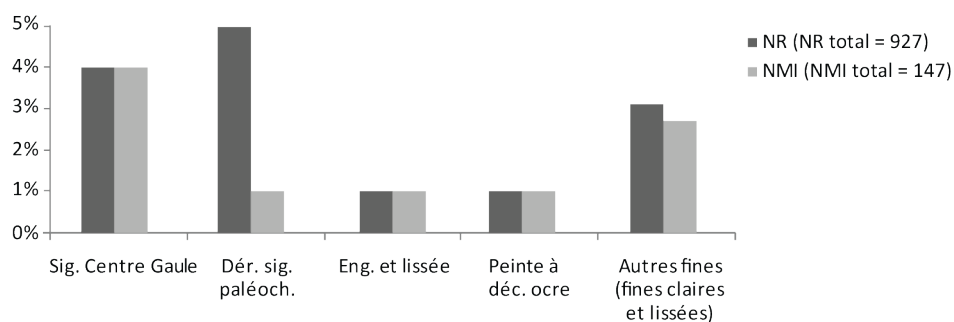
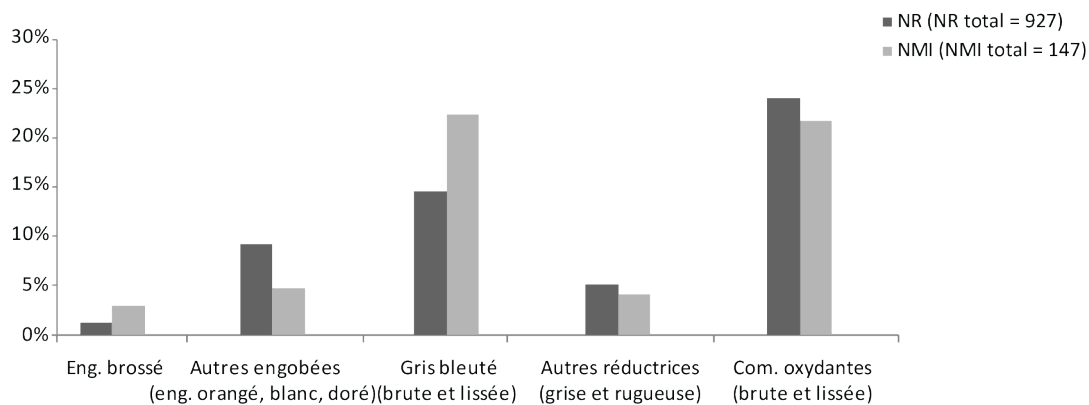


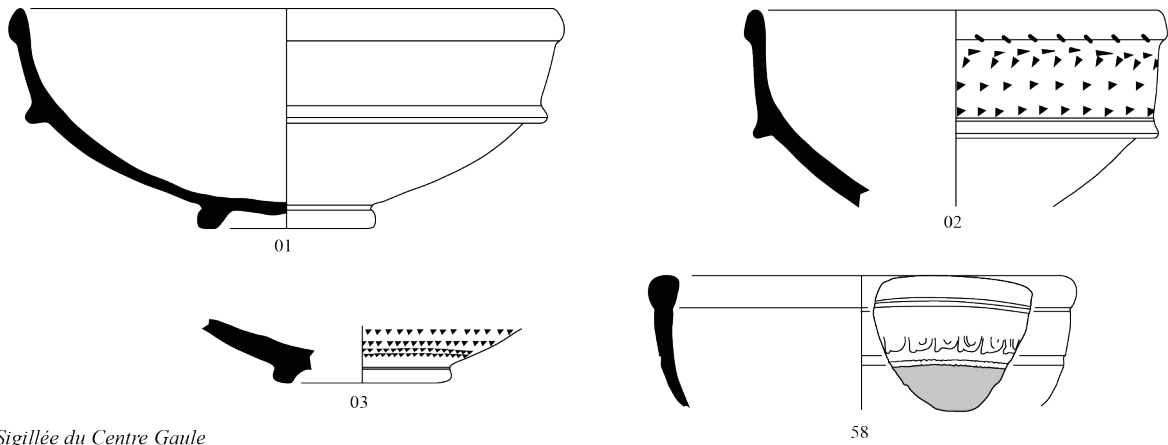
Fig. 168 - Répartition spatiale de l'ensemble des mobiliers retrouvés à Malintrat (faune, céramique, verre, mobilier métallique).



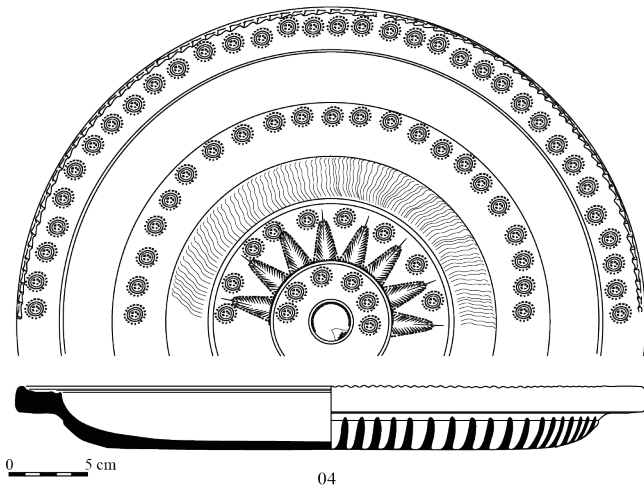
**Fig. 169 - Répartition des céramiques fines, en pourcentage du total des effectifs (Romagnat).**



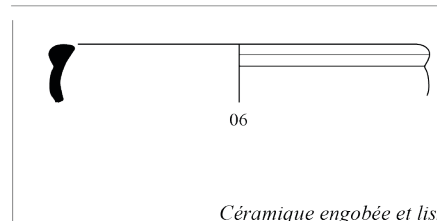
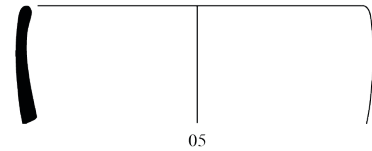
**Fig. 170 - Répartition des céramiques communes, en pourcentage du total des effectifs (Romagnat).**



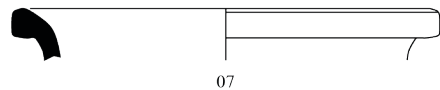
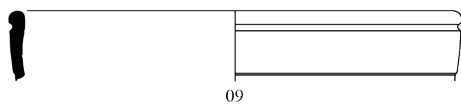
*Sigillée du Centre Gaule*



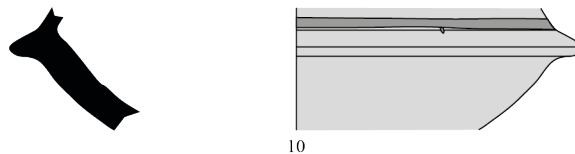
*Dérivée de sigillée paléochrétienne*



*Céramique engobée et lissée*



*Céramique fine claire*

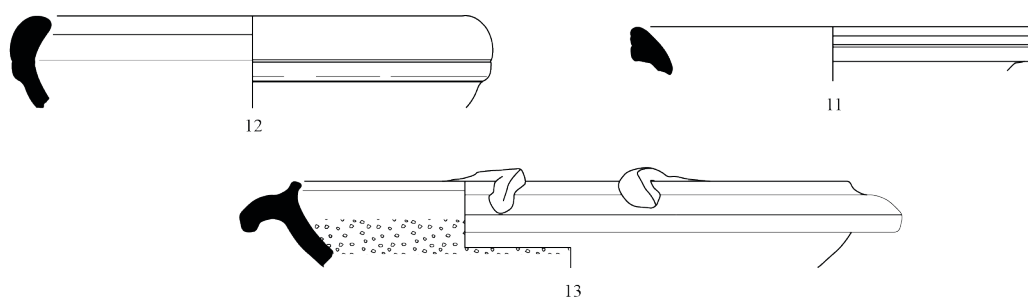


*Céramique peinte à engobe blanc et décor core*

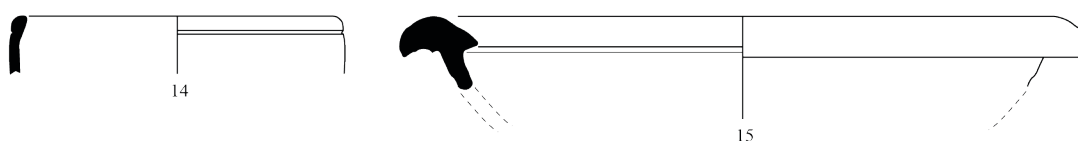


**Fig. 171 - Céramiques fines (Romagnat).**

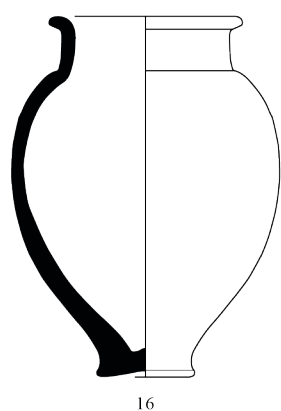
Drag. 37 : n° 58 ; Lez. 217 : n° 03 ; Lez. 220 : n°s 01, 02 ; Rig. 1 : n° 04 ; Rig. 6 : n° 05 ; coupe 2-102 : n° 06 ; coupe/jatte 2-201 : n° 09 ; pot 4-101 : n° 07 ; cruche 4-301 : n° 10.



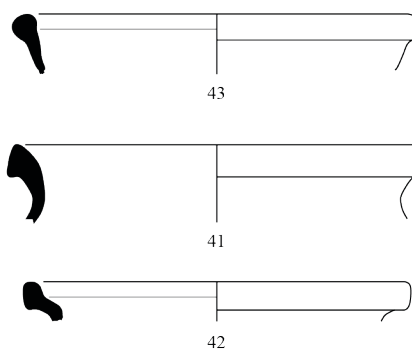
*Céramique à engobe ocre brossé*



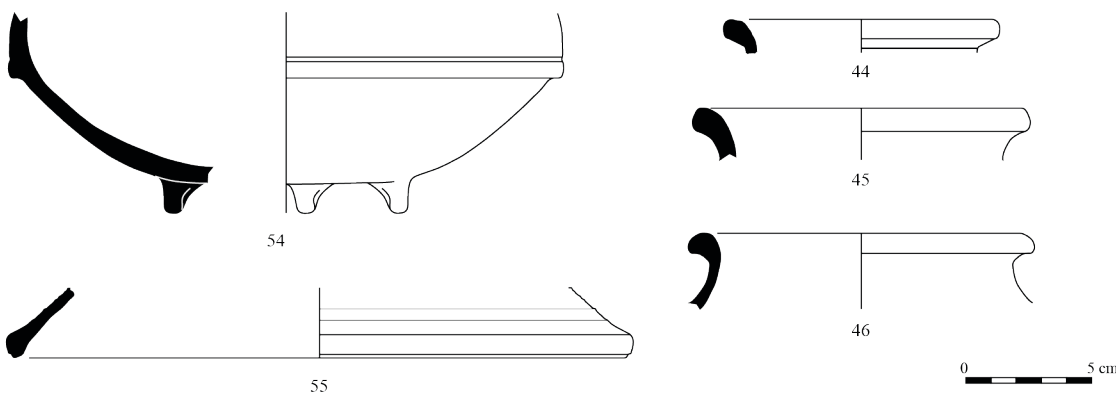
*Céramique à engobe orangé*



*Céramique à engobe doré au mica*



*Céramique commune grise*

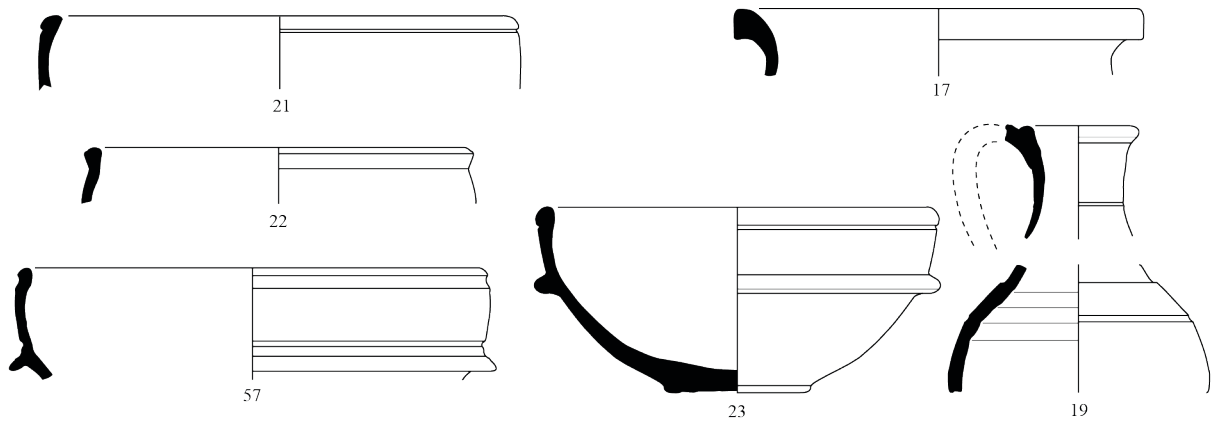


*Céramique commune claire*

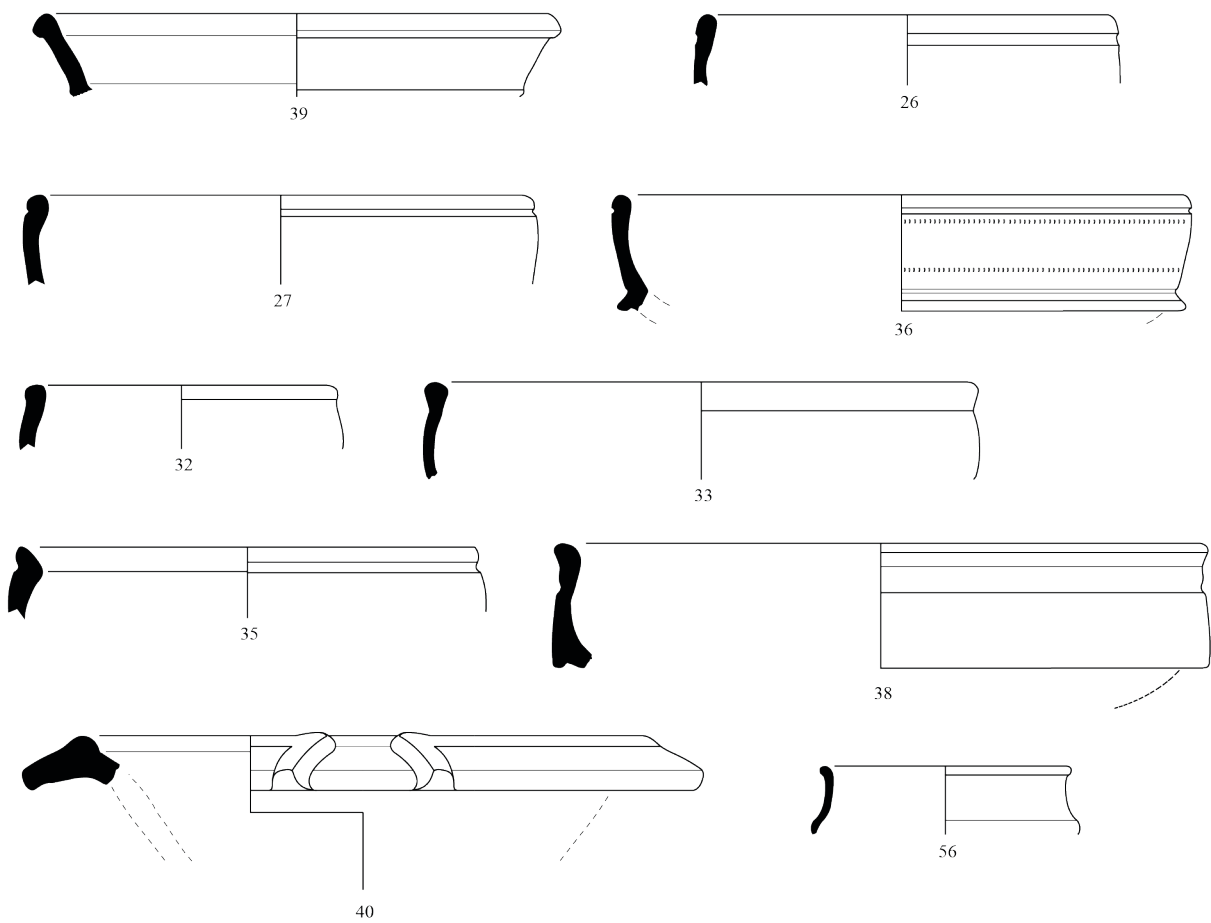
**Fig. 172 - Céramiques communes (1/2 ; Romagnat).**

Plat 1-403 : n° 43 ; coupe 2-101 : n°s 12, 14 ; coupe/jatte ou marmite 2-401 : n° 54 ; mortier 2-701 : n° 13 ; mortier 2-702 : n° 15 ; pot 4-101 : n°s 41, 42, 44, 45 ; pot 4-102 : n° 11 ; pot 4-103 : n° 46 ; pot 4-201 : n° 16 ; couvercle 7-101 : n° 55.





*Céramique gris bleuté*

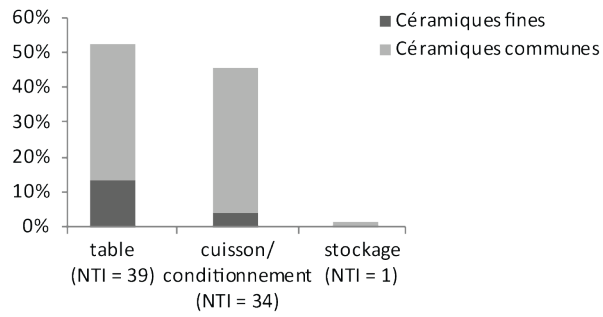


*Céramique gris bleuté lissée*

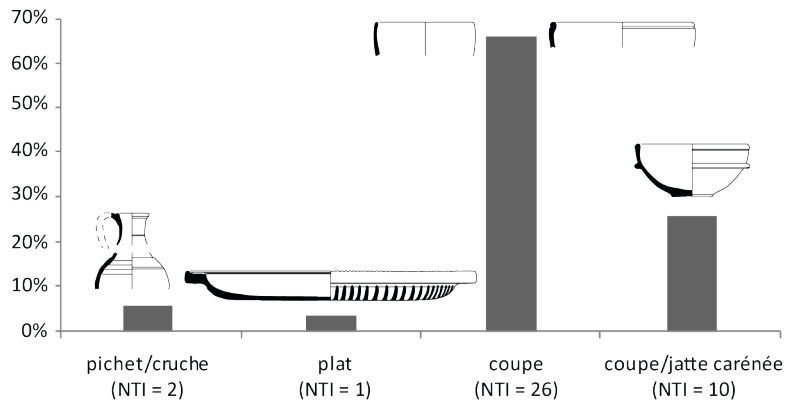


**Fig. 173 - Céramiques communes (2/2 ; Romagnat).**

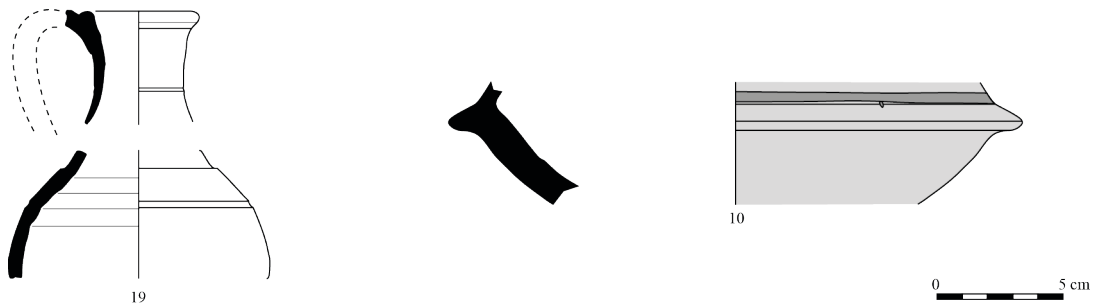
Plat 1-403 : n° 39 ; coupe 2-101 : n°s 21, 26, 27 ; coupe 2-102 : n°s 22, 32, 33, 35 ; coupe/jatte 2-201 : n°s 23, 36, 57 ; coupe/jatte 2-401 : n° 38 ; coupe 2-407 : n° 56 ; mortier 2-702 : n° 40 ; pot 4-101 : n°17 ; pichet 4-502 : n° 19.



**Fig. 174 - Répartition fonctionnelle de la vaisselle, en pourcentage du NTI (total = 74 ; Romagnat).**

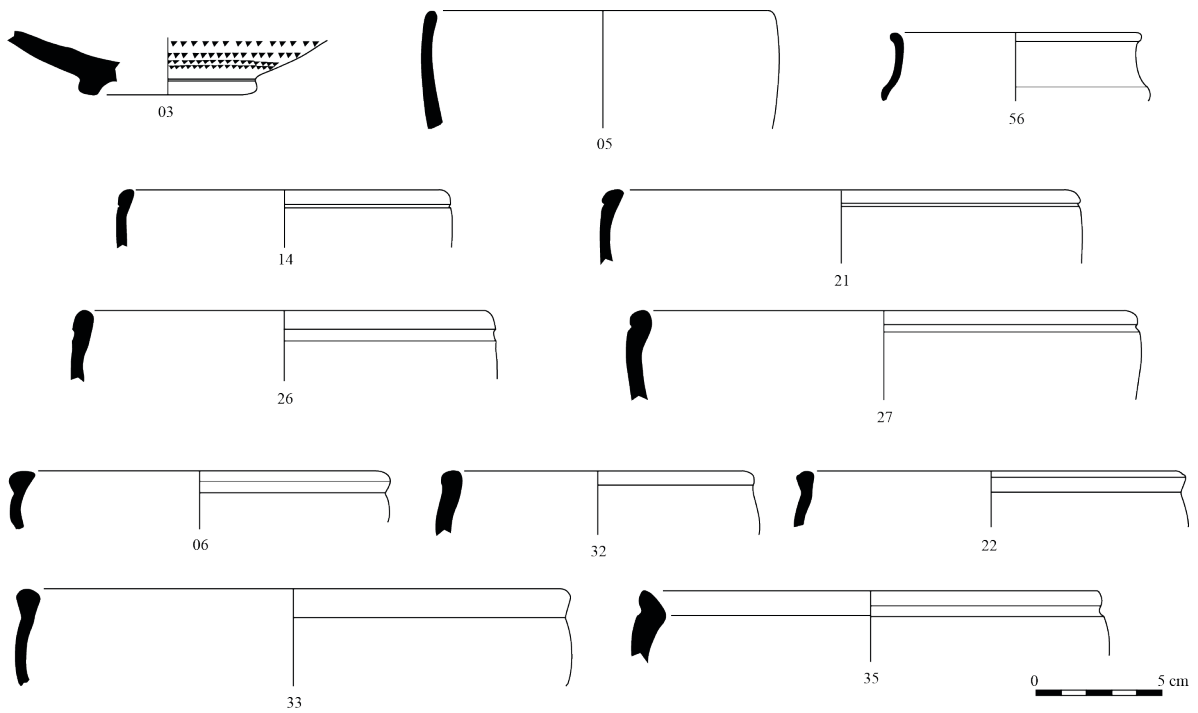


**Fig. 175 - Répartition de la vaisselle de table, en pourcentage du NTI (total = 39 ; Romagnat).**



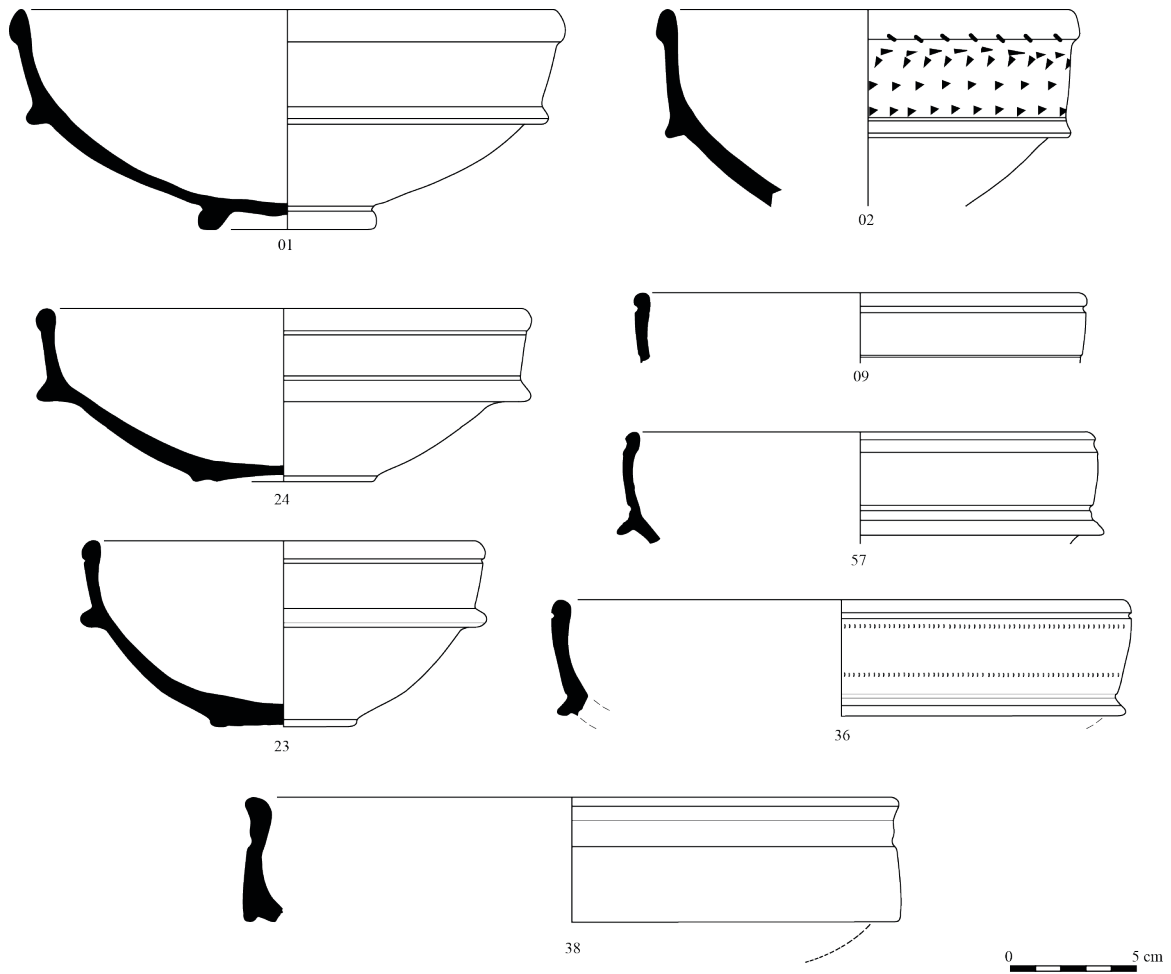
**Fig. 176 - Pichets et cruches (Romagnat).**

Gris bleuté lissée : n°19 ; peinte à décor ocre : n° 10.



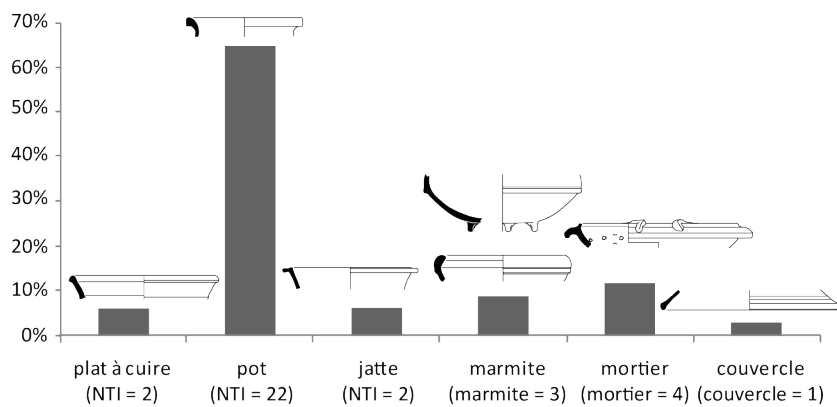
**Fig. 177 - Coupes (Romagnat).**

Sigillée du Centre Gaule : n° 03 ; dérivée de sigillée paléochrétienne : n° 05 ; engobée et lissée : n° 06 ; engobe orangé : n° 14 ; gris bleuté : n°s 21, 22 ; gris bleuté lissée : n°s 26, 27, 32, 33, 35, 56.

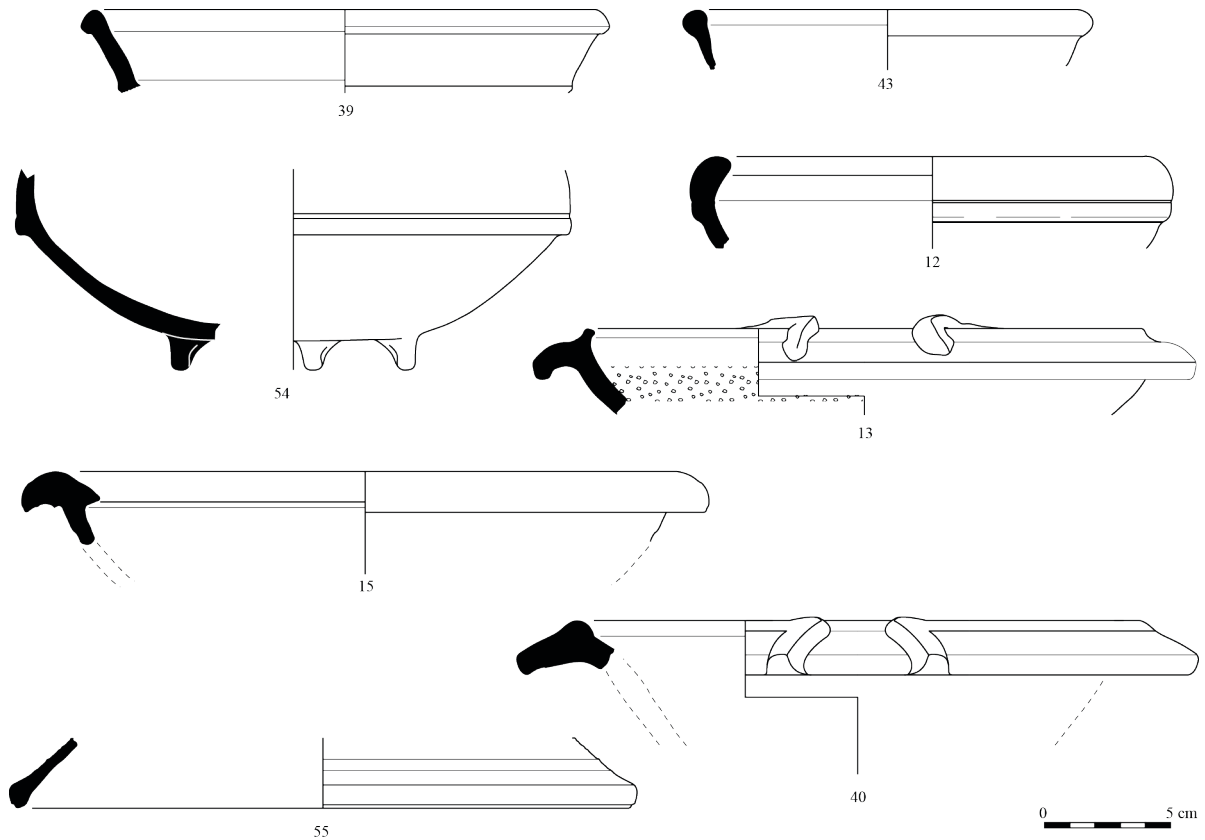


**Fig. 178 - Coupes/jattes carénées (Romagnat).**

Sigillée de Gaule du Centre : n<sup>os</sup> 01, 02 ; fine claire : n<sup>o</sup> 09 ; gris bleuté : n<sup>os</sup> 23, 24, 57 ; gris bleuté lissée : n<sup>os</sup> 36, 38.

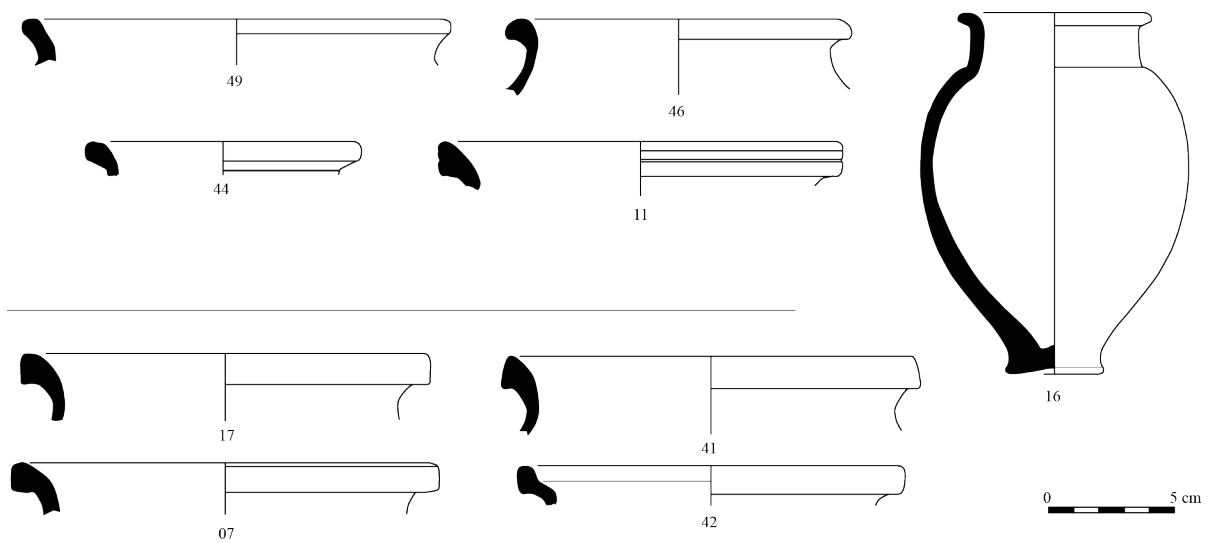


**Fig. 179 - Répartition de la vaisselle culinaire et de conditionnement, en pourcentage du NTI (total = 34 ; Romagnat).**



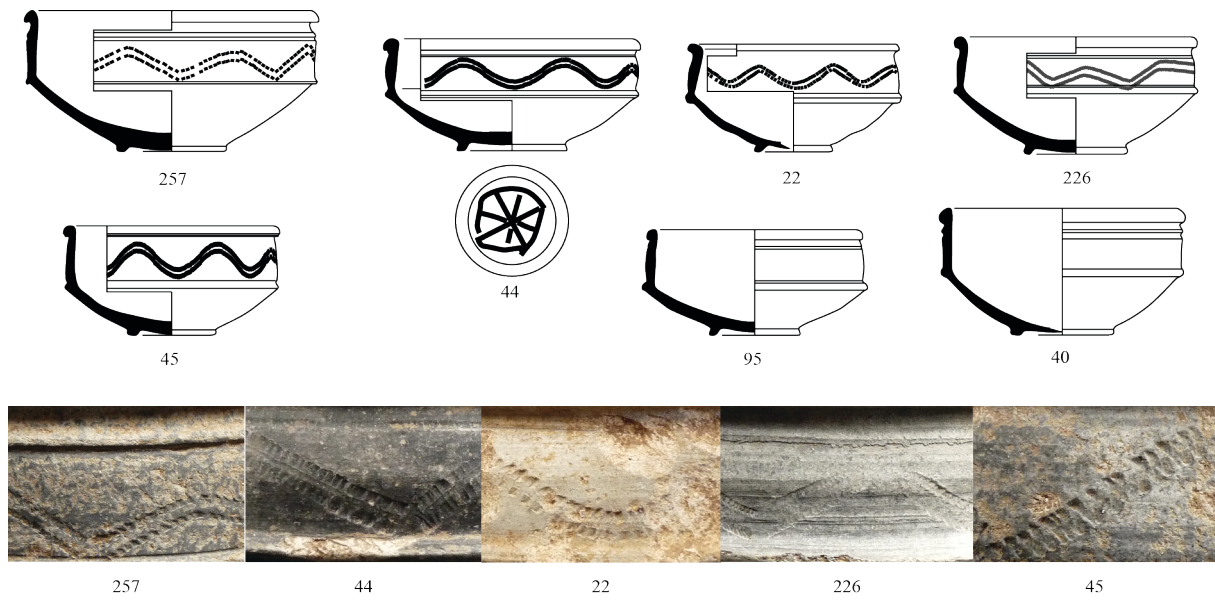
**Fig. 180 - Plats à cuire, marmites, mortiers et couvercle (Romagnat).**

**Plats à cuire** : gris bleuté lissée : n° 39 ; commune grise : n° 43. **Marmites** : engobe ocre brossé : n° 12 ; commune claire : n° 54. **Mortiers** : engobe ocre brossé : n° 13 ; engobe orangé : n° 15 ; gris bleuté lissée : n° 40. **Couvercle** : commune claire : n° 55.

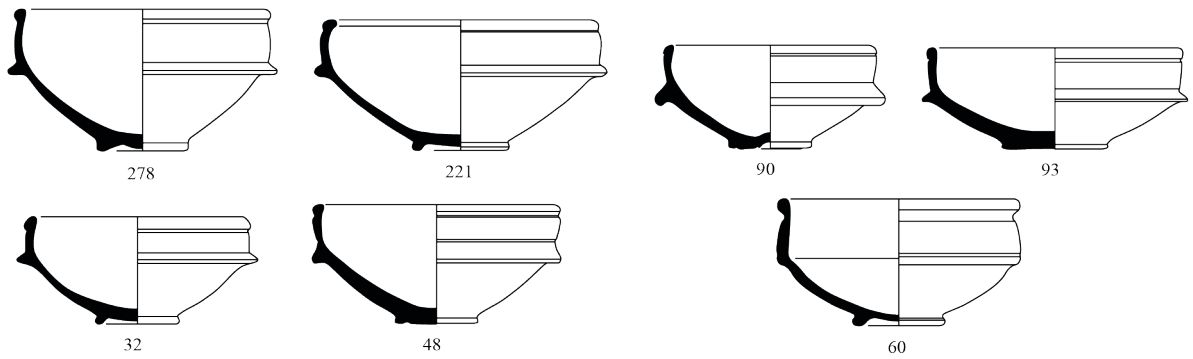


**Fig. 181 - Pots à cuire et de conditionnement (Romagnat).**

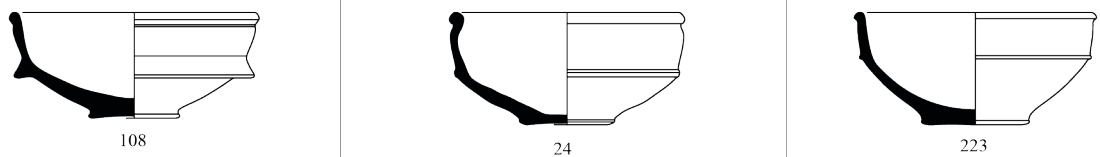
**Pots à cuire** : engobe doré au mica : n° 16 ; engobe ocre brossé : n° 11 ; commune claire : n° 44, 46, 49. **Pots à cuire/de conditionnement** : fine claire : n° 07 ; gris bleuté : n° 17 ; commune grise : n° 41, 42



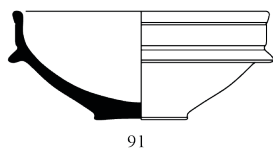
*Céramique à engobe noir lustré*



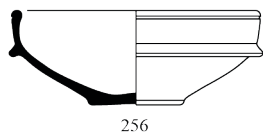
*Céramique gris bleuté*



*Céramique gris bleuté lissée*



*Céramique commune grise*

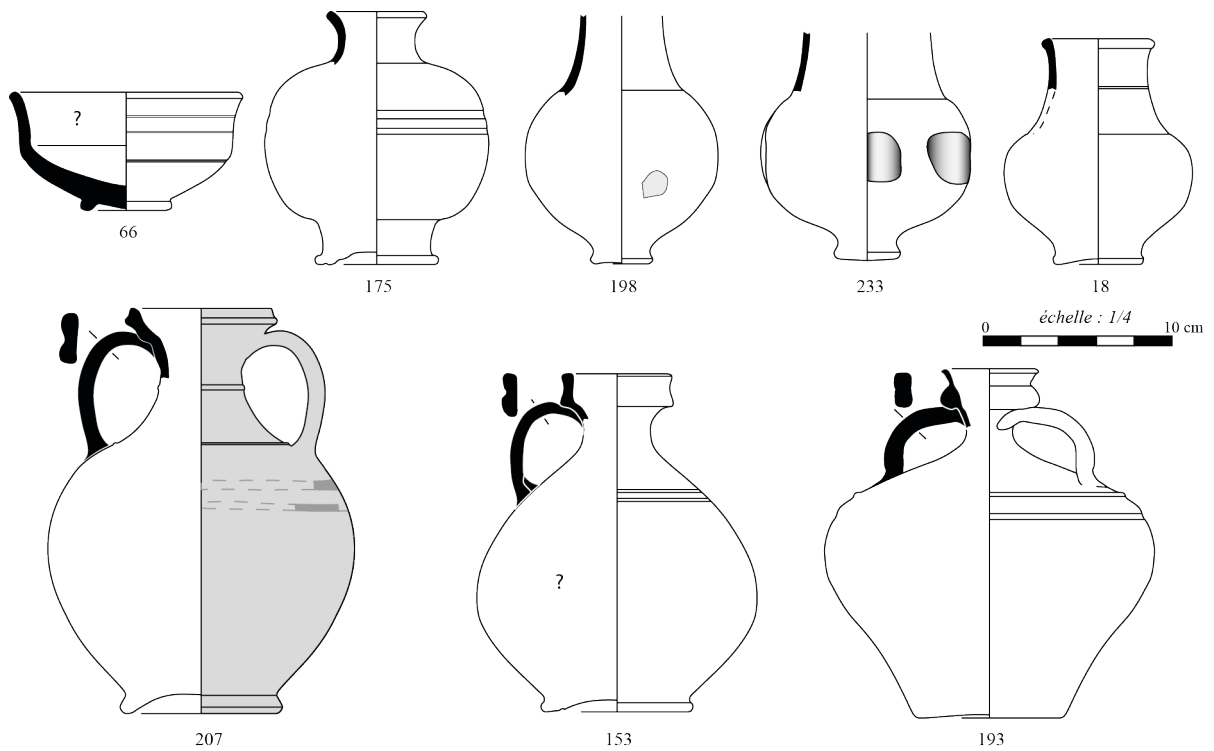


*Céramique claire rugueuse*

*Céramique commune sombre*

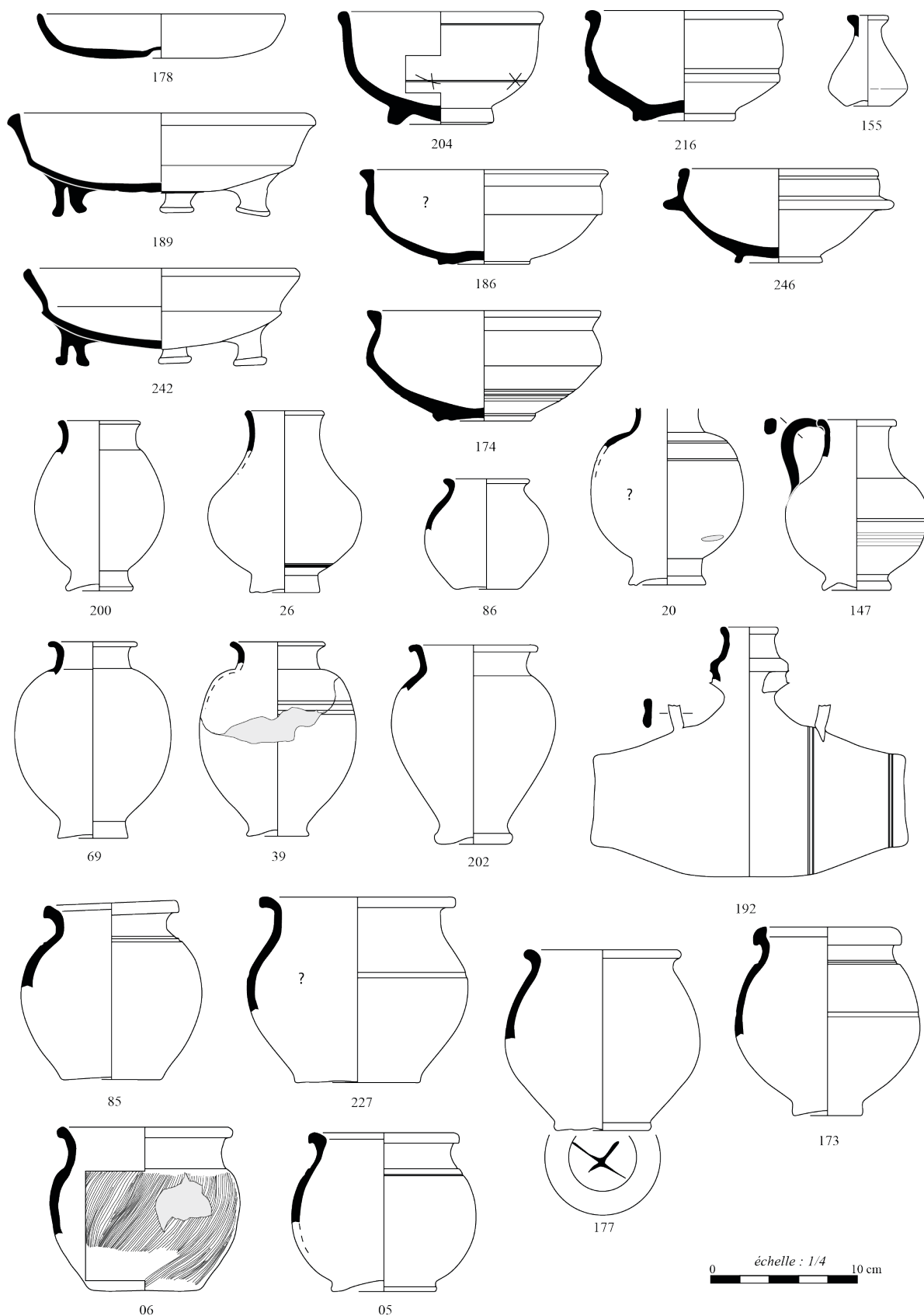


**Fig. 182 - Coupes/jattes carénées 2-201 du mobilier hors contexte de Pardines.**



**Fig. 183 - Céramiques fines de l'horizon céramologique PAR H1 : dernier tiers III<sup>e</sup>-IV<sup>e</sup> siècle.**

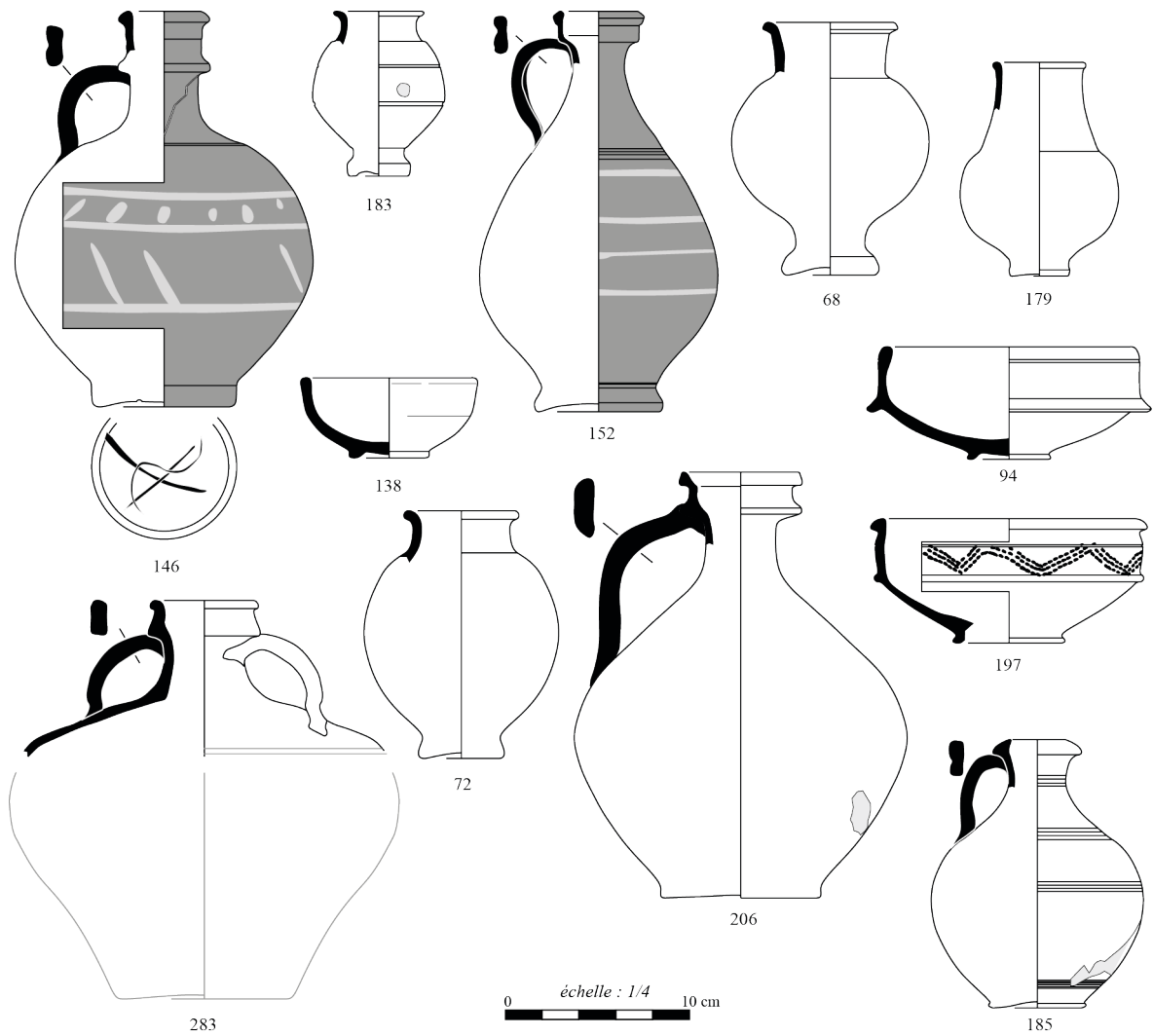
Sigillée Centre Gaule : n° 66 ; engobe noir lustré : n<sup>os</sup> 175, 198, 233 ; engobée et lissée : n<sup>os</sup> 18, 193 ;  
peinte à décor ocre : n° 207 ; fine lissée : n° 153.



**Fig. 184 - Céramiques communes de l'horizon céramologique PAR H1 : dernier tiers III<sup>e</sup>-IV<sup>e</sup> siècle.**

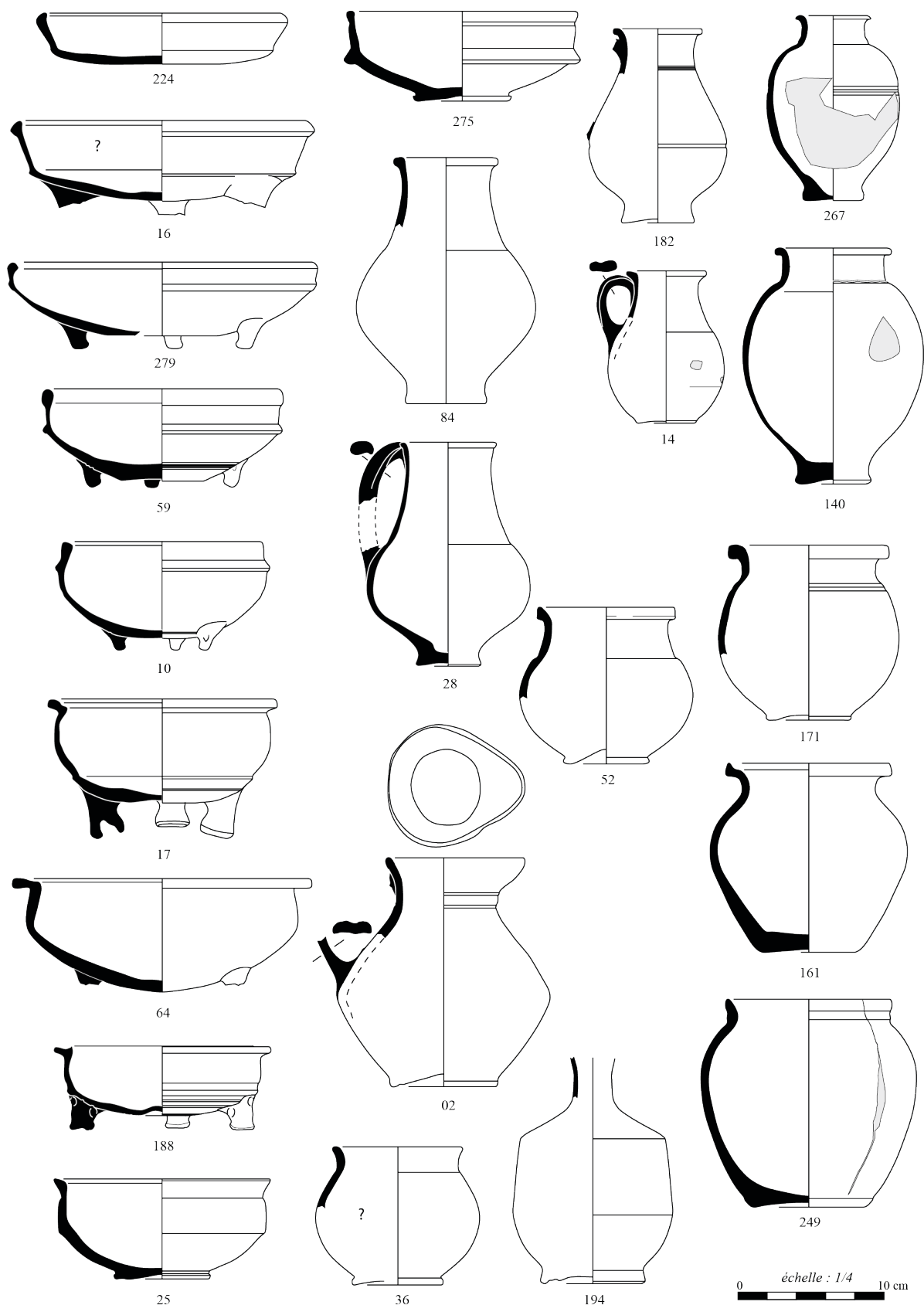
Engobe doré : n<sup>os</sup> 26, 39, 174, 186, 189, 202, 242 ; engobe orangé : n<sup>o</sup> 192 ; gris bleuté : n<sup>os</sup> 85, 178 ;  
 gris bleuté lissée : n<sup>o</sup> 246 ; grise lissée : n<sup>os</sup> 69, 147 ; commune grise : n<sup>os</sup> 20, 86 ;  
 commune claire : n<sup>os</sup> 05, 155, 173, 177, 200, 204, 216, 227 ; non tournée : n<sup>o</sup> 06.





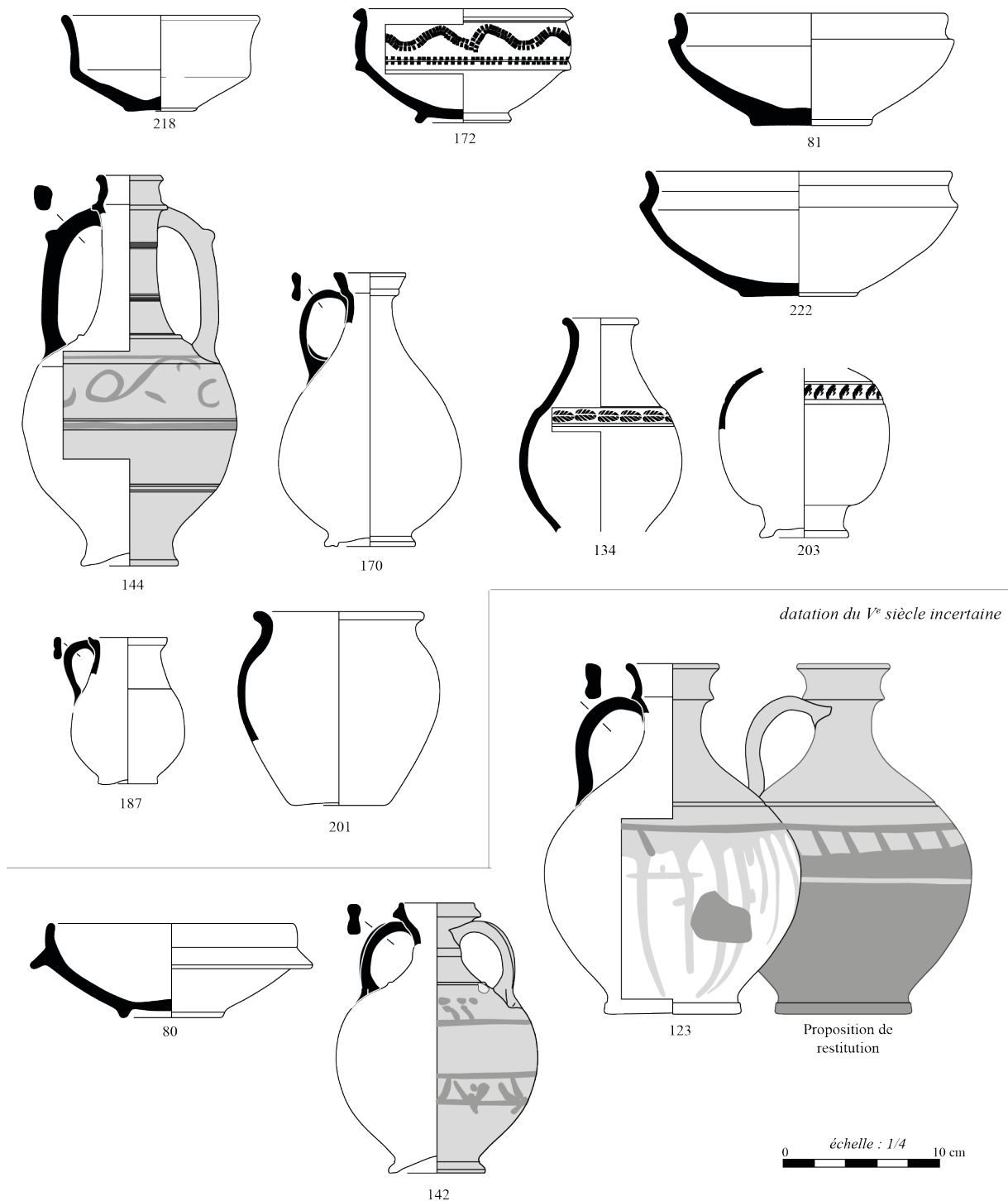
**Fig. 185 - Céramiques fines de l'horizon céramologique PAR H1 : IV<sup>e</sup> siècle.**

Sigillée d'Argonne : n<sup>os</sup> 146, 152 ; type Argonne : n<sup>o</sup> 183 ; Sigillée Centre Gaule : n<sup>o</sup> 138 ; engobe noir lustré : n<sup>os</sup> 68, 94, 179, 197 ; engobée et lissée : n<sup>os</sup> 72, 206, 283 ; fine claire : n<sup>o</sup> 185.



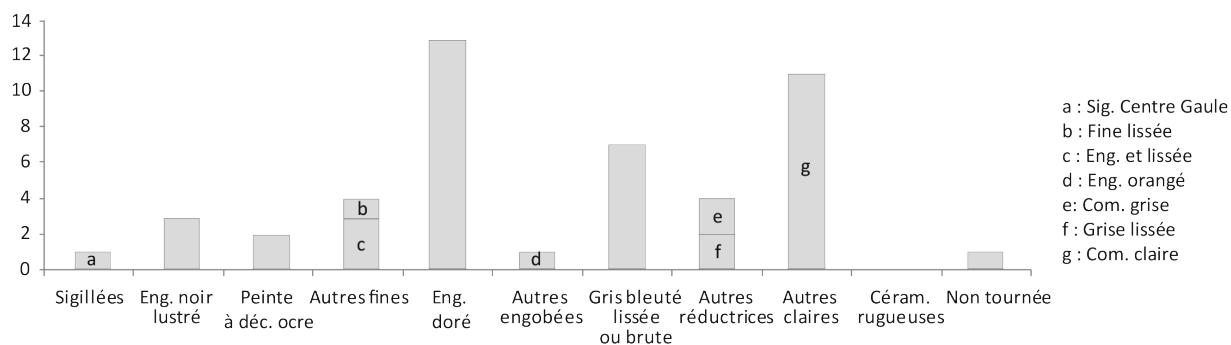
**Fig. 186 - Céramiques communes de l'horizon céramologique PAR H1 : IV<sup>e</sup> siècle.**

Engobe doré : n<sup>os</sup> 16, 17, 25, 140, 224, 267 ; engobe brossé : n<sup>os</sup> 10, 59, 275 ; engobe orangé : n<sup>os</sup> 28, 64 ; engobe blanc : n<sup>o</sup> 182 ; commune grise : n<sup>os</sup> 171, 188, 194 ; sombre lissée : n<sup>os</sup> 52, 279 ; grise rugueuse : n<sup>os</sup> 36, 249 ; commune claire : n<sup>os</sup> 02, 14, 161 ; claire rugueuse : n<sup>o</sup> 84.

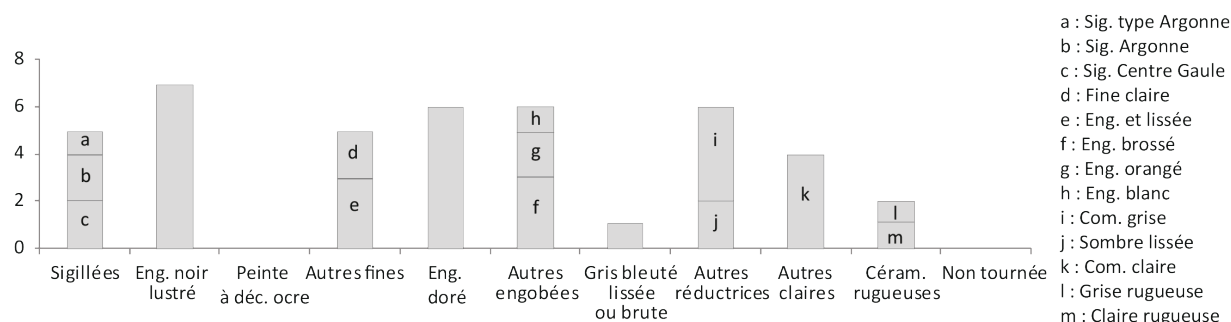


**Fig. 187 - Céramiques de l'horizon céramologique PAR H2 : IV<sup>e</sup>-V<sup>e</sup> siècle.**

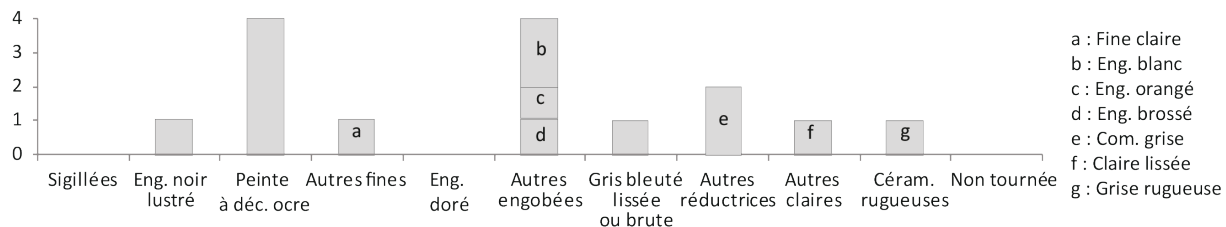
Engobe noir lustré : n° 172 ; peinte à décor ocre : n<sup>os</sup> 123, 142, 144 ; fine claire : n° 81 ; engobe brossé : n° 80 ; engobe orangé : n° 222 ; engobe blanc : n<sup>os</sup> 170, 187 ; commune grise : n<sup>os</sup> 134, 203 ; grise rugueuse : n° 201 ; claire lissée : n° 218.



**Fig. 188 - Catégories céramiques de l'horizon céramologique PAR H1 : dernier tiers III<sup>e</sup> et IV<sup>e</sup> siècle, en NMI (total = 47).**



**Fig. 189 - Catégories céramiques de l'horizon céramologique H1 : IV<sup>e</sup> siècle, en NMI (total = 42).**



**Fig. 190 - Catégories céramiques de l'horizon céramologique PAR H2 IV<sup>e</sup> et V<sup>e</sup> siècles, en NMI (total = 14).**



**Fig. 191 - Traces d'usure et origine des récipients de Puy Redon, Les Martres-d'Artière.**

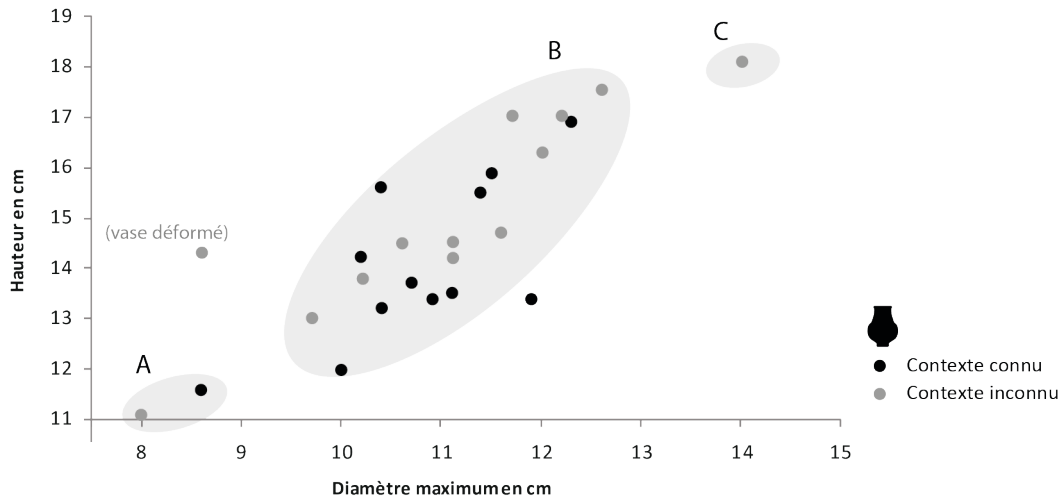
Raté de fabrication : n° 14 ; réemploi d'un vase culinaire usagé : n° 09 ; cassure volontaire : n° 65.



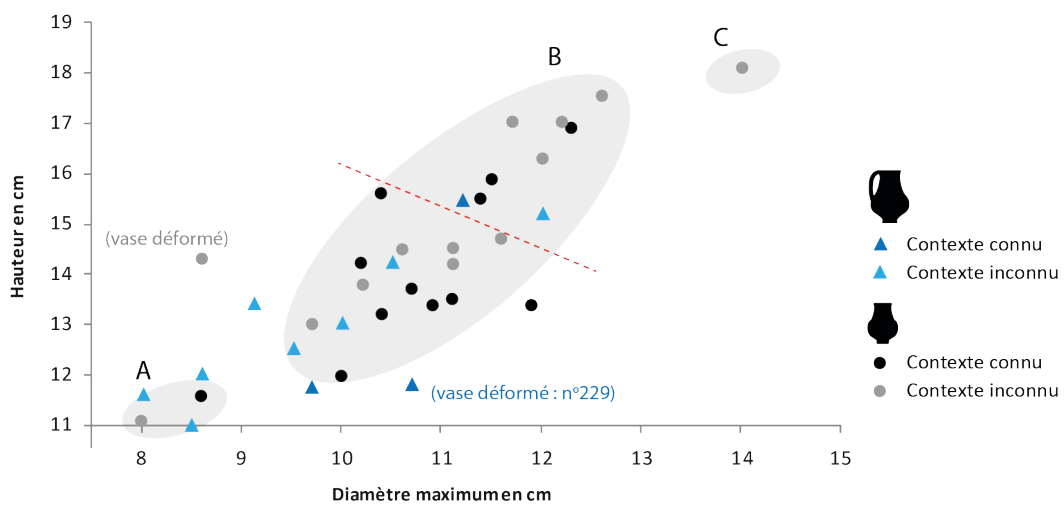
**Fig. 192 - Traces d'usure et origine des récipients de Maison Blanche, Pardines.**

Réparation de gobelet : n° 228 ; dépôts charbonneux : n° 242 ; mutilations volontaires : cassures en V : n° 242, martellement de la lèvre : n° 206, perforations : n°s 67, 185, 206 ; raté de fabrication : n° 141.



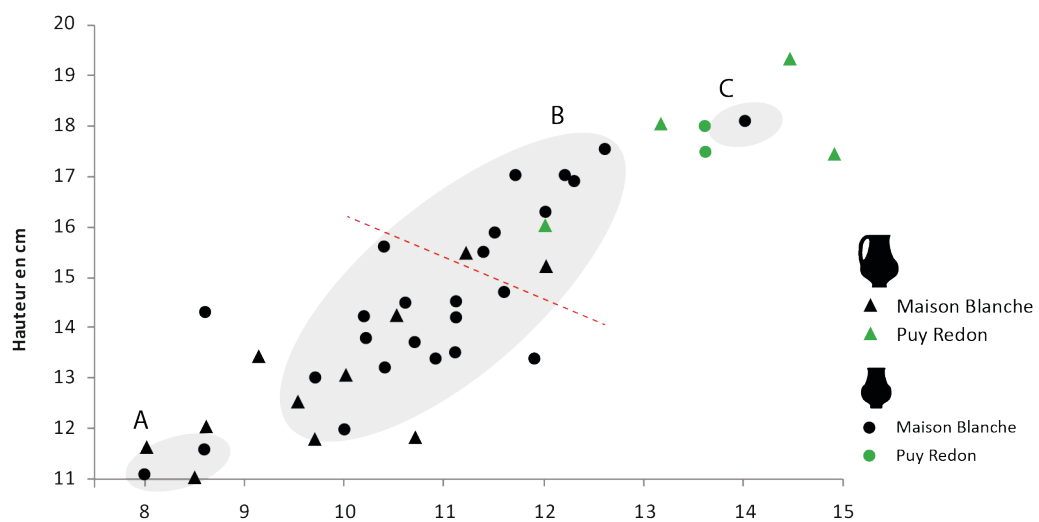


**Fig. 195 - Distribution des gobelets 4-702 de Maison Blanche en fonction de leur hauteur et de leur diamètre maximum.**



**Fig. 196 - Confrontation de la distribution des gobelets 4-702 et des pichets 4-501 et 4-502 de Maison Blanche en fonction de leur hauteur et de leur diamètre maximum.**

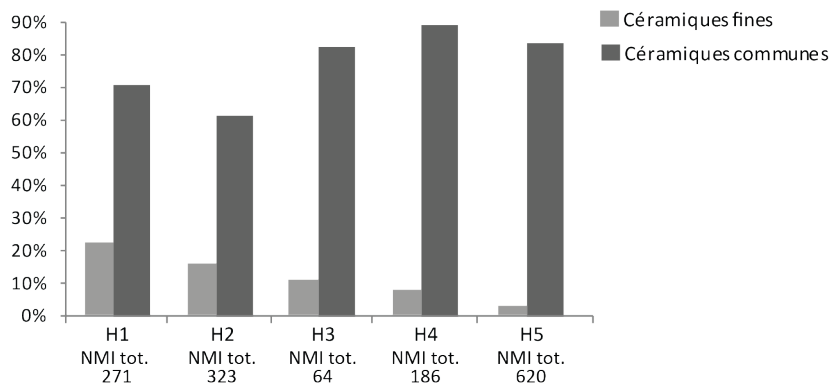
Les récipients se trouvant au-dessus de la ligne rouge pourraient être des récipients collectifs.



**Fig. 197 - Comparaison de la distribution des gobelets 4-702 et des pichets 4-502 de Puy Redon et ceux de Maison Blanche.**

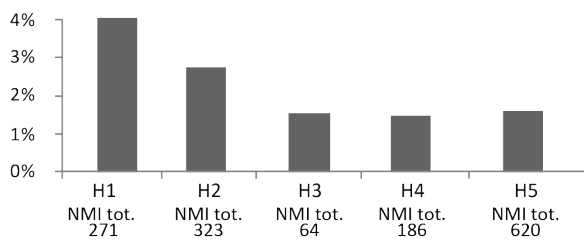
Les récipients se trouvant au-dessus de la ligne rouge pourraient être des récipients collectifs.





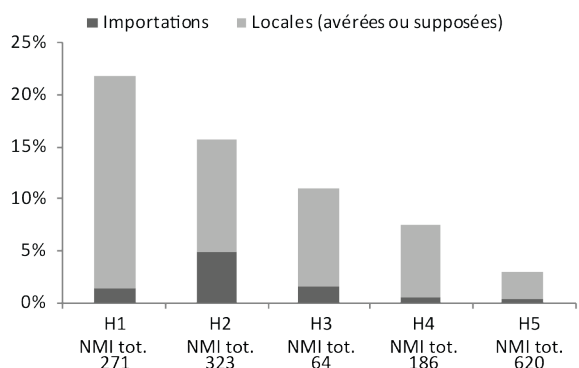
H1 : dernier tiers III<sup>e</sup>-IV<sup>e</sup> s. H2 : dernier quart IV<sup>e</sup>-déb. ou milieu V<sup>e</sup> s.  
 H3 : V<sup>e</sup> s. H4 : fin V<sup>e</sup>-déb. VII<sup>e</sup> s. H5 : VII<sup>e</sup>-1<sup>ère</sup> moitié VIII<sup>e</sup> s.

**Fig. 198 - Fréquence des céramiques fines et des céramiques communes, en pourcentage du NMI total de chaque horizon de synthèse.**



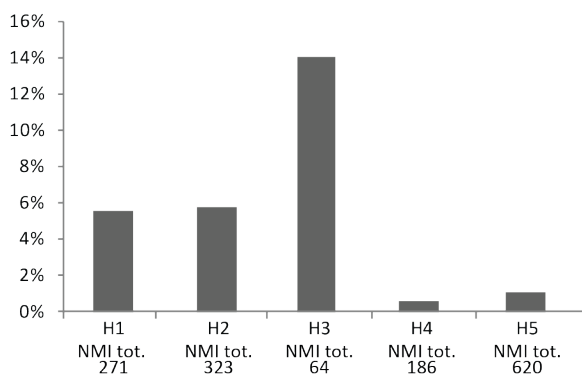
H1 : dernier tiers III<sup>e</sup>-IV<sup>e</sup> s. H2 : dernier quart IV<sup>e</sup>-déb. ou milieu V<sup>e</sup> s.  
 H3 : V<sup>e</sup> s. H4 : fin V<sup>e</sup>-déb. VII<sup>e</sup> s. H5 : VII<sup>e</sup>-1<sup>ère</sup> moitié VIII<sup>e</sup> s.

**Fig. 199 - Fréquence de la céramique engobée et lissée, en pourcentage du NMI total de chaque horizon de synthèse.**



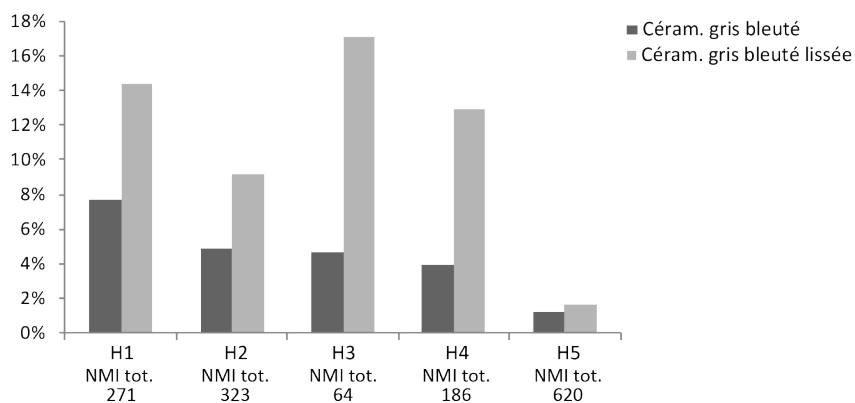
H1 : dernier tiers III<sup>e</sup>-IV<sup>e</sup> s. H2 : dernier quart IV<sup>e</sup>-déb. ou milieu V<sup>e</sup> s.  
 H3 : V<sup>e</sup> s. H4 : fin V<sup>e</sup>-déb. VII<sup>e</sup> s. H5 : VII<sup>e</sup>-1<sup>ère</sup> moitié VIII<sup>e</sup> s.

**Fig. 200 - Fréquence des importations et des productions avérées ou supposées locales, en pourcentage du NMI total de chaque horizon de synthèse.**



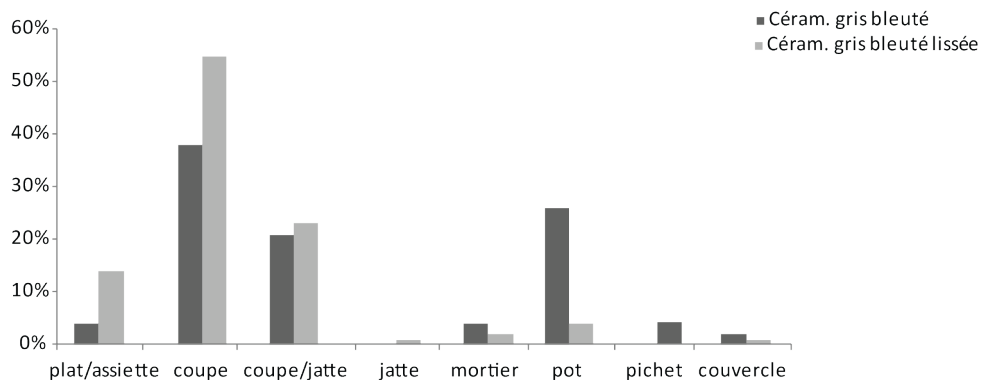
**H1** : dernier tiers III<sup>e</sup>-IV<sup>e</sup> s. **H2** : dernier quart IV<sup>e</sup>-déb. ou milieu V<sup>e</sup> s.  
**H3** : V<sup>e</sup> s. **H4** : fin V<sup>e</sup>-déb. VII<sup>e</sup> s. **H5** : VII<sup>e</sup>-1<sup>ère</sup> moitié VIII<sup>e</sup> s.

**Fig. 201 - Fréquence de la céramique à engobe ocre brossé, en pourcentage du NMI total de chaque horizon de synthèse.**

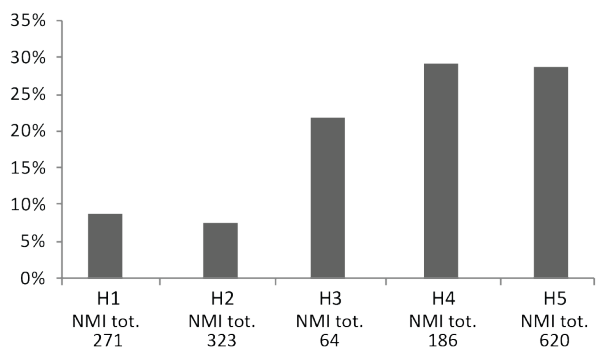


**H1** : dernier tiers III<sup>e</sup>-IV<sup>e</sup> s. **H2** : dernier quart IV<sup>e</sup>-déb. ou milieu V<sup>e</sup> s.  
**H3** : V<sup>e</sup> s. **H4** : fin V<sup>e</sup>-déb. VII<sup>e</sup> s. **H5** : VII<sup>e</sup>-1<sup>ère</sup> moitié VIII<sup>e</sup> s.

**Fig. 202 - Fréquence des céramiques gris bleuté, à surface brute et lissée, en pourcentage du NMI total de chaque horizon de synthèse.**

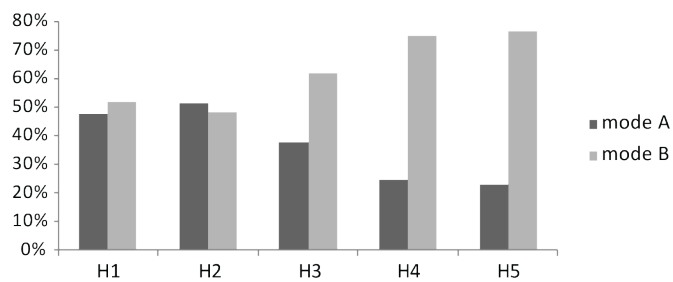


**Fig. 203 - Répartition des récipients en céramique gris bleuté, à surface brute et lissée, en pourcentage du NMI.**



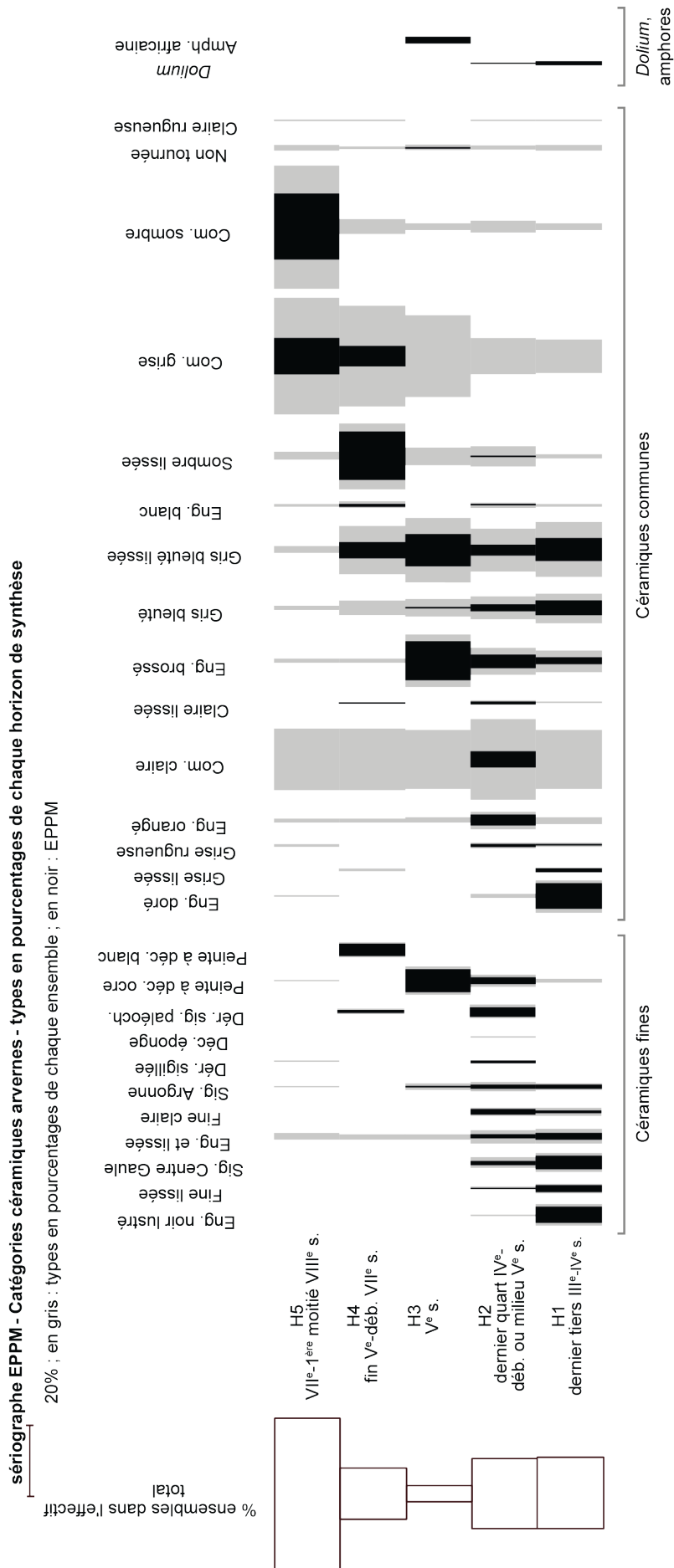
**H1** : dernier tiers III<sup>e</sup>-IV<sup>e</sup> s. **H2** : dernier quart IV<sup>e</sup>-déb. ou milieu V<sup>e</sup> s.  
**H3** : V<sup>e</sup> s. **H4** : fin V<sup>e</sup>-déb. VII<sup>e</sup> s. **H5** : VII<sup>e</sup>-1<sup>ère</sup> moitié VIII<sup>e</sup> s.

**Fig. 204 - Fréquence de la céramique commune grise par horizon de synthèse, en pourcentage du NMI total de chaque horizon de synthèse.**

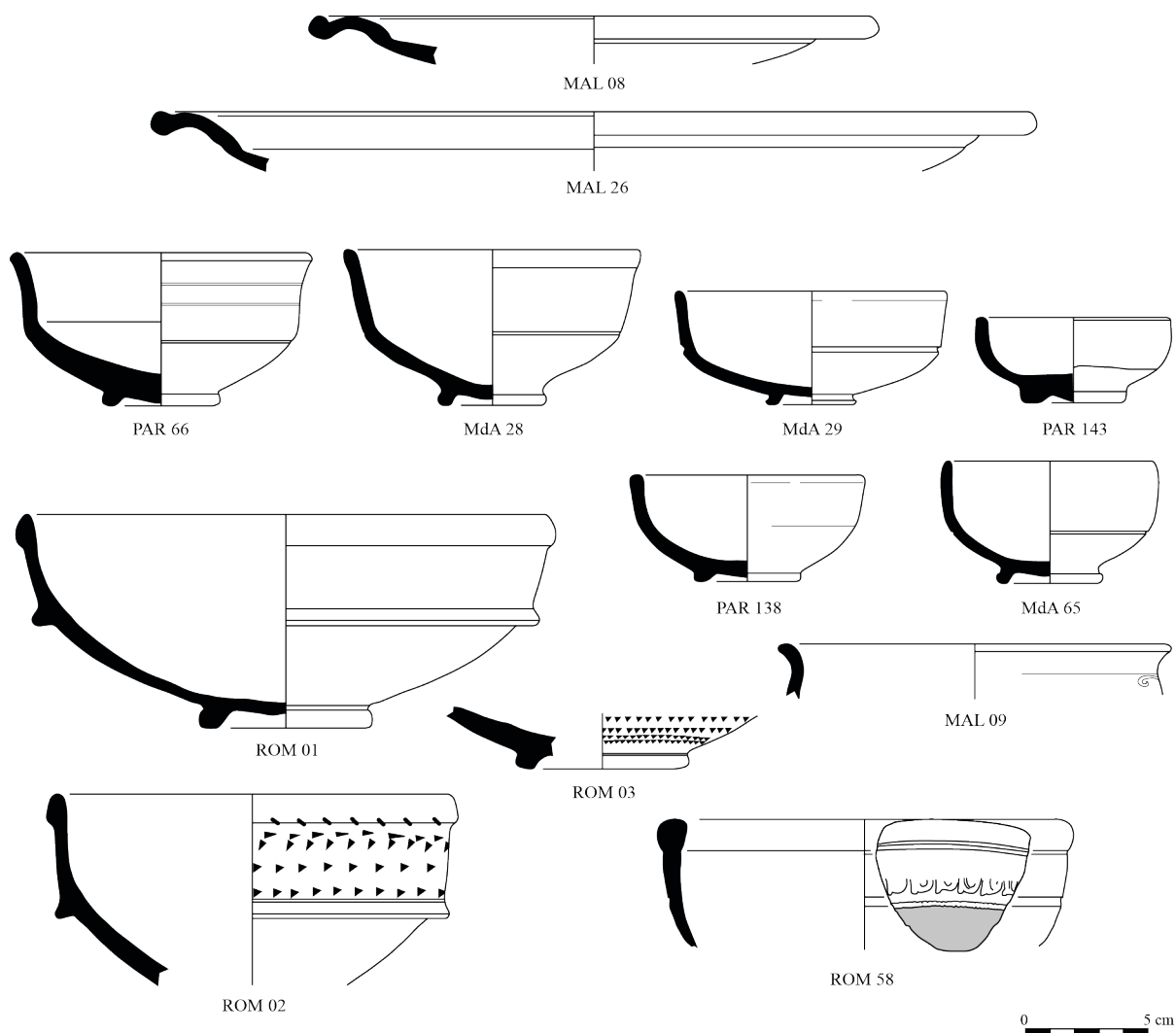


**H1** : dernier tiers III<sup>e</sup>-IV<sup>e</sup> s. **H2** : dernier quart IV<sup>e</sup>-déb. ou milieu V<sup>e</sup> s.  
**H3** : V<sup>e</sup> s. **H4** : fin V<sup>e</sup>-déb. VII<sup>e</sup> s. **H5** : VII<sup>e</sup>-1<sup>ère</sup> moitié VIII<sup>e</sup> s.

**Fig. 205 - Évolution des modes de cuisson des céramiques communes au cours des horizons de synthèse, en pourcentage du NMI.**

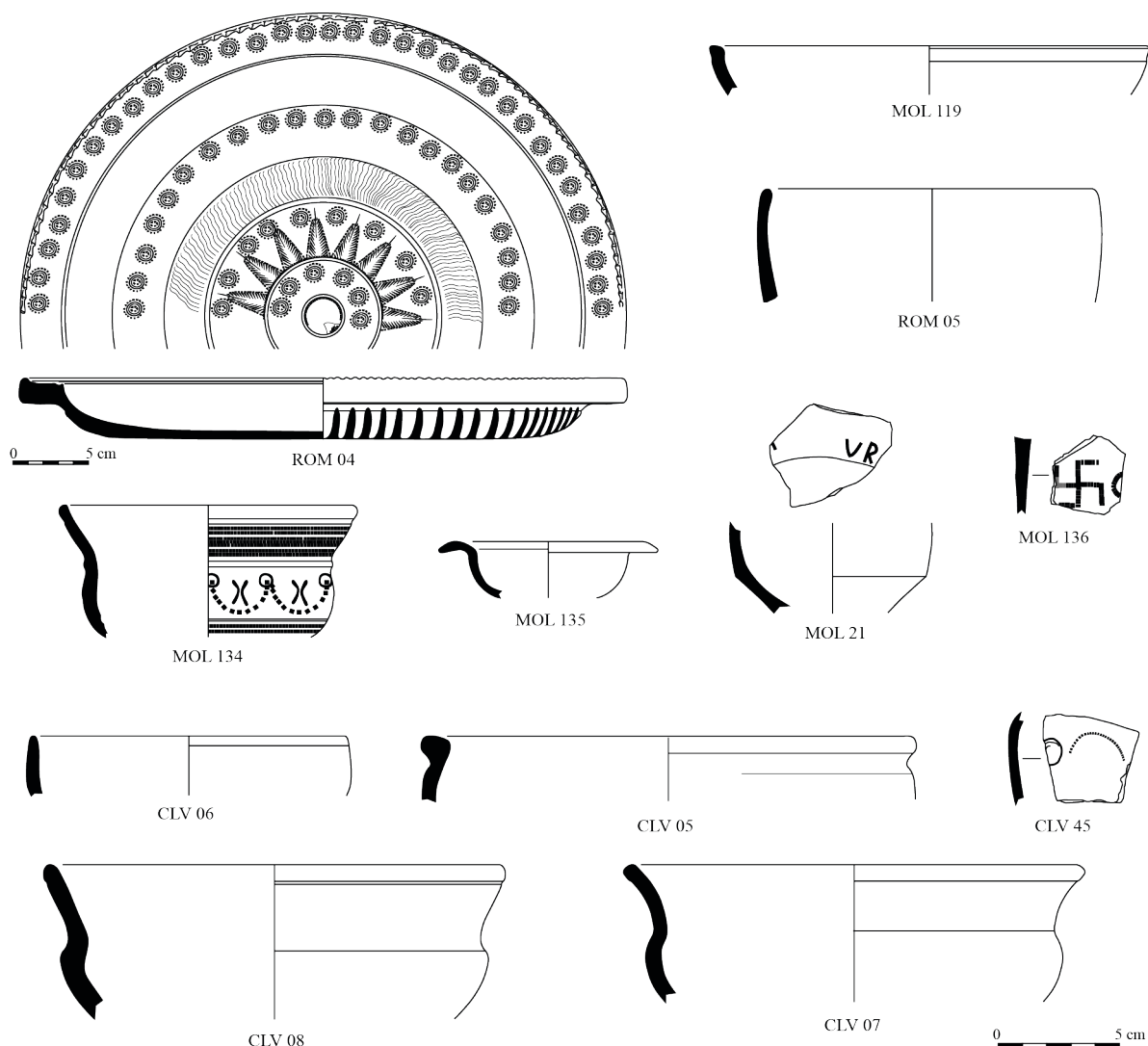


**Fig. 206 - Sériographe EPPM de l'ensemble des catégories céramiques : surreprésentation significative en pourcentage du NMI (reclassé manuellement).**



**Fig. 207 - Formes de la sigillée de Centre Gaule.**

Plats/assiettes : **Lez. 211** : MAL 08, MAL 26. Coupes : **Lez. 202** : MdA 28, MdA 29, MdA 65, PAR 66, PAR 138, PAR 143 ; **Drag. 37** : ROM 58. Coupes/jattes carénées : **Lez. 217** : ROM 03 ; **Lez. 220** : ROM 01, ROM 02 ; **Lez. 221** : MAL 09.



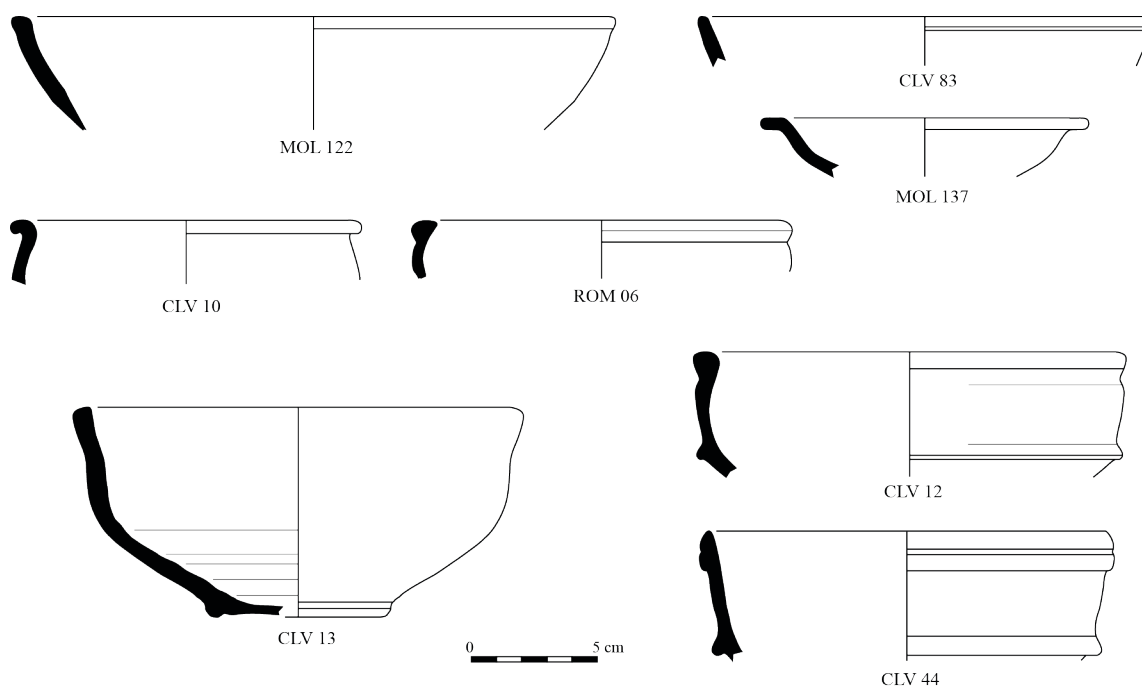
**Fig. 208 - Formes des dérivées de sigillées paléochrétiennes.**

DSP grise languedocienne : **Rig. 1** : ROM 04 ; **Rig. 18** : MOL 134 ; **Rig. 15** : MOL 21 ; **variante Rig. 6** : ROM 05 (Languedoc ?) ; **svastika** : MOL 136. DSP grise supposée régionale : **variante Rig. 4** : MOL 119 ; **coupe 2-301** : MOL 135. DSP orangée supposée régionale : **coupe 2-103** : CLV 06 ; **Rig. 16** : CLV 05 ; **Rig. 18** : CLV 07, CLV 08 ; **arceau** : CLV 45.



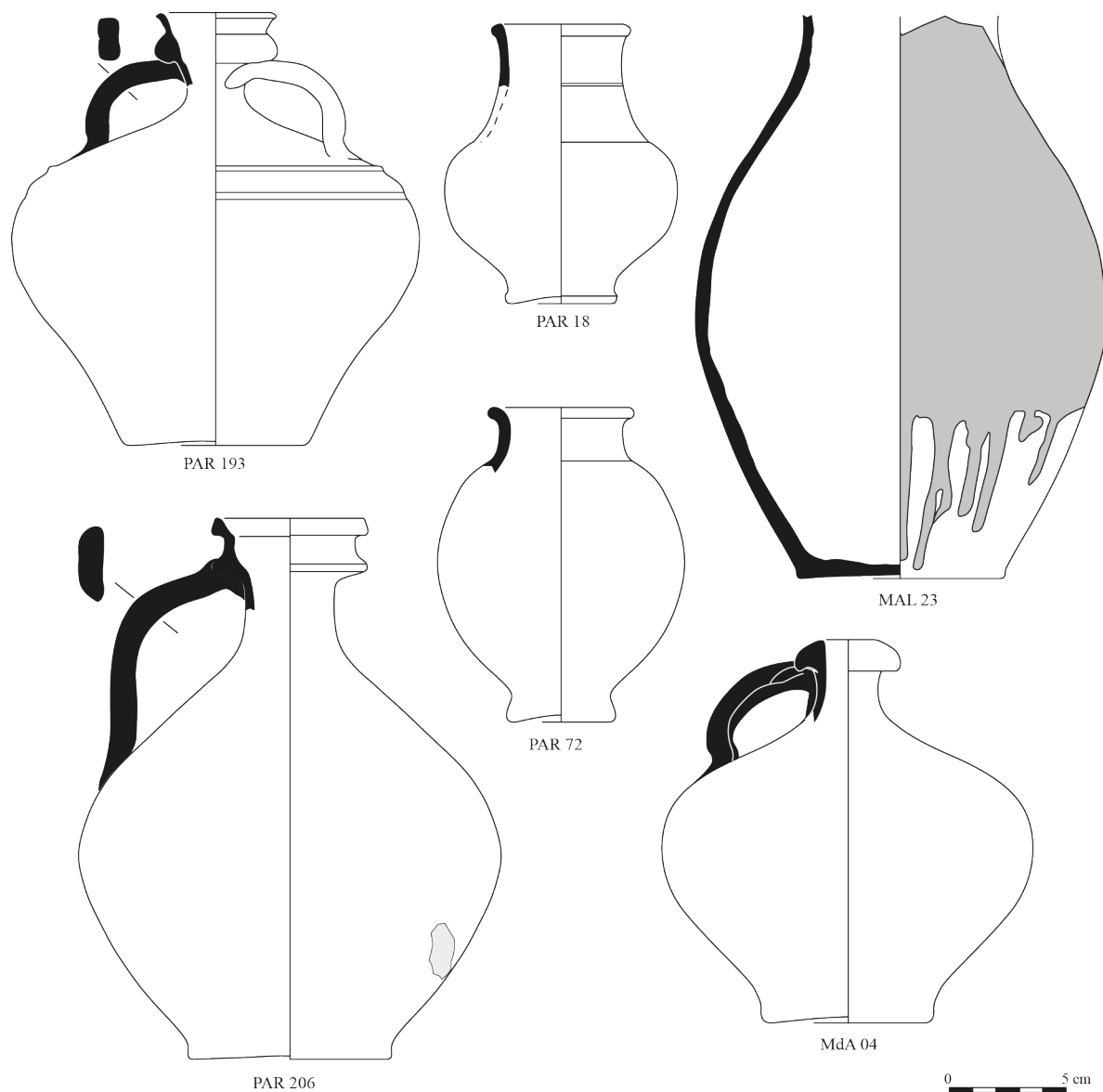
**Fig. 209 - Formes de la dérivée de sigillée.**

**Coupe** : 2-201 : CLV 03. **Plat/assiette** : 1-201 : CLV 02 (céramique «argonnisante»).



**Fig. 210 - Formes ouvertes de la céramique engobée et lissée.**

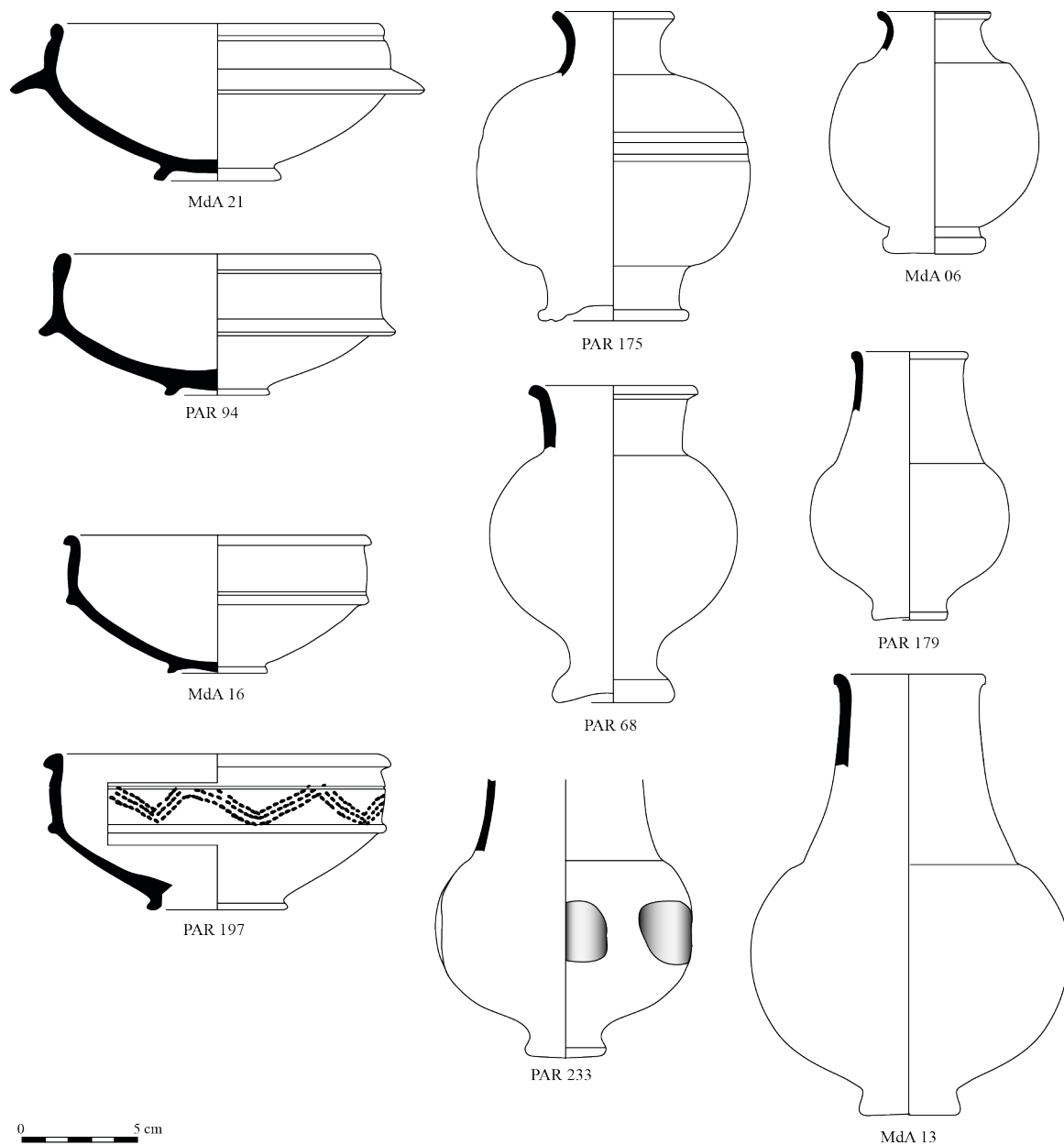
Plats/assiettes : 1-201 : MOL 122 ; 1-202 : CLV 83 ; 1-302 : MOL 137. Coupes : 2-102 : CLV 10, ROM 06 (résiduelle ?) ; 2-103 : CLV 13. Coupes/jattes carénées : 2-201 : CLV 12, CLV 44.



**Fig. 211 - Formes fermées de la céramique engobée et lissée.**

Gobelets : 4-702 : PAR 18. Bouteilles : 5-301 : PAR 193 ; type 5-401 : MdA 04 (résiduel ?) ; 5-402 : PAR 206 ; ind. : MAL 23 (résiduel ?). Pot : 4-201 : PAR 72.





**Fig. 212 - Formes de la céramique à engobe noir lustré.**

Coupes/jattes : 2-201 : MdA 16, MdA 21, PAR 94, PAR 197. Gobelets : 4-701 : MdA 06, PAR 68, PAR 175 ; 4-702 : MdA 13, PAR 179, PAR 233.

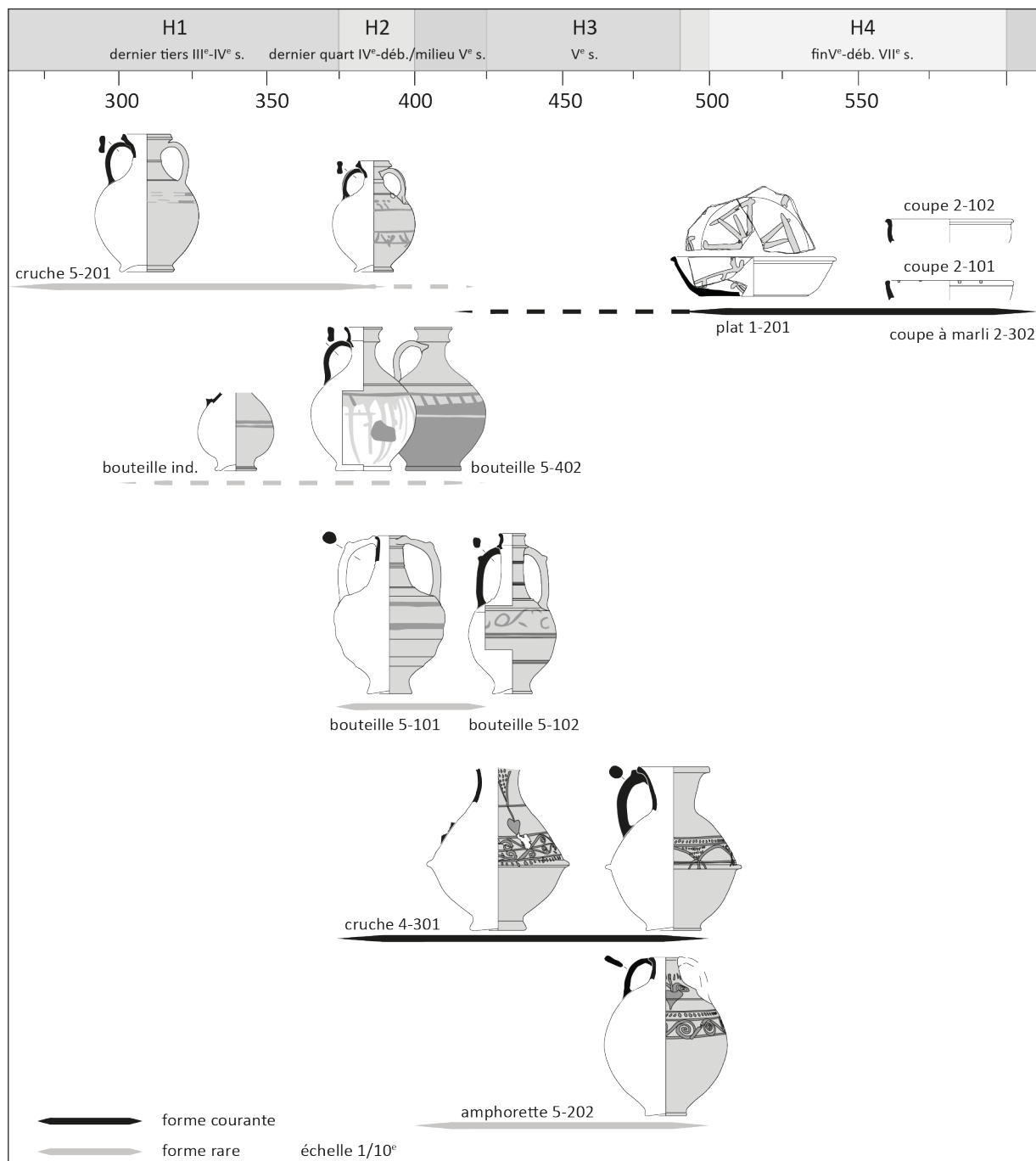
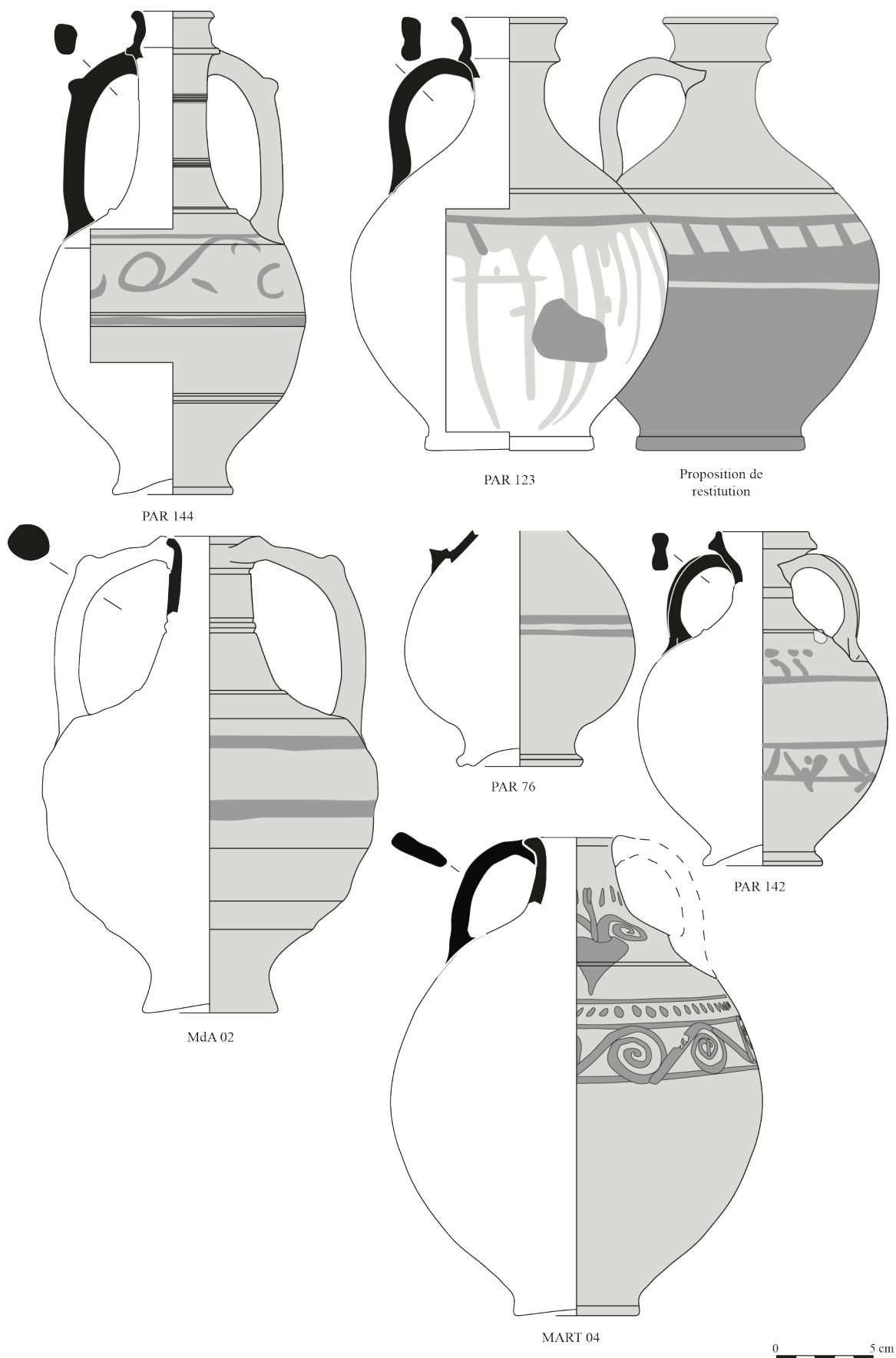


Fig. 213 - Proposition de chrono-typologie des céramiques peintes.



**Fig. 214 - Formes de la céramique peinte à engobe blanc et décor ocre : bouteilles et amphorette.**

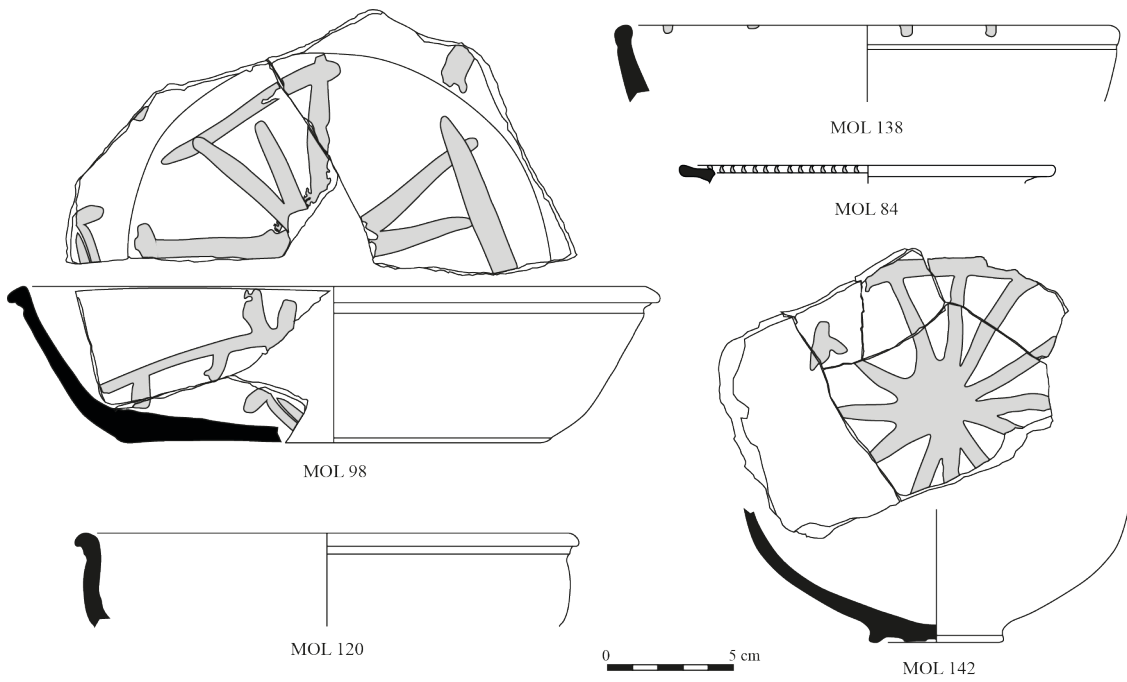
Bouteilles : 5-101 : MdA 02 ; 5-102 : PAR 144 ; 5-201 : PAR 142 ; 5-402 : PAR 123 ; ind. : PAR 76.

Amphorette : 5-202 : MART 04.



**Fig. 215 - Formes de la céramique peinte à engobe blanc et décor ocre : cruches.**

Cruches : 4-301 : MART 02, MART 03.



**Fig. 216 - Formes de la céramique peinte à engobe rouge et décor blanc.**

Plat/assiette : 1-201 : MOL 98. Coupes : 2-101 : MOL 138 ; 2-102 : MOL 120 ; 2-302 : MOL 85.

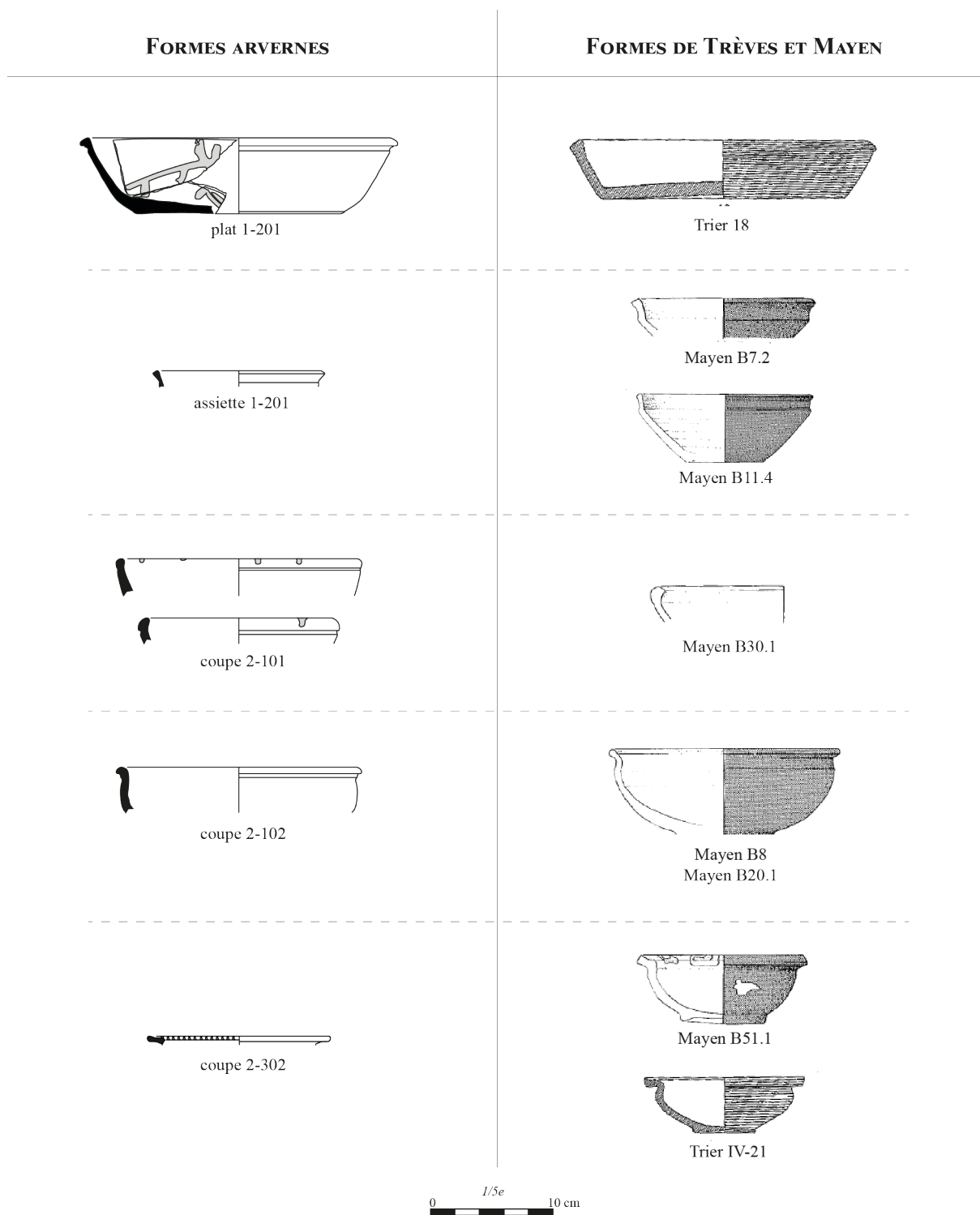
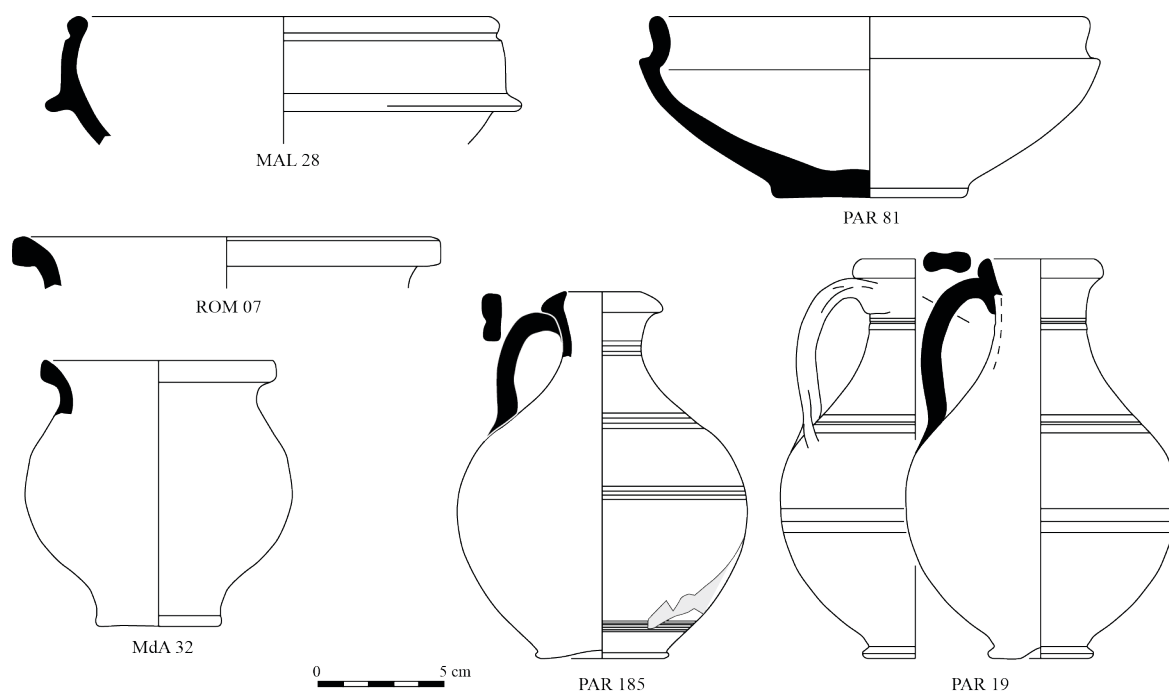
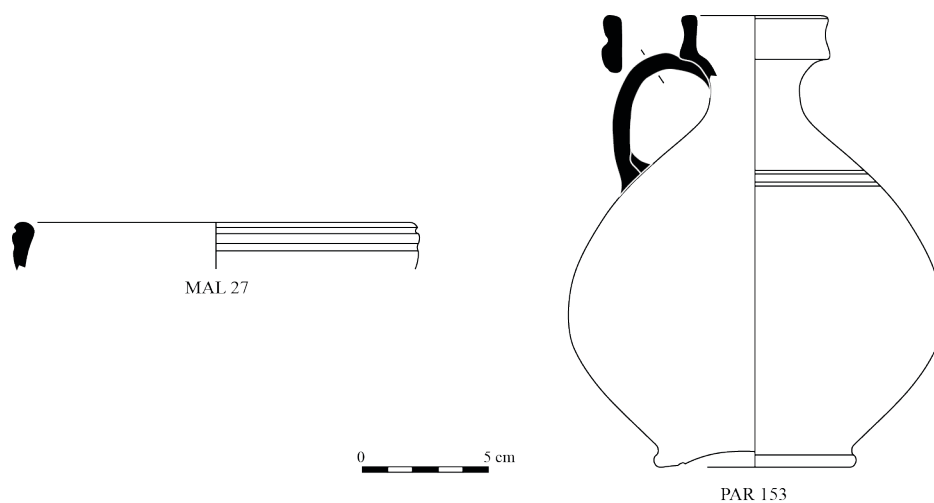


Fig. 217 - Comparaison du répertoire de la céramique peinte à décor blanc arverne et de la Rotbraun gestrichene Ware de Gaule de l'Est (d'après Redknap 1999 et Hussong, Cüppers 1972).



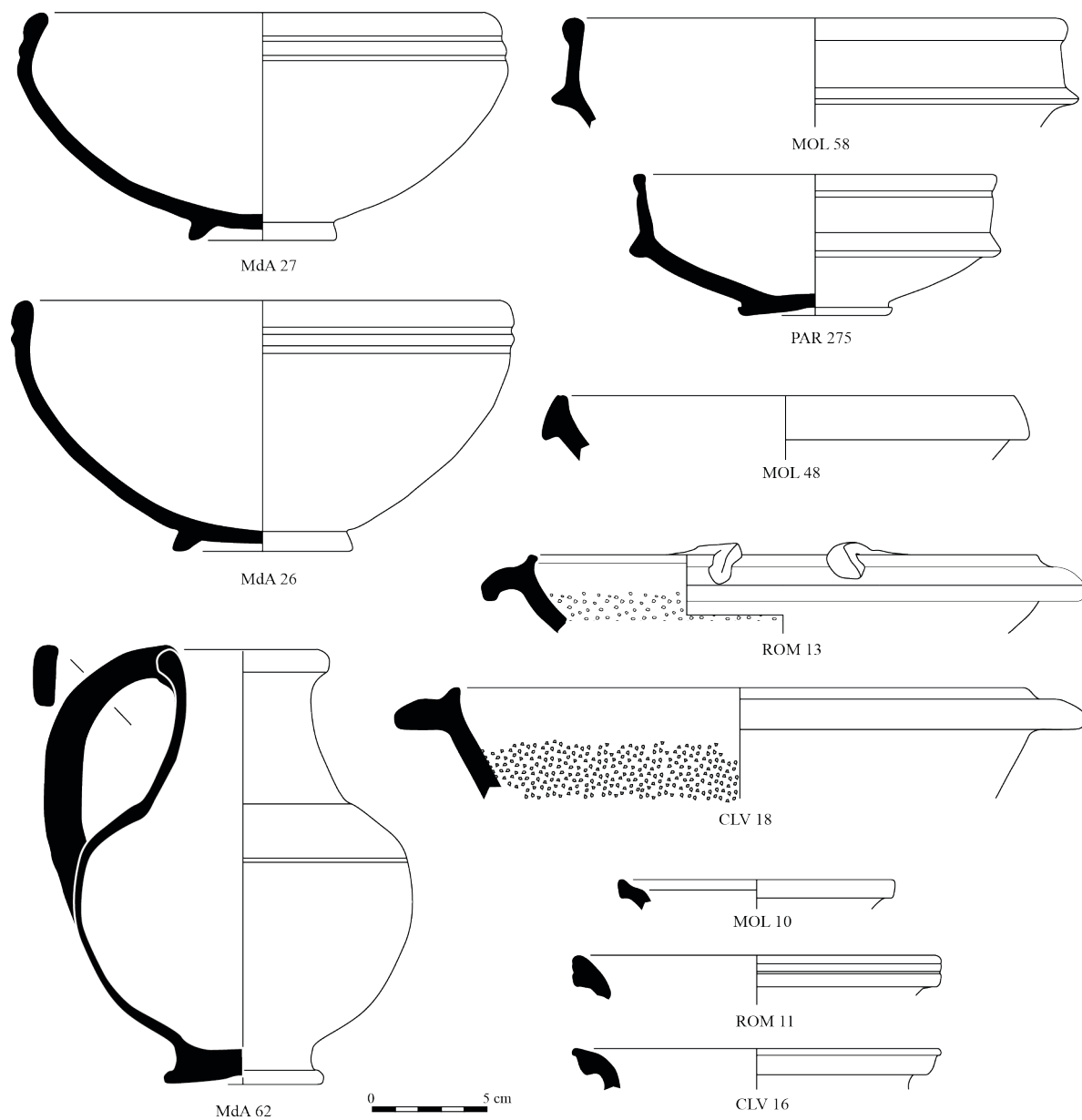
**Fig. 218 - Formes de la céramique fine claire.**

Coupes/jattes carénées : 2-201 : MAL 28 ; 2-406 : PAR 81. Pots : 4-101 : MdA 32, ROM 07.  
Bouteilles : 5-401 : PAR 19, PAR 185.



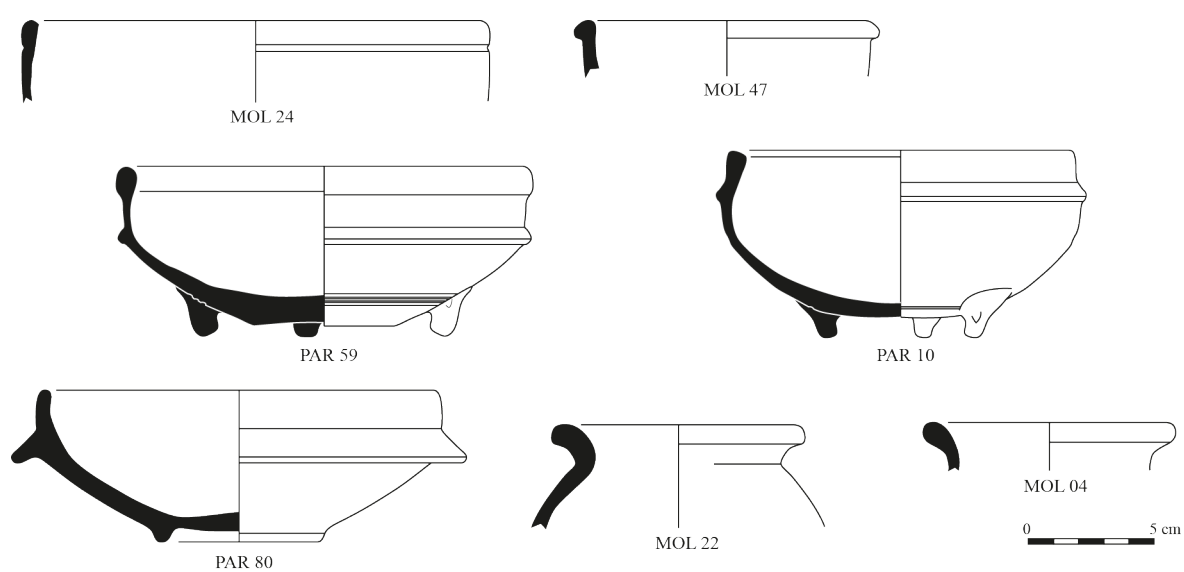
**Fig. 219 - Formes de la céramique fine lissée.**

Coupe : 2-101 : MAL 27. Bouteille : 5-402 : PAR 153.



**Fig. 220 - Formes courantes de la céramique à engobe ocre brossé.**

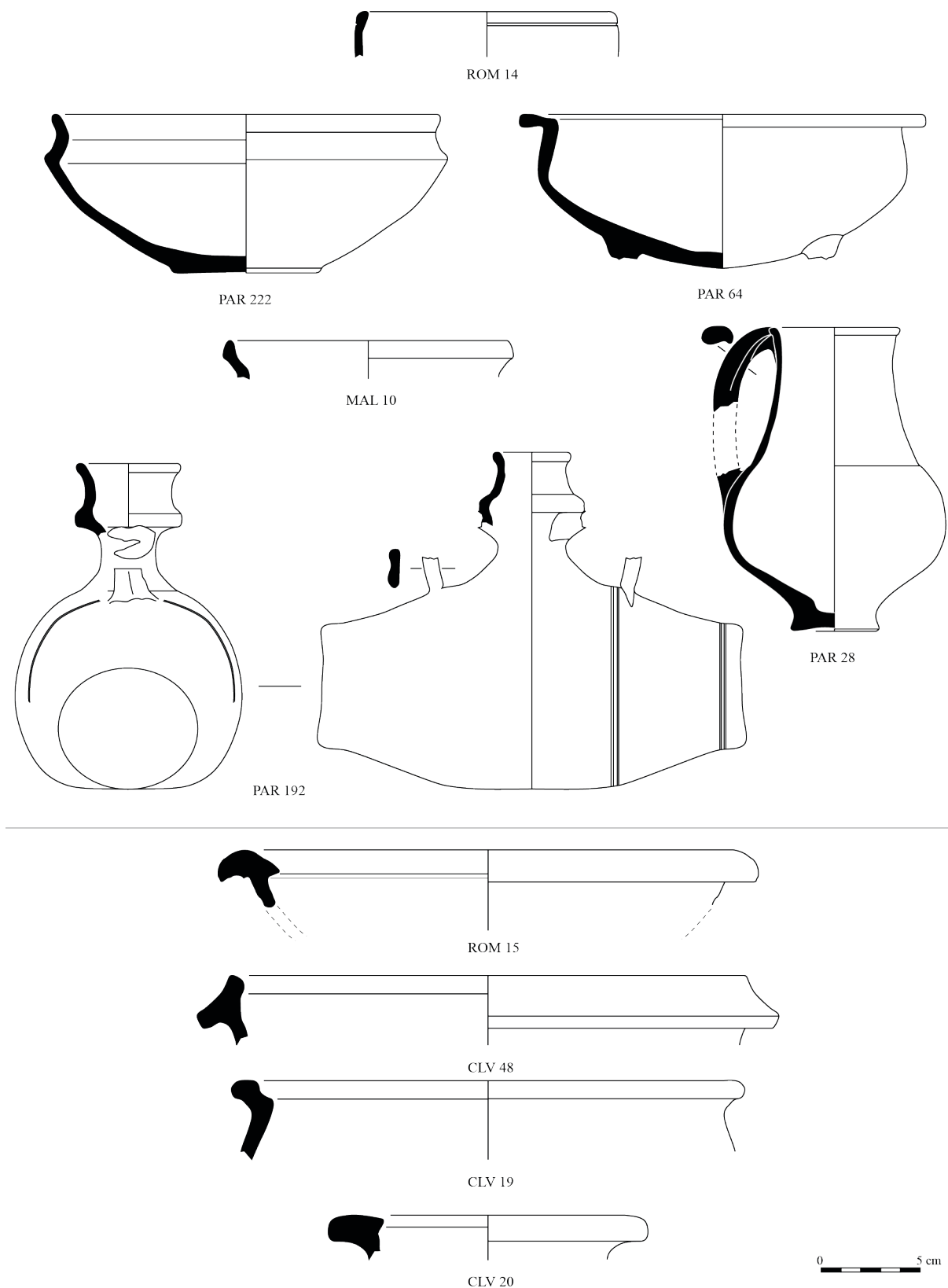
Coupes : 2-101 : MdA 26, MdA 27. Coupes/jattes carénées : 2-201 : MOL 58, PAR 275. Mortiers : 2-701 : CLV 18, ROM 13 ; 2-703 : MOL 48. Pots : 4-101 : MOL 10 ; 4-102 : CLV 16, ROM 11. Pichet : 4-502 : MdA 62.



**Fig. 221 - Autres formes de la céramique à engobe ocre brossé.**

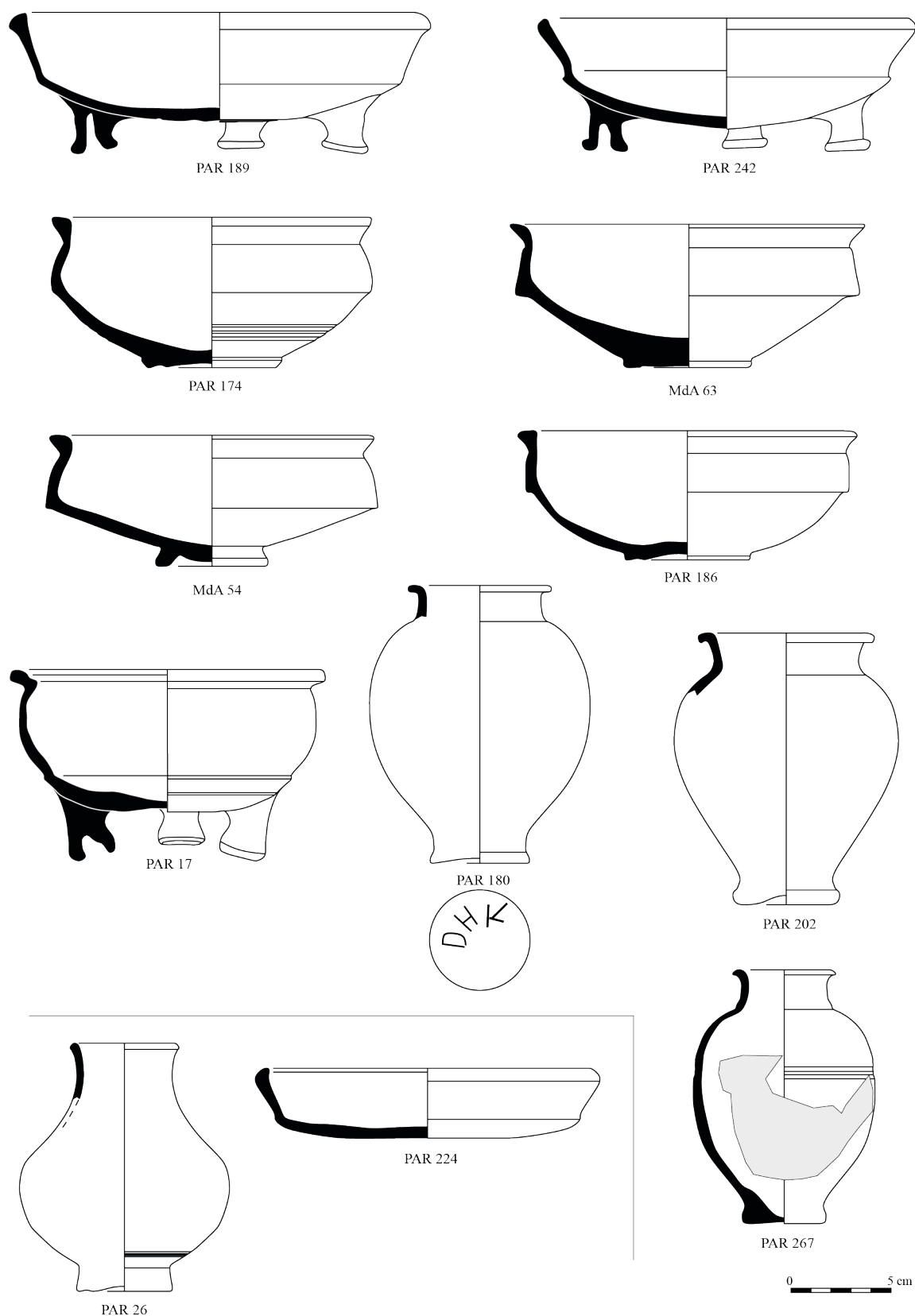
Coupes : 2-101 : MOL 24 ; 2-102 : MOL 47. Coupes/jattes carénées : 2-201 : PAR 80. Marmites : 2-202 : PAR 59 ; 2-601 : PAR 10. Pots : 3-103 : MOL 22 ; 4-103 : MOL 04.





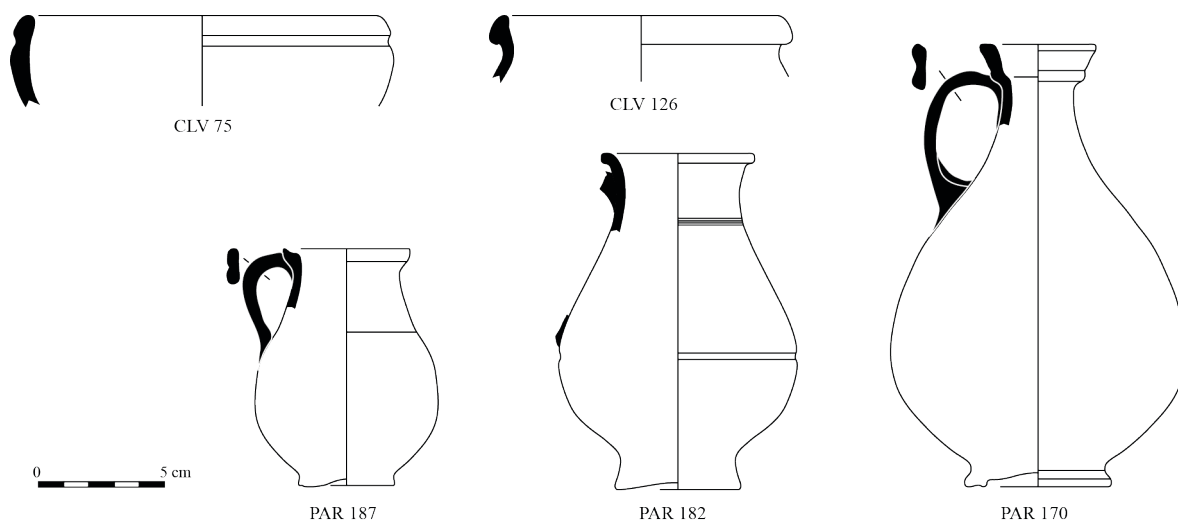
**Fig. 222 - Formes de la céramique à engobe orangé.**

Coupes : 2-101 : ROM 14 ; 2-406 : PAR 222. Marmites : 2-602 : PAR 64. Mortiers : 2-702 : ROM 15. Pot : 4-106 : MAL 10. Pichet : 4-502 : PAR 28. Tonnelet : 6-101 : PAR 192. Résiduelles ? : marmite 5-500 : CLV 48. Pot ind. : CLV 19. Amphorette : CLV 20.



**Fig. 223 - Formes de la céramique à engobe doré au mica.**

Formes courantes : plats : **1-403** : PAR 189, PAR 242. Coupes/jattes carénées : **2-401** : MdA 63, PAR 186 ;  
**2-402** : MdA 54, PAR 174. Marmite : **2-602** : PAR 17. Pots : **4-201** : PAR 267, PAR 180 ; **4-202** : PAR 202.  
 Autres formes : plat/assiette : **1-402** : PAR 224. Gobelet : **4-801** : PAR 26.

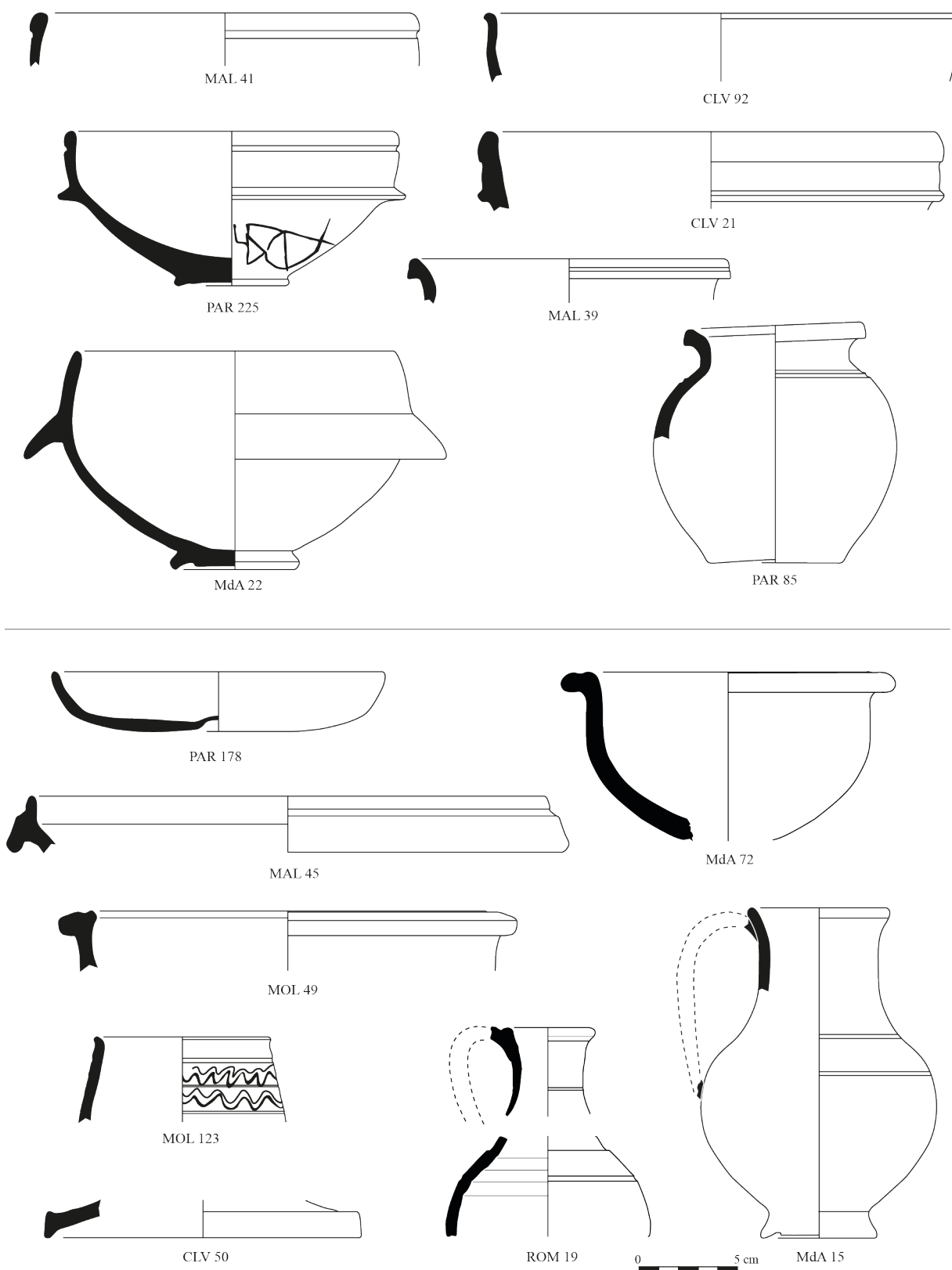


**Fig. 224 - Formes de la céramique à engobe blanc.**

Coupe : 2-101 : CLV 75. Gobelets : 4-401 : PAR 182 ; 4-402 : PAR 187. Bouteilles : 5-403 : PAR 170.  
Pot : 4-105 : CLV 126.

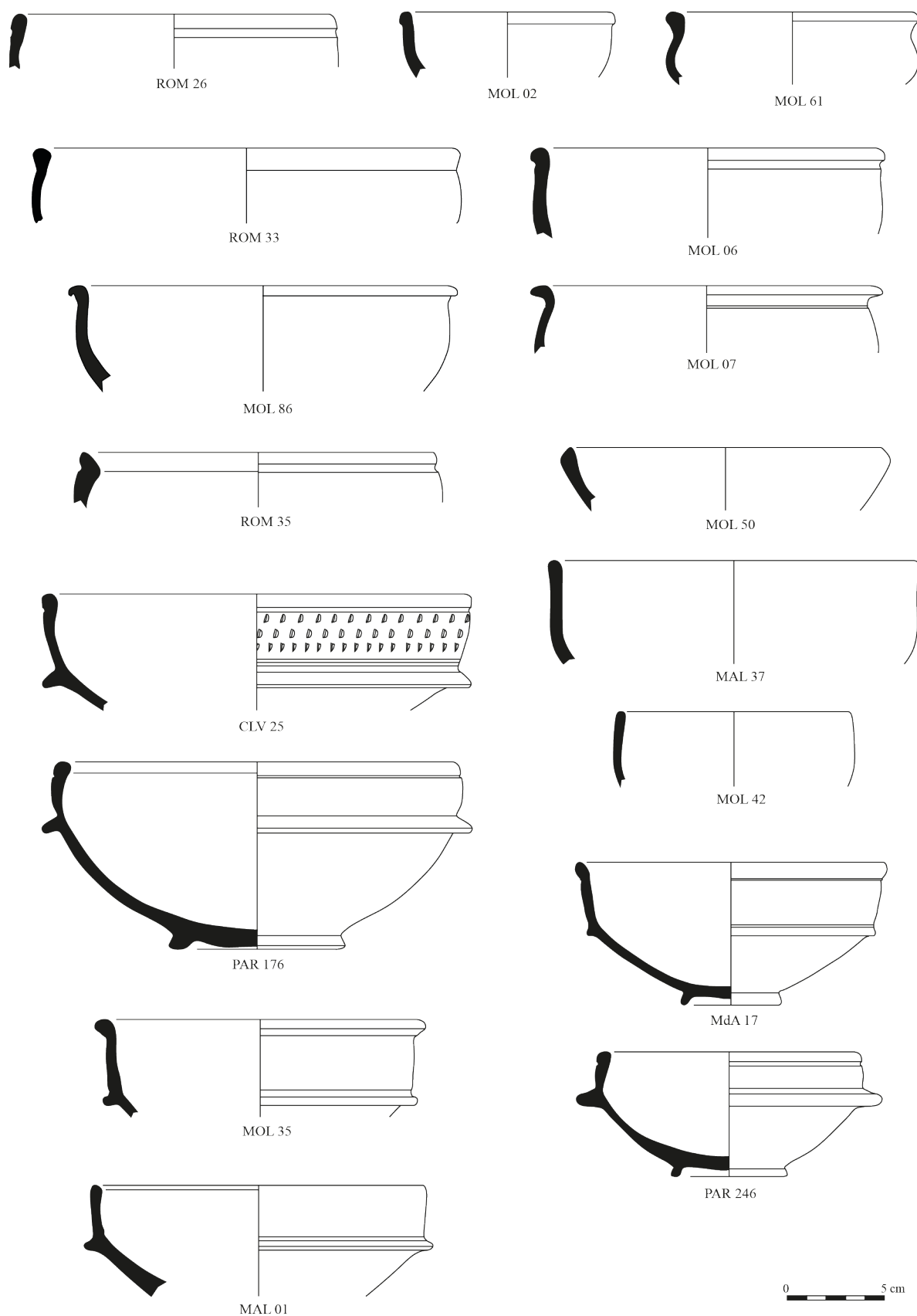


**Fig. 225 - Traces de couverture sur la coupe/jatte 2-201  
n° 32 de Pardines.**



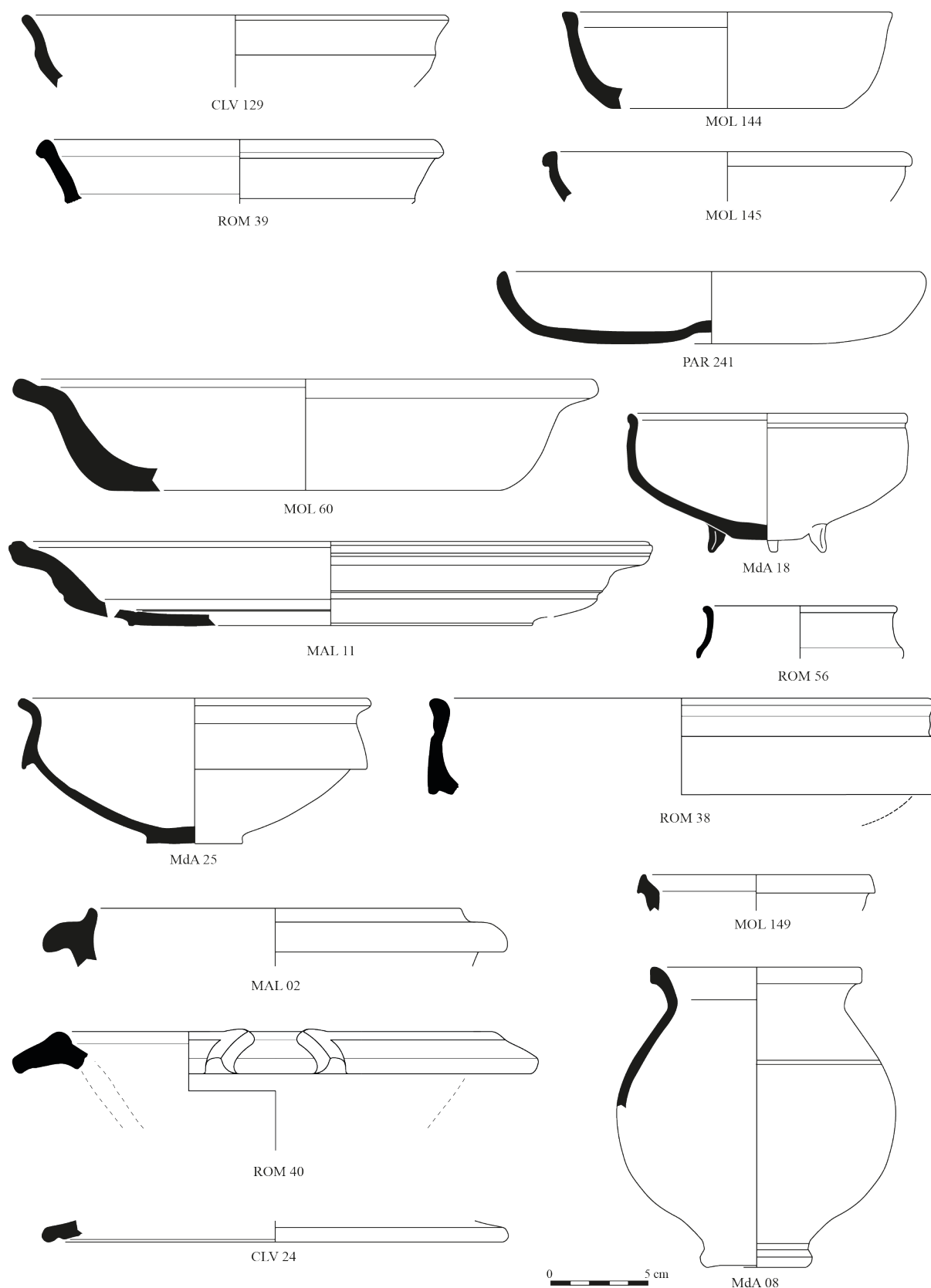
**Fig. 226 - Formes de la céramique gris bleuté.**

Formes courantes : coupe : 2-101 : MAL 41 ; 2-102 : CLV92. Coupes/jattes carénées : 2-201 : CLV 21, Mda 22, PAR 225. Pot : 4-101 : MAL39, PAR 85. Autres formes : assiette : 1-401 : PAR 178. Coupe : 2-302 : Mda 72. Mortiers ; MAL 45, MOL 49. Pot : 3-201 : MOL 123. Pichet : 4-502 : Mda 15, ROM 19. Couvercle : 7-201 : CLV50.



**Fig. 227 - Formes courantes de la céramique gris bleuté lissée.**

Coupes : **2-101** : ROM 26 ; **2-102** : MOL 02, MOL 06, MOL 07, MOL 61, MOL 86, ROM 33, ROM 35 ; **2-103** : MAL 37, MOL 42, MOL 50. Coupes/jattes carénées : **2-201** : CLV 25, MAL 01, MdA 17, MOL 35, PAR 176, PAR 246.



**Fig. 228 - Autres formes de la céramique gris bleuté lissée.**

Plats/assiettes : 1-101 : CLV 129 ; 1-201 : MOL 144, MOL 145 ; 1-301 : MAL 11, MOL 60 ; 1-401 : PAR 241 ; 1-403 : ROM 39. Coupes : 2-407 : ROM 56. Coupes/jattes carénées : 2-401 : Mda 25, ROM 38. Marmite : 2-104 : Mda 18. Mortiers : 2-701 : MAL 02 ; 2-702 : ROM 40. Pots : 4-101 : Mda 08 ; 4-107 : MOL 149. Couvercle : 7-102 : CLV 24.

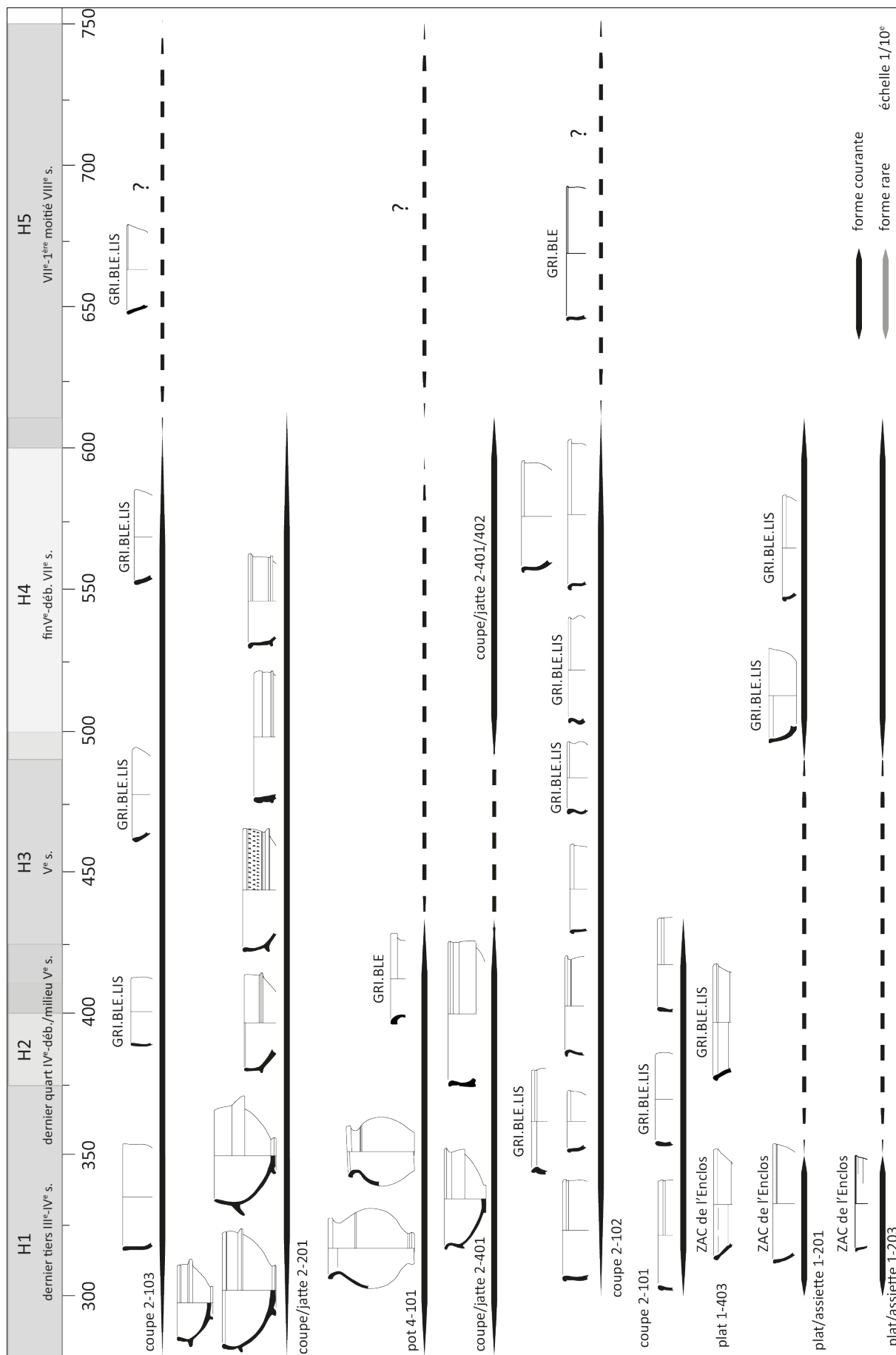


Fig. 229 - Chrono-typologie des formes courantes des céramiques gris bleuté brutées et lissées.

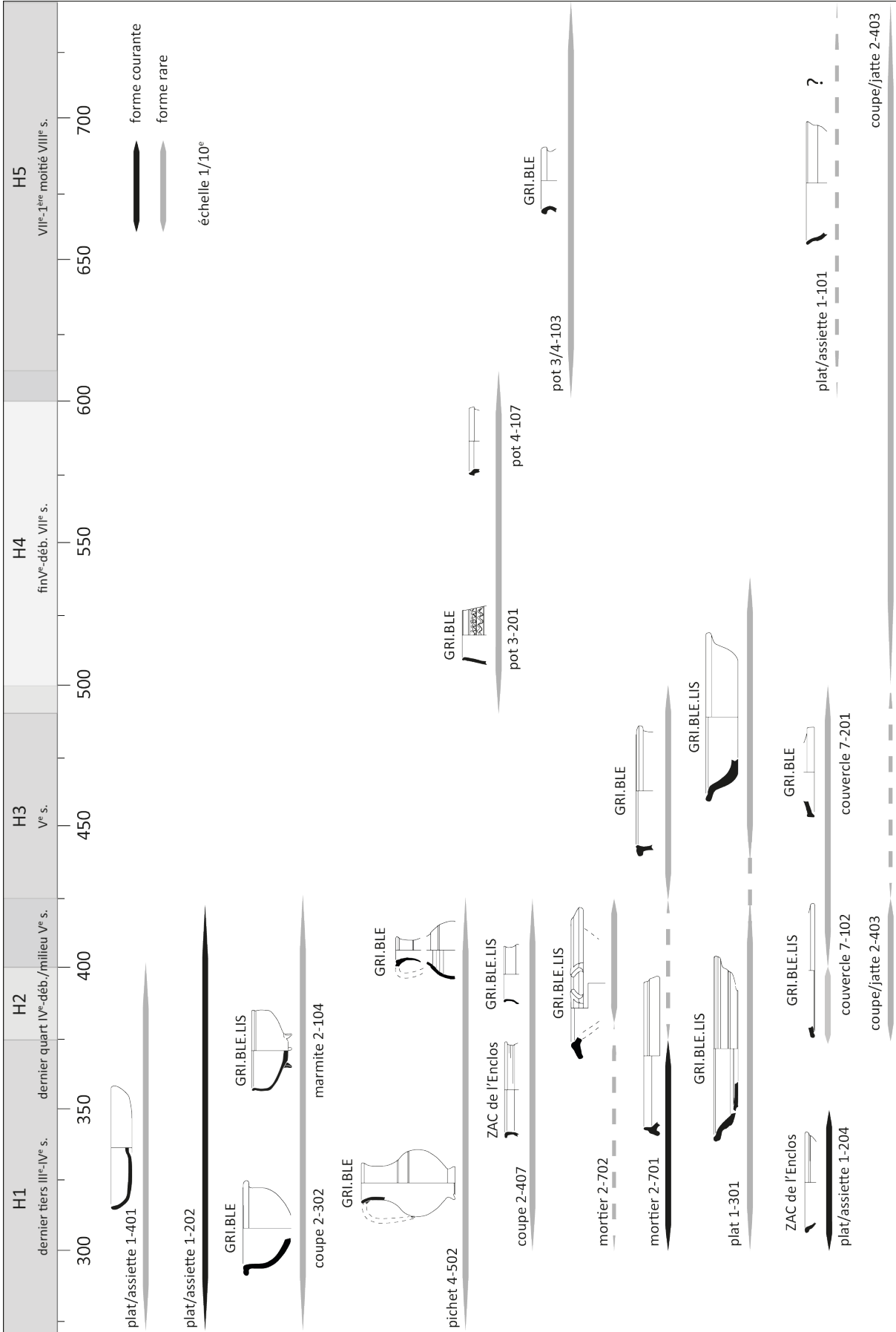
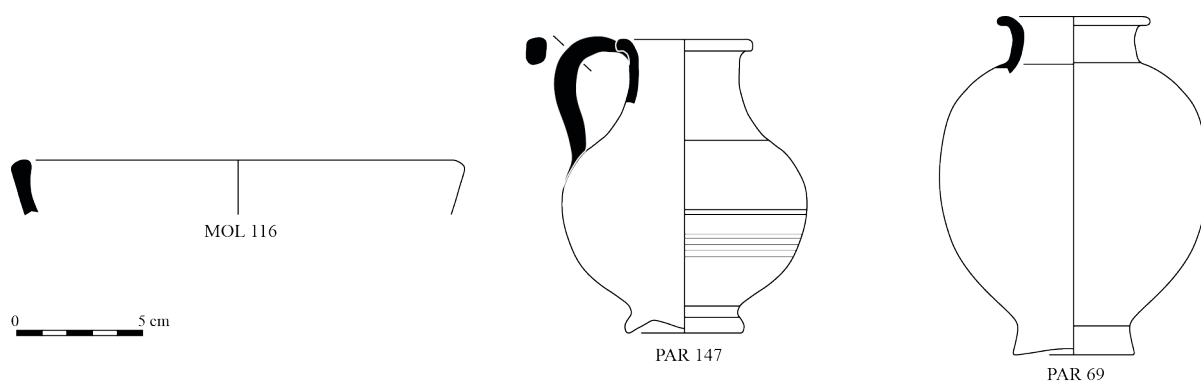


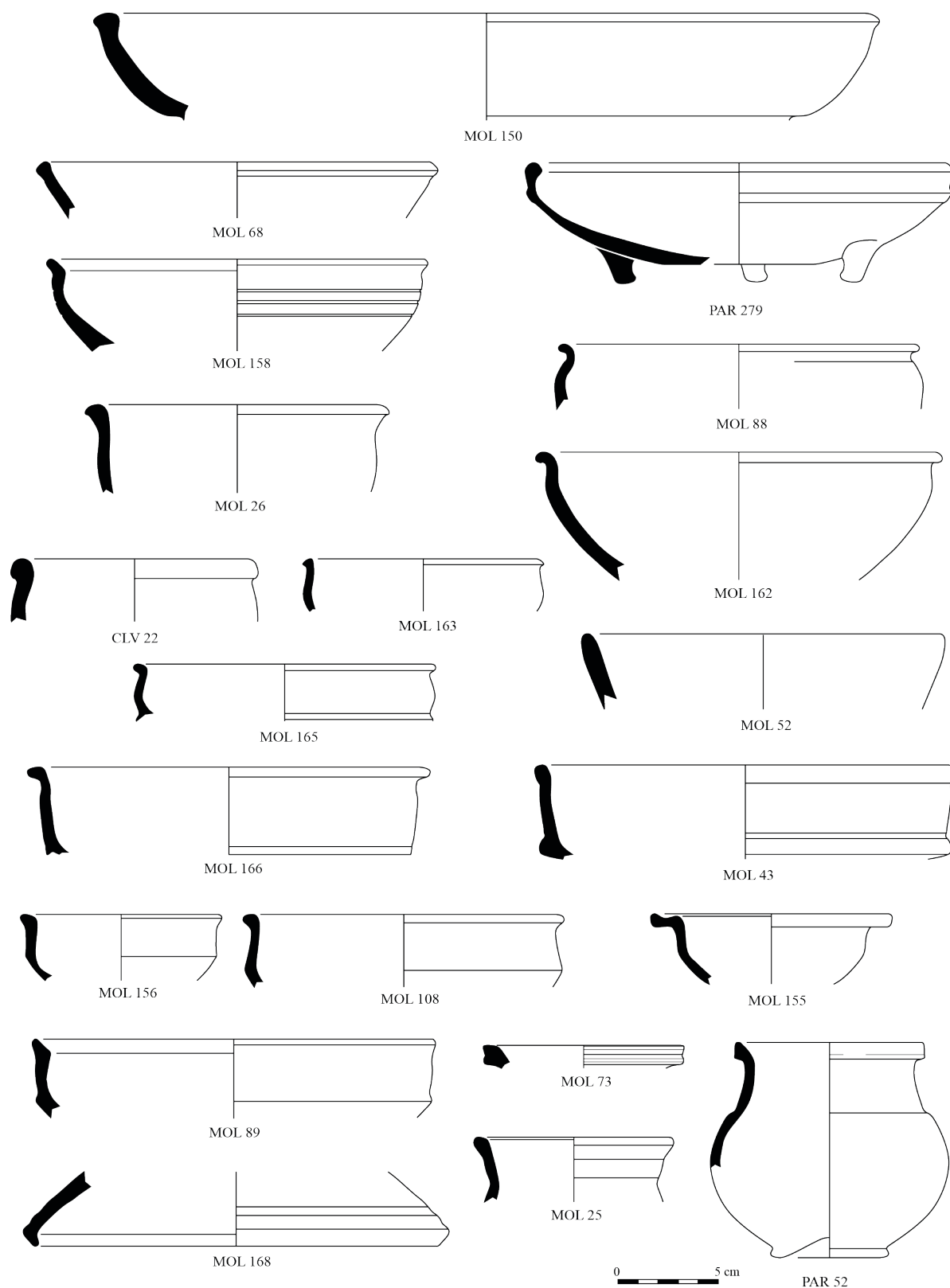
Fig. 230 - Chrono-typologie des autres formes des céramiques gris bleuté brutes et lissées.





**Fig. 231 - Formes de la céramique grise lissée.**

Assiette : 1-202 : MOL 116. Pot : 4-201 : PAR 69. Pichet : 4-501 : PAR 147.



**Fig. 232 - Formes de la céramique sombre lissée.**

Plats/assiettes : **1-201** : MOL 68, MOL 150 ; **1-203** : MOL 158 ; **1-501** : PAR 279. Coupes : **2-102** : CLV 22, MOL 26, MOL 88, MOL 162, MOL 163 ; **2-103** : MOL 52 ; **2-302** : MOL 155. Coupes/jattes carénées : **2-201** : MOL 43, MOL 165 ; **2-401** : MOL 166 ; **2-402** : MOL 108, MOL 156 ; **2-403** : MOL 89. Pots : **4-101** : PAR 52 ; **4-102** : MOL 73. Pichet : **5-500** : MOL 25. Couvercle : **7-103** : MOL 168.

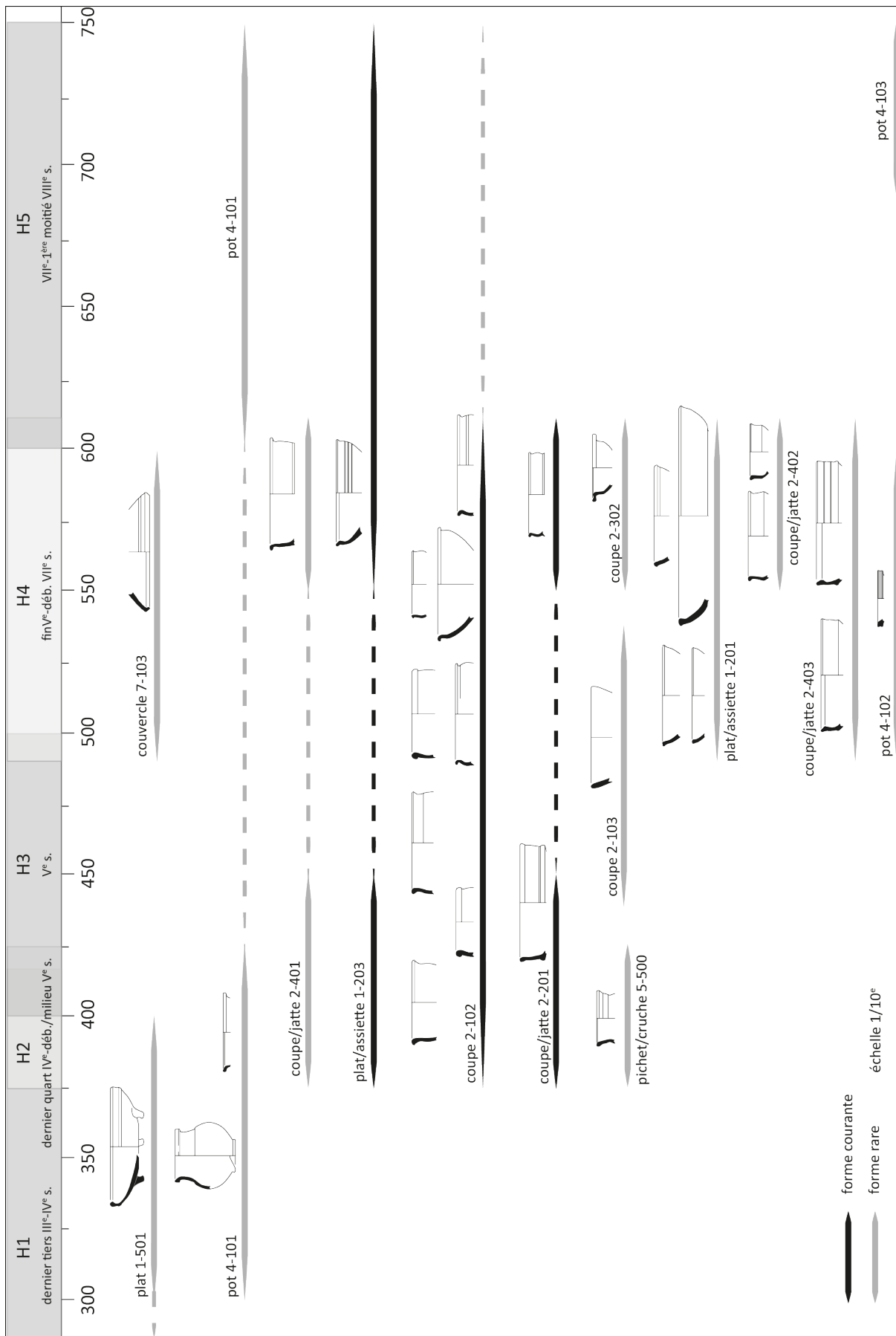
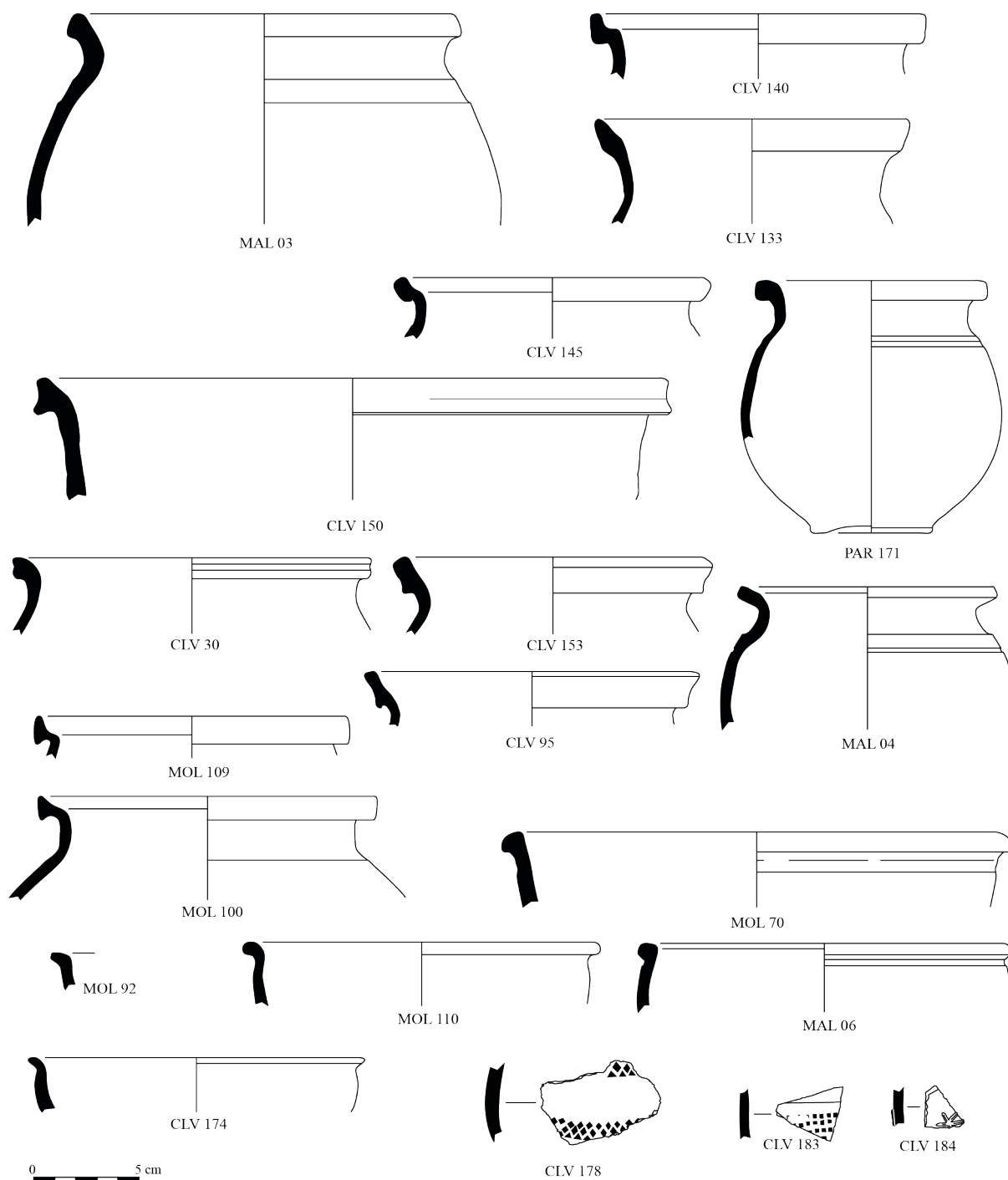
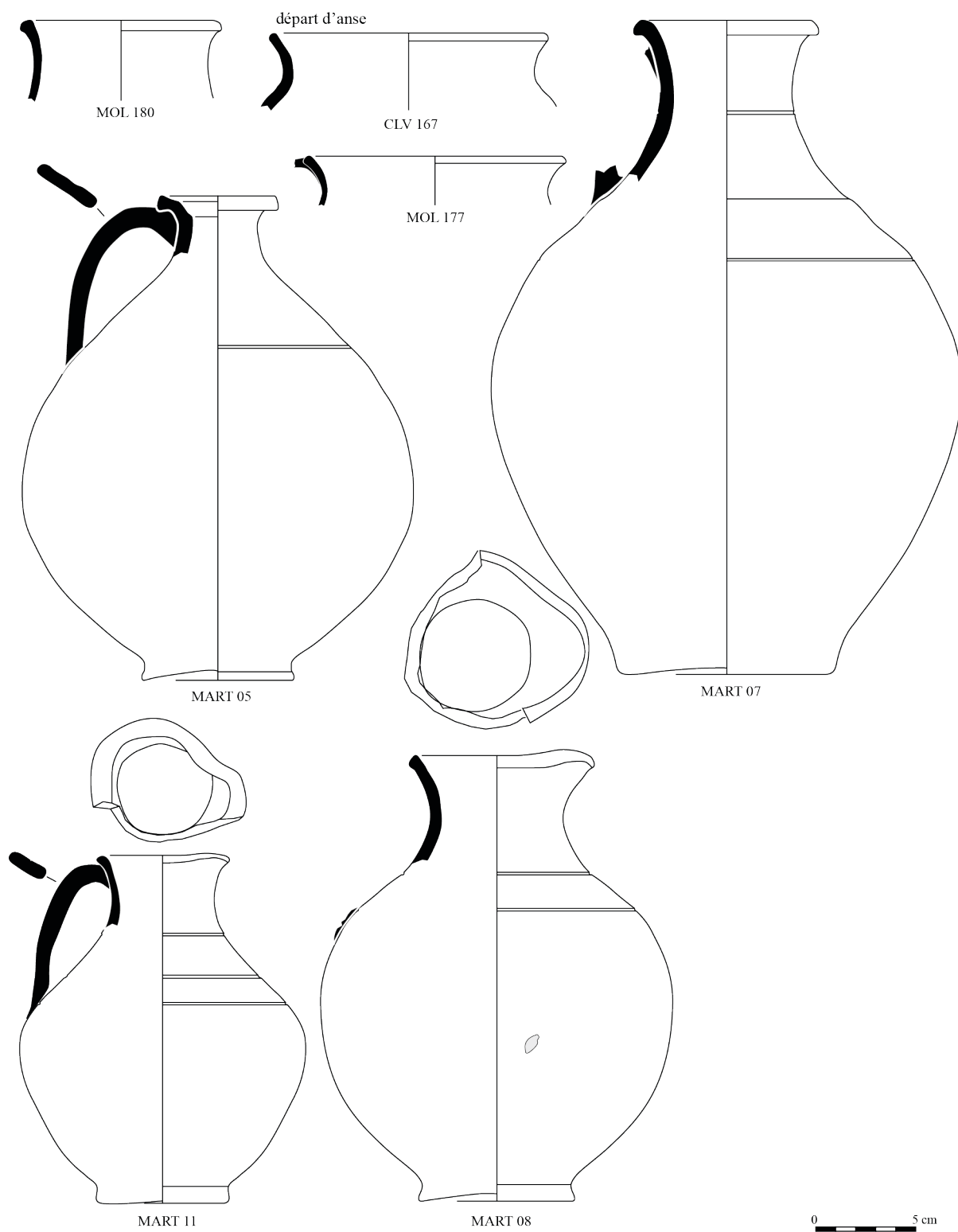


Fig. 233 - Proposition de chrono-typologie de la céramique sombre lissée.



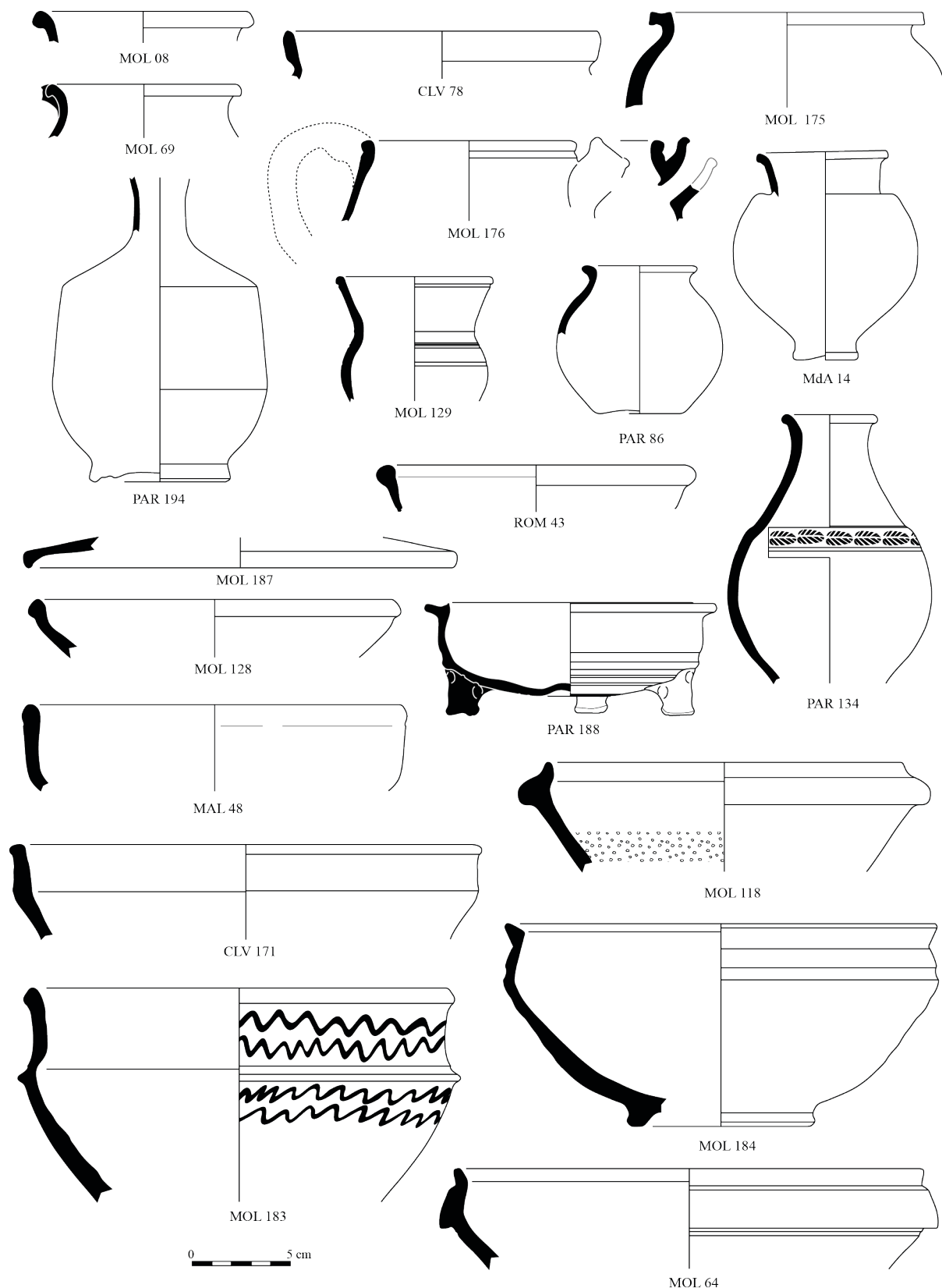
**Fig. 234 - Formes courantes de la céramique commune grise (1/2).**

Pots : 4-101 : CLV 133, CLV 140, CLV 145, MAL 03, PAR 171 ; 4-102 : CLV 30, CLV 95, CLV 150, CLV 153 ; 4-104 : MAL 04 ; 4-107 : MOL 100, MOL 109. Coupes : 2-102 : CLV 174, MAL 06, MOL 70, MOL 110 ; Plats/assiettes : 1-203 : MOL 92. Décors : molette 1 : CLV 178 ; molette 2 : CLV 183 ; relief 1 : CLV 184.



**Fig. 235 - Formes courantes de la céramique commune grise (2/2).**

Pichets/cruches : 3-401 : CLV 167 ; 4-302 : MOL 177 ; 4-601 : MART 08 ; 5-500 : MOL 180 ; 5-501 : MART 05 ; 5-502 : MART 07 ; 5-602 : MART 11.



**Fig. 236 - Autres formes de la céramique commune grise.**

Pots : 3-101 : CLV 78 ; 3-102 : MOL 175 ; 3-103 : PAR 86 ; 3-202 : MOL 176 ; 4-103 : MOL 08 ; 4-901 : MOL 69. Gobelets : 3-601 : MOL 129 ; 4-701 : Mda 14 ; 4-702 : PAR 134. Bouteille : ind. : PAR 194. Plats/assiettes : 1-201 : MOL 128. Assiette carénée : 1-103 : CLV 171. Plat tripode : 1-403 : ROM 43. Coupe : 2-103 : MAL 48. Coupes/jattes carénées : 2-401 : MOL 64 ; 2-402 : MOL 184 ; 2-403 : MOL 183. Mortiers : 2-701 : MOL 118. Marmite : 2-502 : PAR 188. Couvercle : 7-103 : MOL 187.

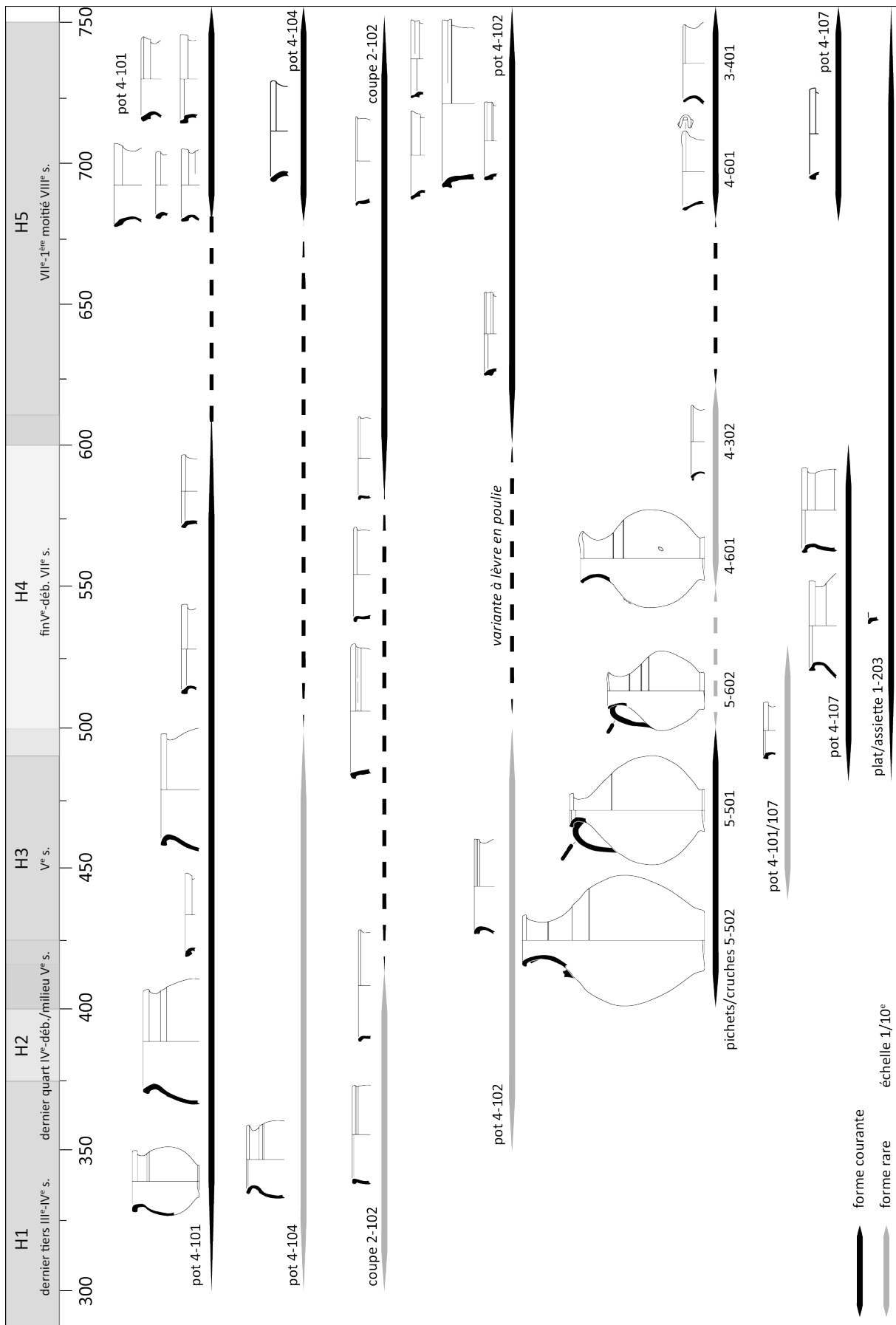


Fig. 237 - Chronologie des formes courantes de la céramique commune grise.

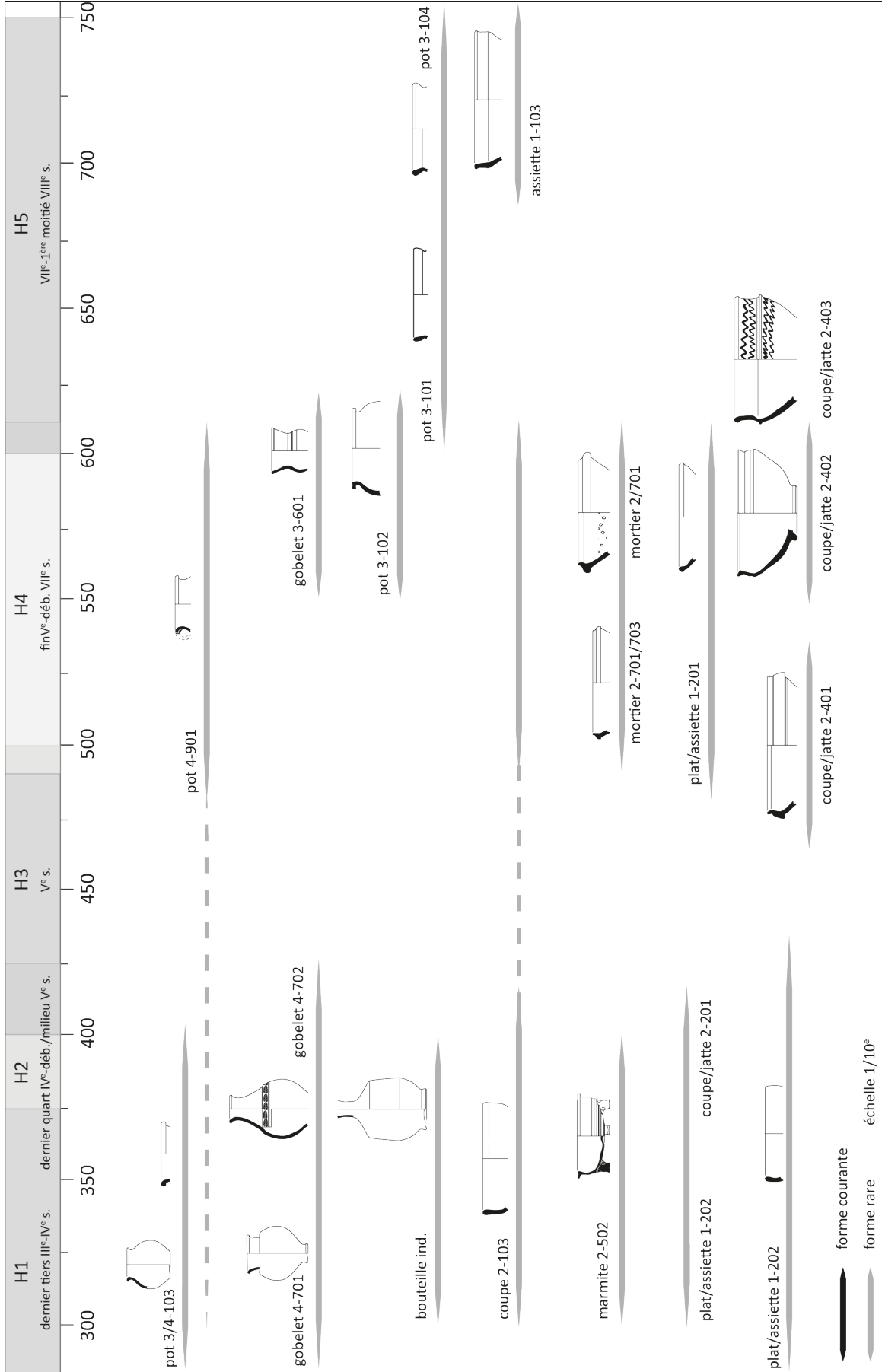
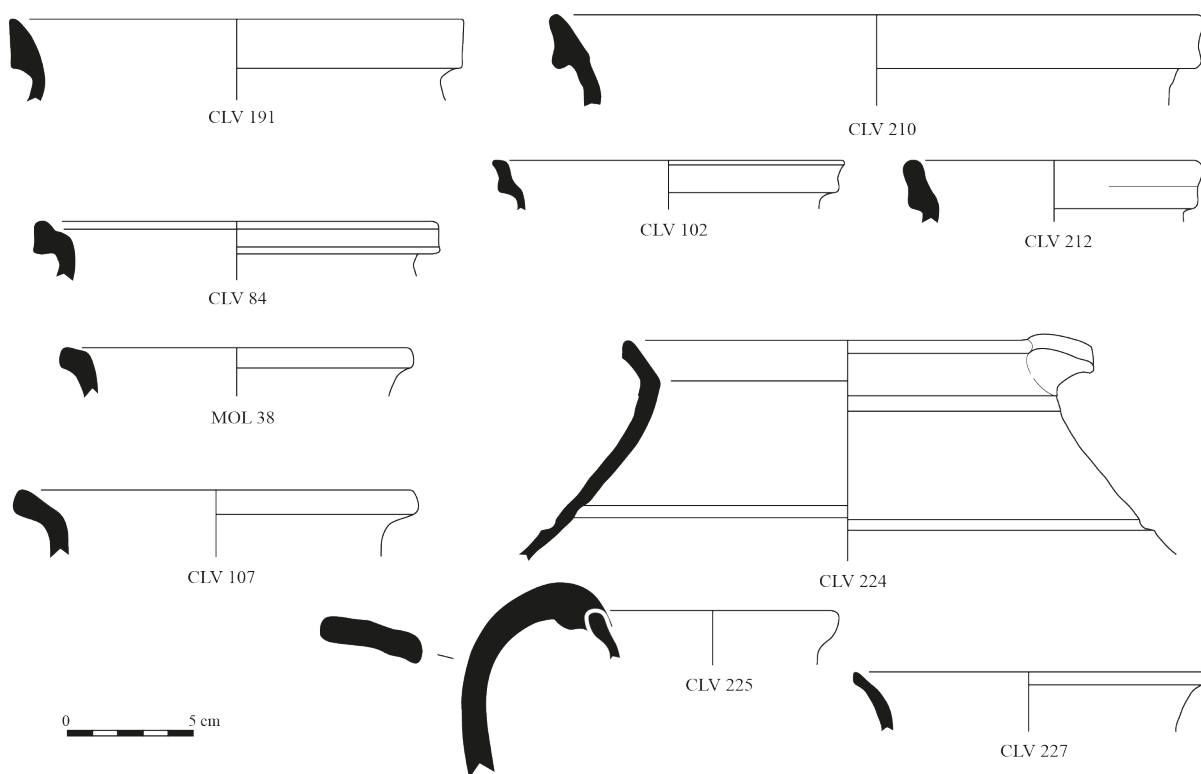


Fig. 238 - Chronologie des autres formes de la céramique commune grise.

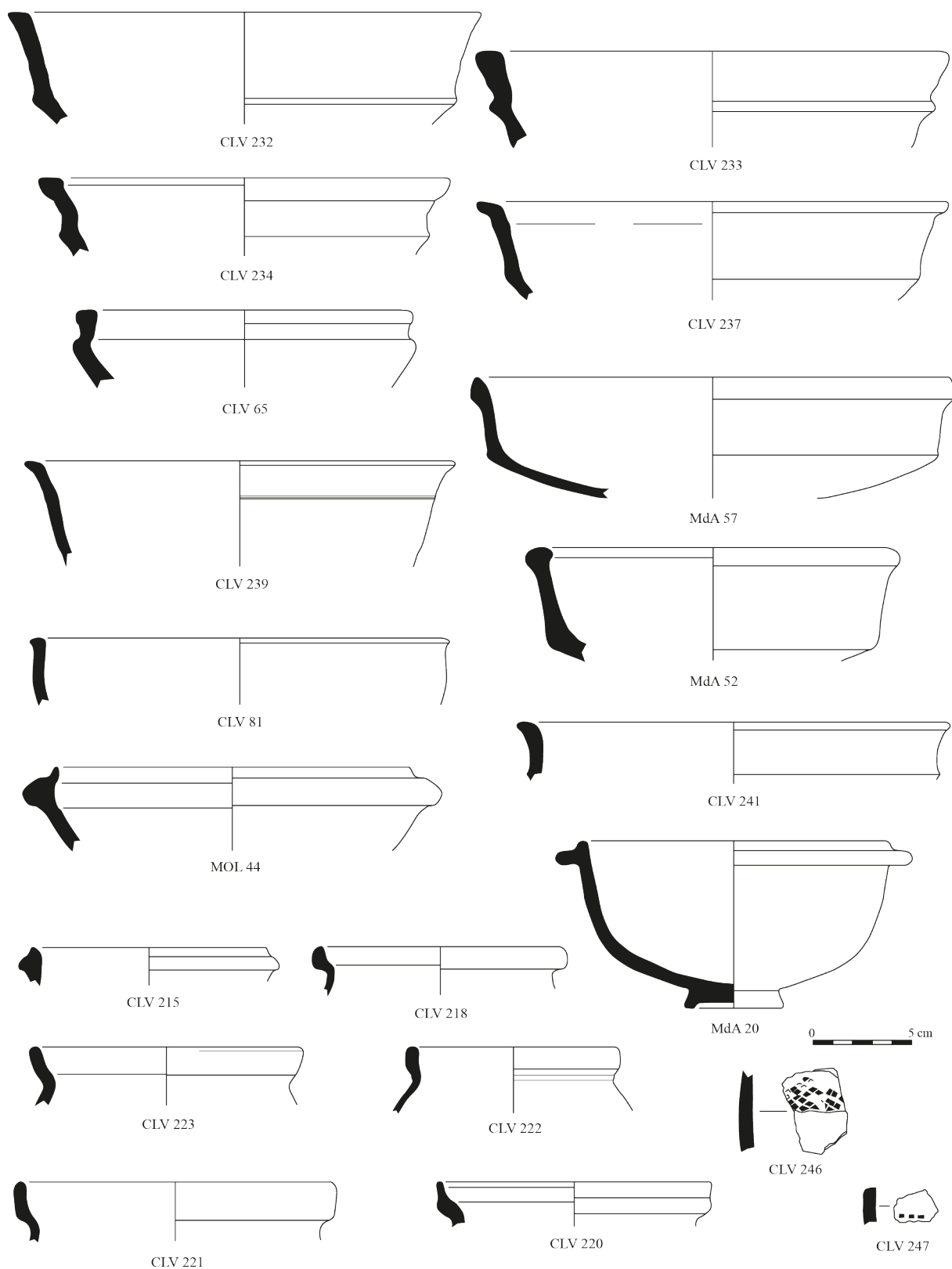




**Fig. 239 - Formes courantes de la céramique commune sombre.**

Pots : **4-101** : CLV 84, CLV 191, MOL 38 ; **4-102** : CLV 102, CLV 210, CLV 212 ; **4-104** : CLV 107.

Pichets/cruches : **3-401** : CLV 224 ; **4-601** : CLV 227 ; **5-500** : CLV 225.



**Fig. 240 - Autres formes de la céramique commune sombre.**

Plats/assiettes : **1-203** : CLV 239 ; **1-402** : MdA 52, MdA 57. Assiettes carénées : **1-101** : CLV 232, CLV 233 ; **1-102** : CLV 65 ; **1-103** : CLV 234, CLV 237. Coupe : **2-102** : CLV 81. Coupes/jattes carénées : **2-403** : CLV 241. Jattes : **2-501** : MdA 20. Mortiers : **2-701** : MOL 44. Pots : **3-101** : CLV 222, CLV 223 ; **4-105** : CLV 218 ; **4-106** : CLV 220, CLV 221 ; **4-107** : CLV 215. Décors : **molette 1** : CLV 246 ; **molette 2** : CLV 247.

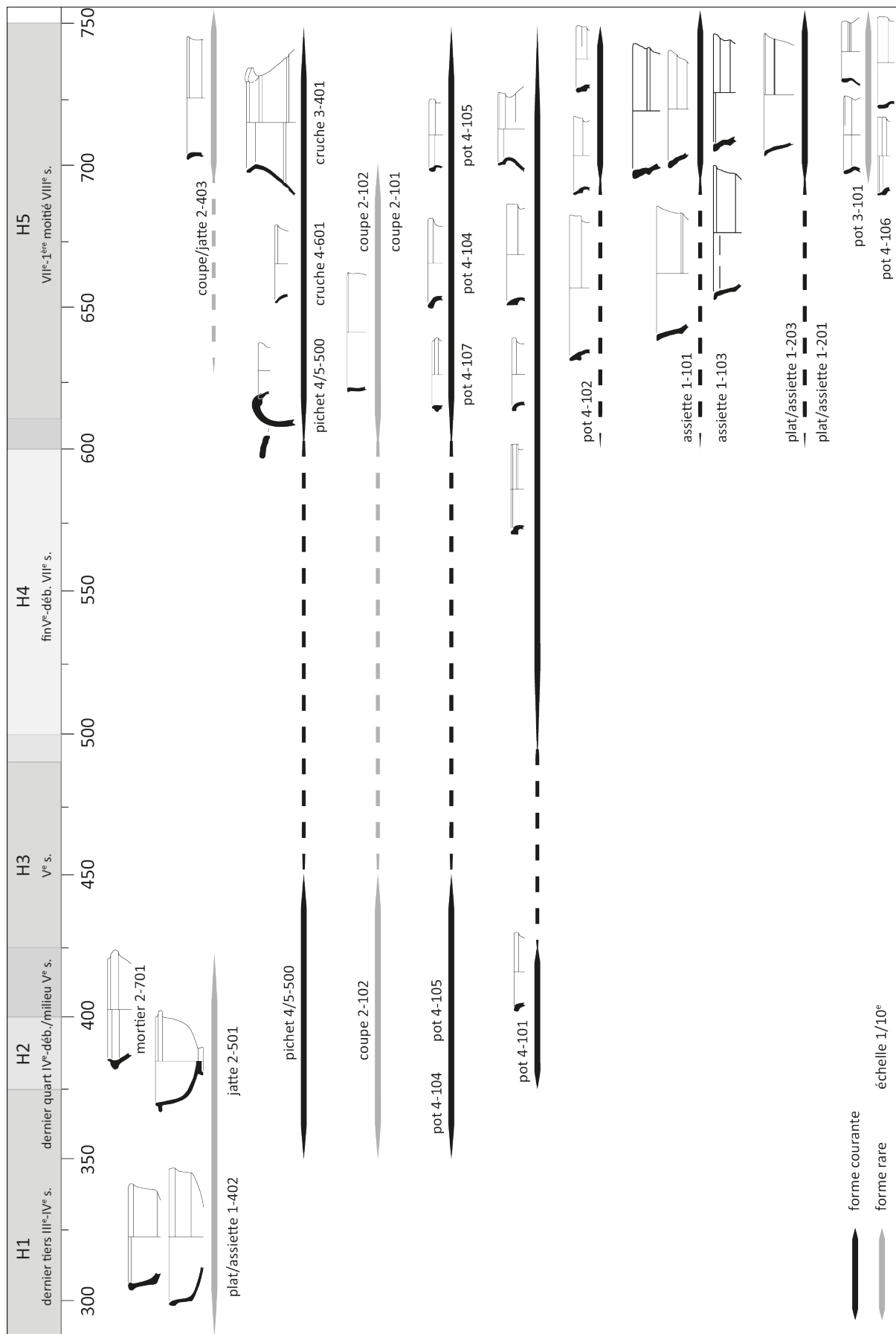
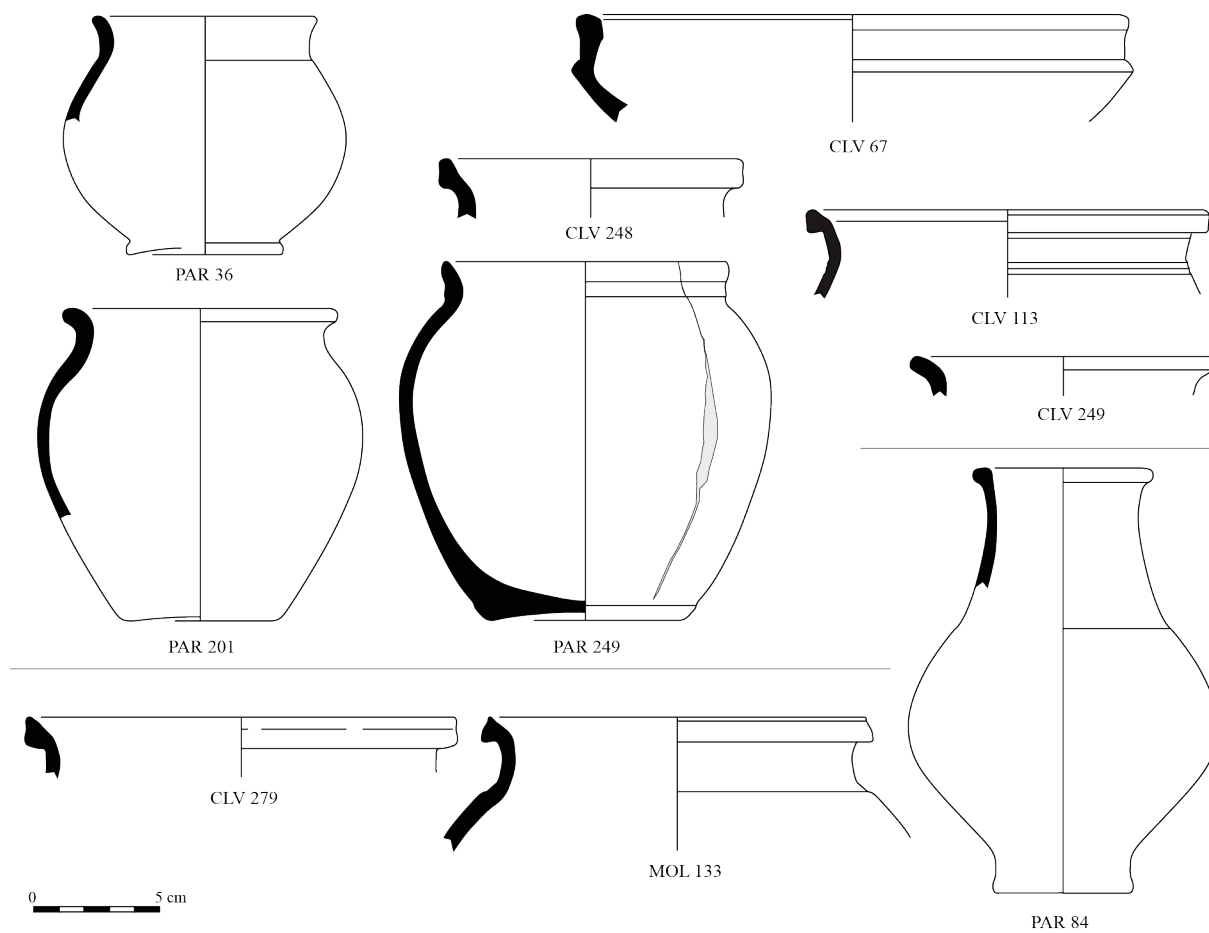
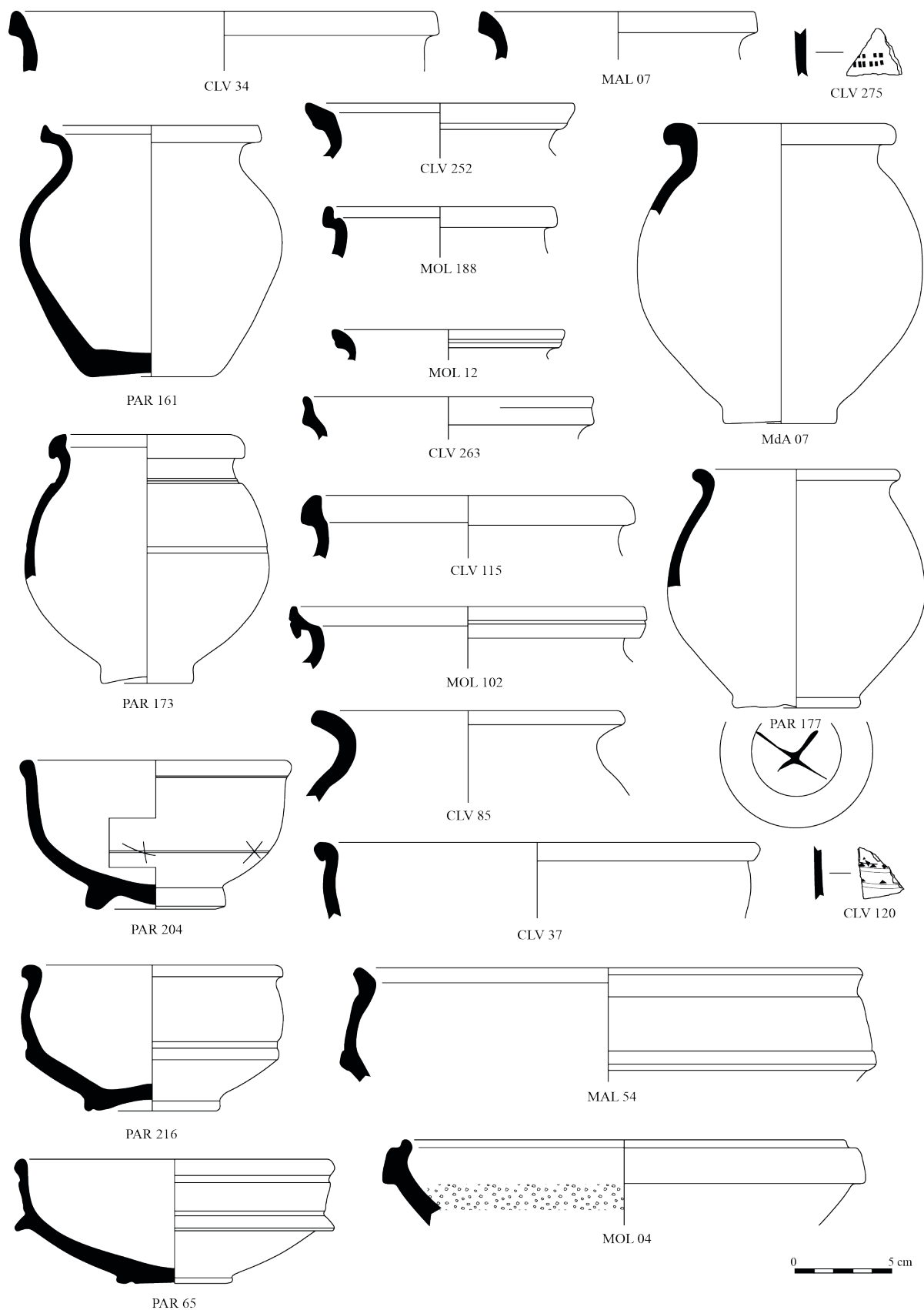


Fig. 241 - Chrono-typologie de la céramique commune sombre.



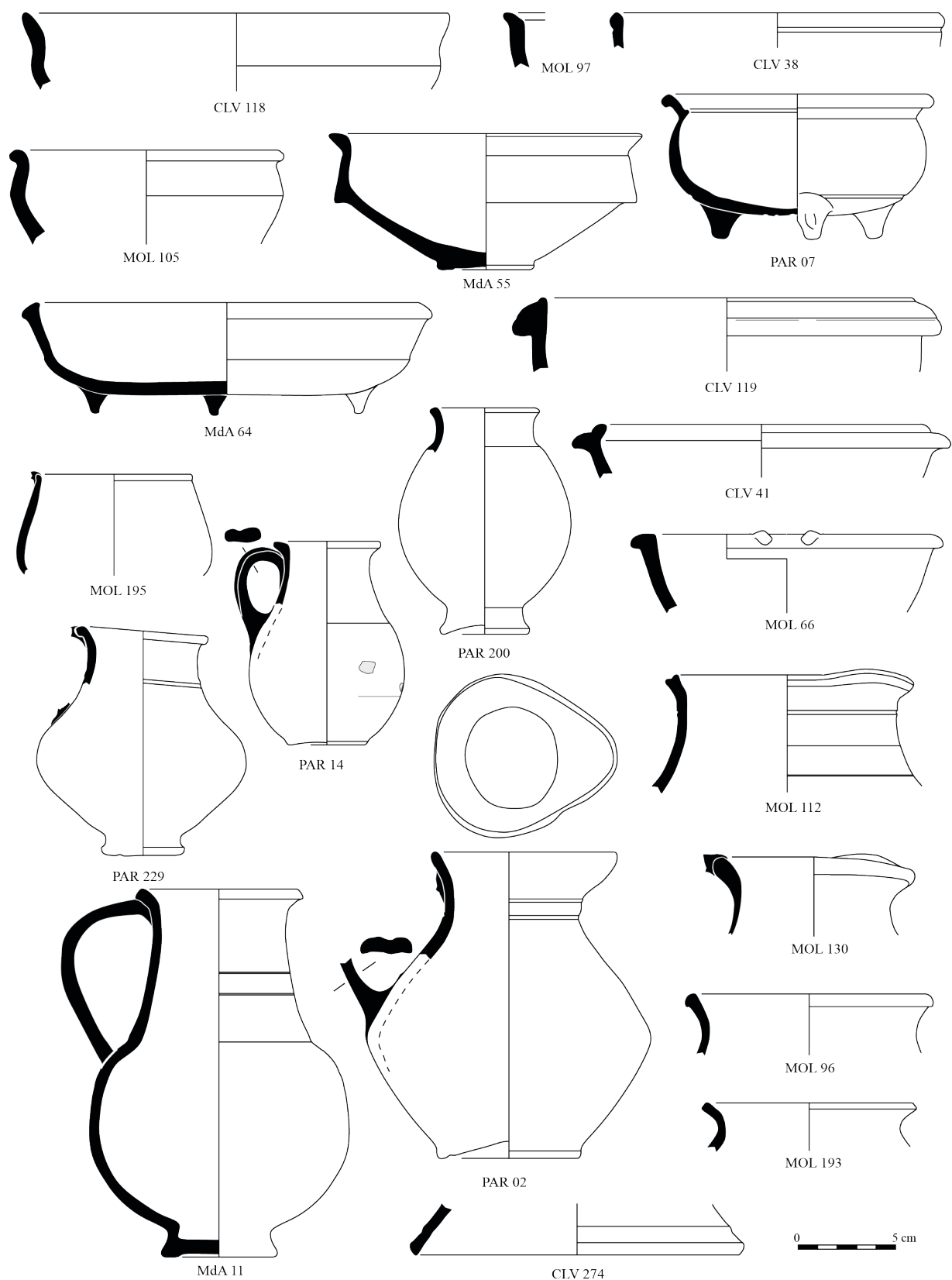
**Fig. 242 - Céramiques rugueuses, grises et claires.**

Grises : assiette : **1-102** : CLV 67. Pots : **3-101** : PAR 249 ; **3-104** : PAR 36 ; **4-101** : CLV 113, CLV 248 ; **4-103** : PAR 201 ; **4-104** : CLV 249. Claires : gobelet : **4-702** : PAR 84. Pots : **4-101** : CLV 279 ; **4-107** : MOL 133.



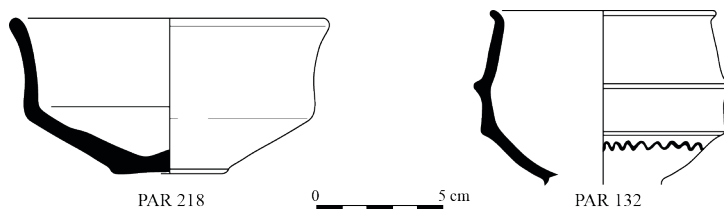
**Fig. 243 - Formes courantes de la céramique commune claire.**

Coupes : 2-102 : CLV 37, PAR 204. Coupes/jattes carénées : 2-201 : MAL 54, PAR 65, PAR 216.  
 Mortiers : 2-701 : MOL 04. Pots : 3-103 : PAR 177 ; 3-104 : CLV 85 ; 4-101 : CLV 34, CLV 252, MAL 07, MOL 188, PAR 161 ; 4-102 : CLV 263, MOL 12 ; 4-103 : Mda 07 ; 4-105 : CLV 115, PAR 173 ; 4-107 : MOL 102.  
 Décors : molette 1 : CLV 120 ; molette 3 : CLV 275.



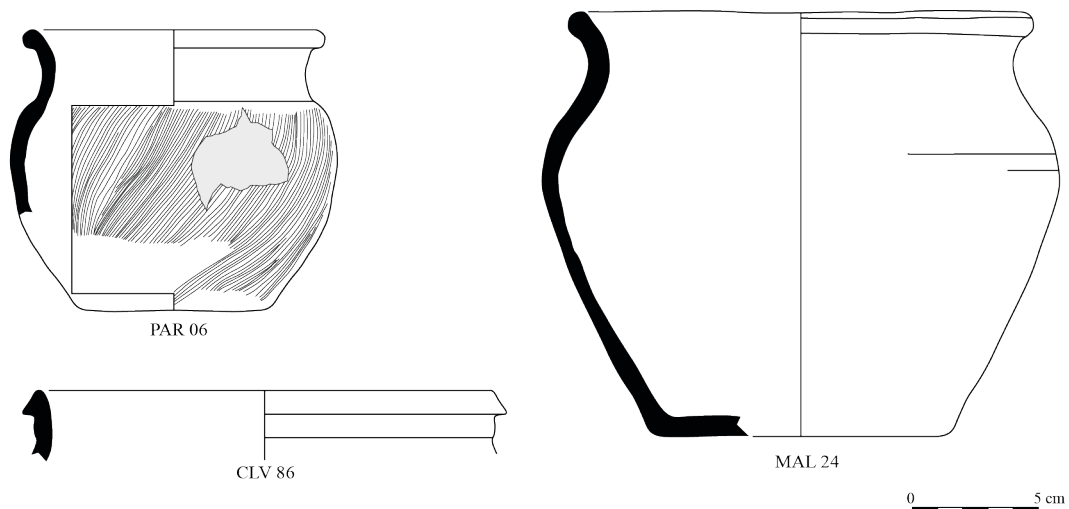
**Fig. 244 - Autres formes de la céramique commune claire.**

Assiettes : 1-101 : CLV 118 ; 1-203 : MOL 97. Plat : 1-403 : MdA 64. Coupes : 2-101 : CLV 38 ; 2-402 : MOL 105. Coupes/jattes carénées : 2-401 : MdA 55. Marmites : 2-502 : CLV 41 ; 2-602 : PAR 07. Mortiers : 2-701 : CLV 119 ; 2-702 : MOL 66. Gobelets : 3-502 : MOL 195 ; 4-402 : PAR 14 ; 4-501 : PAR 229 ; 4-801 : PAR 200. Pichets : 3-401 : MOL 193 ; 4-502 : MdA 11 ; 5-500 : MOL 96 ; 5-600 : MOL 112 ; 5-601 : MOL 130 ; 5-602 : PAR 02. Couvercles : 7-101 : CLV 274.

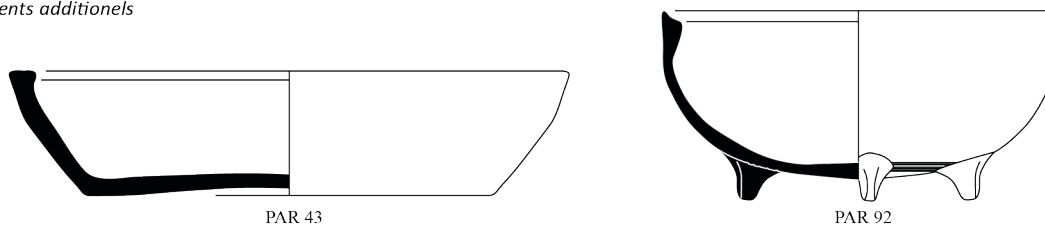


**Fig. 245 - Formes de la céramique claire lissée.**

Bol : 2-404 : PAR 218. Gobelet : 3-501 : PAR 132.

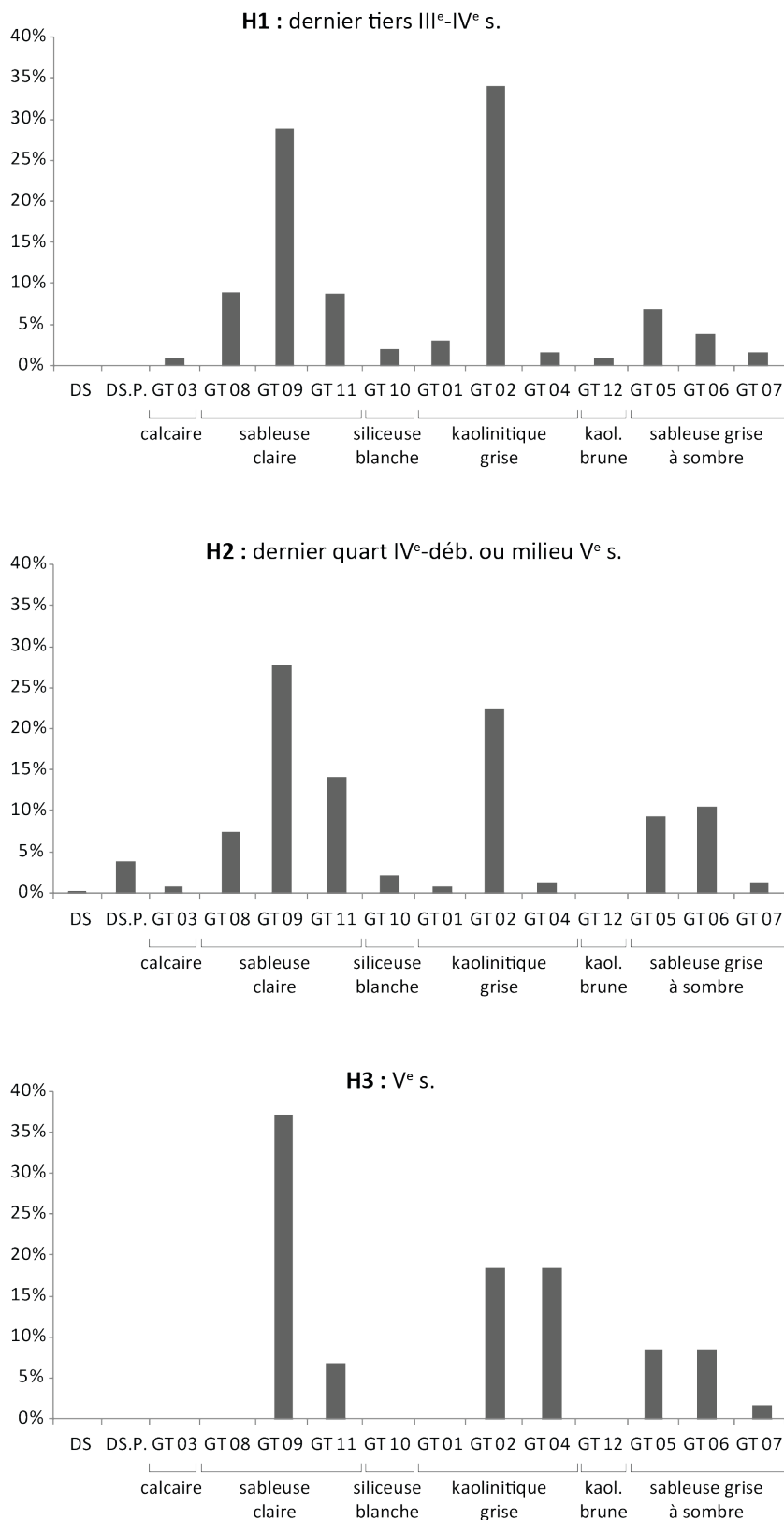


*Éléments additionnels*



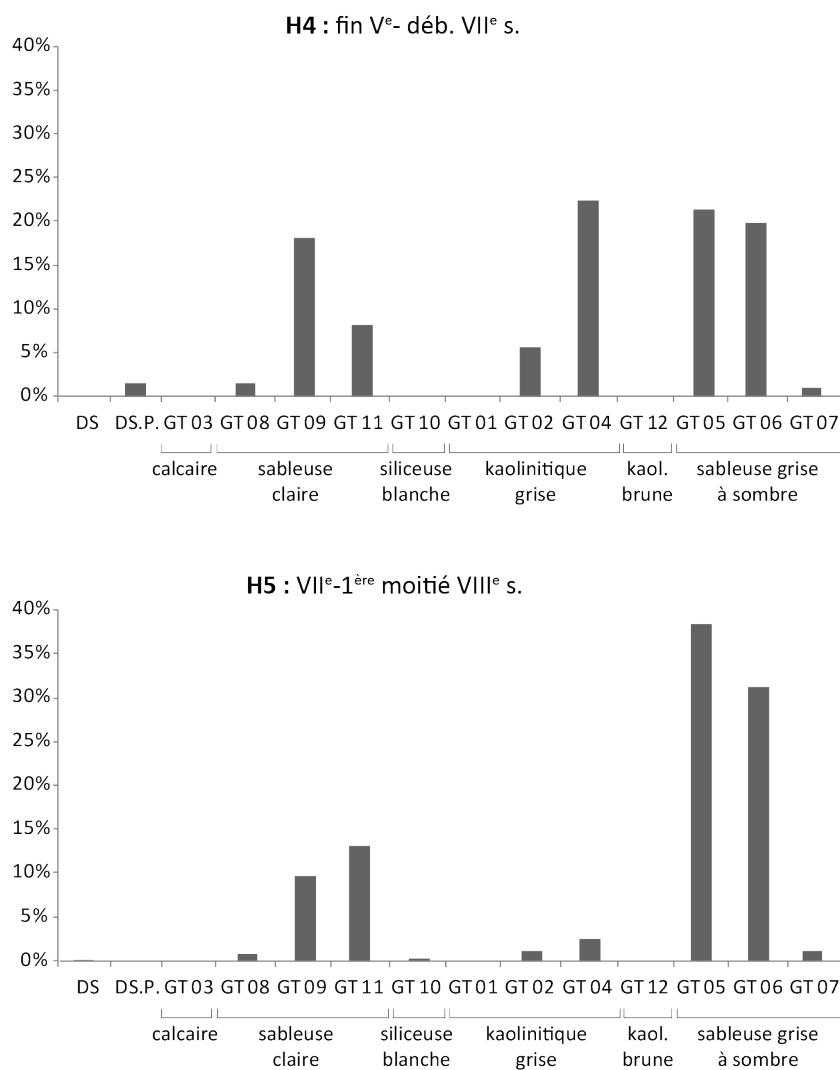
**Fig. 246 - Formes de la céramique non tournée.**

Pots : 4-103 : PAR 06 (oxyd.), MAL 24 (réd.) ; 4-107 : CLV 86 (oxyd.).  
Éléments additionnels : marmite tripode 2-107 : PAR 92 ; plat 1-202 : PAR 42.



**Fig. 247 - Évolution des familles de groupes techniques considérées comme régionales, en pourcentage du NMI (de H1 à H3).**

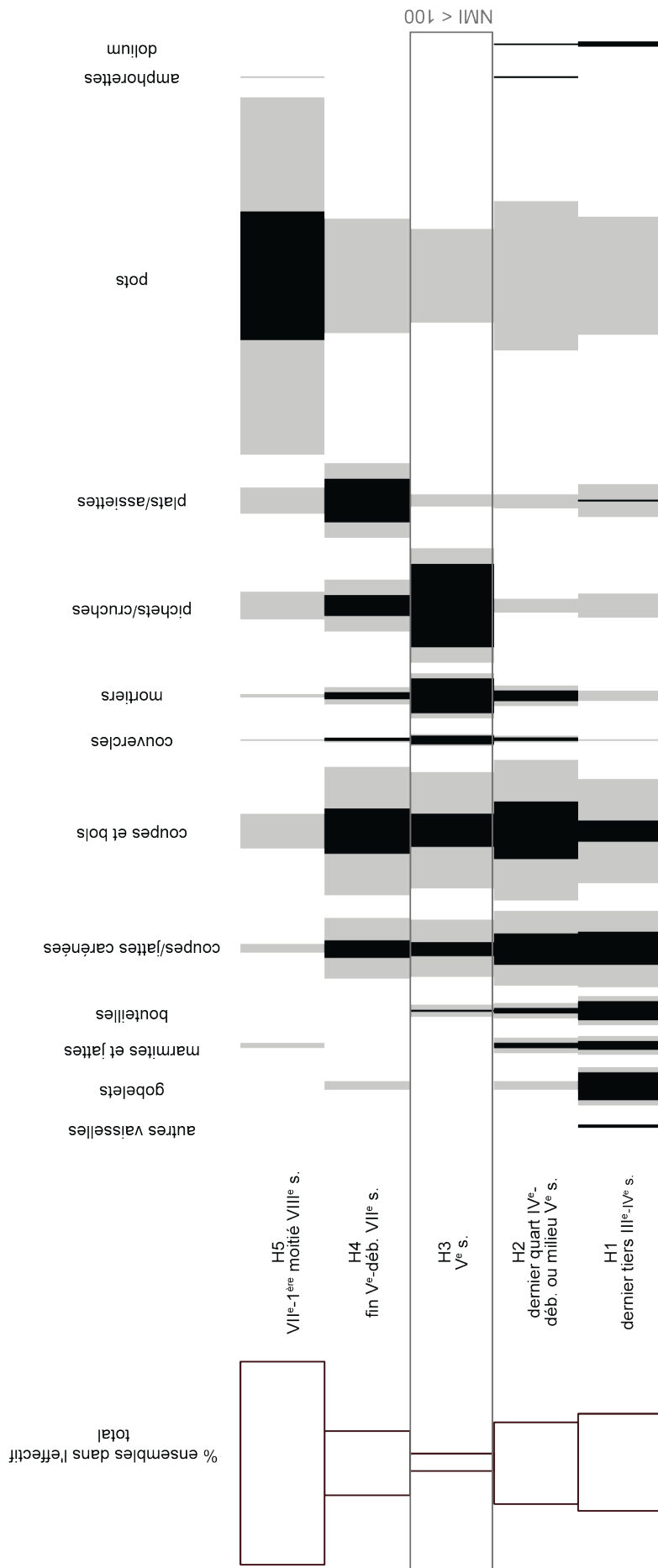




**Fig. 248 - Évolution des familles de groupes techniques considérées comme régionales, en pourcentage du NMI (de H4 à H5).**

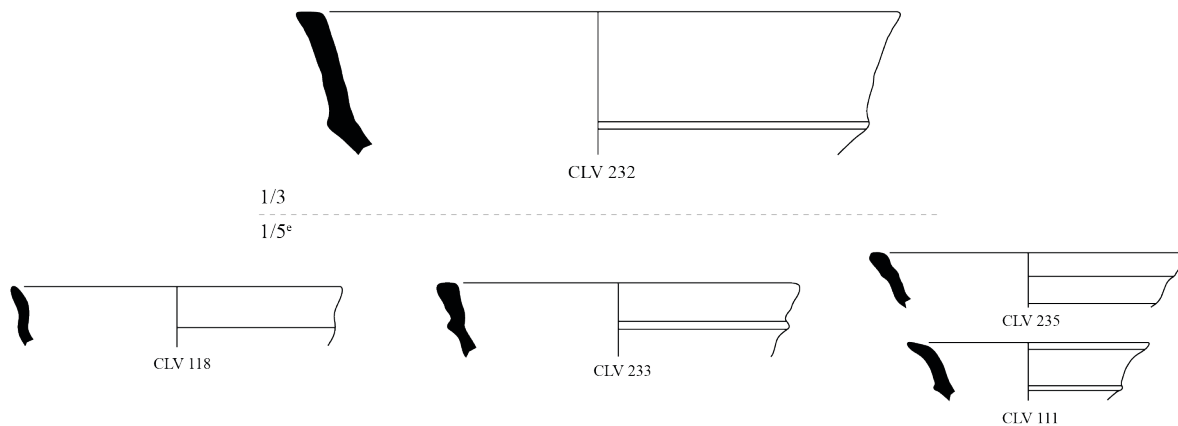
**sériographe EPPM - Récipients arvernes - types en pourcentages de chaque horizon de synthèse**

20% ; en gris : types en pourcentages de chaque ensemble ; en noir : EPPM

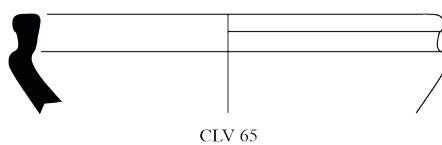


**Fig. 249 - Sériographe EPPM (reclassé) des récipients par catégories fonctionnelles, en pourcentage du NMI.**

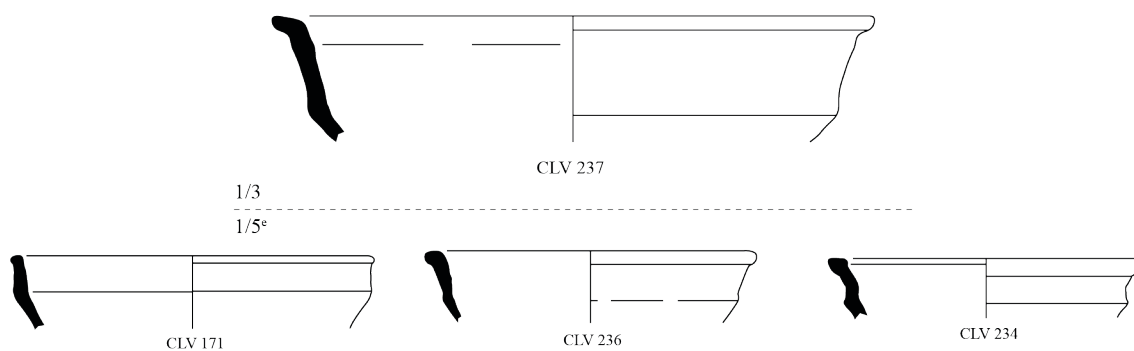
### Assiette carénée 1-101



### Assiette carénée 1-102

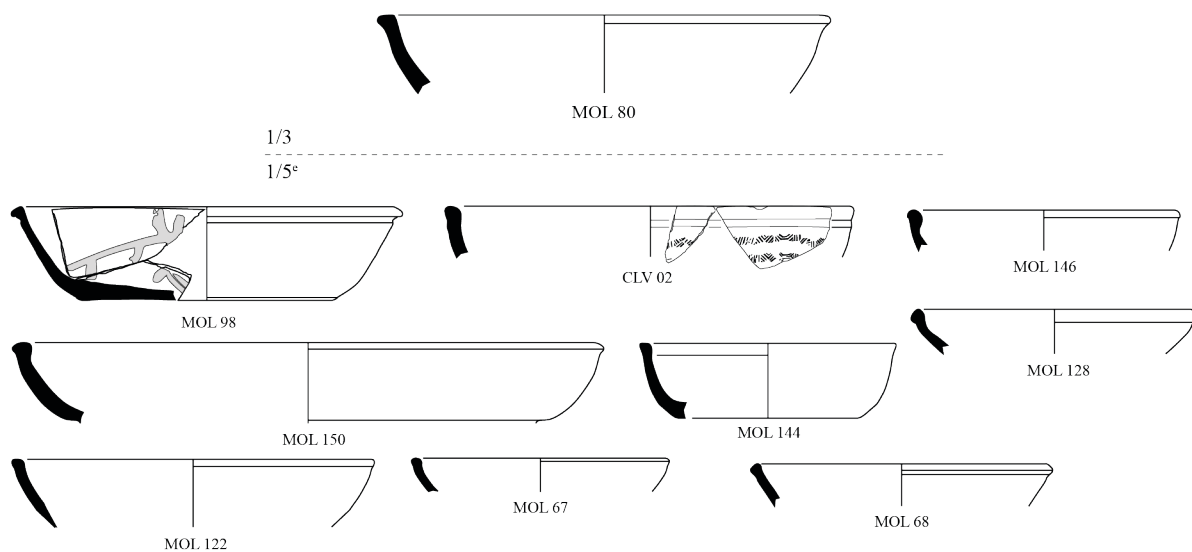


### Assiette carénée 1-103

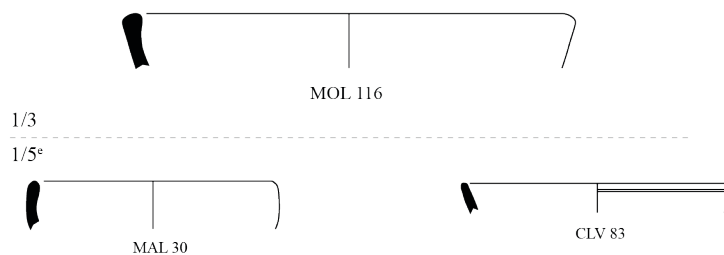


**Fig. 250 - Assiettes carénées 1-101 à 1-103 et leurs variantes (échelle : forme générique 1/3, variantes 1/5<sup>e</sup>).**  
**Forme 1-101 :** commune sombre : CLV 111, CLV 232, CLV 233, CLV 235 ; commune claire : CLV 118 (existe également en gris bleuté lissée). **Forme 1-102 :** commune sombre : CLV 65 (existe également en grise rugueuse). **Forme 1-103 :** commune grise : CLV 171 ; commune sombre : CLV 234, CLV 236, CLV 237.

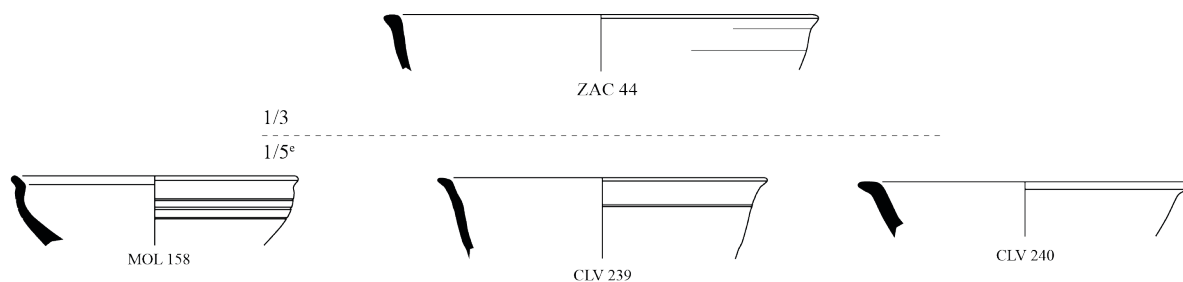
### Plat/assiette 1-201



### Plat/assiette 1-202



### Plat/assiette 1-203



**Fig. 251 - Plats/assiettes 1-201 à 1-203 et leurs variantes (échelle : forme générique 1/3, variantes 1/5°).**

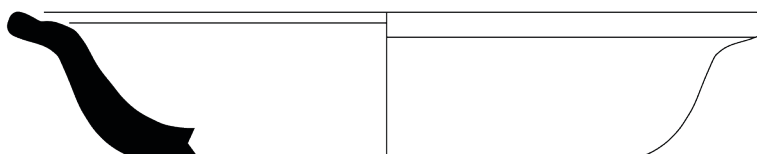
**Forme 1-201** : dérivée de sigillée : CLV 02 ; engobée et lissée : MOL 122 ; peinte à décor blanc : MOL 98 ; gris bleuté lissée : MOL 144, MOL 146 ; sombre lissée : MOL 67, MOL 68, MOL 80, MOL 150 ; commune grise : MOL 128. Existe également en commune sombre (résiduelle ?). **Forme 1-202** : engobée et lissée : CLV 83 ; grise lissée : MOL 116 ; commune grise : MAL 30. Existe également en gris bleuté lissée. **Forme 1-203** : gris bleuté lissée : ZAC 44 ; sombre lissée : MOL 158 ; commune sombre : CLV 239, CLV 240. Existe également en gris bleuté, en commune grise et en commune claire.

**Plat/assiette 1-204**



ZAC 47

**Plat 1-301**



MOL 60

1/3

1/5<sup>e</sup>



MAL 11

**Plat/assiette 1-302**



MOL 137

**Plat/assiette 1-401**



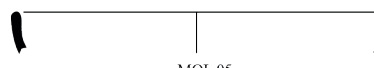
PAR 178

1/3

1/5<sup>e</sup>



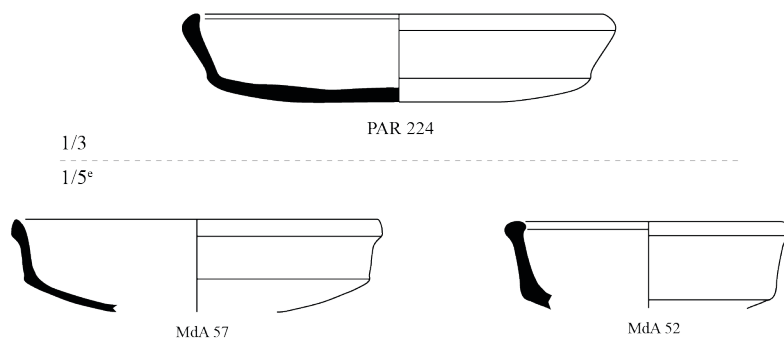
PAR 241



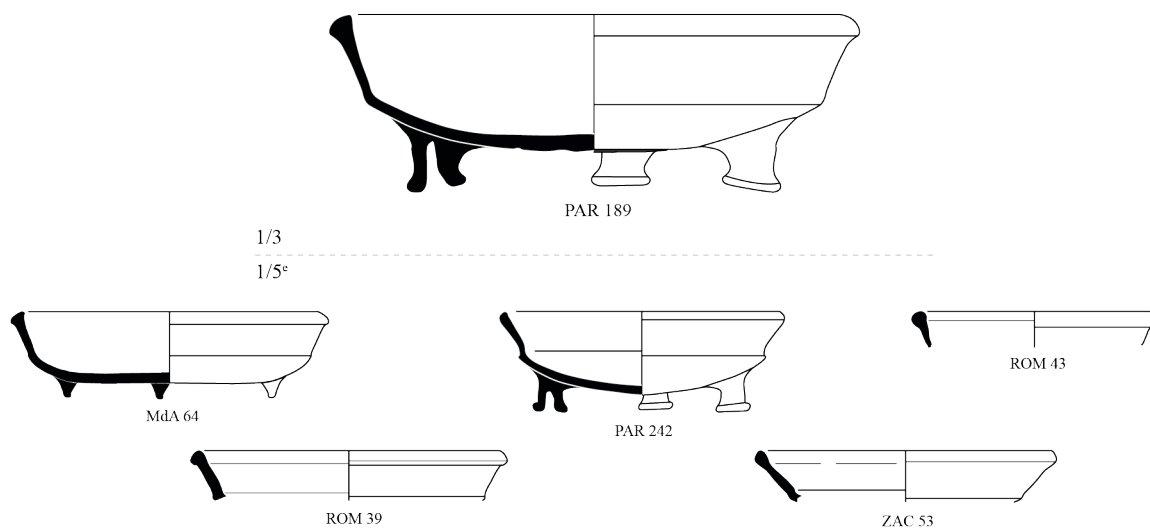
MOL 05

**Fig. 252 - Plats/assiettes 1-204 à 1-401 et leurs variantes (échelle : forme générique 1/3, variantes 1/5<sup>e</sup>).**  
**Forme 1-204 :** gris bleuté lissée : ZAC 47. **Forme 1-301 :** gris bleuté lissée : MAL 11, MOL 60. **Forme 1-302 :** engobée et lissée : MOL 137. **Forme 1-401 :** gris bleuté : PAR 178 ; gris bleuté lissée : MOL 05, PAR 241.

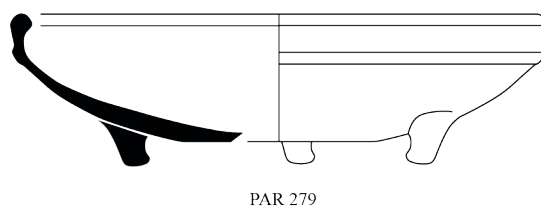
### Plat/assiette 1-402



### Plat/assiette 1-403



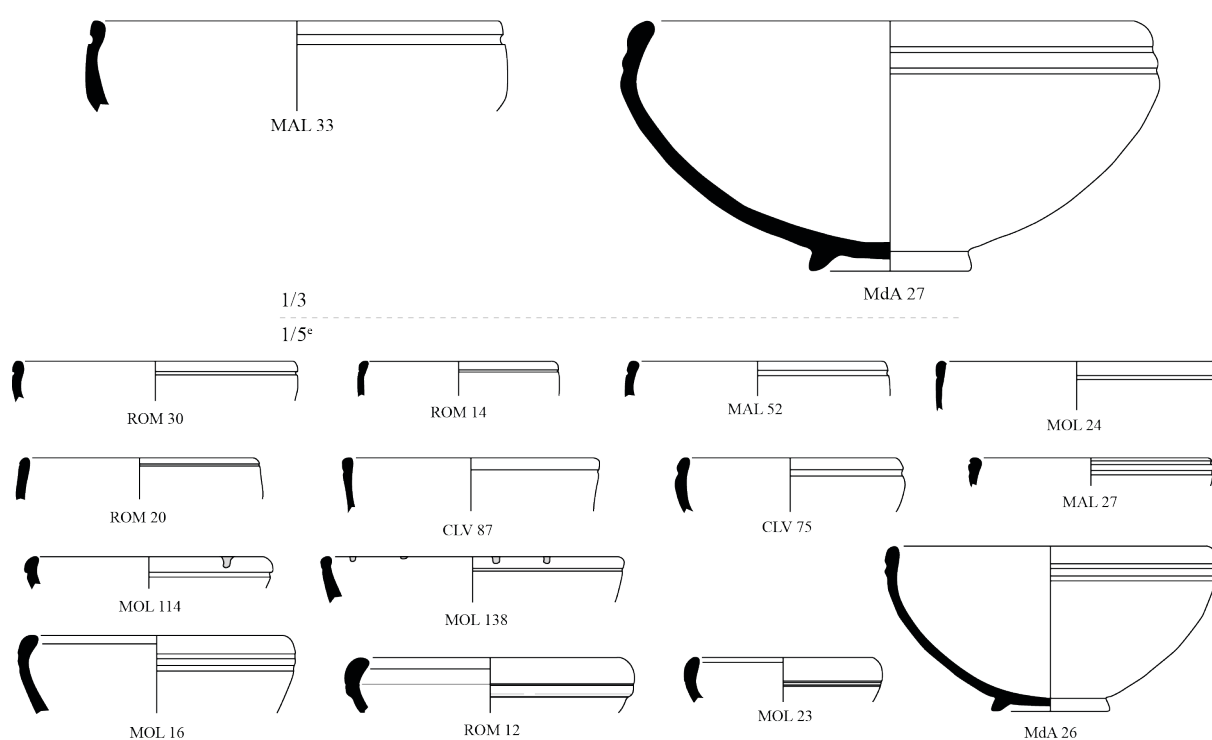
### Plat/assiette 1-501



**Fig. 253 - Plats à cuire 1-402, 1-403 et 1-501 et leurs variantes (échelle : forme générique 1/3, variantes 1/5<sup>e</sup>).**

**Forme 1-402** : engobe doré : PAR 224 ; commune sombre : MdA 52, MdA 57. **Forme 1-403** : engobe doré : PAR 189, PAR 242 ; gris bleuté lissée : ROM 39, ZAC 53 ; commune grise : ROM 43 ; commune claire : MdA 64. **Forme 1-501** : sombre lissée : PAR 279.

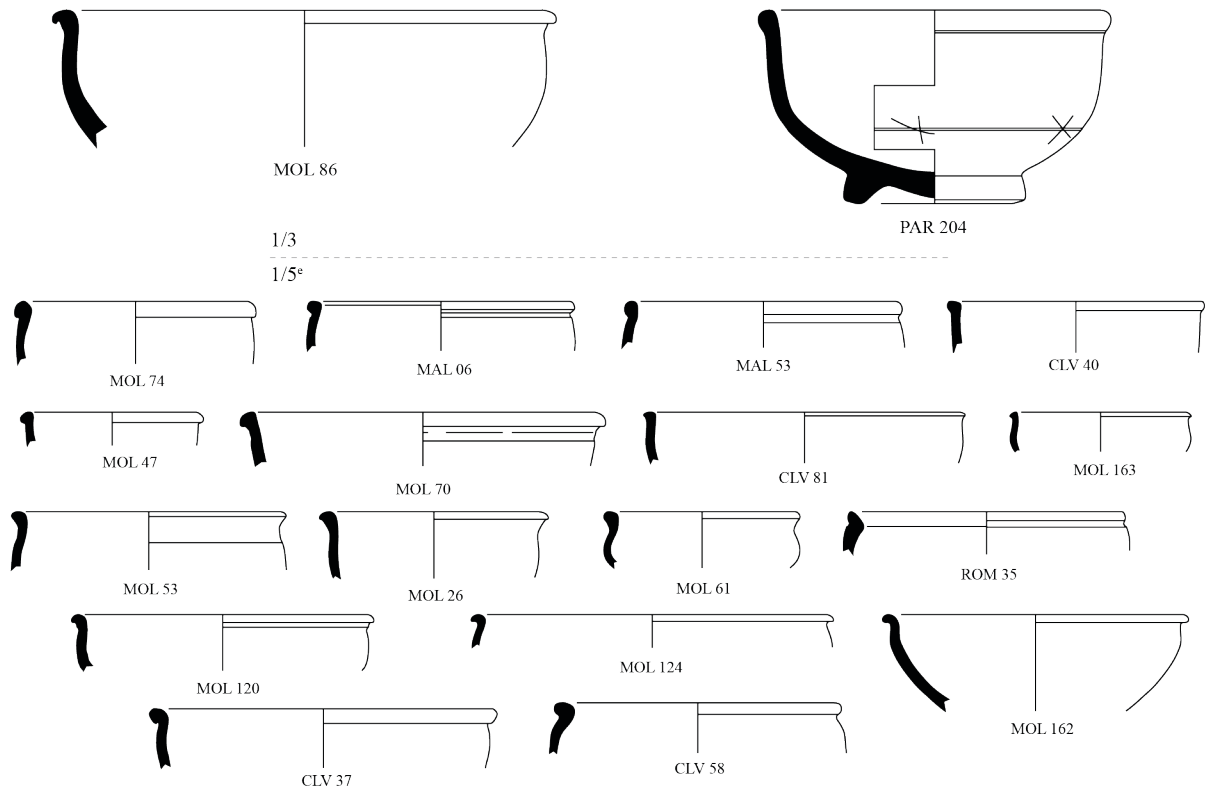
## Coupe 2-101



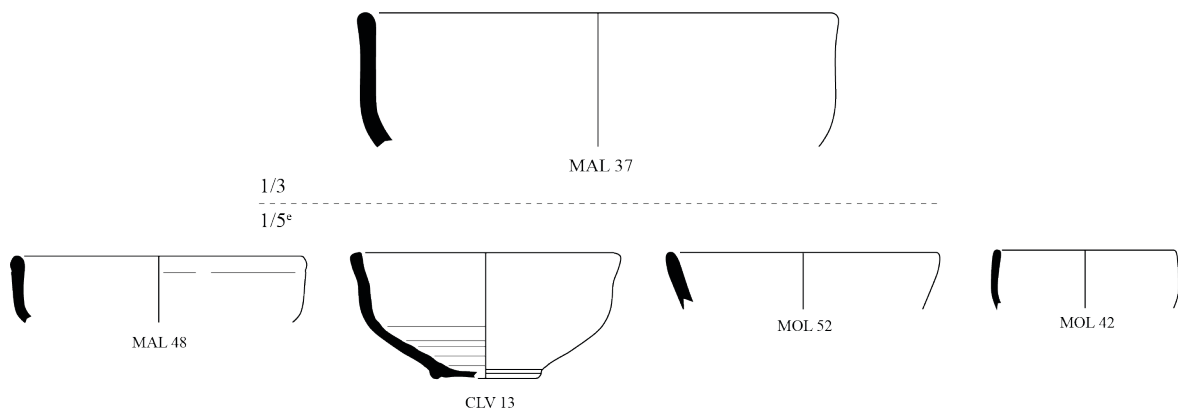
**Fig. 254 - Coupe 2-101 et ses variantes (échelle : forme générique 1/3, variantes 1/5<sup>e</sup>).**

Engobée et lissée : CLV 87 ; engobe brossé : Mda 26, Mda 27, MOL 16, MOL 23, MOL 24, ROM 12 ; peinte à décor blanc : MOL 114, MOL 138 ; fine lissée : MAL 27 ; engobe orangé : ROM 14 ; engobe blanc : CLV 75 ; gris bleuté : ROM 20 ; gris bleuté lissée : MAL 33, ROM 30 ; commune claire : MAL 52. La variante à lèvre soulignée d'un sillon existe aussi en commune grise et commune sombre.

### Coupe 2-102



### Coupe 2-103



**Fig. 255 - Coupes et bols 2-102 et 2-103 et leurs variantes (échelle : forme générique 1/3, variantes 1/5°).**

**Forme 2-102** : engobée et lissée : CLV 58 ; peinte à décor blanc : MOL 120 ; engobe brossé : MOL 47 ; gris bleuté : MOL 124 ; gris bleuté lissée : MOL 61, MOL 86, ROM 35 ; sombre lissée : MOL 26, MOL 53, MOL 74, MOL 162, MOL 163 ; commune grise : MAL 06, MOL 70 ; commune sombre : CLV 81 ; commune claire : CLV 37, CLV 40, MAL 53, PAR 204. Existe aussi en engobe orangé. **Forme 2-103** : engobée et lissée : CLV 13 ; gris bleuté lissée : MAL 37, MOL 42 ; sombre lissée : MOL 52 ; commune grise : MAL 48.



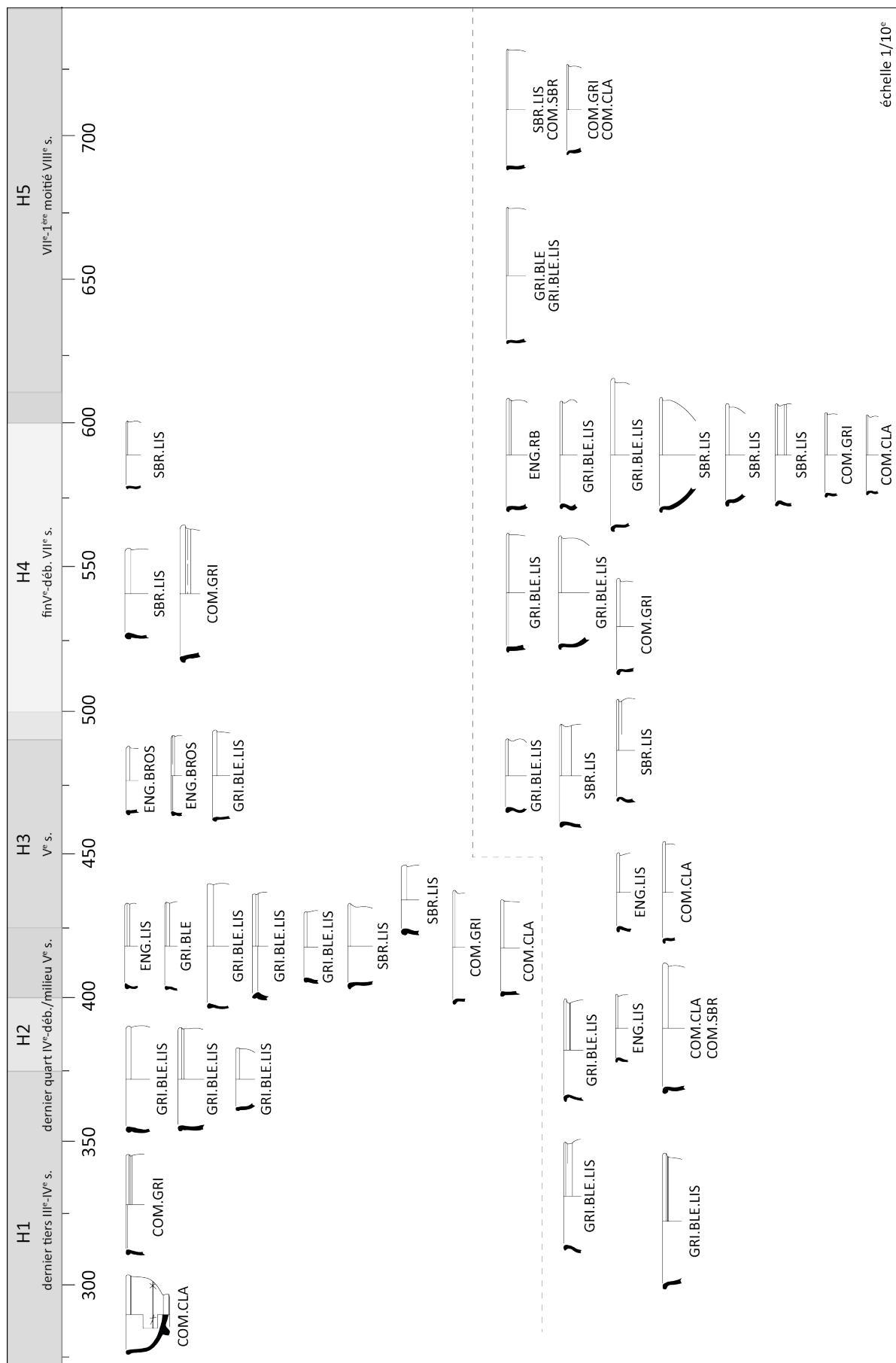
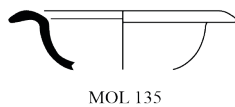


Fig. 256 - Chrono-typologie de la coupe 2-102 à lèvres ronde.

### Coupe 2-301

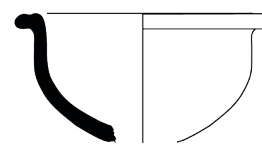


MOL 135

### Coupe 2-302



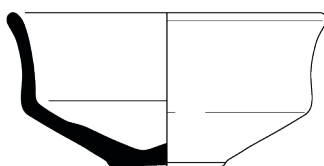
MOL 155



MdA 72

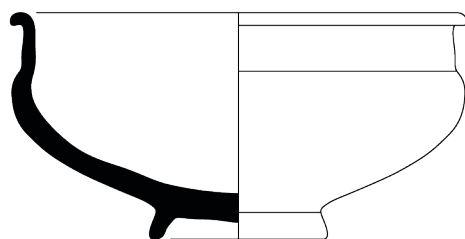
1/3 1/5<sup>e</sup>

### Bol 2-404



PAR 218

### Coupe 2-407



PAR 97



ZAC 61



ROM 56

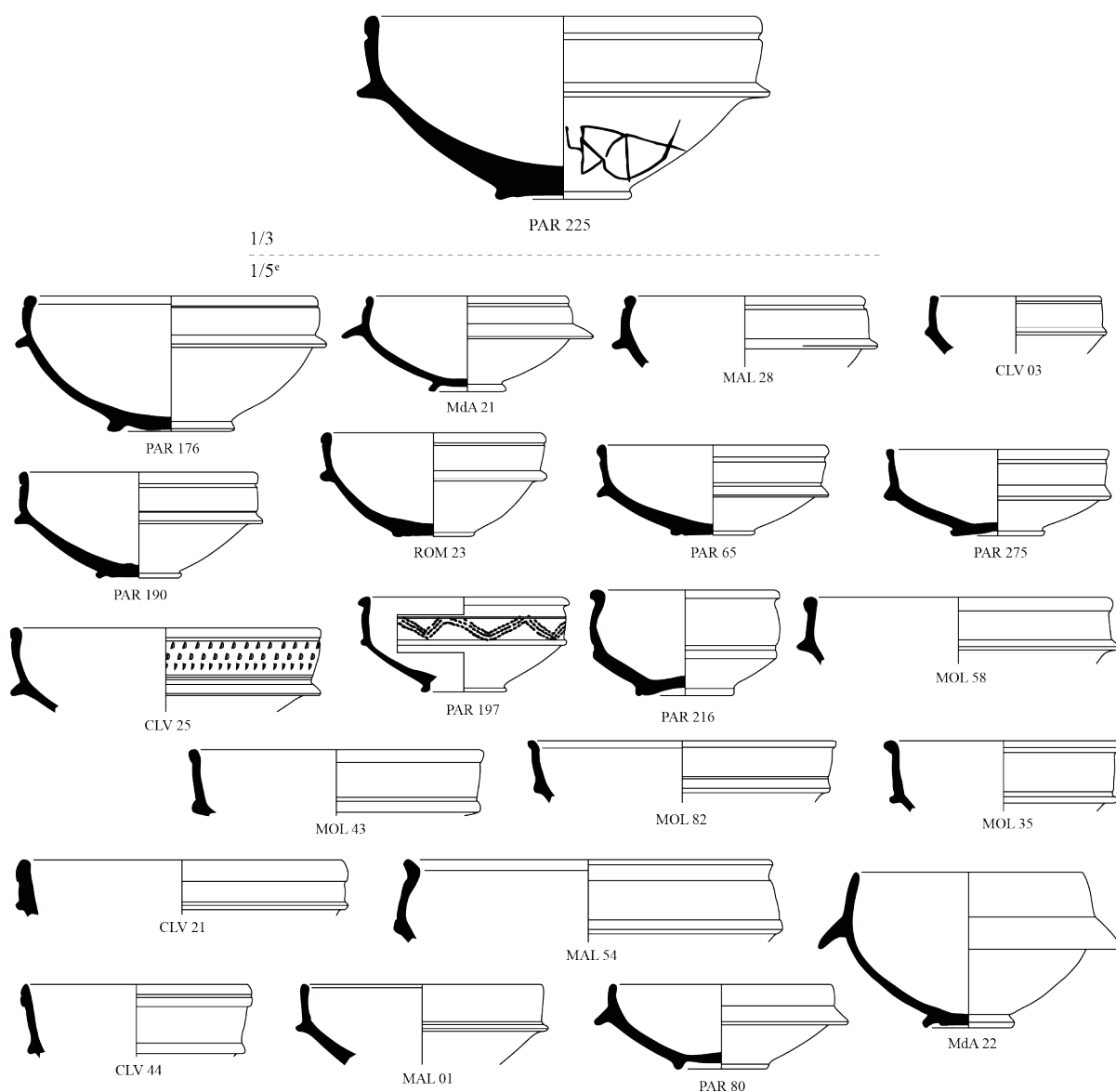
1/3 1/5<sup>e</sup>

**Fig. 257 - Coupes et bols 2-301, 2-302, 2-404, 2-407 et leurs variantes (échelle : forme générique 1/3, variantes 1/5<sup>e</sup>).**

**Forme 2-301** : dérivée de sigillée paléochrétienne : MOL 135. **Forme 2-302** : gris bleuté : MdA 72 ; sombre lissée : MOL 155. Existe aussi en peinte à décor blanc. **Forme 2-404** : claire lissée : PAR 218. Existe aussi en gris bleuté lissée.

**Forme 2-407** : gris bleuté lissée : ROM 56, ZAC 61 ; sombre lissée : PAR 97.

## Coupe/jatte 2-201



## Coupe 2-406

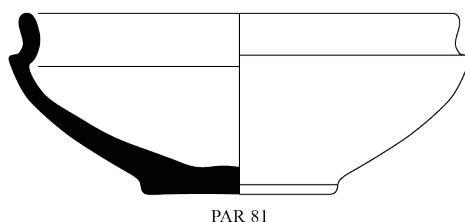
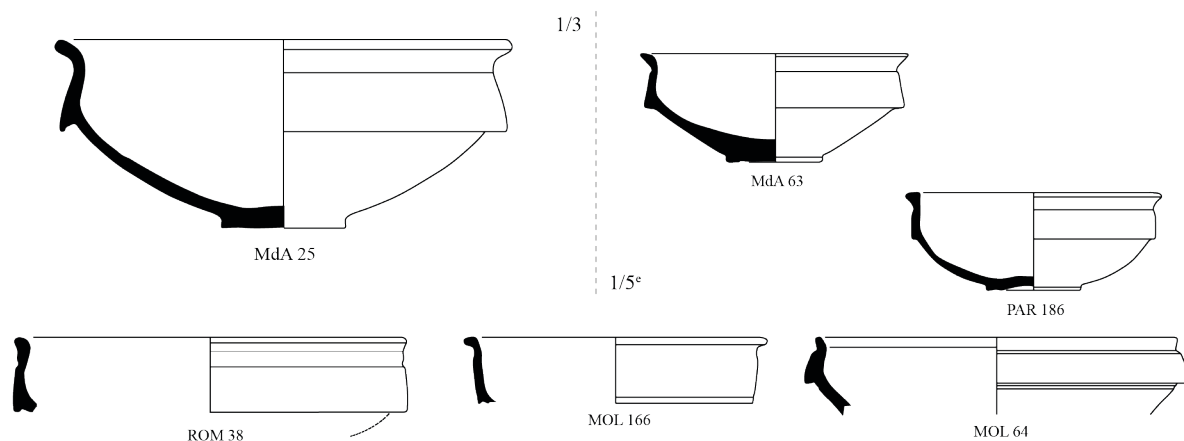


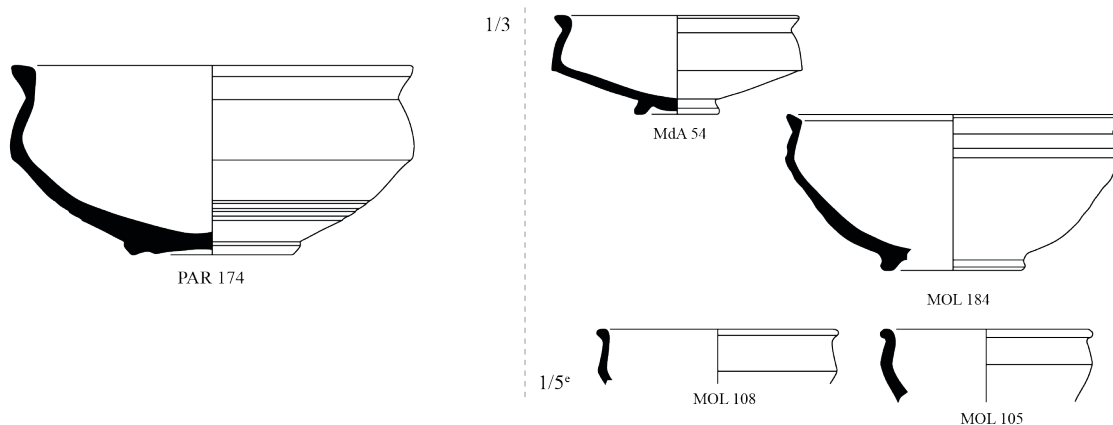
Fig. 258 - Coupes/jattes 2-201, 2-406 et leurs variantes (échelle : forme générique 1/3, variantes 1/5<sup>e</sup>).

**Forme 2-201** : dérivée de sigillée : CLV 03 ; engobée et lissée : CLV 44 ; engobe noir lustré : MdA 21, PAR 197 ; fine claire : MAL 28 ; engobe brossé : MOL 58, PAR 80, PAR 275 ; gris bleuté : CLV 21, MdA 22, PAR 225, ROM 23 ; gris bleuté lissée : CLV 25, MAL 01, MOL 35, PAR 176, PAR 190 ; sombre lissée : MOL 43 ; commune sombre : MOL 82 ; commune claire : MAL 54, PAR 65, PAR 216. **Forme 2-406** : fine claire : PAR 81. Existe aussi en engobée orangé.

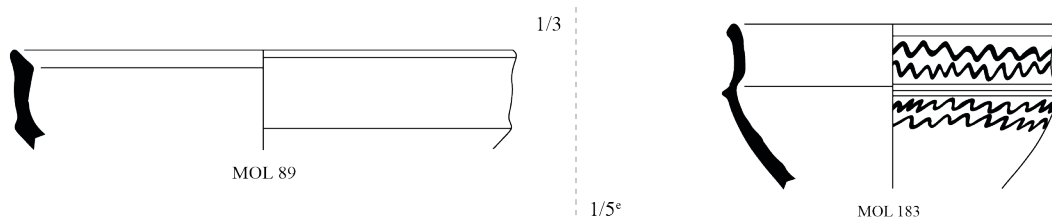
### Coupe/jatte 2-401



### Coupe/jatte 2-402



### Coupe/jatte 2-403



**Fig. 259 - Coupes/jattes 2-401, 2-402, 2-403 et leurs variantes**  
(échelle : forme générique 1/3, variantes 1/5<sup>e</sup>).

**Forme 2-401** : engobe doré au mica : Mda 63, PAR 186 ; gris bleuté lissée : Mda 25, ROM 38 ; sombre lissée : MOL 166 ; commune grise : MOL 64. Existe également en engobée et lissée, en gris bleuté et en commune claire.  
**Forme 2-402** : engobe doré au mica : Mda 54, PAR 174 ; sombre lissée : MOL 108 ; commune grise : MOL 184 ; commune claire : MOL 105. **Forme 2-403** : sombre lissée : MOL 89 ; commune grise : MOL 183.

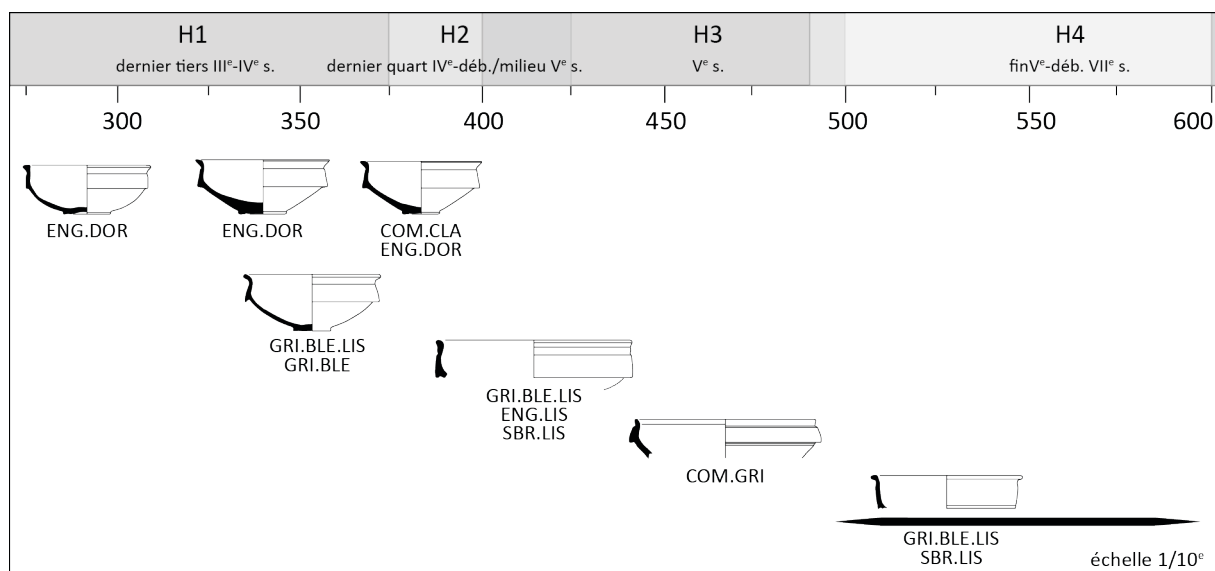


Fig. 260 - Chrono-typologie de la coupe/jatte 2-401 à bandeau débordant.

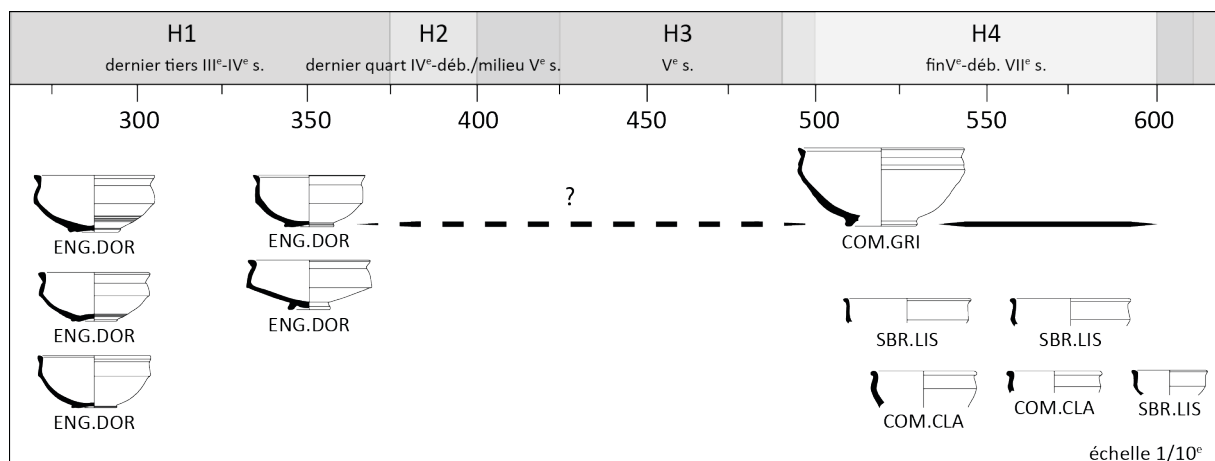
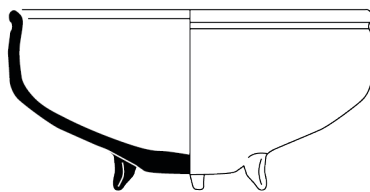


Fig. 261 - Chrono-typologie de la coupe/jatte 2-402 à carène anguleuse.

### Jatte 2-104

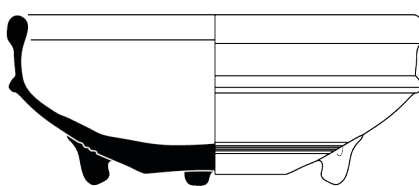
---



MdA 18

### Marmite 2-202

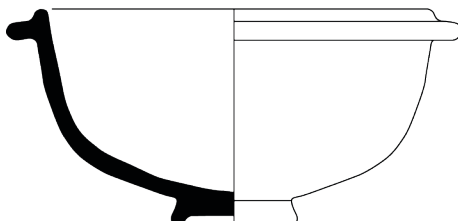
---



PAR 59

### Marmite 2-501

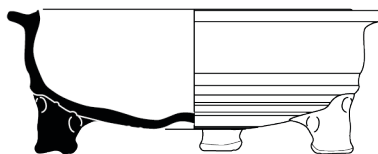
---



MdA 20

### Marmite 2-502

---

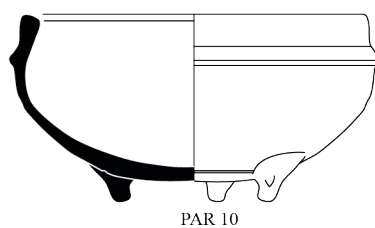


PAR 188

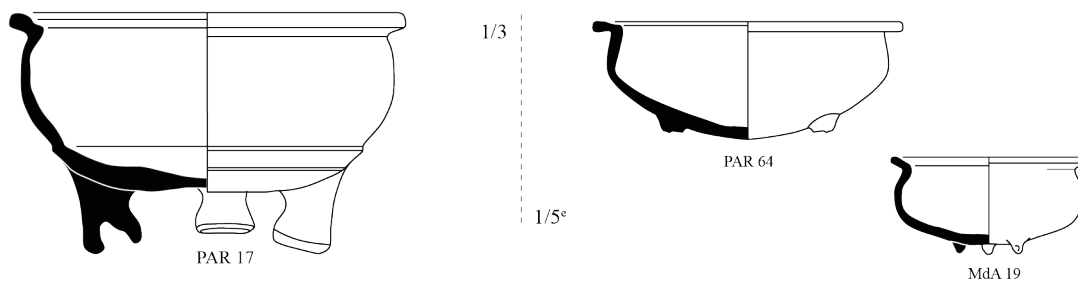
**Fig. 262 - Marmites 2-104, 2-202, 2-501, 2-502 et leurs variantes (échelle : forme générique 1/3, variantes 1/5<sup>e</sup>).**

**Forme 2-104** : gris bleuté lissée : MdA 18. **Forme 2-202** : engobe ocre brossé : PAR 59. **Forme 2-501** : commune sombre : MdA 20. **Forme 2-502** : commune grise : PAR 188. Existe également en commune claire (résiduelle ?).

### Marmite 2-601

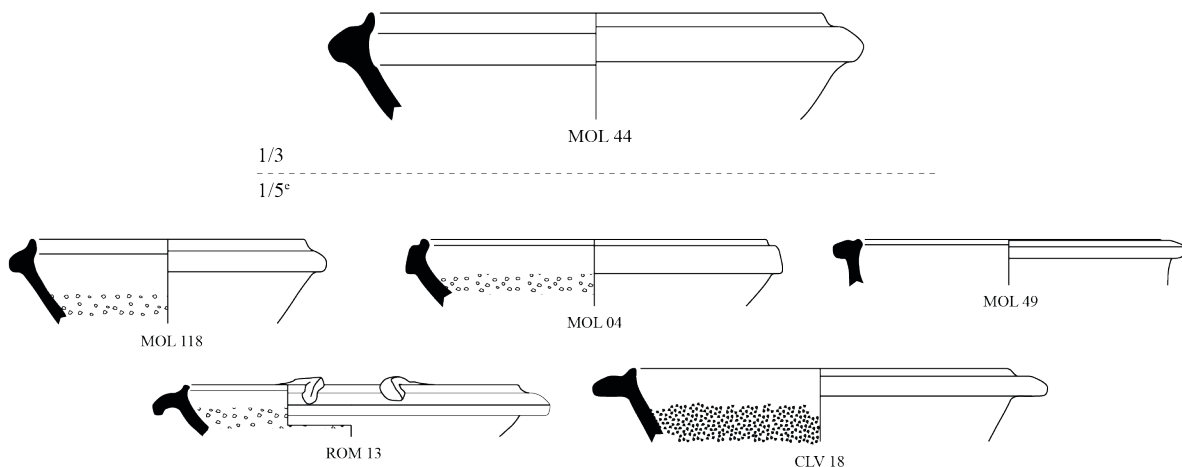


### Marmite 2-602

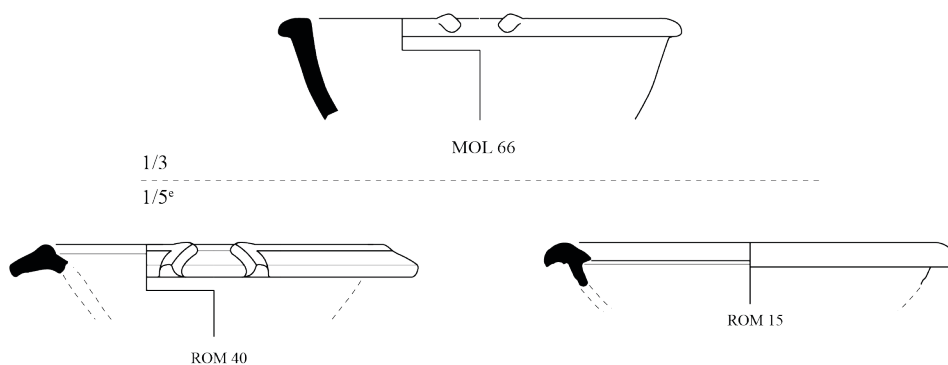


**Fig. 263 - Marmites 2-601, 2-602 et leurs variantes (échelle : forme générique 1/3, variantes 1/5°).**  
**Forme 2-601 :** engobe ocre brossé : PAR 10. **Forme 2-602 :** engobe orangé : PAR 64 ; engobe doré au mica : PAR 17 ; commune claire : MdA 19.

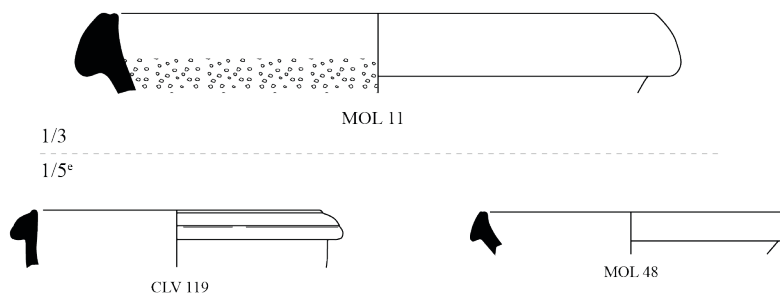
### Mortier 2-701



### Mortier 2-702



### Mortier 2-703

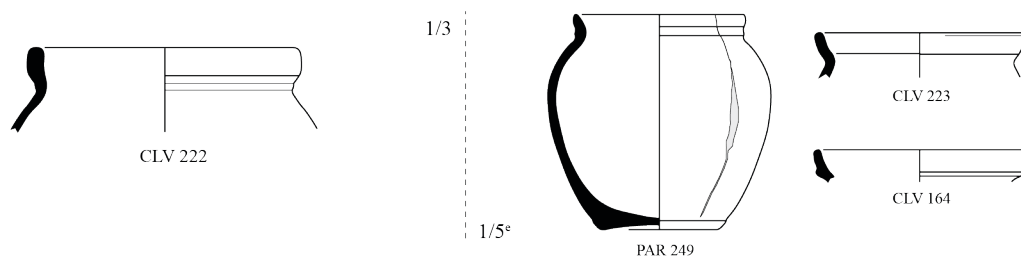


**Fig. 264 - Mortiers 2-701 à 2-703 et leurs variantes (échelle : forme générique 1/3, variantes 1/5°).**

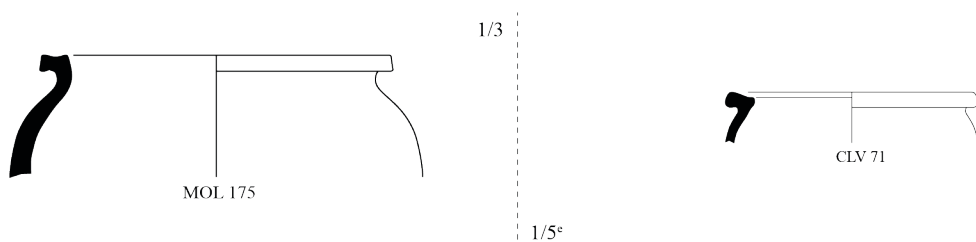
**Forme 2-701** : engobe brossé : CLV 18, ROM 13 ; gris bleuté : MOL 49 ; commune grise : MOL 118 ; commune sombre : MOL 44 ; commune claire : MOL 04. Existe aussi en gris bleuté lissée. **Forme 2-702** : engobe orangé : ROM 15 ; gris bleuté lissée : ROM 40 ; commune claire : MOL 66. **Forme 2-703** : engobe brossé : MOL 11, MOL 48 ; commune claire : CLV 119.



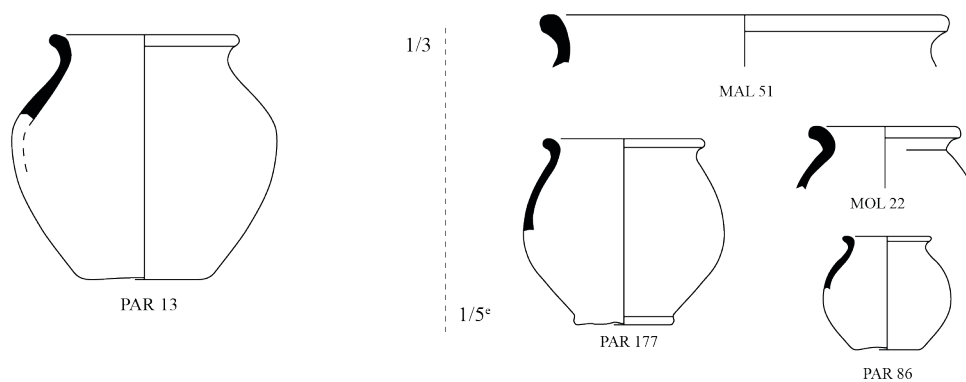
### Pot 3-101



### Pot 3-102



### Pot 3-103



### Pot 3-104

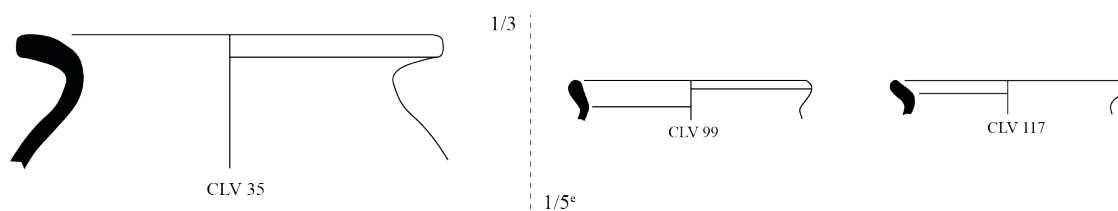
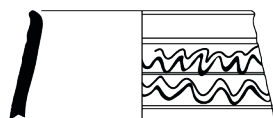


Fig. 265 - Pots 3-101 à 3-104 et leurs variantes (échelle : forme générique 1/3, variantes 1/5°).

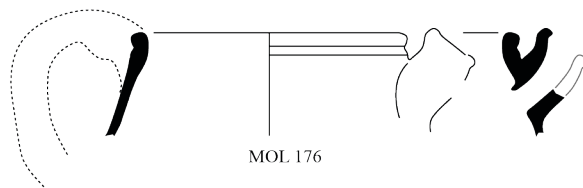
**Forme 3-101** : commune grise : CLV 164 ; grise rugueuse : PAR 249 ; commune sombre : CLV 222, CLV 223.  
**Forme 3-102** : commune grise : MOL 175 ; commune claire : CLV 71. **Forme 3-103** : engobe brossé : MOL 22 ;  
 commune grise : PAR 86 ; commune claire : MAL 51, PAR 177 ; claire rugueuse : PAR 13. Existe également en  
 commune sombre. **Forme 3-104** : commune grise : CLV 99 ; commune claire : CLV 35, CLV 117.

**Pot 3-201**



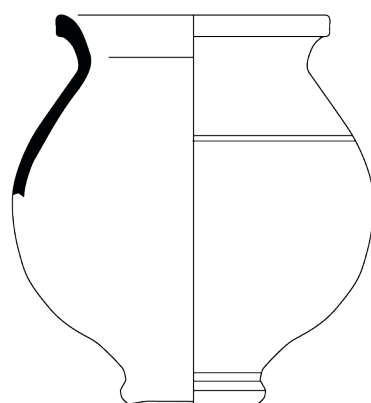
MOL 123

**Pot verseur 3-202**



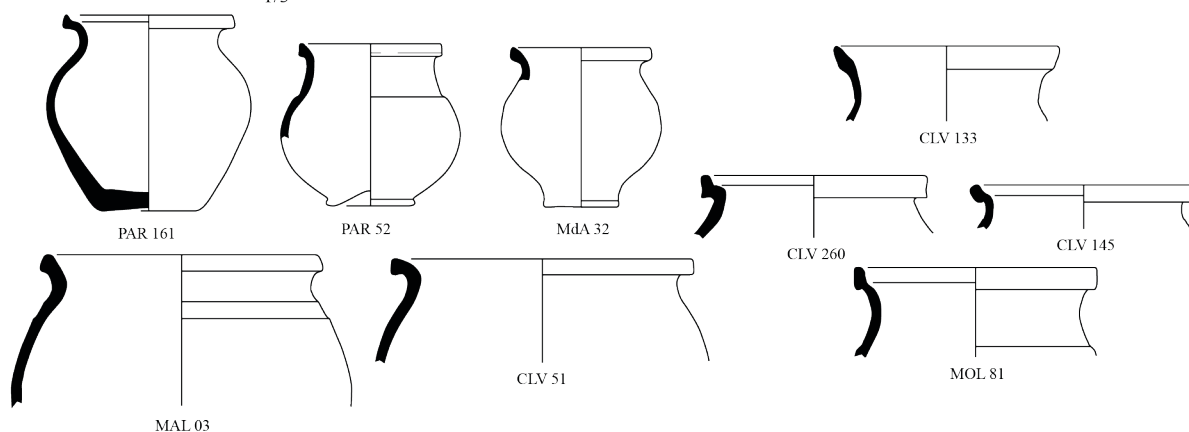
MOL 176

**Pot 4-101**



MdA 08

1/3  
-----  
1/5<sup>e</sup>



**Fig. 266 - Pots 3-201, 3-202, 4-101 et leurs variantes (échelle : forme générique 1/3, variantes 1/5<sup>e</sup>).**

**Forme 3-201** : gris bleuté : MOL 123. **Forme 3-202** : commune grise : MOL 176. **Forme 4-101** : fine claire : MdA 32 ; gris bleuté lissée : MdA 08 ; sombre lissée : PAR 52 ; commune grise : CLV 51, CLV 133, CLV 145, MAL 03 ; commune sombre : MOL 81 ; commune claire : CLV 260, PAR 161. Existe également en engobe brossé, en gris bleuté et en grise rugueuse.

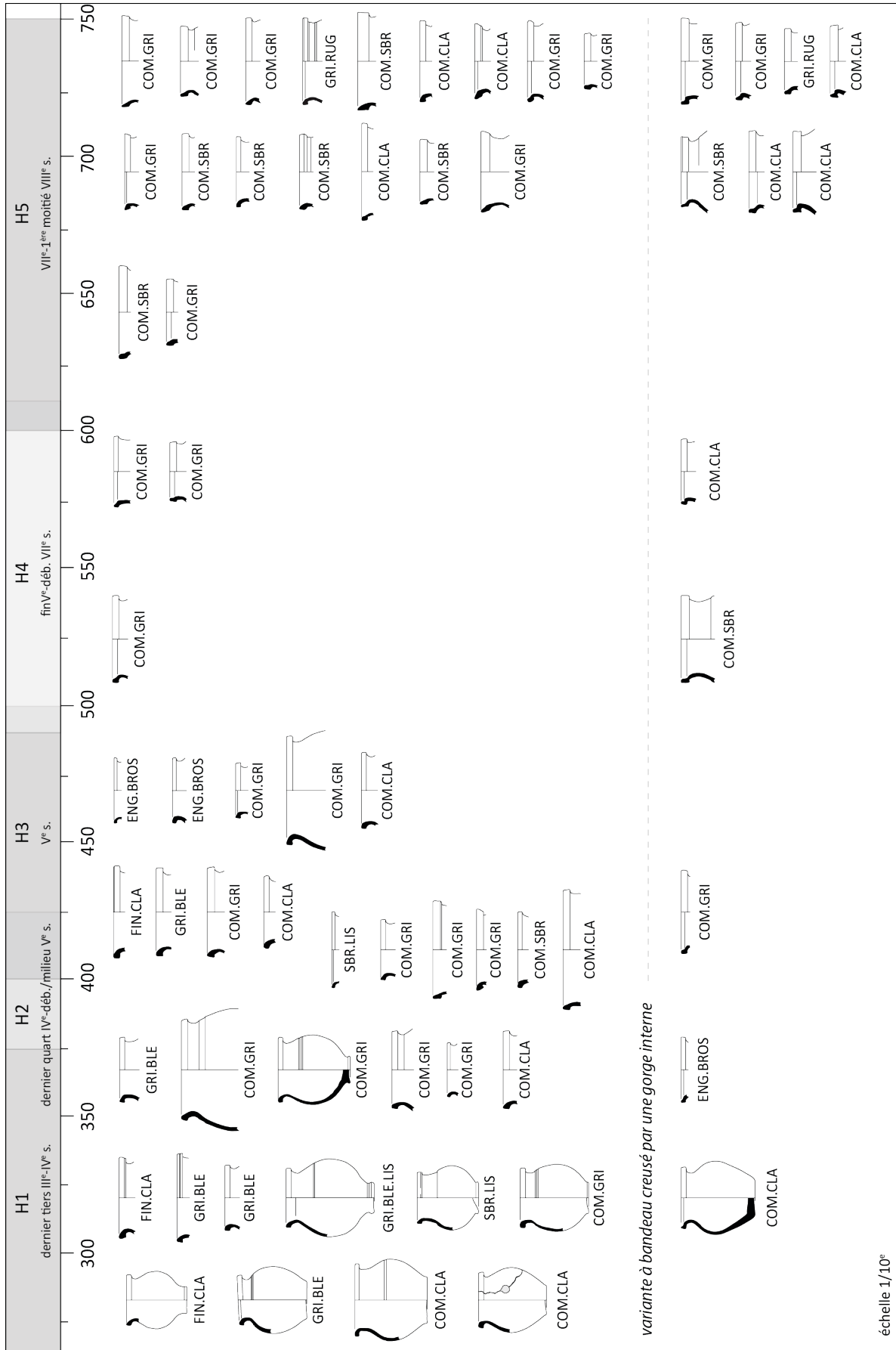
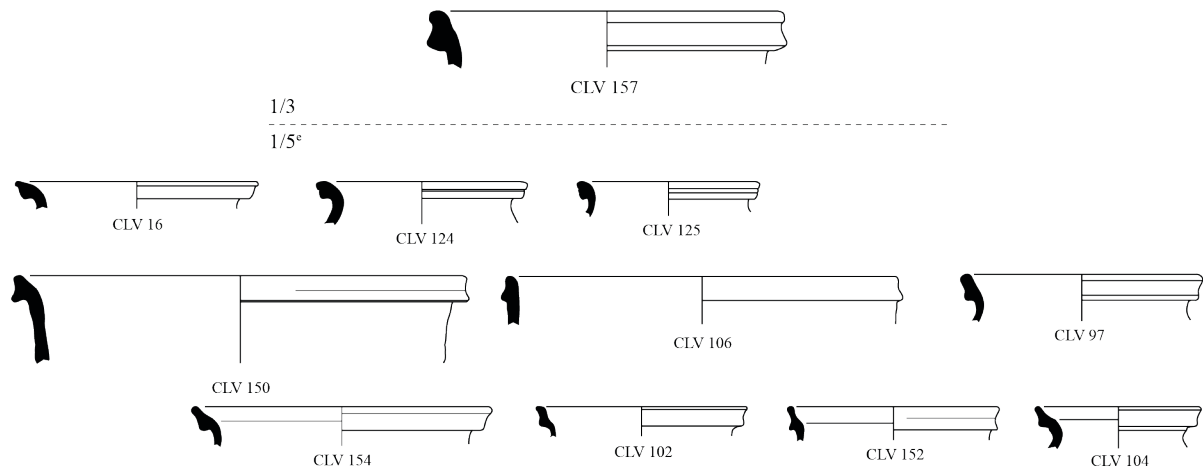
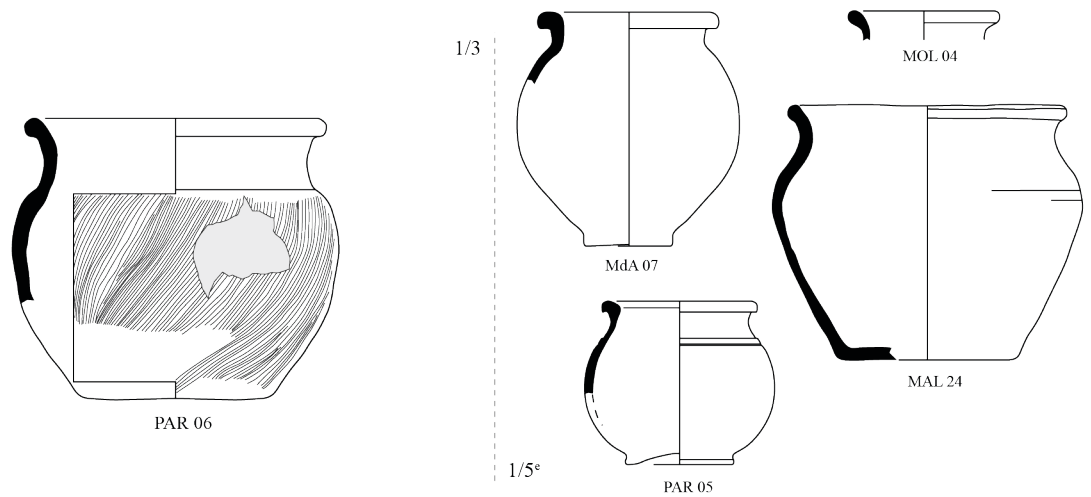


Fig. 267 - Chrono-typologie du pot 4-101 à bord en bandeau.

### Pot 4-102



### Pot 4-103



### Pot 4-104



**Fig. 268 - Pots 4-102 à 4-104 et leurs variantes (échelle : forme générique 1/3, variantes 1/5<sup>e</sup>).**

**Forme 4-102** : engobe brossé : CLV 16, CLV 124, CLV 125 ; commune grise : CLV 97, CLV 150, CLV 152, CLV 154, CLV 157 ; commune sombre : CLV 102, CLV 104, CLV 106. Existe également en sombre lissée et commune claire.  
**Forme 4-103** : engobe brossé : MOL 04 ; commune claire : MdA 07, PAR 05 ; non tournée : MAL 24, PAR 06. Existe également en engobé orangé, en sombre lissée, en commune grise et en grise rugueuse.  
**Forme 4-104** : commune grise : CLV 170, MAL 04 ; grise rugueuse : CLV 250 ; commune sombre : CLV 107. Existe également en commune claire.

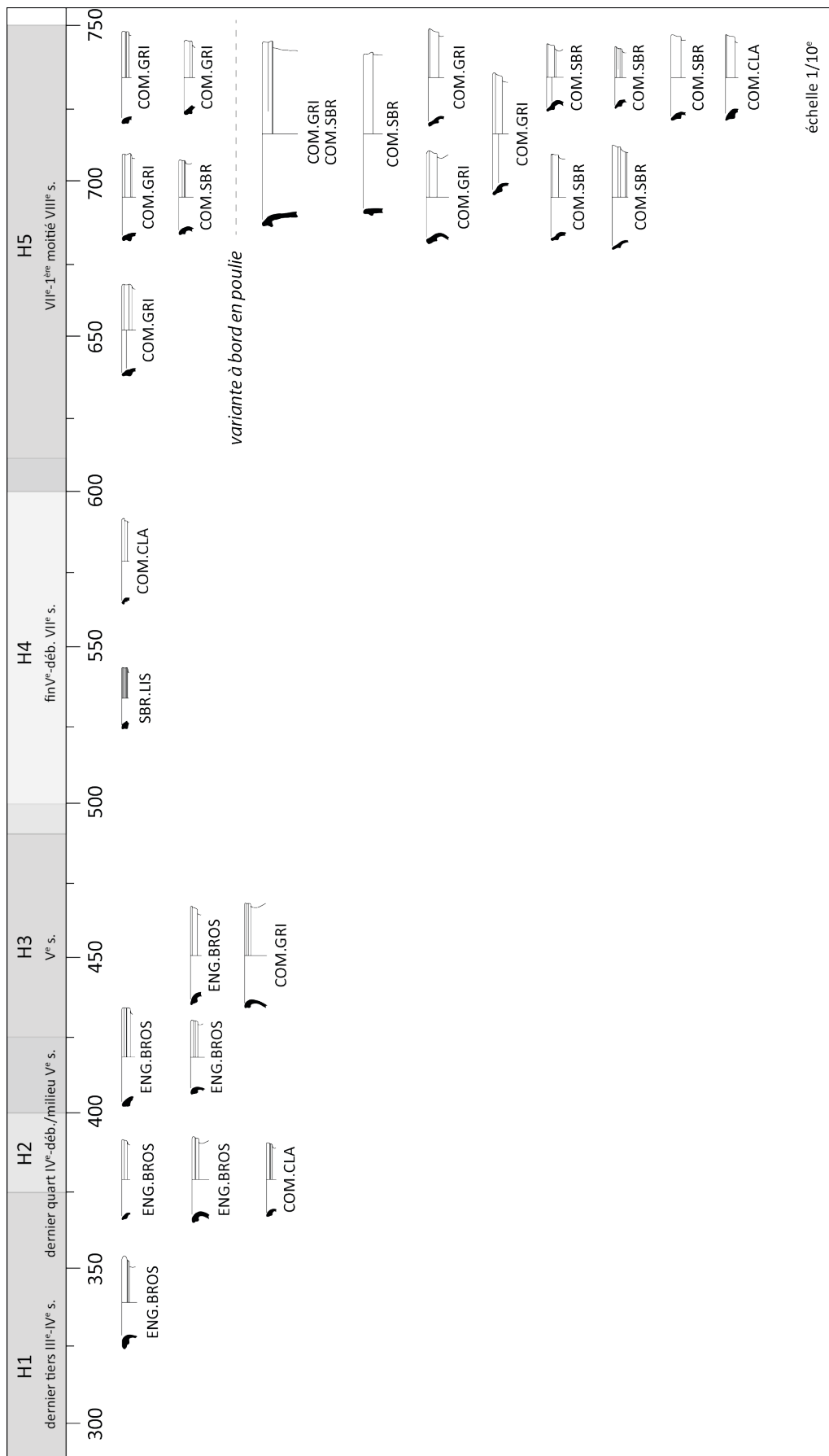
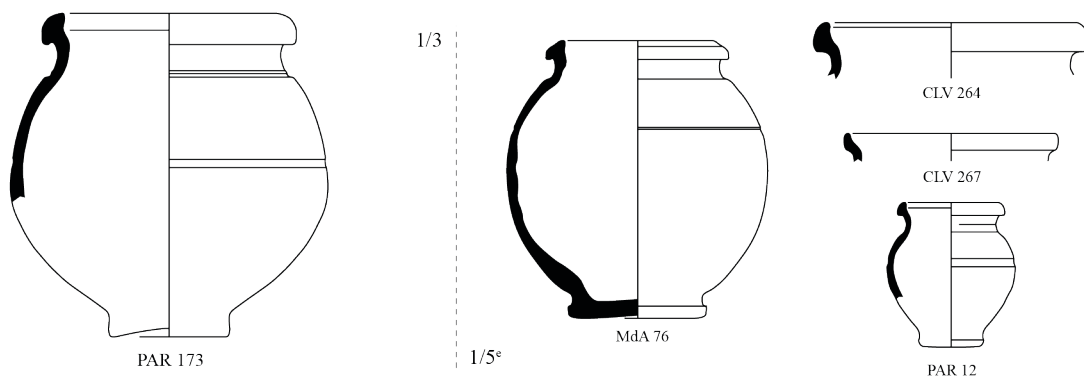
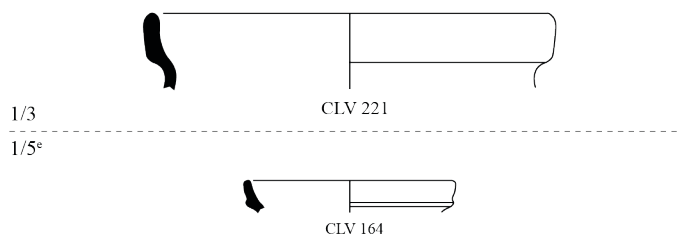


Fig. 269 - Chrono-typologie du pot 4-102 à bandeau mouluré ou en poulie.

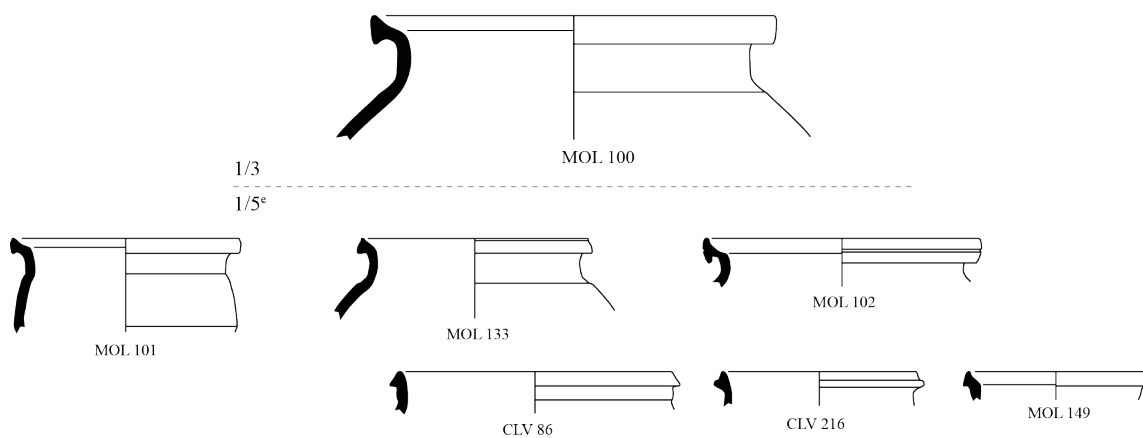
**Pot 4-105**



**Pot 4-106**



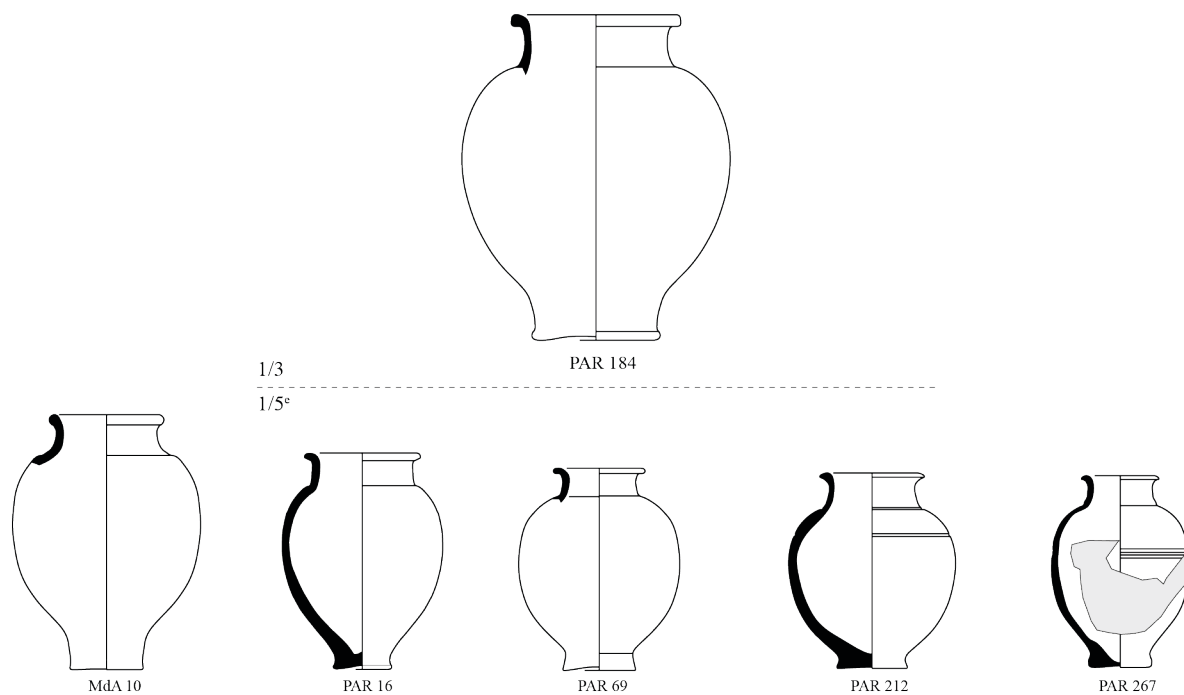
**Pot 4-107**



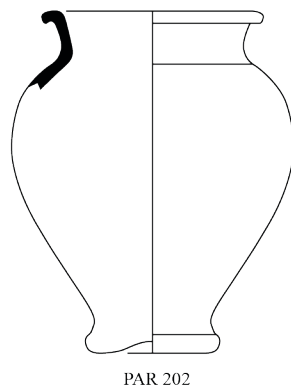
**Fig. 270 - Pots 4-105 à 4-107 et leurs variantes (échelle : forme générique 1/3, variantes 1/5°).**

**Forme 4-105** : commune claire : CLV 264, CLV 267, Mda 76, PAR 12 (vase miniature), PAR 173. Existe également en engobe blanc et en commune sombre. **Forme 4-106** : commune grise : CLV 164 ; commune sombre : CLV 221. Existe également en commune claire. **Forme 4-107** : gris bleuté lissée : MOL 149 ; commune grise : MOL 100, MOL 101 ; commune sombre : CLV 216 ; commune claire : MOL 102 ; claire rugueuse : MOL 133 ; non tournée : CLV 86. Existe aussi en gris bleuté.

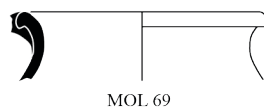
**Pot 4-201**



**Pot 4-202**



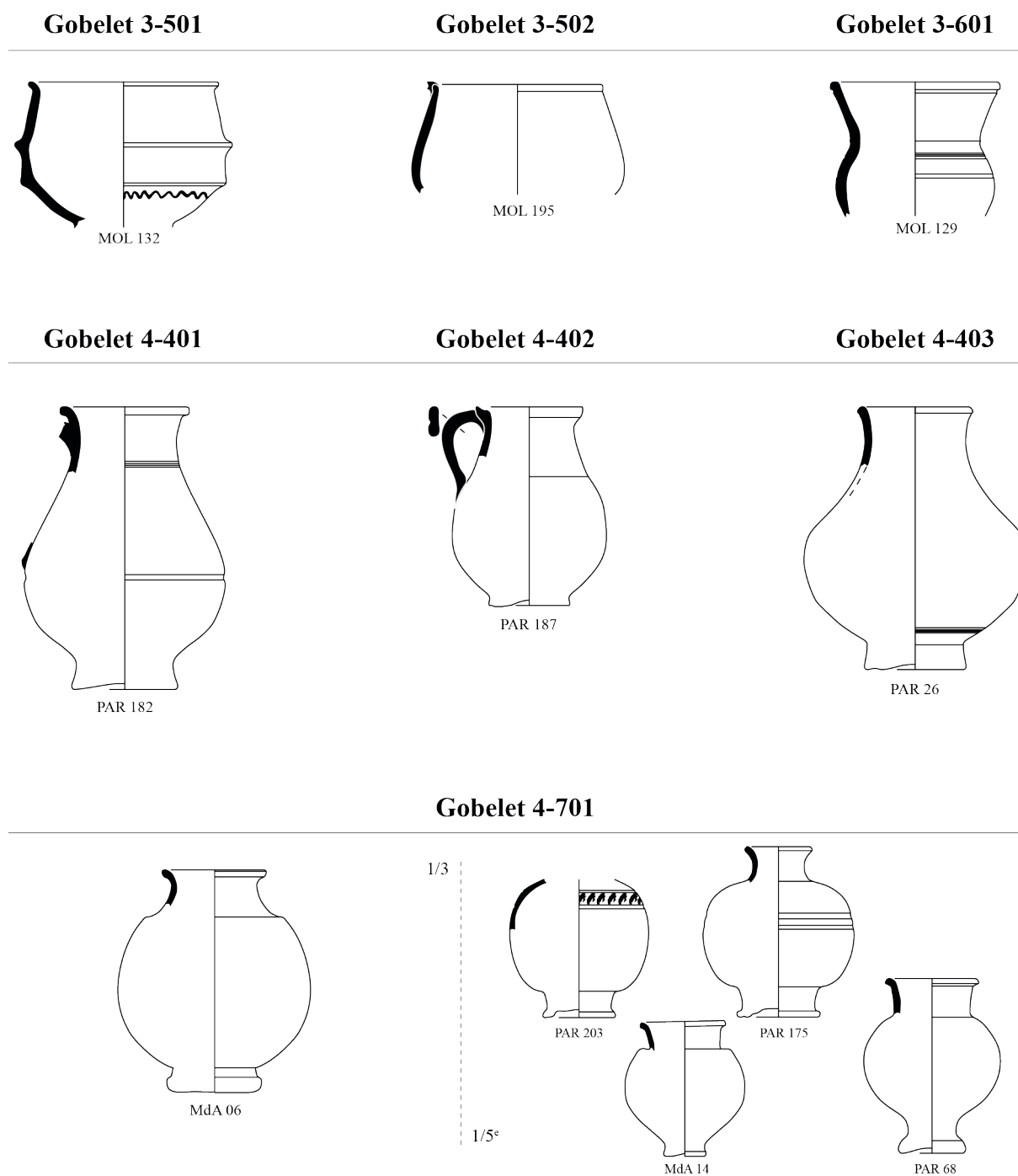
**Pot 4-303**



**Fig. 271 - Pots 4-201, 4-202, 4-303 et leurs variantes (échelle : forme générique 1/3, variantes 1/5°).**

**Forme 4-201** : engobe doré au mica : MdA 10, PAR 16, PAR 184, PAR 212, PAR 267 ; grise lissée : PAR 69. Existe aussi en engobée et lissée, gris bleuté et commune claire. **Forme 4-202** : engobe doré au mica : PAR 202.

**Forme 4-303** : commune grise : MOL 69.

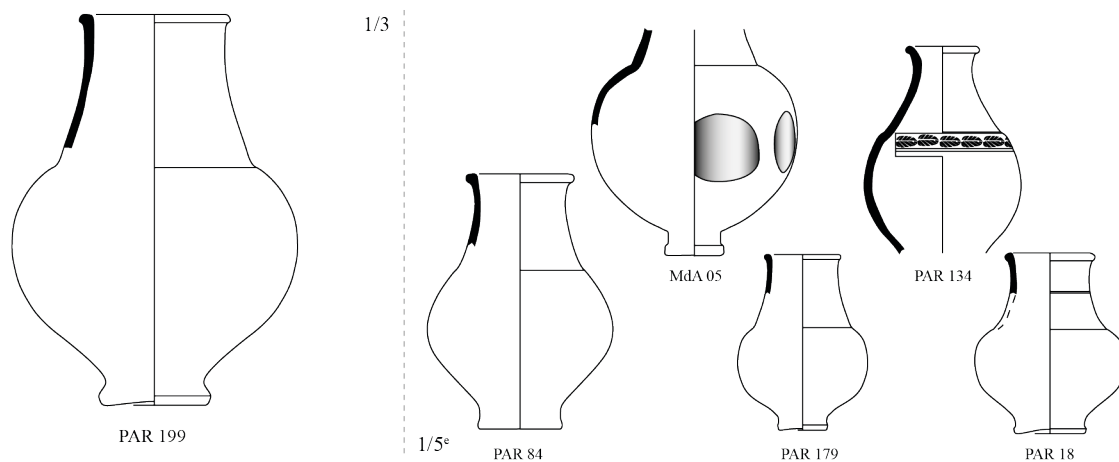


**Fig. 272 - Gobelets 3-501 à 3-601, 4-401 à 4-403, 4-701 et leurs variantes (échelle : forme générique 1/3, variantes 1/5°).**

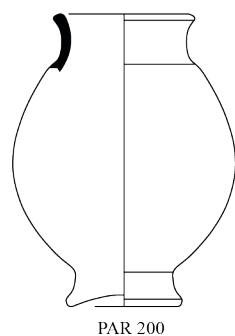
**Forme 3-501 :** claire lissée : MOL 132. **Forme 3-502 :** commune claire : MOL 195. **Forme 3-601 :** commune grise : MOL 129. **Forme 4-401 :** engobe blanc : PAR 182. **Forme 4-402 :** engobe blanc : PAR 187. Existe également en commune claire. **Forme 4-403 :** engobe doré au mica : PAR 26. **Forme 4-701 :** engobe noir lustré : MdA 06, PAR 68, PAR 175 ; commune grise : MdA 14, PAR 203.



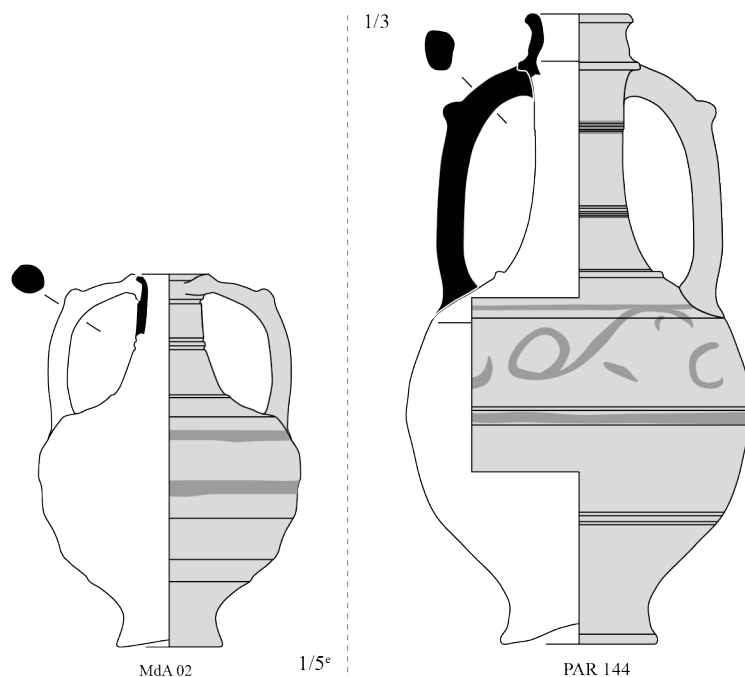
**Gobelet 4-702**



**Gobelet 4-801**



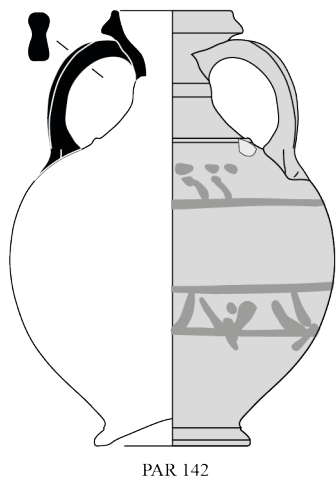
**Bouteille 5-101**



**Fig. 273 - Gobelets 4-702, 4-801 et bouteilles 5-101 et leurs variantes (échelle : forme générique 1/3, variantes 1/5<sup>e</sup>).**

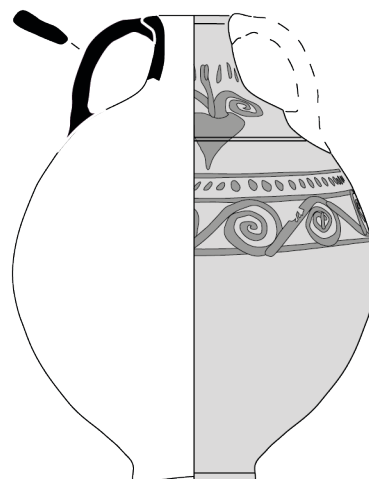
**Forme 4-702** : engobe noir lustré : MdA 05, PAR 179, PAR 199 ; engobée et lissée : PAR 18 ; commune grise : PAR 134 ; claire rugueuse : PAR 84. **Forme 4-801** : commune claire : PAR 200. **Forme 5-101** : peinte à décor ocre : MdA 02, PAR 144.

**Bouteille 5-201**



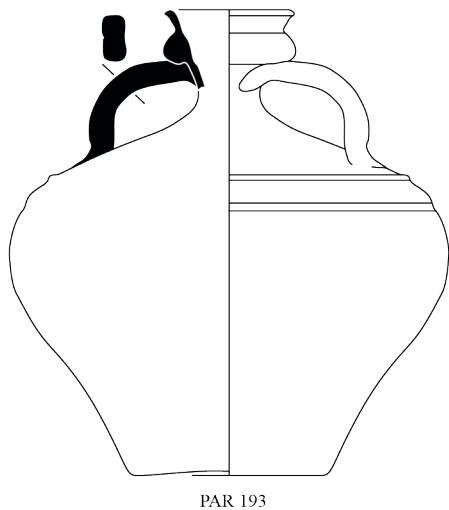
PAR 142

**Amphorette 5-202**



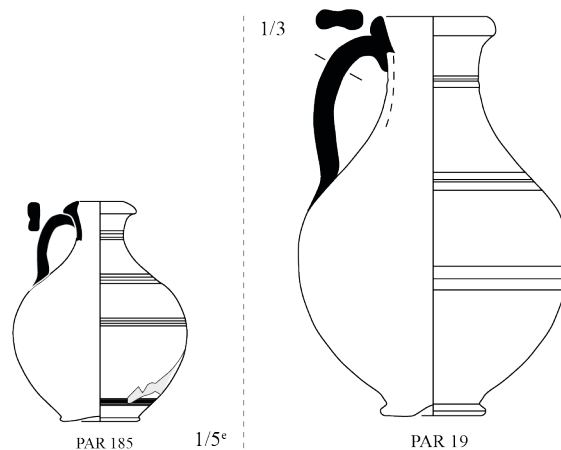
MART 04

**Bouteille 5-301**



PAR 193

**Bouteille 5-401**



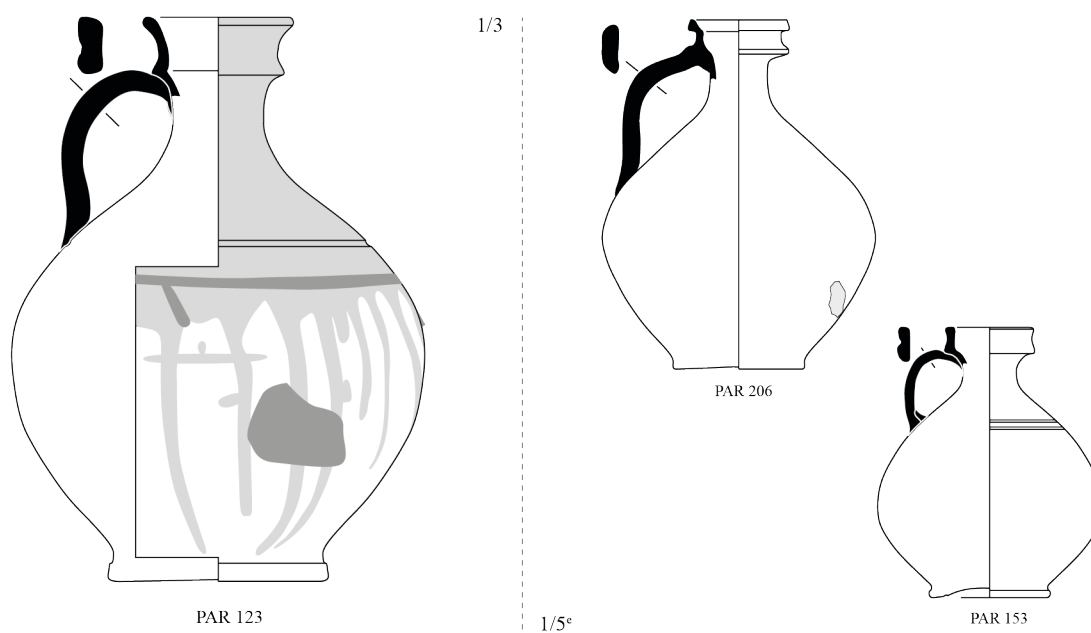
PAR 185

PAR 19

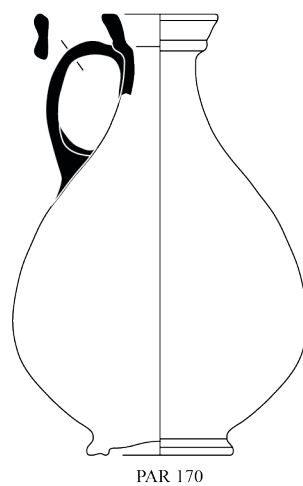
**Fig. 274 - Bouteilles 5-201, 5-202, 5-301, 5-401 et leurs variantes (échelle : forme générique 1/3, variantes 1/5°).**

**Forme 5-201** : peinte à décor ocre : PAR 142. **Forme 5-202** : peinte à décor ocre : MART 04. **Forme 5-301** : engobée et lissée : PAR 193. **Forme 5-401** : fine claire : PAR 19, PAR 185.

**Bouteille 5-402**

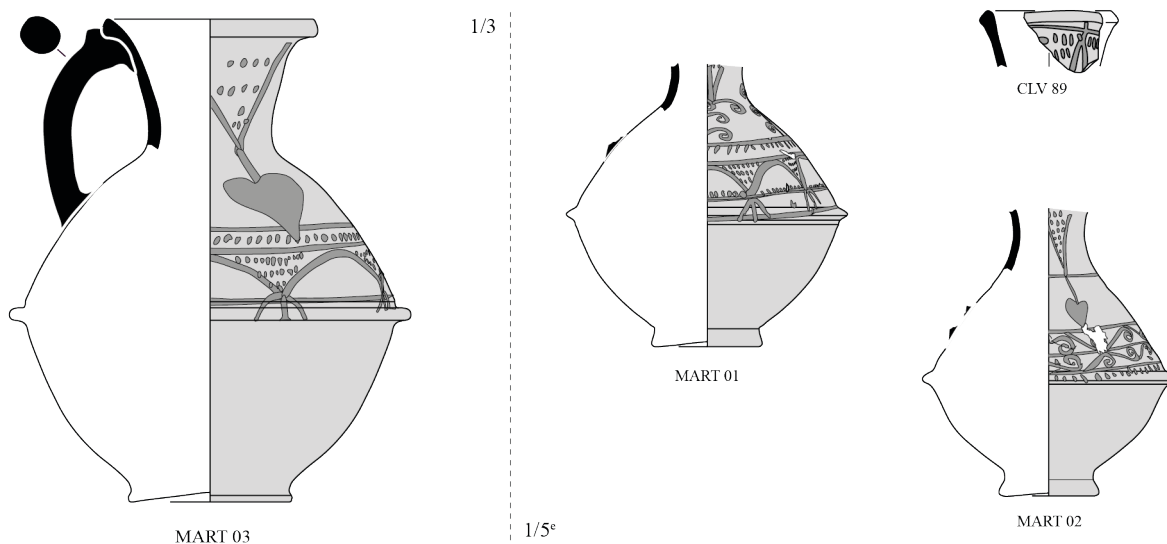


**Bouteille 5-403**

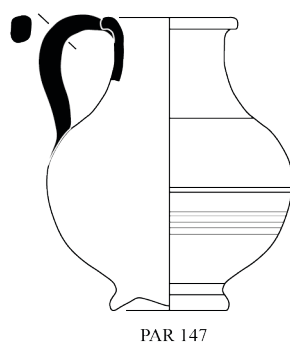


**Fig. 275 - Bouteilles 5-402, 5-403 et leurs variantes (échelle : forme générique 1/3, variantes 1/5<sup>e</sup>).**  
**Forme 5-402** : engobée et lissée : PAR 206 ; peinte à décor ocre : PAR 123 ; fine lissée : PAR 153. **Forme 5-403** : engobe blanc : PAR 170.

### Cruche 4-301



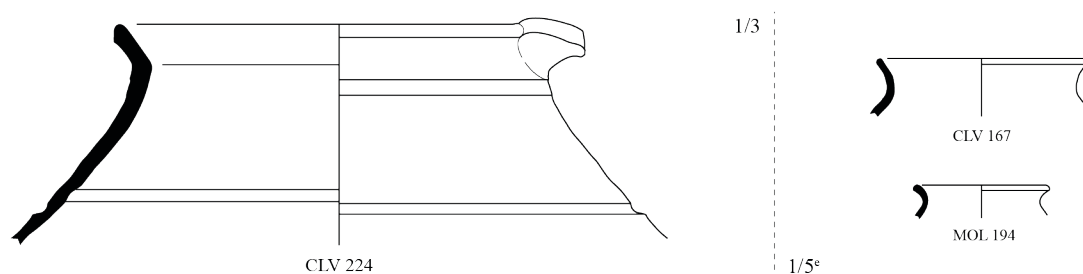
### Pichet/gobelet 4-501



**Fig. 276 - Pichets 4-301, 4-501 et leurs variantes (échelle : forme générique 1/3, variantes 1/5°).**

**Forme 4-301** : peinte à décor ocre : CLV 89, MART 01, MART 02, MART 03. **Forme 4-501** : grise lissée : PAR 147.  
Existe également en commune claire.

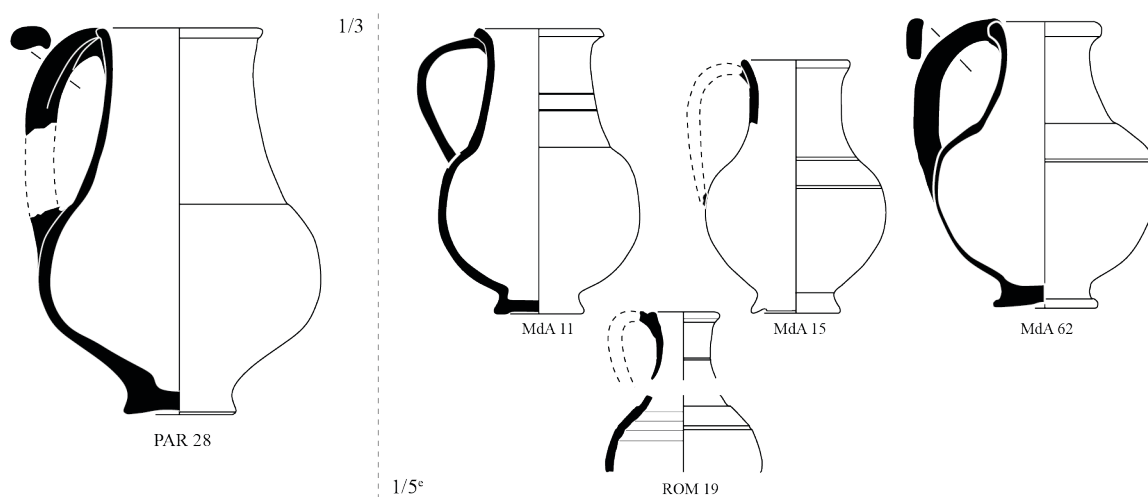
### Cruche 3-401



### Cruche 4-302



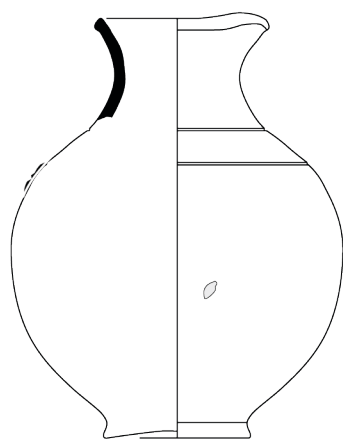
### Pichet 4-502



**Fig. 277 - Pichets/cruches 3-401, 4-302, 4-502 et leurs variantes  
(échelle : forme générique 1/3, variantes 1/5<sup>e</sup>).**

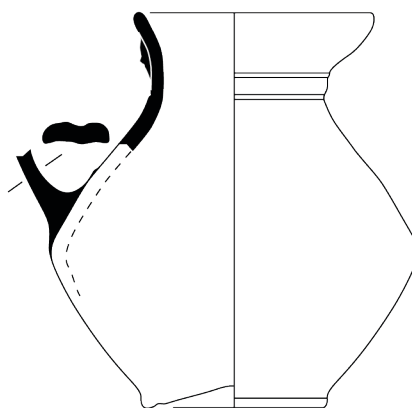
**Forme 3-401** : commune grise : CLV 167 ; commune sombre : CLV 224 ; commune claire : MOL 194.  
**Forme 4-302** : commune grise : MOL 177. Existe aussi en gris bleuté lissée. **Forme 4-502** : engobe brossé : Mda 62 ;  
 engobe orangé : PAR 28 ; gris bleuté : Mda 15, ROM 19 ; commune claire : Mda 11.

**Pichet/cruche 4-601**



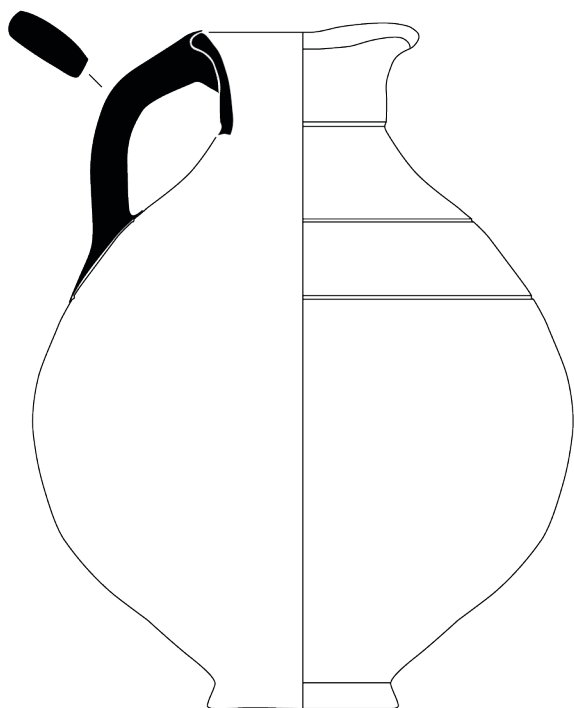
MART 08

**Pichet/cruche 4-602**



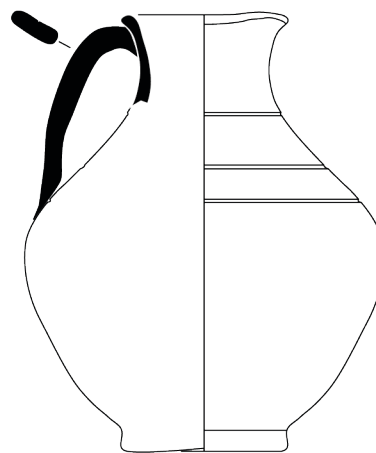
PAR 02

**Pichet/cruche 5-601**



MART 09

**Pichet/cruche 5-602**

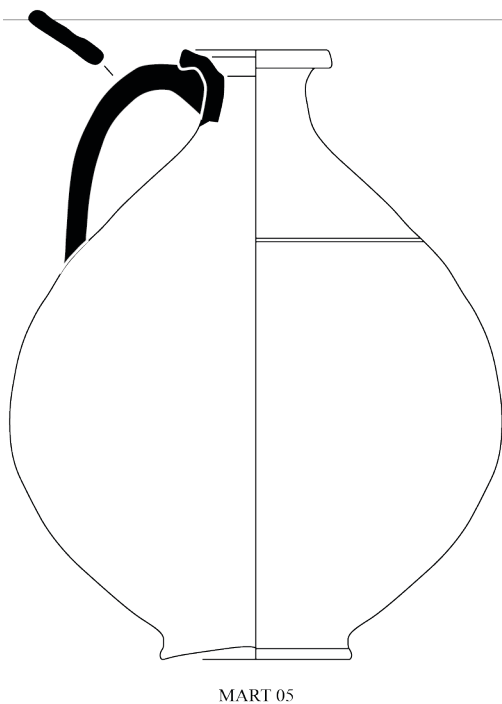


MART 11

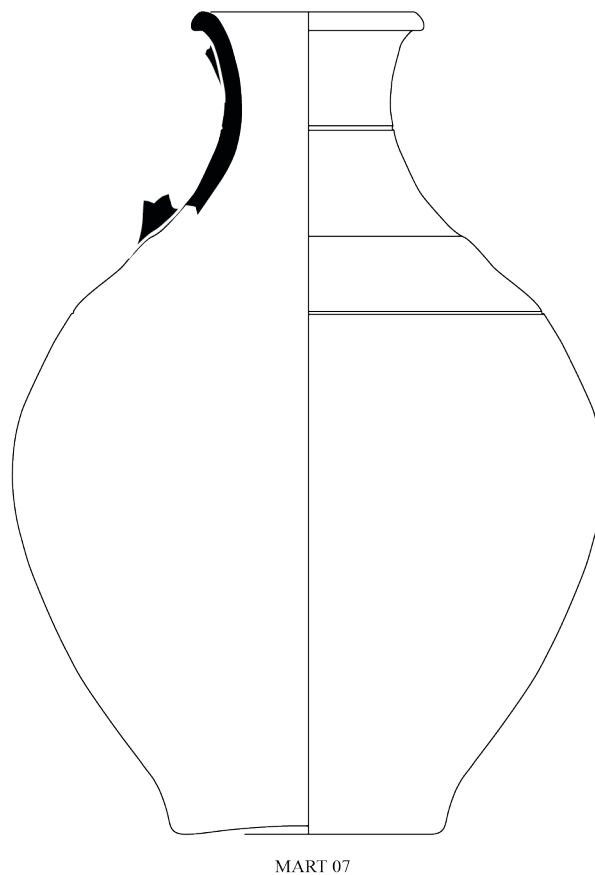
**Fig. 278 - Pichets/cruches 4-601, 4-602, 5-601, 5-602 (échelle : 1/3).**

**Forme 4-601** : commune grise : MART 08 ; existe également en commune sombre. **Forme 4-602** : commune claire : PAR 02. **Forme 5-601** : commune grise : MART 09. Existe également en commune claire. **Forme 5-602** : commune grise : MART 11.

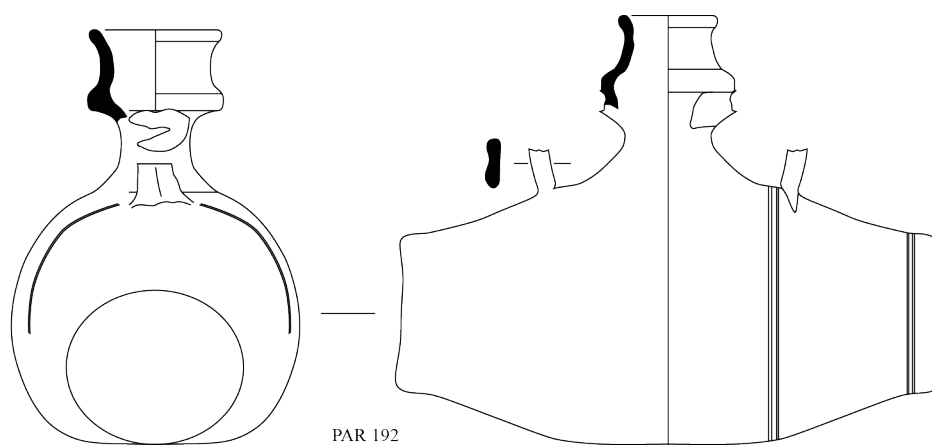
**Pichet/cruche 5-501**



**Pichet/cruche 5-502**



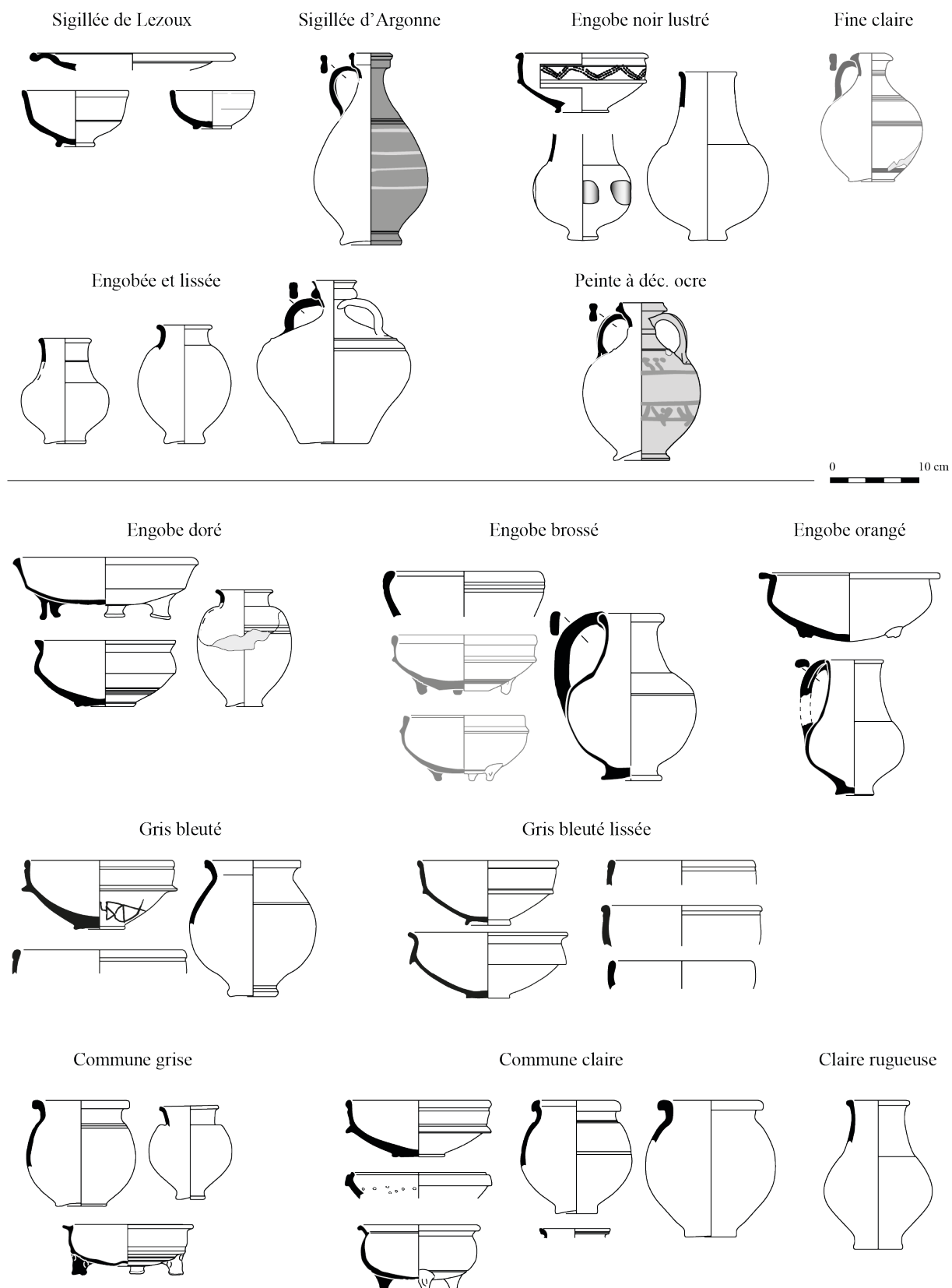
**Tonnelet 6-101**



**Fig. 279 - Pichets/cruches 5-501, 5-502 et tonnelet 6-101 (échelle : 1/3).**

**Forme 5-501** : commune grise : MART 05. Existe aussi en gris bleuté. **Forme 5-502** : commune grise : MART 07.  
**Forme 6-101** : engobe orangé : PAR 192.

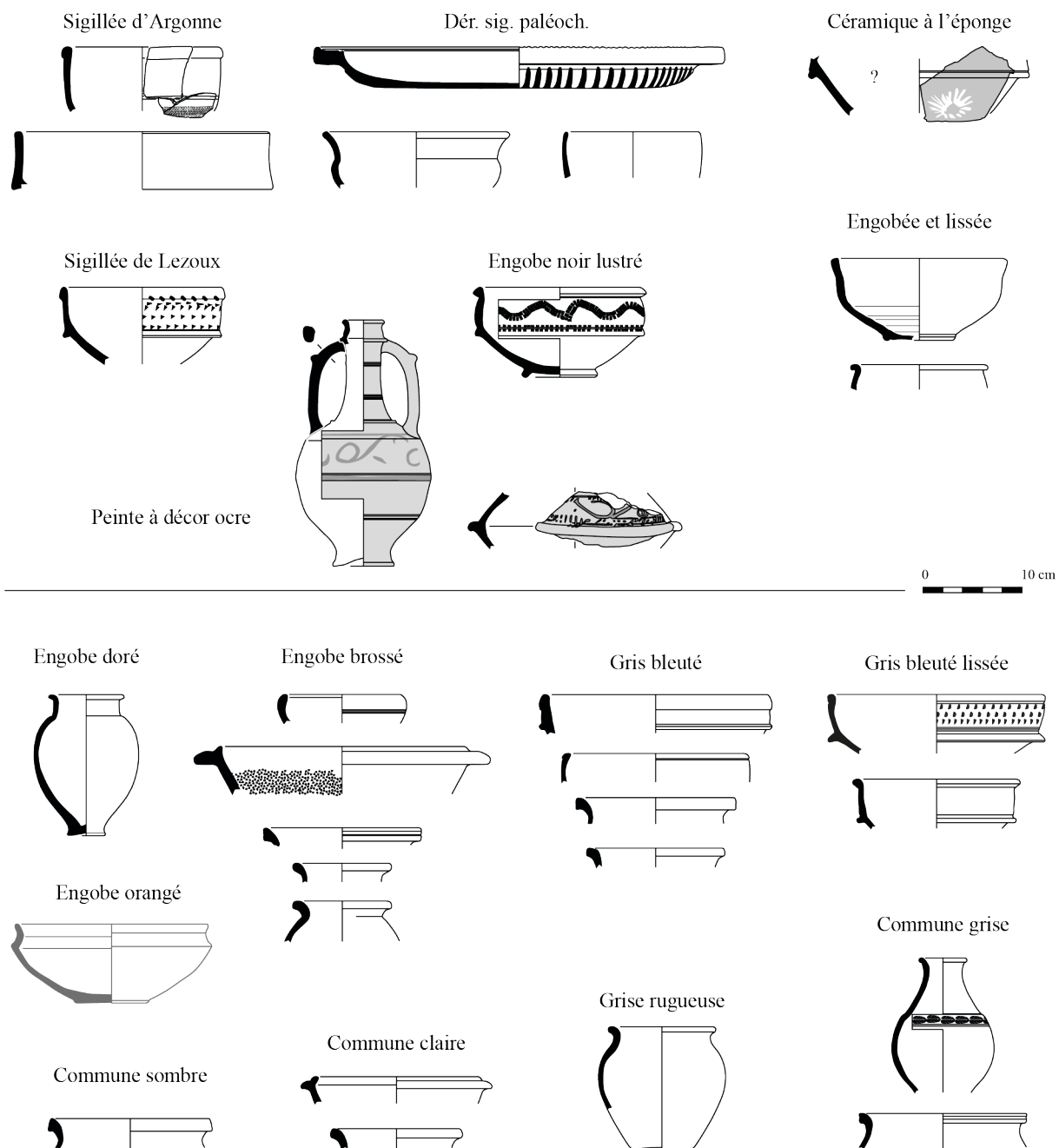
**Horizon de synthèse 1 : dernier tiers du III<sup>e</sup> et IV<sup>e</sup> siècle**



**Fig. 280 - Principales céramiques de l'horizon de synthèse 1 : dernier tiers III<sup>e</sup>-IV<sup>e</sup> siècle (en grisé : formes rares).**



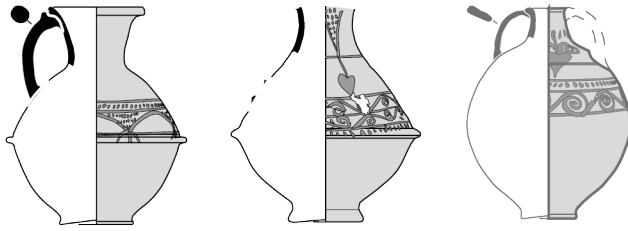
**Horizon de synthèse 2 : dernier quart du IV<sup>e</sup> et début ou milieu du V<sup>e</sup> siècle**



**Fig. 281 - Principales céramiques de l'horizon de synthèse 2 : dernier quart du IV<sup>e</sup>-début ou milieu du V<sup>e</sup> siècle (en grisé : formes rares).**

### Horizon de synthèse 3 : V<sup>e</sup> siècle

Peinte à décor ocre

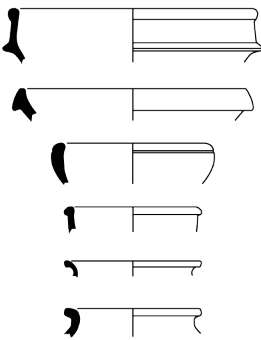


Peinte à décor blanc  
(ext. aux ensembles étudiés)



0 10 cm

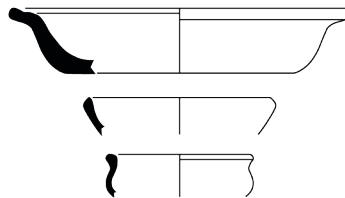
Engobe brossé



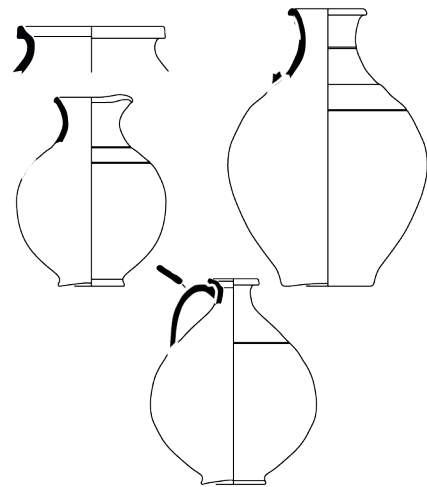
Gris bleuté



Gris bleuté lissée



Commune grise



Sombre lissée

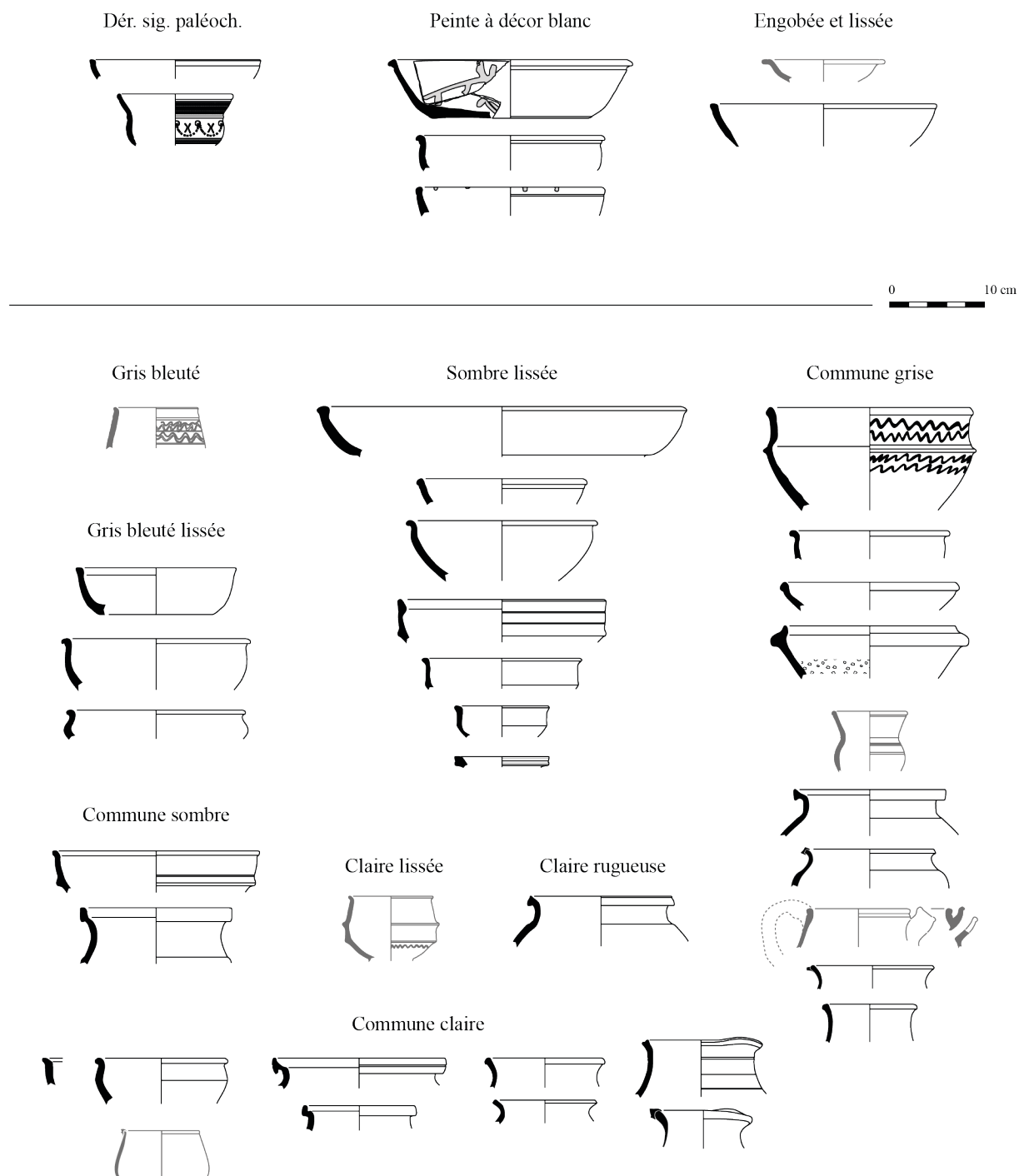


Commune claire



Fig. 282 - Principales céramiques de l'horizon de synthèse 3 : V<sup>e</sup> siècle (en grisé : formes rares).

**Horizon de synthèse 4 : fin du V<sup>e</sup> et début du VII<sup>e</sup> siècle**



**Fig. 283 - Principales céramiques de l'horizon de synthèse 4 : fin du V<sup>e</sup>-début du VII<sup>e</sup> siècle (en grisé : formes rares).**

Horizon de synthèse 5 : VII<sup>e</sup> et première moitié du VIII<sup>e</sup> siècle

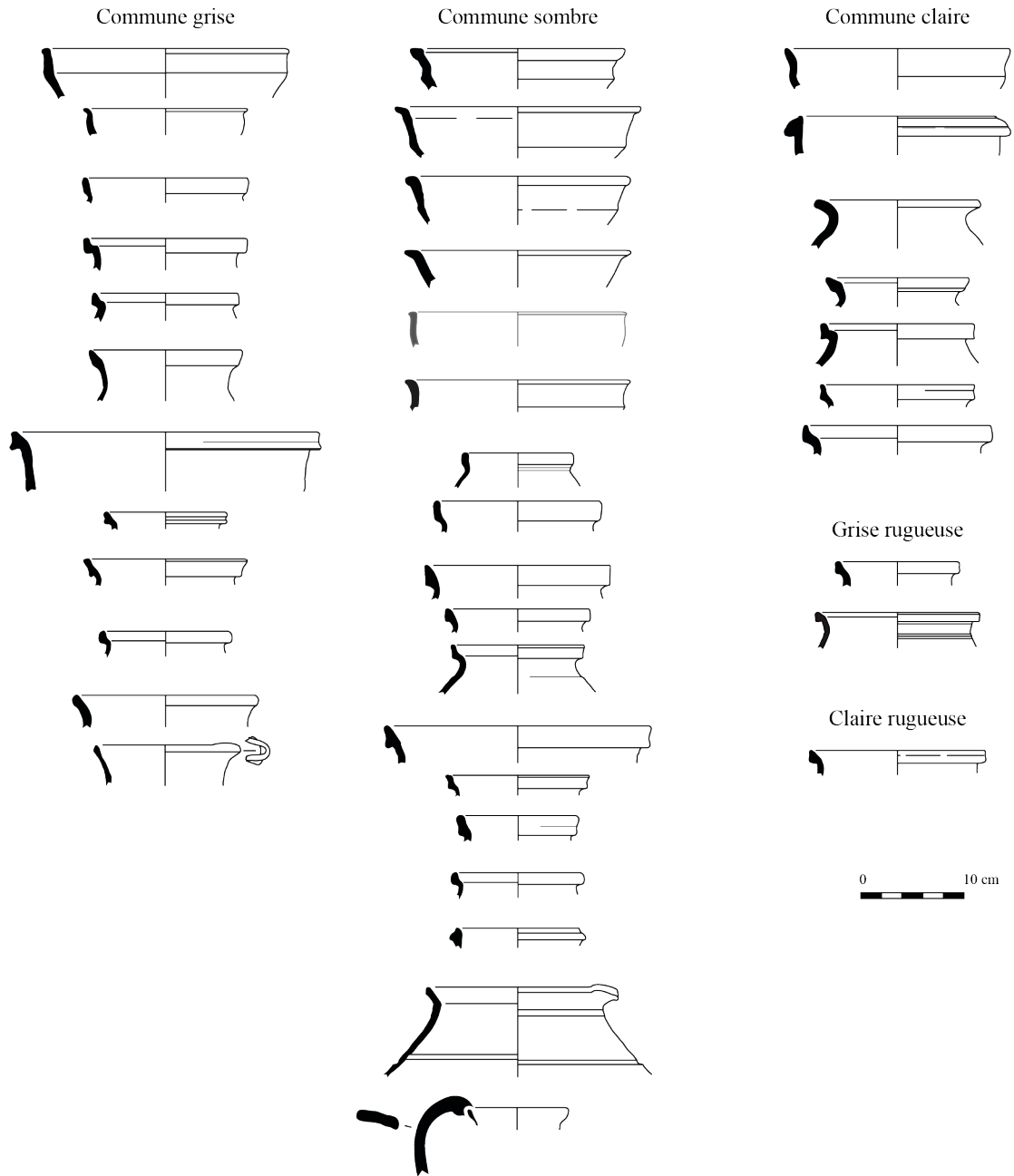


Fig. 284 - Principales céramiques de l'horizon de synthèse 5 : VII<sup>e</sup>-première moitié du VIII<sup>e</sup> siècle (en grisé : formes rares).

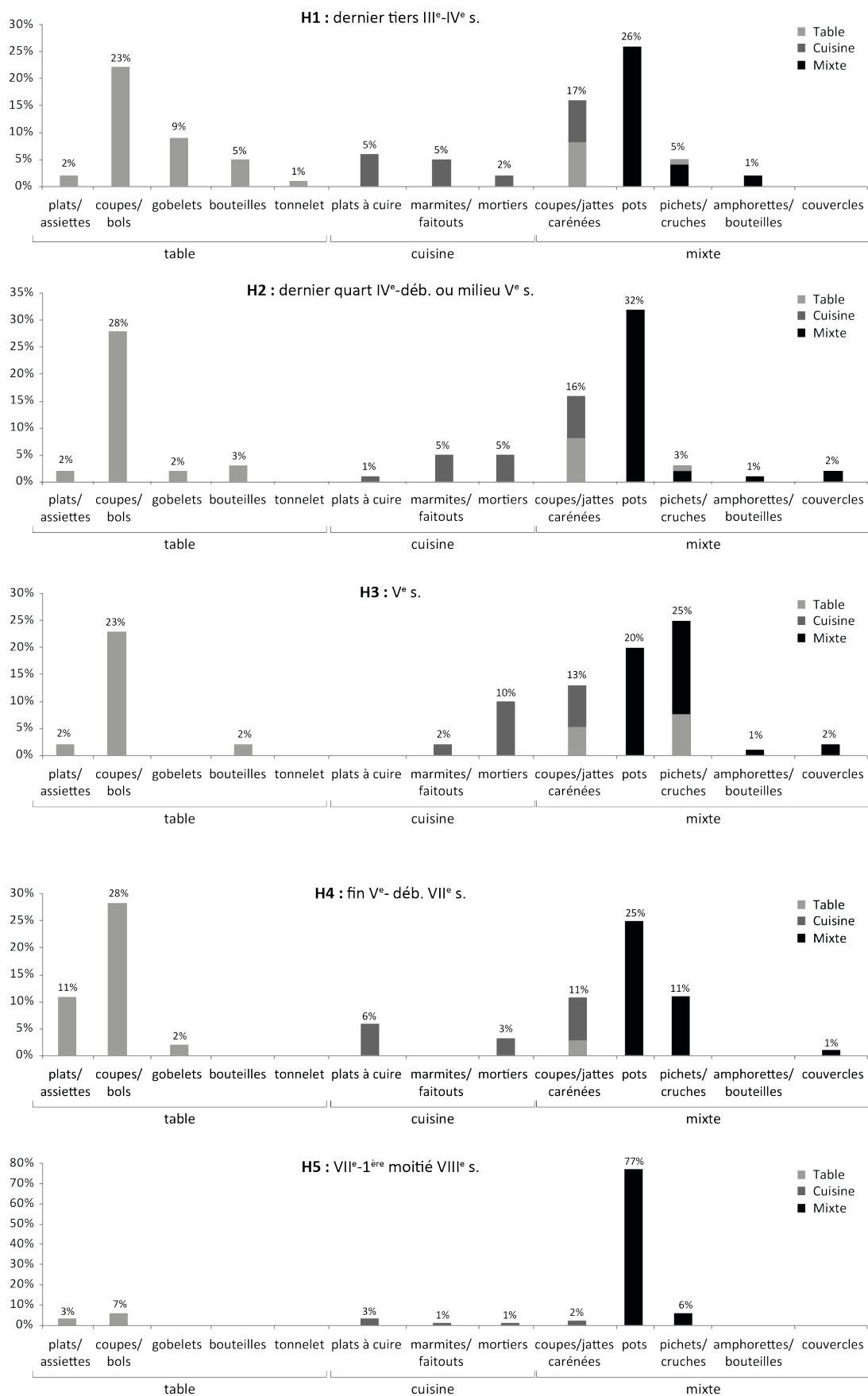
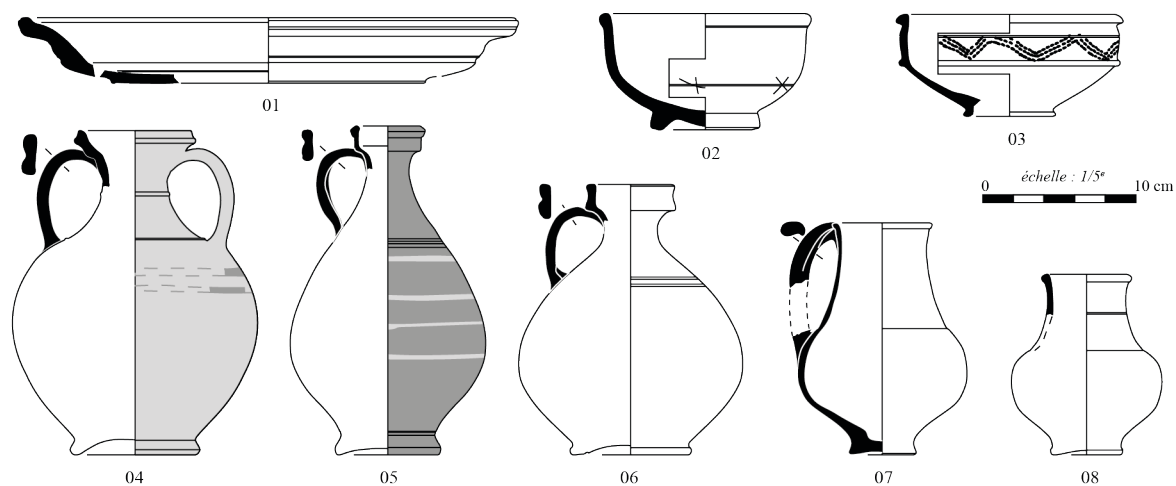
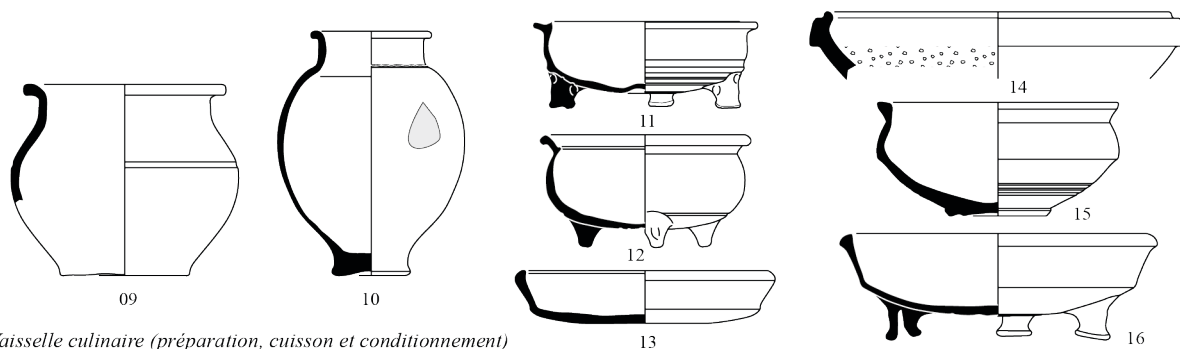


Fig. 285 - Répartition des récipients par fonction au sein des horizons de synthèse, en pourcentage du NTI (l'horizon de synthèse 5 compte moins de 100 individus : NTI = 40).



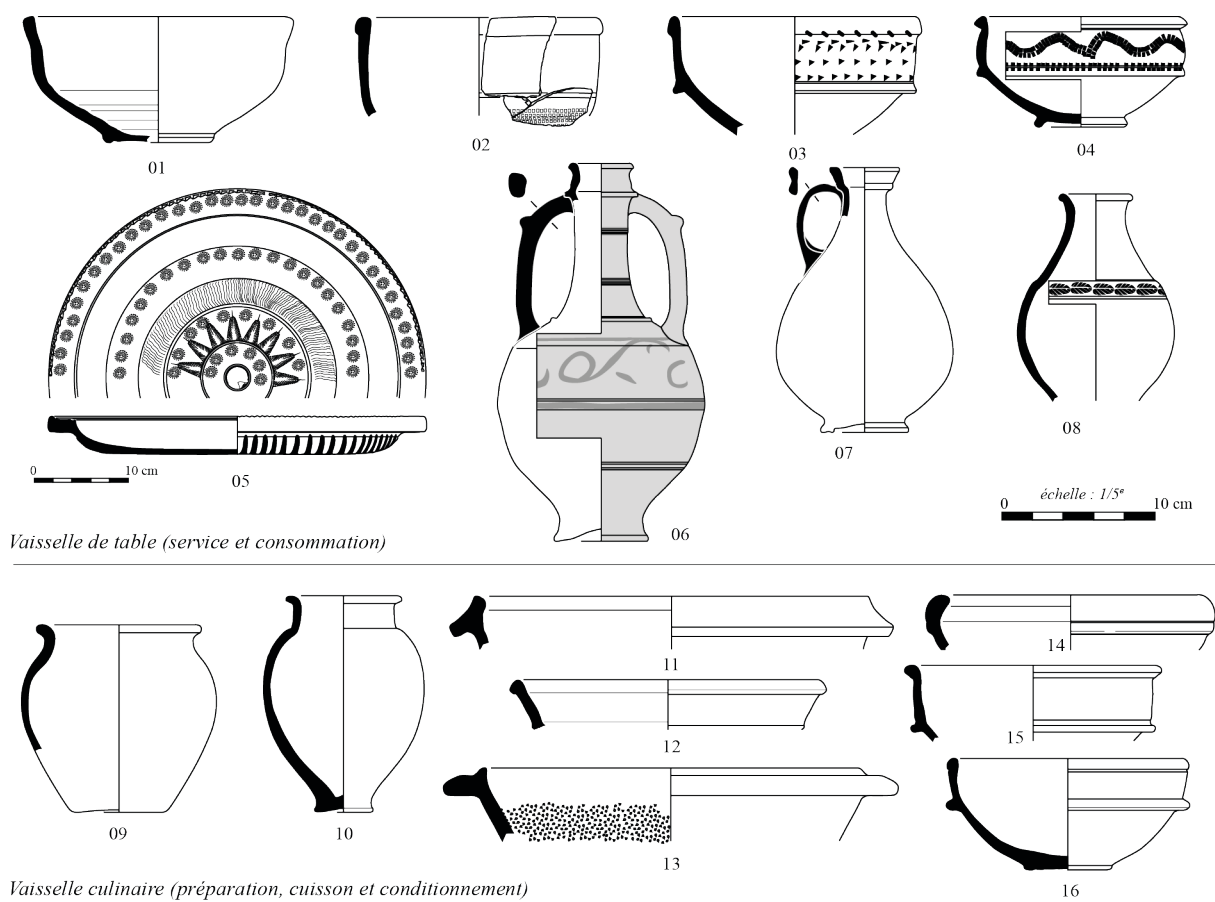
*Vaisselle de table (service et consommation)*



*Vaisselle culinaire (préparation, cuisson et conditionnement)*

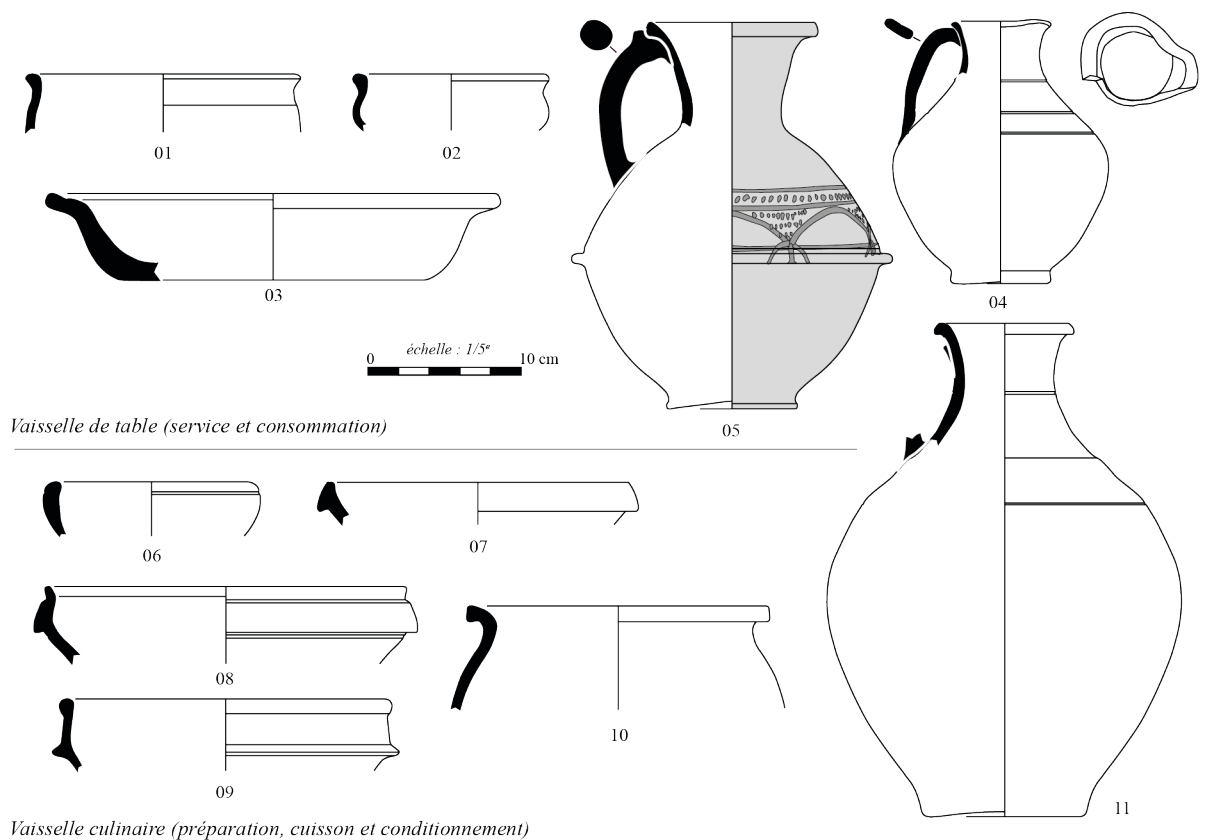
**Fig. 286 - Principales formes du vaisselier arverne entre le dernier tiers du III<sup>e</sup> et la fin du IV<sup>e</sup> siècle (horizon de synthèse 1).**

Plat : n° 01 (1-301) ; coupe : n° 02 (2-102) ; coupe/jatte carénée : n<sup>os</sup> 03, 15 (2-201, 2-402) ; bouteilles : n<sup>os</sup> 04 à 06 (5-201, Chenet 343c, 5-402) ; pichet : n° 07 (4-502) ; gobelet : n° 08 (4-702). Pots : n<sup>os</sup> 09, 10 (4-101, 4-201) ; marmites : n<sup>os</sup> 11, 12 (2-502, 2-602) ; plats à cuire : n<sup>os</sup> 13, 16 (1-402, 1-403) ; mortier : 2-701.



**Fig. 287 - Principales formes du vaisselier arverne de la fin du IV<sup>e</sup> et du début ou milieu du V<sup>e</sup> siècle (horizon de synthèse 2).**

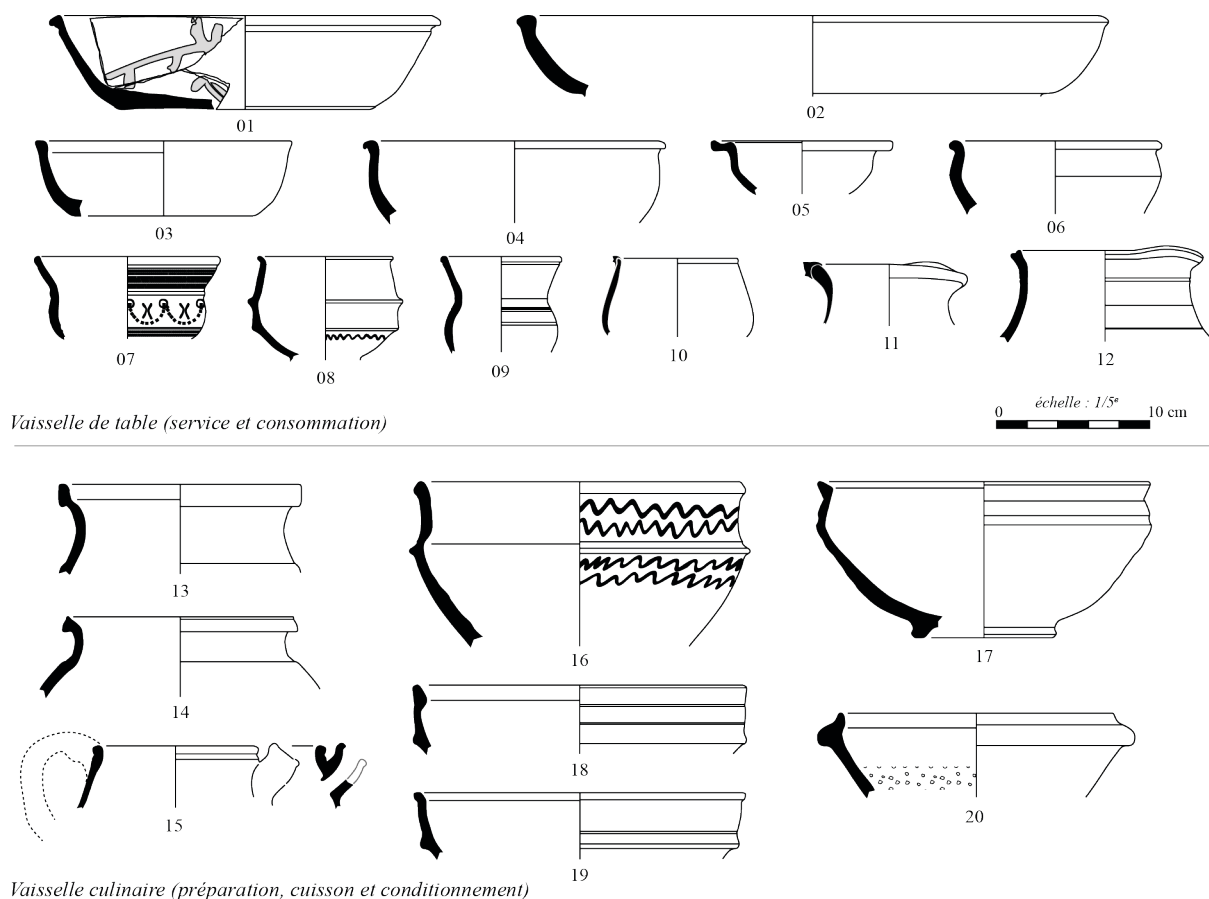
Coupes : n<sup>os</sup> 01, 02 (2-103, Chenet 320) ; coupes/jattes carénées : n<sup>os</sup> 03, 04 (Lez. 220, 2-201) ; plat : n<sup>o</sup> 05 (Rig. 1) ; bouteilles : n<sup>os</sup> 06, 07 (5-101, 5-403) ; gobelet : n<sup>o</sup> 08 (4-702). Pots : n<sup>os</sup> 09, 10 (4-103, 4-201) ; marmites/faitouts : n<sup>os</sup> 11, 14 (2-500, 2-101) ; plat à cuire : n<sup>o</sup> 12 (1-403) ; mortier : n<sup>o</sup> 13 (2-701) ; coupes/jattes carénées : n<sup>os</sup> 15, 16 (2-201).



**Fig. 288 - Principales formes du vaisselier arverne du V<sup>e</sup> siècle (horizon de synthèse 3).**

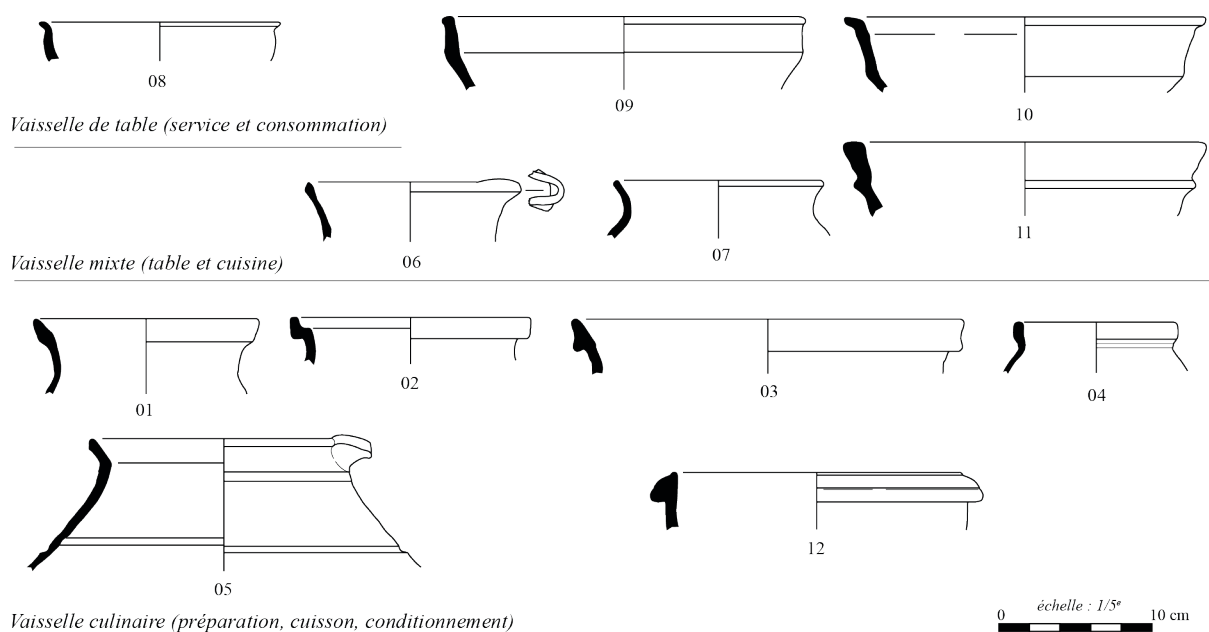
Coupes : n<sup>os</sup> 01, 02 (2-102) ; plat (1-301) ; pichets/cruches : n<sup>os</sup> 04, 05 (5-602, 4-301). Marmite/faitout : n<sup>o</sup> 06 (2-101) ; mortier : n<sup>o</sup> 07 (2-703) ; coupes/jattes carénées : n<sup>os</sup> 08, 09 (2-401, 2-201) ; pot : n<sup>o</sup> 10 (4-101) ; pichet à feu : n<sup>o</sup> 11 (5-502).





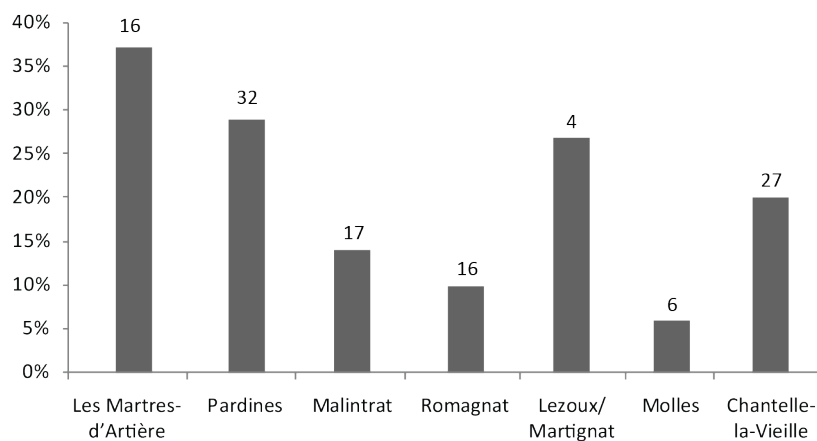
**Fig. 289 - Principales formes du vaisselier arverne du VI<sup>e</sup> siècle (horizon de synthèse 4).**

Plats : n<sup>os</sup> 01 à 03 (1-201) ; coupes : n<sup>os</sup> 04 à 06 (2-102, 2-302, 2-402) ; gobelets : n<sup>os</sup> 07 à 10 (Fig. 15, 3-501, 3-601, 3-502) ; pichets/cruches : n<sup>os</sup> 11, 12 (5-601). Pots : n<sup>os</sup> 13 à 15 (4-101, 4-107, 3-202) ; coupes/jattes carénées : n<sup>os</sup> 16 à 19 (2-403, 2-402, 2-201) ; mortier : n<sup>o</sup> 20 (2-701).

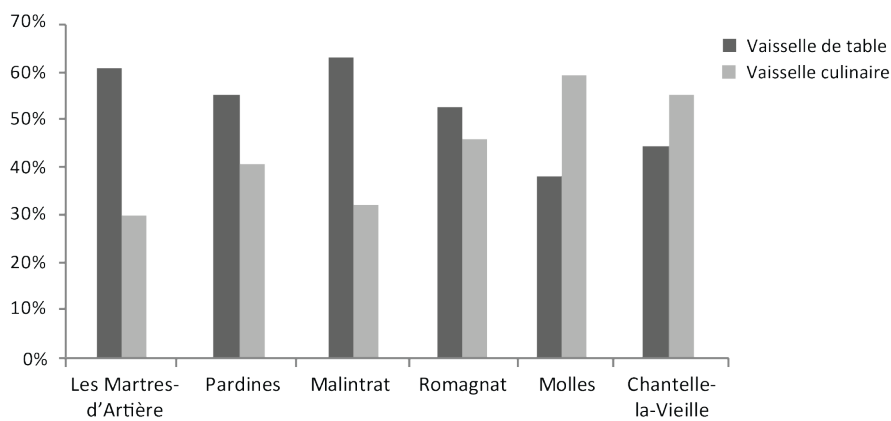


**Fig. 290 - Principales formes du vaisselier arverne du VII<sup>e</sup> et de la première moitié du VIII<sup>e</sup> siècle (horizon de synthèse 5).**

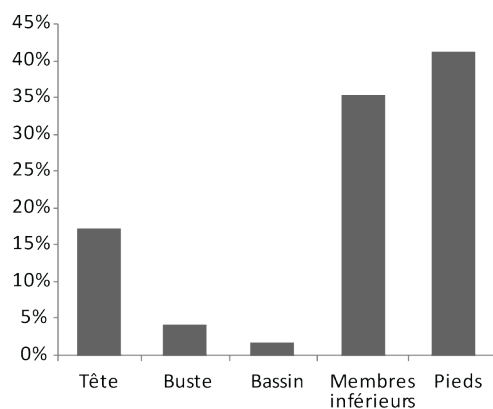
Pots : n<sup>os</sup> 01 à 04 (4-101, 4-102, 3-101) ; pichets/cruches : n<sup>os</sup> 05 à 07 (3-401, 3-601) ; coupe : n<sup>o</sup> 08 (2-102) ; assiettes : n<sup>os</sup> 09 à 11 (1-103, 1-101) ; mortier : n<sup>o</sup> 12 (2-703).



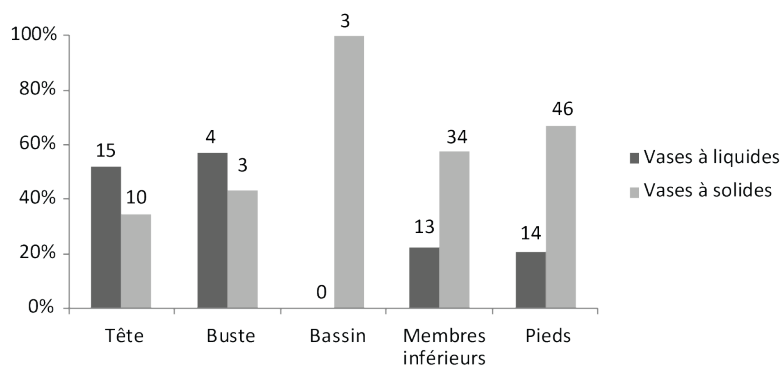
**Fig. 291 - Part des céramiques fines dans les contextes domestiques contemporains des nécropoles de Pardines et des Martres-d'Artière (IV<sup>e</sup>-début ou milieu V<sup>e</sup> siècle : horizons de synthèse 1 et 2), en pourcentage du NMI.**



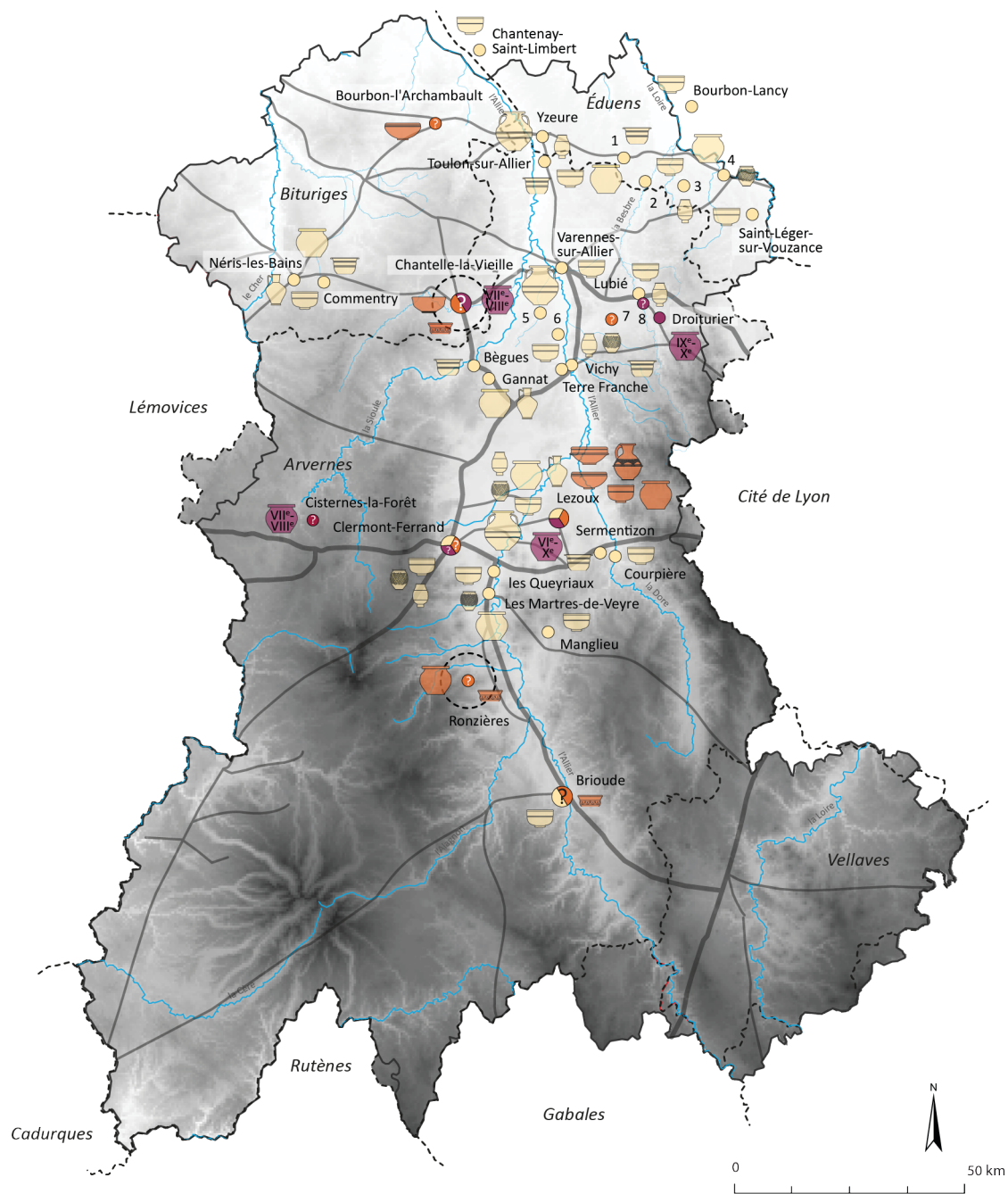
**Fig. 292 - Répartition de la vaisselle de table et de la vaisselle culinaire sur les sites du corpus occupés durant les horizons de synthèse 1 et 2 (IV<sup>e</sup>-début ou milieu V<sup>e</sup> siècle), en pourcentage du NMI.**



**Fig. 293 - Localisation des récipients en céramique par rapport au défunt dans les tombes de Pardines, en pourcentage du NMI.**



**Fig. 294 - Localisation des vases à solides et des vases à liquides par rapport au défunt dans les tombes de Pardines, en pourcentage du NMI.**



Ateliers de potiers	Principales productions des ateliers mentionnés			Sites
● I <sup>er</sup> -III <sup>e</sup> siècles	☉ sigillée	☉ amphorette à engobe rouge	☉ dérivée de sigillée paléochrétienne	1 - Thiel-sur-Acolin
● IV <sup>e</sup> -V <sup>e</sup> siècles	☉ parois fines engobées	☉ gris bleuté	☉ peinte	2 - Saint-Pourçain-sur-Besbre
● VI <sup>e</sup> -X <sup>e</sup> siècles	☉ plombifère	☉ engobe brossé	☉ commune	3 - Saligny-sur-Roudon
● I <sup>er</sup> -V <sup>e</sup> siècles	☉ métallescente	☉ engobée et lissée		4 - Coulanges
● IV <sup>e</sup> -X <sup>e</sup> siècles				5 - Saint-Didier-la-Forêt
● I <sup>er</sup> -X <sup>e</sup> siècles				6 - Saint-Rémy-en-Rollat
⊕ atelier incertain ou supposé, localisé dans les environs du site				7 - Billezois
				8 - Saint-Prix/les Jeanrais
<b>Limites administratives</b>	<b>Réseau routier</b> (calqué sur celui du Haut-Empire ; Dacko 2013)			
----- cités antiques	— Auvergne actuelle	= Réseaux principal et secondaire		

Fig. 295 - Ateliers de potiers connus ou supposés en Auvergne, du Haut-Empire au haut Moyen Âge.

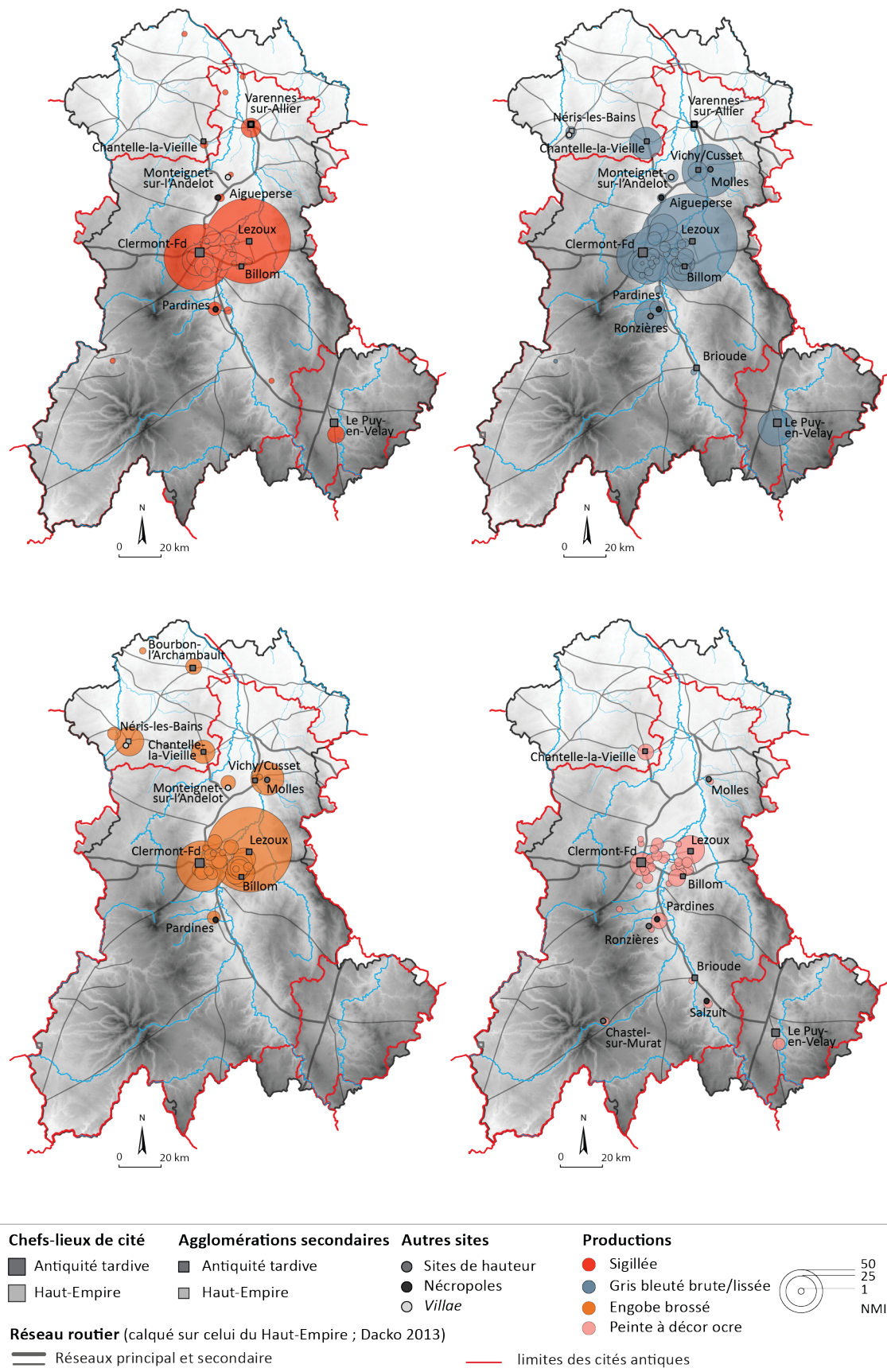
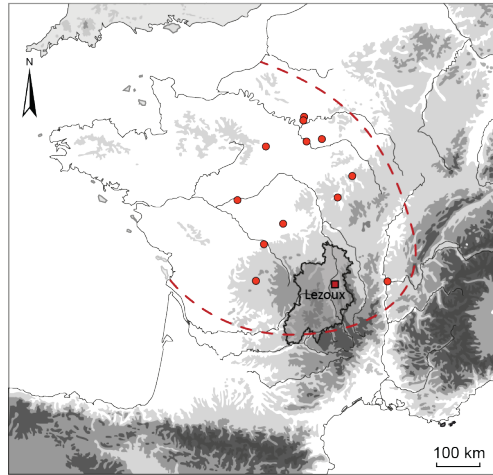
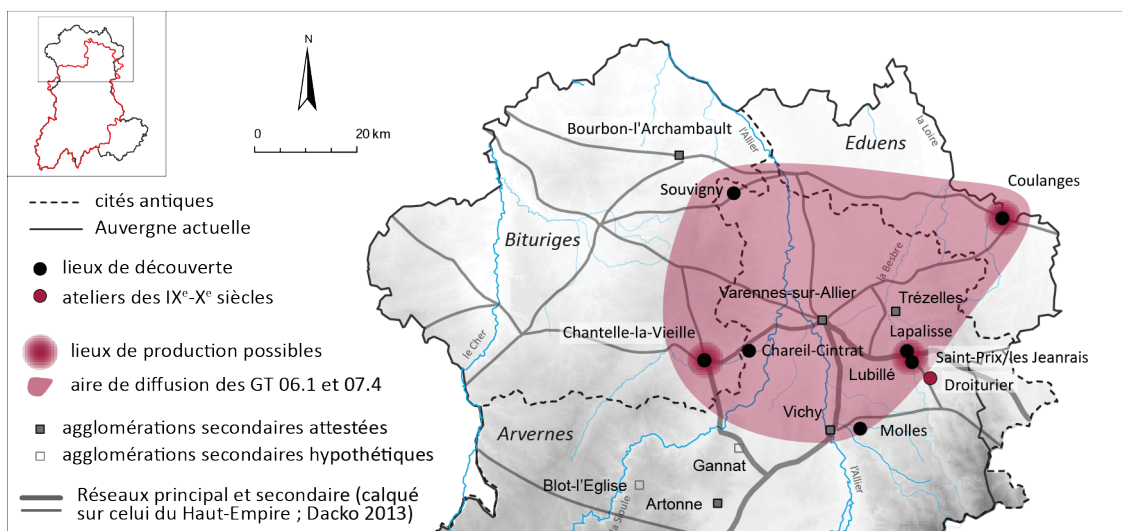


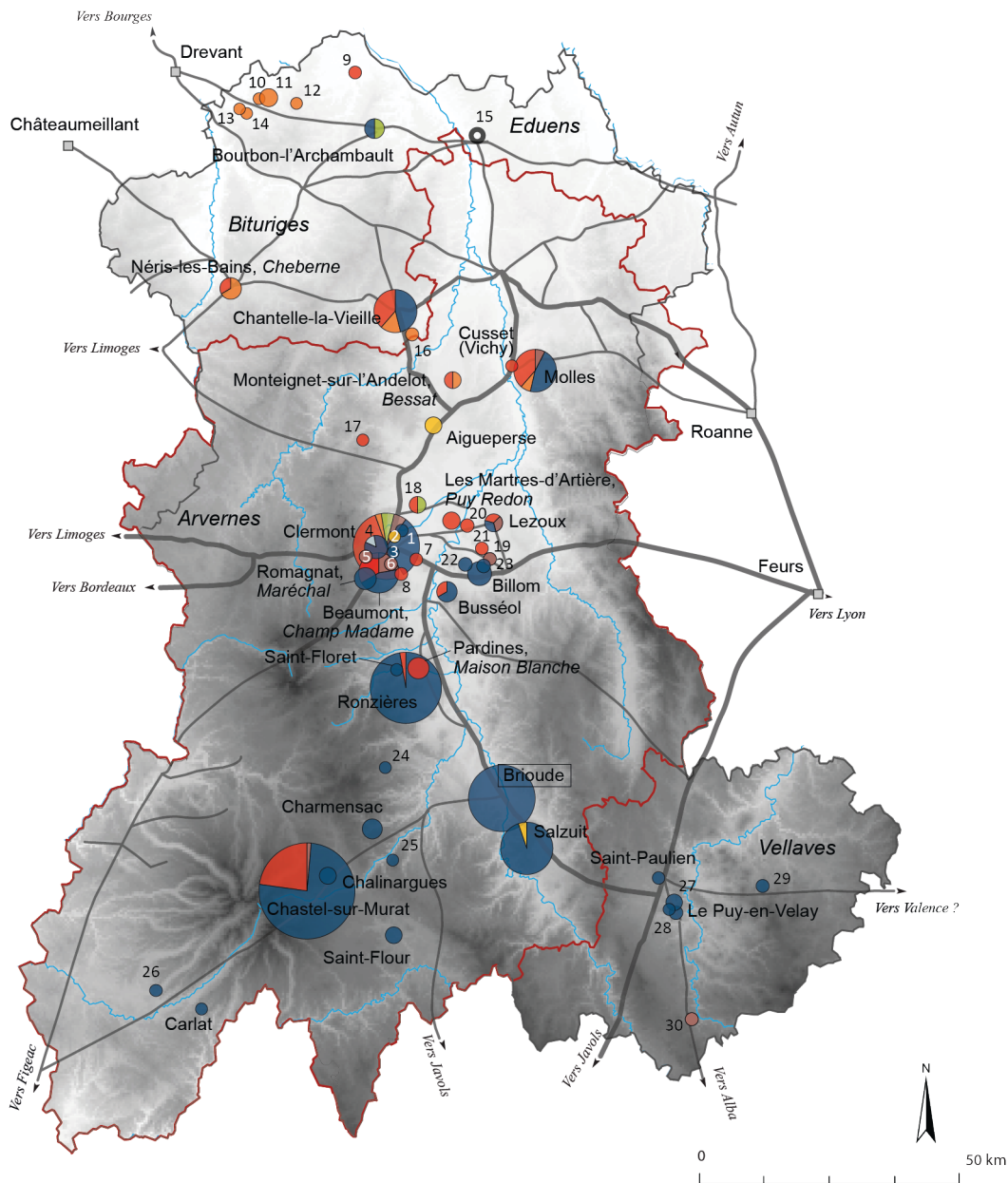
Fig. 296 - Diffusion en Auvergne des productions lezoviennes tardo-antiques attestées ou supposées (mobilier de prospection compris).



**Fig. 297 - Diffusion en Gaule de la sigillée tardo-antique de Lezoux.**



**Fig. 298 - Répartition dans l'Allier des pâtes micacées enfumées alto-médiévales (GT 06.1 et GT 07.4).**



**Chef-lieu de cité :** Clermont-Fd, Le Puy-en-Velay, Saint-Paulien. **Agglomérations secondaires :** Brioude, Chantelle-la-Vieille, Lezoux. **Sites de hauteur :** Busséol, Carlat (VIII<sup>e</sup>-X<sup>e</sup> s.), Charmensac, Chastel-sur-Murat, Molles, Ronzières, Saint-Floret, Saint-Flour. **Sanctuaires :** Clermont-Fd/Trémonteix (4), Anzat-le-Luguet (24). **Sépultures/nécropoles :** Chalinargues, Les Martres-d'Artière, Pardines, Salzuit. **Villae :** Cébazat (1), Clermont-Fd/Trémonteix (4), La Roche-Blanche/Le Cairoux (amph. africaine ? 6), Courmon-d'Auvergne/Les Pointes Hautes (7), Saint-Beauzire (18), Espirat/Oriat (23), Espaly-Saint-Marcel (27), Artempdes/Les Souils (30), Aigueperse, Beaumont, Billom, Cusset (villa ?), Le Puy-en-Velay/Coste Deferne, Monteignet-sur-l'Andelot, Nérès-les-Bains, Romagnat. **Bâtiments ind. :** Clermont-Fd/IKEA-les Gravanches (2), La Roche-Blanche-Orcet/L'Enfer (8), Avermes (15), Bourbon-l'Archambault, Taxat-Senat (16). **Ind. :** Aubière (prospéction ; 3), Chamalières (5), Pouzy-Mesangy (9), Saint-Bonnet-de-Tronçais (prospéction ; 10), Isle-et-Bardais (prospéction ; 11), Cérilly (prospéction ; 12), Braize (prospéction ; 13), Vitray (prospéction ; 14), Charbonnières-les-Vieilles (prospéction ; 17), Espirat (prospéction ; 19), Beauregard-l'Evêque (prospéction ; 20), Moissat (prospéction ; 21), Chas (prospéction ; 22), Ferrières-Saint-Mary (25), Aurillac (26), Polignac (28), Yssingeaux (29).

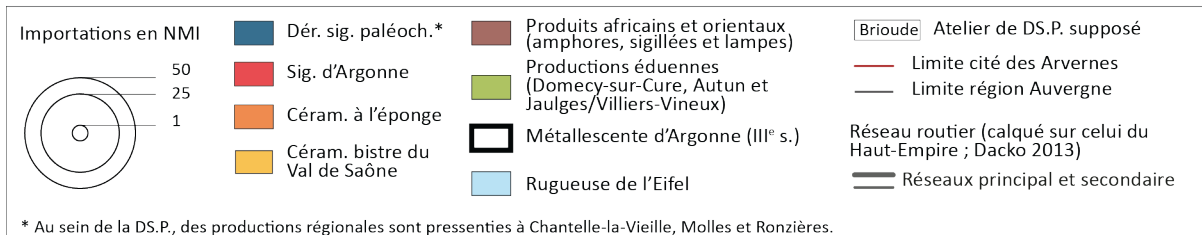
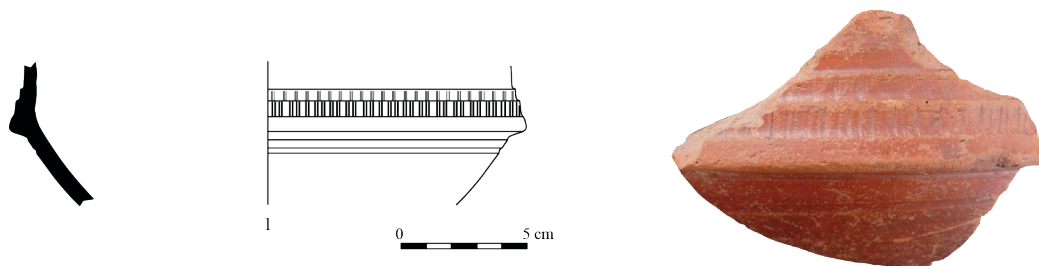


Fig. 299 - Répartition des céramiques importées en Auvergne à la fin de l'Antiquité (IV<sup>e</sup>-VI<sup>e</sup> siècles).

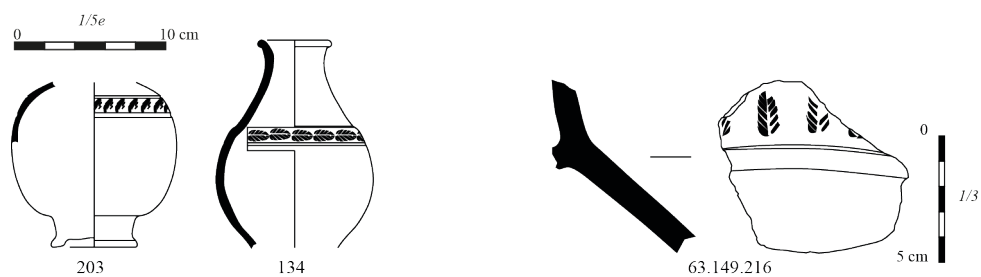




**Fig. 300 - Céramique de Jaulges et Villiers-Vineux découverte en prospection sur la commune de Saint-Beauzire (Puy-de-Dôme).**

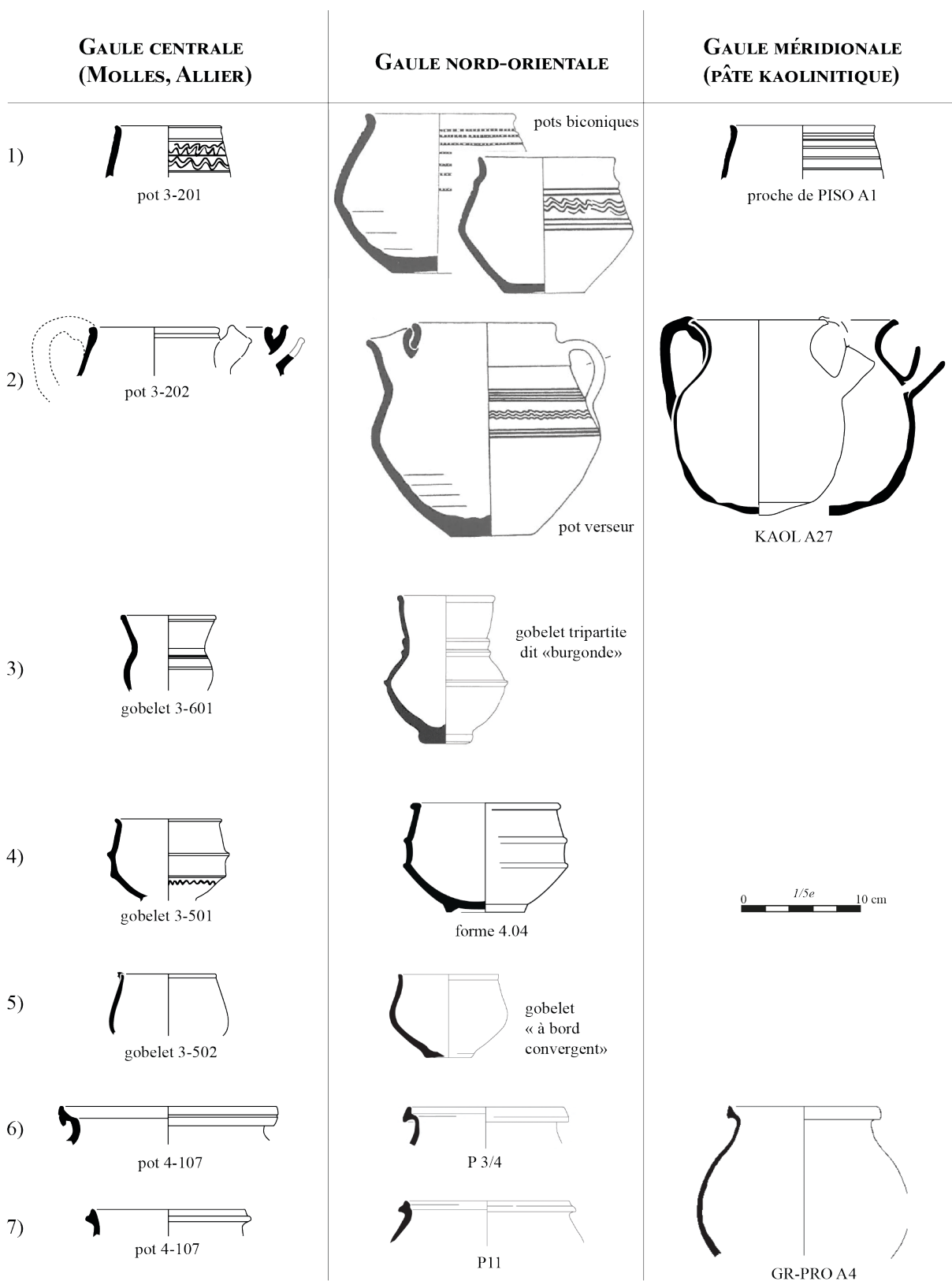


**Fig. 301 - Lampe à huile africaine découverte à La Couronne, Molles.**



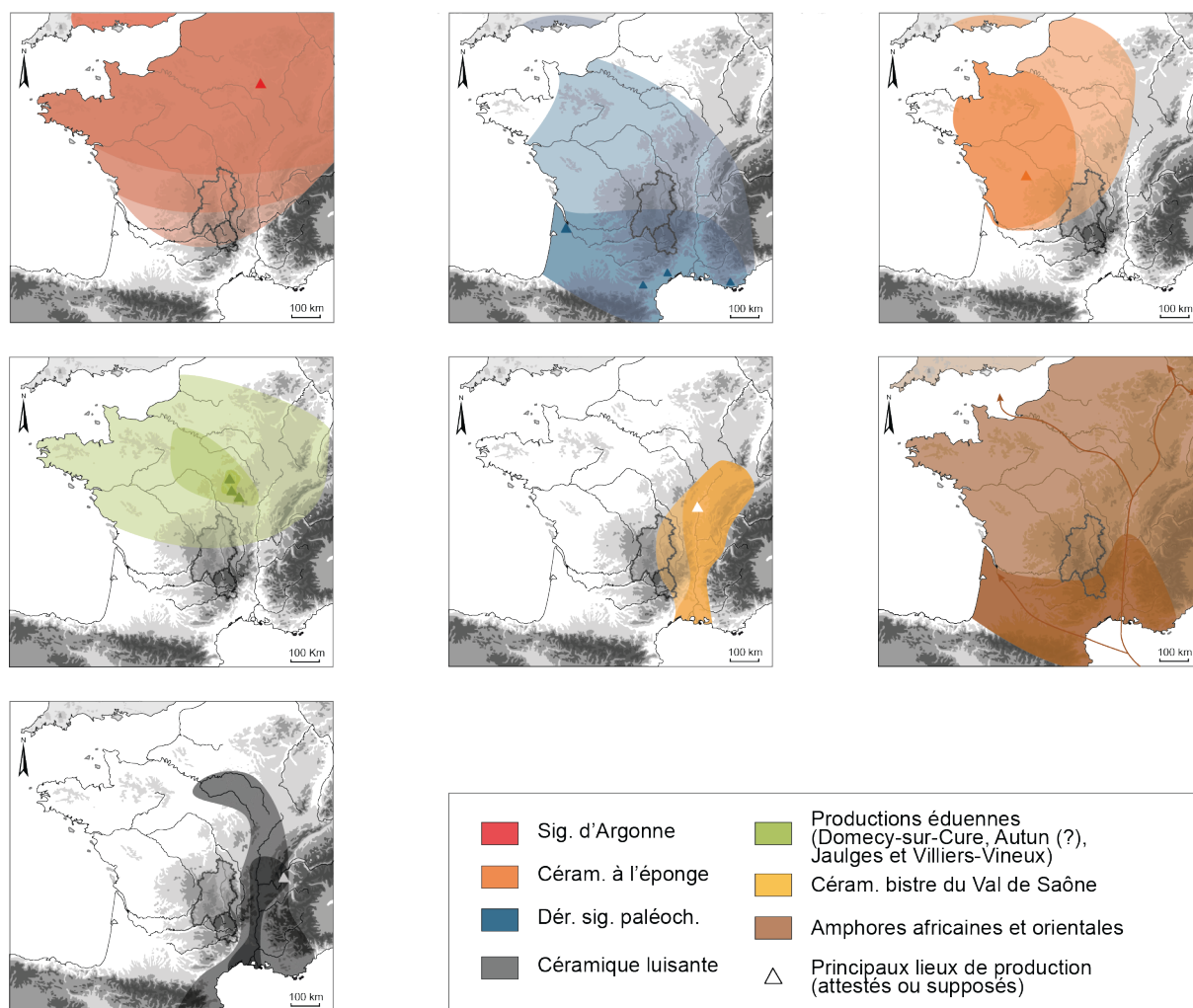
**Fig. 302 - Céramiques influencées par les dérivées de sigillées paléochrétiennes.**

Céramique à engobe noir lustré : n<sup>os</sup> 22, 44, 45, 172, 197, 226, 257 (nécropole de Pardines - 63).  
Céramique commune grise : n<sup>os</sup> 134, 203 (nécropole de Pardines - 63), n<sup>o</sup> 63.149.216 (recueilli en prospection par B. Dousteysier, au Pré Uriat à Entraigues - 63).



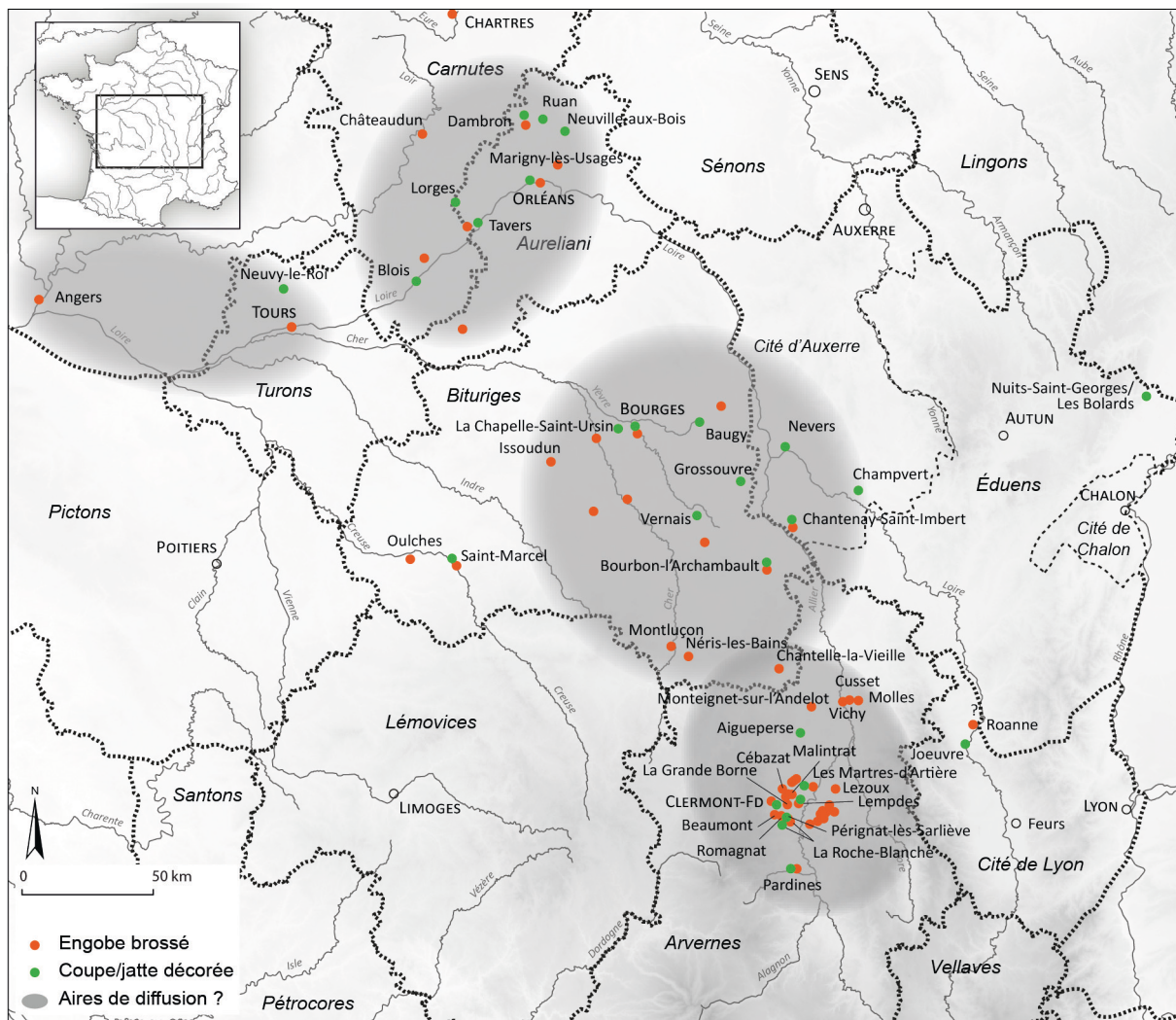
**Fig. 303 - Influences typologiques extrarégionales des pots et des gobelets arvernes.**

Provenances : 1 - pots biconiques : Bas-Rhin (Châtelet 2002 : pl. 27, n° 11 et pl. 22, n° 1). 2 - pot verseur : Haut-Rhin (*ibid.* : pl. 36, n° 5) ; forme proche de PISO A1 et pot KAOL A27 : La Malène (Lozère). 3 - gobelet tripartite : Frouard (Meurthe-et-Moselle ; Brunella, Guillaume, Prouteau 2012 : 76, n° 528-218). 4 - gobelet 4.04 : nord du territoire éduen (Kasprzyk, Mouton-Venault 2011 : 84). 5 - gobelet à bord convergent : Sevrey (Delor-Ahü, Simonin 2005 : 269, n° 14). 6 et 7 - pots P3/4 et P11 : Sevrey (*ibid.* : 268, n°s 18 ; 269, n° 8) ; pot GR-PRO A4 : Provence (Raynaud 1993c : 455)



**Fig. 304 - Diffusion en Gaule des principales importations retrouvées en Auvergne.**

D'après Bonifay, Raynaud 2007 : fig. 80 ; Brulet 2010a ; 2010b ; 2010c ; Creuzenet 1996 ; Joly 1994 ; Raynaud 1993a ; Simon-Hiernard 1991 ; Soulas 1998 ; Van Ossel 2011a : fig. 1.



**Fig. 305 - Découvertes de la céramique à engobe brossé (ocre/rouge) et des coupes/jattes à collerette décorées à la roulette en Gaule du Centre.**

Engobe brossé : Ancel, Dias dir. 2015 ; Bébien 2005 ; Bouchain-Palleau 2007 ; Chambon, Cribellier 2008 ; Chambon, Cribellier, Fourré 2011 ; Chambon, Rouquet 1999 ; Ferdière dir. 1980 : 44 ; Fourré 2003 ; Giry 2015 ; Wittmann 2007.  
 Coupe/jatte décorée : Ancel, Dias dir. 2015 ; Blaizot *et al.* 2015 ; Bouchain-Palleau 2007 ; Calvo, Calvo 1982 : 96, n° 21 ; Couvin 2005 ; Cribellier *et al.* 2005a ; D'Agostino dir. 2013 ; Deberge 2010a ; Desforges 1956 ; Desforges *et al.* 1970 ; Dumas dir. 2010 ; Ferdière, Rigoir, Rigoir 1972 ; Fourré 2003 ; Périchon, Chopelin 1965 ; Simon 2014.

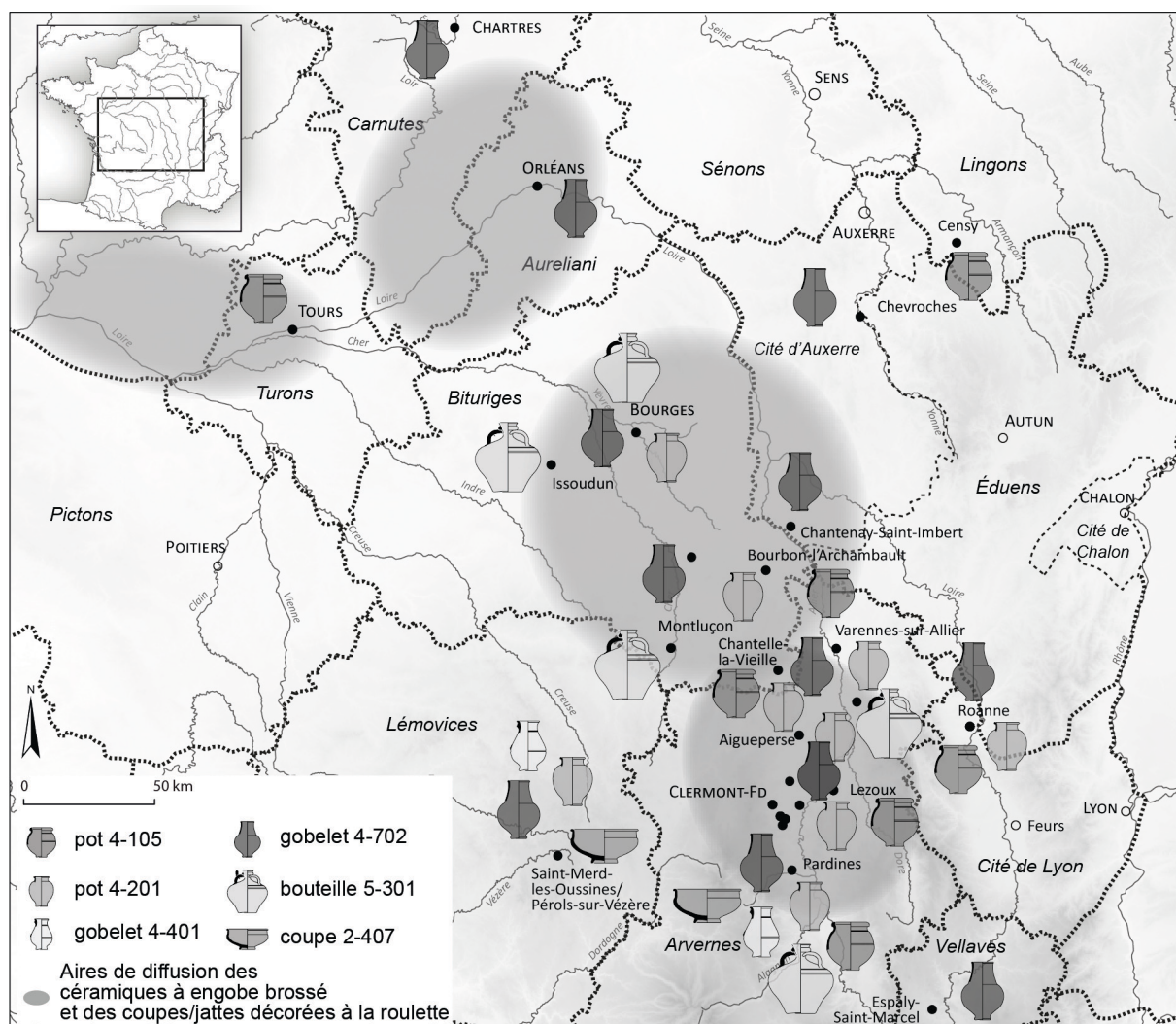
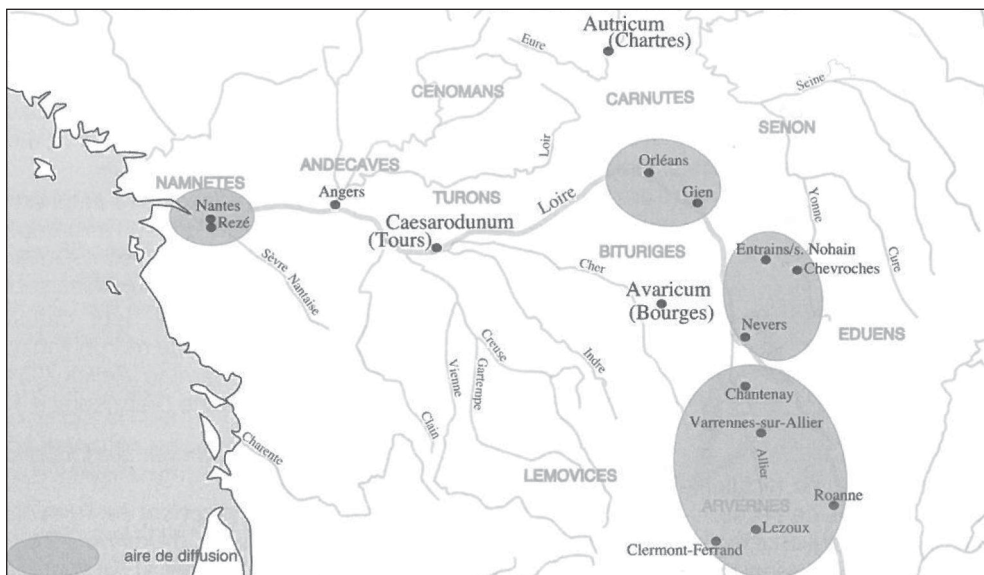
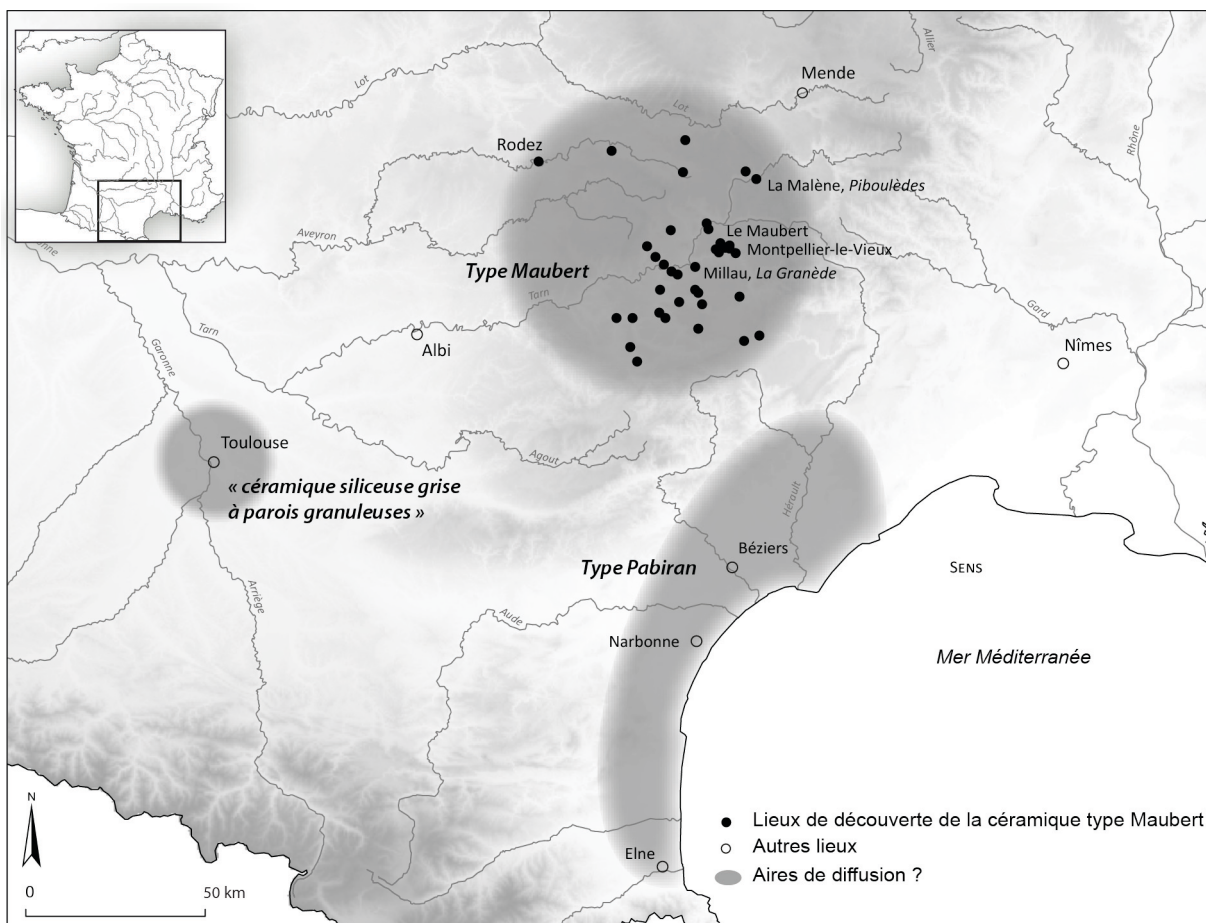


Fig. 306 - Distribution spatiale des autres formes communes à la Gaule du Centre.



**Fig. 307 - Diffusion des amphores à engobe rouge et à col en entonnoir en Gaule du Centre (carte publiée dans Barthélémy-Sylvand, Chambon, Couvin 2005 : 174, fig. 23).**



**Fig. 308 - Découvertes des céramiques à grains de quartz en Gaule méridionale.**

Type Maubert : Boudartchouk, Llech 1993 ; Boudartchouk 1999b ; Carme, Pédoussaut 2003 ; CAG 12.

Type Pabiran : Raynaud 2007 : fig. 2. Toulouse : Catalo, Foy, Llech 1999 : 6-7.

## **TABLEAUX**





Profils	Formes A. Fenet	Équivalence forme sigillée	Correspondance avec le nouveau répertoire
Assiettes creuses	n <sup>os</sup> 15, 21, 22, 41		assiette 1-202
Assiettes carénées	n <sup>os</sup> 23, 24		assiette 1-102
Plats à cuire tripodes ?	n <sup>os</sup> 11, 12		plat tripode 1-403
Plats de table	n <sup>os</sup> 16 à 20	Lez. 213 à 214	assiette/plat 1-201, 1-204
Plats à marli	n <sup>os</sup> 27 à 32	Lez. 209 à 212	plat 1-301
Coupes à bord rentrant/souligné d'un sillon	n <sup>os</sup> 1, 40	Lez. 201 (bord rentrant)	coupe 2-101
Coupes à lèvres ronde/ourlée	n <sup>os</sup> 2 à 10	Lez. 203 à 205	coupe 2-102
Coupe à marli	n <sup>o</sup> 34	Lez. 207	coupe 2-302
Coupes/jattes à collerette	n <sup>os</sup> 42, 45	Lez. 220, 221	coupe/jatte 2-201
Coupes/jattes à bandeau débordant	n <sup>os</sup> 46, 50	Lez. 224	coupe/jatte 2-401
Coupes/jattes à carène anguleuse	n <sup>o</sup> 44		coupe/jatte 2-402
Coupes à carène anguleuse et bord évasé	n <sup>os</sup> 13, 14 ?		coupe 2-404
Mortiers à collerette	n <sup>os</sup> 47 à 49		mortier 2-701
Jattes ou marmites	n <sup>o</sup> 51		type 2-501/502
Pots à bord en bandeau, ansé ou non	n <sup>o</sup> 52		pot 4-101
Bouteilles à goulot haut et étroit	n <sup>o</sup> 53		
Bouteille à goulot en bandeau	n <sup>o</sup> 54		bouteille 5-402
Formes fragmentaires indéterminées	n <sup>os</sup> 25, 26, 33 (couvercle ?), 55, 56 (biberon ?)		
Fonds plats	n <sup>os</sup> 35 à 37		

**Tabl. 1 - Formes de la céramique grise lissée recensées par A. Fenet (1990) et correspondances avec le répertoire de la sigillée.**

<i>Opérations préventives – Nombre total = 2012*</i>				
	Antiquité tardive	haut Moyen Âge	Datation imprécise Antiquité tardive et/ou haut Moyen Âge	Total
<b>Occurrences de la période</b>	101	57	124	<b>282</b>
<b>Indices d'occupation</b>	80	46	109	<b>235</b>
Sites ayant livré : <b>Céramique : oui</b> <b>Structures : non</b>	21	-	-	-

\* D'après le dépouillement des *Bilans scientifiques régionaux*.

**Tabl. 2 - Présence de l'Antiquité tardive et du haut Moyen Âge dans les opérations préventives, entre 1991 et 2013, en nombre de sites.**

Opérations programmées : fouilles et prospections thématiques avec sondage – Nombre total = 637*				
	Antiquité tardive	haut Moyen Âge	Datation imprécise Antiquité tardive et/ou haut Moyen Âge	Total
Occurrences de la période	9	11	16	36

\* D'après le dépouillement des *Bilans scientifiques régionaux*.

**Tabl. 3 - Présence de l'Antiquité tardive et du haut Moyen Âge dans les fouilles et sondages programmés, entre 1991 et 2013, en nombre de sites.**

Nature du contexte IV <sup>e</sup> -VI <sup>e</sup> s.		Nb de sites		Total	
		Nb	%	Nb	%
Niveaux d'occupation	sol/voirie	17	15%	29	26%
	remblai	8	7%		
	dépôt funéraire	3	3%		
	dépotoir	1	1%		
Niveaux de « fin d'occupation »	comblement	45	40%	71	64%
	démolition	12	11%		
	abandon/récupération	11	10%		
	résiduel	3	3%		
Hors contexte	décapage, nettoyage structures	9	8%	9	8%
Indéterminée	-	2	2%	2	2%
<b>Total</b>		111	100%	111	100%

**Tabl. 4 - Nature des contextes de découverte de la céramique de l'Antiquité tardive (pour les sites renseignés, dans le cadre de l'archéologie préventive).**

Nature de l'occupation tardo-antique (IV <sup>e</sup> -VI <sup>e</sup> s.)	Nb d'occupation	
	Nb	%
Indéterminée	27	30%
<i>villa</i> /bâtiment rural <i>dont 3 sols et murs isolés</i>	14	16%
funéraire	14	16%
structures agraires	11	12%
<i>domus</i> /bâtiment urbain <i>dont 5 sols et murs isolés</i>	12	13%
voirie	6	7%
artisanat	4	4%
dépotoir	1	1%
espace agricole	1	1%

**Tabl. 5 - Nature des occupations tardo-antiques renseignées et découvertes dans le cadre de l'archéologie préventive.**

Nature de l'occupation du haut Moyen Âge	Nb d'occupation	
	Nb	%
funéraire	21	38%
bâtiment rural	12	21%
indéterminée	11	20%
artisanat	5	9%
édifice religieux	4	7%
structures agraires	1	2%
habitation/espace urbain public	2	3%

**Tabl. 6 - Nature des occupations du haut Moyen Âge renseignées et découvertes dans le cadre de l'archéologie préventive.**

Quantité céramique (NR)	Sites		Exemples de sites	Contextes
	Nb.	%		
0 < n < 19	21	46%	- La Grande Borne, Clermont-Ferrand (63)	- dépôt funéraire
20 < n < 49	6	13%	- Montussang, Aigueperse (63)	- dépôt funéraire
50 < n < 99	8	17%	- rue Fontgève, Clermont-Ferrand (63) - rue Sainte-George, Clermont-Ferrand (63) - rue de la Rochelle, Lempdes (63)	- hors contexte, remblai, comblement - comblement sépulture, niveau de construction - hors contexte, sol, démolition
100 < n < 499	8	17%	- Millefleurs, Montaignet-sur-l'Andelot (03) - Coste Deferne, le Puy-en-Velay (43 – Vellaves) - Champ-Madame, Beaumont (63)  - Le Cairoux, La Roche-Blanche (63) - rue de l'Hôtel-de-Ville, Varennes-sur-Allier (03)	- comblement trou de poteau - sol, comblement, démolition - hors contexte, comblement, remblai, démolition, abandon - niveau de voirie, comblement, abandon - comblement
500 < n < 999	2	4%	- Trémonteix, Clermont-Ferrand (63) - Les Douzaines Hautes, Malintrat (63)	- sol, comblement, démolition, abandon - comblement, remblai
n > 1000	1	2%	- Maréchal, Romagnat (63)	- comblement
<b>Total</b>	<b>46</b>	<b>100%</b>		

**Tabl. 7 - Quantités de céramiques retrouvées sur les principaux sites tardo-antiques mis au jour dans le cadre de l'archéologie préventive, entre 1990 et 2013.**

Formes tardo-antiques	Correspondances formes Haut-Empire*	Formes tardo-antiques	Correspondances formes Haut-Empire*
Lez. 201	Création tardo-antique	Lez. 214	Création tardo-antique
Lez. 202	Drag.40	Lez. 215	Création tardo-antique
Lez. 202, variante 1	Lez.003	Lez. 216	Création tardo-antique
Lez. 202, variante 2	Lez.004	Lez. 217	Création tardo-antique
Lez. 203	Lez.008	Lez. 218	Drag.38, Lez.088
Lez. 204	Création tardo-antique	Lez. 219	Drag.44, Lez.089
Lez. 205	Drag.35, Lez.014	Lez. 220	Drag.44
Lez. 206	Drag.35	Lez. 221	Walters 81, Lez.091
Lez. 207	Création tardo-antique	Lez. 222	Création tardo-antique
Lez. 208	Lez.021	Lez. 223	Drag.43, Lez.097
Lez. 209	Drag.36, Lez.015	Lez. 224	Drag.45, Lez.100
Lez. 210	Lez.049 ?	Lez. 225	Création tardo-antique
Lez. 211	Curle 15, Lez.045	Lez. 226	Déch.72, Lez.102
Lez. 212	Curle 15, Lez.045	Lez. 227	Création tardo-antique
Lez. 213	Walters 80, Lez.032	Lez. 228	Création tardo-antique

\* D'après Bet, Wittmann 1995.

**Tabl. 8 - Correspondances entre les formes de la sigillée du Haut et du Bas-Empire de Lezoux.**

Site	Commune	Département	Nature du site	Cadre de découverte
La Couronne	Molles	Allier	Site de hauteur	Archéologie programmée
Chantelle-la-Vieille	Monestier	Allier	Agglomération secondaire + structure sur poteaux (milieu rural)	Archéologie programmée
Propriété Martignat	Lezoux	Puy-de-Dôme	Puits (agglomération)	Découverte ancienne
Les Douzaines Hautes	Malintrat	Puy-de-Dôme	Bâtiments sur poteaux (milieu rural)	Archéologie préventive
Puy Redon	Les Martres-d'Artière	Puy-de-Dôme	Nécropole	Découverte ancienne
Maison Blanche	Pardines	Puy-de-Dôme	Nécropole	Découverte ancienne
Maréchal	Romagnat	Puy-de-Dôme	<i>Villa</i>	Archéologie préventive
Piboulèdes	La Malène	Lozère	Site de hauteur	Archéologie programmée

**Tabl. 9 - Sites du corpus d'étude : nature de l'occupation et cadre de découverte.**

Site	Commune	NR		NMI	
		Nb.	%	Nb.	%
Chantelle-la-Vieille	Monestier	7429	57%	866	42%
La Couronne	Molles	1219	9%	341	16%
Maréchal	Romagnat	927	7%	149	7%
Les Douzaines Hautes	Malintrat	644	5%	152	7%
Maison Blanche	Pardines	230	2%	110	5%
Puy Redon	Les Martres-d'Artière	125	1%	43	2%
Propriété Martignat	Lezoux	29	0%	11	1%
Piboulèdes	La Malène (Lozère)	2412	19%	408	20%
<b>Total</b>		<b>13015</b>	100%	<b>2080</b>	100%

**Tabl. 10 - Répartition du mobilier étudié au sein des sites du corpus.**

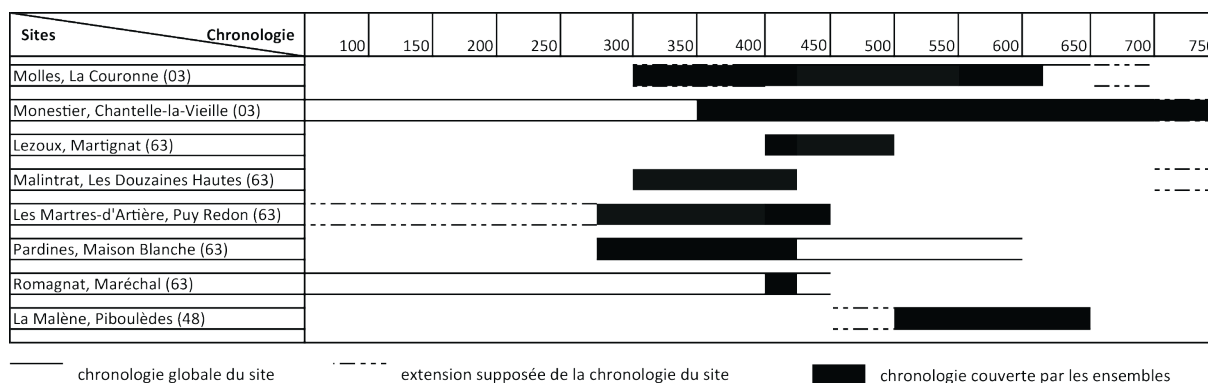
Sites et ensembles	Contexte de découverte	Nature du contexte	NR	NMI	Datation
<b>La Couronne, Molles (03)</b>					
MOL-01	US 1137	circulation	18	8	3 <sup>ème</sup> quart IV <sup>e</sup> s. au plus tôt
MOL-02	US 1138	remblai	23	10	3 <sup>ème</sup> quart IV <sup>e</sup> s. au plus tôt
MOL-03	SOL 75 - US 1063/3020	sol	8	6	3 <sup>ème</sup> quart IV <sup>e</sup> s. au plus tôt
MOL-04	US 1080	sol	24	13	antérieur au dernier quart IV <sup>e</sup> s.
MOL-05	US 1068 - MUR 1	comblement TRF	38	16	dernier quart IV <sup>e</sup> s. environ
MOL-06	US 1062 - MUR 2	comblement TRF	5	4	dernier quart IV <sup>e</sup> s. environ
MOL-07	SOL 99/100 - US 7028/7030	sol	16	4	fin IV <sup>e</sup> s.
MOL-08	US 6048	sol	5	4	fin IV <sup>e</sup> s.
MOL-09	SOL 49 - US 1019/1045/1121	sol	20	9	dernier quart IV <sup>e</sup> - 1 <sup>er</sup> tiers V <sup>e</sup> s.
MOL-10	SEP 143 - US 1114	comblement	15	8	1 <sup>er</sup> tiers V <sup>e</sup> s.
MOL-11	US 1012/1034	remblai	104	21	2 <sup>ème</sup> tiers V <sup>e</sup> - début VI <sup>e</sup> s.
MOL-12	CIT 3 - US 3018/3022	comblement inférieur/dépotoir	49	18	2 <sup>ème</sup> tiers V <sup>e</sup> - début VI <sup>e</sup> s.
MOL-13	SOL 122 - US 6024	sol	17	8	VI <sup>e</sup> s.
MOL-14	SOL 146 - US 6019	sol	40	7	VI <sup>e</sup> s.
MOL-15	ESP 5 - US 3017/3019	comblement	48	16	VI <sup>e</sup> s.
MOL-16	CIT 3 - US 3012/3013	comblement supérieur	41	15	(V <sup>e</sup> -)VI <sup>e</sup> s.
MOL-17	US 3015/3029/SOL 56	remblai/circulation	125	30	dernier tiers V <sup>e</sup> -VI <sup>e</sup> s.
MOL-18	US 3011	remblai	21	12	VI <sup>e</sup> s.
MOL-19	US 6003	circulation	18	9	VI <sup>e</sup> -début VII <sup>e</sup> s.
MOL-20	US 6004	circulation	82	21	VI <sup>e</sup> -début VII <sup>e</sup> s.
MOL-21	US 6023/7061/7062	démolition	502	102	fin VI <sup>e</sup> - début VII <sup>e</sup> s.
<b>S/Total MOL</b>			<b>1219</b>	<b>341</b>	
<b>Chantelle-la-Vieille, Monestier (03)</b>					
CLV-01	US 1012/1021	remblai	478	91	milieu IV <sup>e</sup> -milieu V <sup>e</sup> s.
CLV-02	US 1026/1089	remblai/circulation	199	49	fin IV <sup>e</sup> -début V <sup>e</sup> s.
CLV-03	F 1011 - US 1020	comblement	32	14	V <sup>e</sup> s.
CLV-04	F 1004 - US 1010	comblement	11	10	VI <sup>e</sup> -VII <sup>e</sup> s.
CLV-05	US 1035	remblai	352	64	VI <sup>e</sup> -VII <sup>e</sup> s.
CLV-06	US 1009	sol	183	36	VII <sup>e</sup> s.
CLV-07	F 1015 - US 1017	comblement	44	13	VII <sup>e</sup> s.
CLV-08	US 1004/1006/1015/1022/1027	sol	757	103	fin VII <sup>e</sup> -début VIII <sup>e</sup> s.
CLV-09	US 1002/1003/1013	remblai	5373	486	fin VII <sup>e</sup> -1 <sup>ère</sup> moitié VIII <sup>e</sup> s.
<b>S/Total CLV</b>			<b>7429</b>	<b>866</b>	
<b>Martignat, Lezoux (63)</b>					
MART-01		comblement	29	11	V <sup>e</sup> s.
<b>S/Total MART</b>			<b>29</b>	<b>11</b>	
<b>Les Douzaines Hautes, Malintrat (63)</b>					
MAL-01	US 4489	comblement	63	13	IV <sup>e</sup> s.
MAL-02	US 5065	comblement supérieur	39	15	IV <sup>e</sup> s.

MAL-03	US 4428/5022	comblement	72	25	2 <sup>nde</sup> moitié IV <sup>e</sup> - début V <sup>e</sup> s.
MAL-04	US 1374	comblement	24	11	IV <sup>e</sup> -V <sup>e</sup> s.
MAL-05	US 2622	comblement	73	11	fin III <sup>e</sup> -IV <sup>e</sup> s.
MAL-06	US 4401/4414/4434	remblai/circulation	373	77	IV <sup>e</sup> -début V <sup>e</sup> s.
<b>S/Total MAL</b>			<b>644</b>	<b>153</b>	
<b>Puy Redon, Les Martres-d'Artière (63)</b>					
	Sépultures	dépôt funéraire	125	43	fin III <sup>e</sup> -1 <sup>ère</sup> moitié V <sup>e</sup> s.
<b>S/Total Mda</b>			<b>125</b>	<b>43</b>	
<b>Maison Blanche, Pardines (63)</b>					
	53 sépultures	dépôt funéraire	230	110	fin III <sup>e</sup> s.-début V <sup>e</sup> s.
<b>S/Total PAR</b>			<b>230</b>	<b>110</b>	
<b>Maréchal, Romagnat (63)</b>					
ROM-01	US 1300/1324/1336	comblement-dépotoir	908	141	début V <sup>e</sup> s.
ROM-02	US 1607	comblement fosse	19	8	V <sup>e</sup> s.
<b>S/Total MAR</b>			<b>927</b>	<b>149</b>	
<b>Piboulèdes, La Malène (48)</b>					
LMP-01	US 1046	occupation (sol)	127	13	VI <sup>e</sup> s.
LMP-02	US 1023/1031/1045	démolition	31	5	VI <sup>e</sup> s. (début VII <sup>e</sup> s.)
LMP-03	US 1020	occupation (sol)	488	38	VI <sup>e</sup> s. (début VII <sup>e</sup> s.)
LMP-04	US 1044	abandon ?	67	5	VI <sup>e</sup> s. (début VII <sup>e</sup> s.)
LMP-05	US 3057/3058	remblai-dépotoir	478	49	2 <sup>nde</sup> moitié VI <sup>e</sup> - deb. VII <sup>e</sup> s.
LMP-06	US 3036	occupation (sol de travail)	227	39	2 <sup>nde</sup> moitié VI <sup>e</sup> - milieu VII <sup>e</sup> s.
LMP-07	US 1547/1560/1561/1565	dépotoir	475	109	fin VI <sup>e</sup> - 1 <sup>ère</sup> moitié VII <sup>e</sup> s.
LMP-08	US 1534/1535/1537/1538/ 1544/1545/1546	dépotoir	519	150	fin VI <sup>e</sup> - 1 <sup>ère</sup> moitié VII <sup>e</sup> s.
<b>S/Total LMP</b>			<b>2412</b>	<b>408</b>	
<b>TOTAL</b>			<b>13015</b>	<b>2080</b>	

**Tabl. 11 - Tableau récapitulatif des ensembles étudiés :  
quantification, nature du contexte de découverte et datation.**

Nature des contextes	Nombre d'ensembles		Nombre de restes (NR)		Nombre d'individus (NMI)	
sols/circulation	17	35%	7901	61%	911	44%
complements	15	31%	553	4%	190	9%
remblais	7	14%	1177	9%	247	12%
dépotoirs	5	10%	2429	19%	467	22%
nécropoles	2	4%	355	3%	153	7%
démolition	2	4%	533	4%	107	5%
abandon	1	2%	67	1%	5	0%
<b>Total</b>	<b>49</b>	<b>100%</b>	<b>13015</b>	<b>100%</b>	<b>2080</b>	<b>100%</b>

**Tabl. 12 - Répartition du mobilier au sein des contextes de découvertes, en nombre d'ensembles, en NR et en NMI.**



**Tabl. 13 - Chronologie des ensembles étudiés par rapport à la chronologie globale du site.**

États	Chronologie	Critères de datation	Structures
État I	Haut-Empire	Mobilier (céramique, monnaie de Domitien)	- trous de poteaux - fosses de fonction indéterminée
État II	antérieur au début du V <sup>e</sup> s.	Chronologie relative, mobilier	- structures en matériaux périssables
État III	dernier quart IV <sup>e</sup> /début V <sup>e</sup> s.	Datation 14C	- enceinte - bâtiment rectangulaire - citernes et pièces annexes au bâtiment rectangulaire - voie d'accès au site
État IV	V <sup>e</sup> s. (au plus tard à partir de 430)	Datation 14C	- inhumations - aménagement du bâtiment rectangulaire en église
État V	Courant VI <sup>e</sup> -fin VII <sup>e</sup> s.	Chronologie relative, mobilier	- agrandissement de l'église - cuve baptismale (?) - inhumations (dont en sarcophages) - tour d'angle (?)
État VI	VIII <sup>e</sup> -XI <sup>e</sup> s.	Datation 14C, chronologie relative	- inhumations - réfections de l'église

**Tabl. 14 - États successifs de l'occupation du site de La Couronne à Molles.**

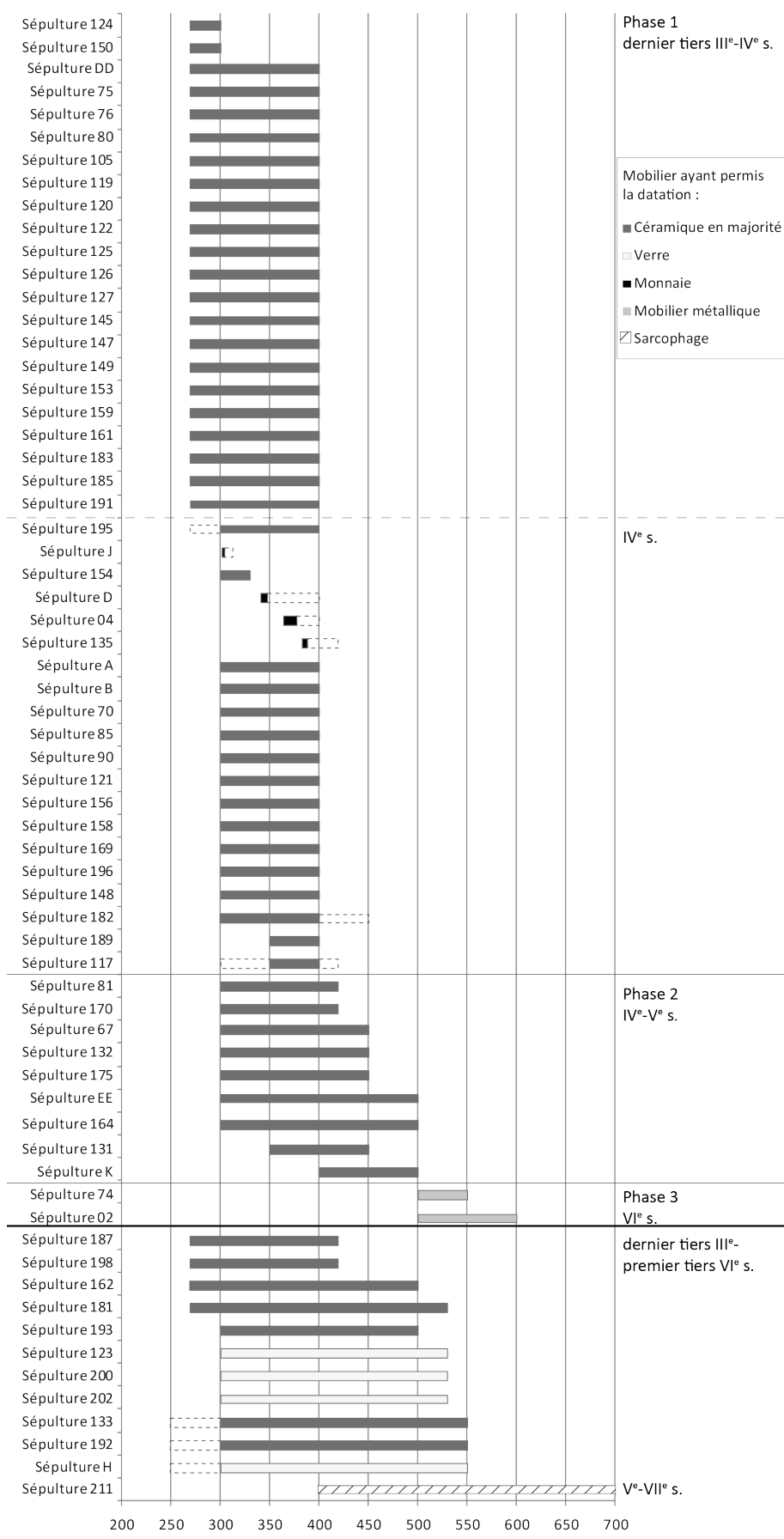


Types de mobilier		Objets complets
Céramique		258
Verre		11
Mobilier métallique	Objets de parure, objets domestiques	27
	Clous	66
Numismatique		14
Tabletterie		2
Autres	Statuette en terre blanche	1
	Perles en pâte de verre	2 colliers, soit 114 perles
	Bracelet en lignite	1
<b>TOTAL</b>		<b>382</b>

**Tabl. 15 - Dénombrement des mobiliers de la nécropole de Pardines.**

Sépultures fouillées	Nb.	%
Sépultures documentées	176	79 %
Sépultures non documentées	46	21 %
Total	222	100 %
Sépultures documentées	Nb.	%
Sépultures à dépôt funéraire	87	49 %
Sépultures sans dépôt funéraire	89	51 %
Total	176	100 %
Sépultures à dépôt funéraire	Nb.	%
Dépôt funéraire reconstitué	59	68 %
Dépôt funéraire non déterminé	28	32 %
Total	87	100 %

**Tabl. 16 - État de la documentation relative aux sépultures fouillées de Pardines.**



**Tabl. 17 - Diagramme de datation des 64 sépultures de Pardines ayant pu être datées par le mobilier funéraire.**

Anciennes dénominations des catégories céramiques	Anciens sigles	Regroupement des anciennes catégories céramiques	Nouveaux sigles
Céramique kaolinitique gris bleuté	Kaol-GRI.B	Céramique gris bleuté	GRI.BLE
Céramique sableuse gris bleuté	Sab-GRI.B		
Céramique kaolinitique gris bleuté lissée	Kaol-GLI.B	Céramique gris bleuté lissée	GRI.BLE.LIS
Céramique sableuse gris bleuté lissée	Sab-GLI.B		
Céramique kaolinitique grise lissée	Kaol-GLI	Céramique grise lissée	GRI.LIS
Céramique kaolinitique grise lissée	Sab-GLI		
Céramique kaolinitique grise	Kaol-GRI	Céramique commune grise	COM.GRI
Céramique sableuse grise	Sab-GRI		
Céramique sableuse sombre	Sab-SBR	céramique commune sombre	COM.SBR
Céramique sableuse sombre micacée	Sab-SBR.MIC		
Céramique sableuse grise micacée	Sab-GRI.MIC	Céramique commune grise	COM.GRI
Céramique sableuse grise	Sab-GRI		
Céramique sableuse sombre modelée	Sab-SBR.MOD	Céramique non tournée réductrice	CNT réd.
Céramique sableuse grise modelée	Sab-GRI.MOD		
Céramique kaolinitique à décor ocre	Kaol-CPO	Céramique à engobe blanc et décor ocre	ENG.BO
Céramique sableuse à décor ocre	Sab-CPO		
<b>Nombre total de catégories</b>	<b>16</b>	<b>Nombre total de catégories</b>	<b>8</b>

**Tabl. 18 - Exemple de multiplication des catégories céramiques avec le système de classification prenant en compte la nature de la pâte.**

Groupe	Définition	Géométrie	Exemples de profil
1	formes basses plates, ouvertes	$Ht/D_{max} < 1/3$ $Douv/D_{max} > 4/5$	
2	formes basses creuses, ouvertes	$1/3 < Ht/D_{max} < 3/4$ $Douv/D_{max} > 3/4$	
3	formes hautes à ouverture large, sans col	$Ht/D_{max} > 3/4$ $3/4 \geq Douv/D_{max} \geq 1/2$	
4	formes hautes à ouverture large, avec col	$Ht/D_{max} \geq 3/4$ $3/4 \geq Douv/D_{max} \geq 1/2$	
5	formes hautes à ouverture étroite	$Ht/D_{max} \geq 1$ $Douv/D_{max} < 1/2$	
6	autre vaisselle	diverse	
7	couvercles	diverse	

Tabl. 19 - Groupes typologiques des céramiques (Dufaÿ, Barat, Raux 1997 : 165).

Litre	Acetabulum	Hémine	Setier	Conge	Boisseau	Urne	Amphore
0,067	1	1/4	1/8				
0,27	4	1	1/2	1/12			
0,54	8	2	1	1/6	1/18		
3,24	48	12	6	1	1/3	1/4	1/9
9,72		36	18	3	1	3/4	1/3
12,96		48	24	4	4/3	1	4/9
29,16			48	9	3	9/4	1

Tabl. 20 - Tableau de conversion des litres en unités de volumes antiques (valeurs les plus courantes ; d'après Dufaÿ, Barat, Raux 1997 : 105).

Catégories céramiques		GT	Catégories céramiques		GT	
Appellation	Sigle		Appellation	Sigle		
<b>Céramiques fines</b>			céramique grise lissée		GRI.LIS	02.8
<i>Sigillées et dérivées de sigillée</i>			céramique sombre lissée		SBR.LIS	04.4
sigillée de Centre Gaule	SIG.CG					05.4
dérivée de sigillée	DS	ds01.1				06.6
		dsp01.2				06.8
dérivée de sigillée paléochrétienne	DSP	dsp02.1	céramique commune grise		COM.GRI	02.4
		dsp02.2				04.5
<i>Céramiques peintes</i>						05.2
céramique peinte à engobe blanc et décor ocre	ENG.BO	02.3				05.3
		09.11				05.5
		10.5				05.8
céramique peinte à engobe rouge et décor blanc	ENG.RB	09.13	06.2			
<i>Céramiques fines et à revêtement argileux</i>			céramique commune sombre		COM.SBR	06.3
céramique engobée et lissée	ENG.LIS	03.1				05.1
		08.3				05.7
		09.15	06.1			
céramique à engobe noir lustrée	ENG.NLS	01.1	06.10			
		01.2	07.1			
		02.5	04.2			
		12.1	07.3			
céramique fine claire	FIN.CLA	08.1	céramique commune claire		COM.CLA	09.1
céramique fine lissée	FIN.LIS	08.2				09.5
						09.6
						09.14
céramique à engobe ocre brossé	ENG.BROS	08.4				09.19
		09.10				10.2
		10.3	11.1			
céramique à engobe orangé	ENG	09.3	11.2			
		10.1	11.5			
		11.6	11.14			
céramique à engobe blanc	ENG.BL	08.5	11.3			
		09.21	09.8			
		11.8	11.9			
céramique à engobe doré au mica	ENG.DOR	09.9	<i>Céramiques non tournées</i>			
		09.22	cuisson réductrice		CNT réd.	06.7
céramique gris bleuté	GRI.BLE	02.2				06.9
		04.1				07.4
céramique gris bleuté lissée	GRI.BLE-LIS	02.1	cuisson oxydante		CNT ox.	11.12
		04.3				11.13

Tabl. 21 - Catégories céramiques régionales (attestées ou supposées) et groupes techniques associés.

Horizons céramologiques		Ensembles	Datation des ensembles	NR/NMI	État du site
<b>MOL H1</b>	3 <sup>ème</sup> quart IV <sup>e</sup> s.	- MOL-04 - MOL-01, 02, 03	- antérieur au dernier quart IV <sup>e</sup> s. - 3 <sup>ème</sup> quart IV <sup>e</sup> s. au plus tôt	73/28	état II
<b>MOL H2</b>	dernier quart IV <sup>e</sup> s.-début V <sup>e</sup> s.	- MOL-05, 06 - MOL-07, 08	- autour du dernier quart IV <sup>e</sup> s. - fin IV <sup>e</sup> s.	99/36	état III
		- MOL-09, 10	- dernier quart IV <sup>e</sup> s.-1 <sup>er</sup> tiers V <sup>e</sup> s.		état III/IV
<b>MOL H3</b>	2 <sup>ème</sup> tiers V <sup>e</sup> s.-1 <sup>er</sup> tiers VI <sup>e</sup> s.	- MOL-11, 12	- 2 <sup>ème</sup> tiers V <sup>e</sup> s.-début VI <sup>e</sup> s.	153/39	état IV
<b>MOL H4</b>	dernier tiers V <sup>e</sup> s.-VI <sup>e</sup> s.	- MOL-17	- dernier tiers V <sup>e</sup> s.-VI <sup>e</sup> s.	251/64	état IV/V
		- MOL-15	- VI <sup>e</sup> s.		état V ?
		- MOL-13, 14 - MOL-18	- VI <sup>e</sup> s. - VI <sup>e</sup> s.		état V ? état V ?
<b>MOL H5</b>	milieu VI <sup>e</sup> s.-début VII <sup>e</sup> s.	- MOL-19, 20 - MOL-21	- VI <sup>e</sup> s.-début VII <sup>e</sup> s. - fin VI <sup>e</sup> -début VII <sup>e</sup> s.	605/126	état V fin état V

**Tabl. 22 - Horizons céramologiques du site de La Couronne à Molles : datation, ensembles associés et correspondances avec les phases d'occupation.**

Récipients	Eng. brossé	Gris bleuté	Gris bleuté lissée	Sombre lissée	Com. grise	Com. sombre	Com. claire	TOTAL	
								nb.	%
<b>MOL H1</b>									
plats/assiettes			1						-
coupes	1		6					7	-
coupes/jattes carénées		1						1	-
marmites							1	1	-
mortiers	1						1	2	-
<b>S/Total formes ouvertes</b>	<b>2</b>	<b>1</b>	<b>7</b>				<b>2</b>	<b>11</b>	-
pots	2		2		2		2	8	-
pichets/cruches	1							1	-
<b>S/Total formes fermées</b>	<b>3</b>		<b>2</b>		<b>2</b>		<b>2</b>	<b>9</b>	-
<b>TOTAL MOL H1</b>	<b>5</b>	<b>1</b>	<b>8</b>		<b>2</b>		<b>4</b>	<b>20</b>	-
<b>MOL H2</b>									
plats/assiettes				1				1	-
coupes	3		2	2	1			8	-
coupes/jattes carénées	2		3	1				6	-
mortiers						1		1	-
<b>S/Total formes ouvertes</b>	<b>5</b>		<b>5</b>	<b>4</b>	<b>1</b>	<b>1</b>		<b>16</b>	-
pots	2			1	2	1		6	-
pichets/cruches				1			1	2	-
<b>S/Total formes fermées</b>	<b>2</b>			<b>2</b>	<b>2</b>	<b>1</b>	<b>1</b>	<b>8</b>	-
<b>TOTAL MOL H2</b>	<b>7</b>		<b>5</b>	<b>6</b>	<b>3</b>	<b>2</b>	<b>1</b>	<b>24</b>	-
<b>MOL H3</b>									
plats/assiettes			1					1	-
coupes	3		5	2				10	-
coupes/jattes carénées	1		2	1	1			5	-
mortiers	2	1					1	4	-
<b>S/Total formes ouvertes</b>	<b>6</b>	<b>1</b>	<b>8</b>	<b>3</b>	<b>1</b>		<b>1</b>	<b>20</b>	-
pots	2				3		2	7	-
<b>TOTAL MOL H3</b>	<b>8</b>	<b>1</b>	<b>8</b>	<b>3</b>	<b>4</b>		<b>3</b>	<b>27</b>	-
<b>MOL H4</b>									
plats/assiettes				3	1		1	5	-
coupes			4	4	4			12	-
coupes/jattes carénées			1	4			2	7	-
mortiers					2			2	-
<b>S/Total formes ouvertes</b>			<b>5</b>	<b>11</b>	<b>7</b>		<b>3</b>	<b>26</b>	-
pots			1		10		6	17	-
pichets/cruches							2	2	-
<b>S/Total formes fermées</b>			<b>1</b>		<b>10</b>		<b>8</b>	<b>19</b>	-
<b>TOTAL MOL H4</b>			<b>6</b>	<b>11</b>	<b>17</b>		<b>11</b>	<b>45</b>	-
<b>MOL H5</b>									
plats/assiettes		1	5	5	2			13	15%
coupes		3	5	11	4		1	24	27%
coupes/jattes carénées		1	2	3	4			10	11%
mortiers					3			3	3%
<b>S/Total formes ouvertes</b>		<b>5</b>	<b>12</b>	<b>19</b>	<b>13</b>		<b>1</b>	<b>50</b>	56%
gobelets					1		1	2	2%
pots		1	3		13		3	20	22%
pichets/cruches					9		6	15	17%
<b>S/Total formes fermées</b>		<b>1</b>	<b>3</b>		<b>23</b>		<b>10</b>	<b>37</b>	42%
couvercles				1	1			2	2%
<b>TOTAL MOL H5</b>		<b>6</b>	<b>15</b>	<b>20</b>	<b>37</b>		<b>11</b>	<b>89</b>	100%

Tabl. 23 - Répartition des récipients des céramiques communes, pour chaque horizon de synthèse, en NTI (Molles).

Horizons céramologiques		Ensembles	Datation des ensembles	NR/NMI
<b>CLV H1</b>	dernier tiers IV <sup>e</sup> s.-V <sup>e</sup> s.	- CLV-01 - CLV-02 - CLV-03	- dernier tiers IV <sup>e</sup> -milieu V <sup>e</sup> s. - fin IV <sup>e</sup> -début V <sup>e</sup> s. - V <sup>e</sup> s.	NR : 709 NMI : 137
<b>CLV H2</b>	VII <sup>e</sup> s.	- CLV-06, CLV-07	- VII <sup>e</sup> s.	NR : 227 NMI : 43
<b>CLV H3</b>	fin VII <sup>e</sup> -1 <sup>ère</sup> moitié VIII <sup>e</sup> s.	- CLV-08 - CLV-09	- fin VII <sup>e</sup> -début VIII <sup>e</sup> s. - fin VII <sup>e</sup> -1 <sup>ère</sup> moitié VIII <sup>e</sup> s.	NR : 6130 NMI : 577

Tabl. 24 - Horizons céramologiques de Chantelle-la-Vieille : datation, ensembles associés et effectifs.

Récipients	Com. grise		Com. sombre		Com. claire		TOTAL	
	nb.	%	nb.	%	nb.	%	nb.	%
<b>CLV H1</b>								
plats/assiettes					1	-	1	-
coupes/jattes carénées			1	-	9	-	10	-
marmites					1	-	1	-
mortiers					2	-	2	-
<b>S/Total formes ouvertes</b>			<b>1</b>	<b>-</b>	<b>13</b>	<b>-</b>	<b>14</b>	<b>-</b>
pots	13	-	6	-	9	-	28	-
pichets/cruches			1	-			1	-
<b>S/Total formes fermées</b>	<b>13</b>	<b>-</b>	<b>7</b>	<b>-</b>	<b>9</b>	<b>-</b>	<b>29</b>	<b>-</b>
<b>TOTAL CLV H1</b>	<b>13</b>	<b>-</b>	<b>8</b>	<b>-</b>	<b>23</b>	<b>-</b>	<b>44</b>	<b>-</b>
<b>CLV H2</b>								
coupes/jattes carénées			1	-	4	-	5	-
<b>S/Total formes ouvertes</b>			<b>1</b>	<b>-</b>	<b>4</b>	<b>-</b>	<b>5</b>	<b>-</b>
pots	3	-	5	-	7	-	15	-
pichets/cruches	2	-					2	-
<b>S/Total formes fermées</b>	<b>5</b>	<b>-</b>	<b>5</b>	<b>-</b>	<b>7</b>	<b>-</b>	<b>17</b>	<b>-</b>
<b>TOTAL CLV H2</b>	<b>5</b>	<b>-</b>	<b>6</b>	<b>-</b>	<b>11</b>	<b>-</b>	<b>22</b>	<b>-</b>
<b>CLV H3</b>								
plats/assiettes	4	3%	16	9%	2	3%	22	5%
coupes/jattes carénées	9	6%	6	4%	2	3%	17	4%
marmites	1	1%	1	1%	2	2%	4	1%
mortiers					4	4%	4	1%
<b>S/Total formes ouvertes</b>	<b>14</b>	<b>10%</b>	<b>23</b>	<b>14%</b>	<b>10</b>	<b>12%</b>	<b>47</b>	<b>11%</b>
pots	140	82%	137	80%	59	83%	336	82%
pichets/cruches	13	8%	11	7%	2	3%	26	6%
<b>S/Total formes fermées</b>	<b>153</b>	<b>90%</b>	<b>148</b>	<b>87%</b>	<b>61</b>	<b>86%</b>	<b>362</b>	<b>88%</b>
couvercles					1	1%	1	0%
<b>TOTAL CLV H3</b>	<b>166</b>	<b>100%</b>	<b>172</b>	<b>100%</b>	<b>72</b>	<b>100%</b>	<b>410</b>	<b>100%</b>

Tabl. 25 - Répartition des récipients des céramiques communes grises, sombres et claires, pour chaque horizon de synthèse et en NTI (Chantelle-la-Vieille).



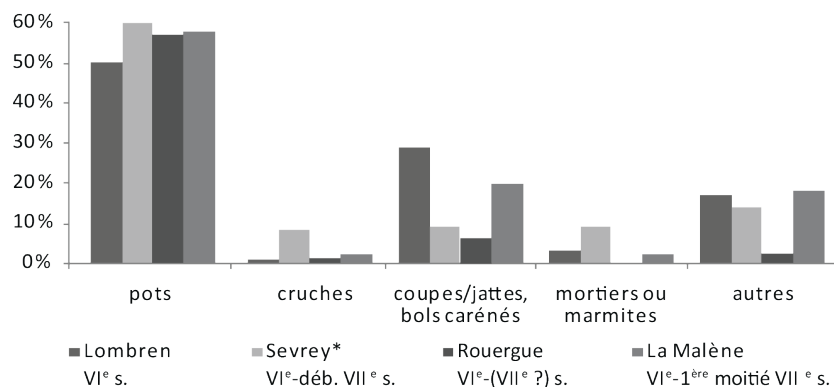
Horizons		Ensembles	Datations des ensembles	NR/NMI
LMP H1	VI <sup>e</sup> -début VII <sup>e</sup> s.	- LMP-01 - LMP-02, 03, 04 - LMP-05	- VI <sup>e</sup> s. - VI <sup>e</sup> -début VII <sup>e</sup> s. - 2 <sup>nde</sup> moitié VI <sup>e</sup> s.-début VII <sup>e</sup> s.	1191/106
LMP H2	1 <sup>ère</sup> moitié VII <sup>e</sup> s.	- LMP-07, 08	- 1 <sup>ère</sup> moitié VII <sup>e</sup> s.	994/247

Tabl. 26 - Horizons céramologiques de La Malène : datation, ensembles associés et effectifs.

Récipients	Céram. fines Dér. sig. paléoch.		Céramiques communes						Amphores				TOTAL	
	nb.	%	Kaolinique		Type Maubert		Oxydante		Amph. africaine		Amph. orientale		nb.	%
			nb.	%	nb.	%	nb.	%	nb.	%	nb.	%		
<b>LMP H1</b>														
plats/assiettes			1	1%									1	1%
coupes			11	12%									11	11%
coupes/jattes carénées			12	13%									12	12%
marmites			2	2%									2	2%
<b>S/Total formes ouvertes</b>			<b>26</b>	<b>28%</b>									<b>26</b>	<b>26%</b>
pots			64	69%			2	100%					66	67%
pichets/cruches			1	1%									1	1%
<b>S/Total formes fermées</b>			<b>65</b>	<b>70%</b>			<b>2</b>	<b>100%</b>					<b>67</b>	<b>68%</b>
couvercles	2	100%	2	2%									4	4%
Amphores									4	100%			4	4%
<b>TOTAL LMP H1</b>	<b>2</b>	<b>100%</b>	<b>93</b>	<b>100%</b>			<b>2</b>	<b>100%</b>	<b>4</b>	<b>100%</b>			<b>101</b>	<b>100%</b>
<b>LMP H2</b>														
plats/assiettes			22	10%									22	10%
coupes			23	10%									23	10%
coupes/jattes carénées			48	21%									48	21%
jattes			3	1%	1	100%							4	2%
marmites			3	1%									3	1%
<b>S/Total formes ouvertes</b>			<b>99</b>	<b>43%</b>	<b>1</b>	<b>100%</b>							<b>100</b>	<b>43%</b>
pots			125	55%									125	54%
pichets/cruches			4	2%									4	2%
<b>S/Total formes fermées</b>			<b>129</b>	<b>56%</b>									<b>129</b>	<b>56%</b>
couvercles			1	0%									1	0%
amphores										1	100%		1	0%
<b>TOTAL LMP H2</b>			<b>229</b>	<b>100%</b>	<b>1</b>	<b>100%</b>					<b>1</b>	<b>100%</b>	<b>231</b>	<b>100%</b>

Tabl. 27 - Répartition des récipients par catégories céramiques, pour chaque horizon céramologique et en NTI (La Malène).

SITES	CONVERGENCES AVEC LA MALÈNE	DIVERGENCES AVEC LA MALÈNE	LA MALÈNE (LOZÈRE)
LOMBREN (GARD)	<b>Pots</b> - Cathma 6a majoritaires <b>Cruches</b> - lèvre éversée - bec étiré et bec tubulaire <b>Mortiers</b> - lèvre amincie soulignée d'une collerette	<b>Pots</b> - absence des petites lèvres Cathma 7 <b>Bols carénés et marmites</b> à profil « arrondi » - lèvre en amande - col incurvé - panse arrondie	<b>Pots</b> - lèvre Cathma 6a et petite lèvre Cathma 7b majoritaires  <b>Cruches</b> - lèvre éversée - bec étiré et bec tubulaire
SEVREY* (SAÔNE-ET-LOIRE)	<b>Bols carénés</b> - bandeau vertical - carène pincée peu saillante - décor à la molette sur le bandeau <b>Mortiers</b> - lèvre mince à collerette <b>Cruches</b> - lèvre éversée	<b>Pots</b> - lèvre éversée triangulaire et bord en bandeau triangulaire majoritaires - décor à la molette ou linéaire <b>Cruches</b> - lèvre triangulaire - bord en bandeau et bec étiré - bord mouluré - décor à la molette ou linéaire	<b>Coupes/jattes carénées</b> Profil « anguleux » majoritaire : - carène anguleuse - bandeau droit - lèvre à replat sommital Existe aussi : - lèvre ronde - carène pincée parfois dotée d'une baguette ou d'un bourrelet
HABITATS DU ROUERGUE (AVEYRON)	<b>Pots</b> (« marmites » et « pots ») - lèvre Cathma 6 et parfois petite lèvre Cathma 7 <b>Cruches</b> - lèvre éversée et col court - bec pincé <b>Jattes carénées ou décorées</b> - lèvre à méplat supérieur - bandeau droit ou divergent - carène anguleuse ou marquée d'une baguette ou d'un bourrelet - décor ondé <b>Mortiers</b> - lèvre peu développée soulignée d'une collerette		<b>Marmites</b> - lèvre mince à collerette



\* Site de production : la répartition des récipients n'est pas nécessairement représentative de la vaisselle utilisée en contexte de consommation.

**Tabl. 28 - Comparaisons des répertoires de La Malène, Lombren, Sevrey et des habitats du Rouergue.**

D'après Cathma 1993 : 118-122 ; Carne, Pédoussaut 2003 ; Delor-Ahü, Simonin 2005.

Récipients	Eng. orangé	Gris bleuté	Gris bleuté lissée	Com. grise	Grise rugueuse	Com. claire	Non tournée	TOTAL	
								nb.	%
plats/assiettes			2	1		1		4	7%
coupes		5	15	2		3		25	41%
coupes/jattes carénées		2	3	2		3		10	16%
mortiers		1	1					2	3%
<b>S/Total formes ouvertes</b>		<b>8</b>	<b>21</b>	<b>5</b>		<b>7</b>		<b>41</b>	<b>67%</b>
pots	1	2	1	6	1	5	1	17	28%
pichets/cruches						2		2	3%
<b>S/Total formes fermées</b>	<b>1</b>	<b>2</b>	<b>1</b>	<b>6</b>	<b>1</b>	<b>7</b>	<b>1</b>	<b>19</b>	<b>31%</b>
couvercles						1		1	2%
<b>TOTAL</b>	<b>1</b>	<b>10</b>	<b>22</b>	<b>11</b>	<b>1</b>	<b>15</b>	<b>1</b>	<b>61</b>	<b>100%</b>

Tabl. 29 - Répartition des récipients par catégorie de céramique commune, en NTI (Malintrat).

Récipients	Eng. brossé	Eng. orangé	Eng. doré	Gris bleuté	Gris bleuté lissée	Com. grise	Com. claire	TOTAL
plats/assiettes					1	1		2
coupes	1	1		5	14			21
coupes/jattes carénées		1		2	4		2	9
marmites							2	2
mortiers	1				1			2
<b>S/Total formes ouvertes</b>	<b>2</b>	<b>2</b>		<b>7</b>	<b>20</b>	<b>1</b>	<b>4</b>	<b>36</b>
pots	1	1	1	2		2	12	19
pichets/cruches				1				1
<b>S/Total formes fermées</b>	<b>1</b>	<b>1</b>	<b>1</b>	<b>3</b>		<b>2</b>	<b>12</b>	<b>20</b>
couvercles							1	1
<b>TOTAL</b>	<b>3</b>	<b>3</b>	<b>1</b>	<b>10</b>	<b>20</b>	<b>3</b>	<b>17</b>	<b>57</b>

Tabl. 30 - Répartition des récipients par catégorie de céramique commune, en NTI (Romagnat).

Récipients	Céramiques fines		Céramiques communes		TOTAL	
	nb.	%	nb.	%	nb.	%
plats/assiettes		0%	6	8%	6	5%
coupes	4	5%	5	6%	9	8%
coupes/jattes carénées	4	5%	13	17%	17	15%
marmites		0%	7	9%	7	6%
<b>S/Total formes ouvertes</b>	<b>8</b>	<b>10%</b>	<b>31</b>	<b>40%</b>	<b>39</b>	<b>35%</b>
gobelets	9	12%	9	12%	18	16%
bouteilles	14	18%	4	5%	18	16%
pots	1	1%	28	36%	29	26%
pichets/cruches		0%	4	5%	4	4%
tonnelet		0%	1	1%	1	1%
<b>S/Total formes fermées</b>	<b>24</b>	<b>31%</b>	<b>46</b>	<b>59%</b>	<b>70</b>	<b>64%</b>
Autre (miniature)		0%	1	1%	1	1%
<b>TOTAL</b>	<b>32</b>	<b>41%</b>	<b>78</b>	<b>100%</b>	<b>110</b>	<b>100%</b>

**Tabl. 31 - Répartition des récipients au sein des céramiques fines et des céramiques communes, en NTI (Pardines).**

Récipients	Céramiques fines	Céramiques communes	TOTAL
plats/assiettes		3	3
coupes	5	3	8
coupes/jattes carénées	2	8	10
marmites		2	2
<b>S/Total formes ouvertes</b>	<b>7</b>	<b>16</b>	<b>23</b>
gobelets	3	1	4
bouteilles	5		5
pots	1	6	7
pichets/cruches		4	4
<b>S/Total formes fermées</b>	<b>9</b>	<b>11</b>	<b>20</b>
<b>TOTAL</b>	<b>16</b>	<b>27</b>	<b>43</b>

**Tabl. 32 - Répartition des récipients au sein des céramiques fines et céramiques communes, en NTI (Les Martres-d'Artière).**

Horizons céramologiques	Sépulture	Liquides	Solides	Ind.	TOTAL				
<b>Horizon PAR H1</b> dernier tiers III <sup>e</sup> -IV <sup>e</sup> s.	DD	3		1			4		
	75	1		2			3		
	76	1					1		
	80			1			1		
	105			3			3		
	119			3			3		
	120	2		1			3		
	122	1		4			5		
	124	2		3			5		
	125	2		1			3		
	126	1				1	2		
	127	2		3			5		
	145			1		2	3		
	147			1			1		
	149	2		1			3		
	150	1		4			5		
	153	3		3			6		
	161	1				1	2		
	183	1		1			2		
	185	2		2			4		
191	1		2			3			
<b>s/total</b>		<b>26</b>	<b>39%</b>	<b>37</b>	<b>55%</b>	<b>4</b>	<b>6%</b>	<b>67</b>	<b>100%</b>
IV <sup>e</sup> s.	A	2		7			9		
	B	1		2			3		
	70	1				1	2		
	85	3		2			5		
	90	2		1			3		
	117	2				1	3		
	121	1		2			3		
	148	2		3			5		
	154			1			1		
	156	4		3			7		
	158	2					2		
	169	1		1			2		
	182	2		1		2	5		
	189	2		2		1	5		
	195	1		1			2		
	196			2			2		
<b>s/total</b>		<b>26</b>	<b>44%</b>	<b>28</b>	<b>47%</b>	<b>5</b>	<b>8%</b>	<b>59</b>	<b>100%</b>
<b>Horizon PAR H2</b> IV <sup>e</sup> -V <sup>e</sup> s.	EE	2					2		
	K	1				4	5		
	67	2		1			3		
	81	1		1			2		
	131	1		1			2		
	132			1			1		
	164	1					1		
	170	1		2			3		
	175	2					2		
	<b>s/total</b>		<b>11</b>	<b>52%</b>	<b>6</b>	<b>29%</b>	<b>4</b>	<b>19%</b>	<b>21</b>
<b>Chronologie large</b> dernier tiers III <sup>e</sup> -milieu VI <sup>e</sup> s.	133	1		1		1	3		
	162			1			1		
	181	1		1			2		
	187	1		1			2		
	192			1			1		
	193			2			2		
	198			1			1		
<b>TOTAL</b>		<b>66</b>	<b>42%</b>	<b>79</b>	<b>50%</b>	<b>14</b>	<b>9%</b>	<b>159</b>	<b>100</b>

Tabl. 33 - Distribution par sépulture des vases à liquides et des vases à solides de Pardines.

Vase à liquides	Forme	NMI	% NMI	
Pichets	4-502	4		
	<i>S/Total</i>	4		
Bouteilles	Ch. 343	1		
	Ch. 343c	1		
	5-101	1		
	5-301	1		
	type 5-401	1		
	ind.	1		
	<i>S/Total</i>	6		
Gobelets	4-701	2		
	4-702	2		
	Isings 108	1		
	<i>S/Total</i>	5		
<b>TOTAL</b>		<b>15</b>		<b>33%</b>
<b>Vase à solides</b>				
Vase à solides	Forme	NMI	% NMI	
Plats/assiettes	1-402	2		
	1-403	1		
	<i>S/Total</i>	3		
Coupes/jattes	2-101	2		
	2-201	5		
	2-302	1		
	2-401	3		
	2-402	1		
	2-501	1		
	<i>S/Total</i>	13		
Marmites	2-104	1		
	2-602	1		
	<i>S/Total</i>	2		
Pots	4-101	2		
	4-102	1		
	4-103	1		
	4-105	1		
	<i>S/Total</i>	5		
<b>TOTAL</b>		<b>23</b>	<b>51%</b>	
<b>Indéterminé</b>				
Indéterminé	Forme	NMI	% NMI	
Coupelles	Lez. 202	5		
Pots	4-201	2		
<b>TOTAL</b>		<b>7</b>		<b>16%</b>

**Tabl. 34 - Distribution des vases à liquides  
et des vases à solides des Martres-  
d'Artière.**

Horizons de synthèse		Ensembles/Horizons céramologiques des sites		NMI
H1	dernier tiers III <sup>e</sup> -IV <sup>e</sup> s.	- MdA - PAR H1 - MAL - MOL H1	- dernier tiers III <sup>e</sup> -1 <sup>ère</sup> moitié V <sup>e</sup> s. - dernier tiers III <sup>e</sup> -IV <sup>e</sup> s. - IV <sup>e</sup> -déb. V <sup>e</sup> s. - 3 <sup>ème</sup> quart IV <sup>e</sup> s.	271
		+ ZAC de l'Enclos, Lezoux	- 1 <sup>ère</sup> moitié IV <sup>e</sup> s.	246
H2	dernier quart IV <sup>e</sup> -déb. ou milieu V <sup>e</sup> s.	- PAR H2 - ensembles CLV-01 et CLV-02 - ROM - MOL H2	- IV <sup>e</sup> -déb. V <sup>e</sup> s. - dernier tiers IV <sup>e</sup> -milieu V <sup>e</sup> s. - déb. V <sup>e</sup> s. - dernier quart IV <sup>e</sup> -déb. V <sup>e</sup> s.	323
H3	V <sup>e</sup> s.	- MART - MOL H3 - ensemble CLV-03	- V <sup>e</sup> s. - 2 <sup>ème</sup> tiers V <sup>e</sup> -1 <sup>er</sup> tiers VI <sup>e</sup> s. - V <sup>e</sup> s.	64
H4	fin V <sup>e</sup> - déb. VII <sup>e</sup> s.	- MOL H4 - MOL H5	- fin V <sup>e</sup> -VI <sup>e</sup> s. - milieu VI <sup>e</sup> -déb. VII <sup>e</sup> s.	186
H5	VII <sup>e</sup> -1 <sup>ère</sup> moitié VIII <sup>e</sup> s.	- CLV H2 - CLV H3	- VII <sup>e</sup> s. - fin VII <sup>e</sup> -1 <sup>ère</sup> moitié VIII <sup>e</sup> s.	620

**Tabl. 35 - Horizons de synthèse : horizons céramologiques associés, datation et effectifs.**

CLV : Chantelle-la-Vieille, Monestier ; MAL : Les Douzaines Hautes, Malintrat ; MART : Martignat, Lezoux ;  
MdA : Puy Redon, Les Martres-d'Artière ; MOL : La Couronne, Molles ; PAR : Maison Blanche, Pardines ;  
ROM : Maréchal, Romagnat.

Famille/Catég. céram.	H1 dernier tiers III <sup>e</sup> -IV <sup>e</sup> s.			H2 dernier quart IV <sup>e</sup> - déb. ou milieu V <sup>e</sup> s.			H3 V <sup>e</sup> s.			H4 fin V <sup>e</sup> - déb. VII <sup>e</sup> s.			H5 VII <sup>e</sup> -1 <sup>ère</sup> moitié VIII <sup>e</sup> s.			TOTAL	% famille	% tot.			
	NMI	% famille	% tot.	NMI	% famille	% tot.	NMI	% famille	% tot.	NMI	% famille	% tot.	NMI	% famille	% tot.						
<b>Céramiques fines</b>																					
Sig. Argonne	4	6,7%	1,5%	6	11,8%	1,9%	[1]	14,3%	1,6%				1	5,6%	0,2%	12	8,0%	0,8%			
Type Argonne	1	1,7%	0,4%													1	0,7%	0,1%			
Sig. Centre Gaule	14	23,3%	5,2%	7	13,7%	2,2%							1	5,6%	0,2%	22	14,7%	1,5%			
Dér. sigillée				2	3,9%	0,6%							[1]	5,6%	0,2%	3	2,0%	0,2%			
Dér. sig. paléoch.				9	17,6%	2,8%						3	21,4%	1,6%		12	8,0%	0,8%			
Déc. éponge				1	2,0%	0,3%							1	5,6%	0,2%	2	1,3%	0,1%			
Eng. et lissée	11	18,3%	4,1%	9	17,6%	2,8%	[1]	14,3%	1,6%			3	21,4%	1,6%	34	22,7%	2,3%				
Eng. noir lustré	14	25,0%	5,2%	1	2,0%	0,3%									15	10,0%	1,0%				
Peinte à déc. ocre	4	5,0%	1,5%	8	15,7%	2,5%	5	71,4%	7,8%				3	16,7%	0,5%	20	13,3%	1,4%			
Peinte à déc. blanc												8	57,1%	4,3%		8	5,3%	0,5%			
Fine claire	5	8,3%	1,8%	6	11,8%	1,9%							1	5,6%	0,2%	12	8,0%	0,8%			
Fine lissée	7	11,7%	2,6%	2	3,9%	0,6%									9	6,0%	0,6%				
<i>S/total céram. fines</i>	60	100,0%	22,1%	51	100,0%	15,8%	7	100,0%	10,9%			14	100,0%	7,5%	18	100,0%	10,2%	150			
<b>Céramiques communes</b>																					
Eng. brossé	15	7,8%	5,5%	19	9,4%	5,9%	9	17,0%	14,1%			1	0,6%	0,5%	7	1,3%	1,1%	51	4,5%	3,5%	
Eng. orangé	5	2,6%	1,8%	12	5,9%	3,7%	1	1,9%	1,6%			1	0,6%	0,5%	6	1,2%	1,0%	25	2,2%	1,7%	
Eng. doré	23	11,9%	8,5%	3	1,5%	0,9%									3	0,6%	0,5%	29	2,6%	2,0%	
Eng. blanc	2	1,0%	0,7%	4	2,0%	1,2%						4	2,4%	2,2%	5	1,0%	0,8%	15	1,3%	1,0%	
Gris bleuté	23	11,9%	8,5%	16	7,9%	5,0%	3	5,7%	4,7%			8	4,8%	4,3%	8	1,5%	1,3%	58	5,1%	4,0%	
Gris bleuté lissée	39	20,2%	14,4%	30	14,8%	9,3%	11	20,8%	17,2%			24	14,4%	12,9%	10	1,9%	1,6%	114	10,0%	7,8%	
Grise lissée	2	1,0%	0,7%									1	0,6%	0,5%				3	0,3%	0,2%	
Sombre lissée	3	1,6%	1,1%	14	6,9%	4,3%	3	5,7%	4,7%			33	19,8%	17,7%	11	2,1%	1,8%	64	5,6%	4,4%	
Com. grise	24	12,4%	8,9%	25	12,3%	7,7%	14	26,4%	21,9%			54	32,3%	29,0%	177	34,0%	28,5%	294	25,9%	20,1%	
Com. sombre	5	2,6%	1,8%	9	4,4%	2,8%	1	1,9%	1,6%			6	3,6%	3,2%	185	35,6%	29,8%	206	18,1%	14,1%	
Grise rugueuse	4	2,1%	1,5%	3	1,5%	0,9%									3	0,6%	0,5%	10	0,9%	0,7%	
Com. claire	42	21,8%	15,5%	61	30,0%	18,9%	10	18,9%	15,6%			31	18,6%	16,7%	94	18,1%	15,2%	238	21,0%	16,3%	
Clair Lissée	1	0,5%	0,4%	3	1,5%	0,9%						1	0,6%	0,5%				5	0,4%	0,3%	
Clair rugueuse	1	0,5%	0,4%	1	0,5%	0,3%						1	0,6%	0,5%	3	0,6%	0,5%	6	0,5%	0,4%	
Non tournée	4	2,1%	1,5%	3	1,5%	0,9%	1	1,9%	1,6%			2	1,2%	1,1%	8	1,5%	1,3%	18	1,6%	1,2%	
<i>S/total céram. com.</i>	193	100,0%	71,2%	203	100,0%	62,8%	53	100,0%	82,8%			167	100,0%	89,8%	520	100,0%	83,9%	1136	100,0%	77,6%	
<i>Dolium</i>	3		1,1%	1		0,3%										4		0,3%			
Amph. africaine							1		1,6%							1		0,1%			
Résiduelle (ant. IV <sup>e</sup> s.)	15		5,5%	65		20,1%	2		3,1%			4		2,2%	79		12,7%	165		11,3%	
Intrusive				2		0,6%									1		0,2%	3		0,2%	
Indéterminée				1		0,3%	1		1,6%			1		0,5%	2		0,3%	5		0,3%	
<b>TOTAL</b>	<b>271</b>		<b>100,0%</b>	<b>323</b>		<b>100,0%</b>	<b>64</b>		<b>100,0%</b>		<b>186</b>		<b>100,0%</b>		<b>620</b>		<b>100,0%</b>	<b>1464</b>		<b>100,0%</b>	

Tabl. 36 - Répartition des catégories céramiques par horizon de synthèse, en NMI.

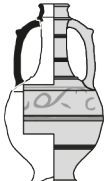


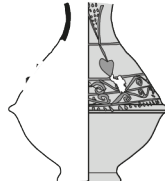

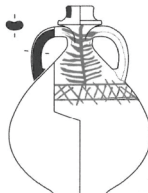
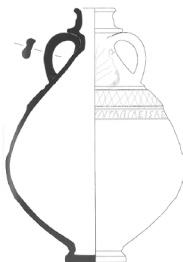


Catég. Céramiques	Martres-d'Artière		Pardines		Malintrat		Romagnat		Martignat (Lezoux)		Molles		Chantelle-la-Vieille		TOTAL	
	NMI	% tot. categ	NMI	% tot. categ	NMI	% tot. categ	NMI	% tot. categ	NMI	% tot. categ	NMI	% tot. categ	NMI	% tot. categ	NMI	% tot. categ
<b>Céramiques fines</b>																
Sig. Argonne	2	17%	2	17%							3	25%	5	42%	12	100%
Type Argonne			1	100%											1	100%
Sig. Centre Gaule	5	23%	4	18%	5	23%	6	27%					2	9%	22	100%
Dér. sigillée													3	100%	3	100%
Dér. sig. paléoch.											5	42%	5	42%	12	100%
Déc. éponge													2	100%	2	100%
Eng. et lissée	2	6%	6	18%	3	9%	2	6%			3	9%	18	53%	34	100%
Eng. noir lustré	5	33%	10	67%											15	100%
Peinte à déc. ocre	1	5%	5	25%	1	5%	2	10%		4	20%		7	35%	20	100%
Peinte à déc. blanc															8	100%
Fine claire	1	8%	3	25%	2	17%	3	25%			1	8%	2	17%	12	100%
Fine lissée			1	11%	6	67%	1	11%					[1]	11%	9	100%
S/total céram. fines	16	11%	32	21%	17	11%	16	11%		4	3%	20	14%	29%	150	100%
<b>Céramiques communes</b>																
Eng. brossé	5	10%	4	8%	2	4%	4	8%			23	45%	13	25%	51	100%
Eng. orangé			4	16%	1	4%	5	20%			3	12%	12	48%	25	100%
Eng. doré	4	14%	19	66%			1	3%					5	17%	29	100%
Eng. blanc			4	27%			[1]	7%			4	27%	6	40%	15	100%
Gris bleuté	3	5%	4	7%	13	18%	13	24%			13	24%	12	22%	58	100%
Gris bleuté lissée	5	4%	4	4%	24	21%	20	18%			46	40%	15	13%	114	100%
Grise lissée			2	67%							1	33%			3	100%
Sombre lissée			2	3%							44	69%	18	28%	64	100%
Com. grise	1	0%	8	3%	13	4%	5	2%		7	2%	66	22%	194	294	100%
Com. sombre	3	1%			[1]	0%					9	4%	193	94%	206	100%
Grise rugueuse			3	20%	2	20%	[1]	10%					4	50%	10	100%
Com. claire	7	3%	16	7%	15	6%	30	13%			44	18%	126	53%	238	100%
Clair rugueuse			1	17%							1	17%	4	67%	6	100%
Clair lissée			1	20%	1	20%	2	40%			1	20%			5	100%
Non tournée			1	6%	1	6%					6	33%	10	56%	18	100%
S/total céram. com.	28	2%	73	6%	70	6%	82	7%		7	1%	261	24%	612	1136	100%
Dolium					3	75%	[1]	25%			[1]	100%			4	100%
Amph. africaine															1	100%
Résiduelle (ant. IV <sup>e</sup> s.)					15		47				6		97	165		
Intrusives							1						2	3		
Indéterminées											1		4	5		
<b>TOTAL</b>	<b>44</b>	<b>3%</b>	<b>105</b>	<b>7%</b>	<b>108</b>	<b>7%</b>	<b>147</b>	<b>10%</b>	<b>11</b>	<b>1%</b>	<b>289</b>	<b>17%</b>	<b>760</b>	<b>51%</b>	<b>1464</b>	<b>100%</b>

Tabl. 37 - Répartition des catégories céramiques par site, en NMI.

Catégories céramiques	Nb de formes partagées	Nb de formes originales	Nb total de formes	Catégories céramiques	Nb de formes partagées	Nb de formes originales	Nb total de formes
Dér. sigillée	2	0	2	Gris bleuté	15	2	17
Eng. et lissée	11	2	13	Gris bleuté lissée	15	5	20
Eng. noir lustré	3	0	3	Grise lissée	3	0	3
Peinte à déc. ocre	1	4	5	Sombre lissée	15	1	16
Peinte à déc. blanc	4	0	4	Com. grise	23	10	43
Fine claire	4	0	4	Com. sombre	26	0	26
Fine lissée	3	0	3	Grise rugueuse	6	0	6
Eng. brossé	11	2	13	Com. claire	32	7	39
Eng. orangé	10	1	11	Claire lissée	0	2	2
Eng. doré	6	2	8	Claire rugueuse	2	0	2
Eng. blanc	4	2	6	Non tournée	2	0	2

Tabl. 38 - Nombre de formes originales et de formes partagées pour chaque catégorie céramique.

Formes Localisation	bouteille 5-101	bouteille 5-201	amphorette 5-202	cruche 4-301
Auvergne				
Chartres (Sellès 2005)				
Orléanais (Cribellier <i>et al.</i> 2005a)				

Tabl. 39 - Comparaison des formes de la céramique peinte à engobe blanc et décor ocre de l'Auvergne et de la région Centre (échelle 1/10°).

Formes arvernes	Sig. Centre Gaule	Sig. Argonne	Dér. sig. paléoch.	Déc. éponge
plat/assiette 1-201	Lez. 213		Rig. 4/Rig. 8	
plat à marli 1-301			Rig. 1	
assiette à marli 1-302	Lez. 208			
coupe 2-102	Lez. 202/Lez. 204	Ch. 320		
coupe 2-101	Lez. 201			
coupe 2-103			Rig. 6	
coupe/jatte 2-201	Lez. 220	Ch. 326	Rig. 16/Rig. 9b	Raimb. 5
coupe à marli 2-301	Lez. 205/Lez. 206		2-301	
coupe à marli 2-302	Lez. 207		Rig. 3	
coupe/jatte 2-401	Lez. 224			
bol caréné 2-404			Rig. 18	
gobelet 4-701	Lez. 226			
<b>Nb total de types</b>	<b>9</b>	<b>2</b>	<b>6</b>	<b>1</b>

**Tabl. 40 - Correspondances entre les formes arvernes recensées dans le corpus, les formes en sigillée de Lezoux et celles des céramiques fines importées (en grisé : formes extérieures au corpus d'étude, mais mentionnées dans la bibliographie régionale).**

	Dér. sigillée	Eng. noir lustré	Peinte à déc. blanc	Fine claire	Fine lissée	Peinte à déc. ocre	Eng. blanc	Eng. doré	Grise lissée	Eng. et lissée	Eng. orangé	Eng. brossé	Gris bleuté	Gris bleuté lissée	Sombre lissée	Com. grise	Com. sombre	Com. claire	Grise rugueuse	Claire rugueuse	Non tournée	Claire lissée
Dér. sigillée	1	1	1	1	1					2	1	1	1	2	2	2	2	1				
Eng. noir lustré	1	1		1	1					2	1	1	1	1	1	3	1	1		1		
Peinte à déc. blanc	1		1		1		1			3	2	2	3	3	3	3	3	2				
Fine claire	1	1		1	1					2	2	2	2	2	2	2	2	2	1	1		
Fine lissée	1	1	1	1	1	1	1			3	2	2	2	2	1	2	2	2				
Peinte à déc. ocre					1	1				1												
Eng. blanc			1		1		1			1	1	1	2	1	1	2	3	4				
Eng. doré								1	1	2	1		2	2	2	4	2	5				
Grise lissée								1	1	2			1	1		1		1	1			
Eng. et lissée	2	2	3	2	3	1	1	2	2	3	3	6	7	5	8	4	5	1				
Eng. orangé	1	1	2	2	2		1	1		3	5	6	4	4	3	6	5	9	1		1	
Eng. brossé	1	1	2	2	2		1			3	5	6	5	5	9	7	11	2	1	1		
Gris bleuté	1	1	3	2	2		2	2	1	6	4	6	10	8	10	9	12	1	2	1		
Gris bleuté lissée	2	1	3	2	2		1	2	1	7	4	5	10	8	13	9	10	1	2	1		
Sombre lissée	2	1	3	2	1		1	2		5	3	5	8	8	14	9	10	2	1	1		
Com. grise	2	3	3	2	2		2	4	1	8	6	9	10	13	14	22	23	5	2	2		
Com. sombre	2	1	3	2	2		3	2		4	5	7	9	9	9	22	20	3	2	1		
Com. claire	1	1	2	2	2		4	5	1	5	9	11	12	10	10	23	20	3	2	2		
Grise rugueuse				1					1	1	1	2	1	1	2	5	3	3	1	1		
Claire rugueuse		1		1								1	2	2	1	2	2	2	1	1		
Non tournée										1	1	1	1	1	2	1	2	1	1			
Claire lissée																						

**Tabl. 41 - Nombre de formes communes aux différentes catégories céramiques (en encadré : les plus fortes correspondances observées).**

Formes	H1 - dernier tiers III <sup>e</sup> -IV <sup>e</sup> s.		H2 - dernier quart IV <sup>e</sup> -déb. ou milieu V <sup>e</sup> s.		H3 - V <sup>e</sup> s.		H4 - fin V <sup>e</sup> -déb. VII <sup>e</sup> s.		H5 - VII <sup>e</sup> -1 <sup>ère</sup> moitié VIII <sup>e</sup> s.		Total	
	NTI	%	NTI	%	NTI	%	NTI	%	NTI	%	NTI	%
plats/assiettes	16	7%	6	3%	1	3%	25	17%	27	6%	75	7%
coupes et bols	52	23%	59	30%	10	25%	42	28%	35	7%	198	18%
coupes/jattes carénées	38	17%	31	16%	5	13%	17	11%	9	2%	100	9%
marmites	9	4%	6	3%					5	1%	20	2%
mortiers	5	2%	9	5%	4	10%	5	3%	4	1%	27	2%
<i>S/Total formes ouvertes</i>	<i>120</i>	<i>52%</i>	<i>111</i>	<i>57%</i>	<i>20</i>	<i>50%</i>	<i>89</i>	<i>60%</i>	<i>80</i>	<i>17%</i>	<i>420</i>	<i>38%</i>
pots	59	26%	62	32%	8	20%	37	25%	371	77%	537	49%
gobelets	19	8%	4	2%			3	2%			26	2%
bouteilles	14	6%	6	3%	1	3%					21	2%
pichets/cruches	12	5%	6	3%	10	25%	17	11%	29	6%	74	7%
couvercles	1	0%	3	2%	1	3%	2	1%	1	0%	8	1%
amphorettes			1	1%					1	0%	2	0%
<i>S/Total formes fermées</i>	<i>105</i>	<i>46%</i>	<i>82</i>	<i>42%</i>	<i>20</i>	<i>50%</i>	<i>59</i>	<i>40%</i>	<i>402</i>	<i>83%</i>	<i>668</i>	<i>61%</i>
autres vaisselles	2	1%									2	0%
<i>dolium</i>	3	1%	1	1%							4	0%
<b>Total</b>	<b>230</b>	<b>100%</b>	<b>194</b>	<b>100%</b>	<b>40</b>	<b>100%</b>	<b>148</b>	<b>100%</b>	<b>482</b>	<b>100%</b>	<b>1094</b>	<b>100%</b>

**Tabl. 42 - Répartition des catégories de récipients par horizon de synthèse, en pourcentage du NTI total.**

	H1 - dernier tiers III <sup>e</sup> -IV <sup>e</sup> s.		H2 - dernier quart IV <sup>e</sup> -déb. ou milieu V <sup>e</sup> s.		H3 - V <sup>e</sup> s.		H4 - fin V <sup>e</sup> -déb. VII <sup>e</sup> s.		H5 - VII <sup>e</sup> -1 <sup>ère</sup> moitié VIII <sup>e</sup> s.		Total	
	NMI	%	NMI	%	NMI	%	NMI	%	NMI	%	NMI	%
<b>Table</b>												
avec TS	84	38%	67	37%	15	38%	54	35%	18	4%	238	23%
sans TS	29	13%	21	11%	0	0%	21	14%	28	6%	99	9%
<i>S/Total table</i>	<i>113</i>	<i>50%</i>	<i>88</i>	<i>48%</i>	<i>15</i>	<i>38%</i>	<i>75</i>	<i>49%</i>	<i>46</i>	<i>10%</i>	<i>337</i>	<i>32%</i>
<b>Cuisine</b>												
avec TS	48	21%	33	18%	8	20%	14	9%	17	4%	120	11%
sans TS	63	28%	62	34%	17	43%	65	42%	386	86%	593	56%
<i>S/Total cuisine</i>	<i>111</i>	<i>50%</i>	<i>95</i>	<i>52%</i>	<i>25</i>	<i>63%</i>	<i>79</i>	<i>51%</i>	<i>403</i>	<i>90%</i>	<i>713</i>	<i>68%</i>
<i>S/Total avec TS</i>	<i>132</i>	<i>59%</i>	<i>100</i>	<i>55%</i>	<i>23</i>	<i>58%</i>	<i>68</i>	<i>44%</i>	<i>35</i>	<i>8%</i>	<i>358</i>	<i>34%</i>
<i>S/Total sans TS</i>	<i>92</i>	<i>41%</i>	<i>83</i>	<i>45%</i>	<i>17</i>	<i>43%</i>	<i>86</i>	<i>56%</i>	<i>414</i>	<i>96%</i>	<i>692</i>	<i>66%</i>
<b>Total</b>	<b>224</b>	<b>100%</b>	<b>183</b>	<b>100%</b>	<b>40</b>	<b>100%</b>	<b>154</b>	<b>100%</b>	<b>449</b>	<b>100%</b>	<b>1050</b>	<b>100%</b>

**Tabl. 43 - Présence ou absence de traitement de surface (TS)  
sur la vaisselle de table et la batterie de cuisine, en pourcentage du NTI  
(prise en compte des récipients dont la fonction est déterminée uniquement).**

Sites Auvergne		Nature du site	Productions attestées
Clermont-Ferrand (63)	(Desforges <i>et al.</i> 1970 : 39-41 ; Gauthier 2010 ; Martinez dir. 2014).	Chef-lieu de cité	- productions régionales - vaisselle d'importation (sigillée d'Argonne, DS.P., peinte de Domecy-sur-Cure) - lampe africaine - amphore africaine
Lezoux (63)	(Étude du site de Martignat ; Chuniaud 2014 ; CAG 63/2 : 146)	Agglomération secondaire	- productions régionales - vaisselle d'importation (sigillée d'Argonne, DS.P.) - amphore méditerranéenne indéterminée
Monestier (03)	Chantelle-la-Vieille	Agglomération secondaire	- productions régionales - vaisselle d'importation (sigillée d'Argonne, DS.P. languedocienne, décorée à l'éponge)
Chastel-sur-Murat (15)	Le Chastel (Boudartchouk 1999a)	Établissement de hauteur	- productions régionales - vaisselle d'importation (sigillée d'Argonne, DS.P., amphore africaine)
Molles (03)	La Couronne	Établissement de hauteur	- productions régionales - vaisselle d'importation (sigillée d'Argonne, DS.P. languedocienne, décorée à l'éponge) - lampe africaine - amphore africaine
Clermont-Ferrand (63)	Trémonteix (Chuniaud 2013)	<i>Villa</i> et sanctuaire	- productions régionales - vaisselle d'importation (DS.P., rugueuse de Mayen)
Beaumont (63)	Champ Madame (Alfonso, Blaizot dir. 2004)	<i>Villa</i>	- productions régionales - vaisselle d'importation (sigillée d'Argonne, DS.P.) - amphore orientale, voire africaine
Cébazat (63)	Parc Logistique/Coliposte (Pasty 2007)	<i>Villa</i>	- productions régionales - vaisselle d'importation (DS.P. ?)
Néris-les-Bains (03)	Cheberne*	<i>Villa</i>	- productions régionales - vaisselle d'importation (sigillée d'Argonne, décorée à l'éponge) - amphore africaine, datation tardive ?
Romagnat (63)	Maréchal	<i>Villa</i>	- productions régionales - vaisselle d'importation (DS.P. languedocienne)
Aigueperse (63)	Coreil/Le Buron (Luro 1998)	Exploitation agricole : <i>villa</i> ?	- productions régionales - vaisselle d'importation (céramique bistre du Val de Saône ?)
La Roche-Blanche (63)	Le Cairoux (Deberge 2010a)	Exploitation agricole : <i>villa</i> ?	- productions régionales - amphore d'importation (origine indéterminée)
Lempdes (63)	ZAC de la Fontaille (Cabezuelo <i>et al.</i> 2007)	Établissement rural	- productions régionales
Lempdes (63)	Rue de la Rochelle (Dumas dir. 2010)	Établissement rural	- productions régionales
Malintrat (63)	Les Douzaines Hautes	Établissement rural	- productions régionales

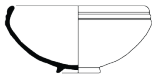








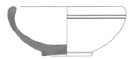








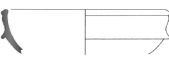


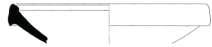
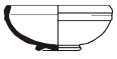
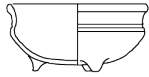

\* Étude en cours par Laëtitia Pédoussaut.

**Tabl. 44 - Distribution des productions régionales et des importations des IV<sup>e</sup>-VI<sup>e</sup> siècles au sein des sites à occupation domestique (sites sélectionnés en fonction des données disponibles).**

Molette	Lieu de découverte	Datation
LA 86.44	Clermont-Ferrand (63), avenue des Paulines (Desforges <i>et al.</i> 1970 : 92, n° 4).	Molette répertoriée aux Allieux (Meuse), fin du IV <sup>e</sup> -première moitié du V <sup>e</sup> siècle (Brulet 2010a : 245).
NS 1176	Molles (03), La Couronne (cf. chap. 5, 1, ensemble MOL-06).	Deuxième tiers ou seconde moitié du IV <sup>e</sup> siècle.
UC 28	Busséol (63), puy Saint-André (Arduini, Fournier, Fournier 1973 : 169, n° 1, et 171).	Molette appartenant au groupe 4 de Hübener, daté après révision entre 375 et 450 (Feller 1991 : 166). Elle est attestée aux Allieux, fin du IV <sup>e</sup> -première moitié du V <sup>e</sup> siècle (Brulet 2010a : 238)
UC 41	Clermont-Ferrand (63), boulevard Gergovia ( <i>jardin botanique</i> ; CAG 63/1 : 193, n° 211).	Molette attestée depuis le IV <sup>e</sup> siècle jusqu'à la première moitié du V <sup>e</sup> siècle, aux ateliers d'Avocourt 3 (Meuse), des Allieux et du Pont-des-Quatre-Enfants (Meuse ; Brulet 2010a : 230, 238, 248).
UC 43	Chastel-sur-Murat (15 ; Hugon 1979 : pl. 5, n° 3).	Molette attestée dans l'officine des Allieux, dont la pleine activité est située à la fin du IV <sup>e</sup> et dans la première moitié du V <sup>e</sup> siècle (Brulet 2010a : 235), ainsi qu'à Châtel-Chéhéry (Les Ardennes), considéré comme l'officine la plus récente du groupe argonnais ( <i>ibid.</i> : 250).
	Molles (63), La Couronne (cf. chap. 5, 1, ensemble MOL-05).	
UC 79	Chastel-sur-Murat (15 ; Boudartchouk 1999a : 84).	
UC 82	Clermont-Ferrand (63), 41-45 rue Saint-Dominique (étude A. Wittmann dans Parent dir. 2014 : 40)	Molette identifiée aux Allieux et à Châtel-Chéhéry, fin du IV <sup>e</sup> -première moitié du V <sup>e</sup> siècle (Brulet 2010a : 239, 251).
UC 83	Cusset (03), place Victor Hugo (Corrocher 1999 : 27)	Molette répertoriée aux Allieux et à Châtel-Chéhéry, fin du IV <sup>e</sup> -première moitié du V <sup>e</sup> siècle (Brulet 2010a : 239, 251).
UC 90	Chastel-sur-Murat (15 ; Boudartchouk 1999a : 84).	Molette répertoriée aux Allieux (fin du IV <sup>e</sup> -première moitié du V <sup>e</sup> siècle).
UC 131	Chastel-sur-Murat (15 ; Boudartchouk 1999a : pl. III, n° 9).	Molette tardive de la phase 2 de D. Bayard (1990 : 287).
UC 169	Chastel-sur-Murat (15 ; Boudartchouk 1999a : pl. III, n° 10 ; Hugon 1979 : pl. 6, n° 1).	Molette attestée dans la première moitié du V <sup>e</sup> siècle, notamment au sein de l'atelier du Pont-des-Quatre-Enfants (Bayard 1990 : 272, n. 71 ; Brulet 2010a : 248).
UC 216	Chastel-sur-Murat (15 ; Boudartchouk 1999a : 84).	Molette répertoriée aux Allieux (fin du IV <sup>e</sup> -première moitié du V <sup>e</sup> siècle).

**Tabl. 45 - Molettes de sigillée d'Argonne retrouvées en Auvergne (liste non exhaustive).**



Lieux	Coupe 2-101	Coupe/jatte 2-201	Marmite 2-202	Mortier 2-701/703	Pichet 4-502	Pot 4-102
Auvergne (cité arverne)						
Auvergne (cité biturige ; documentation L. Pédoussaut 2011)			 Marmite ?			
Bourges (Chambon, Rouquet 1999)						
Orléanais (Chambon, Cribellier 2008)						
Tours (Bébién 2005)						
Issoudun (Wittmann 2007)						
Chantenay-Saint-Imbert (Ancel, Dias dir. 2015)						
Roanne (Giry 2015)						

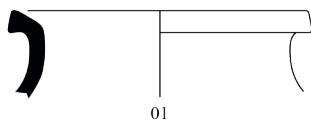
Tabl. 46 - Répertoire des céramiques à engobe brossé attestées en Gaule du Centre (échelle 1/10<sup>e</sup>).



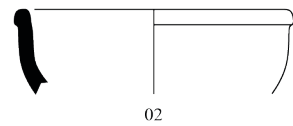
## **PLANCHES**



**Ensemble MOL-01**



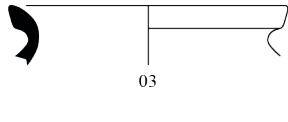
01



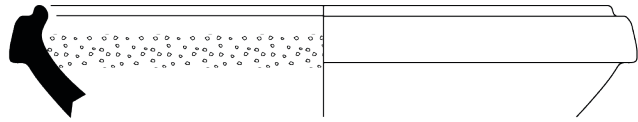
02

*Céramique gris bleuté*

*Céramique gris bleuté lissée*



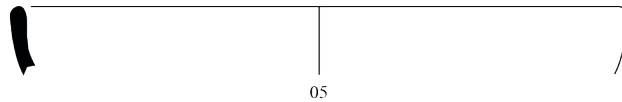
03



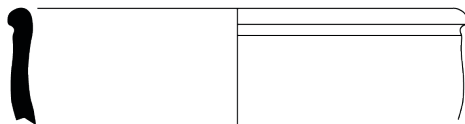
04

*Céramique commune claire*

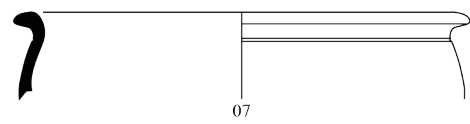
**Ensemble MOL-02**



05

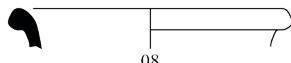


06

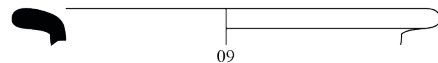


07

*Céramique gris bleuté lissée*



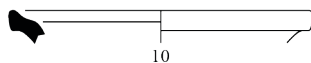
08



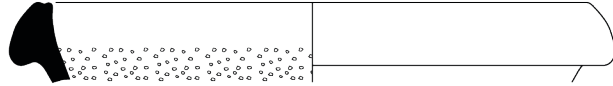
09

*Céramique commune grise*

**Ensemble MOL-03**

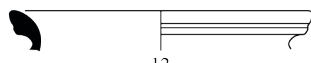


10

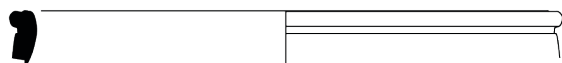


11

*Céramique à engobe ocre brossé*



12



13

*Céramique commune claire*



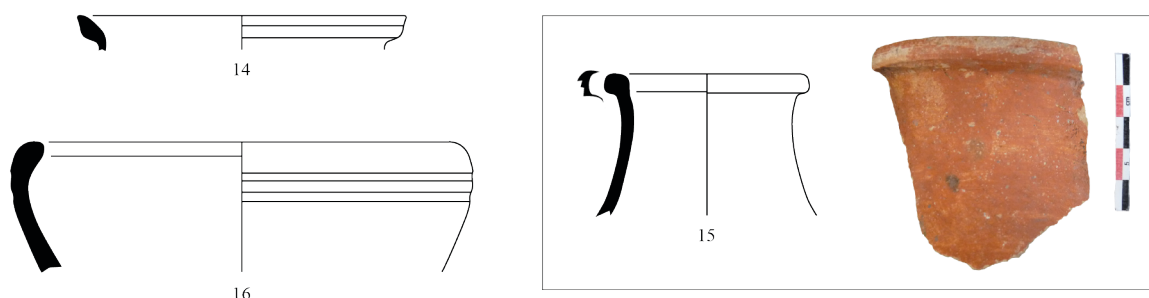
**Pl. 1 - Ensembles MOL-01, MOL-02 et MOL-03.**

MOL-01 : coupe 2-102 : n° 02 ; mortier 2-701 : n° 04 ; pot 4-101 : n° 01 et 03.

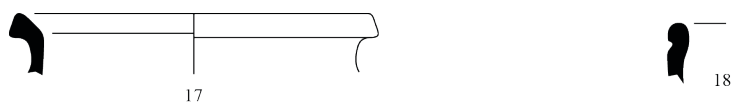
MOL-02 : plat 1-401 : n° 05 ; coupe 2-102 : n° 06 et 07 ; ind. : n° 09 ; pot 4-103 : n° 08.

MOL-03 : marmite 2-602 : n° 13 ; mortier 2-703 : n° 11 ; pot 4-101 : n° 10 ; pot 4-102 : n° 12.

### Ensemble MOL-04

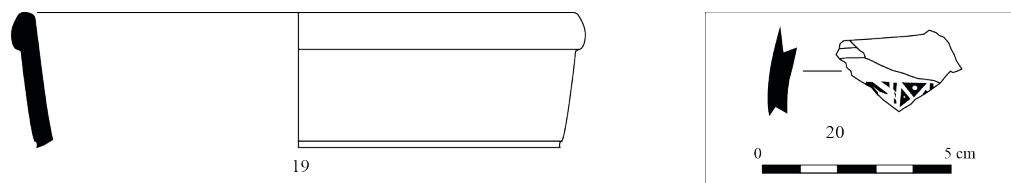


*Céramique à engobe ocre brossé*

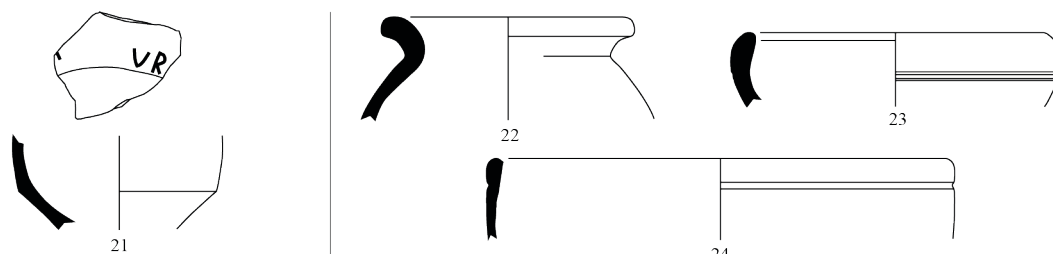


*Céramique gris bleuté*

### Ensemble MOL-05

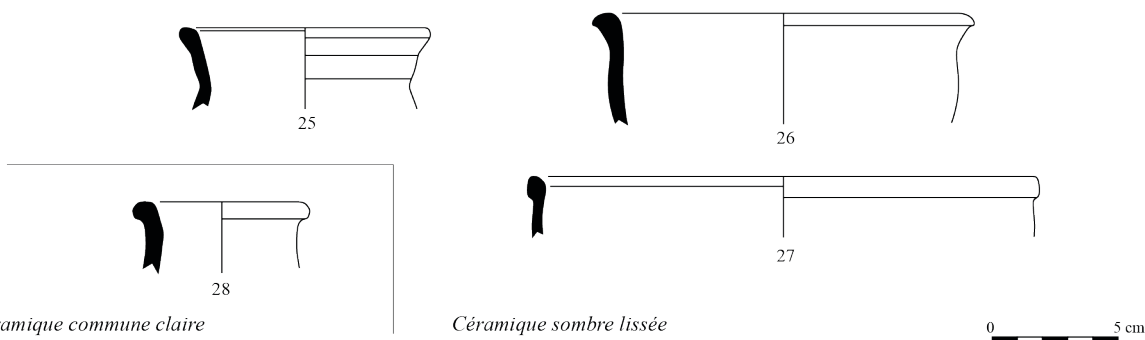


*Sigillée d'Argonne*



*Dérivée de sigillée paléochrétienne*

*Céramique à engobe ocre brossé*



*Céramique commune claire*

*Céramique sombre lissée*

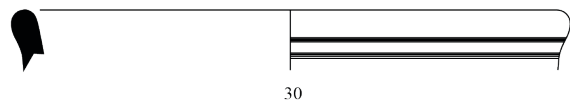
### Pl. 2 - Ensembles MOL-04 et MOL-05.

MOL-04 : coupe 2-101 : n<sup>os</sup> 16, 18 ; pot 4-102 : n<sup>o</sup> 14 ; pot 4-101 : n<sup>o</sup> 17 ; pichet 4-502 : n<sup>o</sup> 15.  
 MOL-05 : Chenet 320 : n<sup>o</sup> 19 ; molette U.C. 43 : n<sup>o</sup> 20 ; Rigoir 15 : n<sup>o</sup> 21 ; coupe 2-101 : n<sup>os</sup> 23, 24 ;  
 coupe 2-102 : n<sup>os</sup> 26, 27 ; pot 3-103 : n<sup>o</sup> 22 ; pichet 4-502 : n<sup>o</sup> 28 ; pichet/cruche 5-500 : n<sup>o</sup> 25.

**Ensemble MOL-06**

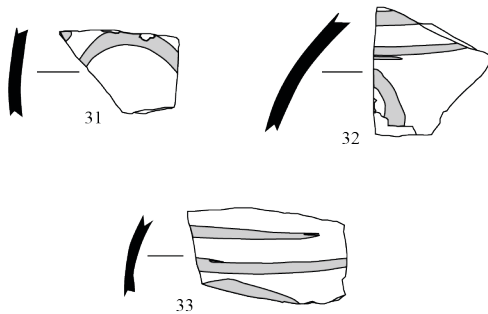


*Sigillée d'Argonne*

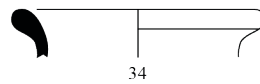
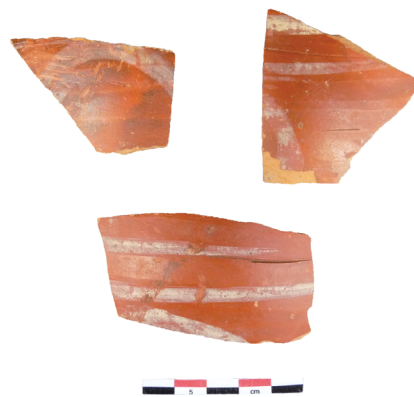


*Céramique gris bleuté lissée*

**Ensemble MOL-07**

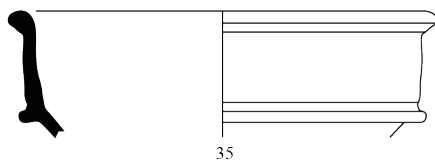


*Sigillée d'Argonne*

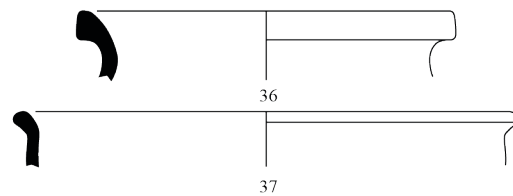


*Céramique à engobe ocre brossé*

**Ensemble MOL-08**



*Céramique gris bleuté lissée*



*Céramique commune grise*

*Céramique commune sombre*



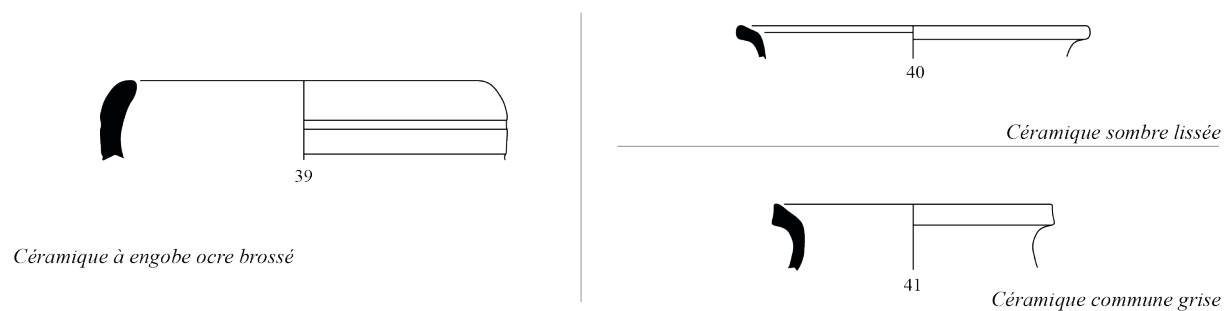
**Pl. 3 - Ensembles MOL-06, MOL-07 et MOL-08.**

MOL-06 : molette N.S. 1176 (probable) : n° 29 ; ind. : forme ouverte à lèvres rondes : n° 30.

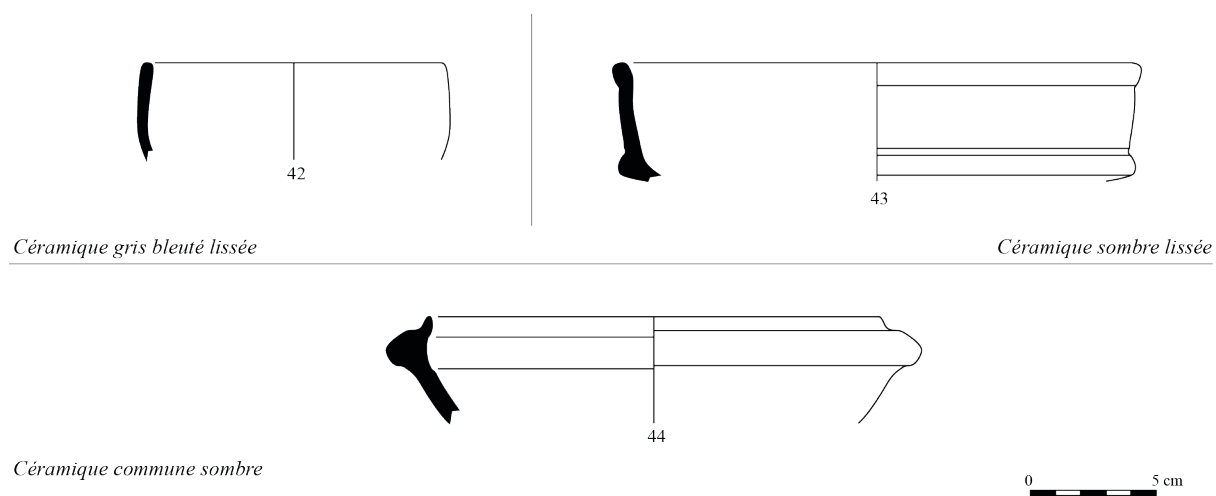
MOL-07 : Chenet 343/344/348 : n°s 31 à 33 ; pot 4-103 : n° 34.

MOL-08 : coupe 2-102 : n° 37 ; coupe/jatte 2-201 : n° 35 ; pot 4-101 : n°s 36 et 38.

### Ensemble MOL-09



### Ensemble MOL-10



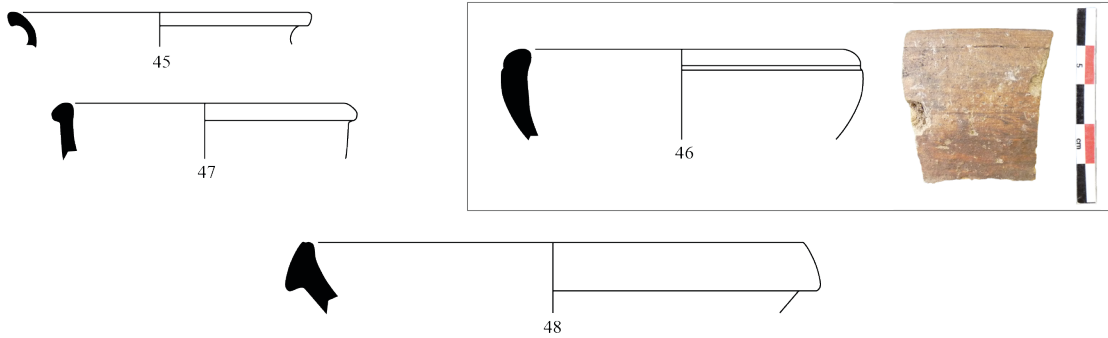
#### Pl. 4 - Ensembles MOL-09, MOL-10.

MOL-09 : coupe 2-101 : n° 39 : pot 4-101 : n°s 40 et 41.

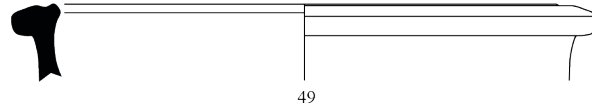
MOL-10 : coupe 2-103 : n° 42 ; coupe/jatte 2-201 : n° 43 ; mortier 2-701 : n° 44.



**Ensemble MOL-11**



*Céramique à engobe ocre brossé*



*Céramique gris bleuté*



*Céramique gris bleuté lissée*



*Céramique sombre lissée*



*Céramique commune grise*

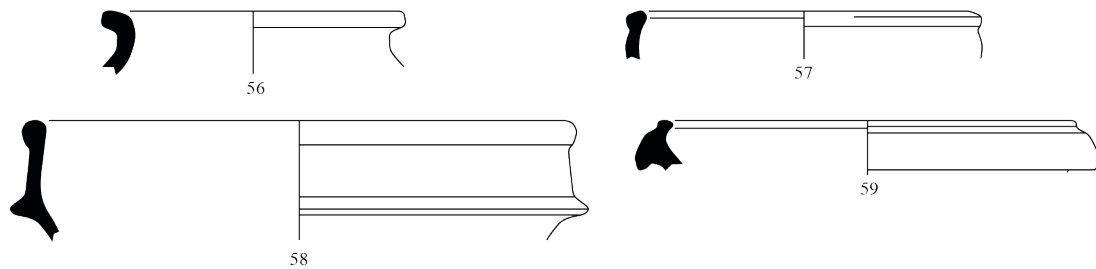
*Céramique non tournée (réductrice)*



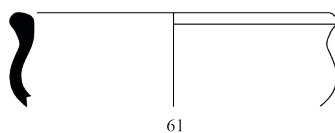
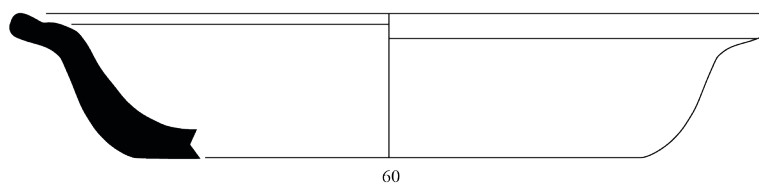
**Pl. 5 - Ensemble MOL-11.**

Coupe 2-101 : n° 46 ; coupe 2-102 : n°s 47, 51, 53 ; coupe 2-103 : n°s 50, 52 ; mortier 2-701 : n° 49 ;  
mortier 2-703 : n° 48 ; pot 4-101 : n° 45 ; pot 4-101/107 : n° 54 ; pot 4-103 : n° 55.

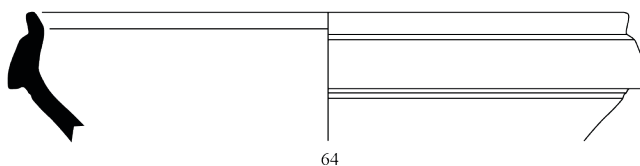
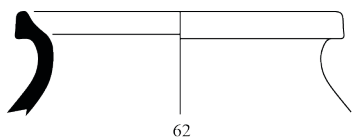
## Ensemble MOL-12



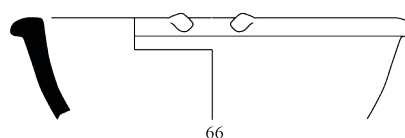
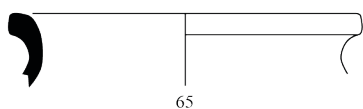
*Céramique à engobe ocre brossé*



*Céramique gris bleuté lissée*



*Céramique commune grise*



*Céramique commune claire*



### Pl. 6 - Ensemble MOL-12.

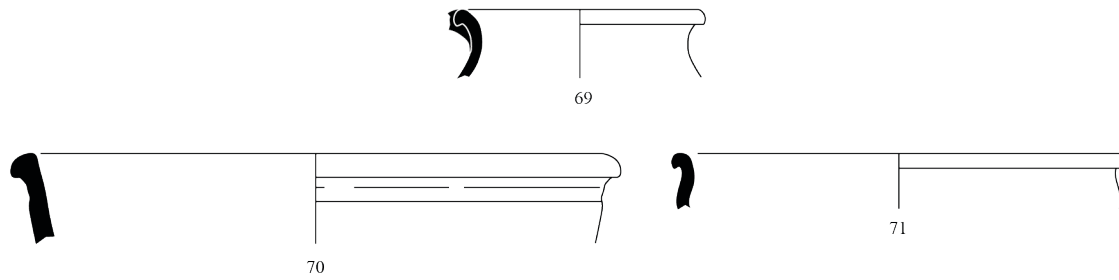
Plat 1-301 : n° 60 ; coupe 2-102 : n°s 57, 61 ; coupe/jatte 2-201 : n° 58 ; coupe/jatte 2-401 : n° 64 ;  
mortier 2-701 : n° 59 ; mortier 2-702 : n° 66 ; pot 4-101 : n°s 56, 62, 63 et 65.

### Ensemble MOL-13



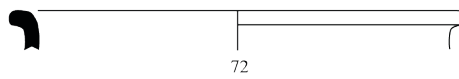
*Céramique sombre lissée*

### Ensemble MOL-14



*Céramique commune grise*

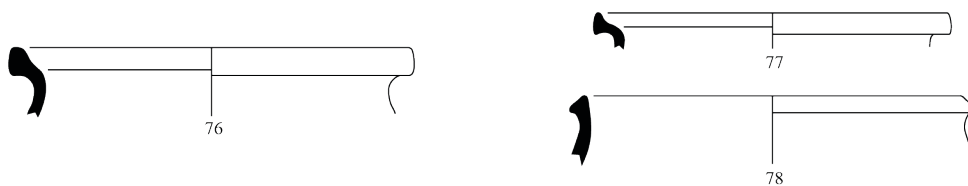
### Ensemble MOL-15



*Céramique gris bleuté lissée*



*Céramique sombre lissée*



*Céramique commune grise*



### Pl. 7 - Ensembles MOL-13, MOL-14, MOL-15.

MOL-13 : plat/assiette 1-201 : n<sup>os</sup> 67, 68.

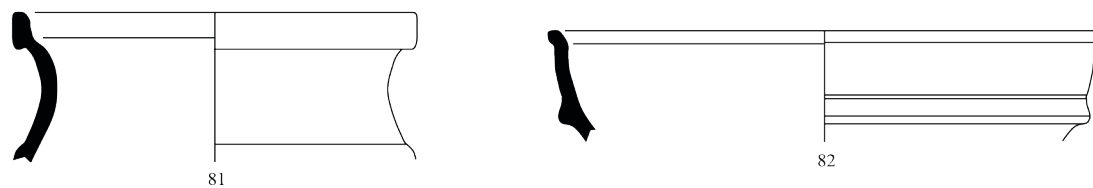
MOL-14 : coupe 2-102 : n<sup>os</sup> 70 et 71 ; pot 4-303 : n<sup>o</sup> 69.

MOL-15 : coupe 2-102 : n<sup>os</sup> 72, 74 et 75 ; pot 4-101 : n<sup>o</sup> 76 ; pot 4-102 : n<sup>o</sup> 73 ; pot 4-107 : n<sup>os</sup> 77, 78.

### Ensemble MOL-16

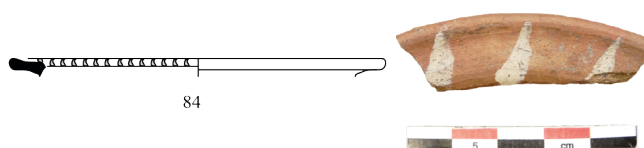


*Céramique sombre lissée*

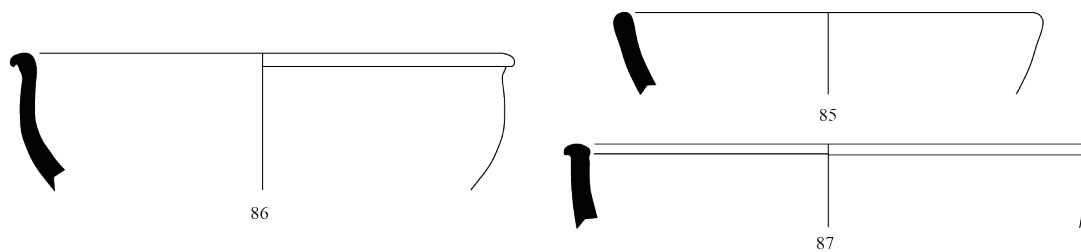


*Céramique commune sombre*

### Ensemble MOL-17 (1/2)



*Céramique peinte à engobe rouge et décor blanc*



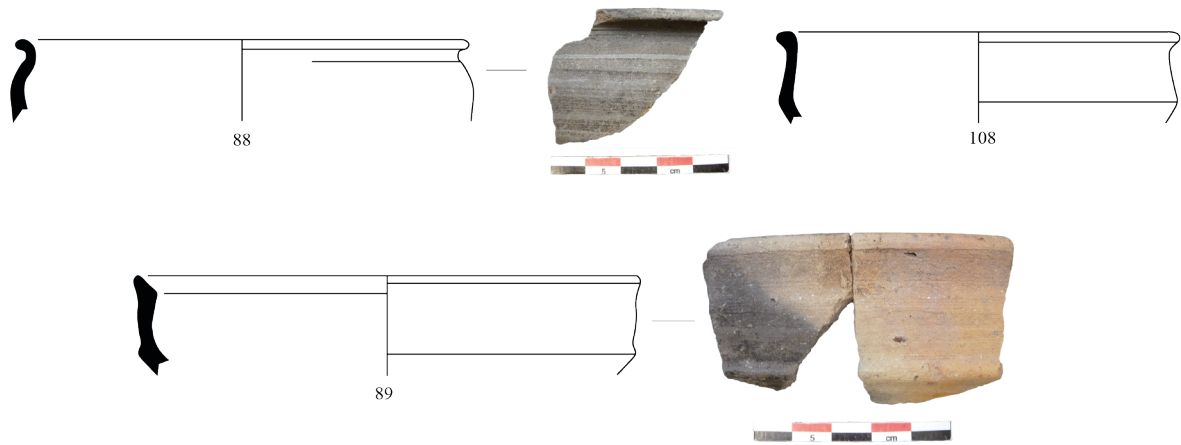
*Céramique gris bleuté lissée*



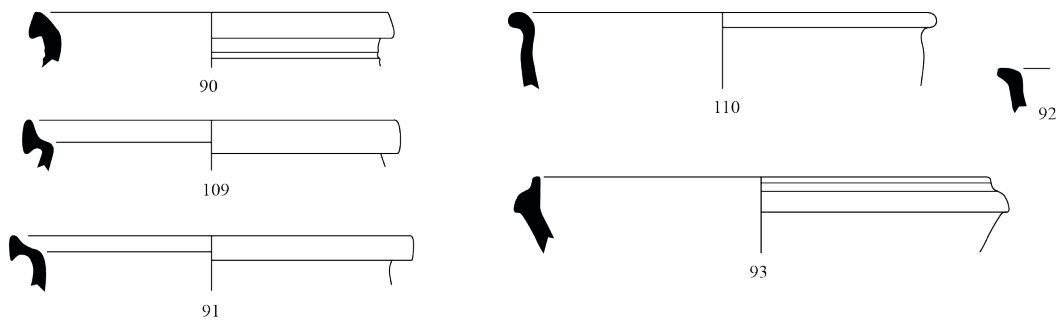
### Pl. 8 - Ensembles MOL-16 et MOL-17 (1/2).

MOL-16 : plat/assiette 1-201 : n° 80 ; coupe 2-102 : n° 79 ; coupe/jatte 2-201 : n° 82 ; pot 4-101 : n° 81.  
MOL-17 (1/2) : coupe 2-102 : n°s 86, 87 ; coupe 2-103 : n° 85 ; coupe 2-302 : n° 84.

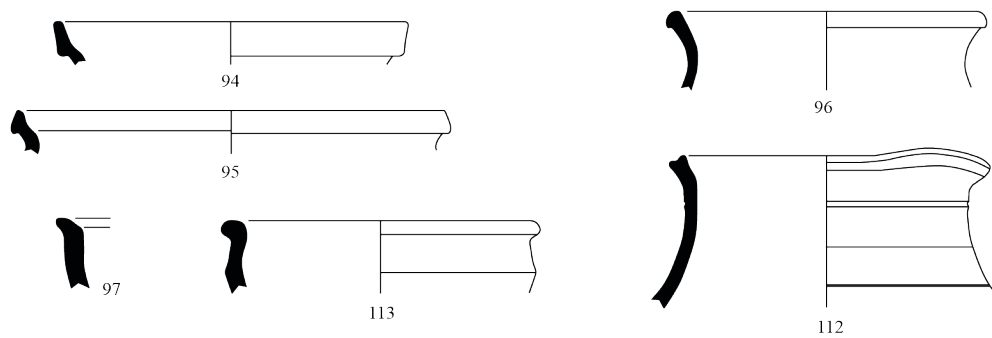
**Ensemble MOL-17 (2/2)**



*Céramique sombre lissée*



*Céramique commune grise*



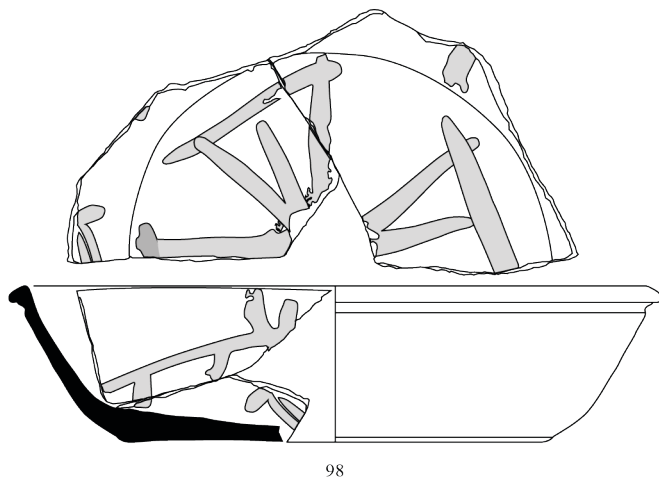
*Céramique commune claire*



**Pl. 9 - Ensemble MOL-17 (2/2).**

Plat/assiette 1-203 : n<sup>os</sup> 92, 97 ; coupe 2-102 : n<sup>os</sup> 88, 110 ; coupe/jatte 2-402 : n<sup>os</sup> 108, 113 ;  
coupe/jatte 2-403 : n<sup>o</sup> 89 ; mortier 2-701/703 : n<sup>o</sup> 93 ; pot 4-101 : n<sup>o</sup> 94 ; pot 4-107 : n<sup>os</sup> 90, 91, 95, 109 ;  
pichet 5-500 : n<sup>o</sup> 96 ; pichet à bec verseur : n<sup>o</sup> 112.

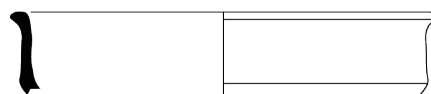
### Ensemble MOL-18



98

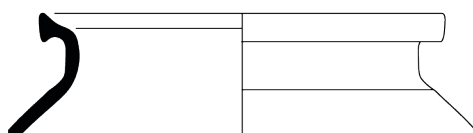


*Céramique peinte à engobe rouge et décor blanc*

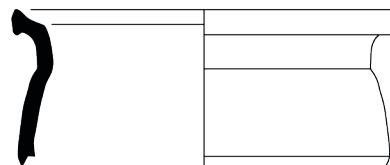


99

*Céramique sombre lissée*

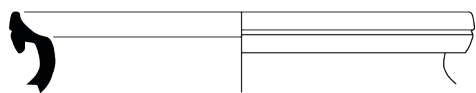


100

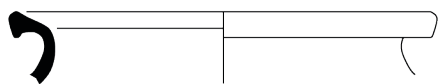


101

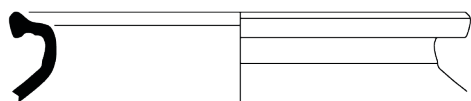
*Céramique commune grise*



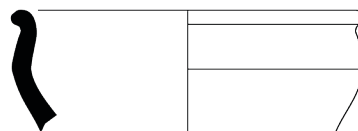
102



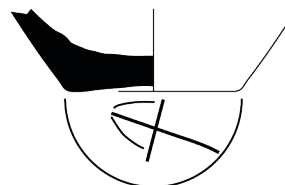
103



104



105



106



107

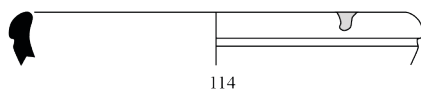
*Céramique commune claire*



### Pl. 10 - Ensemble MOL-18.

Plat/assiette 1-201 : n° 98 ; coupe 2-402 : n° 105 ; coupe/jatte 2-403 : n° 99 ; type 3-104 : n° 107 ;  
pot 4-107 : n°s 100 à 104.

## Ensemble MOL-19



114

*Céramique peinte à engobe rouge et décor blanc*



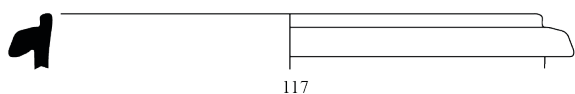
115



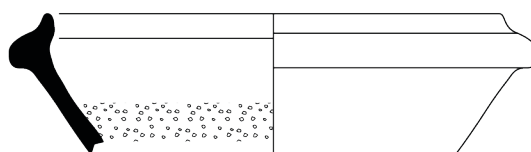
116

*Céramique gris bleuté*

*Céramique grise lissée*



117



118

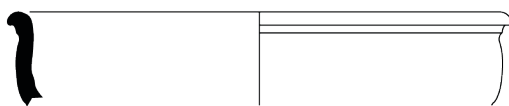
*Céramique commune grise*

## Ensemble MOL-20 (1/2)

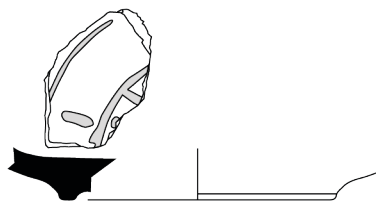


119

*Dérivée de sigillée paléochrétienne*

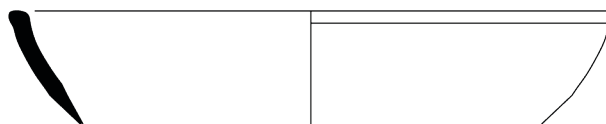


120



121

*Céramique peinte à engobe rouge et décor blanc*



122

*Céramique engobée et lissée*

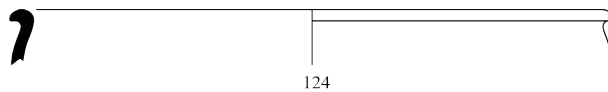
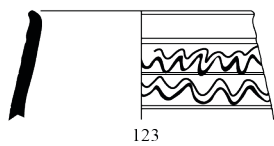
0 5 cm

### Pl. 11 - Ensembles MOL-19 et MOL-20 (1/2).

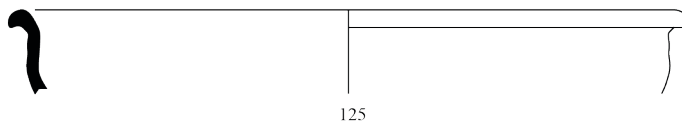
MOL-19 : assiette 1-202 : n° 116 ; coupe 2-101 : n° 114 ; mortier 2-701 : n°s 117, 118 ; pot 4-201 : n° 115.

MOL-20 (1/2) : variante Rigoir 4 : n° 119 ; assiette 1-201 : n° 122 ; coupe 2-102 : n° 120.

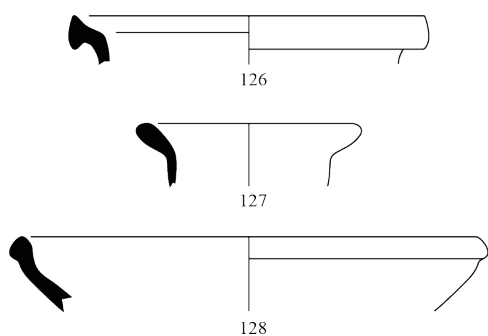
### Ensemble MOL-20 (2/2)



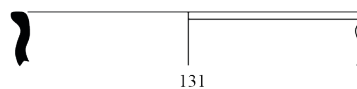
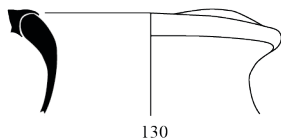
*Céramique gris bleuté*



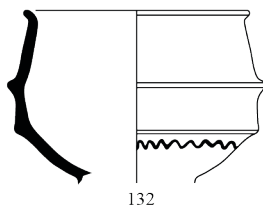
*Céramique gris bleuté lissée*



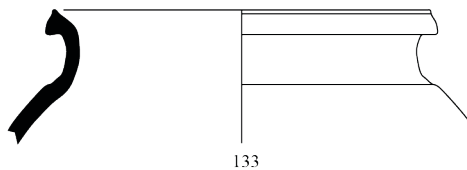
*Céramique commune grise*



*Céramique commune claire*



*Céramique claire lissée*



*Céramique claire rugueuse*



### Pl. 12 - Ensemble MOL-20 (2/2).

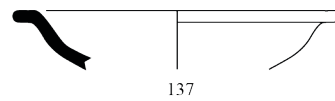
Assiette 1-201 : n° 128 ; coupe 2-102 : n°s 124, 125, 131 ; pot 3-201 : n° 123 ; gobelet 3-501 : n° 132 ;  
gobelet 3-601 : n° 129 ; pot 4-107 : n°s 126, 133 ; pichet 4/5-500 : n° 127 ; pichet 5-601 : n° 130.



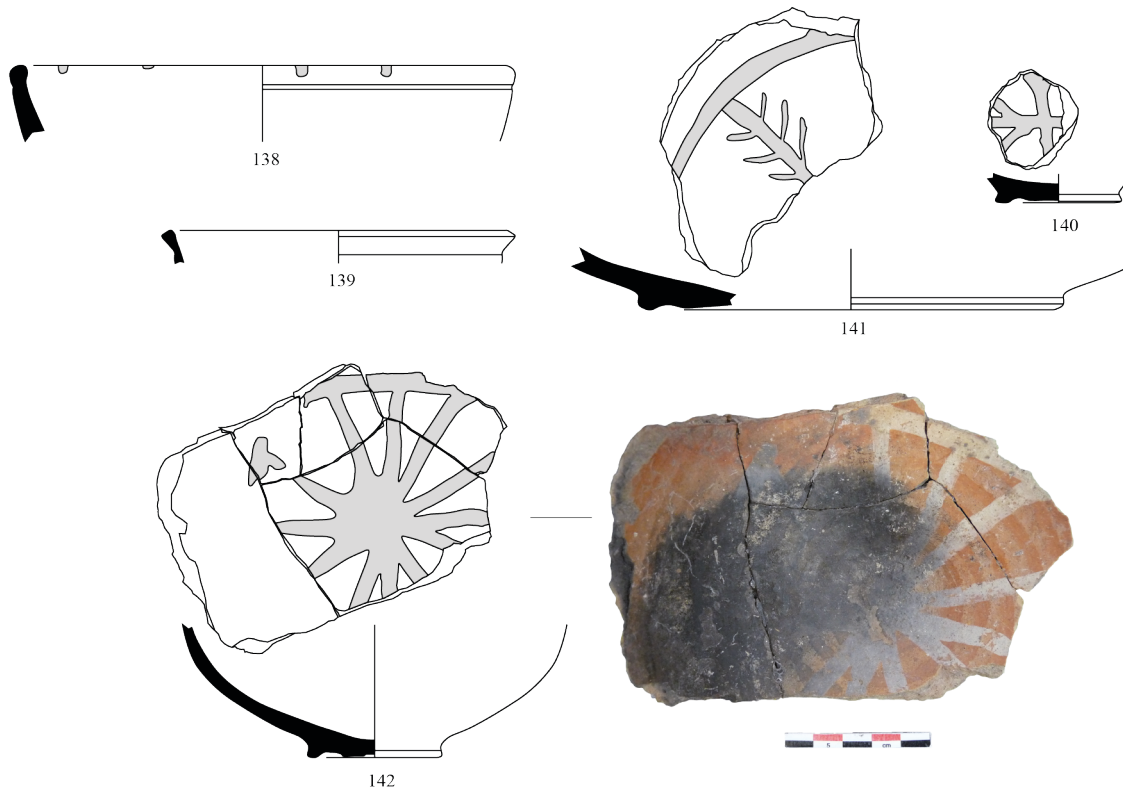
**Ensemble MOL-21 (1/4)**



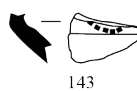
*Dérivée de sigillée paléochrétienne*



*Céramique engobée et lissée*



*Céramique peinte à engobe rouge et décor blanc*



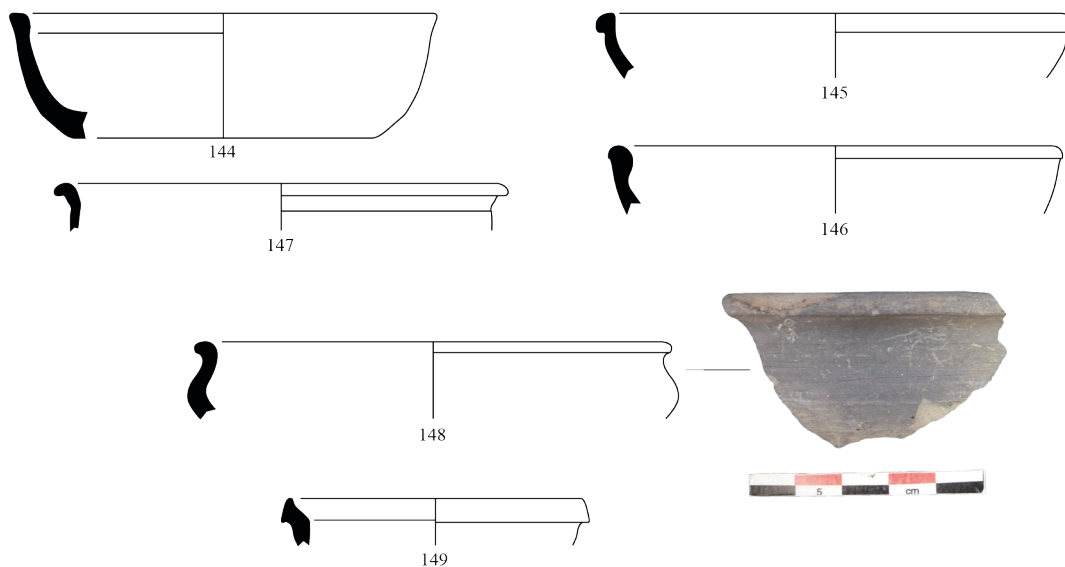
*Céramique gris bleuté*



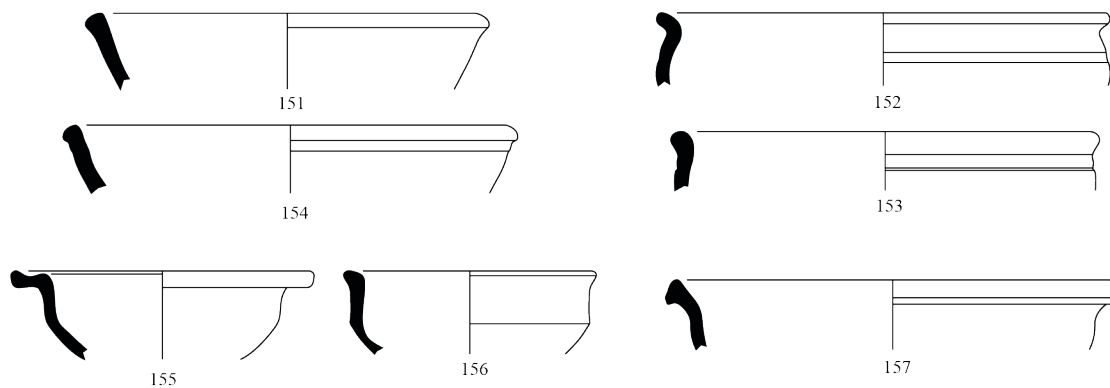
**Pl. 13 - Ensemble MOL-21 (1/4).**

Rigour 18 : n° 134 ; plat/assiette 1-201 : n° 139 ; assiette 1-302 : n° 137 ; coupe 2-101 : n° 138 ; coupe 2-301 : n° 135.

**Ensemble MOL-21 (2/4)**



*Céramique gris bleuté lissée*



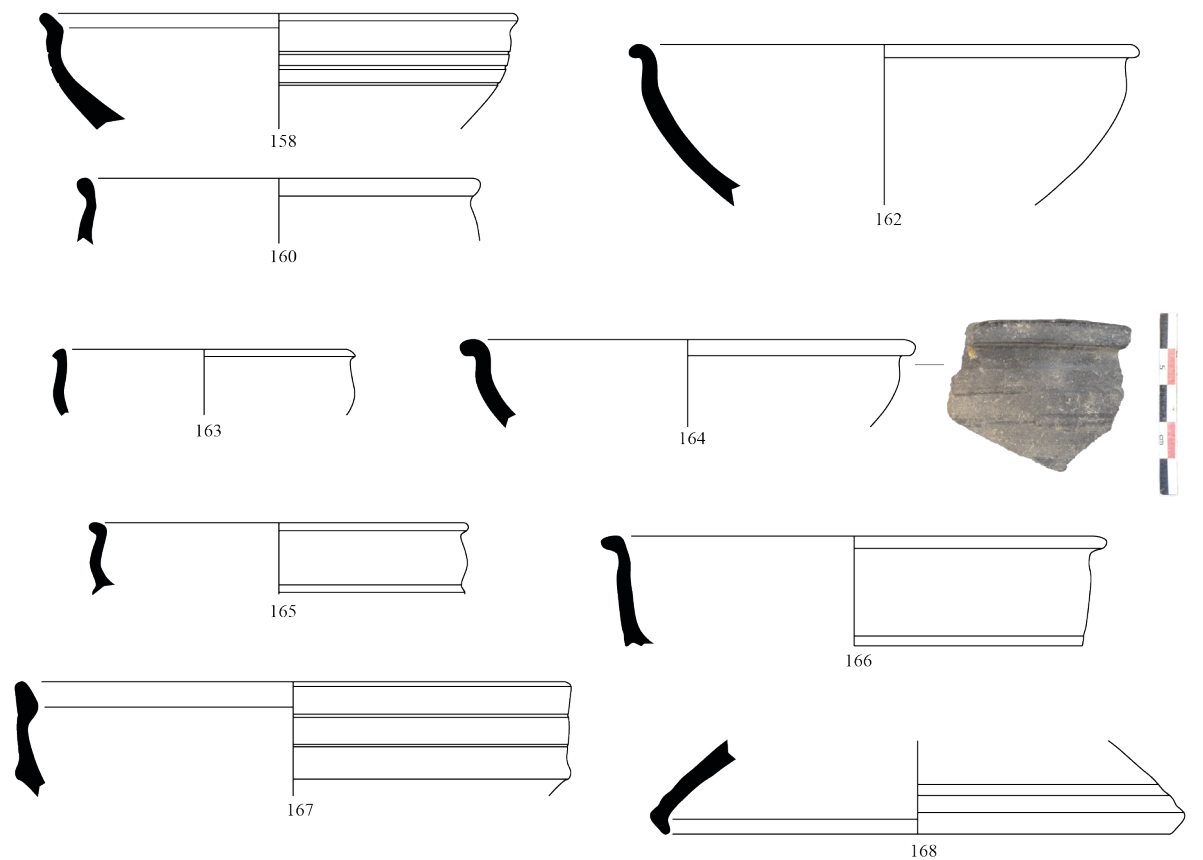
*Céramique sombre lissée (1/2)*



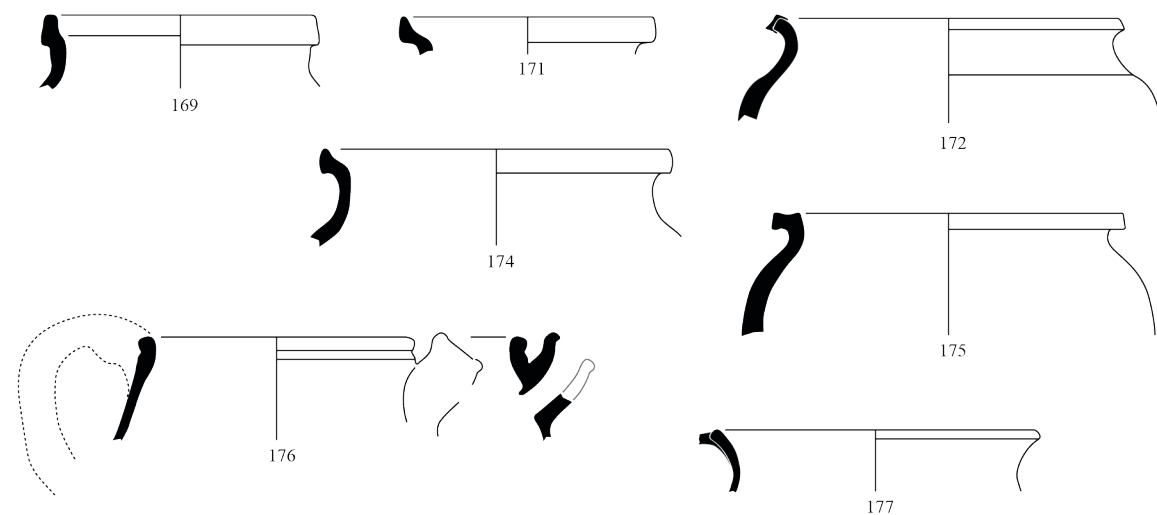
**Pl. 14 - Ensemble MOL-21 (2/4).**

Plat/assiette 1-201 : n<sup>os</sup> 144 à 146, 150, 151 et 154 ; coupe 2-102 : n<sup>os</sup> 147, 148, 152, 153 ; coupe 2-302 : n<sup>o</sup> 155 ;  
coupe/jatte 2-402 : n<sup>o</sup> 156 ; pot 4-107 : n<sup>o</sup> 149 ; ind. : forme ouverte à lèvre triangulaire : n<sup>o</sup> 157.

**Ensemble MOL-21 (3/4)**



*Céramique sombre lissée (2/2)*



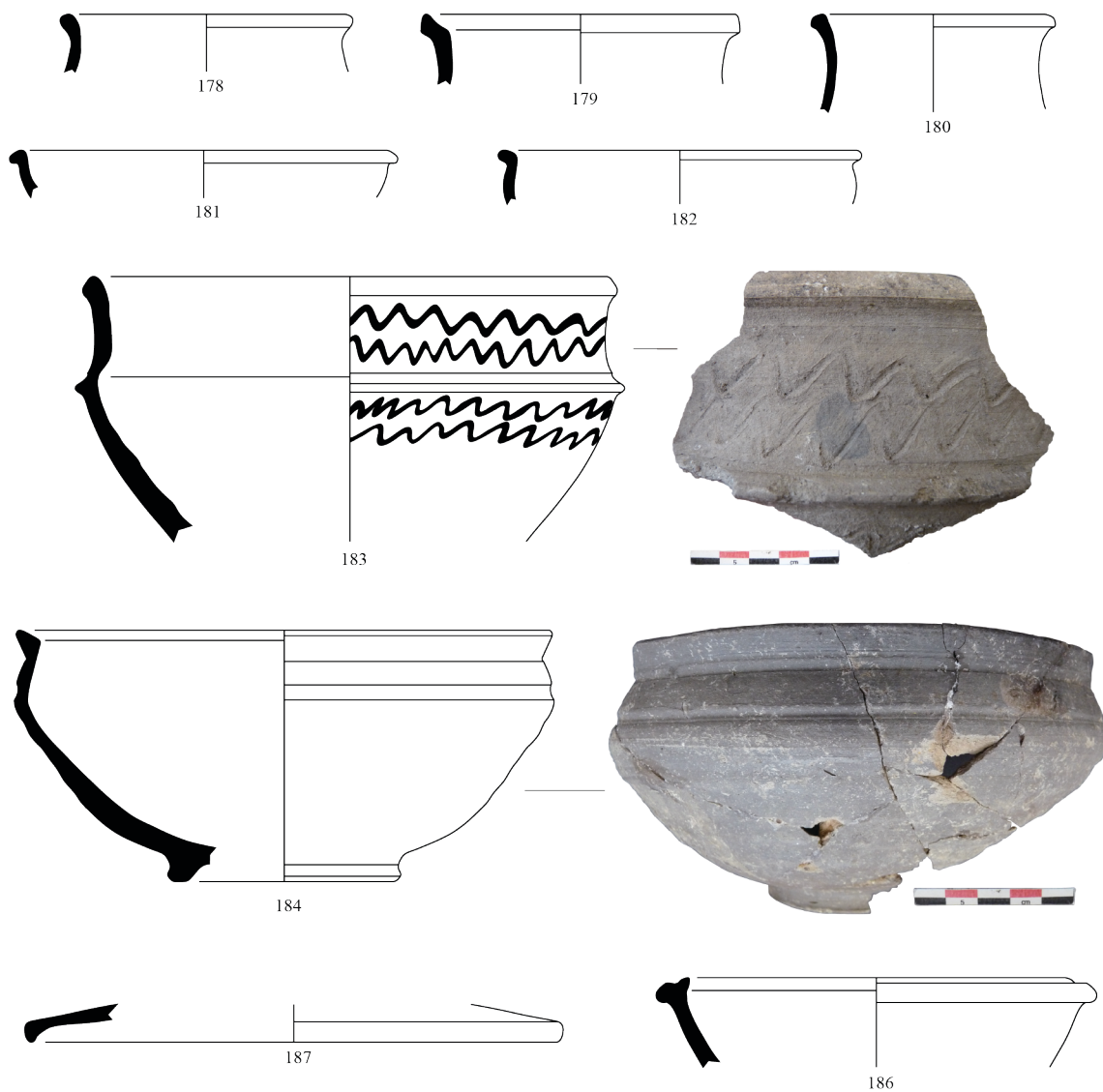
*Céramique commune grise (1/2)*



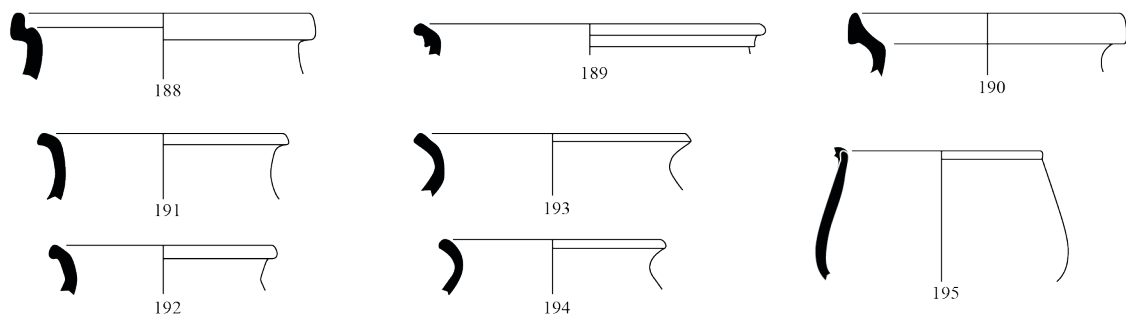
**Pl. 15 - Ensemble MOL-21 (3/4).**

Plat/assiette 1-203 : n° 158 ; coupe 2-102 : n°s 160 à 164 ; coupe/jatte 2-201 : n° 165 ; coupe/jatte 2-401 : n° 166 ; coupe/jatte 2-403 : n° 167 ; pot 3-102 : n° 175 ; pot 3-202 : n° 176 ; pot 4-101 : n° 169 ; pot 4-107 : n°s 171, 174 ; pot 4-303 : n° 172 ; pichet/cruche 4-302 : n° 177 ; couvercle 7-103 : n° 168.

**Ensemble MOL-21 (4/4)**



*Céramique commune grise (2/2)*



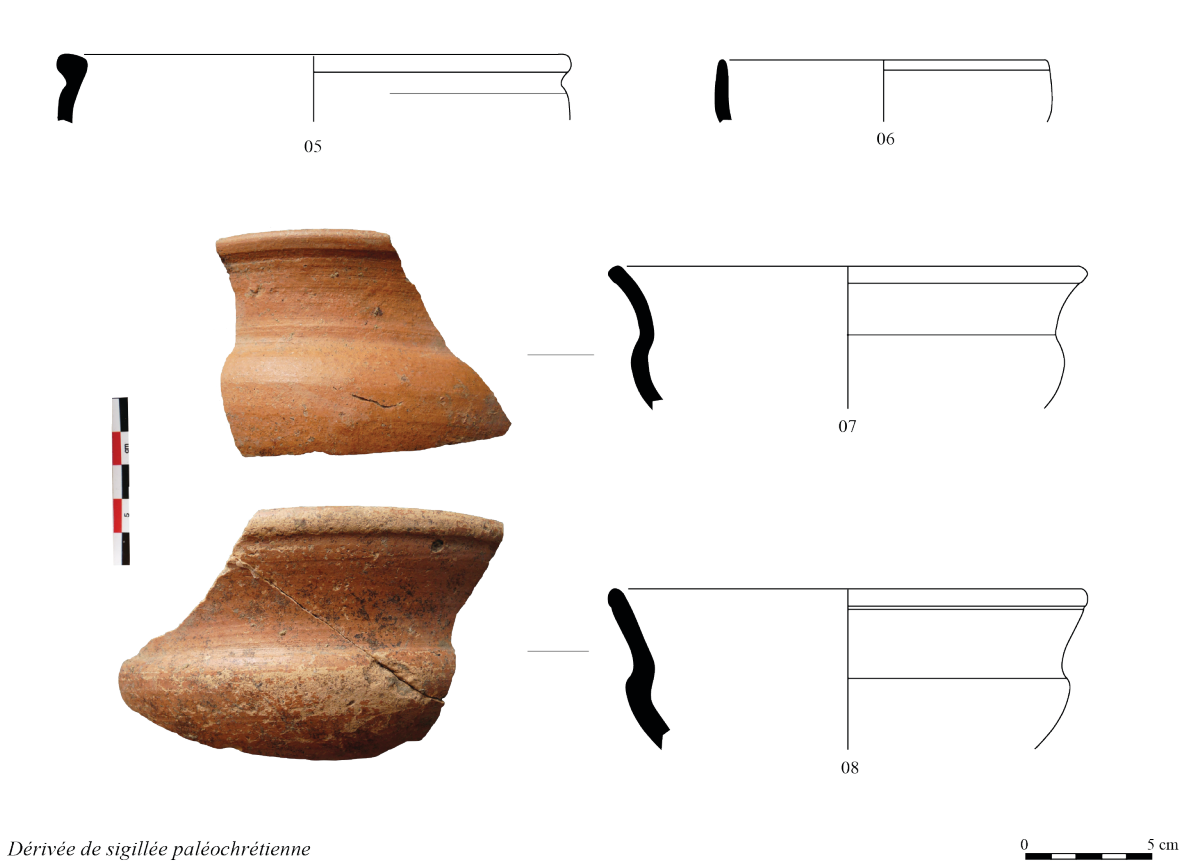
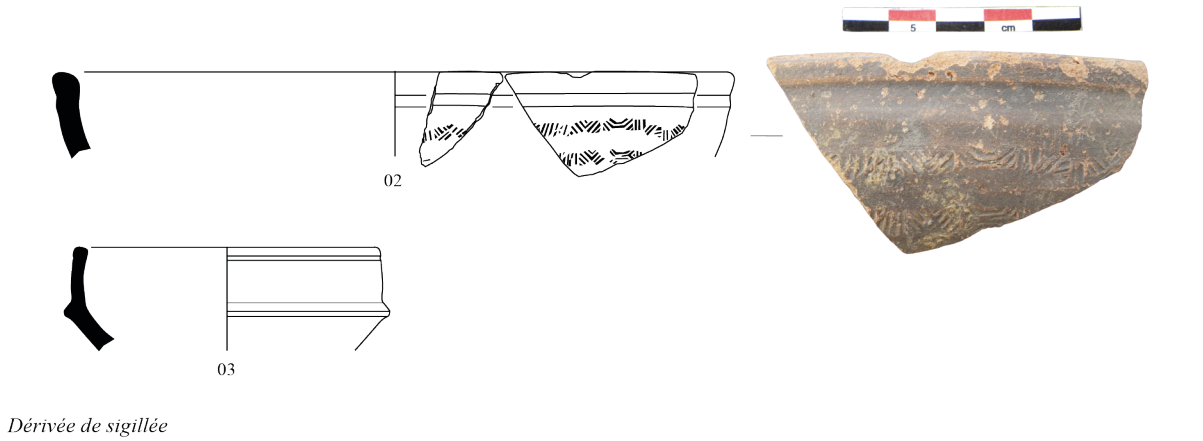
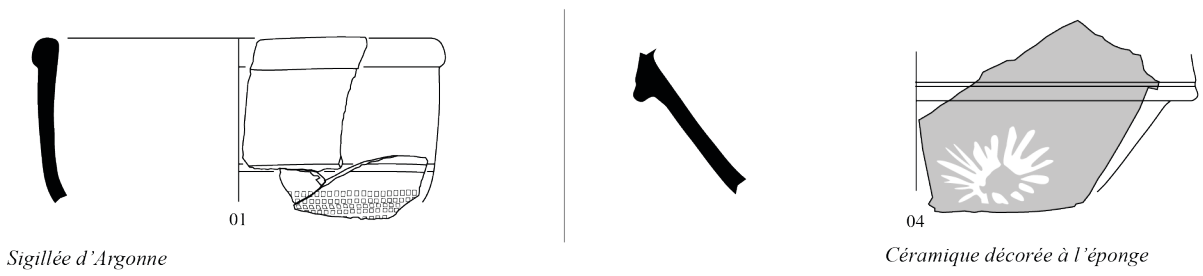
*Céramique commune claire*



**Pl. 16 - Ensemble MOL-21 (4/4).**

Assiette 1-201 : n° 181 ; coupe 2-102 : n° 182 ; coupe/jatte 2-402 : n° 184 ; coupe/jatte 2-403 : n° 183 ; mortier 2-701 : n° 186 ; pichet/cruche 3-401 : n°s 193 et 194 ; gobelet 3-502 : n° 195 ; pot 4-101 : n°s 179, 188 ; pot 4-102 : n° 189 ; pot 4-107 : n° 190 ; pichet/cruche 5-500 : n°s 191 et 192 ; pichet/cruche 5-502 : n° 180 ; couvercle 7-103 : n° 187.

**Ensemble CLV-01 (1/3)**



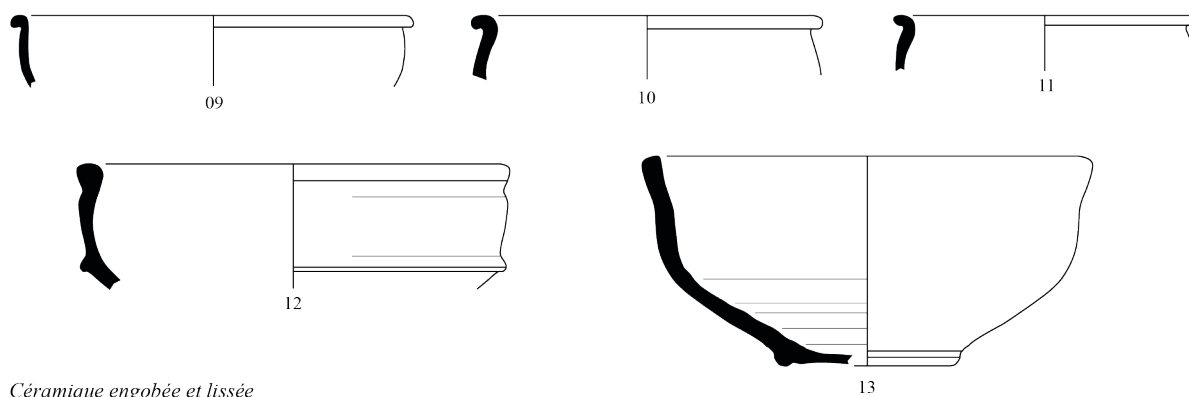
*Dérivée de sigillée paléochrétienne*



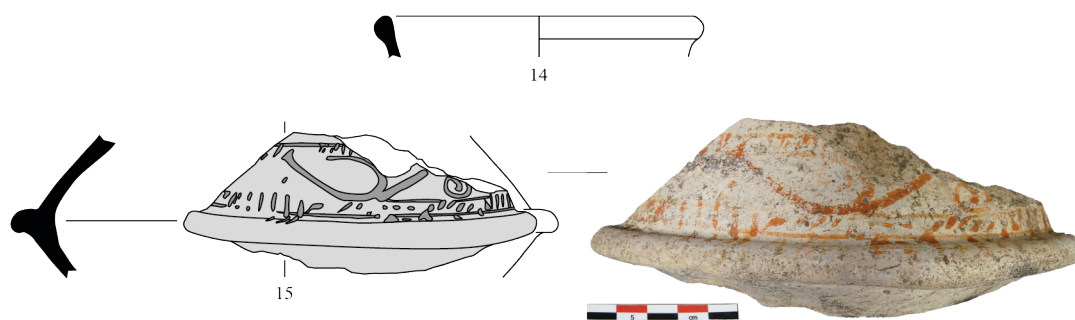
**Pl. 17 - Ensemble CLV-01 (1/3).**

Chenet 320 : n° 01 ; Raimbault 5 : n° 04 ; Rigoir 16 : n° 05 ; Rigoir 18 : n°s 07, 08 ; plat/assiette 1-201 : n° 02 ; coupe 2-103 : n° 06 ; coupe/jatte 2-201 : n° 03.

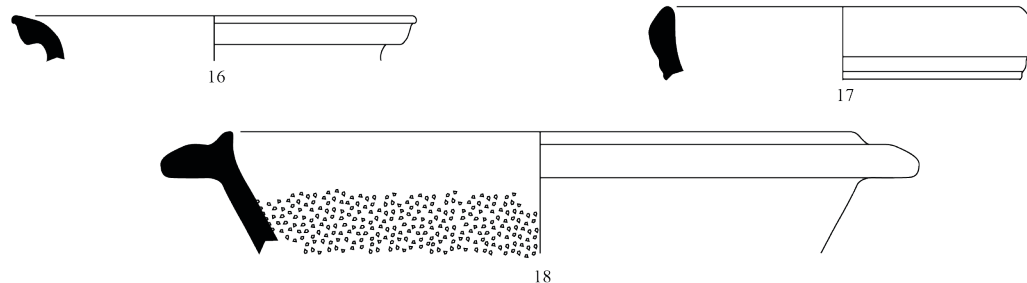
**Ensemble CLV-01 (2/3)**



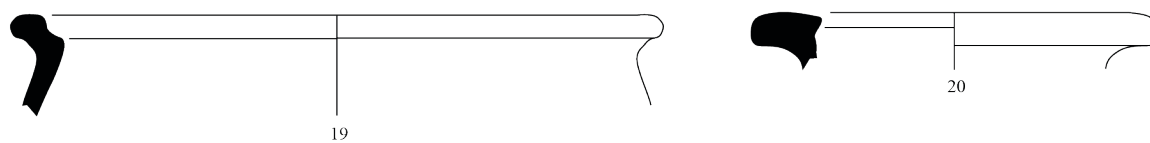
*Céramique engobée et lissée*



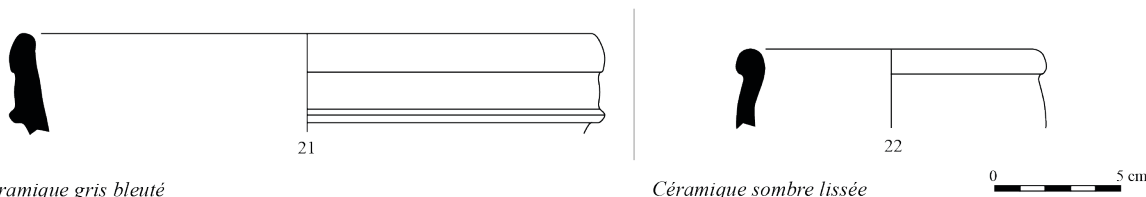
*Céramique peinte à engobe blanc et décor ocre*



*Céramique à engobe ocre brossé*



*Céramique à engobe orangé*



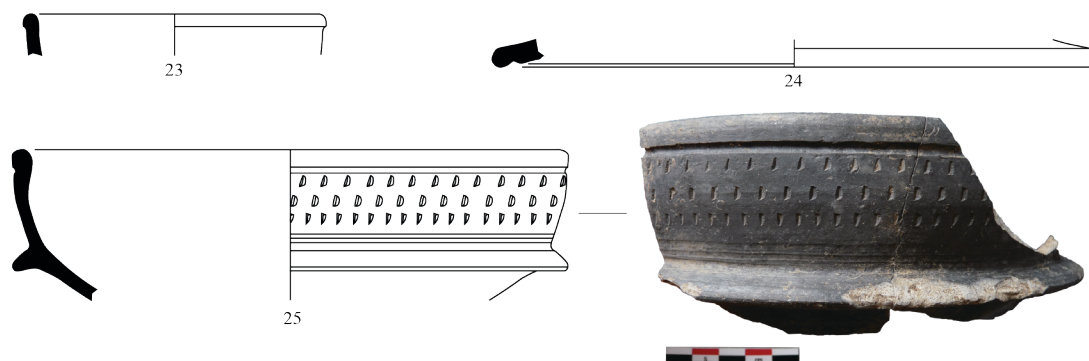
*Céramique gris bleuté*

*Céramique sombre lissée*

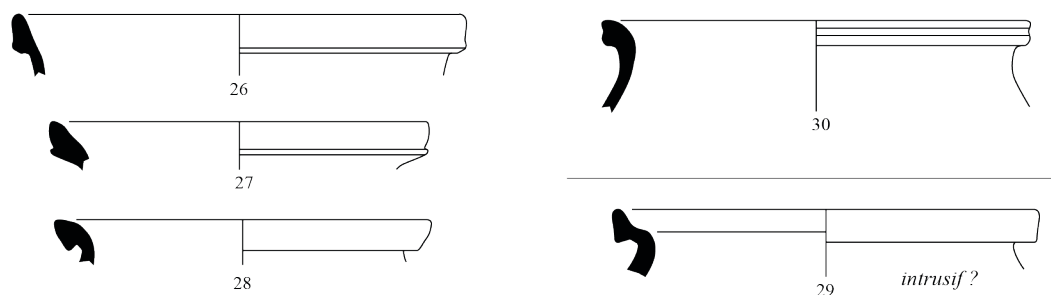
**Pl. 18 - Ensemble CLV-01 (2/3).**

Coupe 2-101 : n° 17 ; coupe 2-102 : n°s 09, 10, 11, 22 ; coupe 2-103 : n° 13 ; coupe/jatte 2-201 : n°s 12, 21 ; mortier 2-701 : n° 18 ; cruche 4-301 : n°s 14, 15 ; pot 4-102 : n° 16 ; amphorette : n° 20 ; ind. : n° 19.

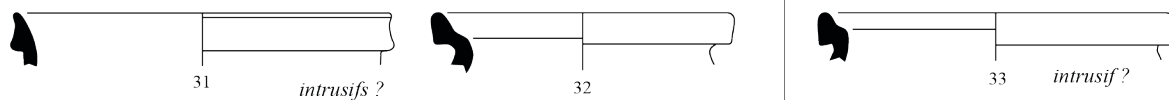
**Ensemble CLV-01 (3/3)**



*Céramique gris bleuté lissée*

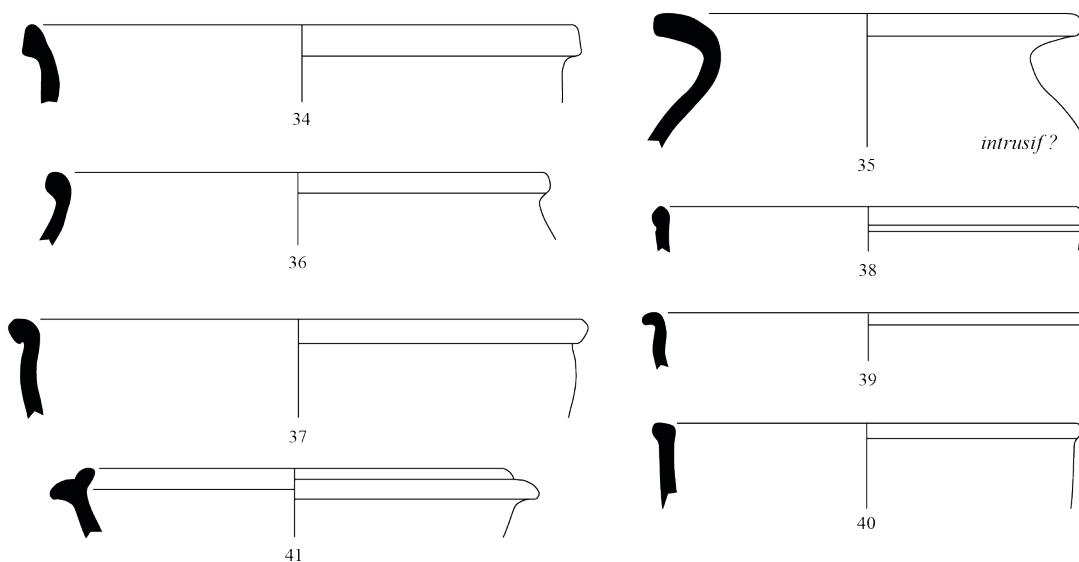


*Céramique commune grise*



*Céramique commune sombre*

*Céramique grise rugueuse*



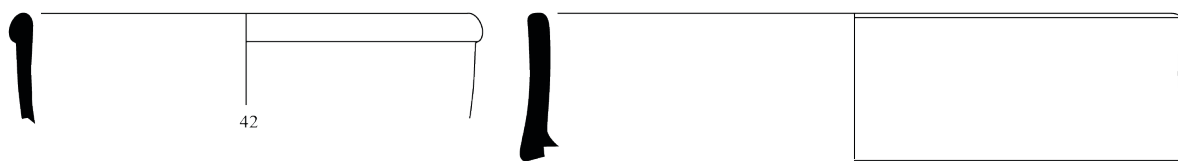
*Céramique commune claire*



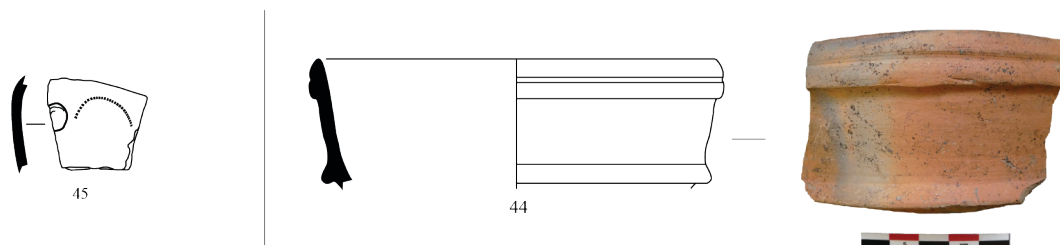
**Pl. 19 - Ensemble CLV-01 (3/3).**

Coupe 2-101 : n° 38 ; coupe 2-102 : n°s 23, 37, 39, 40 ; coupe/jatte 2-201 : n° 25 ; marmite 2-500 : n° 41 ; pot 3-103 : n° 36 ; pot 3-104 : n° 35 ; pot 4-101 : n°s 26 à 29, 32 à 34 ; pot 4-102 : n°s 30, 31 ; couvercle 7-102 : n° 24.

## Ensemble CLV-02



*Sigillée d'Argonne*

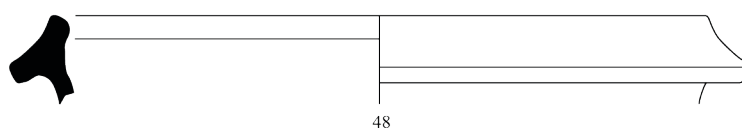


*Dérivée de sigillée paléochrétienne*

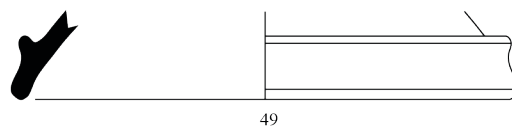
*Céramique engobée lissée*



*Céramique à engobe ocre brossé*

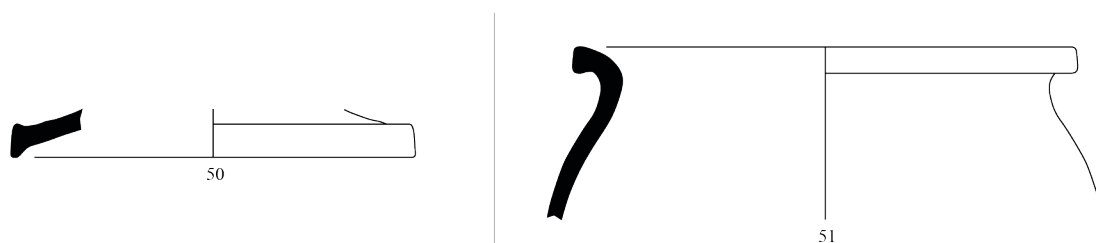


*Céramique à engobe orangé*



*Céramique commune claire*

## Ensemble CLV-03



*Céramique gris bleuté*

*Céramique commune grise*



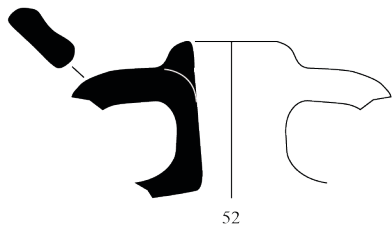
### Pl. 20 - Ensembles CLV-02 et CLV-03.

CLV-02 : Chenet 320 : n° 42 ; Chenet 328/330 : n° 43 ; coupe/jatte 2-201 : n°s 44, 47 (?) ;  
marmite 2-500 : n° 48 ; pot 4-103 : n° 46 ; couvercle 7-202 : n° 49.

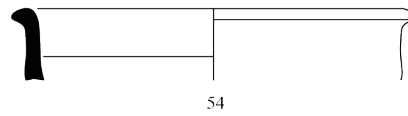
CLV-03 : pot 4-101 : n° 51 ; couvercle 7-201 : n° 50.



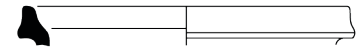
**Ensemble CLV-04**



*Céramique commune grise*



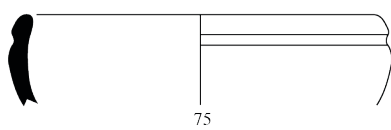
54



53

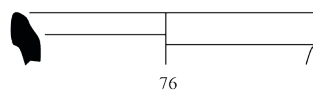
*Céramique commune claire*

**Ensemble CLV-06**

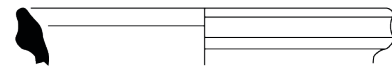


75

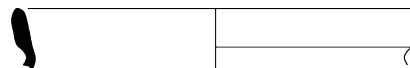
*Céramique à engobe blanc*



76

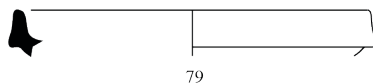


77



78

*Céramique commune grise*

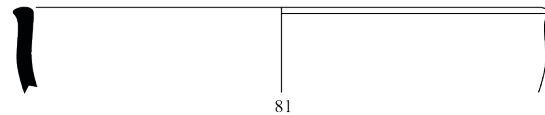


79



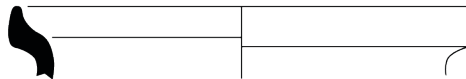
80

*Céramique commune sombre*



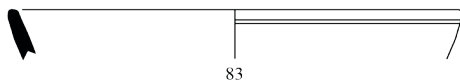
81

*Céramique commune claire*



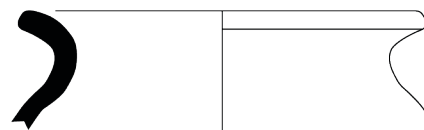
82

**Ensemble CLV-07**



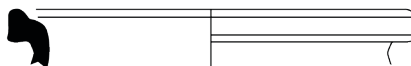
83

*Céramique engobée et lissée*



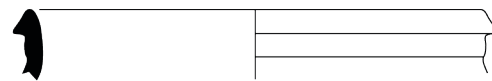
85

*Céramique commune claire*



84

*Céramique commune sombre*



86

*Céramique non tournée, oxydante*

0 5 cm

**Pl. 21 - Ensembles CLV-04, CLV-06 et CLV-07.**

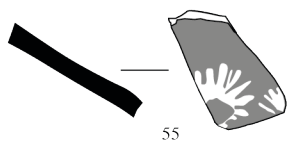
CLV-04 : coupe 2-402 : n° 54 ; pot 4-102 : n° 53 ; amphorette : n° 52.

CLV-06 : coupe 2-101 : n° 75 ; coupe 2-102 : n° 81 ; pot 3-101 ; n° 78 ;

pot 4-101 : n°s 76, 79, 80 ; pot 4-102 : n° 77 ; pot 4-105 : n° 82.

CLV-07 : plat/assiette 1-202 : n° 83 ; pot 3-104 : n° 85 ; pot 4-101 : n° 84 ; pot 4-107 : n° 86.

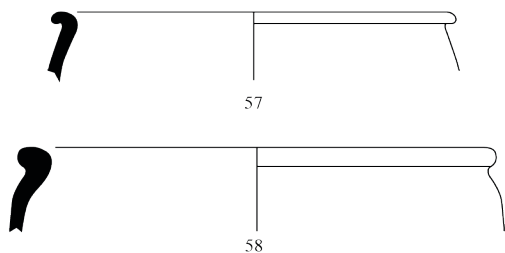
**Ensemble CLV-05 (1/2)**



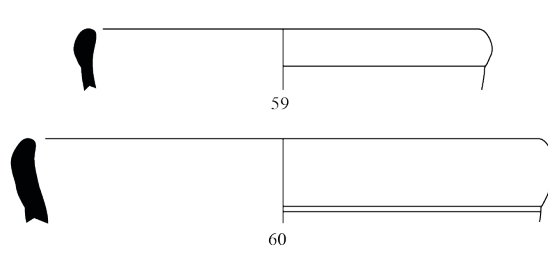
*Céramique décorée à l'éponge*



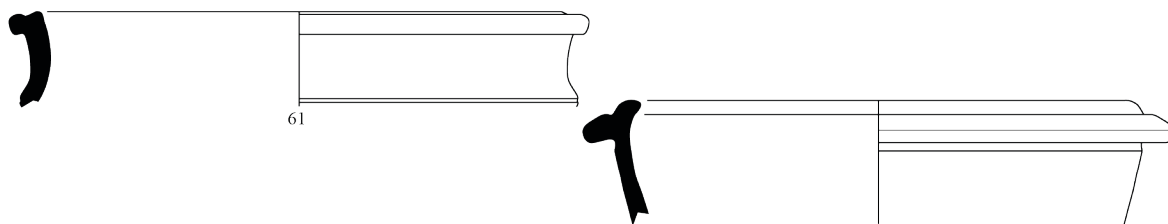
*Dérivée de sigillée paléochrétienne*



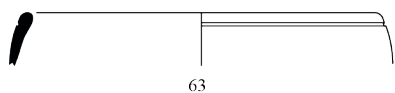
*Céramique engobée et lissée*



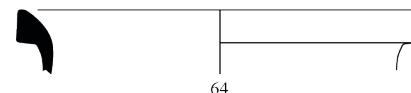
*Céramique à engobe ocre brossé*



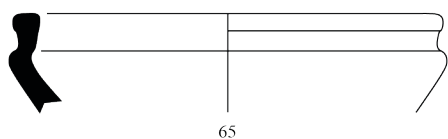
*Céramique à engobe orangé*



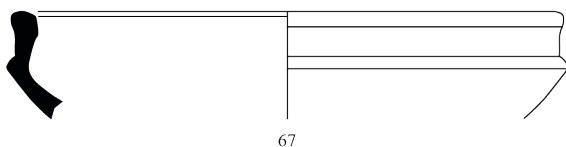
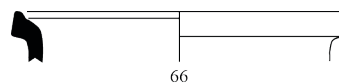
*Céramique gris bleuté lissée*



*Céramique commune grise*



*Céramique commune sombre*



*Céramique grise rugueuse*

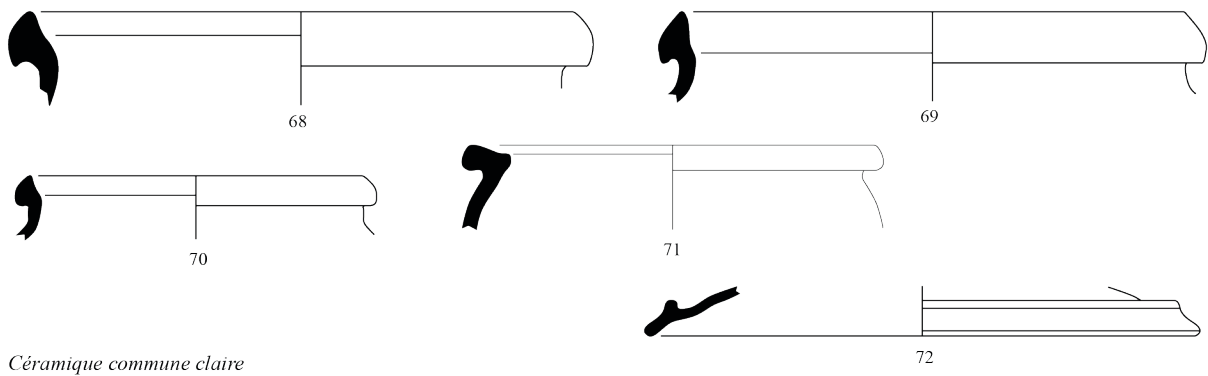


0 5 cm

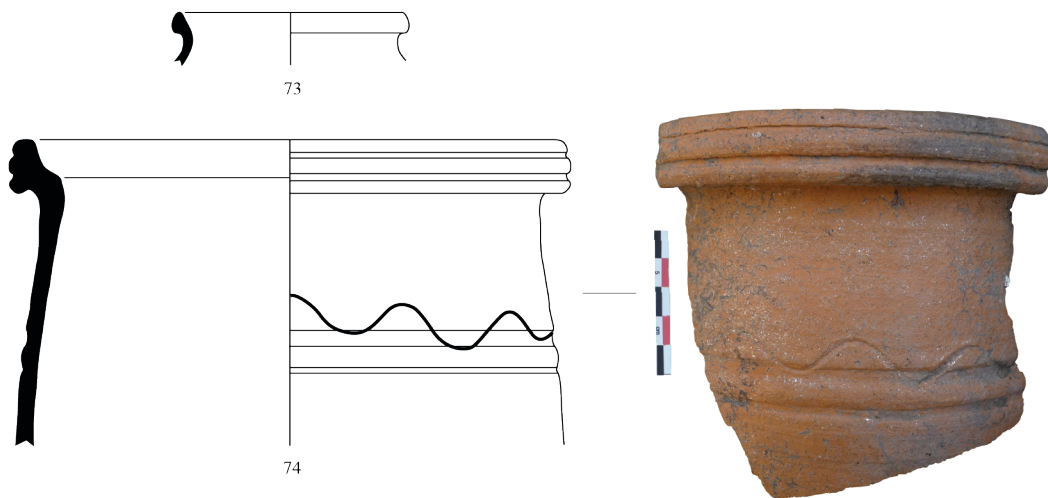
**Pl. 22 - Ensemble CLV-05 (1/2).**

Assiette 1-102 : n<sup>os</sup> 65, 67 ; coupe 2-101 : n<sup>os</sup> 60, 63 ; coupe 2-102 : n<sup>os</sup> 57, 58, 59 ; marmite 2-502 : n<sup>o</sup> 62 ; marmite 2-602 (?) : n<sup>o</sup> 61 ; pot 4-101 : n<sup>os</sup> 64, 66.

**Ensemble CLV-05 (2/2)**

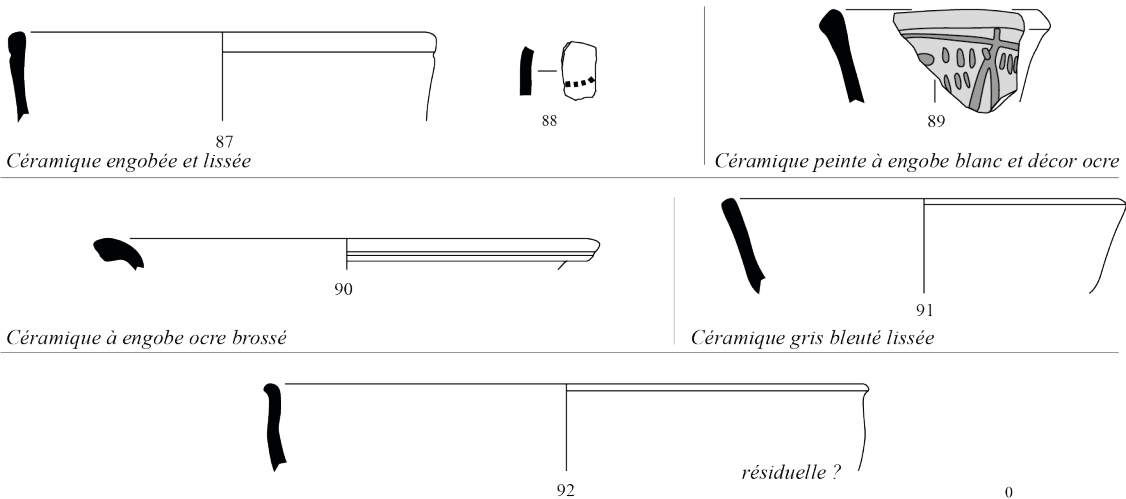


*Céramique commune claire*



*Céramique à engobe de mica argenté*

**Ensemble CLV-08 (1/2)**



*Céramique engobée et lissée*

*Céramique peinte à engobe blanc et décor ocre*

*Céramique à engobe ocre brossé*

*Céramique gris bleuté lissée*

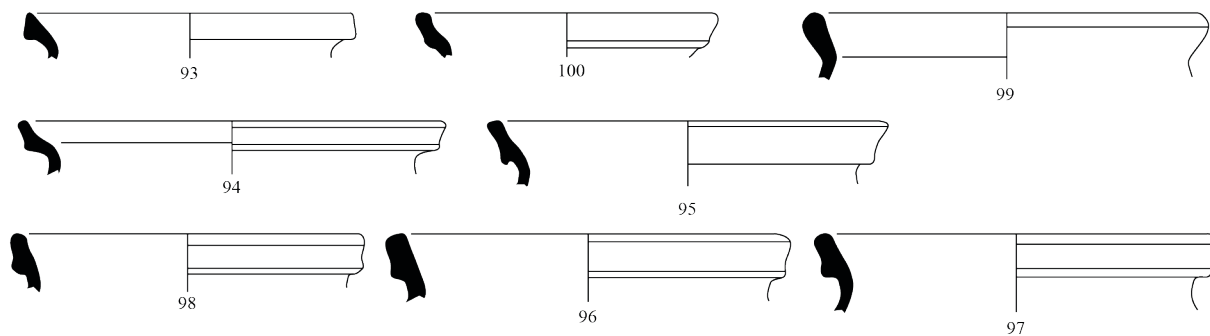
*Céramique gris bleuté*

*résiduelle ?*

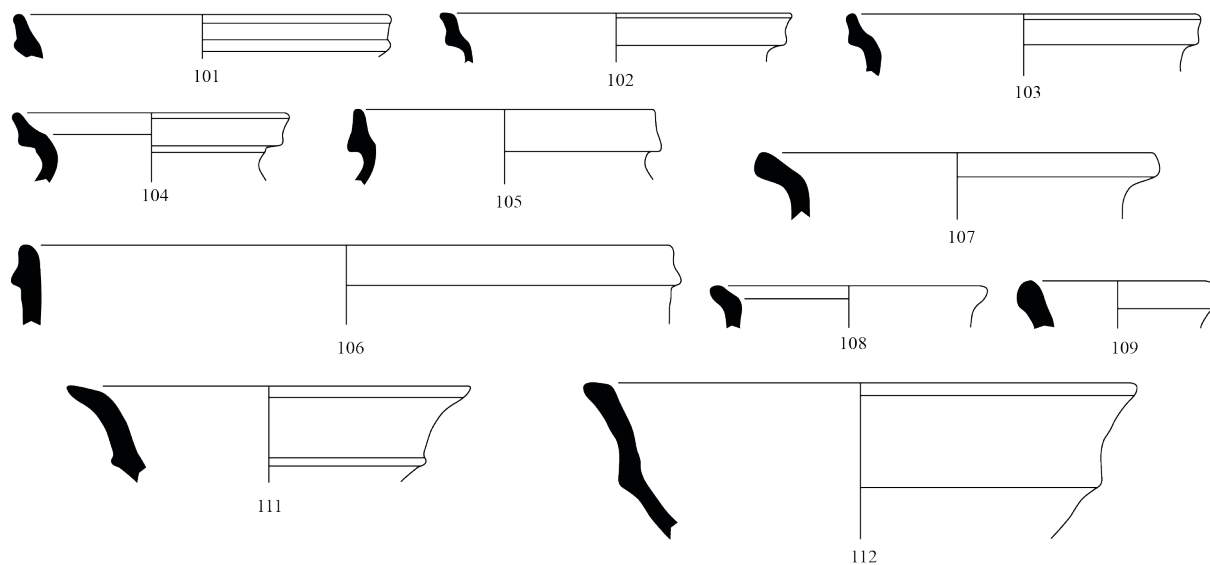
**Pl. 23 - Ensembles CLV-05 (2/2) et CLV-08 (1/2).**

CLV-05 (2/2) : pot 3-102 : n° 71 ; pot cylindrique : n° 74 ; pot 4-105 : n°s 68 à 70, 73 ; couvercle 7-202 : n° 72.  
 CLV-08 (1/2) : éléments résiduels. Coupe 2-101 : n° 87 ; coupe 2-102 : n° 92 ; coupe 2-103 : n° 91 ;  
 cruche 4-301 : n° 89 ; pot 4-102 : n° 90.

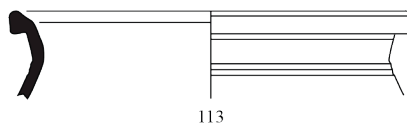
**Ensemble CLV-08 (2/2)**



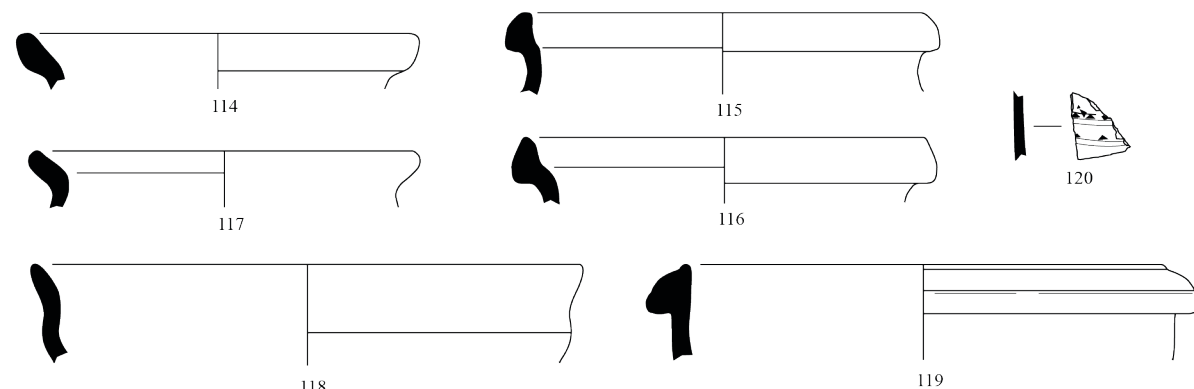
*Céramique commune grise*



*Céramique commune sombre*



*Céramique grise rugueuse*



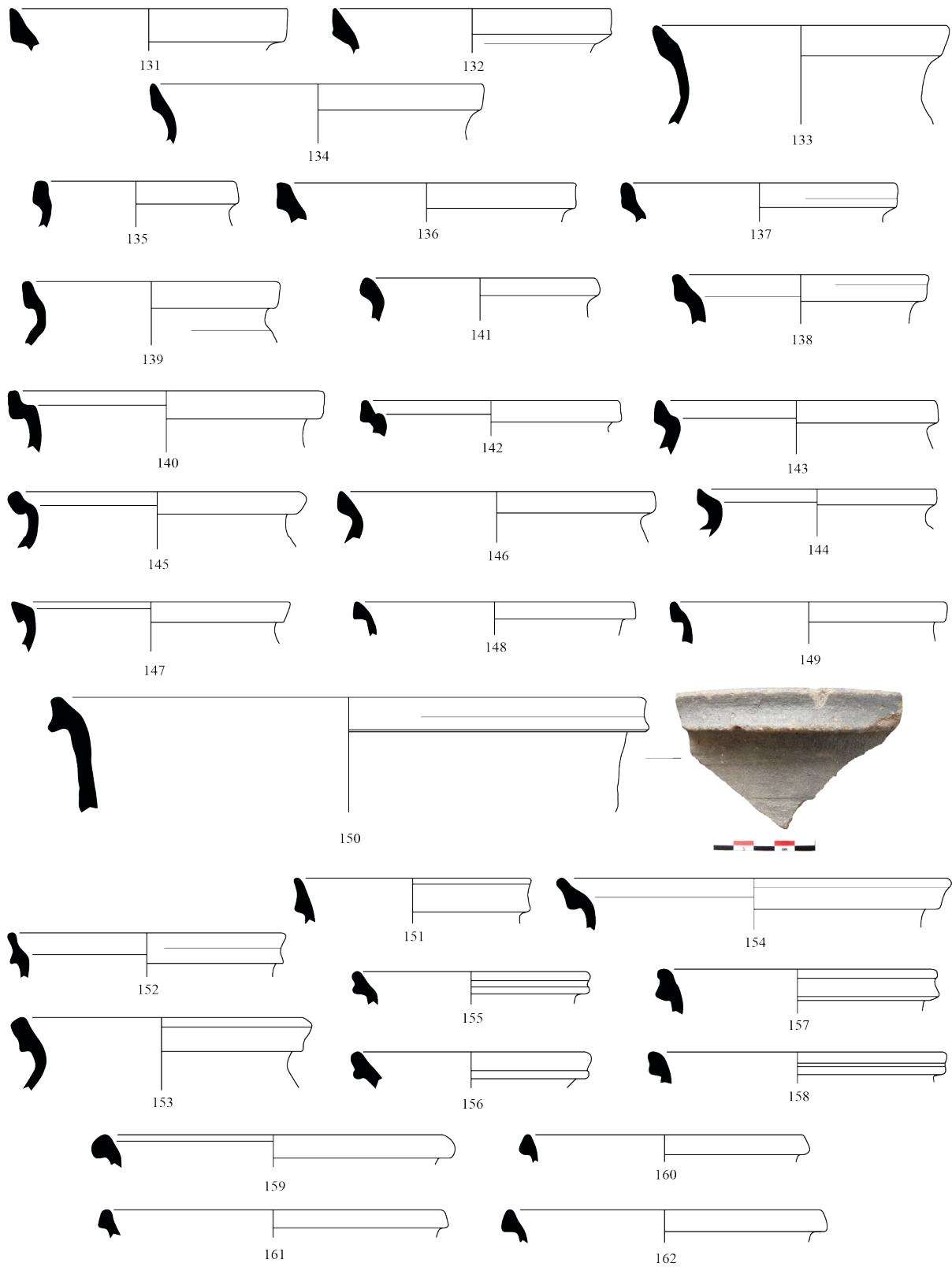
*Céramique commune claire*



**Pl. 24 - Ensemble CLV-08 (2/2).**

Plat/assiette 1-101 : n<sup>os</sup> 111, 112, 118 ; mortier 2-703 : n<sup>o</sup> 119 ; pot 3-104 : n<sup>os</sup> 99, 117 ; pot 4-101 : n<sup>os</sup> 93, 113 ;  
 pot 4-102 : n<sup>os</sup> 94 à 98, 101 à 106 ; pot 4-103 : n<sup>o</sup> 114 ; pot 4-104 : n<sup>os</sup> 107, 108 ; pot 4-105 : n<sup>os</sup> 115, 116 ;  
 pot 4-106 : n<sup>o</sup> 100 ; bouteille ind. : n<sup>o</sup> 109.

**Ensemble CLV-09 (1/6)**

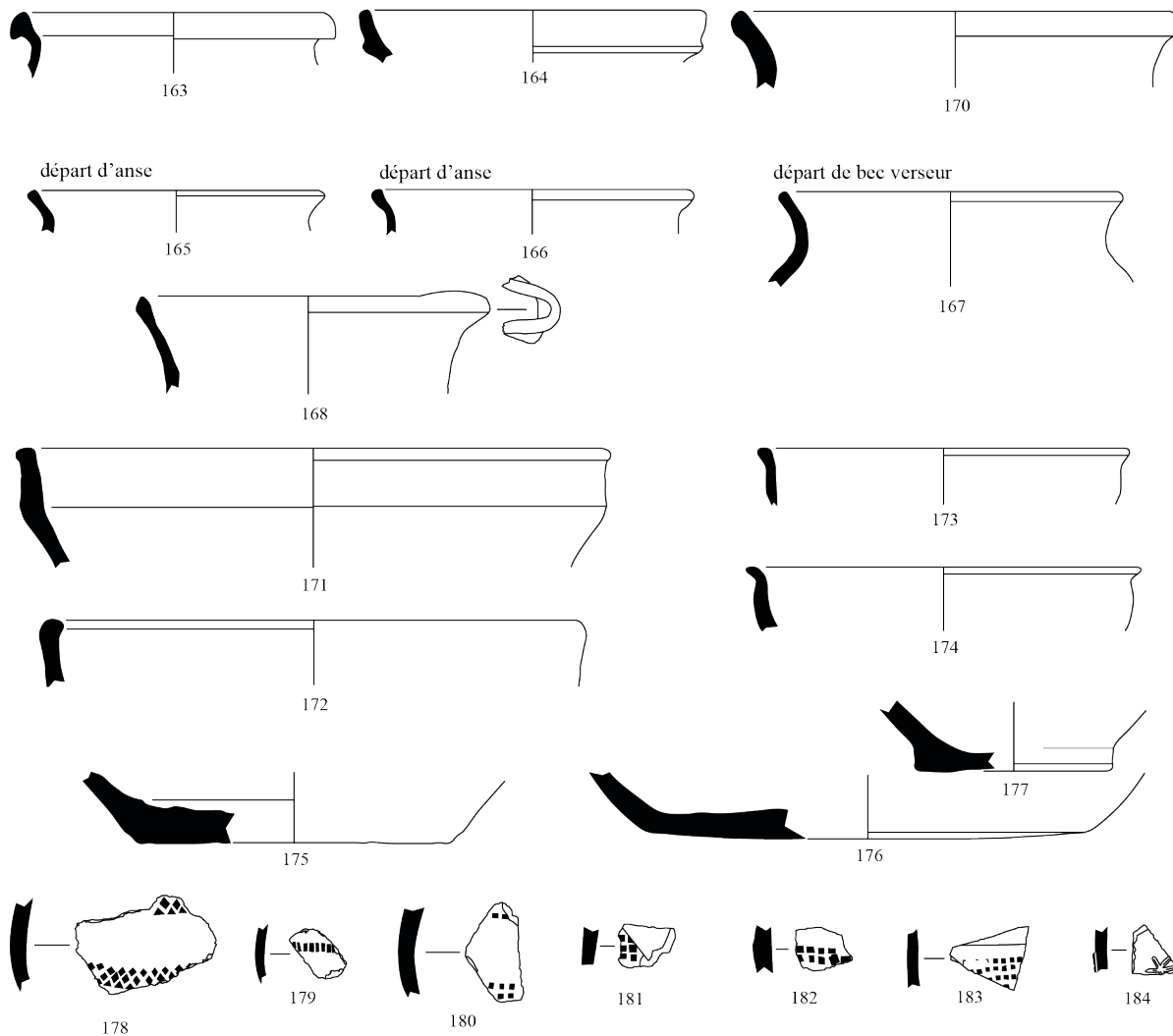


*Céramique commune grise (1/2)*

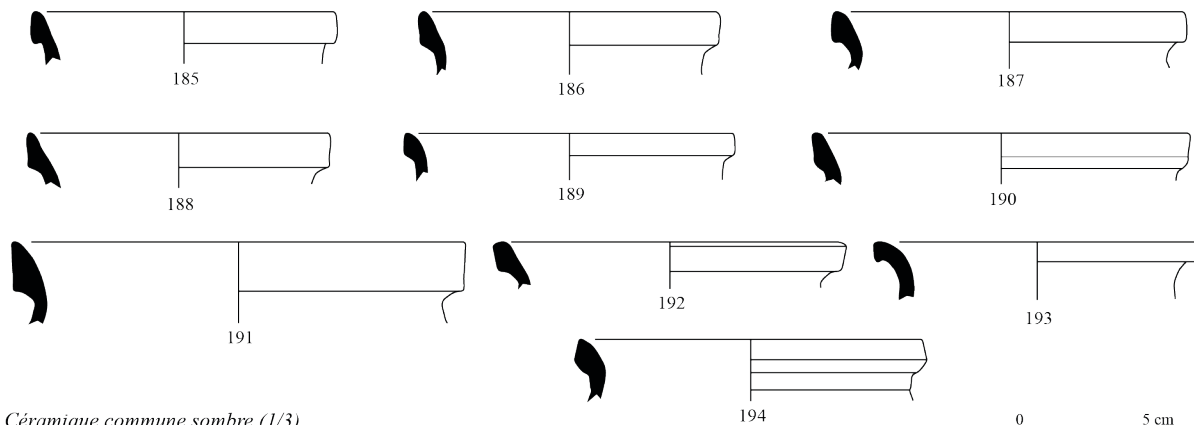
**Pl. 25 - Ensemble CLV-09 (1/6).**

Pot 4-101 : n<sup>os</sup> 131 à 149 ; pot 4-102 : n<sup>os</sup> 150 à 158 ; pot 4-107 : n<sup>os</sup> 159 à 162.

**Ensemble CLV-09 (2/6)**



*Céramique commune grise (2/2)*



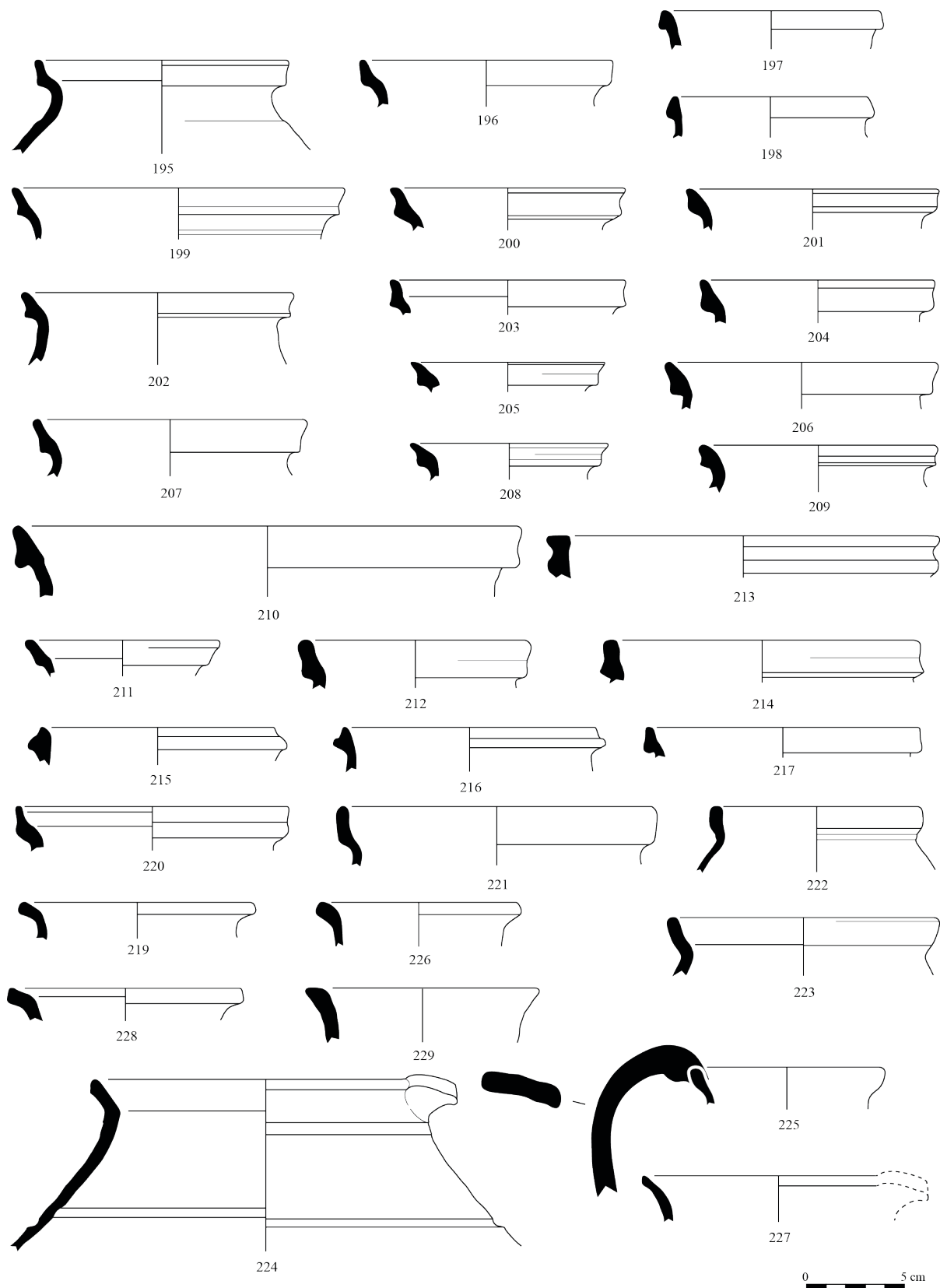
*Céramique commune sombre (1/3)*



**Pl. 26 - Ensemble CLV-09 (2/6).**

Assiette 1-103 : n° 171 ; coupe 2-102 : n°s 173, 174 ; pichet/cruche 3-401 : n° 167 ; pot 4-101 : n°s 185 à 194 ;  
 pot 4-104 : n° 170 ; pot 4-105 : n° 163 ; pot 4-106 : n° 164 ; pichet/cruche 4-601 : n° 168 ;  
 pichet/cruche 5/500 : n°s 165, 166 ; ind. : n° 172.

**Ensemble CLV-09 (3/6)**



*Céramique commune sombre (2/3)*

**Pl. 27 - Ensemble CLV-09 (3/6).**

Pot 3-101 : n<sup>os</sup> 222, 223 ; pichet/cruche 3-401 : n<sup>o</sup> 224 ; pot 4-101 : n<sup>os</sup> 195 à 198 ; pot 4-102 : n<sup>os</sup> 199 à 214 ;  
 pot 4-104 : n<sup>os</sup> 219, 226, 228 ; pot 4-106 : n<sup>os</sup> 220, 221 ; pot 4-107 : n<sup>os</sup> 215 à 217 ;  
 pichet/cruche 4/5-500/600 : n<sup>os</sup> 227, 229 ; pichet/cruche 4-601 : n<sup>o</sup> 227 ; pichet/cruche 5-500 : n<sup>o</sup> 225.

**Ensemble CLV-09 (4/6)**



*Céramique commune sombre (3/3)*



*Céramique grise rugueuse*

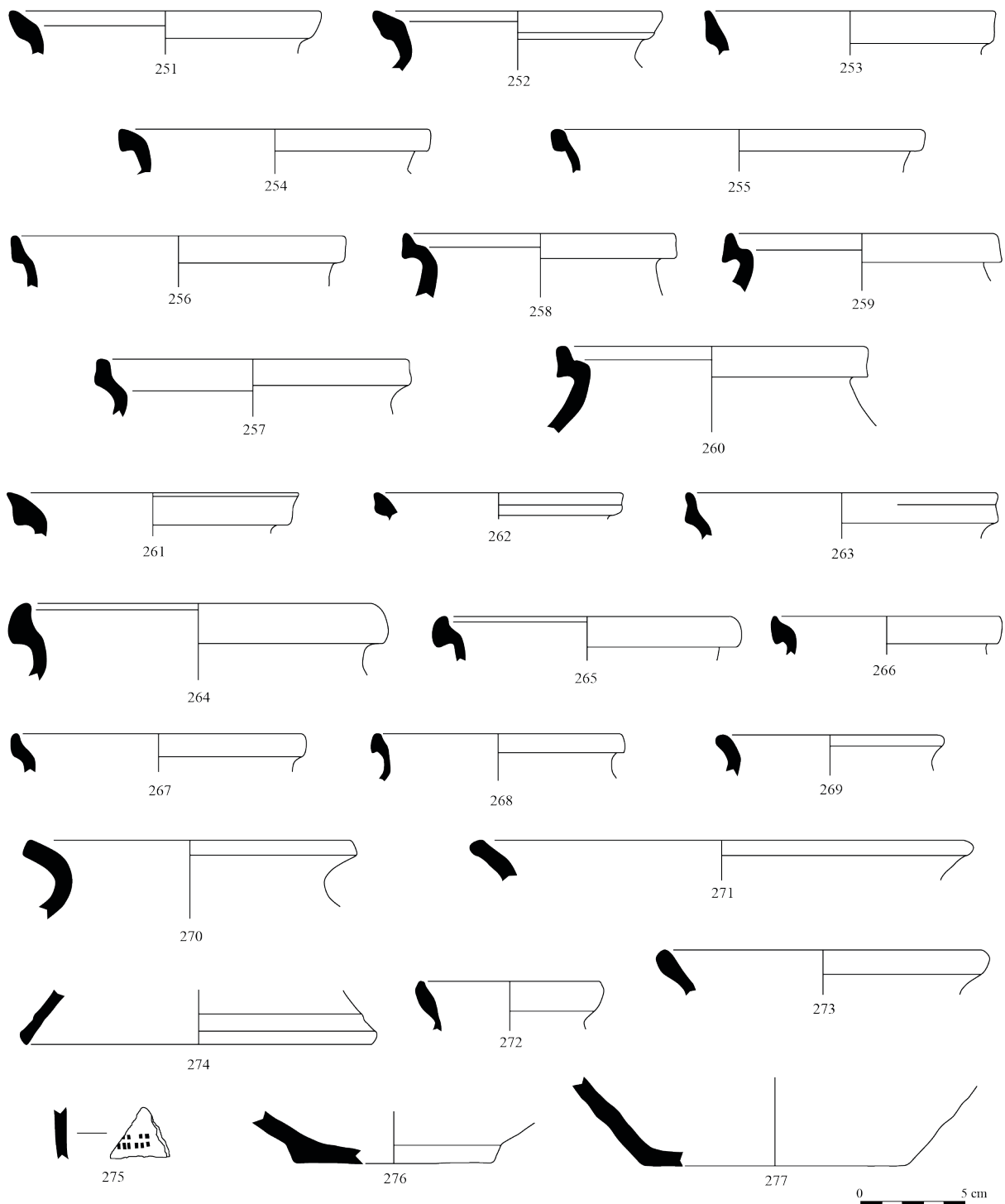


**Pl. 28 - Ensemble CLV-09 (4/6).**

Assiette 1-101 : n<sup>os</sup> 232, 233, 235 ; assiette 1-103 : n<sup>os</sup> 234, 236, 237 à 240 (238 ?) ; coupe/jatte 2-403 : n<sup>o</sup> 241 ; pot 4-101 : n<sup>o</sup> 248 ; pot 4-104 : n<sup>o</sup> 249.



**Ensemble CLV-09 (5/6)**

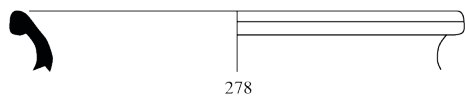


*Céramique commune claire*

**Pl. 29 - Ensemble CLV-09 (5/6).**

Pot 3-104 : n<sup>os</sup> 269, 270 ; pot 3/4-104 : n<sup>o</sup> 271 ; pot 4-101 : n<sup>os</sup> 251 à 260 ; pot 4-102 : n<sup>os</sup> 261 à 263 ;  
pot 4-103 : n<sup>o</sup> 273 ; pot 4-105 : n<sup>os</sup> 264 à 268 ; couvercle 7-101 : n<sup>o</sup> 274 ; ind. : n<sup>o</sup> 272.

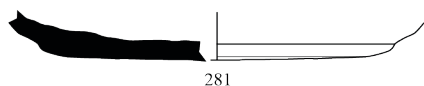
**Ensemble CLV-09 (6/6)**



278

279

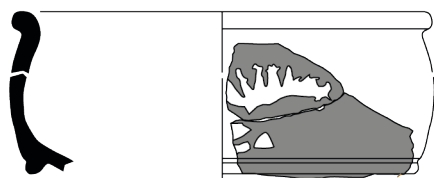
*Céramique claire rugueuse*



281

282

*Céramique non tournée*



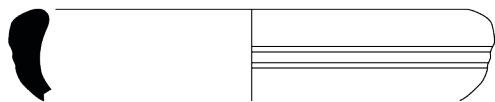
121



122

*Céramique décorée à l'éponge*

*Céramique engobée et lissée*



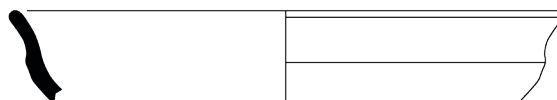
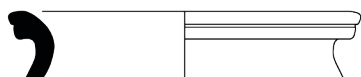
123

124



126

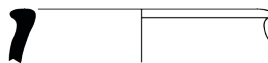
*Céramique à engobe blanc*



129



125



127

*Céramique à engobe ocre brossé*

*Céramique gris bleuté lissée*



130

*Céramique sombre lissée*



**Pl. 30 - Ensemble CLV-09 (6/6).**

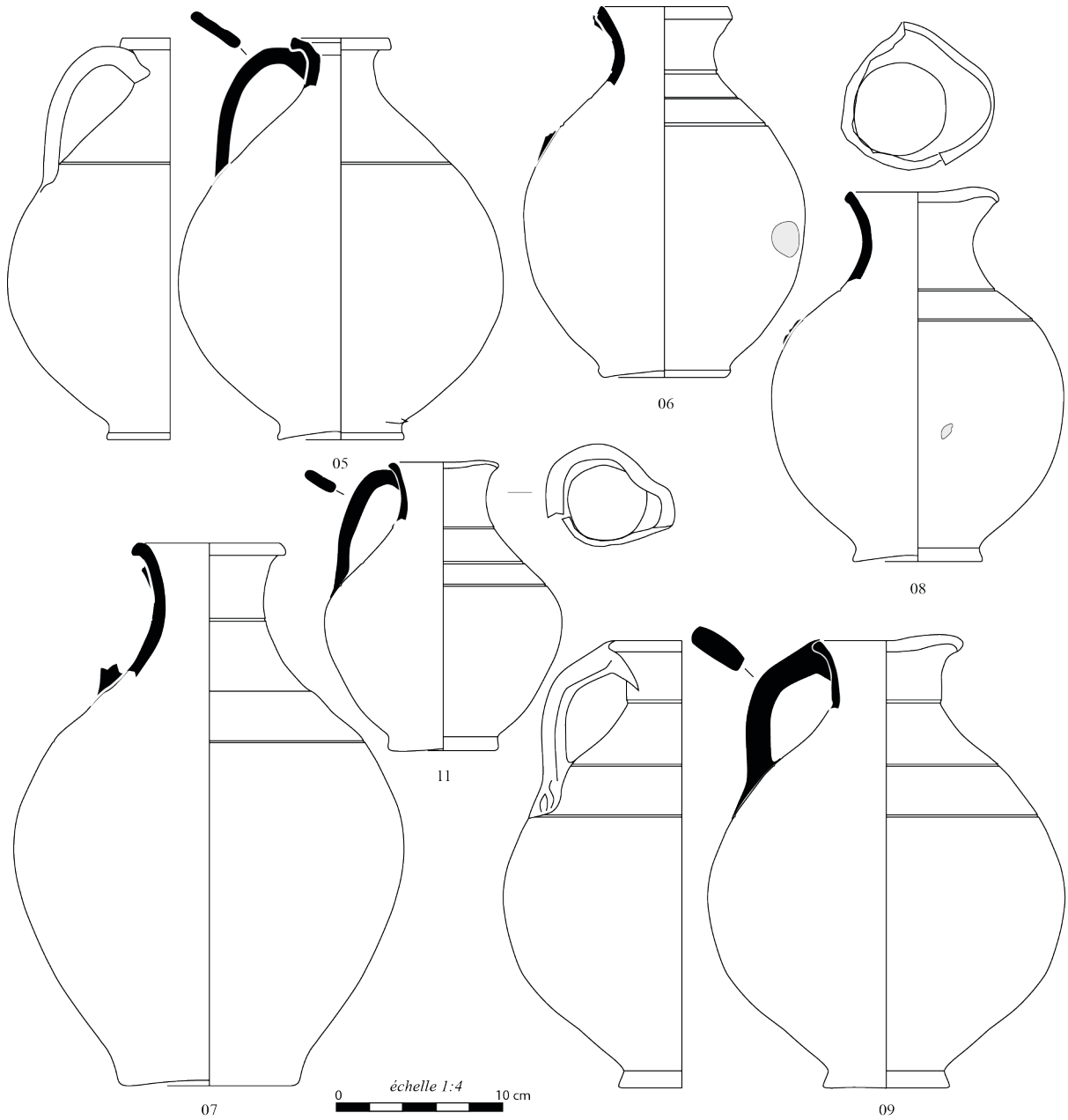
Pot 4-101 : n<sup>os</sup> 278, 279.

Éléments résiduels : Raimbault 5 : n<sup>o</sup> 121 ; assiette 1-101 : n<sup>o</sup> 129 ; assiette 1-203 (?) : n<sup>o</sup> 130 (résiduelle ?) ; coupe 2-101 : n<sup>o</sup> 123 ; coupe 2-102 : n<sup>os</sup> 122, 127 ; pot 4-102 : n<sup>os</sup> 124, 125 ; pot 4-105 : n<sup>o</sup> 126.

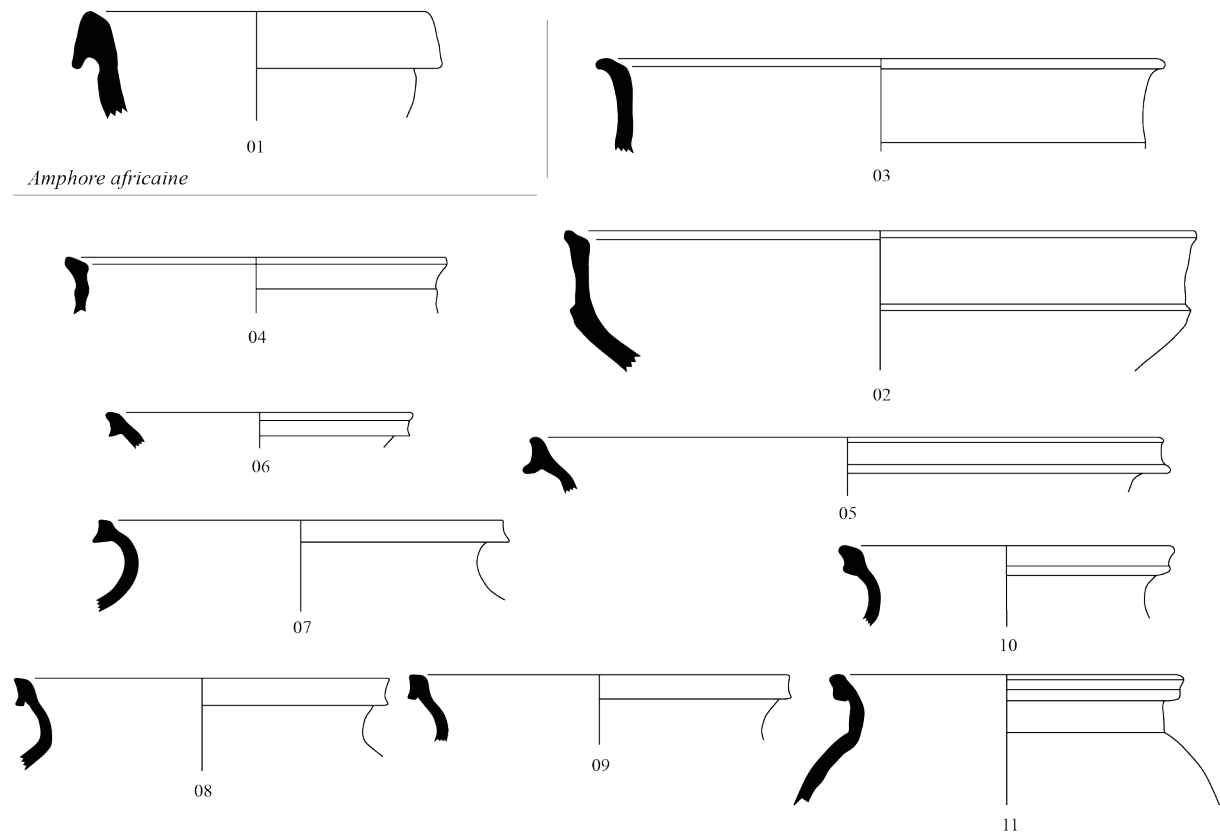


Pl. 31 - Céramique peinte à décor ocre de Lezoux, collection Martignat.

Cruche 4-301 : n<sup>os</sup> 01 à 03 ; bouteille 5-202 : n<sup>o</sup> 04.



**Ensemble LMP-01**



*Céramique grise kaolinitique*

Dessins/DAO : G. Pagès et S. Chabert

**Ensemble LMP-02**



*Amphore africaine*

*Céramique grise kaolinitique*

Dessins/DAO : G. Pagès.

Ci-dessus :  
**Pl. 33 - Ensembles LMP-01 et LMP-02.**

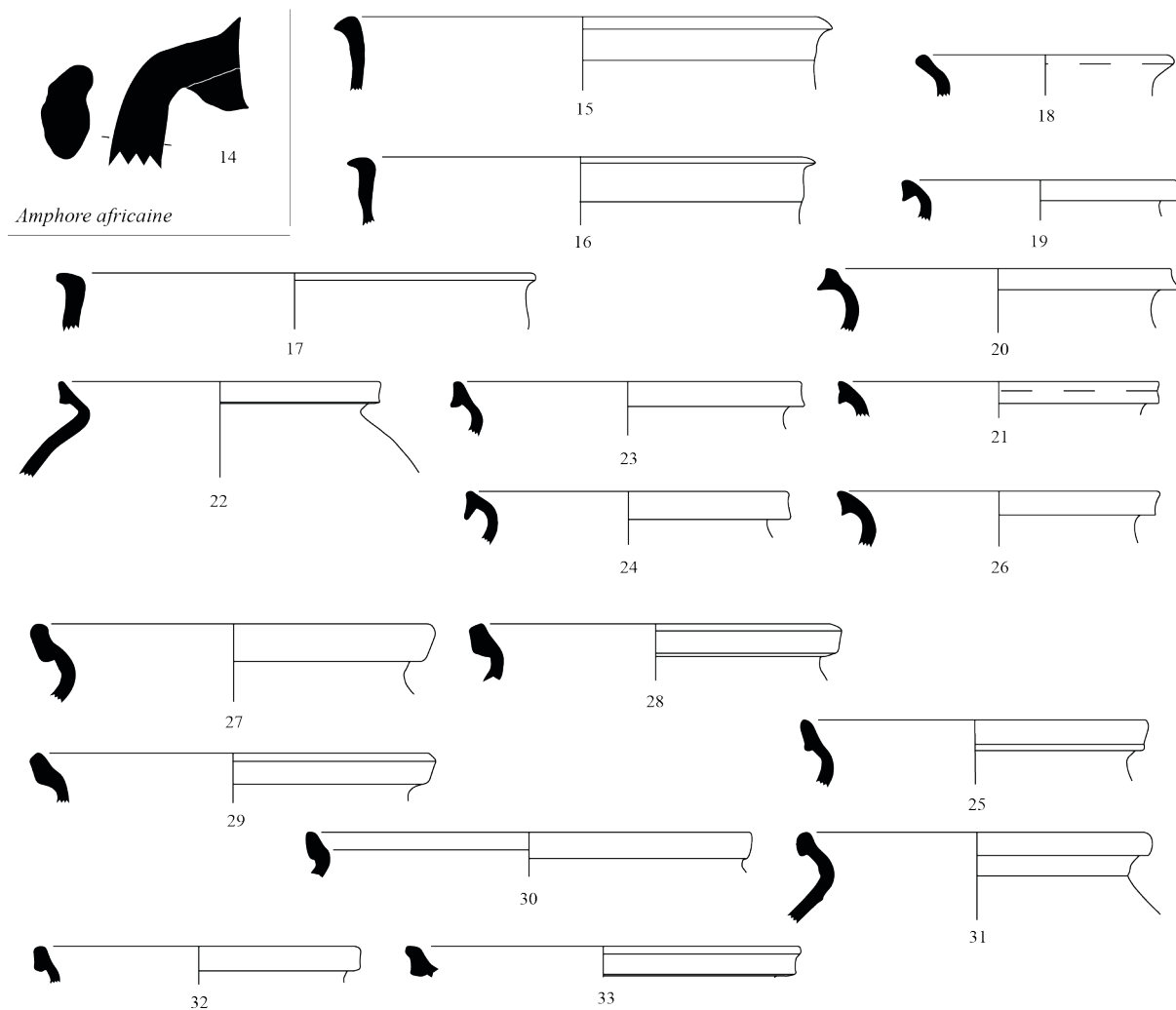
LMP-01 : Keya 62A : n° 01 ; Cathma 6a : n° 05 à 07 ; Cathma 6-7 : n° 08, 09 ;  
Cathma 7b : n° 10, 11 ; coupes/jattes carénées : n° 02 à 04.  
LMP-02 : Keya 8B/Bonifay 38 : n° 12 ; Cathma 6b : n° 13.

Ci-contre :

**Pl. 32 - Céramique grise de Lezoux, collection Martignat.**

Pichet/cruche 4-601 : n° 08 ; pichet/cruche 5-501 : n° 05 ; cruche 5-502 : n° 07 ; pichet/cruche 5-601 : n° 06, 09 ;  
pichet 5-602 : n° 11.

### Ensemble LMP-03

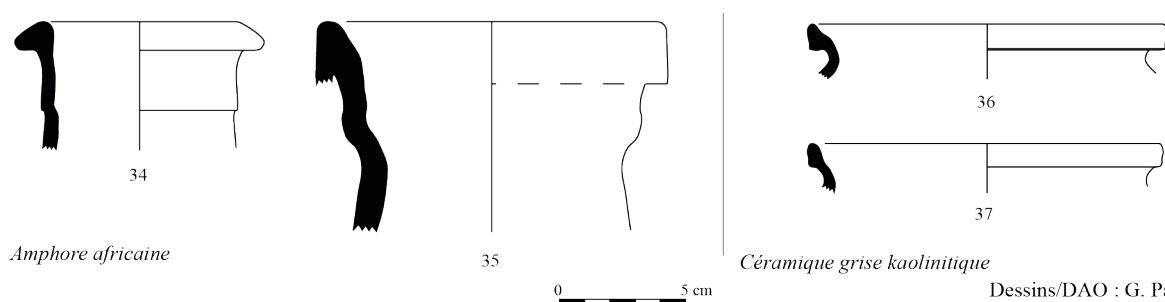


*Amphore africaine*

*Céramique grise kaolinitique*

Dessins/DAO : G. Pagès, S. Chabert

### Ensemble LMP-04



*Amphore africaine*

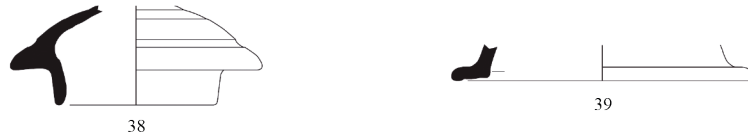
*Céramique grise kaolinitique*

Dessins/DAO : G. Pagès.

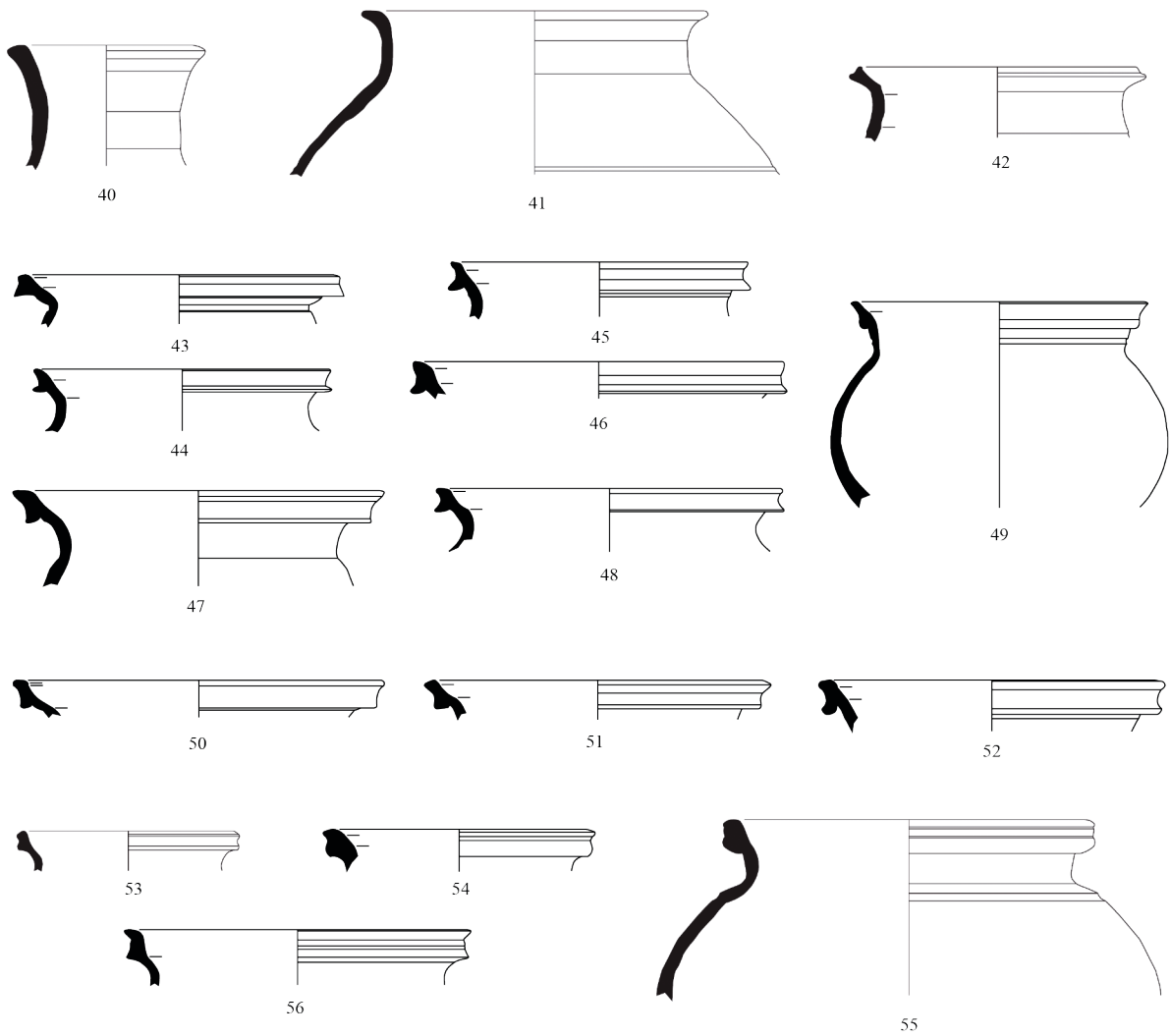
#### Pl. 34 - Ensembles LMP-03 et LMP-04.

LMP-03 : coupe : n° 17 ; coupes/jattes carénées : n°s 15, 16 ; Cathma 6a : n°s 19 à 24, 26 ; Cathma 2b : n° 18 ; Cathma 6b : n°s 27 à 29 ; Cathma 6d : n°s 25, 30, 31 ; Cathma 7a : n° 32, Cathma 7b : n° 33.  
LMP-04 : Keay 8B/Bonifay 38 : n° 34 ; Keay 62A : n° 35 ; Cathma 6a : n° 36 ; Cathma 6d : n° 37.

**Ensemble LMP-05 (1/2)**



*Dérivée de sigillée paléochrétienne*



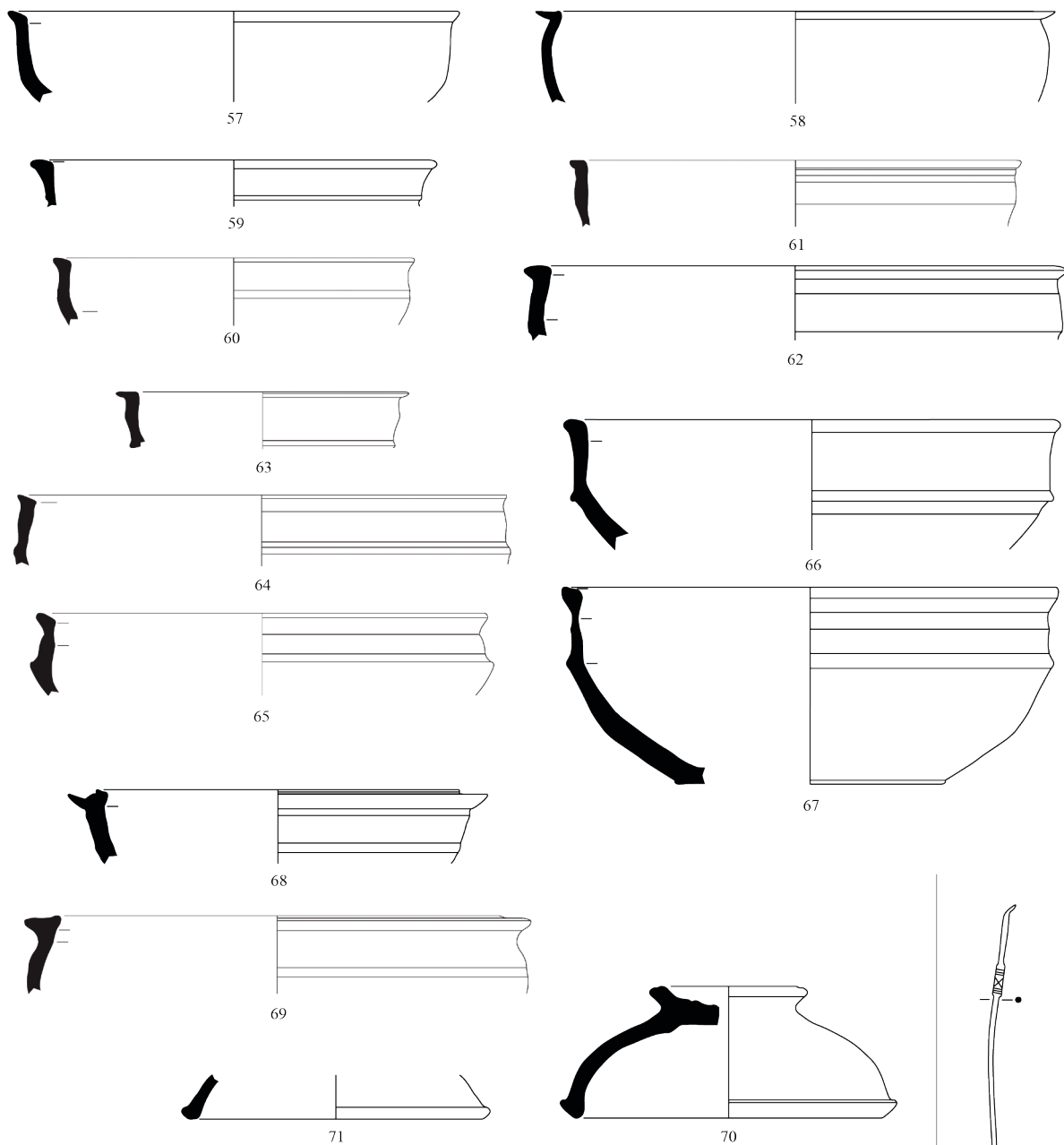
*Céramique grise kaolinique (1/2)*

0 5 cm  
Dessin/D.A.O. : N. Clément.

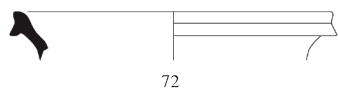
**Pl. 35 - Ensemble LMP-05 (1/2).**

DSP 31 : n° 38 ; DSP 45 : n° 39 ; Cathma 2b : n°s 40, 41 ; Cathma 5b : n° 42 ; Cathma 6a : n°s 43 à 49 ;  
Cathma 6-7 : n°s 50 à 52 ; Cathma 7b : n°s 53 à 56.

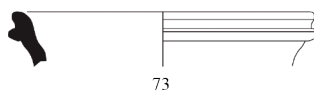
### Ensemble LMP-05 (2/2)



*Céramique grise kaolinitique (2/2)*



72

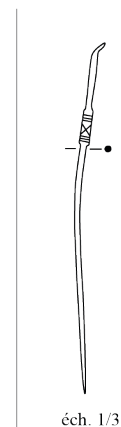


73

*Céramique sableuse à cuisson oxydante*



Dessin/D.A.O. : N. Clément, S. Chabert.



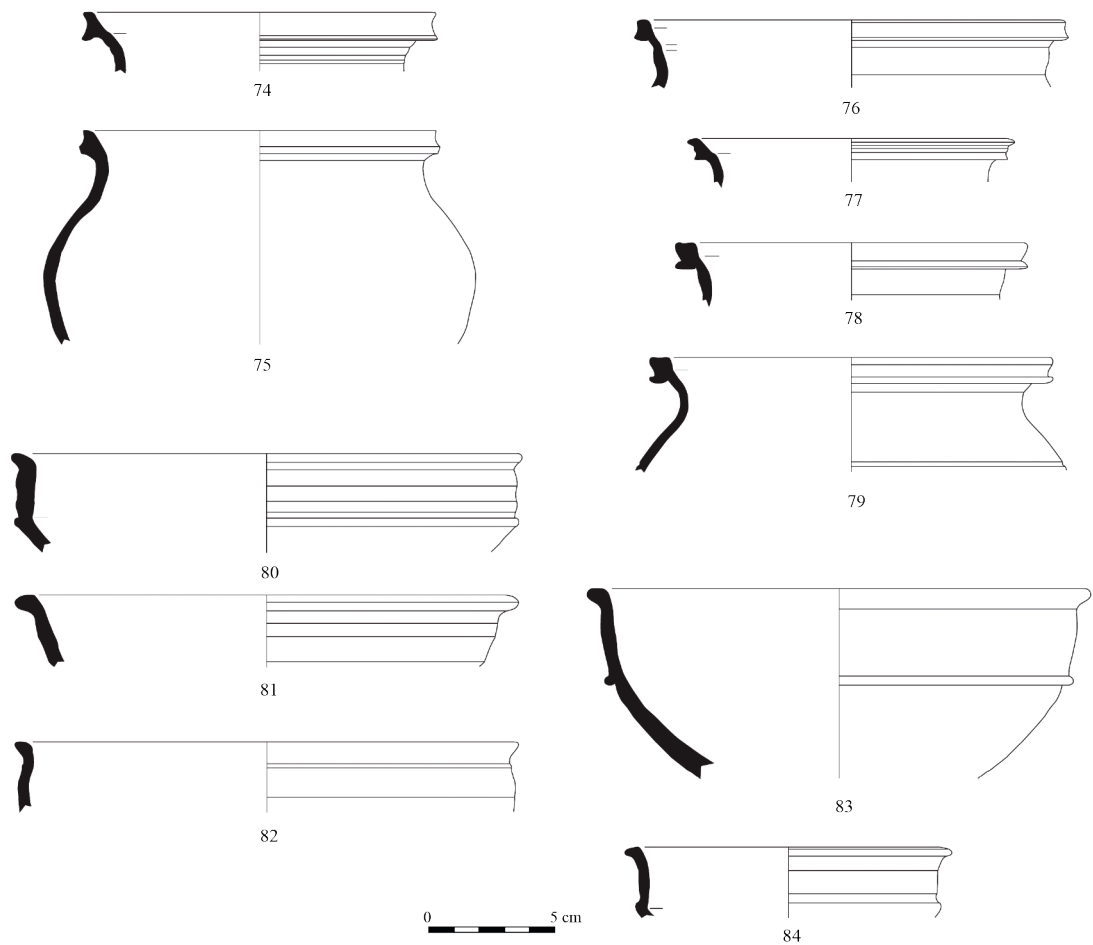
éch. 1/3

### Pl. 36 - Ensemble LMP-05 (2/2).

Cathma 6a : n° 72 ; Cathma 7b : n° 73 ; coupes : n°s 57, 58 ; coupes/jattes carénées : n°s 59 à 67 ; marmites/mortiers : n°s 68, 69 ; couvercle KAOL E9 : n°s 70, 71.



**Ensemble LMP-06**



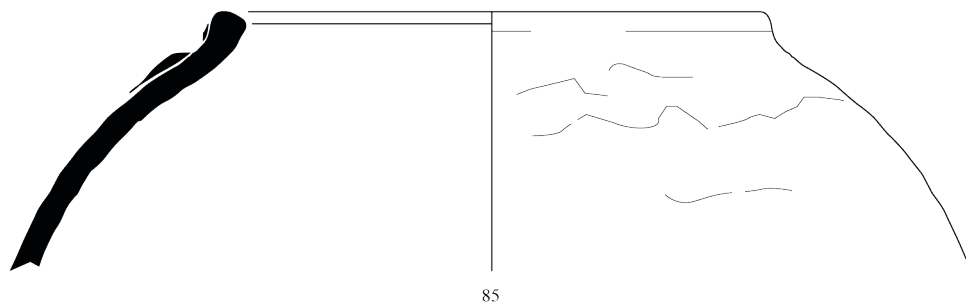
*Céramique grise kaolinitique*

Dessin/D.A.O. : N. Clément.

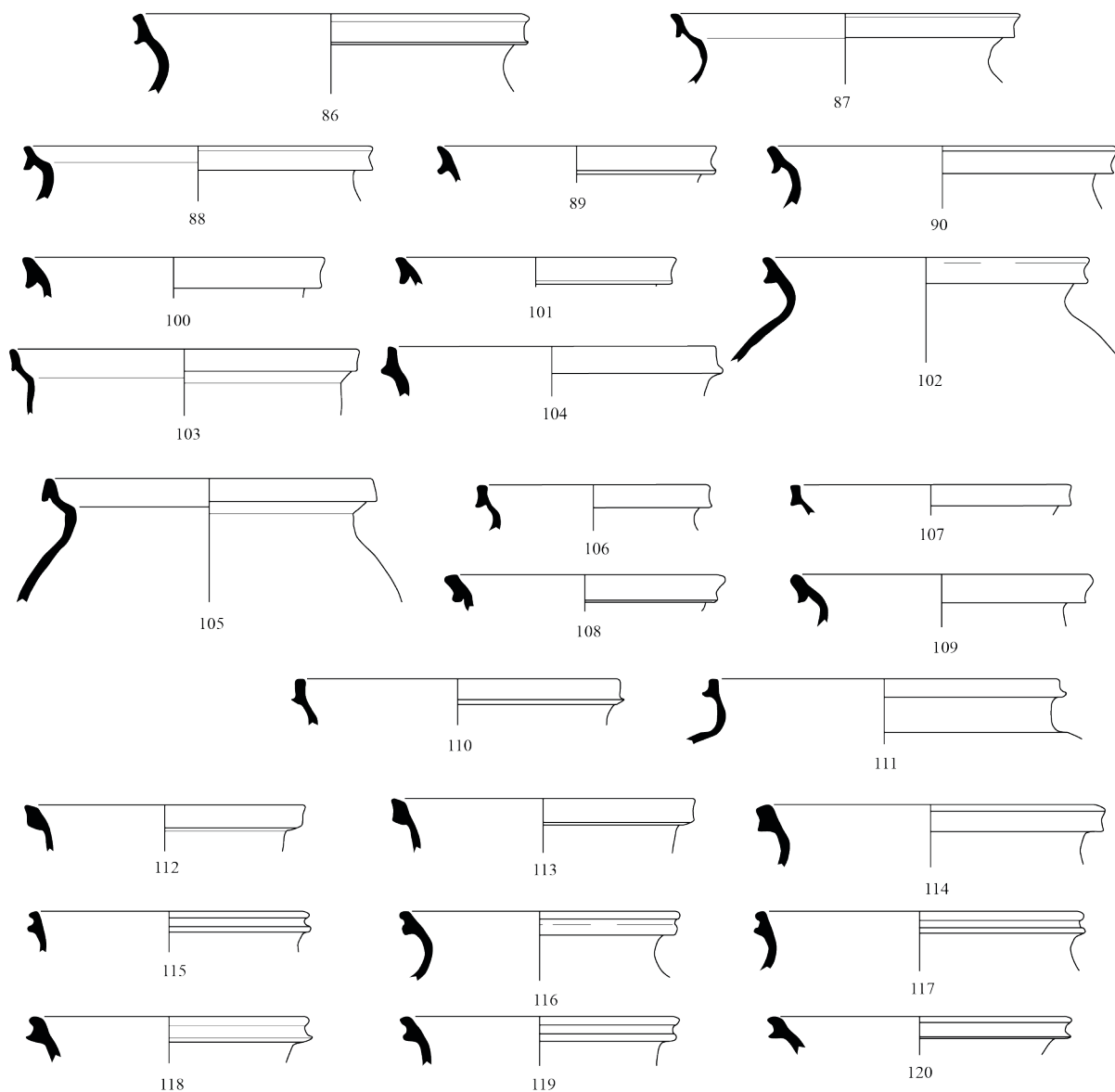
**Pl. 37 - Ensemble LMP-06.**

Cathma 6a : n° 74 ; Cathma 6-7 : n° 75 ; Cathma 7 : n°s 76 à 79 ; plats/assiettes : n°s 80, 81 ; coupe : n° 82 ; coupes/jattes carénées : n°s 83, 84.

**Ensemble LMP-07 (1/4)**



*Amphore orientale*

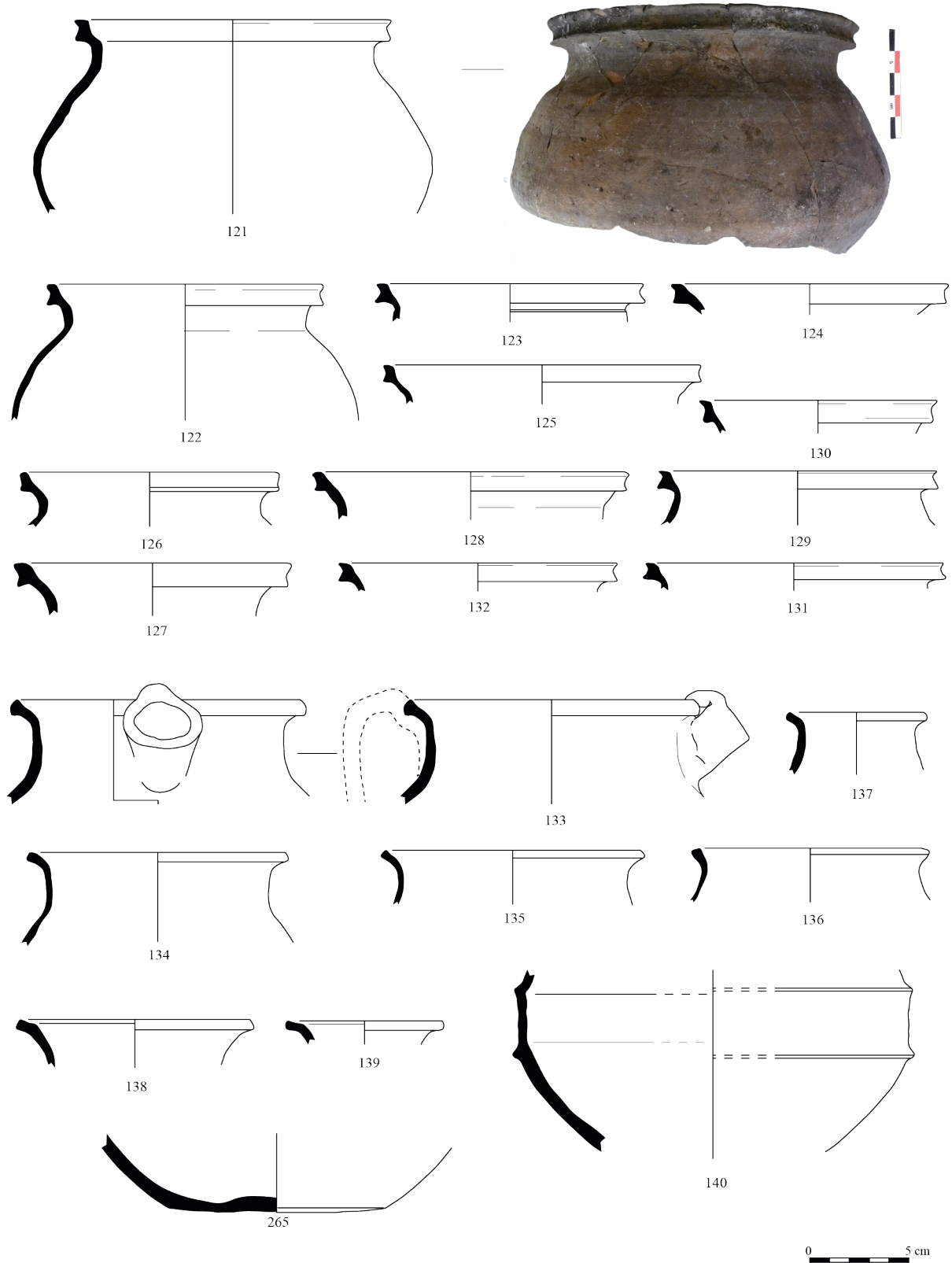


*Céramique grise kaolinitique (1/4)*

**Pl. 38 - Ensemble LMP-07 (1/4).**

LRA 4b : n° 85 ; Cathma 6a : n°<sup>os</sup> 86 à 104 ; Cathma 6d : n° 105 ; Cathma 6-7 : n°<sup>os</sup> 106 à 111 ;  
Cathma 7a : n°<sup>os</sup> 112 à 114 ; Cathma 7b : n°<sup>os</sup> 115 à 120.

Ensemble LMP-07 (2/4)



Céramique grise kaolinitique (2/4)

Pl. 39 - Ensemble LMP-07 (2/4).

Cathma 2b : n<sup>os</sup> 133 à 137 ; Cathma 5b : n<sup>os</sup> 138, 139 ; Cathma 7b : n<sup>os</sup> 121 à 132 ; pichet/cruche ? n<sup>o</sup> 140.

### Ensemble LMP-07 (3/4)

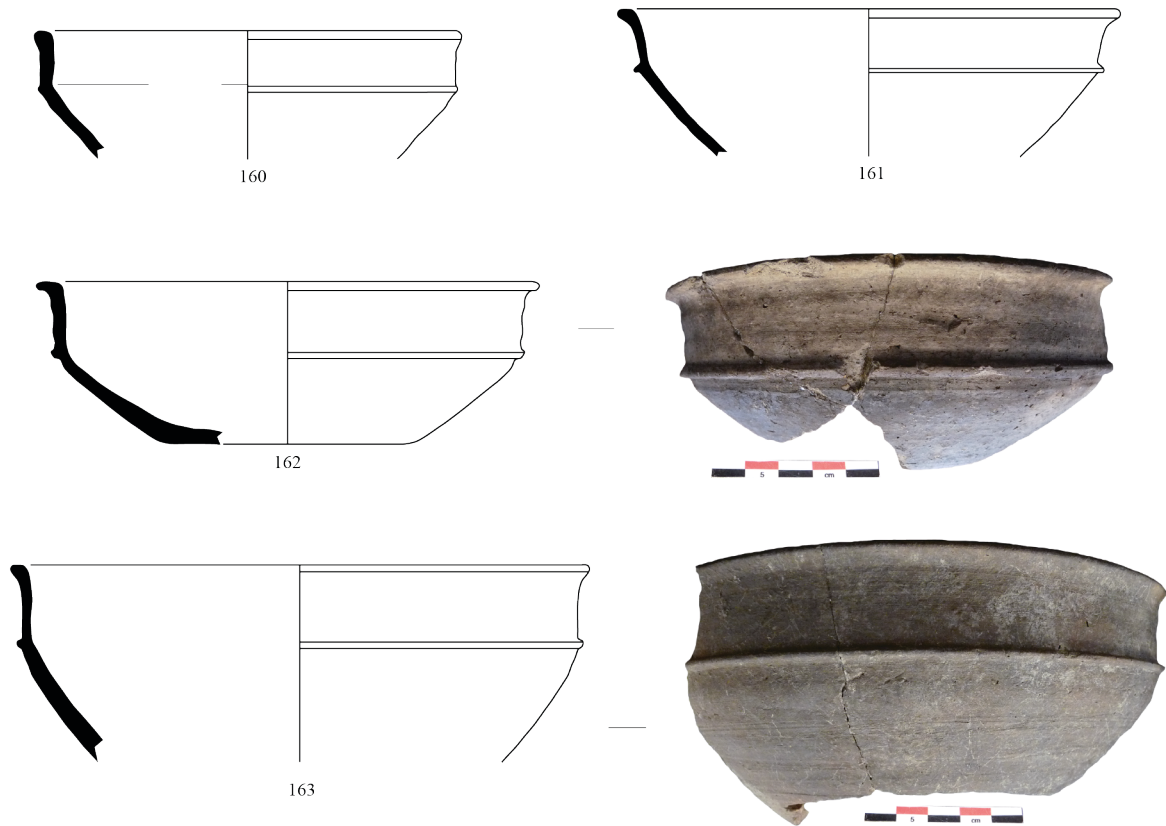


*Céramique grise kaolinitique (3/4)*

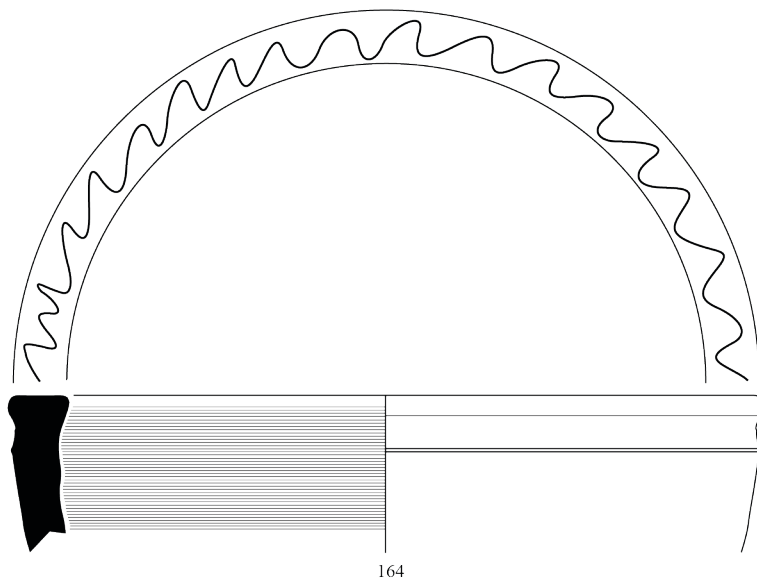
#### Pl. 40 - Ensemble LMP-07 (3/4).

Plats/assiettes : n<sup>os</sup> 141 à 143, 145 ; coupes : n<sup>os</sup> 146 à 151 ; coupes/jattes carénées : n<sup>os</sup> 152 à 159.

**Ensemble LMP-07 (4/4)**



*Céramique grise kaolinitique (4/4)*



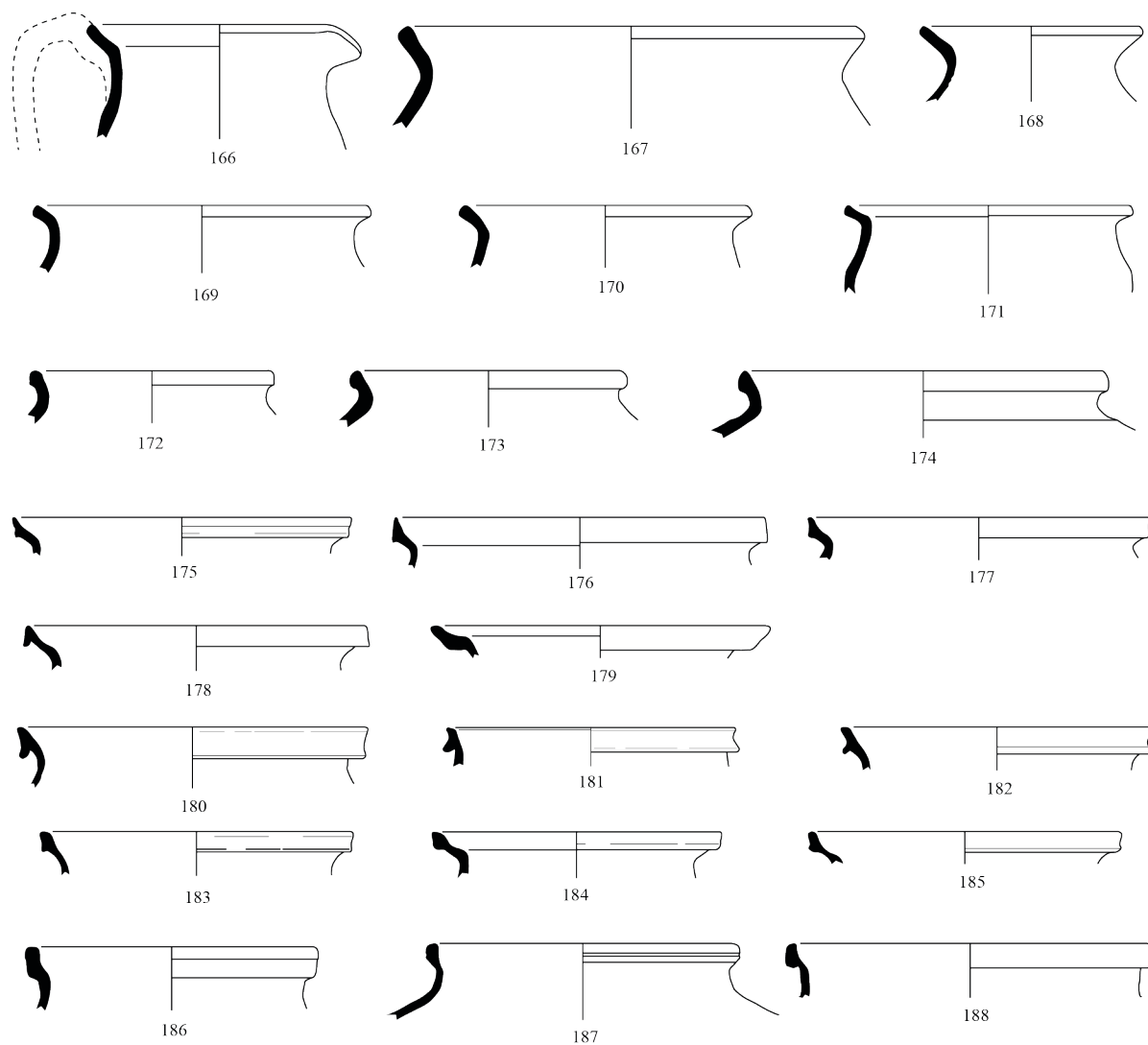
*Céramique grise sableuse type Maubert*

164

0 5 cm

**Pl. 41 - Ensemble LMP-07 (4/4).**  
Coupes/jattes carénées : n<sup>os</sup> 160 à 163 ; bassin : n<sup>o</sup> 164.

### Ensemble LMP-08 (1/5)



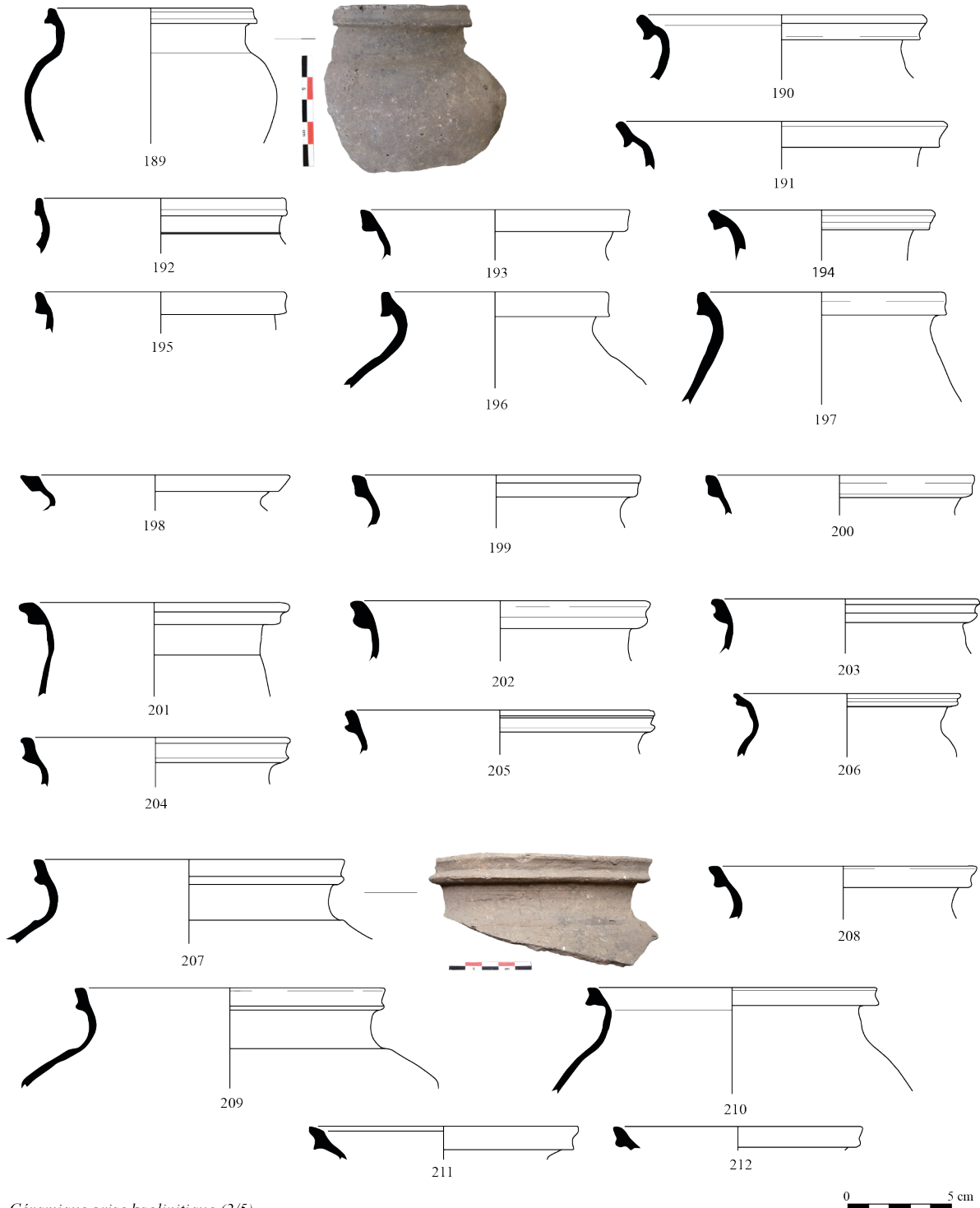
*Céramique grise kaolinitique (1/5)*



#### Pl. 42 - Ensemble LMP-08 (1/5).

Cathma 2b : n<sup>os</sup> 166 à 170 ; Cathma 4a : n<sup>os</sup> 172 à 174 ; Cathma 5b : n<sup>o</sup> 171 ; Cathma 6a : n<sup>os</sup> 175 à 185 ;  
Cathma 6b : n<sup>o</sup> 186 ; Cathma 6d : n<sup>os</sup> 187, 188.

Ensemble LMP-08 (2/5)

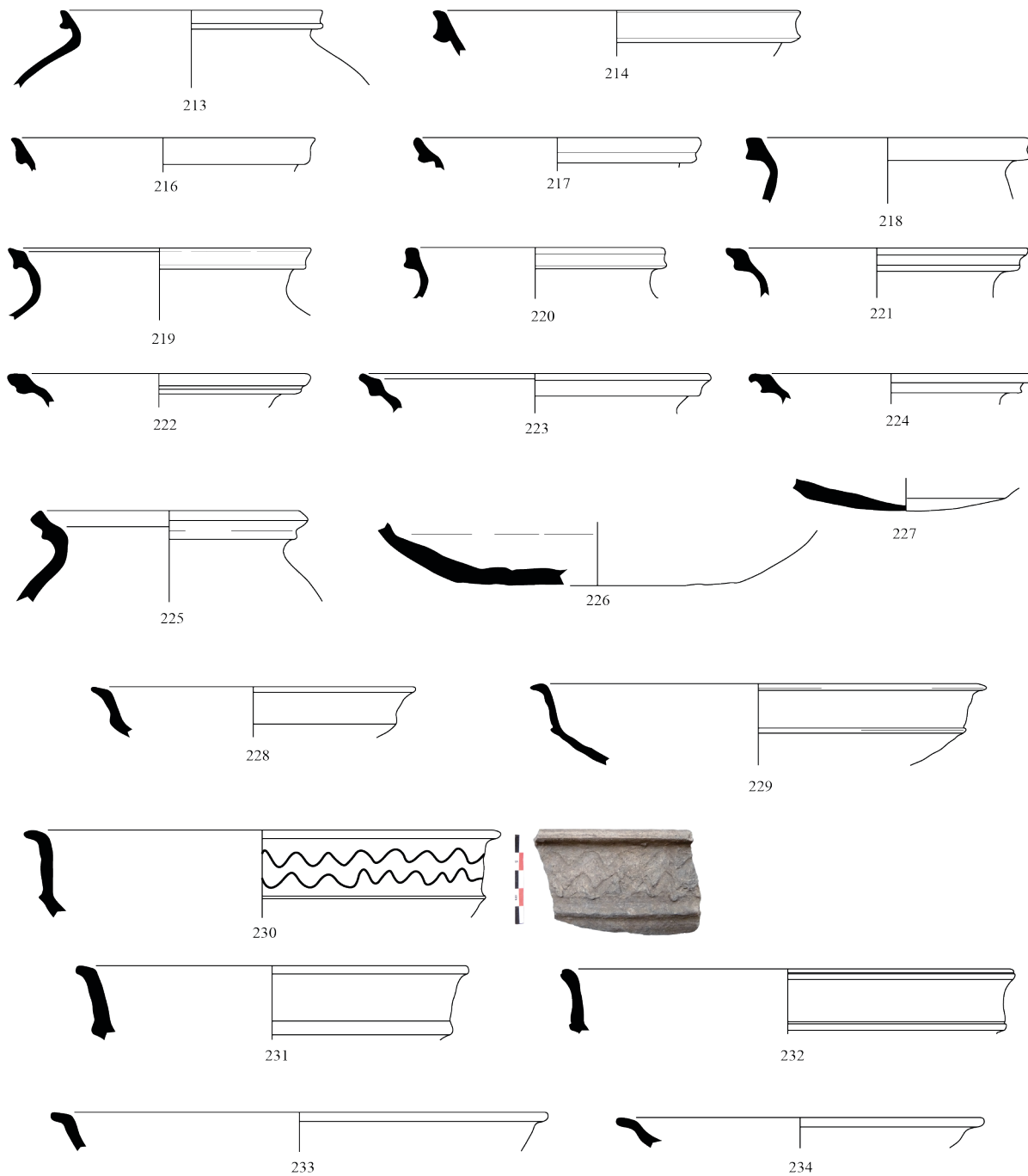


*Céramique grise kaolinitique (2/5)*

**Pl. 43 - Ensemble LMP-08 (2/5).**

Cathma 6-7 : n<sup>os</sup> 189 à 197 ; Cathma 7a : n<sup>os</sup> 198 à 200 ; Cathma 7b : n<sup>os</sup> 201 à 212

### Ensemble LMP-08 (3/5)



Céramique grise kaolinitique (3/5)

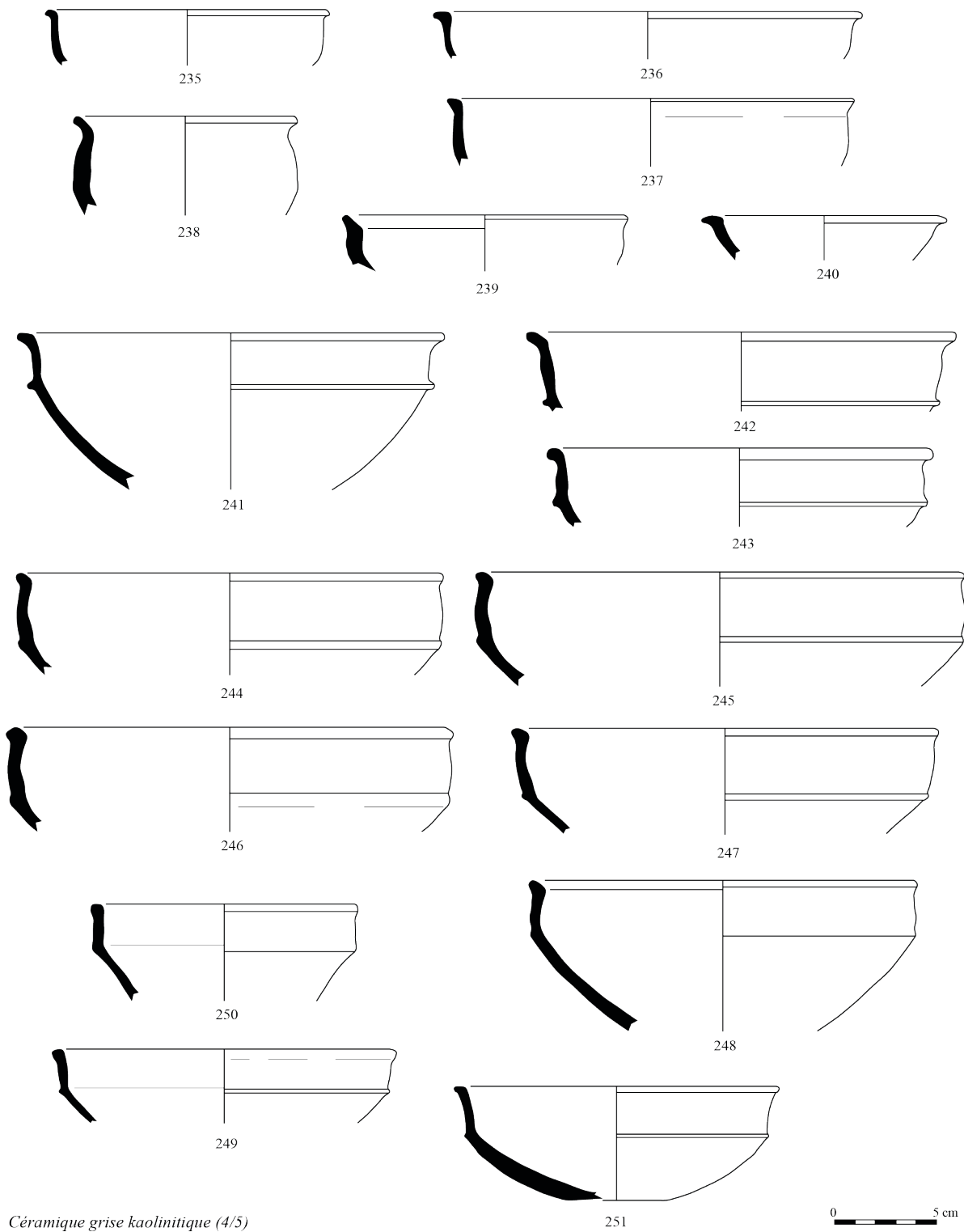
0 5 cm

Pl. 44 - Ensemble LMP-08 (3/5).

Cathma 7b : n<sup>os</sup> 213 à 224 ; Cathma 7-8 : n<sup>o</sup> 225 ; plats/assiettes : n<sup>os</sup> 228 à 234.



**Ensemble LMP-08 (4/5)**

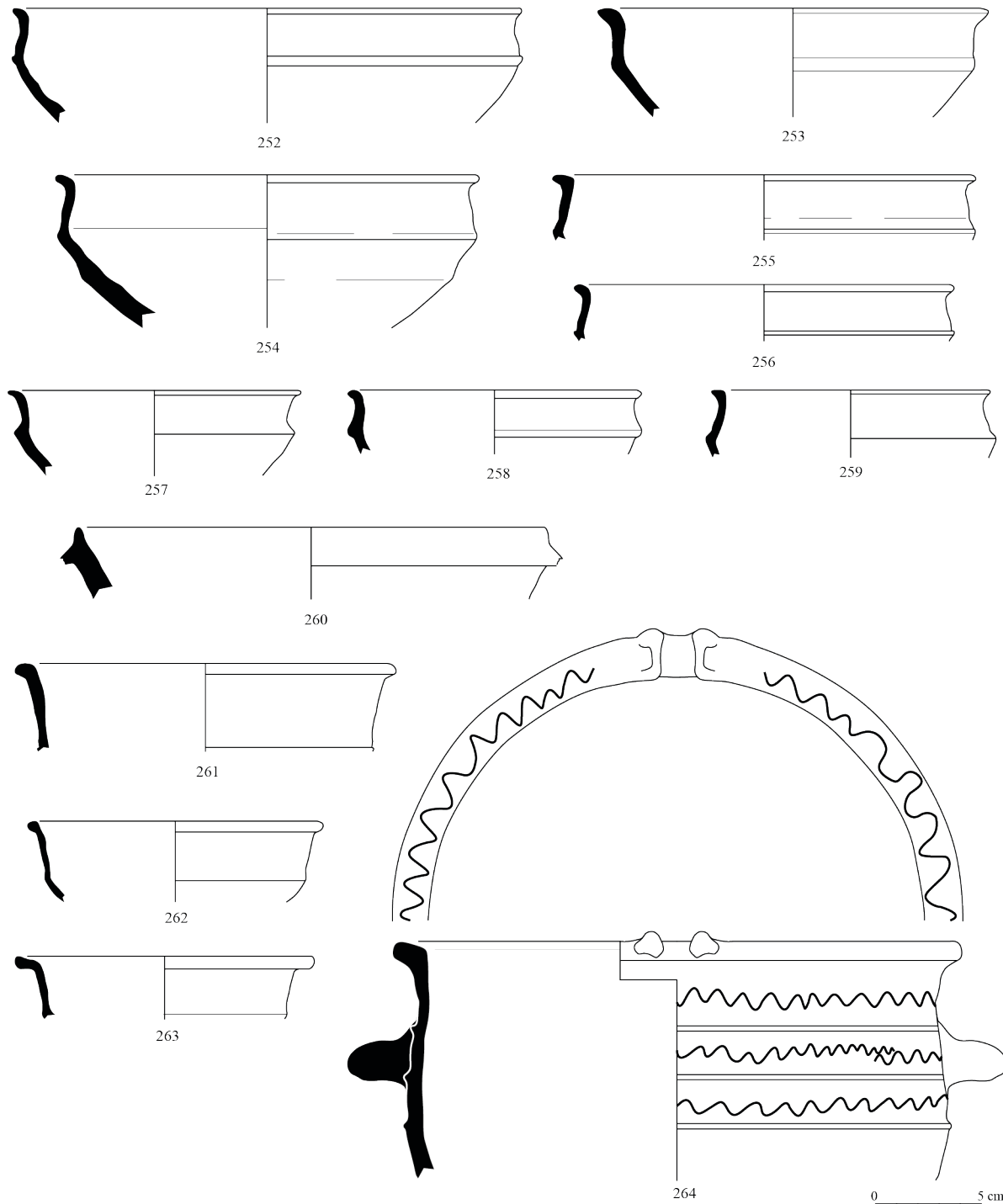


*Céramique grise kaolinitique (4/5)*

**Pl. 45 - Ensemble LMP-08 (4/5).**

Coupes : n<sup>os</sup> 235 à 240 ; coupes/jattes carénées : n<sup>os</sup> 241 à 251.

**Ensemble LMP-08 (5/5)**

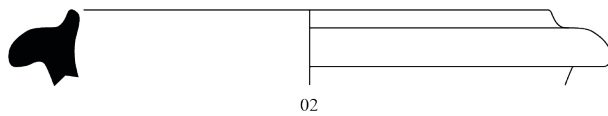
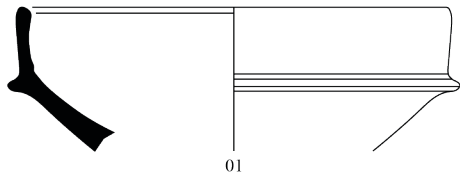


*Céramique grise kaolinitique (5/5)*

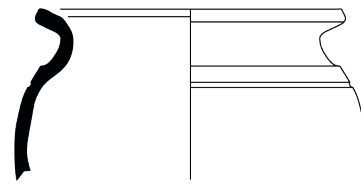
**Pl. 46 - Ensemble LMP-08 (5/5).**

Coupes/jattes carénées : n<sup>os</sup> 252 à 259 ; marmites : n<sup>os</sup> 260, 264 ; jattes carénées : n<sup>os</sup> 261 à 263.

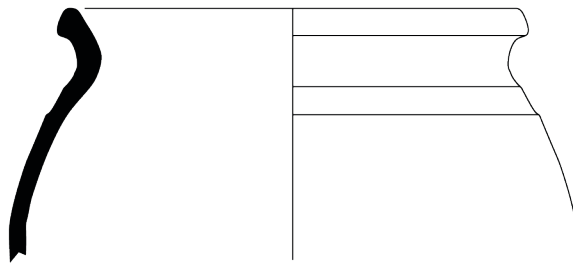
### Ensemble MAL-01



*Céramique gris bleuté lissée*



04

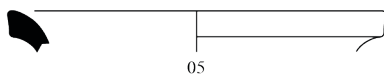


03

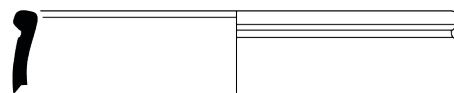


*Céramique commune grise*

### Ensemble MAL-02



05



06

*Céramique commune grise*



07

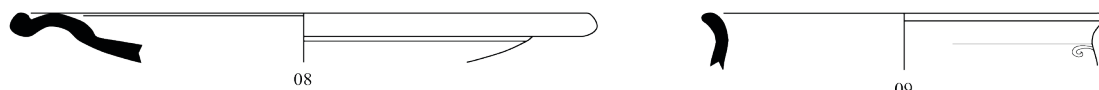
*Céramique commune claire*



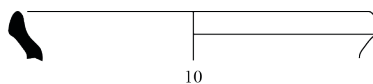
### Pl. 47 - Ensembles MAL-01 et MAL-02.

MAL-01 : coupe/jatte 2-201 : n° 01 ; mortier 2-701 : n° 02 ; pot 4-101 : n° 03 ; pot 4-104 : n° 04.  
MAL-02 : coupe 2-102 : n° 06 ; pot 4-101 : n° 05, 07.

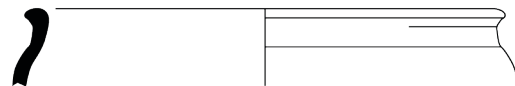
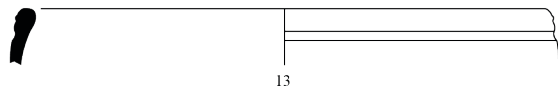
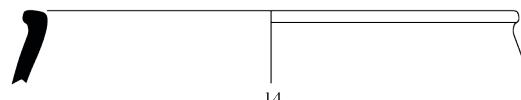
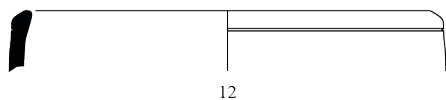
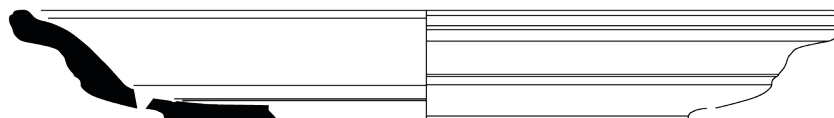
### Ensemble MAL-03



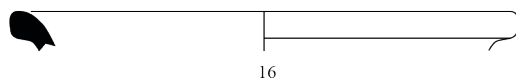
*Sigillée de Centre Gaule*



*Céramique à engobe orangé*



*Céramique gris bleuté lissée*

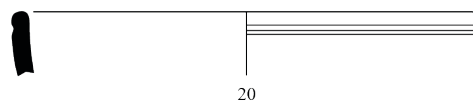
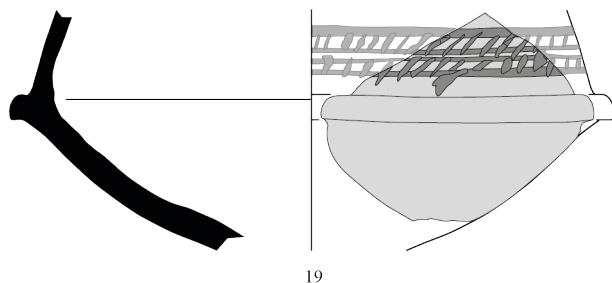


*Céramique commune grise*



*Céramique commune claire*

### Ensemble MAL-04



*Céramique gris bleuté lissée*

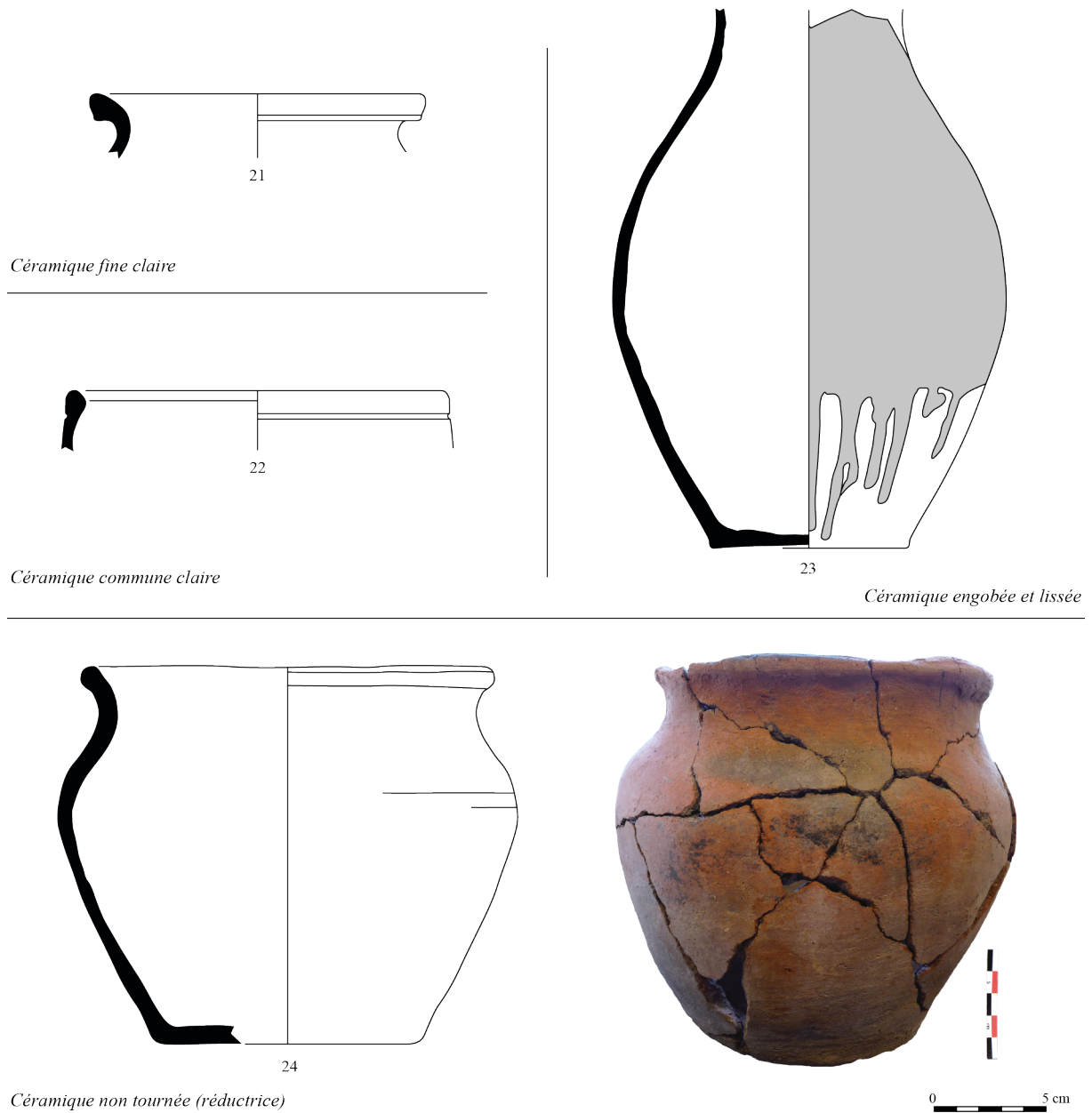
*Céramique peinte à engobe blanc et décor ocre*



#### Pl. 48 - Ensembles MAL-03 et MAL-04.

MAL-03 : Lez.211 : n° 08 ; Lez. 221 : n° 09 ; plat 1-301 : n° 11 ; coupe 2-101 : n°s 12, 13 ;  
coupe 2-102 : n°s 14, 15 ; pot 4-101 : n°s 16 à 18 ; pot 4-106 : n° 10.  
MAL-04 : coupe 2-101 : n° 20 ; cruche 4-301 : n° 19.

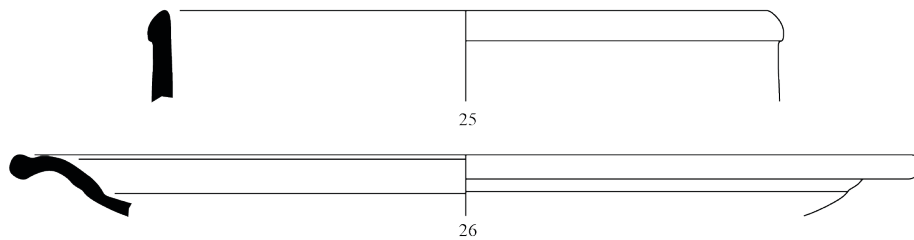
**Ensemble MAL-05**



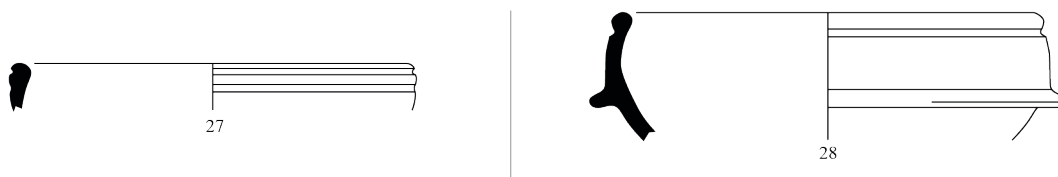
**Pl. 49 - Ensemble MAL-05.**

Coupe 2-101 : n° 22 ; pot 4-101 : n° 21 ; pot 4-103 : n° 24 ; cruche ind. : n° 23.

### Ensemble MAL-06 (1/3)

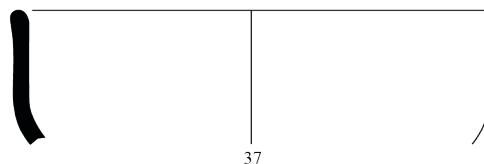
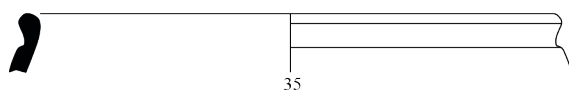
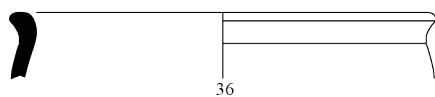
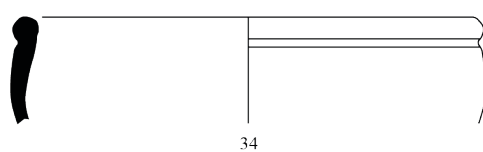
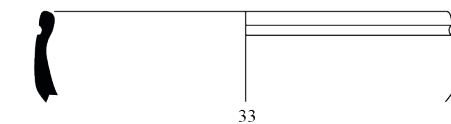
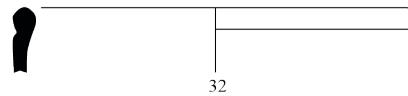
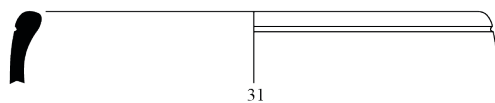
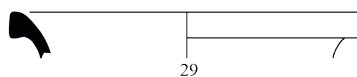


*Sigillée de Centre Gaule*



*Céramique fine lissée*

*Céramique fine claire*



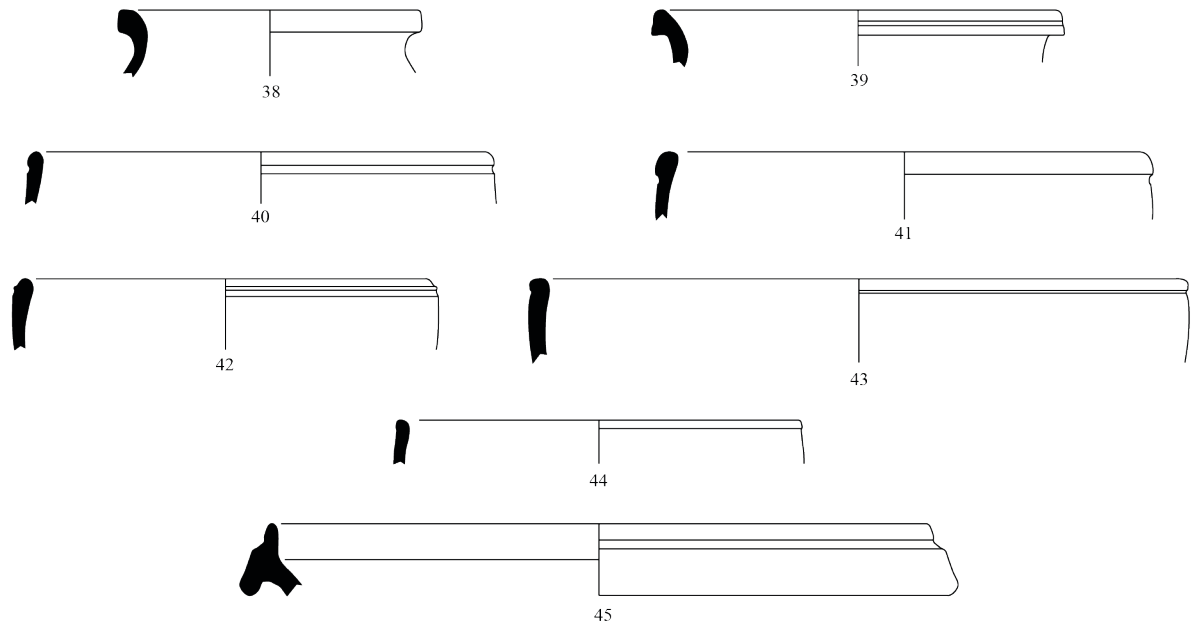
*Céramique gris bleuté lissée*

0 5 cm

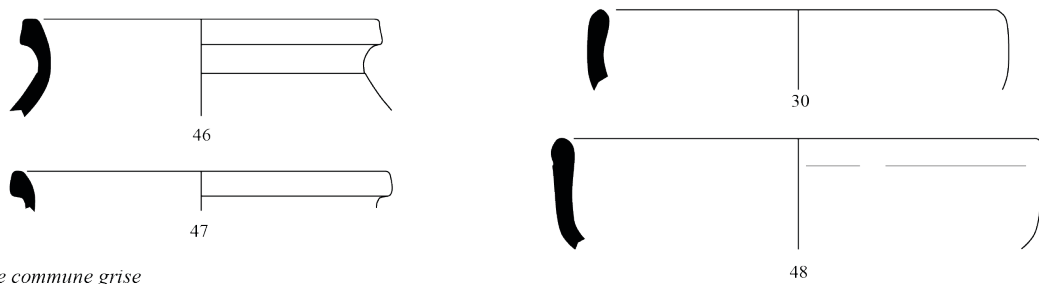
### Pl. 50 - Ensemble MAL-06 (1/3).

Lez. 203/217/220 : n° 25 ; Lez. 211 : n° 26 ; coupe 2-101 : n°s 27, 31 à 33 ; coupe 2-102 : n°s 34 à 36 ;  
coupe 2-103 : n° 37 ; coupe/jatte 2-201 : n° 28 ; pot 4-101 : n° 29.

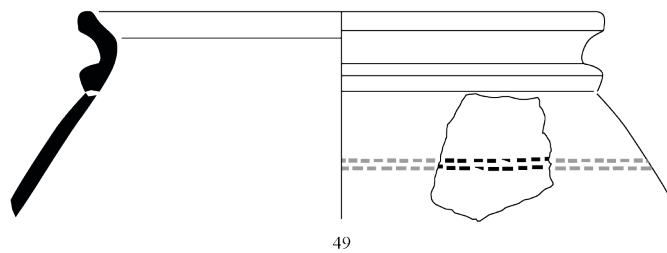
Ensemble MAL-06 (2/3)



*Céramique gris bleuté*



*Céramique commune grise*



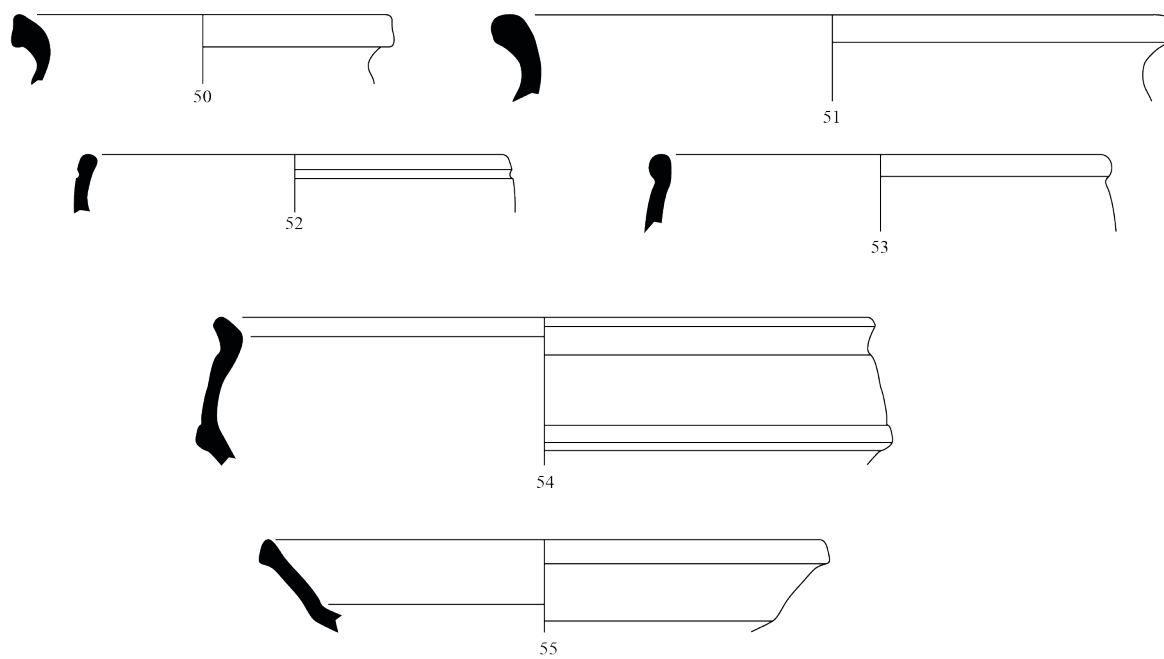
*Céramique grise rugueuse*

0 5 cm

**Pl. 51 - Ensemble MAL-06 (2/3).**

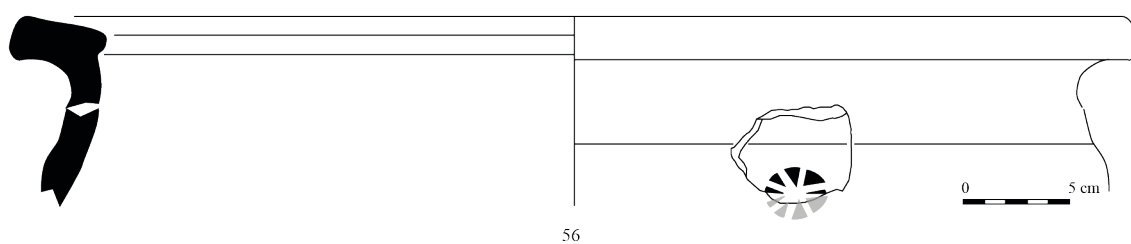
Assiette 1-202 : n° 30 ; coupe 2-101 : n°s 40, 42 ; coupe 2-102 : n°s 41, 43, 44 ; coupe 2-103 : n° 48 ;  
mortier 2-701 : n° 45 ; pot 3-104 : n° 49 ; pot 4-101 : n°s 38, 39, 46, 47.

**Ensemble MAL-06 (3/3)**



*Céramique commune claire*

0 5 cm



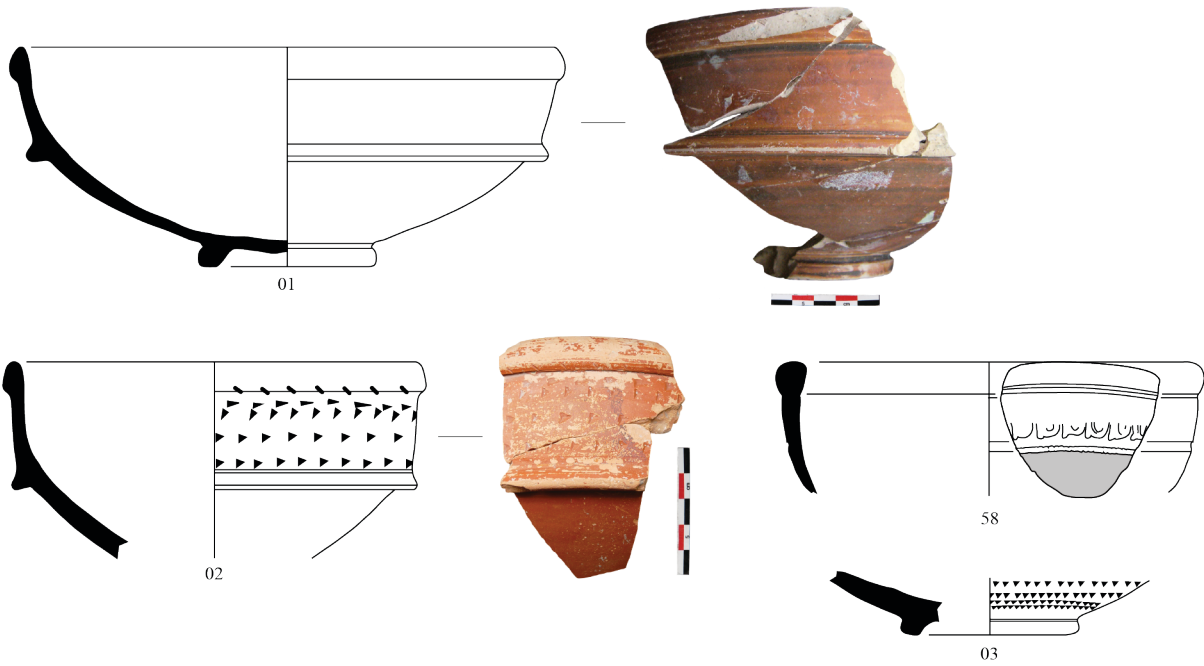
*Dolium*

**Pl. 52 - Ensemble MAL-06 (3/3).**

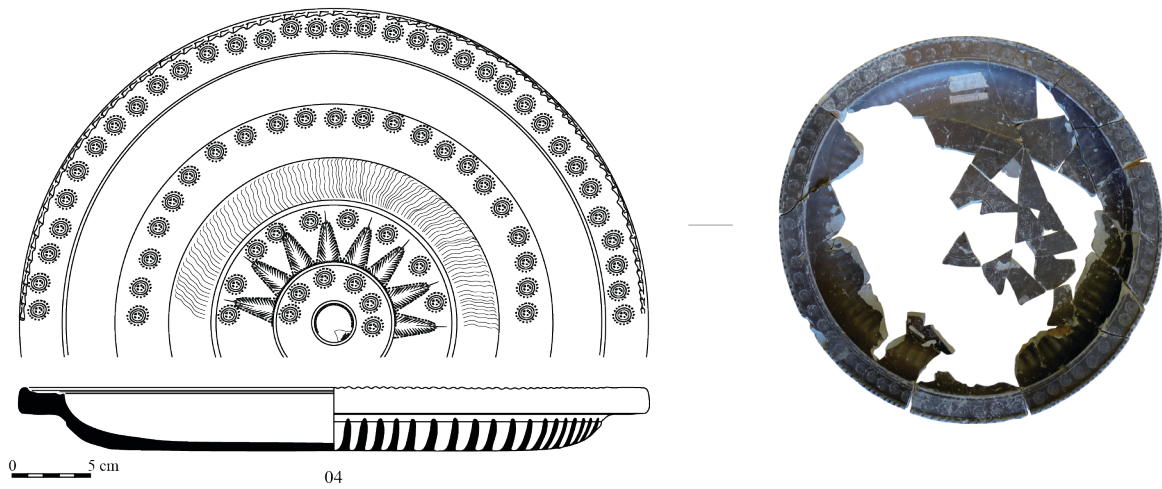
Plat 1-403 : n° 55 ; coupe 2-101 : n° 52 ; coupe 2-102 : n° 53 ; coupe/jatte 2-201 : n° 54 ; pot 3-103 : n° 51 ;  
pot 4-101 : n° 50 ; *dolium* : n° 56.



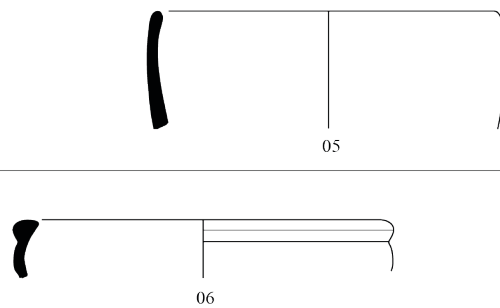
**Ensemble ROM-01 (1/4)**



*Sigillée de Centre Gaule*



*Dérivée de sigillée paléochrétienne*

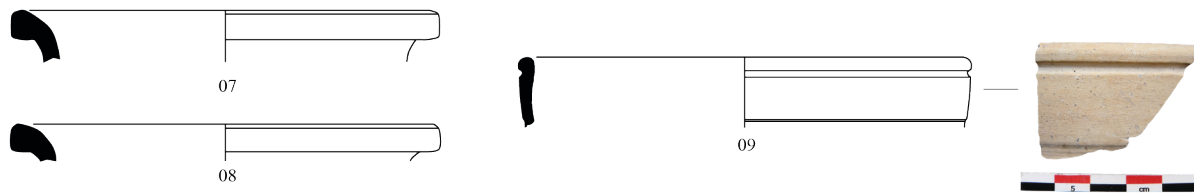


*Céramique engobée et lissée*

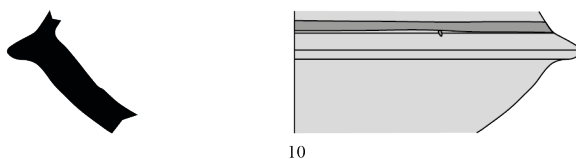
**Pl. 53 - Ensemble ROM-01 (1/5).**

Drag. 37 : n° 58 ; Lez. 217 : n° 03 ; Lez. 220 : n°s 01, 02 ; Rigoir 1 : n° 04 ; Rigoir 6 : n° 05 ; coupe 2-102 : n° 06.

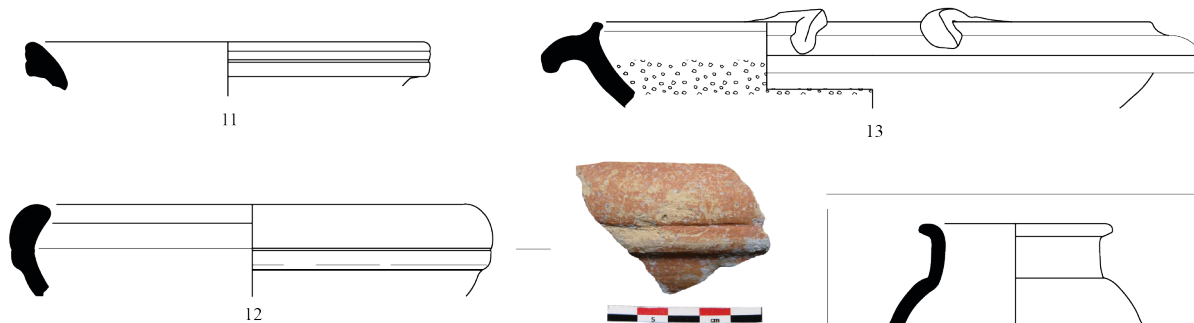
**Ensemble ROM-01 (2/4)**



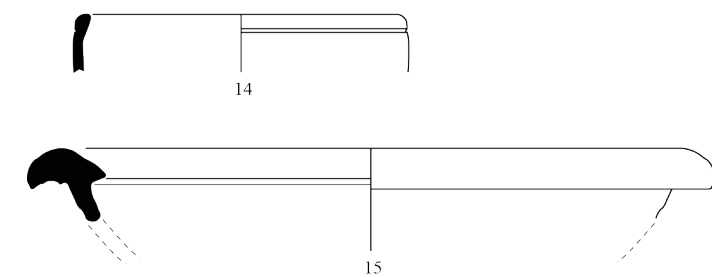
*Céramique fine claire*



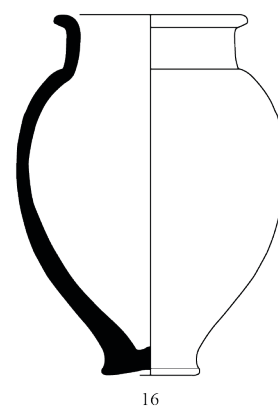
*Céramique peinte à engobe blanc et décor core*



*Céramique à engobe ocre brossé*



*Céramique à engobe orangé*

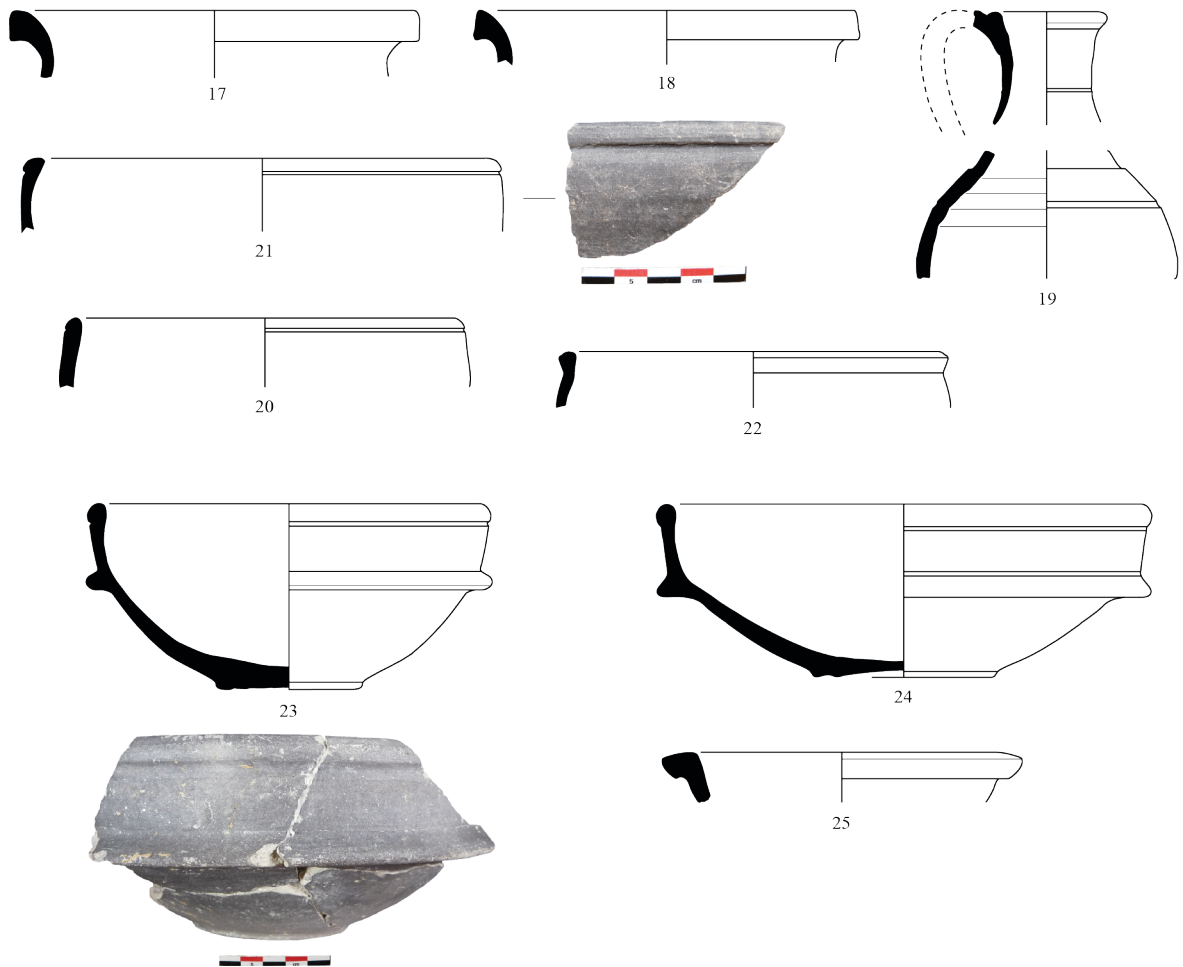


*Céramique à engobe doré au mica*

**Pl. 54 - Ensemble ROM-01 (2/5).**

Coupe 2-101 : n<sup>os</sup> 12, 14 ; coupe/jatte 2-201 : n° 09 ; mortier 2-701 : n° 13 ; mortier 2-702 : n° 15 ; pot 4-101 : n<sup>os</sup> 07, 08 ; pot 4-102 : n° 11 ; pot 4-201 : n° 16 ; cruche 4-301 : n° 10.

**Ensemble ROM-01 (3/5)**



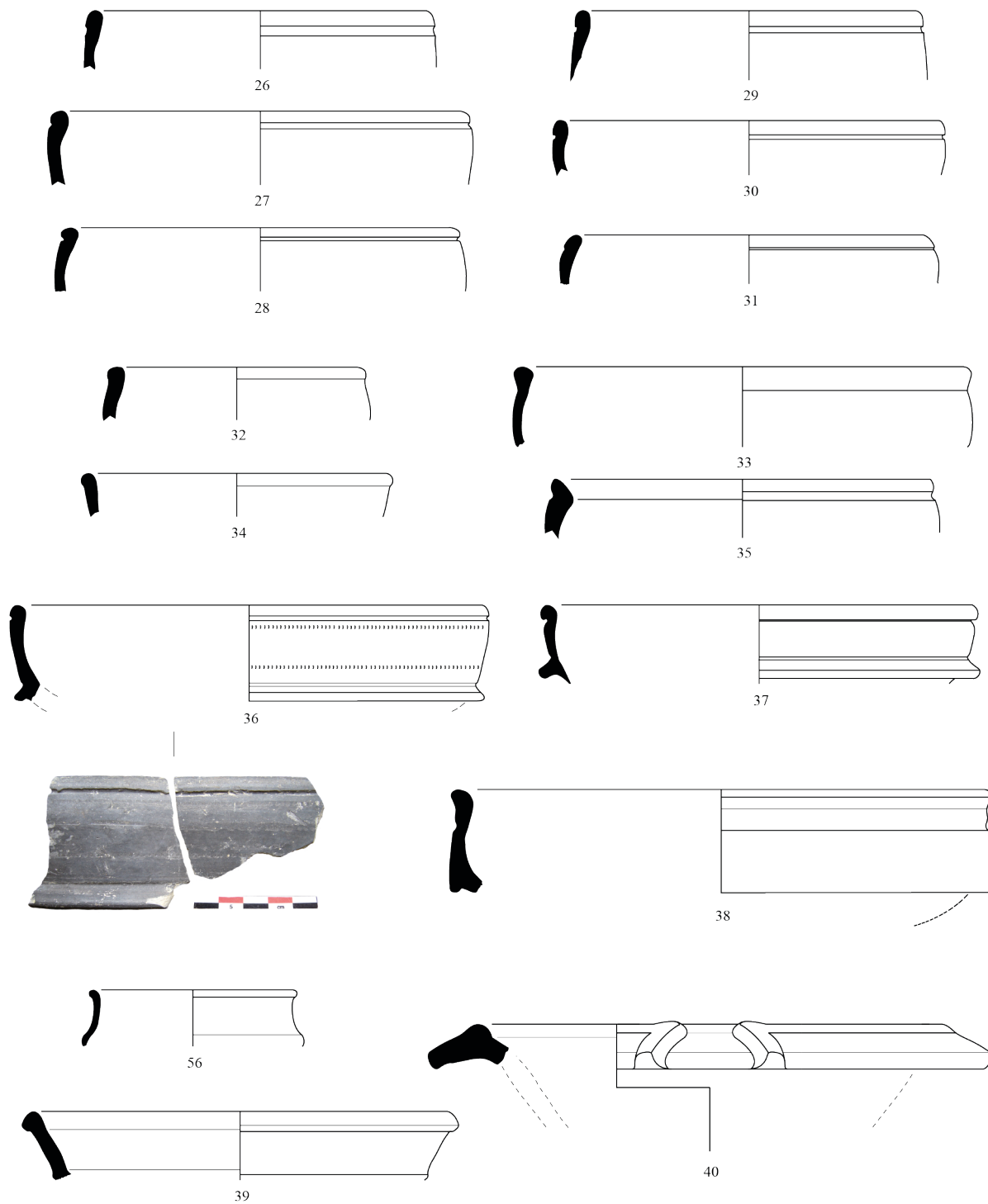
*Céramique gris bleuté*

0 5 cm

**Pl. 55 - Ensemble ROM-01 (3/5).**

Coupe 2-101 : n<sup>os</sup> 20, 21 ; coupe 2-102 : n<sup>o</sup> 22 ; coupe/jatte 2-201 : n<sup>os</sup> 23, 24 ; pot 4-101 : n<sup>os</sup> 17, 18 ;  
pichet 4-502 : n<sup>o</sup> 19 ; ind. : n<sup>o</sup> 25.

### Ensemble ROM-01 (4/5)



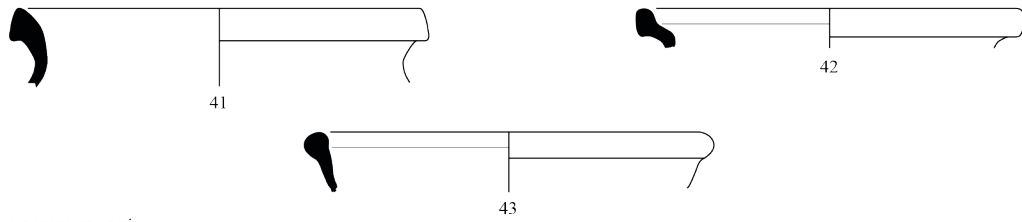
*Céramique gris bleuté lissée*

0 5 cm

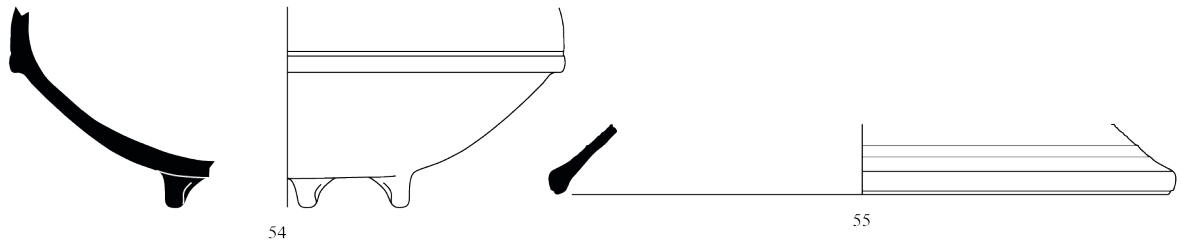
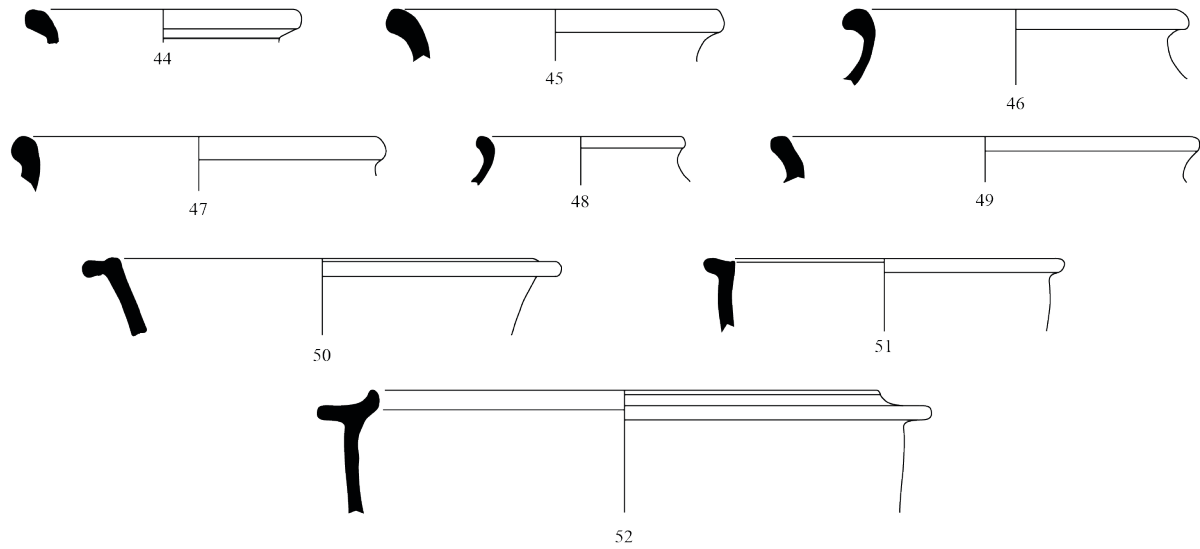
#### Pl. 56 - Ensemble ROM-01 (4/5).

Plat 1-403 : n° 39 ; coupe 2-101 : n°s 26 à 31 ; coupe 2-102 : n°s 32 à 35 ; coupe/jatte 2-201 : n°s 36, 37 ;  
coupe/jatte 2-401 : n° 38 ; coupe 2-407 : n° 56 ; mortier 2-702 : n° 40.

**Ensemble ROM-01 (5/5)**

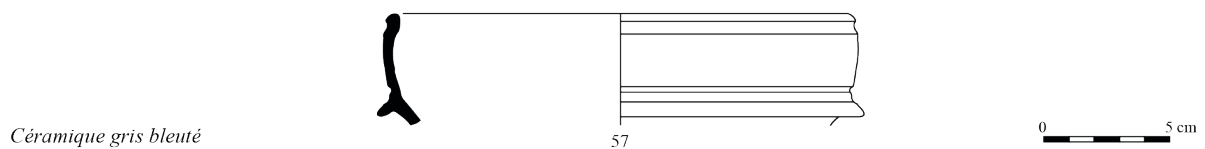


*Céramique commune grise*



*Céramique commune claire*

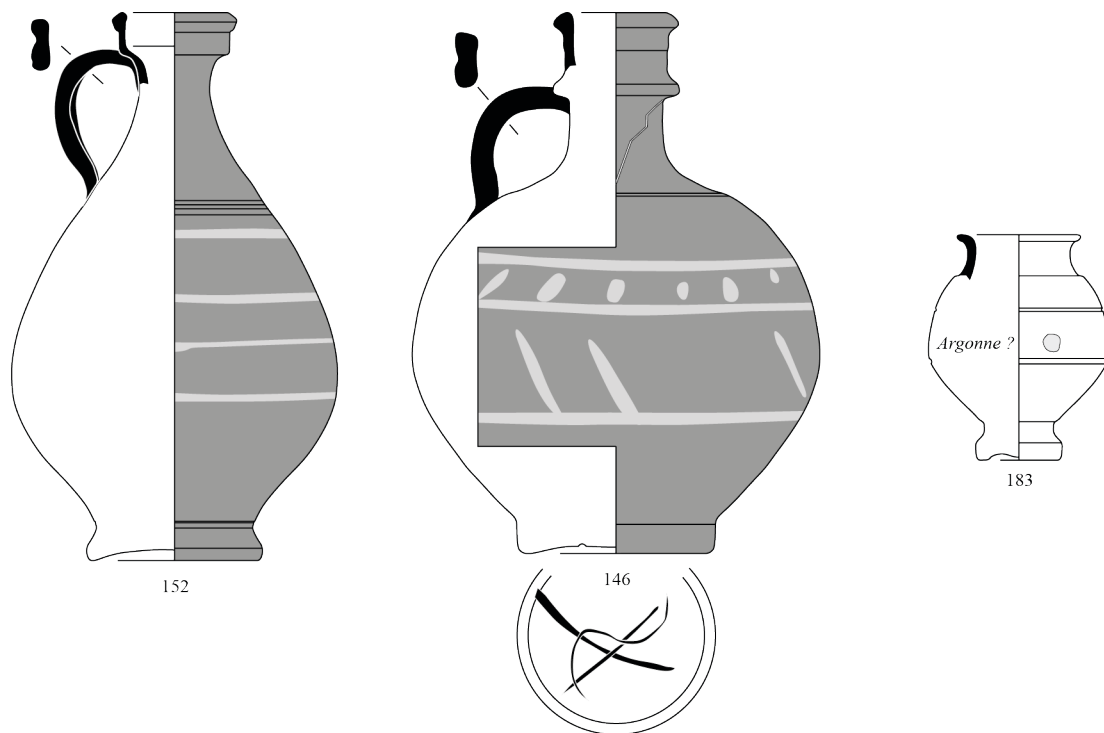
**Ensemble ROM-02**



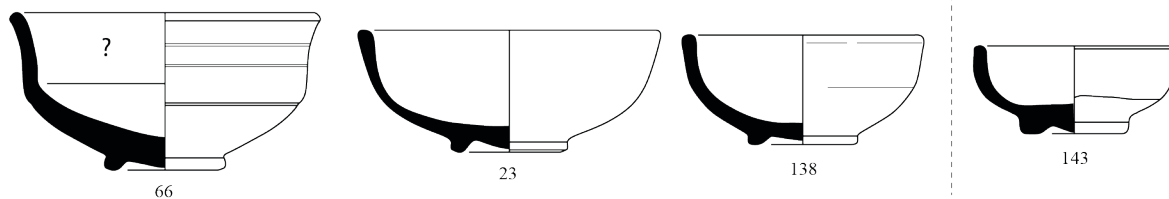
*Céramique gris bleuté*

**Pl. 57 - Ensembles ROM-01 (5/5) et ROM-02.**

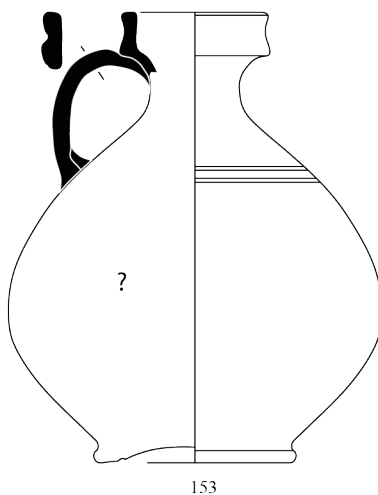
ROM-01 (5/5) : plat 1-403 : n° 43 ; marmite ind. : n° 54 ; marmite 2-502 : n° 52 ; pot 3-103 : n°s 47 à 49 ;  
 pot 4-101 : n°s 41, 42, 44, 45 ; pot 4-103 : n° 46 ; couvercle 7-101 : n° 55 ; jatte ind. : n°s 50, 51.  
 ROM-02 : coupe/jatte 2-201 : n° 57.



*Sigillée d'Argonne*



*Sigillée de Centre Gaule*

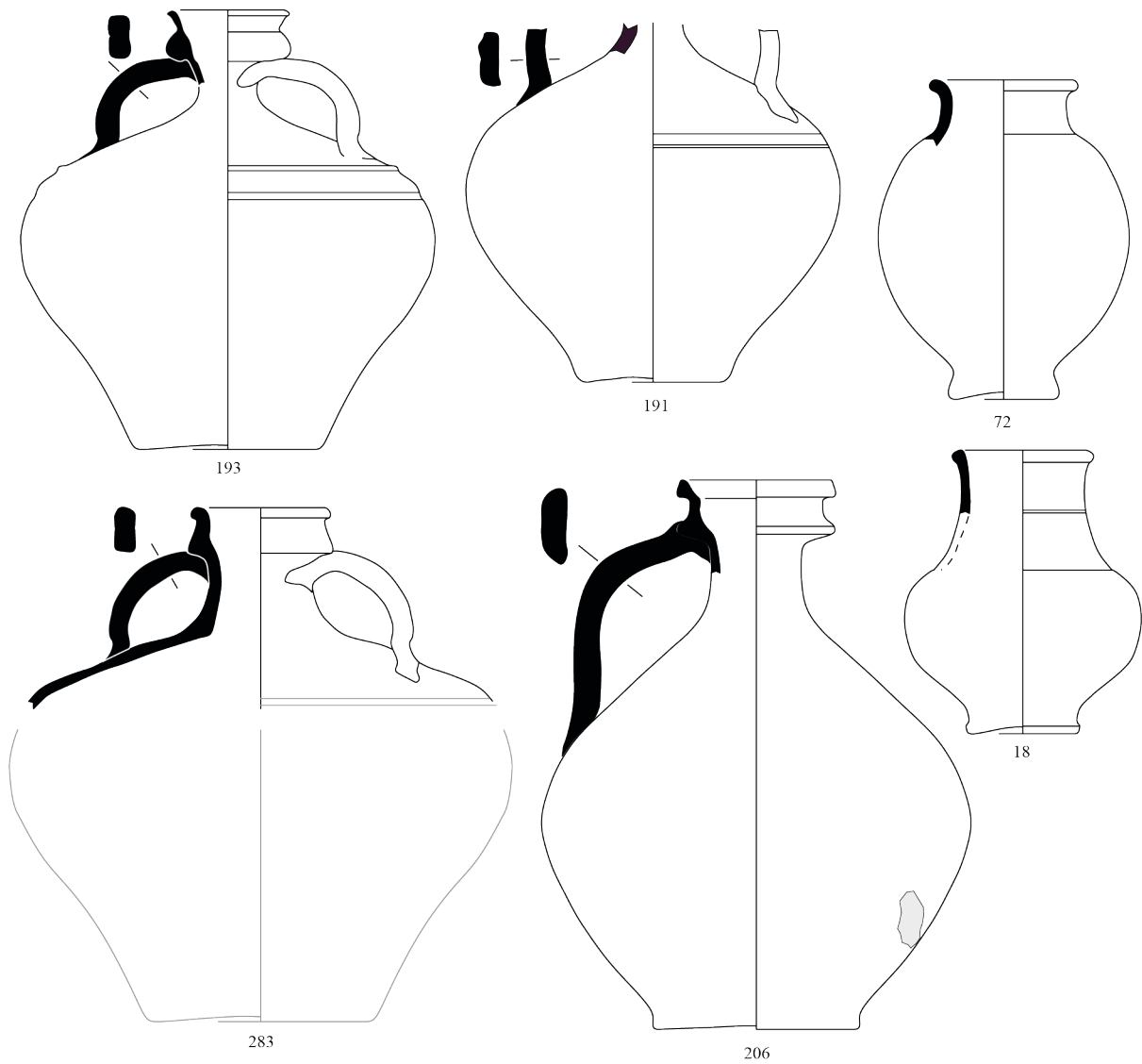


*Céramique fine lissée*

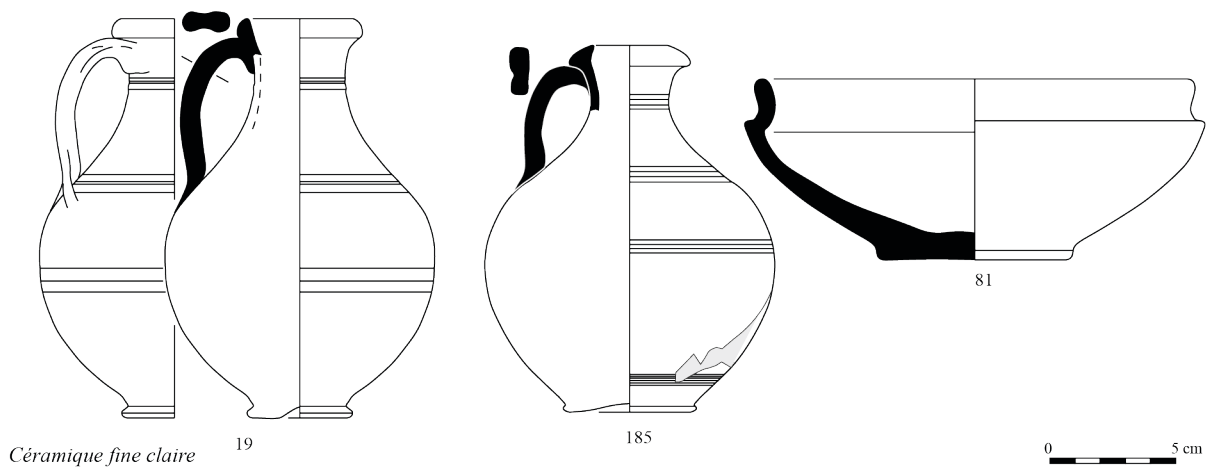


**Pl. 58 - Sigillées et céramique fine lissée (Pardines).**

Chenet 334 : n° 183 ; Chenet 343c : n° 152 ; Chenet 345 : n° 146 ; Lez. 202 : n°s 23, 66, 138, 143 ;  
bouteille 5-402 : n° 153



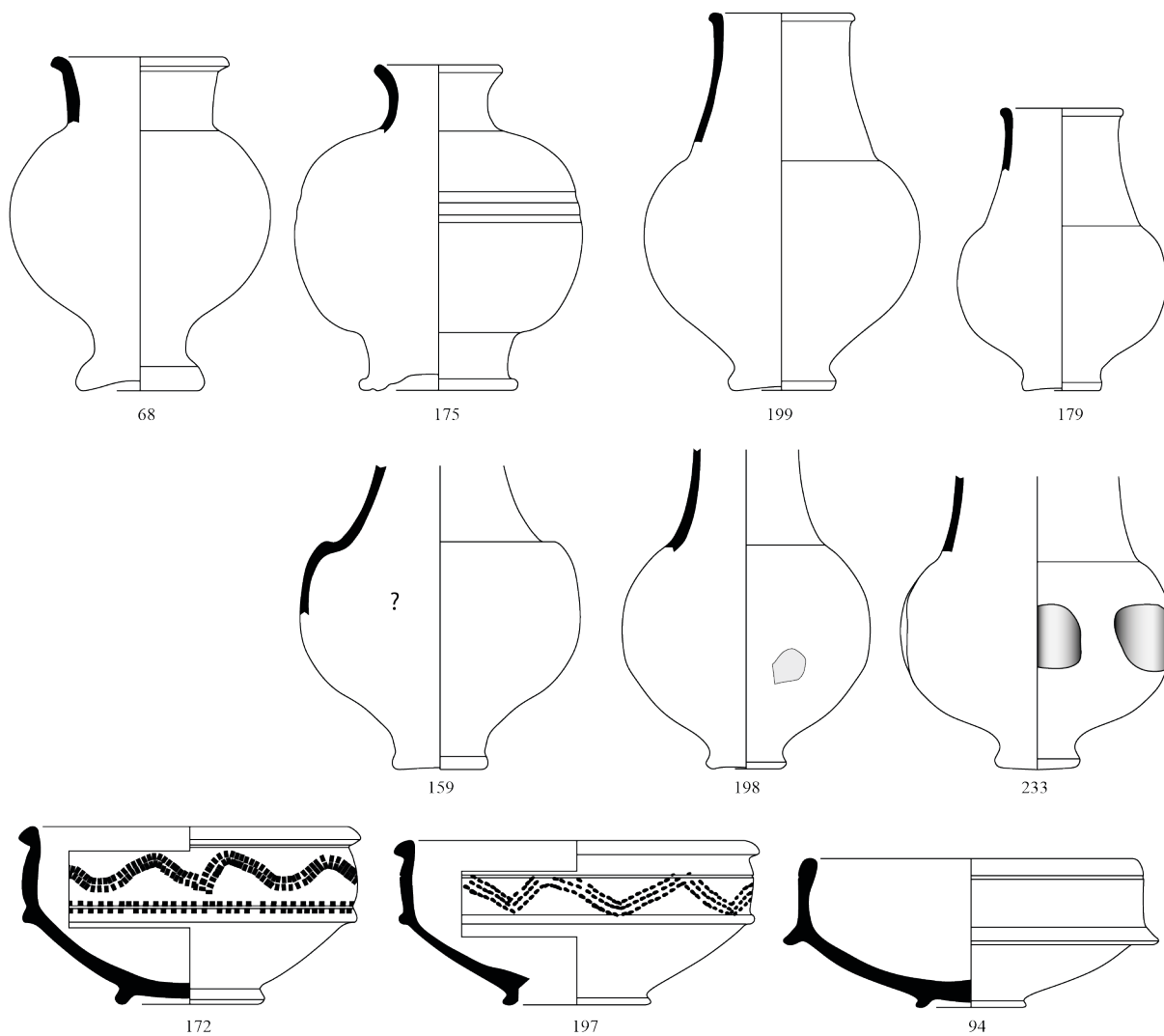
*Céramique engobée et lissée*



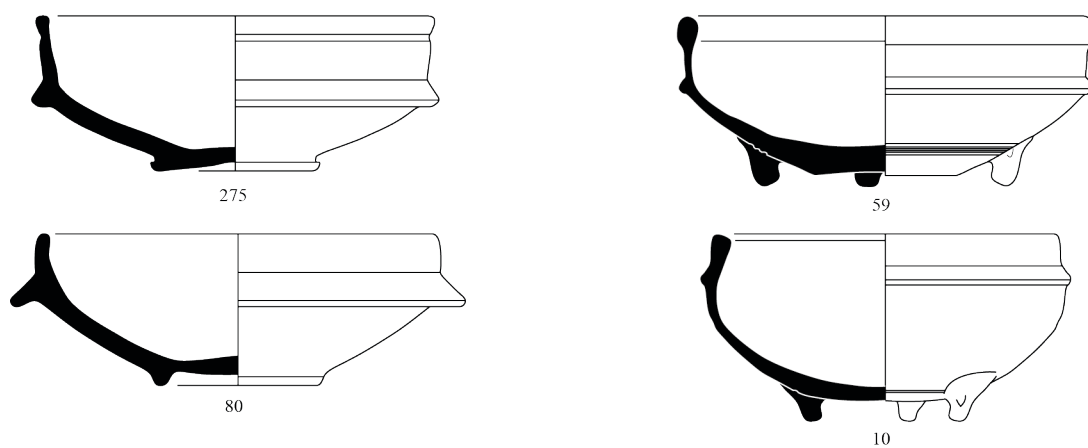
*Céramique fine claire*

**Pl. 59 - Céramique engobée et lissée et céramique fine claire (Pardines).**

Coupe 2-406 : n° 81 ; pot 4-201 : n° 72 ; gobelet 4-702 : n° 18 ; bouteille 5-301 : n°s 191, 193, 283 ;  
bouteille 5-401 : n°s 19, 185 ; bouteille 5-402 : n° 206.



*Céramique à engobe noir lustré*

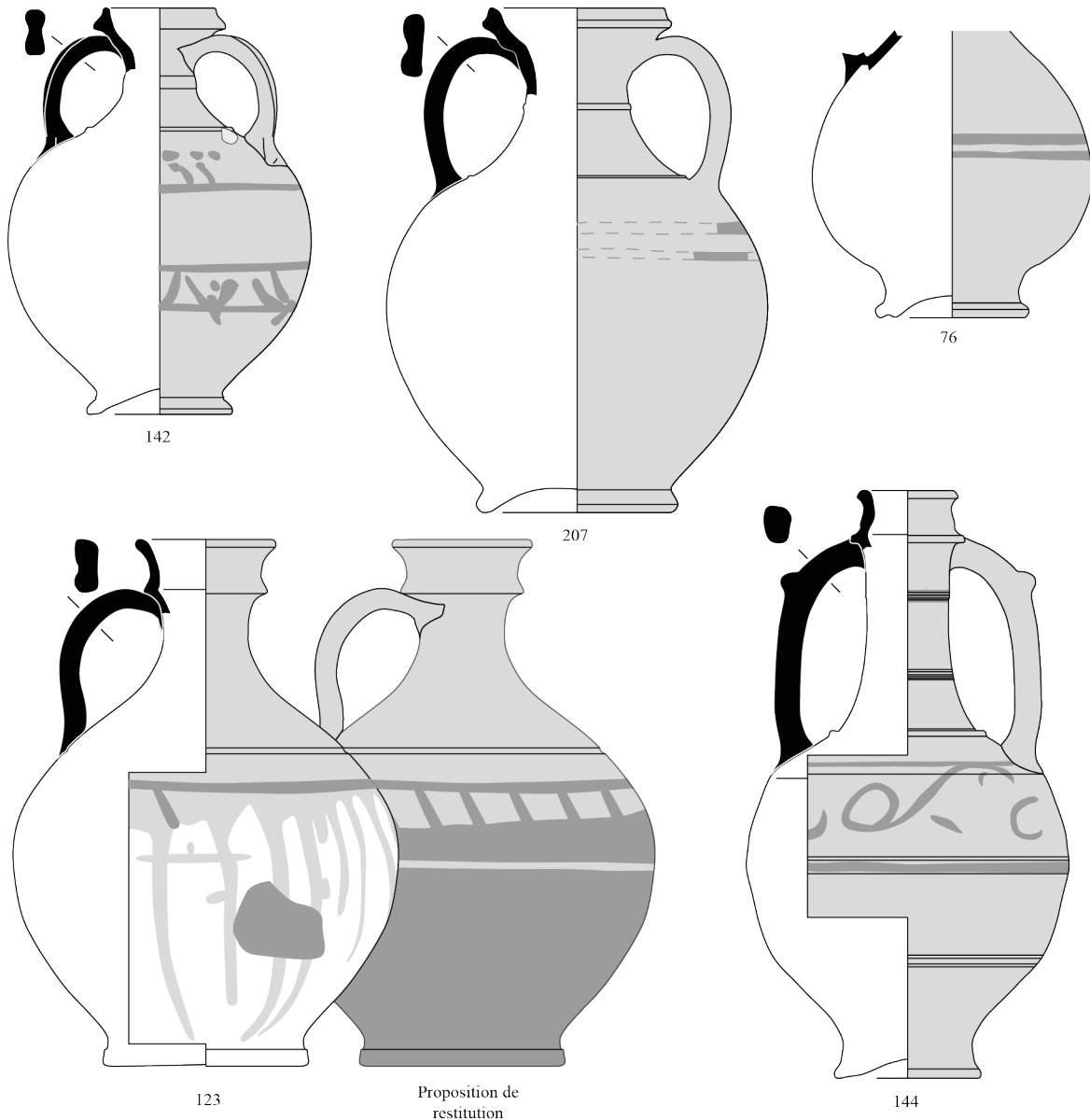


*Céramique à engobe ocre brossé*

**Pl. 60 - Céramique à engobe noir lustré et céramique à engobe ocre brossé (Pardines).**

Coupe/jatte 2-201 : n<sup>os</sup> 80, 94, 172, 197, 275 ; marmite 2-202 : n<sup>o</sup> 59 ; marmite 2-601 : n<sup>o</sup> 10 ; gobelet 4-701 : n<sup>os</sup> 68, 175 ; gobelet 4-702 : n<sup>os</sup> 159, 179, 198, 199, 233.

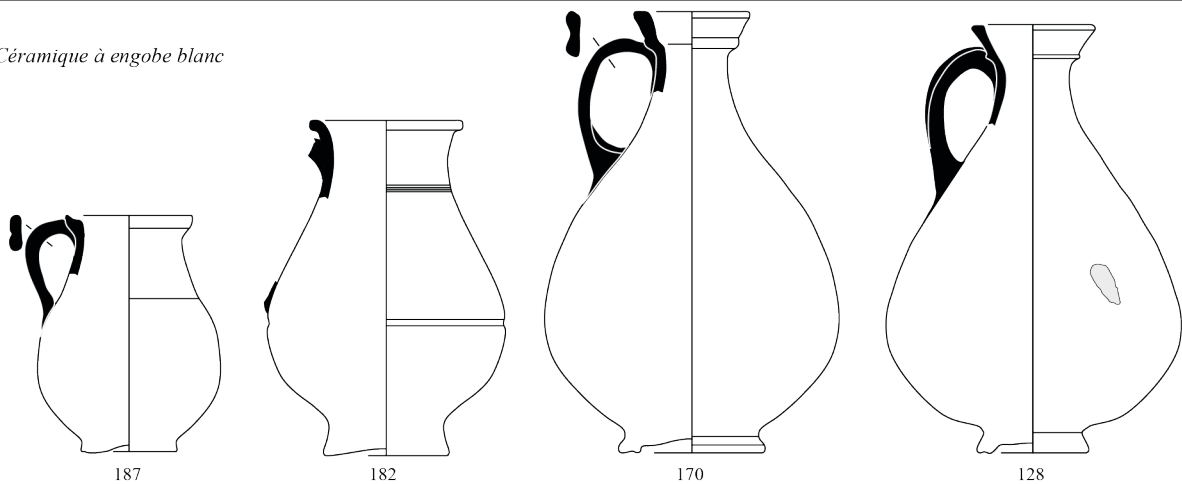




*Céramique peinte à engobe blanc et décor ocre*

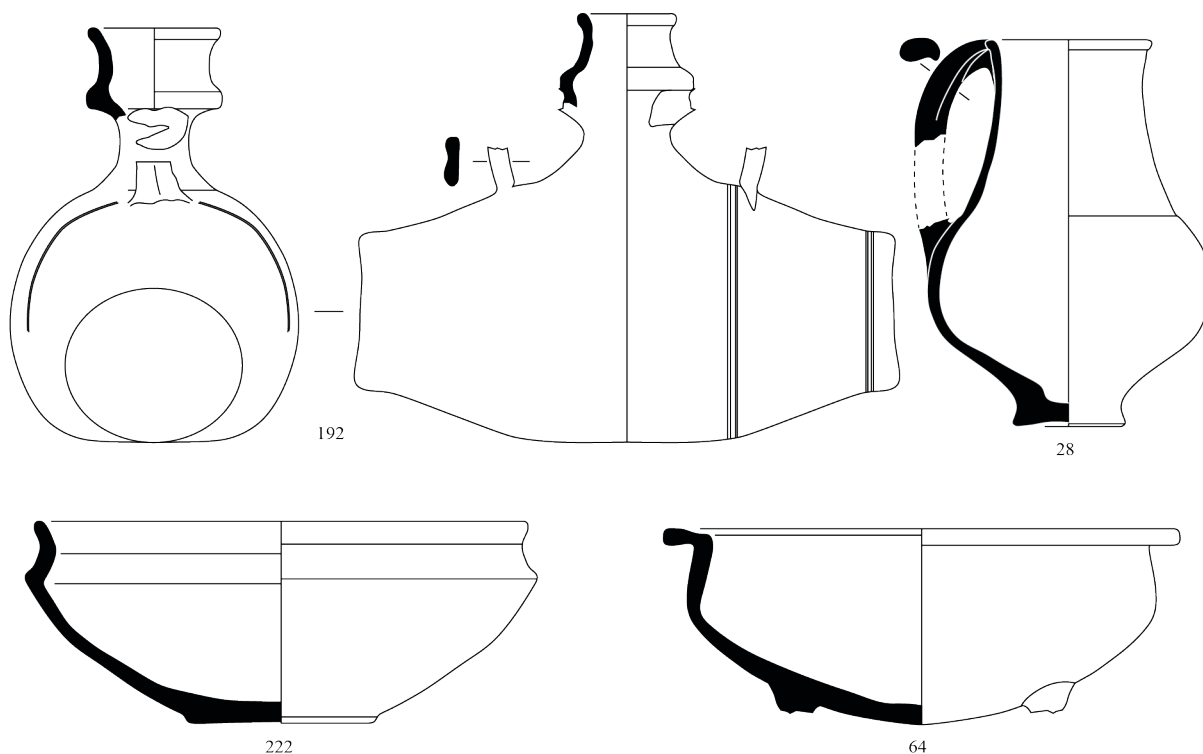
0 5 cm

*Céramique à engobe blanc*

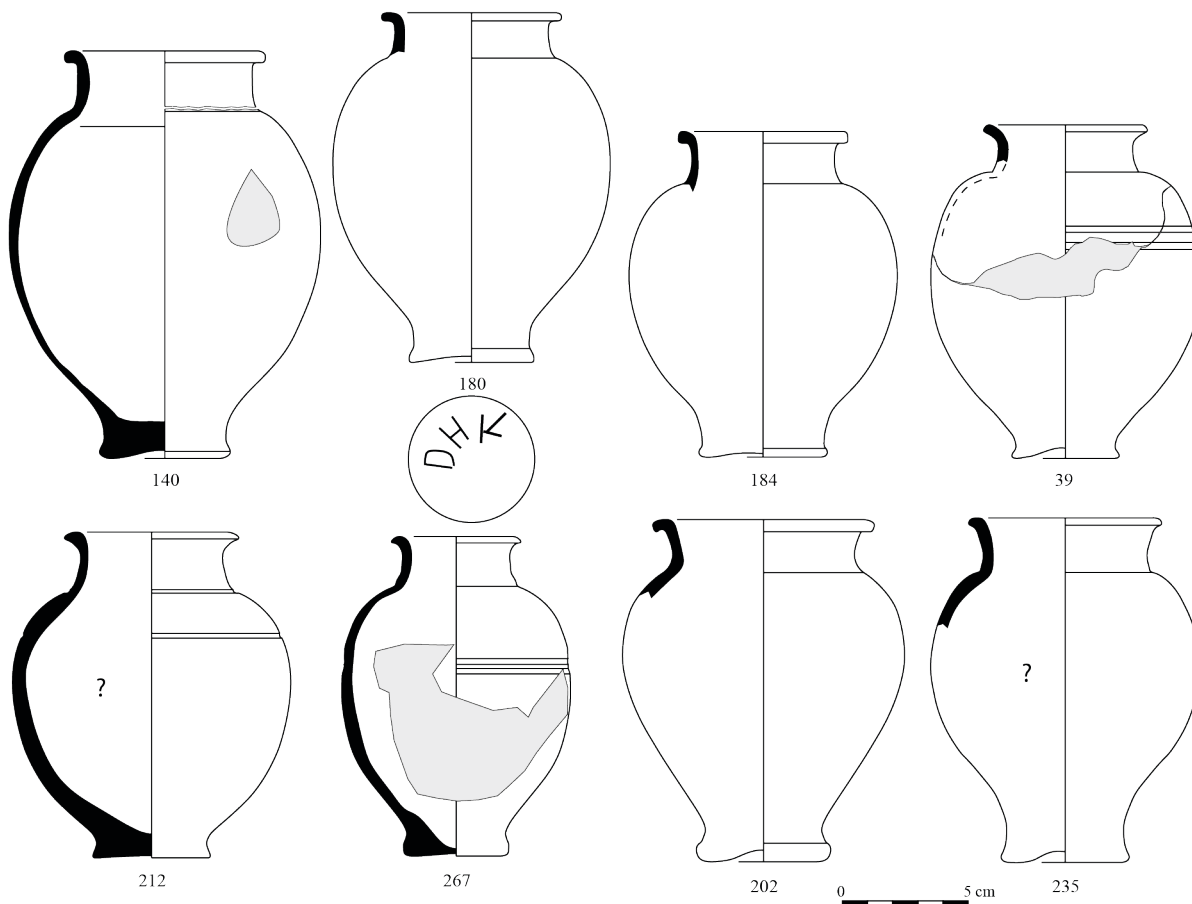


**Pl. 61 - Céramique peinte à décor ocre et céramique à engobe blanc (Pardines).**

Gobelet 4-401 : n° 182 ; gobelet 4-402 : n° 187 ; bouteille 5-201 : n°s 142, 207 ; bouteille 5-402 : n° 123 ;  
bouteille 5-403 : n°s 128, 170 ; ind. : n° 76.



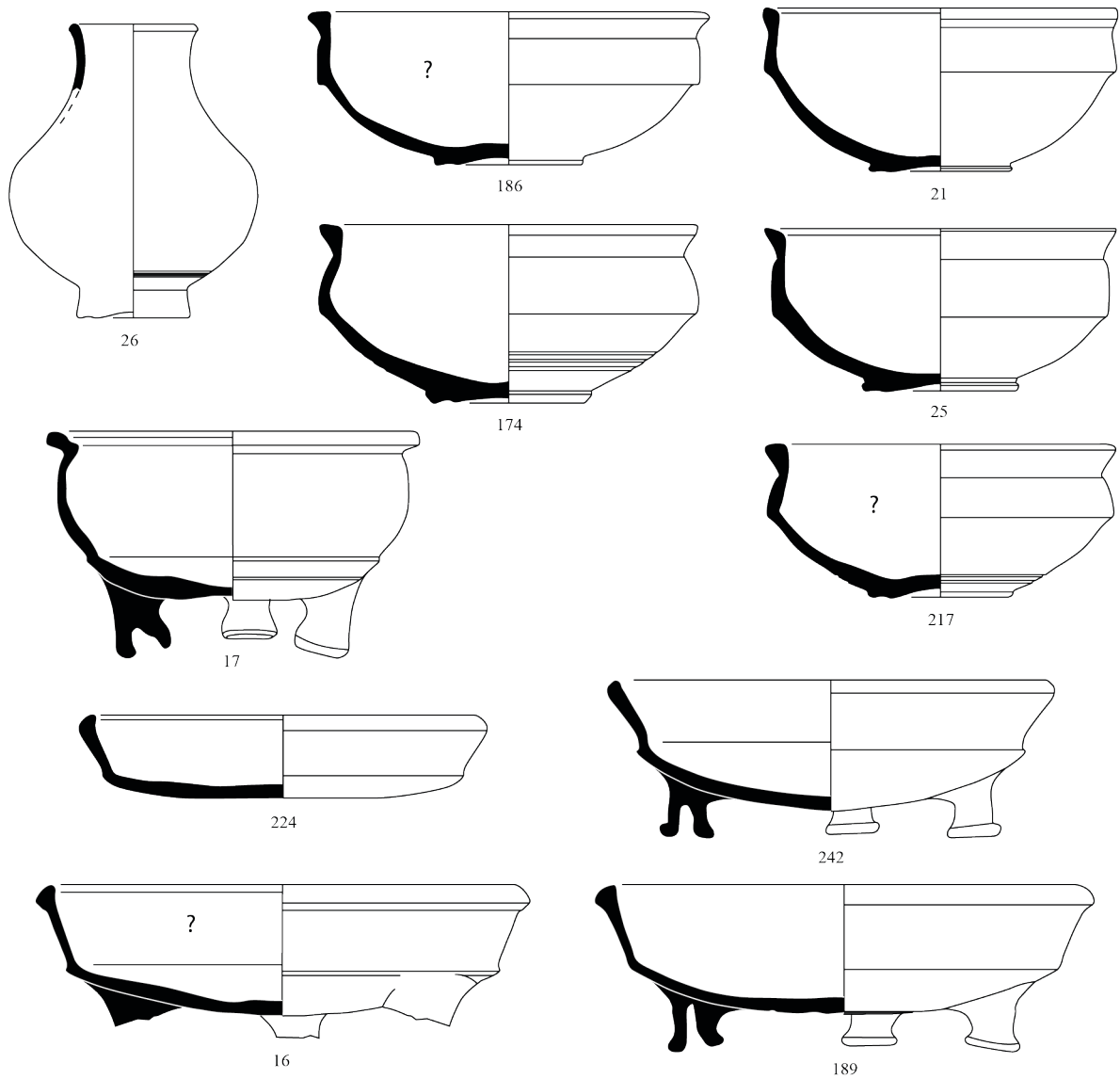
*Céramique à engobe orangé*



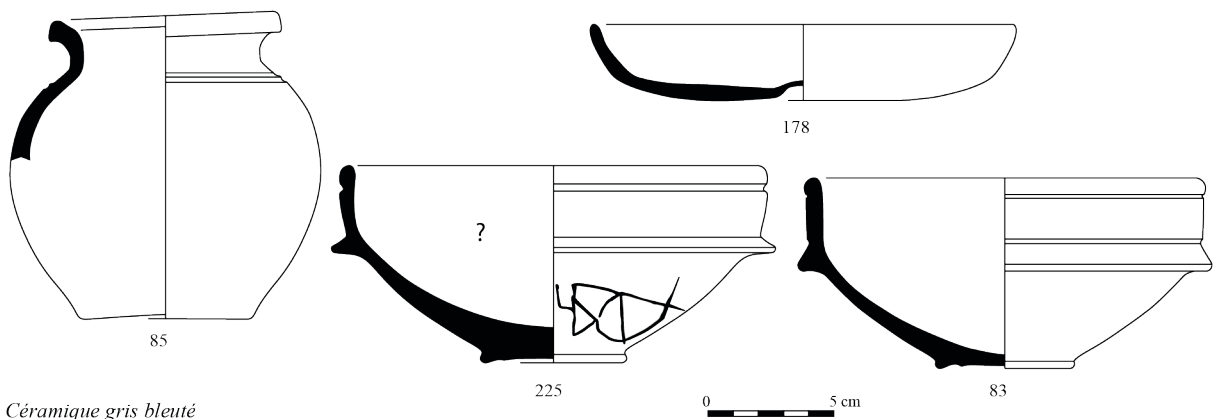
*Céramique à engobe doré au mica (1/2)*

**Pl. 62 - Céramique à engobe orangé et céramique à engobe doré au mica (Pardines ; 1/2).**

Coupe/jatte 2-406 : n° 222 ; marmite 2-602 : n° 64 ; pot 4-201 : n°s 39, 140, 180, 184, 212, 267 ; pot 4-202 : n°s 202, 235 ; pichet 4-502 : n° 28 ; tonnelet 6-101 : n° 192



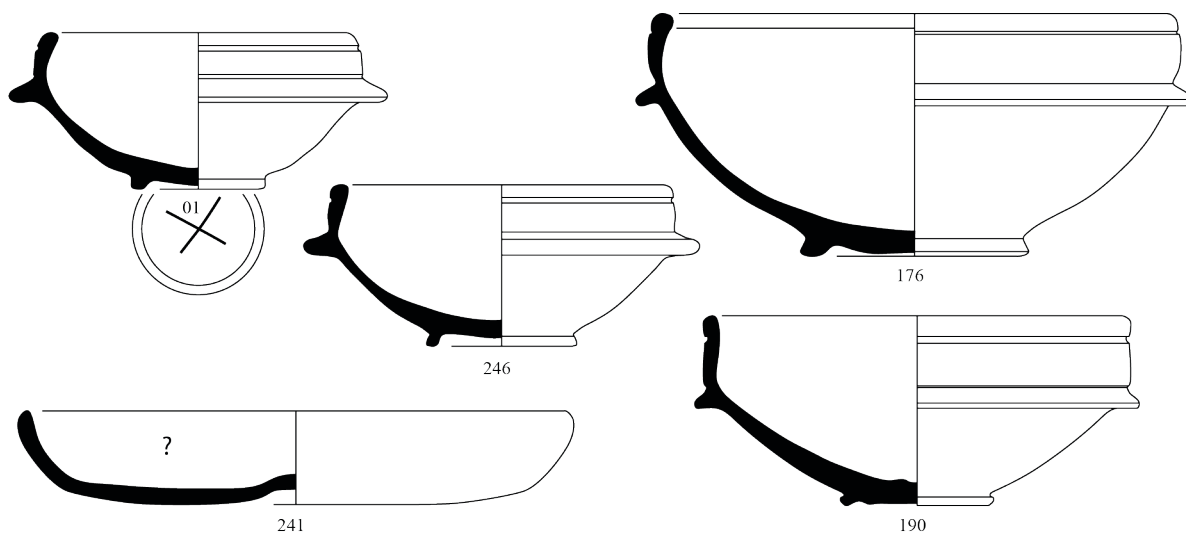
*Céramique à engobe doré au mica (2/2)*



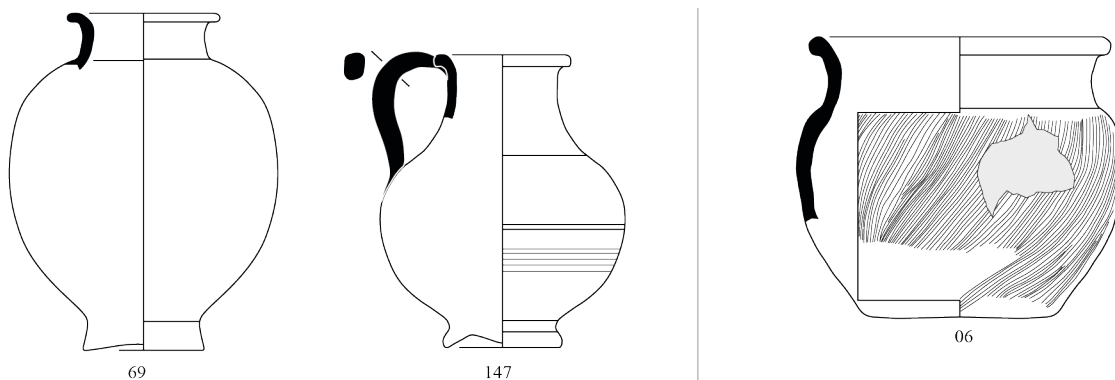
*Céramique gris bleuté*

**Pl. 63 - Céramique à engobe doré au mica (2/2) et céramique gris bleuté (Pardines).**

Assiette 1-401 : n° 178 ; assiette 1-402 : n° 224 ; plat 1-403 : n°s 16, 189, 242 ; coupe/jatte 2-201 : n°s 83, 225 ; coupe/jatte 2-401 : n°s 21, 186 ; coupe/jatte 2-402 : n°s 25, 174, 217 ; marmite 2-602 : n° 17 ; pot 4-101 : n° 85 ; gobelet 4-403 : n° 26.

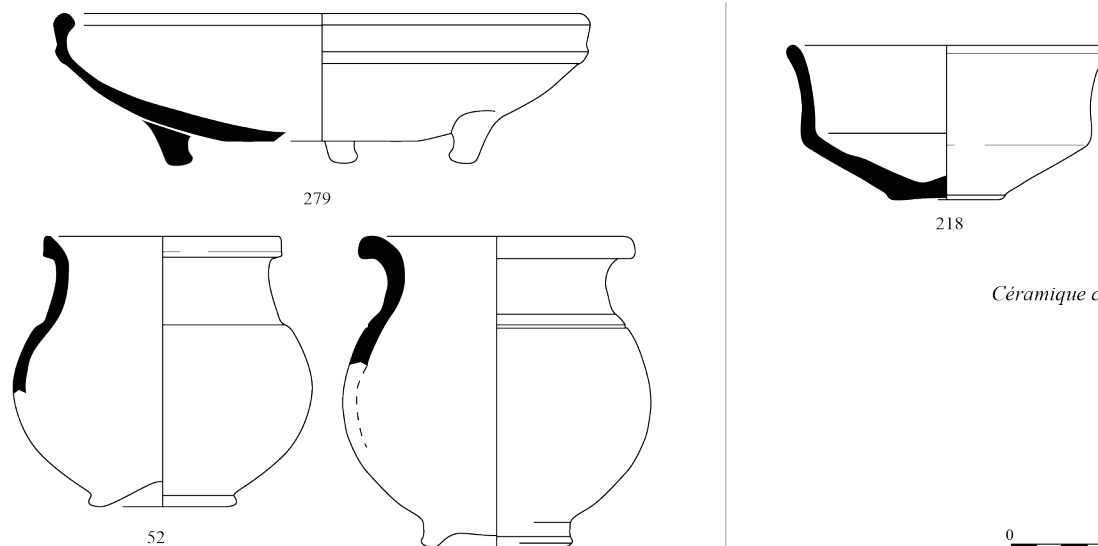


*Céramique gris bleuté lissée*



*Céramique grise lissée*

*Céramique non tournée, oxydante*

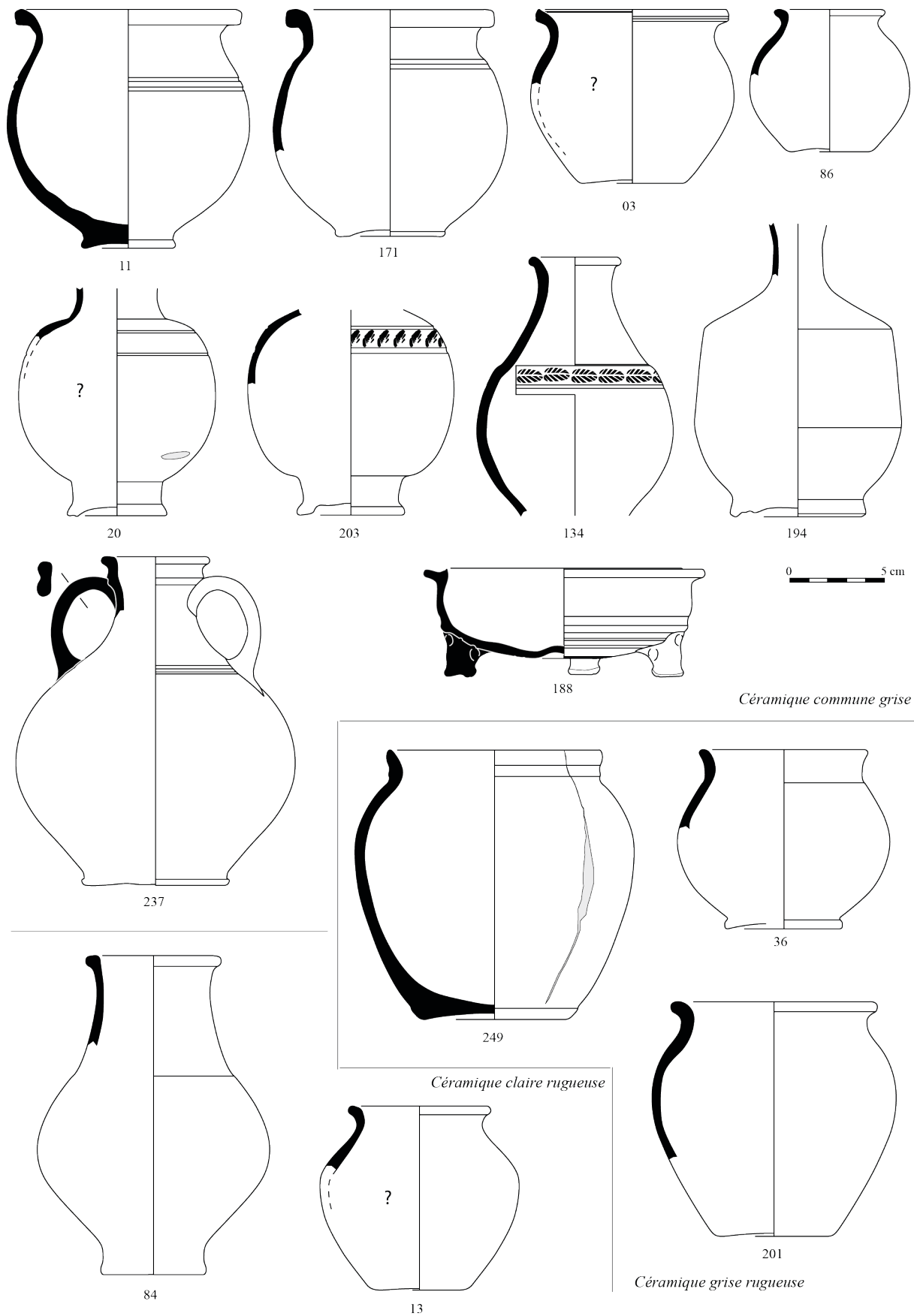


*Céramique sombre lissée*

*Céramique claire lissée*

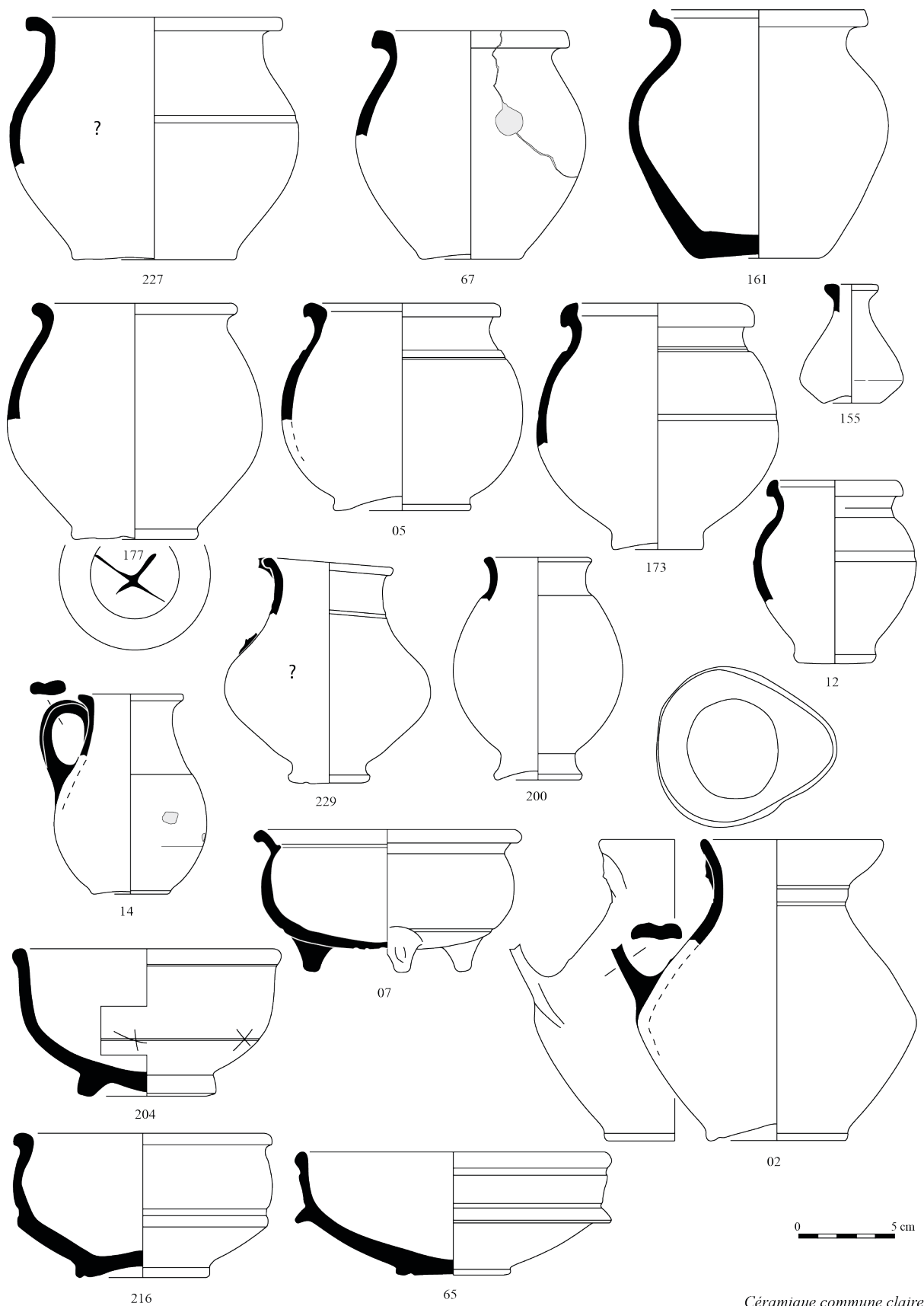
**Pl. 64 - Céramique gris bleuté lissée, céramique grise lissée, céramique sombre lissée, céramique claire lissée et céramique non tournée (Pardines).**

Plat 1-401 : n° 241 ; plat 1-501 : n° 279 ; coupe/jatte 2-201 : n°s 01, 176, 190, 246 ; bol 2-404 : n° 218 ; pot 4-201 : n° 69 ; pot 4-101 : n° 52 ; pot 4-103 : n°s 04, 06 ; pichet 4-501 : n° 147



Pl. 65 - Céramique commune grise, céramique grise rugueuse et céramique claire rugueuse (Pardines).

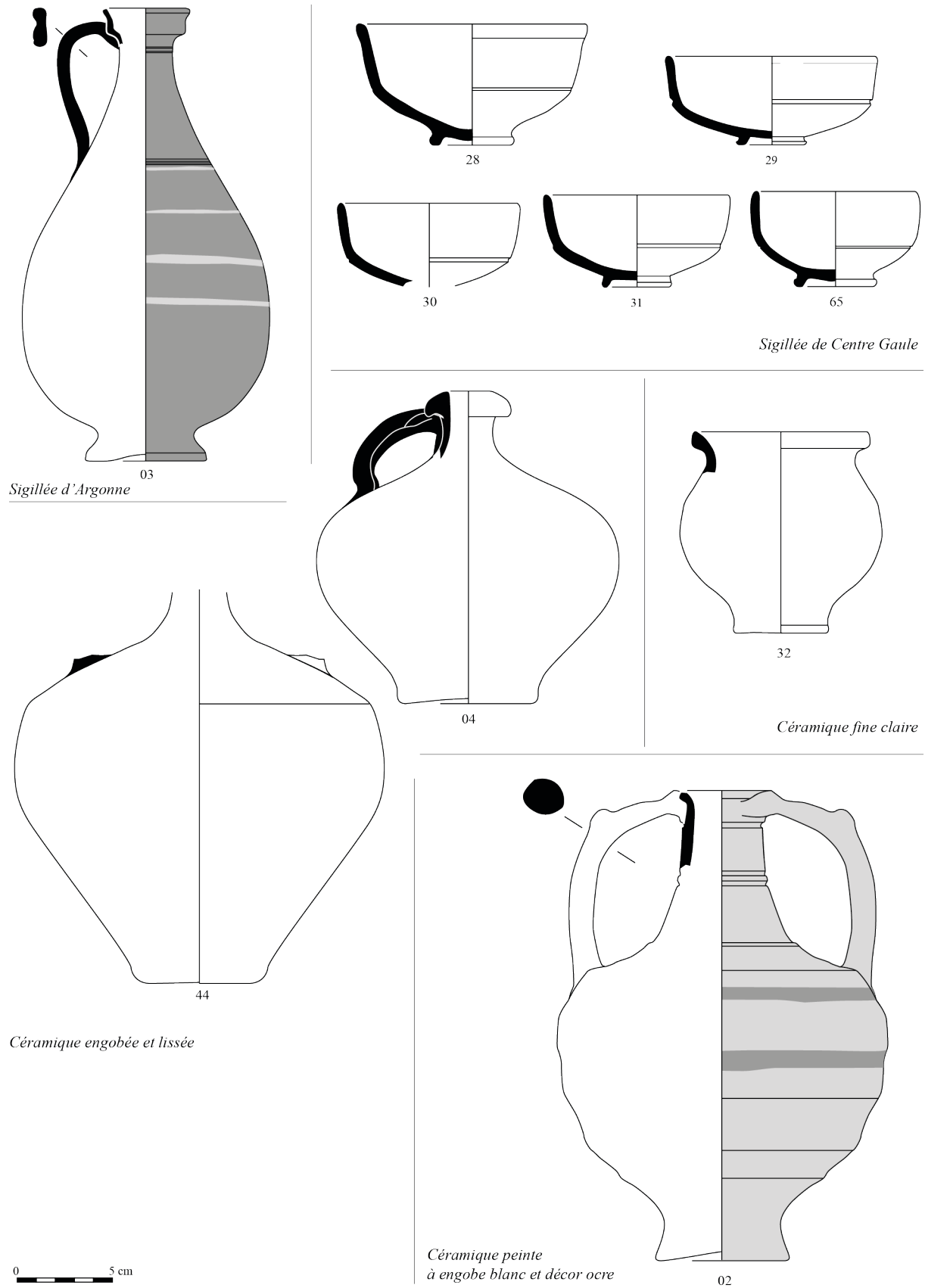
Marmite 2-502 : n° 188 ; pot 3-101 : n° 249 ; pot 3-103 : n°s 13, 86 ; pot 3-104 : n° 36 ; pot 4-101 : n°s 03, 11, 171 ; pot 4-103 : n° 201 ; gobelet 4-701 : n°s 20, 203 ; gobelet 4-702 : n°s 84, 134 ; bouteille 5-202 : n° 237 ; bouteille ind. : n° 194.



*Céramique commune claire*

**Pl. 66 - Céramique commune claire (Pardines).**

Coupe 2-102 : n° 204 ; coupe/jatte 2-201 : n°s 65, 216 ; marmite 2-602 : n° 07 ; pot 3-103 : n° 177 ; pot 4-101 : n°s 67, 161, 227 ; pot 4-103 : n° 05 ; pot 4-105 : n°s 12, 173 ; gobelet 4-402 : n° 14 ; pichet 4-501 : n° 229 ; pichet 4-601 : n° 02 ; gobelet 4-801 : n° 200 ; miniature 6-201 : n° 155.



*Sigillée d'Argonne*

*Sigillée de Centre Gaule*

*Céramique fine claire*

*Céramique engobée et lissée*

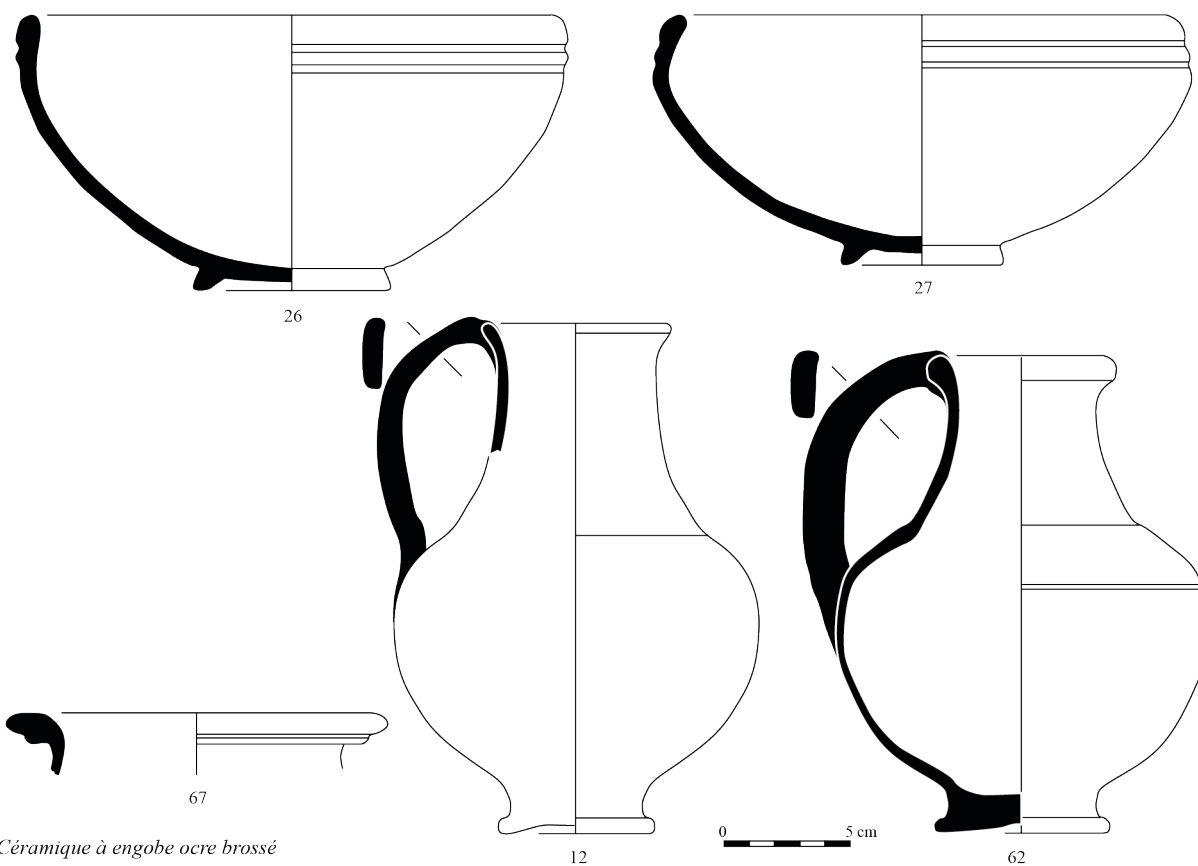
*Céramique peinte à engobe blanc et décor ocre*

**Pl. 67 - Sigillées, céramique engobée et lissée, céramique peinte à décor ocre et céramique fine claire (Les Martres-d'Artière).**

Chenet 343c : n° 03 ; Lez. 202 : n°s 28 à 31, 65 ; pot 4-101 : n° 32 ; bouteille 5-301 : n° 44 ; bouteille 5-401 : n° 04 ; bouteille 5-101 : n° 02.



*Céramique à engobe noir lustré*

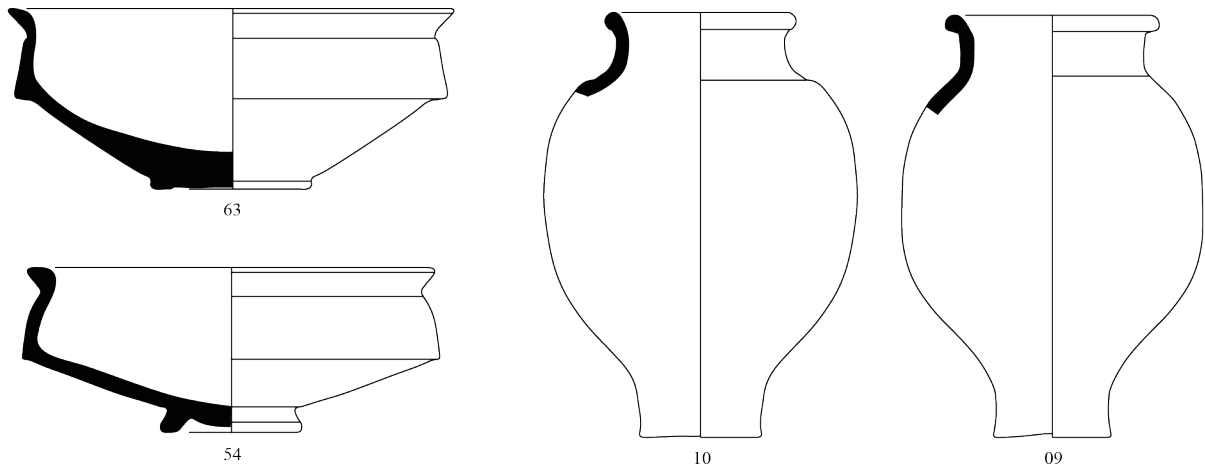


*Céramique à engobe ocre brossé*

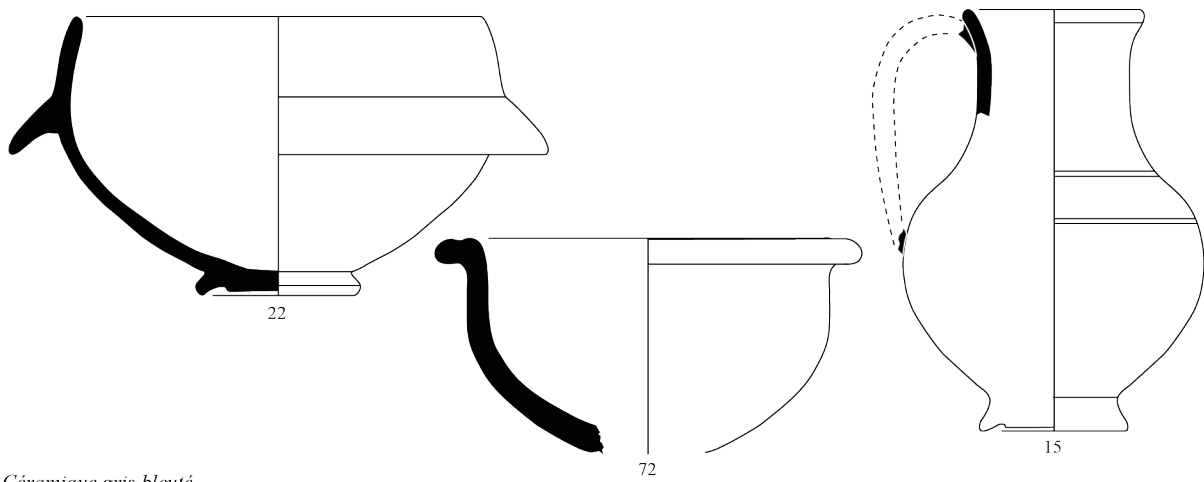
**Pl. 68 - Céramique à engobe noir lustré et céramique à engobe ocre brossé (Les Martres-d'Artière).**

Coupe 2-101 : n<sup>os</sup> 26, 27 ; coupe/jatte 2-201 : n<sup>o</sup> 16, 21 ; pot 4-102 : n<sup>o</sup> 67 ; gobelet 4-701 : n<sup>o</sup> 06 ; gobelet 4-702 : n<sup>os</sup> 05, 13 ; pichet 4-502 : n<sup>os</sup> 12, 62.

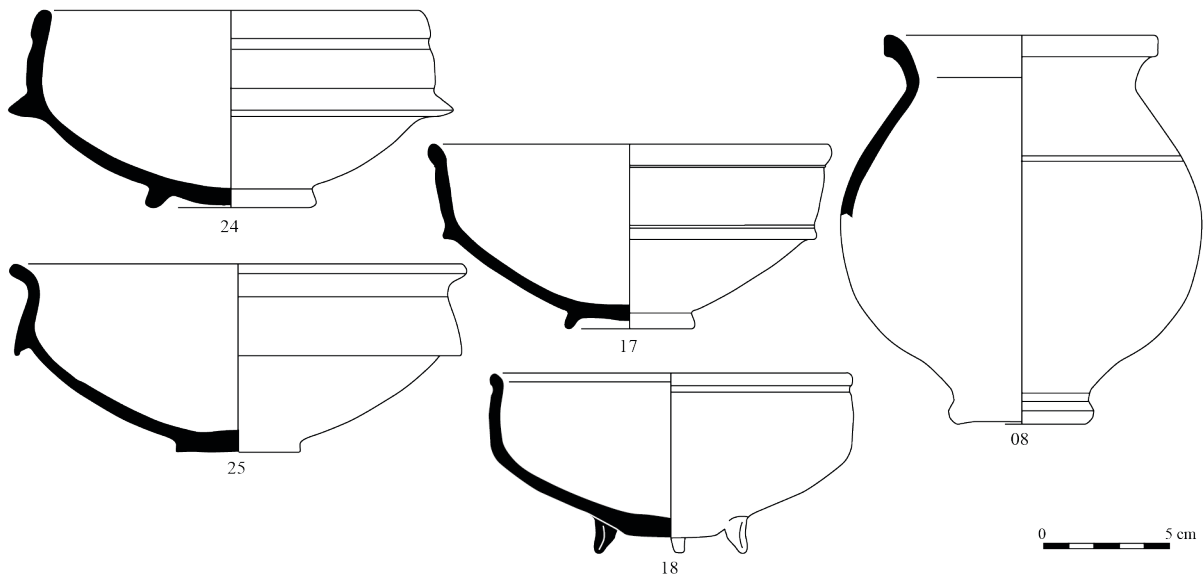




*Céramique à engobe doré au mica*



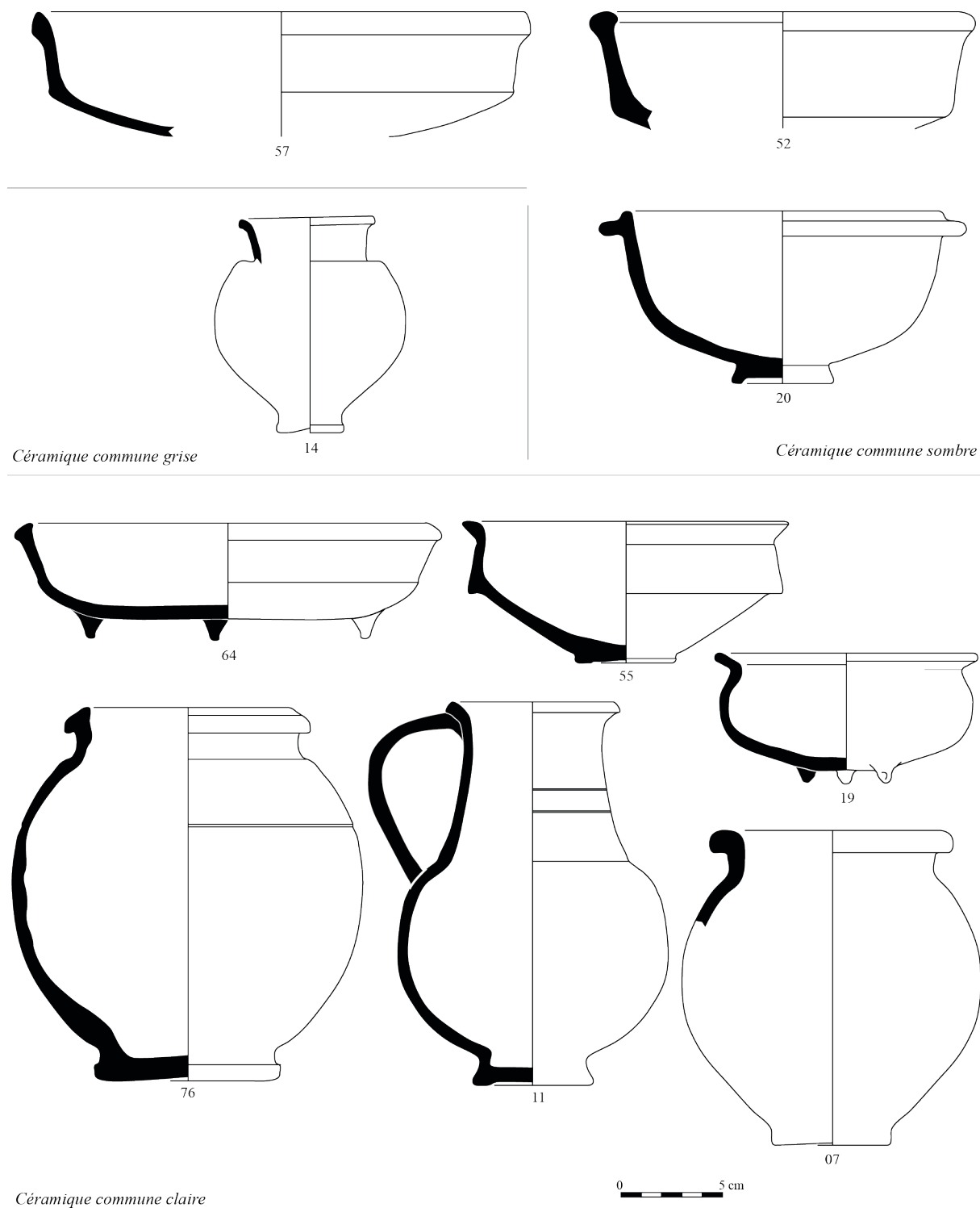
*Céramique gris bleuté*



*Céramique gris bleuté lissée*

**Pl. 69 - Céramique à engobe doré au mica, céramique gris bleuté et céramique gris bleuté lissée  
(Les Martres-d'Artière).**

Marmite 2-104 : n° 18 ; coupe/jatte 2-201 : n°s 17, 22, 24 ; coupe 2-302 : n° 72 ; coupe/jatte 2-401 : n°s 25, 63 ;  
coupe/jatte 2-402 : n° 54 ; pot 4-101 : n° 08 ; pot 4-201 : n°s 09, 10 ; pichet 4-502 : n° 15.



**Pl. 70 - Céramique commune grise, céramique commune sombre et céramique commune claire  
(Les Martres-d'Artière).**

Plat 1-402 : n<sup>os</sup> 52, 57 ; plat 1-403 : n<sup>o</sup> 64 ; coupe/jatte 2-401 : n<sup>o</sup> 55 ; jatte 2-501 : n<sup>o</sup> 20 ; marmite 2-602 : n<sup>o</sup> 19 ;  
pot 4-103 : n<sup>o</sup> 07 ; pot 4-105 : n<sup>o</sup> 76 ; pichet 4-502 : n<sup>o</sup> 11 ; gobelet 4-701 : n<sup>o</sup> 14.

