



UNIVERSITÉ BLAISE PASCAL, CLERMONT-FERRAND II  
UFR Lettres, Langues et Sciences Humaines



Centre d'Histoire  
« Espaces et Cultures »  
CHEC – EA 1001

Ecole doctorale des  
Lettres, Sciences Humaines  
et Sociales – ED 370



Thèse pour l'obtention du grade de Docteur à l'Université Blaise Pascal  
discipline Archéologie

Présentée et soutenue publiquement le 25 novembre 2016 par

**Sandra CHABERT**

# **LA CÉRAMIQUE EN TERRITOIRE ARVERNE ET SUR SES MARGES DE L'ANTIQUITÉ TARDIVE AU HAUT MOYEN ÂGE (FIN III<sup>e</sup> - MILIEU VIII<sup>e</sup> SIÈCLE)**

## **Approche chrono-typologique, économique et culturelle**

### **Volume 3 - Annexes**

Sous la direction de

**Frédéric TRÉMENT**

Professeur d'Antiquités Nationales - Histoire et archéologie de la Gaule  
Université Blaise Pascal - Clermont-Auvergne, CHEC, EA 1001

Composition du jury

**Philippe Husi, rapporteur**

Ingénieur de recherche en archéologie médiévale, CNRS, HDR  
Archéologie et Territoires, UMR 7324, CITERES, Tours

**Claude RAYNAUD**

Directeur de recherche au CNRS  
Archéologie des Sociétés Méditerranéennes, UMR 5140, Montpellier

**Laurent SCHNEIDER**

Directeur de recherche au CNRS, LA3M, UMR 7298, Aix-en-Provence  
Directeur d'Études à l'EHESS, Ciham, UMR 5648, Lyon

**Paul VAN OSSEL, rapporteur**

Professeur d'archéologie de la Gaule et des provinces occidentales de l'Empire romain  
Université Paris Ouest - Nanterre - La Défense, UMR 7041, ArScAN





**LA CÉRAMIQUE EN TERRITOIRE ARVERNE ET SUR SES MARGES  
DE L'ANTIQUITÉ TARDIVE AU HAUT MOYEN ÂGE  
(FIN III<sup>e</sup> - MILIEU VIII<sup>e</sup> SIÈCLE)**

**Approche chrono-typologique, économique et culturelle**

**Volume 3 - Annexes**



UNIVERSITÉ BLAISE PASCAL, CLERMONT-FERRAND II  
UFR Lettres, Langues et Sciences Humaines

Centre d'Histoire  
« Espaces et Cultures »  
CHEC – EA 1001

Ecole doctorale des  
Lettres, Sciences Humaines  
et Sociales – ED 370

Thèse pour l'obtention du grade de Docteur à l'Université Blaise Pascal  
discipline Archéologie

Présentée et soutenue publiquement le 25 novembre 2016 par

**Sandra CHABERT**

**LA CÉRAMIQUE EN TERRITOIRE ARVERNE ET SUR SES MARGES  
DE L'ANTIQUITÉ TARDIVE AU HAUT MOYEN ÂGE  
(FIN III<sup>e</sup> - MILIEU VIII<sup>e</sup> SIÈCLE)**

**Approche chrono-typologique, économique et culturelle**

**Volume 3 - Annexes**

Sous la direction de

**Frédéric TRÉMENT**

Professeur d'Antiquités Nationales - Histoire et archéologie de la Gaule  
Université Blaise Pascal - Clermont-Auvergne, CHEC, EA 1001

Composition du jury

**Philippe HUSI, rapporteur**

Ingénieur de recherche en archéologie médiévale, CNRS, HDR  
Archéologie et Territoires, UMR 7324, CITERES, Tours

**Claude RAYNAUD**

Directeur de recherche au CNRS  
Archéologie des Sociétés Méditerranéennes, UMR 5140, Montpellier

**Laurent SCHNEIDER**

Directeur de recherche au CNRS, LA3M, UMR 7298, Aix-en-Provence  
Directeur d'Études à l'EHESS, Ciham, UMR 5648, Lyon

**Paul VAN OSSEL, rapporteur**

Professeur d'archéologie de la Gaule et des provinces occidentales de l'Empire romain  
Université Paris Ouest - Nanterre - La Défense, UMR 7041, ArSCAN



## Table des annexes

Annexe 1 - Corpus de comparaisons : céramiques de l'Antiquité tardive et du haut Moyen Âge.....	9
Annexe 2 - Répertoire illustré des groupes techniques : Auvergne et Gévaudan .....	41
Annexe 3 - Céramiques des fours F53 et F76, la ZAC de l'Enclos à Lezoux (Puy-de-Dôme).....	63
Annexe 4 - Catalogue des sépultures de Maison Blanche, Pardines : éléments de datation des dépôts de céramiques .....	79
Annexe 5 - Tableaux de quantification des ensembles et des horizons céramologiques .....	117
Annexe 6 - Sériographe EPPM des catégories céramiques de Molles à partir du NR .....	205
Annexe 7 - Pourcentages des catégories céramiques calculés par le sériographe EPPM, Molles.....	209
Annexe 8 - Répartition des modes de cuisson des céramiques de Molles, en NR .....	213
Annexe 9 - Tableaux de synthèse : catégories céramiques, groupes techniques et formes .....	217
Annexe 10 - Analyse pétrographique et géochimique, par Thomas Delbey.....	255
Table des illustrations. ....	261



## **ANNEXE 1**

### **CORPUS DE COMPARAISONS : CÉRAMIQUES DE L'ANTIQUITÉ TARDIVE ET DU HAUT MOYEN ÂGE**







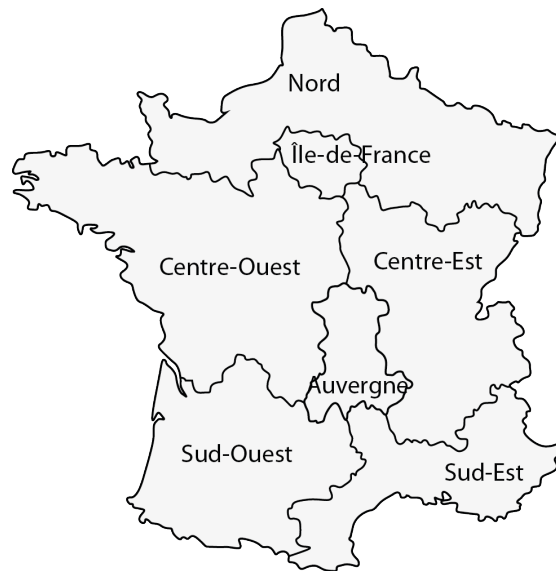











Les références sont regroupées par secteur de découverte, selon la répartition suivante :



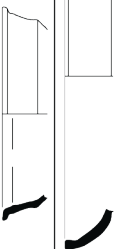

## 1. Les formes



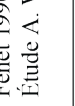

Codes	Formes et variantes (échelle 1/10 <sup>e</sup> )	Régions et productions	III <sup>e</sup> s.	IV <sup>e</sup> s.	V <sup>e</sup> s.	VI <sup>e</sup> s.	VII <sup>e</sup> s.	VIII <sup>e</sup> s.	Bibliographie
I-101		- Auvergne . Puy-de-Dôme, Tourzel-Ronzières : fine grise							Guyot 2003 : 1903.
		- Île-de-France . Seine-et-Marne : céramique de « Serris »					fin	2 <sup>nde</sup> 1/2	Mahé-Hourlier 2006 : 167.
		- Sud-Est . Languedoc : à pisolithes			450-480				Raynaud, Elie 2006 : 359.
I-102		- Nord . Calvados, Vieux					fin	milieu	Couanon, Hincker 1998 : 53.
		- Île-de-France . granuleuse		4 <sup>ème</sup> 1/4					Berlin, Ségurier 2011 : 272 ; Lefèvre, Mahé 2004 : 121.
		- Centre-Est . Rhône, Lyon/54 rue Pierre Audry							Gisclon 2001 : 386.
		- Centre-Ouest . Vienne, Châtellerault, forme Iceramm 6-2							Notice en ligne, B. Véquaud : <a href="http://iceramm.univ-tours.fr/bdresultats.php?notice=59">http://iceramm.univ-tours.fr/bdresultats.php?notice=59</a> .
		- Nord . Eure, Guichainville					1 <sup>ère</sup> 1/2		Adrian 2002 : 203.
		- Île-de-France . Seine-et-Marne, Chessy : granuleuse							Bonin 2000 : 8.
		- Centre-Ouest . Charente-Maritime, Saint-Xandre							Maurel, Gleize, Guériteau 2007 : 137.
		- Sud-Ouest . Aveyron, Le Caussou : type Maubert							Carme, Pédoussaut 2003 : 310.
		- Centre-Ouest . Indre-et-Loire, les Fondettes, variante de la forme coupe 6-1							Notice en ligne, F. Jaffrot : <a href="http://iceramm.univ-tours.fr/pdf_notice.php?notice=95">http://iceramm.univ-tours.fr/pdf_notice.php?notice=95</a> .
	I-103		- Sud-Est . Languedoc : à pisolithes				1 <sup>er</sup> 1/3		
		- Centre-Ouest . Vienne, Châtellerault/Pouthumé, forme Iceramm 6-3							Notice en ligne, B. Véquaud : <a href="http://iceramm.univ-tours.fr/bdresultats.php?notice=59">http://iceramm.univ-tours.fr/bdresultats.php?notice=59</a> .

1-201		<p><b>- Sud-Ouest</b>          . Aveyron, Le Caussou : type Maubert</p> <p><b>- Île-de-France</b>          . granuleuse</p>						fin		Carme, Pédoussaut 2003 : 310. Lefèvre, Mahé 2004 : 121.
		<p><b>- Rhénanie</b>          . Rotgestrichene Ware, forme Trier -18</p> <p><b>- Centre-Ouest</b>          . Indre, Issoudun : DS.P.          . Indre-et-Loire, Tours : DS.P., forme Iceramm plat 11-1          . Indre, Issoudun : commune sombre</p> <p><b>- Centre-Est</b>          . Drôme, Chabrillan/Saint-Martin : céramique commune          . Ardèche : DS.P., Rig. 4          . Saône-et-Loire, Mâcon</p> <p><b>- Auvergne</b>          . Haute-Loire, Brioude/Îlot Doyenné-République : DS.P.          . Puy-de-Dôme, Lezoux : grise lissée, forme 17</p> <p><b>- Sud-Est</b>          . Languedoc oriental : communes sableuses oxydantes ou réductrices, forme C1          . Languedoc oriental : non tournée, forme C1          . Languedoc oriental : calcaire engobée, forme C3          . Languedoc oriental : kaolinitique, forme C8          . Languedoc : DS.P., Rig. 4          . Provence, Bouches-du-Rhône, St-Blaise, Eyguières : DS.P., Rig. 4          . Pyrénées orientales, Assignan-Le Mas : grise grossière</p> <p><b>- Île-de-France</b>          . Yvelines, La Boissière-Fécole          . Yvelines, Septeuil          . céramique commune</p> <p><b>- Centre-Ouest</b>          . Eure-et-Loir, Chartres/Saint-Barthélémy : commune sombre lustrée</p>	430	2 <sup>ème</sup> 1/4 1 <sup>ère</sup> 1/2	1 <sup>er</sup> 1/4	2 <sup>ème</sup> 1/4 1 <sup>ère</sup> 1/2	fin début	fin	Raynaud 1993g : 551. Raynaud 1993d : 332. Raynaud 1993f : 201. Meffre, Raynaud 1993a : 496. Raynaud 1993a : 412. Rigoir, Rigoir 1994 : 141 ; Rigoir, Pelletier, Poguet 2001 : 43. Calthma 1993 : 207-208.	Brulet 2010b : 281. Wittmann 2007 : 230, 237. Notice en ligne, P. Husi : <a href="http://iceramm.univ-tours.fr/bdresullais.php?notice=73">http://iceramm.univ-tours.fr/bdresullais.php?notice=73</a> . Wittmann 2007 : 230, 237. Bonnet, Batigne-Vallet 2002 : 336. Grilles 2011 : 322. Kasprzyk, Mouton-Venault 2011 : 92, 94. Guyot 2003 : 767. Fenet 1990 : 210.
			fin	fin	fin	fin	fin	fin	Raynaud 1993g : 551. Raynaud 1993d : 332. Raynaud 1993f : 201. Meffre, Raynaud 1993a : 496. Raynaud 1993a : 412. Rigoir, Rigoir 1994 : 141 ; Rigoir, Pelletier, Poguet 2001 : 43. Calthma 1993 : 207-208.	Gaidon-Bunuel, Barat, Van Ossel 2006 : 153. Lefèvre, Mahé 2004 : 110. Sellès 2005 : 310.

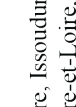

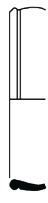

1-403		. Puy-de-Dôme, Lezoux : grise lissée, forme II - <b>Centre-Est</b> . cité des Éduens : pâte claire - <b>Centre-Ouest</b> . Loiret, Tavers : grise lissée - <b>Auvergne</b> . Puy-de-Dôme, Lezoux : grise lissée, forme II . Puy-de-Dôme, Lempdes/rue de la Rochelle : couverte micacée - <b>Centre-Est</b> . Nièvre : commune claire . Nièvre : commune sombre lissée - <b>Auvergne</b> . Puy-de-Dôme, Combronde/Sous le Coudert II : engobe micacé	II <sup>e</sup> s. fin fin fin 2 <sup>nde</sup> 1/2 II <sup>e</sup> - déb. III <sup>e</sup>	fin milieu 330 début	Fenet 1990 : 209. Joly, Mouton-Venault 2012 : 45. Moircau 1992 : 186. Fenet 1990 : 209. Étude A. Wittmann dans Dumas dir. 2010. Kasprzyk, Mouton-Venault 2011 : 72, 79. Kasprzyk, Mouton-Venault 2011 : 72, 79. Trescarte 2013 : 299, pl. 72 : n <sup>os</sup> 10, 11. Étude A. Wittmann dans Chumiaud 2013 : 198, n <sup>o</sup> 7. Durand, Maçon 2013 : 167. Kasprzyk, Mouton-Venault 2011 : 77. Bouchain-Palleau 2007 : 107. Chambon, Rouquet 1999 : 377. Bébian 2005 : 333. Chambon, Cribellier, Fourré 2011 : 122 ; Fournier 2015 : 264, fig. 38. Wittmann 2007 : 227. Bébian 2005 : 333. Wittmann 2007 : 237.
1-501		. Puy-de-Dôme, Clermont-Ferrand/Trémonteix : couverte micacée - <b>Centre-Ouest</b> . Cher, Bourges/Grand Mazières : <i>terra nigra</i> tardive - <b>Centre-Est</b> . Nièvre, Chevroches : sombre lissée - <b>Centre-Ouest</b> . Indre, <i>Argentomagus</i> (Saint-Marcel) : engobe brossé . Cher, Bourges/Lazenay : engobe brossé . Indre-et-Loire, Tours/Château : engobe brossé, forme Icerannu coupe 14-6 . Loiret, Marigny-lès-Usages : engobe brossé . Indre, Issoudun : commune claire . Indre-et-Loire, Tours/Château : commune sombre lissée . Indre, Issoudun : commune sombre lissée - <b>Auvergne</b> . Puy-de-Dôme, Lempdes/rue de la Rochelle : engobe ocre brossé . Puy-de-Dôme, Lezoux : sigillée, Lcz. 201 . Puy-de-Dôme, Aigueperse/Montussang : engobe ocre brossé	2 <sup>nde</sup> 1/2 fin fin fin	début début fin fin début début	Étude A. Wittmann dans Dumas dir. 2010. Bet, Wittmann 1995 : 207, 214. Blaizot, Wittmann 2013 : 221.
2-101		. Indre, Issoudun : commune sombre lissée - <b>Auvergne</b> . Puy-de-Dôme, Lempdes/rue de la Rochelle : engobe ocre brossé . Puy-de-Dôme, Lezoux : sigillée, Lcz. 201 . Puy-de-Dôme, Aigueperse/Montussang : engobe ocre brossé	fin fin fin	fin fin début début	Étude A. Wittmann dans Dumas dir. 2010. Bet, Wittmann 1995 : 207, 214. Blaizot, Wittmann 2013 : 221.

	<p>. Puy-de-Dôme, Lezoux : grise lissée, forme 40</p> <p>. Puy-de-Dôme, Clermont-Ferrand/Trémonteix : commune claire (?)</p> <p>- <b>Centre-Est</b></p> <p>. Nièvre, Chantenay-Saint-Imbert : engobe brossé</p> <p>. Loire, Roanne, tombe Rollet : engobe rouge</p> <p>- <b>Sud-Est</b></p> <p>. Languedoc : à pisolithes</p> <p>- <b>Centre-Ouest</b></p> <p>. Deux-Sèvres, Rom : commune claire</p> <p>. Poitou : décorée à l'éponge, Raimb. 3, voire 2</p> <p>. Indre, <i>Argentomagus</i> (Saint-Marcel) : revêtement rouge</p> <p>- <b>Auvergne</b></p> <p>. Puy-de-Dôme, Lezoux : sigillée, Lez. 201</p> <p>. Puy-de-Dôme, Lezoux : grise lissée, forme 21</p> <p>- <b>Rhénanie</b></p> <p>. Mayen, Rotgestrichene Ware, forme B31.1 (forme rapprochant)</p>	<p>330</p> <p>milieu</p> <p>2<sup>nde</sup> 1/2</p> <p>2<sup>nde</sup> 1/2</p> <p>fin</p> <p>début</p> <p>début</p> <p>début</p> <p>2<sup>eme</sup> 1/3 et suiv.</p>		<p>Fenet 1990 : 213.</p> <p>Étude A. Wittmann dans Chuniaud 2013 : 201, n° 4.</p> <p>Ancel, Dias dir. 2015 : fig. 57.</p> <p>Giry 2015 : 80, fig. 4, n°s 5, 6.</p> <p>Raynaud, Elie 2006 : 345.</p> <p>Chiron-Champagne 2012 : 304.</p> <p>Raimbault 1973 : 192.</p> <p>Bouchain-Palleau 2007 : 97.</p> <p>Bet, Wittmann 1995 : 207, 214.</p> <p>Fenet 1990 : 207.</p> <p>Redknapp 1999 : 231, 236.</p> <p>Bouchain-Palleau 2007 : 97.</p> <p>Fenet 1990 : 207.</p> <p>Raynaud 1990 : 204-205.</p> <p>Wittmann 2007 : 227.</p> <p>Bourgeois 1993 : 146.</p> <p>Bayard et al. 2011 : 176, 182.</p> <p>Marcille, Pissot 2006 : 71.</p> <p>Gaidon-Bunuel, Barat, Van Ossel 2006 : 151.</p> <p>Séguier 2006 : 261.</p> <p>Wittmann 2007 : 214.</p>
2-102	    	<p>fin</p> <p>3<sup>eme</sup> 1/3</p> <p>4<sup>eme</sup> 1/4</p> <p>2<sup>eme</sup> 1/3</p> <p>1<sup>ere</sup> 1/2</p> <p>fin</p> <p>3<sup>eme</sup> 1/4</p> <p>milieu</p> <p>2<sup>eme</sup> et 3<sup>eme</sup> 1/4</p>		











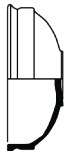











	<p><b>- Auvergne</b> : engobe micacé</p> <p>. Puy-de-Dôme, Clermont-Ferrand/Trémonteix : commune claire</p>	fin II <sup>e</sup> déb. III <sup>e</sup> fin					Trescarte 2013 : pl. 70, n <sup>os</sup> 1 à 3.  Étude A. Wittmann dans Chumiaud 2013 : 216, n <sup>o</sup> 2.  Chiron 1988 : 40.  Lallemant 2007 : 290, 294.
	<p><b>- Auvergne</b> : Allier, Néris-les-Bains : fine claire et engobe micacé : Allier, Varennes-sur-Allier/rue de l'Hôtel de Ville : grossière claire et engobe micacé</p>	débüt					Adrian 2002 : 188. Hineker 2006 : 148.  Bébiten 2005 : 329, 333. Raimbault 1973 : 192.  Gaime 2010 : 54 : Blaizot 2013.
	<p><b>- Nord</b> : Eure, Guichainville : Basse-Normandie</p> <p><b>- Centre-Ouest</b> : Indre-et-Loire, Tours/Château : grise à noire à surface polie : Poitou : décorée à l'éponge</p> <p><b>- Auvergne</b> : Puy-de-Dôme, Aigueperse/Monttussang : engobe micacé</p>	1 <sup>ère</sup> 1/2	débüt	3 <sup>ème</sup> 1/3	débüt		Adrian 2002 : 205.  Lefèvre, Mahé 2004 : 114 ; Lefèvre 2009 : 169.
	<p><b>- Nord</b> : Eure, Guichainville : granuleuse</p> <p><b>- Île-de-France</b> : Hauts-de-Seine, Vanves/place de la République : claire granuleuse</p> <p><b>- Centre-Ouest</b> : Limousin, Limoges : commune claire, forme Iceramm coupe 6-1 : Indre-et-Loire, Tours/Château, forme Iceramm coupe 6-1</p> <p>. Indre-et-Loire, Truyes, forme Iceramm coupe 6-1 : Vienne, Civaux/Champ Doucet</p> <p><b>- Sud-Ouest</b> : Aveyron, le Caussou, Montpellier-le-Vieux : type Maubert</p> <p><b>- Sud-Est</b></p>	425	550				Notice B. Véquaud : <a href="http://iceramm.univ-tours.fr/bdresultats.php?notice=198">http://iceramm.univ-tours.fr/bdresultats.php?notice=198</a> . P. Husi : <a href="http://iceramm.univ-tours.fr/bdresultats.php?notice=72">http://iceramm.univ-tours.fr/bdresultats.php?notice=72</a> et <a href="http://iceramm.univ-tours.fr/bdresultats.php?notice=74">http://iceramm.univ-tours.fr/bdresultats.php?notice=74</a> . Notice E. Coffineau : <a href="http://iceramm.univ-tours.fr/bdresultats.php?notice=98">http://iceramm.univ-tours.fr/bdresultats.php?notice=98</a> . Véquaud 2012 : 471.  Carne, Pédoussaut 2003 : 312 ; Boudartichouk 1999b : 117.





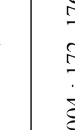

## Annexe 1 - Corpus de comparaisons

2-602		<p>- <b>Auvergne</b>  . Allier, Montluçon/Les Hauts de Buffon : engobe micacé  . Allier, Varennes-sur-Allier/rue de l'Hôtel de Ville : engobe micacé</p> <p>- <b>Centre-Ouest</b>  . Eure-et-Loir, Chartres/Saint-Chéron : fine engobée</p> <p>- <b>Auvergne</b>  . Puy-de-Dôme, Aigueperse/Montussang : commune claire</p> <p>- <b>Auvergne</b>  . Puy-de-Dôme, Lezoux : grise lissée, forme 47  . Puy-de-Dôme, Clermont-Ferrand/Trémonteix : commune sombre</p> <p>- <b>Centre-Est</b>  . Rhône, Lyon : commune rouge</p> <p>- <b>Sud-Est</b>  . Gard, Générac : pâte claire  . Languedoc, Provence : commune oxydante micacée, forme D1  . Languedoc : à pisolithes</p> <p>- <b>Île-de-France</b></p> <p>- <b>Auvergne</b>  . Puy-de-Dôme, Clermont-Fd/quartier du Changil : fine grise</p> <p>- <b>Centre-Est</b>  . Ain, Château-Gaillard/Recourbe</p> <p>- <b>Sud-Est</b>  . Bouches-du-Rhône : commune claire  . Bouches-du-Rhône, Saint-Blaise : commune grise</p> <p>- <b>Île-de-France</b>  . Yvelines, Septeuil : commune claire</p> <p>- <b>Centre-Ouest</b>  . Indre, Issoudun : engobe rouge  . Indre-et-Loire, Tours/Château : sombre lissée</p> <p>- <b>Auvergne</b>  . Allier, Varennes-sur-Allier/rue de l'Hôtel de Ville</p>	<p>3<sup>ème</sup> 1/3</p> <p>II<sup>e</sup> ou III<sup>e</sup> s.</p> <p>3<sup>ème</sup> 1/3</p>	<p>début</p> <p>début</p> <p>début</p> <p>330</p> <p>milieu</p> <p>milieu</p> <p>1<sup>er</sup> 1/4</p> <p>530</p> <p>2<sup>ème</sup> et 3<sup>ème</sup> 1/4</p> <p>début</p> <p>début</p> <p>début</p> <p>début</p> <p>début</p> <p>début</p>	<p>milieu</p> <p>?</p>	<p>Étude A. Wittmann dans Cabezuelo 2012 : 590-591.  Lallemand 2007 : 290.</p> <p>Sellès 2001 : 57.</p> <p>Blaizot, Wittmann 2013 : 221.</p> <p>Fenet 1990 : 214.  Étude A. Wittmann dans Chumiaud 2013 : 203, n° 3 ; 209, n° 5, 6.</p> <p>Ayala 2000 : 238, 245 ; Batigne-Vallet, Lemaître 2008 : 243.</p> <p>Raynaud 1982 : 332.  Meffire, Raynaud 1993b : 369.</p> <p>Raynaud, Elie 2006 : 363.  Bertin, Séguier 2011 : 274.</p> <p>Guyot 2003 : 868.</p> <p>Vichard 2001 : 177.</p> <p>Pelletier, Vallauri 1994 : 182.  Pelletier, Vallauri 1994 : 182.</p> <p>Gaidon-Bunuel, Barat, Van Ossele 2006 : 150.</p> <p>Wittmann 2007 : 222.  Bébién 2005 : 334.</p> <p>Lallemand 2007 : 292.</p>
2-701						
2-702						
2-703						

	 variante avec petite lèvre marquée	<p><b>- Centre-Est</b>            . Rhône, Lyon/Saint-Jean : commune rouge</p> <p><b>- Centre-Est</b>            . Ain, Beynost/Grandes Croix            . Jura, Ménétru-le-Vignoble : pâte beige grossière et engobe orangé</p> <p><b>- Centre-Est</b>            . Drôme, Chabrillan/Saint-Martin et L'Hortal : commune rouge</p> <p><b>- Sud-Est</b>            . Languedoc : commune à engobe micacé</p> <p><b>- Centre-Est</b>            . Rhône, Lyon/Saint-Jean : commune rouge</p> <p><b>- Centre-Est</b>            . Rhône, Lyon/Saint-Jean : commune rouge</p> <p>. Rhône, Symphorien-d'Ozon/Pillon : commune grise</p> <p><b>- Sud-Est</b>            . Bouches-du-Rhône, Vernègues</p> <p><b>- Centre-Ouest</b>            . forme Icceram pot 2-1</p> <p><b>- Sud-Est</b>            . Languedoc, forme Cathma 5d</p> <p><b>- Centre-Ouest</b>            . Indre, Issoudun : engobe brossé</p> <p><b>- Nord</b>            . Eure, Guichainville (vase de grand module)</p> <p><b>- Centre-Ouest</b>            . Vienne, Poitiers            . Deux-Sèvres, Rom : commune claire            . Indre-et-Loire, Tours</p> <p><b>- Auvergne</b>            . Allier, Droiturier : commune grise</p> <p>. Allier, Lapalisse/Bel Air et Coulanges : semi-fine sombre et grise</p> <p><b>- Sud-Est</b>            . Languedoc, Provence : grise kaolimitique, forme A20</p>	milieu					Ayala 2000 : 238.
3-101			fin		début		Raynaud 1993b : 341	
3-102		HE	2 <sup>nde</sup> 1/2 2 <sup>nde</sup> 1/2				Ayala 2000 : 239. Ayala 2000 : 27. Blaizot <i>et al.</i> 2001 : 300, 347.	
3-103			2 <sup>ème</sup> 1/4		fin		Chapon <i>et al.</i> 2004 : 172, 176. Notices en ligne : <a href="http://icceramm.univ-tours.fr/bdforme.php?idp=31">http://icceramm.univ-tours.fr/bdforme.php?idp=31</a> .	
3-104			2 <sup>nde</sup> 1/2		1 <sup>ère</sup> 1/2 2 <sup>nde</sup> 1/2		Raynaud 1990 : 139 ; Cathma 1993 : 152, 155. Wittmann 2007 : 232. Adrian 2002 : 178. Wittmann, Jouquand 2003. Chiron-Champagne 2012 : 304. Notice en ligne : <a href="http://icceramm.univ-tours.fr/bdforme.php?region=1#31">http://icceramm.univ-tours.fr/bdforme.php?region=1#31</a> . Guyot 2010 : 30. Liegard, Fourvel 2003 : 33, 35. Meffre, Raynaud 1993a : 491.	







3-502		<p>. Bourgogne et Franche-Comté : commune sableuse grise, fine grise lustrée</p> <p>- <b>Nord</b></p> <p>. Lorraine, Maizières-lès-Vic (forme légèrement biconique)</p> <p>- <b>Centre-Est</b></p> <p>. Bourgogne (forme approchantente seulement)</p> <p>. Yonne : craquelée bleutée (sans anse)</p> <p>. Ain, Trévoux : production claire (sans anse)</p> <p>. Saône-et-Loire, Sevrey : « service bistre », dont à pâte grise fine (sans anse)</p> <p>- <b>Nord</b></p> <p>. Moselle, Frouard : forme Périn type 107 (forme approchantente)</p> <p>. sud de la vallée du Rhin supérieur,</p> <p>- <b>Île-de-France</b></p> <p>. forme approchantente : gobelet tripartite dit burgonde</p> <p>- <b>Île-de-France</b></p> <p>. Yvelines, Septeuil</p> <p>- <b>Centre-Ouest</b></p> <p>. Indre, Issoudun : céramique grise</p> <p>. Indre, Issoudun : commune sombre</p> <p>- <b>Auvergne</b></p> <p>. Puy-de-Dôme, Clermont-Ferrand/Trémonteix : commune sombre</p> <p>. Puy-de-Dôme, Lezoux : grise lissée</p> <p>- <b>Centre-Est</b></p> <p>. Rhône, Lyon/Saint-Jean : commune rouge</p> <p>- <b>Sud-Ouest</b></p> <p>. Aveyron, Rodez</p> <p>- <b>Centre-Ouest</b></p> <p>. Indre, <i>Argentomagus</i> (Saint-Marcel) : commune claire</p> <p>. Indre, Issoudun : granuleuse, commune sombre</p> <p>- <b>Auvergne</b></p> <p>. Allier, Montaignet-sur-l'Andelot/Millefleurs</p> <p>. Cantal, Chastel-sur-Murat : commune grise</p> <p>. Haute-Loire, Brioude/flot Doyenné-République : commune grise</p>	<p>3<sup>ème</sup> 1/3</p> <p>4<sup>ème</sup> 1/4</p> <p>1<sup>ère</sup> 1/2</p>	<p>2<sup>ème</sup> 1/2</p> <p>1<sup>ère</sup> 1/2</p>	<p>1<sup>ère</sup> 1/2</p>	<p>Kasprzyk, Mouton-Venault 2011 : 83-84.</p> <p>Bruncella, Guillaume, Prouteau 2012 : 73.</p> <p>Venault <i>et al.</i> 2011 : 180.</p> <p>Kasprzyk, Mouton-Venault 2011 : 69.</p> <p>Faure-Boucharlat, Caclin 2001 : 232.</p> <p>Delor-Ahü, Simonin 2005 : 269.</p> <p>Bruncella, Guillaume, Prouteau 2012 : 76.</p> <p>Châtelet 2002 : 84.</p> <p>Lefèvre, Mahé 2004 : 116.</p> <p>Gaidon-Bunnuel, Barat, Van Ossel 2006 : 155.</p> <p>Ferdère dir. 1980 : 45.</p> <p>Wittmann 2007 : 236.</p> <p>Étude A. Wittmann dans Chuniaud 2013 : 203, 205.</p> <p>Fenet 1990 : 216 ; Guyot 2003 : 359 ; Guyot 2003 : 1193.</p> <p>Ayala 2000 : 245.</p> <p>Bourgeois 1993 : 147.</p> <p>Bouchain-Palleau 2007 : 100, 104.</p> <p>Wittmann 2007 : 234.</p> <p>Liegard 2003-2004 : 67.</p> <p>Boudartchouk 1999a : 100-101, 97.</p> <p>Guyot 2003 : 762.</p>
3-601						
4-101						
						



4-102		<p><b>- Centre-Est</b> Rhône, Lyon/Vaise</p> <p><b>- Sud-Ouest</b> Aveyron, Rodez</p> <p><b>- Sud-Est</b> Languedoc : à pisolithes, forme A6b</p> <p><b>- Auvergne</b> Allier, Montaignet-sur-l'Andelot/Millefleurs</p> <p><b>- Sud-Est</b> Provence : commune grise, forme A2</p> <p><b>- Centre-Ouest</b> Cher, Bourges/ruelle de Nevers : commune claire Indre-et-Loire, Tours/Château : engobe brossé Maine-et-Loire, Angers : engobe brossé Eure-et-Loir : engobe brossé Cher, Bourges/Lazenay Indre, Issoudun : engobe brossé</p> <p><b>- Sud-Est</b> Languedoc : à pisolithes, forme A7a</p> <p><b>- Centre-Ouest</b> Indre, <i>Argentomagus</i> (Saint-Marcel) : fin I<sup>er</sup> s. Eure-et-Loir, Chartres Cher, Bourges Indre-et-Loire, Tours : II<sup>e</sup> s. et engobe brossé Maine-et-Loire, Angers</p> <p><b>- Auvergne</b> Allier, Isle-et-Bardais/Les Petits Jardins : I<sup>er</sup>-II<sup>e</sup> s. : pâte claire et sombre Puy-de-Dôme, Combronde/Sous le Coudert II : II<sup>e</sup> s. : engobe rouge Puy-de-Dôme, Clermont-Ferrand/Trémonteix : commune claire</p> <p><b>- Centre-Est</b> Nièvre : I<sup>er</sup> s.</p> <p><b>- Île-de-France</b> Yvelines, Maule : granuleuse</p> <p><b>- Centre-Ouest</b> Indre-et-Loire, Tours/Château : engobe brossé Indre, Issoudun : engobe brossé</p>	1 <sup>ère</sup> 1/2	4 <sup>ème</sup> 1/4	fin	fin	fin	fin	fin	fin	fin	fin	<p>Lascoux, Batigne-Vallet 2003 : 233.</p> <p>Bourgeois 1993 : 146.</p> <p>Raynaud, Elie 2006 : 332.</p> <p>Liegard 2003-2004 : 67.</p> <p>Raynaud 1993c : 455 ; Pelletier 1997 : 114.</p> <p>Chambon 2007 : 135.</p> <p>Bébien 2005 : 325 ; Ferdière dir. 1980 : 45. Bébien 2005 : 325 ; Ferdière dir. 1980 : 45. Bébien 2005 : 325 ; Ferdière dir. 1980 : 45. Chambon, Rouquet 1999 : 377. Wittmann 2007 : 227, 232.</p> <p>Raynaud, Elie 2006 : 334.</p> <p>Tuffreau-Libre, Lintz 2005 : 267. Selles 2001 : 116-117. Chambon 2007 : 134, 135 ; Bébien 2005. Raux 2005 : 184 ; Bébien 2005. Bébien 2005.</p> <p>Laüt 2012 : 83.</p> <p>Trescarte 2013 : pl.54.</p> <p>Étude A. Wittmann dans Chumaud 2013 : 201, n° 5.</p> <p>Joly, Mouton 2003 : 269.</p> <p>Barat, Sirat 1993 : 194, 200.</p> <p>Bébien 2005 : 325, 326, 328, 331 et 332. Wittmann 2007 : 232.</p>
-------	---	---	----------------------	----------------------	-----	-----	-----	-----	-----	-----	-----	-----	--

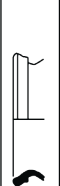





4-103	 <p>variante à bandeau épais</p>	<p><b>- Sud-Est</b> . Languedoc : Cathma 7-8</p> <p><b>- Sud-Est</b> . Languedoc : Cathma 8</p> <p><b>- Nord</b> . Calvados, Bretteville-l'Orgueilleuse/La Corneille : commune grise</p> <p><b>- Centre-Ouest</b> . Indre, Chezelles : commune grise . Eure-et-Loir, Dambroin : commune grise</p> <p><b>- Auvergne</b> : Haut-Empire, commune claire</p> <p><b>- Sud-Est</b> . Provence, Languedoc : kaolinique, forme A19 . Languedoc : à pisolithes, forme A2</p> <p><b>- Sud-Est</b> . Provence : commune grise, forme A1</p> <p><b>- Nord</b> . Eure, Guichainville</p> <p><b>- Île-de-France</b> . Seine-et-Marne : granuleuse</p> <p><b>- Centre-Ouest</b> . Indre-et-Loire, Tours/Château : sombre lissée . Indre, Issoudun : commune sombre . Deux-Sèvres : claire granuleuse</p> <p><b>- Auvergne</b> . Puy-de-Dôme, Ronzières/Tourzel-Ronzières : fine grise lissée . Puy-de-Dôme, Lezoux/Les Boudets : commune grise</p> <p><b>- Sud-Est</b> . Provence : commune grise, forme A2</p> <p><b>- Nord</b> . Calvados, Bretteville-l'Orgueilleuse/La Corneille : commune grise</p> <p><b>- Centre-Ouest</b> . Indre-et-Loire, Tours/Château : pâte claire et engobe blanc, pâte sombre brute</p> <p><b>- Auvergne</b> . Puy-de-Dôme, Combronde/Sous le Coudert II : commune claire, 2<sup>ème</sup> moitié II<sup>e</sup> s. . Allier, Gannat/Les Chazoux : commune claire</p>		1 <sup>ère</sup> 1/2	360 milieu	fin	1 <sup>ère</sup> 1/2	3 <sup>ème</sup> 1/3		Cathma 1993 : 162-163 ; Cathma 1997 : 107.  Cathma 1993 : 138.  Navarre 1997 : 424.  Tuffreau-Libre, Coulon 1991 : 95. Ferdère dir. 1980 : 45. Delage 2002 : 40.  Meffre, Raynaud 1993a : 491. Raynaud, Elie 2006 : 312.  Raynaud 1993c : 453.  Adrian 2002 : 191.  Lefèvre, Mahé 2004 : 111.  Bébian 2005 : 328. Wittmann 2007 : 236. Chiron-Champagne 2012 : 307. Guyot 2003 : 1362. Guyot 2003 : 1362.  Bet dir. 2010 : 110.  Raynaud 1993c : 455 ; Pelletier 1997 : 114. Navarre 1997 : 426.  Bébian 2005 : 326-327.  Trescarte 2013 : 102, 226, pl. 50. Trescarte 2013 : 102, 226, pl. 50.
4-104					début	1 <sup>ère</sup> 1/2				
4-105				1 <sup>ère</sup> 1/2						











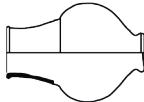
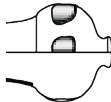

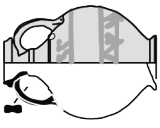
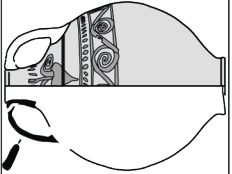
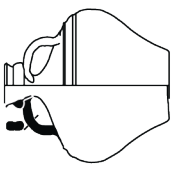

	<p><b>- Auvergne</b></p> <ul style="list-style-type: none"> <li>. Allier, Montluçon/les Hauts de Buffon : engobe brossé</li> <li>. Puy-de-Dôme, Aigueperse/Montussang : commune claire, engobe rouge</li> <li>. Puy-de-Dôme, Clermont-Ferrand/Trémonteix : engobe ocre brossé</li> </ul> <p><b>- Centre-Est</b></p> <ul style="list-style-type: none"> <li>. Loire, Roanne, tombe Mâtel : revêtement micacé</li> </ul> <p><b>- Sud-Est</b></p> <ul style="list-style-type: none"> <li>. Bouches-du-Rhône, Saint-Blaise : commune grise</li> </ul>				3 <sup>ème</sup> 1/3	3 <sup>ème</sup> 1/3	début	330	2 <sup>nde</sup> 1/2	Étude A Wittmann dans Cabezuelo 2012 : 590-591. Blaizot 2013. Étude A. Wittmann dans Chumiaud 2013 : 198, n° 6. Giry 2015 : 84, fig. 5, n° 5. Pelletier, Vallauri 1994 : 178.
4-601		<p><b>- Nord</b></p> <ul style="list-style-type: none"> <li>. Eure, Guichainville</li> </ul> <p><b>- Centre-Ouest</b></p> <ul style="list-style-type: none"> <li>. Limousin, Deux-Sèvres, Louin (forme rapprochant)</li> </ul> <p><b>- Auvergne</b></p> <ul style="list-style-type: none"> <li>. Haute-Loire, Montgibrout/Salzuit (forme rapprochant)</li> </ul> <p><b>- Centre-Est</b></p> <ul style="list-style-type: none"> <li>. Savoie, Portout : luisante, forme 94</li> </ul> <p><b>- Sud-Est</b></p> <ul style="list-style-type: none"> <li>. Hérault, Lunel-Viel/le Verdier : luisante</li> </ul>	1 <sup>ère</sup> 1/2				?		Lintz 1994 : 206 ; Durquety <i>et al.</i> 2012 : 270. Dumontet, Duterne 1999 : 254. Pernon 1990 : 122-123, pl. 16. Raynaud 1993e : 509-510 ; Raynaud 2010 : 26. Gaidon-Bunuel, Barat, Van Ossel 2006 : 157.	
4-701		<p><b>- Île-de-France</b></p> <ul style="list-style-type: none"> <li>. Bassin parisien</li> </ul> <p><b>- Centre-Ouest</b></p> <ul style="list-style-type: none"> <li>. Poitou : décorée à l'éponge, forme Raimb. 8</li> <li>. Cher, Bourges/Lazenay : décorée à l'éponge</li> </ul> <p><b>- Auvergne</b></p> <ul style="list-style-type: none"> <li>. Puy-de-Dôme, Lezoux : sigillée, forme 226</li> </ul>	3 <sup>ème</sup> 1/3	2 <sup>nde</sup> 1/2	début	2 <sup>nde</sup> 1/2		Barat, Sirat 1993 : 193, 200. Raynaud 1993d : 203 ; Raynaud 2010 : 30.	Blaizot <i>et al.</i> 2004 : 148.	
		<p><b>- Sud-Est</b></p> <ul style="list-style-type: none"> <li>. Hérault, Lunel-Viel/le Verdier : luisante</li> </ul>								
		<p><b>- Auvergne</b></p> <ul style="list-style-type: none"> <li>. Puy-de-Dôme, Clermont-Fd/La Grande Borne : commune sombre polie</li> </ul>	3 <sup>ème</sup> 1/4	fin						

4-702	 	<p>- métallescente, forme Niederbieber 33 - sigillée d'Argonne, forme Ch. 339</p> <p><b>- Nord</b> : contextes domestiques et funéraires . Calvados, Bretteville-l'Orgueilleuse/la Cornaille : commune grise . Eure, Guichainville : sombre lustré . Pas-de-Calais, Arras : <i>terra nigra</i> tardive</p> <p><b>- Île-de-France</b> . Seine-et-Marne, Châteaubleau/les Grands Jardins (module plus trapu) . basse vallée de la Seine . Yvelines, Maule</p> <p><b>- Centre-Ouest</b> . Limousin : métallescente . Eure-et-Loir, Chartres : <i>terra nigra</i> tardive et commune sombre . décorée à l'éponge, forme Raimb. 9 . Cher, Bourges/Grand Mazières : <i>terra nigra</i> tardive . Cher, Bourges/Lazenay : sombre polie . Orléanais : sombre lustré</p> <p><b>- Auvergne</b> . Puy-de-Dôme, Aigueperse/Montussang : fine sombre et sombre polie . Puy-de-Dôme, Pérignat-lès-Sarliève/Dieu le Père : engobe noir lustré, engobe rouge (?) . Allier, Varennes-sur-Allier/rue de l'Hôtel de Ville : fine sombre</p> <p><b>- Centre-Est</b> . Nièvre, Chevroches : revêtement argileux . Nièvre, Chantenay-Saint-Imbert</p> <p><b>- Sud-Est</b> . luisante, forme Portout 74</p> <p><b>- Centre-Ouest</b> . Limousin : décorée à l'éponge, variante Raimb. 8</p> <p><b>- Nord</b> . Gaule septentrionale : contextes funéraires, engobe blanc, décors rouges</p>	<p>3<sup>ème</sup> 1/4</p> <p>1<sup>ère</sup> 1/2 1<sup>ère</sup> 1/2 fin</p> <p>1<sup>ère</sup> 1/2 1<sup>ère</sup> 1/2</p> <p>2<sup>nde</sup> 1/2 fin</p> <p>3<sup>ème</sup> 1/3</p> <p>160</p>	<p>1<sup>er</sup> 1/4</p> <p>début</p> <p>début</p> <p>1<sup>ère</sup> 1/2</p> <p>début</p>	<p>Brulet 1994 : 84 ; Harley 1996 : 432. Navarre 1997 : 422. Adrian 2011 : 156. Tuffreau-Libre, Jacques 1994 : 17. Pilon, Bertin 2006 : 23. Adrian 2006a : 372. Barat, Sirat 1993 : 193, 199. Lintz 1994 : 204. Sellès 2005 : 309. Raimbault 1973 ; Guittou 2012a : 335. Durand, Maçon 2013 : 167. Fourré 2003 : 399. Chambon, Cribellier 2008 : fig. 3. Blaizot, Wittmann 2013 : 226 ; Gaime 2010 : 55. Desforges 1956 : 207. Lallemant 2007 : 292. Mouton-Venault, Devevey 2005 : 488. Ancel, Dias dir. 2015 : fig. 50, 54. Raynaud 1993e : 509. Lintz 1994 : 204. Brulet 1990 : 414, 431.</p>
4-801					
5-201					

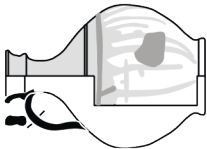
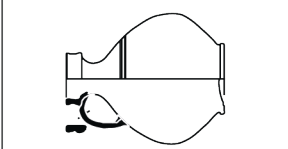
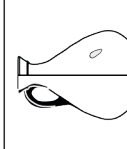
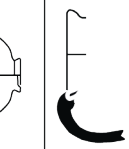
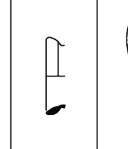
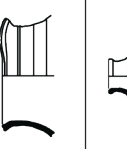
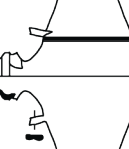
	<p><b>- Centre-Ouest</b> : Eure-et-Loir, Chartres/Saint-Barthélémy : engobe blanc, décors rouges</p>					Sellès 2005 : 314.	
	<p><b>- Auvergne</b> : Puy-de-Dôme, Clermont-Ferrand/Trémonteix : peinte à engobe blanc et décor ocre, bouteille 5-202 probable</p>	350				Étude A. Wittmann dans Chumiaud 2013 : 205, n° 2.	
	<p><b>- Centre-Ouest</b> : Indre, Issoudun : commune claire : Cher, Bourges/Lazenay : commune micacée</p> <p><b>- Auvergne</b> : Puy-de-Dôme, Lempdes/rue de la Rochelle : engobe rouge : Puy-de-Dôme, Aigueperse/Montussang : engobe rouge : Allier, Montluçon/Hauts de Buffon : engobe rouge : Puy-de-Dôme, Pérignat-lès-Sarliève/Dieu le Père : engobe rouge (?)</p>	fin 1 <sup>ère</sup> 1/2	fin fin	fin 3 <sup>ème</sup> 1/3 3 <sup>ème</sup> 1/3	fin fin	Wittmann 2007 : 218. Fourré 2003 : 402. Étude A. Wittmann dans Dumas dir. 2010. Gairne 2010 : 55 ; Blaizot 2013. Étude A. Wittmann dans Cabezuelo 2012 : 590-591. Desforges 1956 : 207.	
	<p><b>- Centre-Ouest</b> : Indre, <i>Argentomagus</i> (Saint-Marcel) : commune claire</p> <p><b>- Centre-Est</b> : Drôme, Valence (forme approchant)</p> <p><b>- Sud-Est</b> : Hérault, Lunel-Viel : commune claire calcaire (forme approchant)</p> <p><b>- Nord</b> : Gaule septentrionale : contextes funéraires</p>	fin II <sup>e</sup> - déb. III <sup>e</sup> s.				Tuffreau-Libre, Lintz 2007 : 21. Bonnet <i>et al.</i> 2012 : 401. Raynaud 2010 : 26, fig.13, n° 25.	
		1 <sup>er</sup> 1/4				Brulet 1990 : 413, 431.	

	<p>- <b>Centre-Ouest</b>  . Eure-et-Loir, Chartres/Saint-Barthélemy : commune claire  . Charente-Maritime : décorée à l'éponge</p> <p>- <b>Sud-Est</b>  . Provence, Languedoc : claire engobée, forme F3</p> <p>- <b>Île-de-France</b>  . Yvelines, Maule</p> <p>- <b>Auvergne</b>  . Puy-de-Dôme, Aigueperse/Montussang (forme moins ventrue) : commune claire</p> <p>- <b>Centre-Est</b>  . Drôme, Valence (forme à deux anses)</p> <p>- <b>Sud-Est</b>  . Provence, Languedoc : claire engobée, forme F9</p> <p>- <b>Auvergne</b>  . Allier, Gannat/les Chazoux : commune claire</p>												
													
													
													
													
													
													

7-301		<p><b>- Centre-Ouest</b></p> <ul style="list-style-type: none"> <li>. Indre-et-Loire, Tours/le Château : forme Iceramm couvercle 2-3</li> </ul> <p><b>- Sud-Ouest</b></p> <ul style="list-style-type: none"> <li>. Aveyron, Le Caussou : type Maubert</li> <li>. Aveyron, Montpellier-le-Vieux</li> </ul> <p><b>- Sud-Est</b></p> <ul style="list-style-type: none"> <li>. Languedoc : à pisolithes, forme E1</li> <li>. Bouches-du-Rhône, Saint-Blaise : commune grise</li> </ul>				1 <sup>er</sup> ¼				<p>Notice en ligne, P. Husi : <a href="http://iceramm.univ-tours.fr/bdresultats.php?notice=72">http://iceramm.univ-tours.fr/bdresultats.php?notice=72</a> et <a href="http://iceramm.univ-tours.fr/bdresultats.php?notice=76">http://iceramm.univ-tours.fr/bdresultats.php?notice=76</a>.</p> <p>Carne, Pédoussaut 2003 : 315. Boudartchouk 1999b : 118.</p> <p>Raynaud, Elie 2006 : 325. Pelletier, Vallauri 1994 : 176.</p>	
<b>Formes additionnelles</b>											
2-105		<p><b>- Centre-Ouest</b></p> <ul style="list-style-type: none"> <li>. Cher, Bourges/Grand Mazières : <i>terra nigra</i> tardive</li> </ul>									Durand, Maçon 2013 : 167.

## 2. Les décors

Molette 1 : losanges		<p><b>- Auvergne</b></p> <ul style="list-style-type: none"> <li>. Puy-de-Dôme, Ronzières/Tourzel-Ronzières</li> <li>. Haute-Loire, Brioude/Îlot Doyenné/République</li> <li>. Allier, Lapalisse/Bel Air</li> <li>. Allier, Saint-Menoux</li> </ul>					fin				<p>Guyot 2003 : 1408. Guyot 2003 : 758.</p> <p>Liegard, Fourvel 2003 : 32. Liegard, Fourvel 2006 : 68-69.</p>
Molette 2 : carrés		<p><b>- Île-de-France</b></p> <ul style="list-style-type: none"> <li>. Essonne, Saclay/Marmières</li> </ul> <p><b>- Auvergne</b></p> <ul style="list-style-type: none"> <li>. Allier, Monteignet-sur-l'Andelot/Millefleurs</li> <li>. Puy-de-Dôme, Ronzières/Tourzel-Ronzières</li> <li>. Haute-Loire, Brioude/Îlot Doyenné/République</li> </ul>					fin	début			<p>Bouchain-Palleau 2007 : 103.</p> <p>Liegard 2003-2004 : 68. Guyot 2003 : 1408. Guyot 2003 : 758.</p>
Molette 3 : rectangles		<p><b>- Auvergne</b></p> <ul style="list-style-type: none"> <li>. Haute-Loire, Brioude/Îlot Doyenné/République</li> <li>. Puy-de-Dôme, Lezoux/impasse Boudonnet</li> <li>. Puy-de-Dôme, Lezoux/les Boudets</li> </ul>					fin				<p>Guyot 2003 : 758.</p> <p>Guyot 2003 : 1198. Bet dir. 2010 : 110.</p>

Incisé 2 : lignes ondulées	<ul style="list-style-type: none"> <li>- <b>Nord</b></li> <li>. Champagne</li> <li>. Eure, Guichainville</li> <li>. Aisne, Goudelancourt</li> <li>- <b>Centre-Ouest</b></li> <li>. Loir-et-Cher, Fréteval, Pierrefite-sur-Sauldre</li> <li>. Loiret, Saran</li> <li>- <b>Auvergne</b></li> <li>. Haute-Loire, Brioude/ Îlot Doyenné/République</li> <li>- <b>Sud-Est</b></li> <li>. Languedoc : à pisolithes</li> <li>. Languedoc : céramiques communes</li> <li>- <b>Auvergne</b></li> <li>. Allier, Coulanges</li> <li>. Allier, Lapalisse/Bel Air</li> <li>- <b>Centre-Est</b></li> <li>. Rhône, Lyon</li> <li>. Loire, Néronde</li> <li>- <b>Sud-Est</b></li> <li>. Languedoc</li> </ul>	2 <sup>nde</sup> 1/2 fin	1 <sup>ère</sup> 1/2 fin	début	Bayard 1994 : 73. Adrian 2006b : 350. Bayard 1994 : 76.
		2 <sup>nde</sup> 1/2 fin	2 <sup>nde</sup> 1/2 fin		Cribellier et al. 2005a : 360. Cribellier et al. 2005a : 367, 368.
					Guyot 2003 : 757.
		milieu	2 <sup>nde</sup> 1/2 fin		Raynaud, Elie 2006 : 312. Cathma 1993 : 123.
Repoussé 1 : cannelures			fin	Liegard, Fourvel 2003 : 35. Liegard, Fourvel 2003 : 32.	
				Horry 2000 : 10. Liegard 2011.	
			fin	Cathma 1993 : 139 ; Cathma 1997 : 107.	

### 3. Les fonds

fond lenticulaire	<ul style="list-style-type: none"> <li>- <b>Auvergne</b></li> <li>. Puy-de-Dôme, Lezoux/impasse Boudonnet</li> <li>. Allier, Coulanges</li> <li>. Allier, Droiturier</li> <li>. Allier, Lapalisse/Bel Air</li> <li>- <b>Centre-Est</b></li> <li>. Rhône, Lyon</li> <li>- <b>Sud-Est</b></li> <li>. Provence</li> <li>. Languedoc</li> </ul>	fin	milieu fin IX <sup>e</sup> s. fin	Guyot 2003 : 1214. Liegard, Fourvel 2003 : 36.
		fin	fin	Guyot 2010 : 14, 32. Liegard, Fourvel 2003 : 36.
				Horry 2000 : 11.
		3 <sup>ème</sup> 1/3		Pelletier 1997 : 115. Cathma 1993 : 223.

**ANNEXE 2**

**RÉPERTOIRE ILLUSTRÉ DES GROUPES TECHNIQUES :  
AUVERGNE ET GÉVAUDAN**





L'échelle à gauche des photos équivaut à 1 cm.

La faible fragmentation des céramiques des Martres-d'Artière (Puy Redon) n'a que rarement permis la photographie de l'intérieur de la pâte (tranche), mais néanmoins son observation visuelle ; pour ces éléments, seule une photo de la surface figure dans ce répertoire illustré. Ce cas de figure se rencontre parfois pour les céramiques de Pardines également (Maison Blanche).

## 1. Auvergne

### Sigillée de Lezoux

**Pâte 4 (inédite) :** pâte rosée, dense, mais présentant quelques petites alvéoles longilignes. Les rares inclusions observées sont des grains de quartz, des paillettes de mica et des éléments rouges. L'engobe, non grésé et rouge, est inégalement réparti en surface, entraînant des trainées sombres par endroits.



Romagnat (63)

**Pâte 5 :** elle est observée sur des formes moulées uniquement. Elle est semblable aux productions de la phase 7 et se caractérise par une pâte rouge et un vernis mat rouge foncé. L'emploi de moules anciens, les stries en surface et la frise d'oves inversés indiquent cependant une datation postérieure au milieu du III<sup>e</sup> siècle.

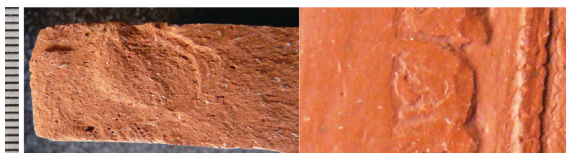

Romagnat (63)

### Dérivée de sigillée

**ds01.1 :** céramique tournée, semi-fine, cuite en mode oxydant et dont les inclusions sont de petits éléments blancs ainsi que des paillettes de mica. Les surfaces



Chantelle-la-Vieille (03)

sont recouvertes d'un engobe rouge-brun irrégulier et non grésé. On observe un décor réalisé à la molette en surface externe.

### Dérivée de sigillée paléochrétienne régionale

Céramique à pâte fine et dense présentant peu, voire pas, d'inclusions visibles à l'œil nu. On observe parfois des nodules d'oxydes ferreux, des grains de sable (quartz ?) ainsi que du mica. La cuisson est réalisée en mode réducteur.

**dsp01.2** : céramique tournée à pâte siliceuse grise à cœur brun-rouge à kaki, recouverte d'un engobe noir. La surface est lissée et se raye facilement. Il pourrait s'agir d'une production locale.

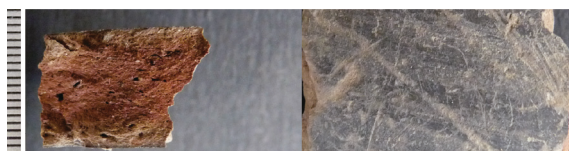

Molles (03)

Céramique à pâte fine et dense présentant peu d'inclusions visibles à l'œil nu. Celles-ci correspondent à des éléments siliceux et à des paillettes de mica. La cuisson est réalisée en mode oxydant.

**dsp02.1** : céramique tournée à surface entièrement ou partiellement recouverte d'un engobe orangé plus ou moins bien lissé. La tranche présente une couleur brune à kaki et contient des paillettes de mica en grand nombre ainsi que parfois des éléments siliceux

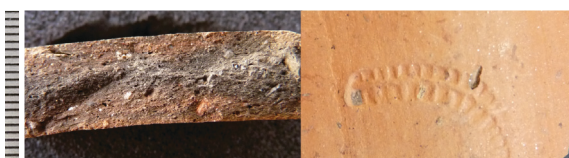

Chantelle-la-Vieille (03)

rouges et blancs. On note également la présence ponctuelle de décor estampé. Présentant des parentés avec le GT 09.15 de la céramique engobée et lissée, il semble s'agir d'une production régionale.

**dsp02.2** : céramique tournée, à pâte orangée aérée par quelques alvéoles, contenant des éléments rouges (chamotte ?) et blancs. La surface est lissée et recouverte d'un engobe orangé à rouge. Proche du GT 09.17 de la céramique engobée et lissée, le GT dsp02.2 correspond probablement à une production régionale.



Chantelle-la-Vieille (03)

### Groupe 1

Céramique à pâte siliceuse fine et dense, probablement kaolinitique au vu de sa couleur blanche dans la tranche, cuite en mode réducteur, ce qui la distingue du groupe 12. Les inclusions sont rares et de petites tailles. La surface est systématiquement lissée.

**01.1** : céramique à pâte gris blanchâtre, à surface lissée recouverte d'un engobe gris bleuté ou noir, mat. Les inclusions correspondent à des paillettes de mica, des éléments blancs (points de chaux ?) et noirs (kaolin ?) (ENG.NLS).

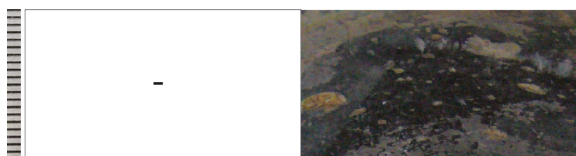

Les Martres-d'Artière (63)



Pardines (63)

**01.2 :** céramique à pâte gris blanchâtre, à surface lissée recouverte d'un engobe noir métalléscent (ENG.NLS).



Les Martres-d'Artière (63)

## Groupe 2

Céramique semi-fine, relativement dense, de nature kaolinitique et cuite en atmosphère réductrice. Quelques inclusions sont visibles à l'œil nu et correspondent à des paillettes de mica, des grains de quartz, des éléments blancs (points de chaux ?) et noirs (kaolin ?), pouvant être de taille millimétrique.

**02.1 :** céramique tournée et enfumée, à tranche gris blanchâtre ou gris plus foncé. La surface est lissée et présente une teinte caractéristique gris bleuté, parfois presque noire (GRI.BLE.LIS).



Chantelle-la-Vieille (03)



Molles (03)



Malintrat (63)



Les Martres-d'Artière (63)

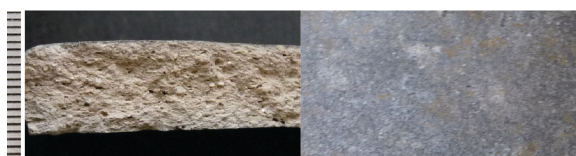

Pardines (63)

Présence d'inclusions de paillettes de mica.

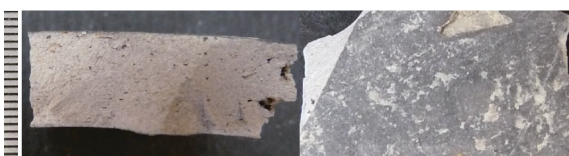

Romagnat (63)



**02.2 :** céramique tournée et enfumée, sans traitement de surface. La tranche est gris blanchâtre ou gris plus foncé, la surface est brute et possède une teinte caractéristique gris bleuté, parfois presque noire (GRI.BLE).



Chantelle-la-Vieille (03)



Molles (03)

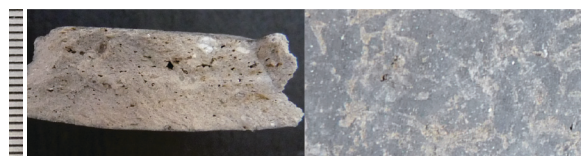

Malintrat (63)

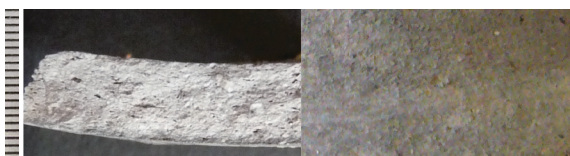

Les Martres-d'Artière (63)



Pardines (63)



Romagnat (63)

**02.3 :** céramique tournée à pâte gris clair recouverte d'un engobe blanc mat et de décors ocre-brun (CPO).



Romagnat (63)

**02.4 :** céramique tournée à pâte gris blanchâtre à gris plus foncé, sans traitement de surface (COM.GRI).  
Pardines : Présence d'inclusions fines et longues, charbonneuses, ainsi que de très nombreuses paillettes de mica.



Molles (03)



Malintrat (63)



Pardines (63)



Romagnat (63)

**02.5 :** céramique tournée à pâte fine, gris blanchâtre, dense, dure. La surface est gris bleuté, lissée et recouverte d'un engobe noir ou gris bleuté (ENG.NLS).



Pardines (63)

**02.8** : céramique tournée à pâte gris blanchâtre et à surface lissée (GRI.LIS).



**Molles (03)**

**02.9** : céramique tournée à pâte gris blanchâtre, dense et à surface gris bleuté recouverte d'un engobe gris bleuté à noir (ENG.GRI) : groupe technique uniquement observé sur une céramique hors contexte de Pardines.



**Pardines (63)**

### Groupe 3

Céramique à pâte fine et dense, cuite en atmosphère oxydante ; elle est de nature calcaire au vu des traces que la pâte laisse sur les doigts à son contact. Les inclusions sont rares et de très petite taille (elles ne sont pas toujours visibles à l'œil nu).

**03.1** : la surface est lissée et recouverte d'un engobe orangé (ENG.LIS).



**Chantelle-la-Vieille (03)**

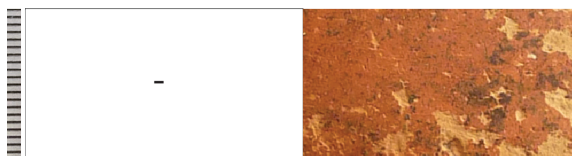

**Pardines (63)**

### Groupe 4

Céramique semi-fine à pâte siliceuse de type kaolinitique mais dont les inclusions sableuses sont nombreuses, ce qui la distingue de la classe 2. La pâte est cuite en atmosphère réductrice ; elle est de couleur gris blanchâtre à gris relativement foncé au niveau de la tranche. Les inclusions sont abondantes et de taille moyenne, parfois de calibre plus important : paillettes de mica, feldspaths, grains de quartz, éléments blancs, parfois éléments noirs (kaolin ?) et éléments végétaux brûlés.

**04.1** : céramique tournée, enfumée à pâte gris clair et à surface brute gris blanc à gris bleuté (GRI.BLE).

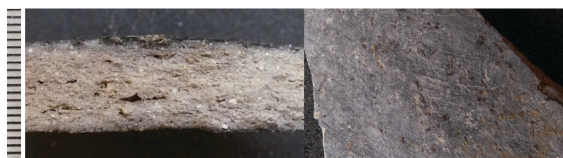

**Chantelle-la-Vieille (03)**



**Molles (03)**

**04.2** : céramique tournée à surface rugueuse (GRI.RUG).



**Chantelle-la-Vieille (03)**



**Romagnat (63)**



**04.3** : céramique tournée à pâte gris clair et à surface lissée de couleur gris bleuté (GRI.BLE.LIS).



Chantelle-la-Vieille (03)



Molles (03)

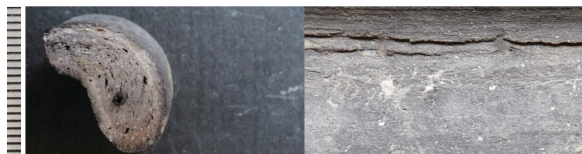

Malintrat (63)

**04.4** : céramique tournée à surface lissée de couleur gris-brun et à tranche brune à kaki (SBR.LIS).



Molles (03)

**04.5** : céramique tournée à surface brute de couleur grise à gris foncé (COM.GRI).

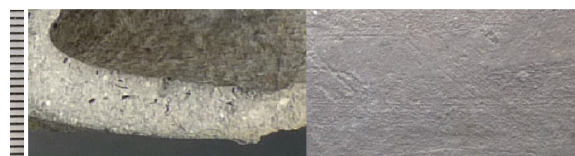

Lezoux (63)

## Groupe 5

Céramique à pâte sableuse semi-fine, cuite en atmosphère réductrice. La tranche est généralement de couleur grise. Les inclusions fréquentes sont de petite taille mais certains éléments isolés dépassent parfois le millimètre. La pâte présente une densité moyenne ainsi qu'une texture granuleuse. Les inclusions sont des grains de quartz, des feldspaths ainsi que des paillettes de mica.

**05.1** : céramique tournée à pâte grise extrêmement micacée et à surface enfumée noire, brute (COM.SBR).

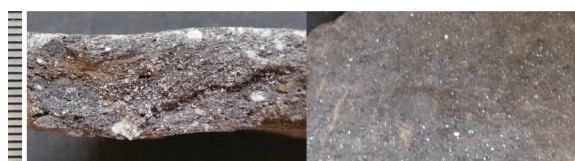

Chantelle-la-Vieille (03)

**05.2** : céramique tournée à pâte grise extrêmement micacée, sans traitement de surface (COM.GRI).



Chantelle-la-Vieille (03)

**05.3** : céramique tournée à pâte grise sans traitement de surface (COM.GRI).



**Chantelle-la-Vieille (03)**

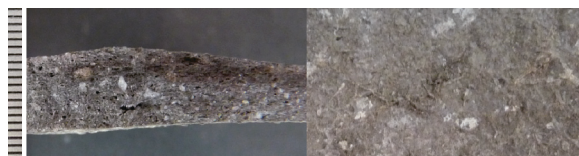

**Molles (03)**



**Malintrat (63)**



**Pardines (63)**

**05.4** : céramique tournée à surface lissée, grise à noire, plus ou moins micacée (SBR.LIS).



**Chantelle-la-Vieille (03)**

**05.5** : céramique tournée, à pâte dense, gris violacé, sans traitement de surface (COM.GRI).



**Chantelle-la-Vieille (03)**



**Molles (03)**



**Malintrat (63)**

**05.7** : céramique tournée à surface brute de couleur noire en raison d'un important enfumage (COM.SBR).



**Chantelle-la-Vieille (03)**

**05.8** : céramique tournée, à pâte grise à brune, faiblement dense, certaines inclusions transpercent par endroits la surface (COM.GRI).

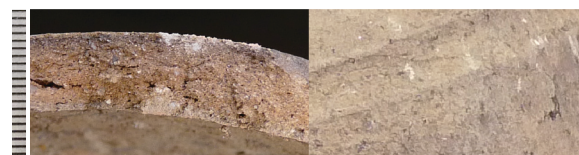

**Pardines (63)**



## Groupe 6

Céramique à pâte sableuse, semi-fine, cuite en atmosphère réductrice. La pâte est de couleur brune. Moyennement dense, elle possède d'abondantes inclusions de taille petite à moyenne correspondant à des grains de quartz et de feldspaths, à des paillettes de mica et à des éléments rouges (oxydes ferreux).

**06.1** : céramique tournée, à surface brute très micacée et enfumée, lui conférant une couleur de surface noire ; cet enfumage la distingue des autres groupes techniques (COM.SBR).



Chantelle-la-Vieille (03)

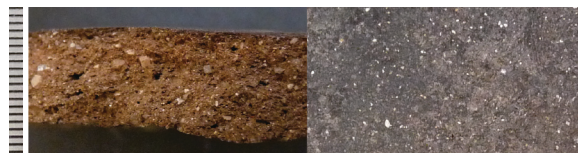

Molles (03)

**06.2** : céramique tournée, à surface brute très micacée de couleur grise (COM.GRI).



Chantelle-la-Vieille (03)

**06.3** : céramique tournée, à surface brute, de couleur grise à gris foncé (COM.GRI).

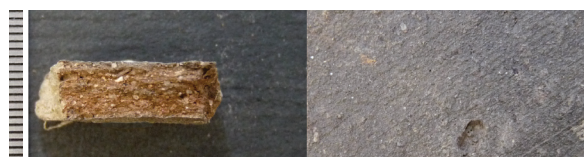

Chantelle-la-Vieille (03)



Molles (03)

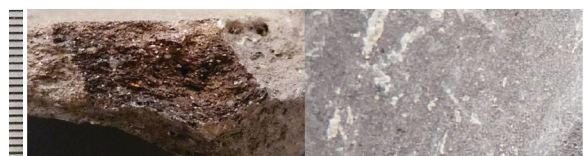

Romagnat (63)

**06.6** : céramique tournée à surface lissée noire, très micacée, ce qui distingue ce groupe technique du GT 06.8 (SBR.LIS).

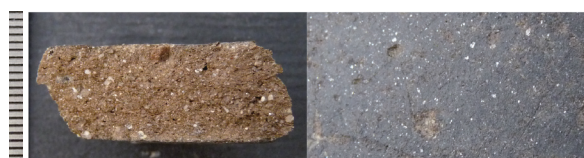

Chantelle-la-Vieille (03)



Molles (03)

**06.7** : céramique non tournée à surface noire ou sombre, parfois grise, simplement égalisée (CNT).



Chantelle-la-Vieille (03)

Pâte pouvant être très micacée.



Malintrat (63)



**06.8** : céramique tournée à surface noire, due à un important enfumage, et lissée (SBR.LIS).



Chantelle-la-Vieille (03)

**06.9** : céramique non tournée à tranche orangée et à surface grise. On note l'absence de mica parmi les inclusions (CNT).



Molles (03)

**06.10** : céramique tournée à surface brute de couleur noire (COM.SBR).



Chantelle-la-Vieille (03)

## Groupe 7

Céramique à pâte sableuse grossière, dont la matrice est de faible densité. La cuisson est réductrice. Les inclusions sont abondantes et peuvent mesurer jusqu'à plus de 1 mm. Elles correspondent à des grains de quartz, de feldspaths et à des paillettes de mica.

**07.1** : céramique tournée, à pâte grise à gris foncé sans traitement de surface (COM.SBR).

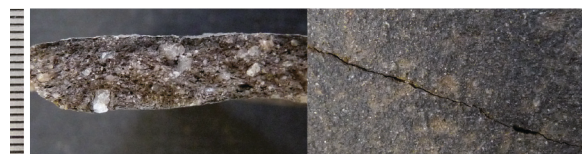

Chantelle-la-Vieille (03)



Molles (03)



Malintrat (63)

**07.3** : céramique tournée, à pâte grise à gris foncé et à surface rugueuse (GRI.RUG).



Chantelle-la-Vieille (03)



Malintrat (63)

Présence d'éléments jaunes parmi les inclusions.

**07.4 :** céramique non tournée à pâte friable de couleur sombre à noire. Les inclusions se caractérisent par la présence de paillettes de mica doré (CNT)



Chantelle-la-Vieille (03)



Molles (03)

## Groupe 8

Céramique à pâte fine et dense, de nature sableuse, cuite en atmosphère oxydante. Les inclusions sont rares et de très petite taille (elles ne sont pas toujours visibles à l'œil nu). Elles correspondent à des grains de quartz, des paillettes de mica, des éléments blancs (chaux ?) et rouges (nodules de fer ?).

**08.1 :** céramique tournée, à pâte orange à rouge sans traitement de surface (FIN.CLA).



Chantelle-la-Vieille (03)

De petites taches rouges sont parfois visibles en surface.



Molles (03)



Malintrat (63)



Pardines (63)

Surface de couleur beige. On note la présence de probable chamotte parmi les quelques inclusions.



Romagnat (63)

**08.2 :** céramique tournée, à surface lissée (FIN.LIS).



Chantelle-la-Vieille (03)



Malintrat (63)



Romagnat (63)



**08.3 : céramique tournée, à surface lissée recouverte d'un engobe orange (ENG.LIS).**



**Chantelle-la-Vieille (03)**



**Molles (03)**

La tranche peut présenter un cœur gris.



**Malintrat (63)**



**Pardines (63)**



**Romagnat (63)**

**08.4 : céramique tournée, à pâte orangée recouverte d'un engobe ocre brossé (ENG.BROS).**



**Chantelle-la-Vieille (03)**



**Malintrat (63)**



**Romagnat (63)**

**Groupe 9**

Céramique semi-fine, à pâte sableuse cuite en atmosphère oxydante. La pâte, généralement de couleur orangée, contient des inclusions en grande majorité de petite taille. Ces dernières correspondent à des grains de quartz et de feldspaths, à des paillettes de mica, parfois à des éléments rouges (nodules de fer ? ou chamotte) ou blancs (calcite ?).

**09.1 : céramique tournée, à surface brute de couleur orangée (COM.CLA).**

Pardines : Les inclusions, de couleur blanche et rouge, sont relativement nombreuses, mais de petite taille.



**Chantelle-la-Vieille (03)**

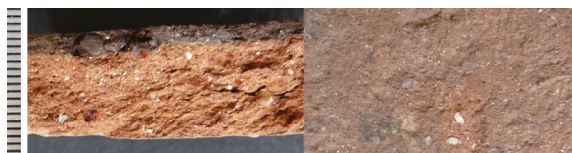

**Molles (03)**

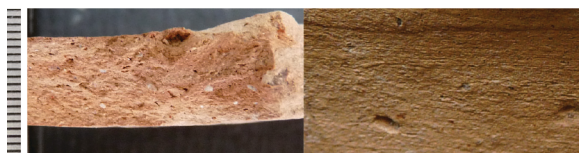

**Malintrat (63)**



**Pardines (63)**

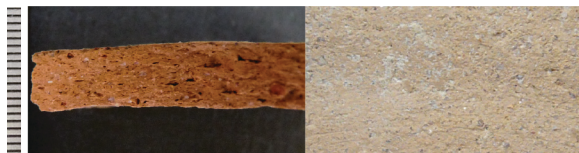

**Romagnat (63)**

**09.3 : céramique tournée recouverte d'un engobe orangé à rouge (ENG).**

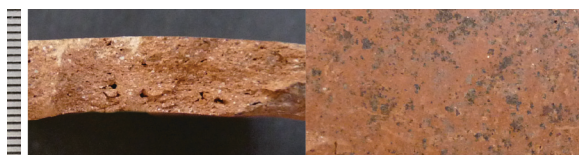

**Chantelle-la-Vieille (03)**

Ne contient pas d'éléments blancs parmi les inclusions.



**Molles (03)**

Ne contient pas d'éléments blancs parmi les inclusions.



**Malintrat (63)**

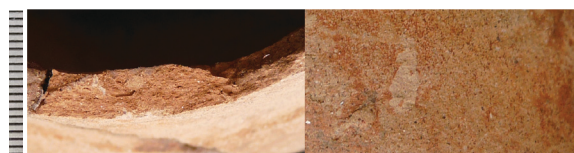

**Pardines (63)**

Les inclusions sont essentiellement constituées de paillettes de mica et de quartz incolores, parfois de taille millimétrique, transperçant alors la surface.

**09.5 : céramique tournée à surface présentant des traces d'enfumage (COM.CLA).**



**Molles (03)**

Ne contient pas d'éléments blancs parmi les inclusions.



**Malintrat (63)**



**Romagnat (63)**

**09.6 : céramique tournée, à pâte orangée contenant systématiquement des éléments blancs parmi les inclusions (COM.CLA).**



**Malintrat (63)**



**09.8** : céramique tournée à pâte orangée et à surface lissée (CLA.LIS).



Molles (03)



Malintrat (63)

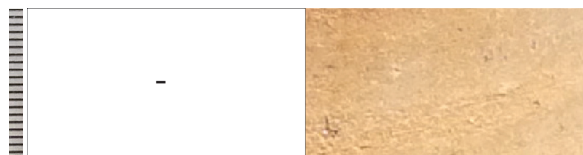

Pardines (63)



Romagnat (63)

**09.9** : céramique tournée dont la surface est recouverte d'un engobe de mica doré. Les inclusions sont relativement nombreuses (ENG.DOR).

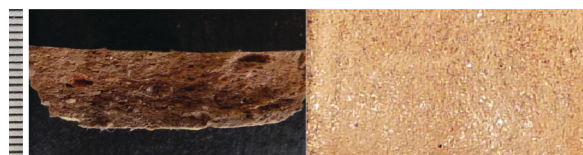

Pardines (63)

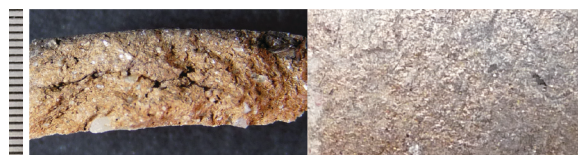

Romagnat (63)

**09.10** : céramique tournée à pâte beige orangé contenant systématiquement des éléments rouges (chamotte pour certains d'entre eux) et recouverte d'un engobe ocre brossé (ENG.BROS).



Chantelle-la-Vieille (03)



Molles (03)



Malintrat (63)

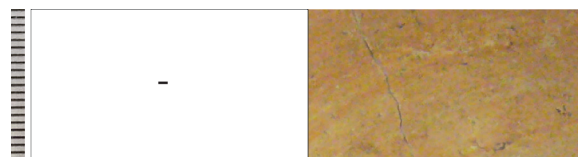

Les Martres-d'Artière (63)

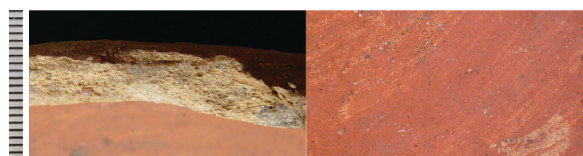

Pardines (63)

L'engobe peut être rouge.



Romagnat (63)

**09.11** : céramique tournée à pâte orangée recouverte d'un engobe blanc mat et de décors ocre (ENG.BO).



Chantelle-la-Vieille (03)

**09.13** : céramique tournée, à pâte orangée à brun et parfois à cœur gris. La surface est recouverte d'un engobe rouge à brun lissé par bandes. Des décors blancs se développent fréquemment à l'intérieur des vases (ENG.RB).



Molles (03)

**09.14** : céramique tournée à surface beige et à tranche grise à noire (COM.CLA).



Molles (03)

**09.15** : céramique tournée à surface entièrement ou partiellement recouverte d'un engobe orangé d'aspect lissé. La pâte est dure. La tranche présente une couleur brune à kaki. Les inclusions correspondent à des paillettes de mica, des éléments rouges (oxydes ferreux ?) et à des éléments blancs (ENG.LIS).



Chantelle-la-Vieille (03)

**09.17** : céramique tournée, à pâte orangée contenant des inclusions blanches, d'autres translucides, des paillettes de mica et quelques alvéoles. La surface est lissée et recouverte d'un engobe orangé à rouge (ENG.LIS).



Chantelle-la-Vieille (03)

**09.19** : céramique tournée dont la pâte contient un grand nombre de paillettes de mica, très visibles en surface (COM.CLA).



Molles (03)

**09.21** : céramique tournée, à pâte orangée recouverte d'un engobe blanc assez grossier (ENG.BL).



Molles (03)



Pardines (63)



**09.22** : céramique tournée à pâte orangée. La surface, parfois enfumée, est recouverte d'un engobe réalisé à base de paillettes de mica doré. Les inclusions sont peu nombreuses, ce qui distingue ce groupe technique du GT 09.9 (ENG.DOR).



**Chantelle-la-Vieille (03)**



**Pardines (63)**

## Groupe 10

Céramique semi-fine siliceuse blanchâtre et cuite en atmosphère oxydante. Les inclusions sont plus ou moins présentes et de taille modeste.

**10.1** : céramique tournée à pâte beige rosé recouverte d'un engobe orange. Quelques inclusions sont visibles et correspondent à des grains de quartz blanc et à des éléments rouges (chamotte ?) (ENG).



**Chantelle-la-Vieille (03)**

Les inclusions, présentes en quantité modérée, sont des éléments blancs, rouges (nodules ferreux ?) et noirs, ainsi que des grains de quartz.



**Pardines (63)**

Les inclusions sont relativement nombreuses et correspondent principalement à des éléments sableux de type quartz ou feldspaths, de couleur blanche ou incolore.

**10.2** : céramique tournée à pâte blanche à beige, sans traitement de surface. Les inclusions sont principalement des grains de quartz translucides (COM.CLA).



**Pardines (63)**

Parmi les inclusions, on note la présence de quelques paillettes de mica et de grains sableux de type quartz et feldspath, dont la taille est parfois millimétrique.

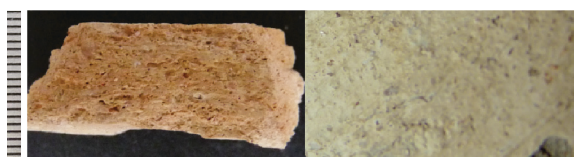

**Romagnat (63)**

Les inclusions sont nombreuses et comprennent des éléments rouges (nodules ferreux ?), blancs et d'autres noirs..

**10.3** : céramique tournée à pâte blanche à beige recouverte d'un engobe orangé brossé. Les inclusions sont abondantes et principalement constituées d'éléments rouges (chamotte ?) et de paillettes de mica (ENG.BROS).

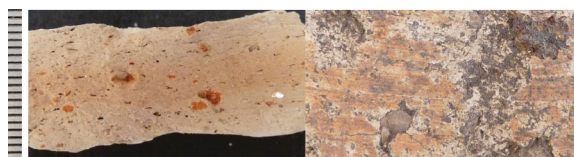

**Romagnat (63)**

**10.4 :** céramique tournée à pâte blanche à beige, dense et ne contenant que peu d'inclusions, principalement de petits éléments blancs et de très rares paillettes de mica. La surface est engobée à l'aide d'une brosse (ENG.BROS).



**Chantelle-la-Vieille (03)**

**10.5 :** céramique tournée à pâte beige enduite d'un engobe blanc mat rehaussé de décors ocre. Parmi les inclusions, on observe des grains de quartz blanc, parfois de grosse taille, ainsi que des éléments rouges (ENG.BO).



**Chantelle-la-Vieille (03)**



**Malintrat (63)**



**Romagnat (63)**

## Groupe 11

Céramique semi-grossière à grossière, de nature sableuse et cuite en mode oxydant. Les inclusions sont nombreuses et de taille moyenne à grosse (millimétrique). On observe des grains de quartz et de feldspaths, des paillettes de mica ainsi que, parfois, des éléments rouges (nodules ferreux ?).

**11.1 :** céramique tournée, sans traitement de surface, de couleur orangée (COM.CLA).



**Chantelle-la-Vieille (03)**

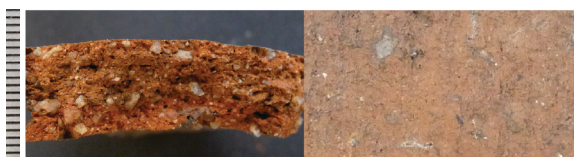

**Molles (03)**



**Malintrat (63)**



**Pardines (63)**

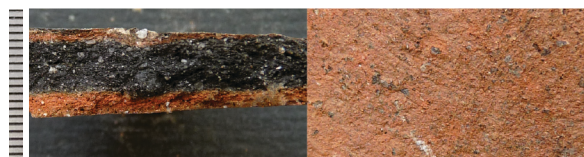

**Romagnat (63)**



**11.2 :** céramique tournée, contenant de nombreuses inclusions sableuses de type quartz et feldspaths, généralement de taille modérée mais dépassant parfois le millimètre. La pâte est également riche en mica. La surface est brute. Elle se distingue du groupe technique 11.1 par sa couleur rouge (COM.CLA).

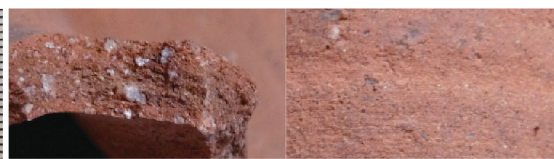

Pardines (63)

**11.3 :** céramique tournée, de couleur orangée, à surface rugueuse (CLA.RUG).



Chantelle-la-Vieille (03)



Molles (03)

**11.5 :** céramique tournée, à pâte orangée et à surface enfumée (COM.CLA).



Chantelle-la-Vieille (03)



Molles (03)



Romagnat (63)

**11.6 :** céramique tournée, à pâte orangée, recouverte d'un engobe orange à rouge (ENG).



Chantelle-la-Vieille (03)



Romagnat (63)

**11.8 :** céramique tournée, à pâte orange à rouge recouverte d'un engobe blanc (ENG.BL).

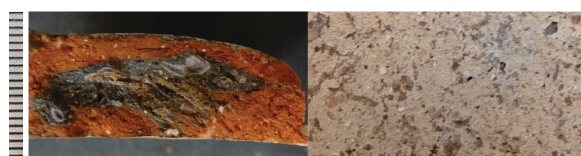

Chantelle-la-Vieille (03)



Molles (03)

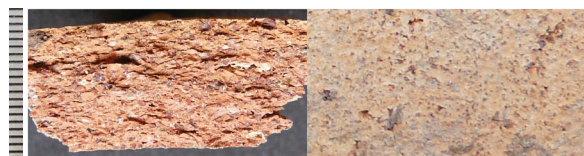

**Romagnat (63)**

**11.9** : céramique tournée, à pâte orangée peu dense, recouverte d'un engobe micacé argenté (ENG.MIC).

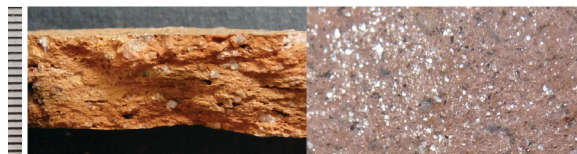

**Chantelle-la-Vieille (03)**

**11.12** : céramique non tournée, grossière. La texture de la pâte est friable, indiquant une température de cuisson probablement peu élevée. La pâte est orangée et peut avoir un cœur gris (CNT).



**Molles (03)**

La pâte est de couleur orangée et peut avoir un cœur gris. Les inclusions comprennent des grains de quartz blanc et rose, des grains de feldspath ainsi que quelques paillettes de mica argenté.



**Pardines (63)**

**11.13** : céramique non tournée très grossière. La matrice est de faible densité. La texture de la pâte est friable, attestant une température de cuisson probablement peu élevée. La surface est orangée à brune. Les inclusions, abondantes et pouvant mesurer jusqu'à plus d'1 mm, sont caractérisées par la présence de paillettes de mica doré (CNT).

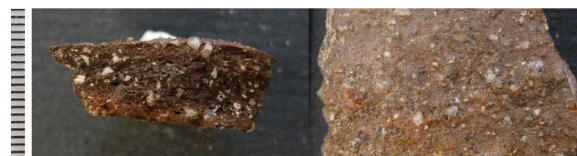

**Chantelle-la-Vieille (03)**

**11.14** : céramique tournée, à pâte très micacée, de couleur orangée à brune (COM.CLA).

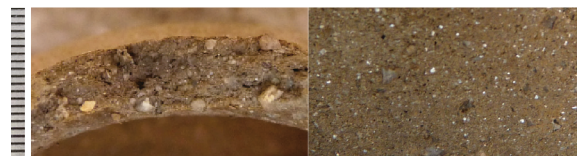

**Pardines (63)**

## Groupe 12

Le groupe 12 n'est représenté que par un seul groupe technique, observé sur un exemplaire seulement. Proche du groupe 1, il ne s'en distingue que par une cuisson en mode oxydant. La pâte est fine et très épurée, très faiblement chargée en dégraissants.



**12.1** : céramique à pâte brune à kaki dans la tranche. La surface est lissée et recouverte d'un engobe mat, gris bleuté à noir, pas toujours facile à distinguer d'un enfumage. Les inclusions visibles sont des paillettes de mica et des éléments rouges (ENG.NLS).



Pardines (63)

## 2. Gévaudan : La Malène

### Céramique grise kaolinitique

Proche de la catégorie 8 des céramiques languedociennes (Cathma 1993 : 132). Pâte kaolinitique dure, à surface gris clair, gris bleuté ou noire, parfois craquelée pour les éléments gris bleuté et gris clair. Les inclusions, blanches ou noires, peuvent être rares mais sont le plus souvent bien présentes, voire abondantes. La tranche est gris blanchâtre, gris plus foncé et parfois rouge ou kaki. La surface est brute. La très grande majorité des céramiques est tournée mais quelques fragments attestent la pratique du modelage.

**Kaol. 1** : pâtes fines ou semi-fines, gris clair ou gris bleuté et à surface parfois craquelée.



**Kaol. 2** : pâtes grossières contenant de nombreuses inclusions et dont la surface est grise, parfois bleutée et craquelée.



**Kaol. 3** : pâtes à tranche rouge ou kaki et dont la surface est généralement noire ; la phase de post-cuisson réductrice semble parfois réduite à un léger enfumage des surfaces.



**Kaol. 4** : pâtes non tournées.

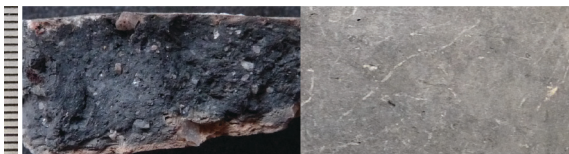

### Céramique sableuse sombre : la céramique de type Maubert

Céramique à pâte grossière cuite en mode réducteur. Les inclusions de nature sableuse sont nombreuses, beaucoup sont des grains de quartz. La surface est sombre et présente un aspect peu soigné.

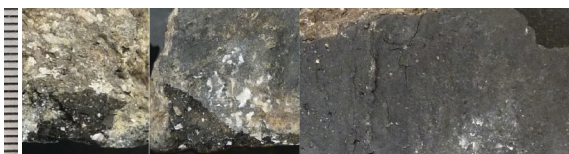

### Céramique sableuse à cuisson oxydante

Ce groupe concerne les éléments à pâte est sableuse orangée ou brune, dénuée de traitement de surface.

**Oxyd. 1** : pâtes tendres contenant quelques inclusions de petite taille ; elles semblent proches de la catégorie 10 des céramiques languedociennes, d'après la description de cette dernière, mais, contrairement à celle-ci, aucun décor poli n'est observé (Cathma 1993 : 132).

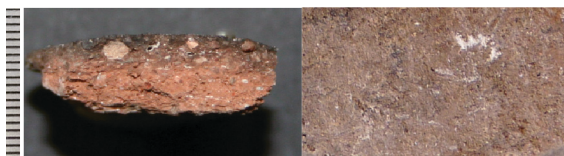

**Oxyd. 2** : pâtes dures contenant de nombreuses inclusions rouges, blanches et grises ; elles rappellent la catégorie 7 des céramiques languedociennes, d'après la description de cette dernière (*ibid.* : 132).



**ANNEXE 3**

**CÉRAMIQUES DES FOURS F53 ET F76,  
LA ZAC DE L'ENCLOS À LEZOUX  
(PUY-DE-DÔME)**



Les céramiques abordées ici proviennent du comblement de deux fours mis au jour par P. Bet dans les années 1980 sur le site de la ZAC de l'Enclos à Lezoux (groupe d'atelier de Saint-Taurin ; cf. chap. 1, 1.2.1 pour la présentation du site). Elles n'ont jamais fait l'objet d'une étude complète. Une description très partielle a été publiée dans un article de la *Revue archéologique Sites* portant sur la présentation des structures du site (Bet, Gangloff 1987). Une sélection non hiérarchisée de certaines formes figure néanmoins dans le mémoire de DEA d'A. Fenet qui a porté sur l'étude de ce site (Fenet 1990).

Examinées dans le cadre de mon Master (Chabert 2008 : 92-138), elles n'ont pas été étudiées selon la méthode mise en place durant la thèse. Ainsi, les groupes techniques n'ont pas été établis et les productions sont principalement caractérisées par leur aspect extérieur et leur traitement de surface. Par ailleurs, seules les céramiques gris bleuté à surface lissée ou brute ont pu être examinées. Les autres céramiques contenues dans les comblements ont été dénombrées à partir de la base de données du mobilier déposé au musée de la Céramique de Lezoux. Pour ces raisons, les céramiques de la ZAC de l'Enclos figurent en annexe et non pas dans le corpus d'étude proprement dit. Il a toutefois semblé important de les présenter, car elles constituent les rares exemplaires auvergnats issus d'un contexte de production de la fin de l'Antiquité.

## 1. Les céramiques du four F53

Les céramiques proviennent du comblement du four. Aucun élément n'indique que cet ensemble corresponde à la production de la structure. La fragmentation est relativement importante pour la plupart des céramiques (sept fragments pour un vase) ; comme l'avait remarqué A. Fenet, peu de recollages ont été possibles et aucune forme complète n'a pu être reconstituée (Fenet 1990). Certains exemplaires présentent un enfumage très inégal de la surface, laissant penser que le comblement pourrait être constitué de ratés de fabrication. L'homogénéité des céramiques gris bleuté qui composent la grande majorité du mobilier retrouvé et l'absence de toute trace d'utilisation sur leur paroi laissent toutefois envisager une même provenance et la possibilité de rebus d'atelier.

Au total, 1761 fragments ont été recueillis. D'après les données du musée de Lezoux, 439 tessons sont des éléments résiduels du Haut-Empire, soit 25 % de l'ensemble, ce qui est non négligeable (tabl. 3.1). Leur présence n'est guère étonnante vu le contexte de découverte, situé au cœur des ateliers antiques de Saint-Taurin. La publication de 1987 confirme la présence d'éléments résiduels dans le

comblement de la structure : « le remplissage du four est composé principalement de fragments de céramiques grises du IV<sup>e</sup> siècle, de quelques tessons de cruches peintes du IV<sup>e</sup> siècle et de tessons résiduels du Haut-Empire (sigillée) » (Bet, Gangloff 1987 : 12). La présence de la céramique peinte n'est pas, quant à elle, corroborée par la base de données du musée. L'incertitude liée à cette catégorie est problématique dans la mesure où celle-ci peut influencer soit sur la datation du comblement, soit sur celle de la céramique peinte (cf. *infra*, 3.1). Enfin, deux monnaies de Constantin I<sup>er</sup>, frappées entre 310-311 et 321-322, ont également été recueillies dans le remplissage (Genevriev, Rogers 1990).

Les céramiques à coloration gris bleuté rassemblent 1321 fragments, soit 183 individus ; elles représentent ainsi 75 % des céramiques associées au four F53. Elles montrent une grande homogénéité typologique. Les pâtes sont kaolinitiques et de couleur blanche à grise. Fines à semi-fines, elles ne contiennent que peu d'inclusions, en l'occurrence des grains de quartz translucides et beaucoup de paillettes de mica bien visibles en surface. Celle-ci est enfumée et présente une coloration gris bleuté, parfois noire, caractéristique de cette catégorie céramique. Un lissage, intégral ou bien réalisé par bandes parallèles, est observé sur 97 % des tessons, les quelques éléments restants présentant une surface brute. Certains éléments sont de facture particulièrement soignée : ils possèdent une pâte blanche fine et dense, ainsi qu'une surface micacée gris bleuté lustrée.

Huit types de récipients sont répertoriés. Ils concernent aussi bien la vaisselle de table, qui comprend 99 individus, que la vaisselle de cuisine, composée de 80 récipients (fig. 3.1). La production semble avoir été dévolue aux coupes et aux pots en priorité, chacun représentant 36 % et 35 % du répertoire. En plus des coupes, la vaisselle de table est représentée par quelques pichets, seuls récipients à boire recensés, par des plats ou assiettes et par des coupes/jattes carénées. Ces dernières pourraient toutefois également constituer des ustensiles de cuisine. À défaut de traces d'usage et considérant la similitude de leur bord avec celui des coupes à lèvre soulignée d'un sillon, elles ont été classées parmi les vases de table, choix qui est d'ailleurs traditionnellement admis. La vaisselle de cuisine se compose quant à elle de mortiers, de marmites et de quelques plats à cuire (fig. 3.1).

### 1.1. Céramique gris bleuté lissée

Cette catégorie rassemble des vases dont la surface est lissée et d'autres ayant reçu un lustrage soigné. Ces derniers ne représentent toutefois que 16 % des récipients, uniquement des vases de table (plats/assiettes, bols, coupes et coupes/jattes carénées), tandis que le lissage est appliqué sur tout type de vases, depuis l'assiette jusqu'au pot à cuire. Aucun décor n'est observé.

Cette catégorie tenant une part importante au sein du comblement, la répartition fonctionnelle des vases est similaire à celle observée précédemment pour l'ensemble du mobilier découvert (fig. 3.2). La vaisselle de table est ainsi majoritaire, elle rassemble 59 % des récipients. Les coupes dominent largement en nombre les coupes/jattes carénées, les plats/assiettes et les pichets. La batterie de cuisine comporte sans surprise une majorité de pots, quelques mortiers, des marmites et des plats à cuire.

#### Les formes ouvertes

Cinq variantes sont observées au sein des coupes (tabl. 3.2). La plupart d'entre elles présentent une lèvre soulignée d'un sillon (coupes 2-101, n<sup>os</sup> 01 à 10 ; pl. 3.1). Les diamètres s'échelonnent entre 12



et 24 cm, mais ils sont le plus souvent compris entre 18 et 20 cm (23 exemplaires). Quelques éléments possèdent un bord rentrant (variante de la coupe 2-101, n° 11). Sur d'autres sites, ils sont connus en céramique à engobe ocre brossé et sont alors considérés comme des plats à cuire d'après les traces charbonneuses observées sur la panse. D'autres coupes, relativement fréquentes, ont une lèvre ronde (coupe 2-102, n°s 12 à 14) ou ourlée (coupe 2-102, n°s 15 et 16). Quant aux trois autres variantes, elles ne sont représentées que par un ou deux exemplaires et correspondent à une coupelle à marli (coupe 2-302, n° 20), une coupe carénée à bord incurvé (coupe 2-404 ; n° 19) et deux coupes à col court et panse renflée (coupe 2-407, n°s 17, 18).

Les coupes/jattes à collerette sont des formes emblématiques de la céramique gris bleuté lissée (coupe/jatte 2-201, n°s 21 à 26 ; pl. 3.2). Elles possèdent une lèvre identique aux coupes 2-101 à lèvre soulignée d'un sillon et, sur les éléments fragmentés, la rainure précédant la collerette est un élément permettant de les distinguer de ces dernières (n°s 25, 26). Elles sont associées à d'autres coupes/jattes carénées, à bandeau débordant (coupe/jatte 2-401, n°s 27, 28), elles aussi assez représentatives de la catégorie des céramiques gris bleuté lissées.

Les autres formes ouvertes sont assez anecdotiques en termes de quantités (pl. 3.2 et tabl. 3.2). Les plats/assiettes sont pour la plupart des récipients creux sans lèvre façonnée (plat/assiette 1-202, n°s 29, 30). D'autres possèdent une lèvre appointée (plat/assiette 1-203, n° 33), ou bien un bord plus évasé terminé en une lèvre épaisse, profil absent des ensembles du corpus (forme 1-204, n°s 31, 32). Si la plupart de ces formes correspondent à des récipients de table, les deux vases creux à bord évasé et à lèvre étirée pourraient être des plats à cuire. Généralement, cette forme possède un fond amorcé par une carène et doté de trois petits pieds (plat 1-403, n°s 34, 35).

Enfin, les mortiers et les marmites ont des profils très proches, marqués d'une petite lèvre agrémentée d'une collerette (pl. 3.2). La collerette des mortiers est en bourrelet (mortier 2-701, n°s 36, 37) tandis que celle des marmites est plus anguleuse (marmite 2-500, n° 38).

### **Les formes fermées**

Les formes fermées sont limitées aux pots et aux pichets (tabl. 3.2). La série des pots est parfaitement homogène (pl. 3.3). Presque tous possèdent un bord en bandeau (pot 4-101, n°s 39 à 58), seul un individu présente une lèvre ronde (pot 4-103, n° 59). Pour 76 % d'entre eux, le diamètre varie entre 12 et 14 cm, celui des autres exemplaires est de 17 cm environ. Ces pots sont le plus souvent employés pour la cuisson et le conditionnement des denrées, mais aussi pour le transport.

Quant aux pichets, ils ne sont représentés que par quatre exemplaires (pl. 3.3). Ceux-ci possèdent un bord oblique, parfois déformé par un bec verseur (pichet 4-302, n° 61 ; pichet 4/5-600, n° 60).

## **1.2. Céramique gris bleuté**

3 % des céramiques à coloration gris bleuté ne possèdent aucun traitement de surface, soit 42 fragments pour 21 individus (tabl. 3.1). La rugosité de la surface peut parfois être importante, sans que l'on puisse certifier que cela soit volontaire de la part du potier (sept individus seulement).

Le répertoire est clairement dominé par le pot culinaire ou servant au stockage (tabl. 3.2). Les profils sont homogènes et sont les mêmes que ceux de la céramique gris bleuté lissée (pl. 3.3), à savoir des bords en bandeau, dont le diamètre est compris entre 12 et 14 cm, plus rarement entre 16 et 17 cm (n<sup>os</sup> 62 à 72).

Deux individus correspondent à une coupe/jatte à collerette (coupe/jatte 2-201, n<sup>o</sup> 73) et à un pichet ; ils apparaissent ici secondaires au sein de la production.

## 2. Les céramiques issues du comblement du four F76

D'après la documentation disponible, seules des céramiques gris bleuté à surface lissée ou brute semblent avoir été retrouvées dans le comblement (Bet, Gangloff 1987 : 13). Elles totalisent 543 fragments pour 62 individus. Comme les céramiques du four F53, celles du four F76 sont très fragmentées et on dénombre près de neuf tessons pour un vase. Les caractéristiques techniques des céramiques gris bleuté à surface lissée ou brute sont les mêmes que celles décrites pour le mobilier de F53. Les exemplaires à surface lissée sont, ici encore, les plus nombreux, ils représentent 89 % du comblement.

De la même manière que pour le four F53, la production du four F76 est centrée sur les coupes et les pots, qui représentent 50 % et 35 % des formes (fig. 3.3). La vaisselle de table, composée de coupes, de plats/assiettes, de quelques coupes/jattes carénées et d'un pichet, domine nettement l'ensemble avec 38 individus (71 % des vases). La batterie de cuisine ne compte que des pots.

### 2.1. Céramique gris bleuté lissée

528 tessons pour 55 individus présentent un traitement de surface. La plupart des récipients présentent un lissage intégral (39 individus, 70 % des récipients). D'autres, essentiellement des pots, ne sont lissés que par bandes (neuf individus soit 16 %). Quelques-uns enfin, des coupes/jattes carénées uniquement, présentent un lustrage soigné (sept individus, soit 13 % des récipients).

Les coupes dominent le répertoire avec 29 individus (fig. 3.4 ; pl. 3.4). Comme pour le four F53, la plupart d'entre elles possèdent une lèvre soulignée d'un sillon (coupe 2-101, n<sup>os</sup> 01 à 09 ; tabl. 3.3). Les ouvertures sont de grand diamètre, compris entre 18 et 20 cm pour la plupart des exemplaires, d'autres variant entre 14 et 24 cm. Quelques variantes à lèvre ronde ou ourlée sont également recensées (coupe 2-102, n<sup>os</sup> 13, 14), de même qu'une coupe à bord droit, absente du four F53 (coupe 2-103, n<sup>o</sup> 11).

Les autres formes ouvertes sont anecdotiques et ne rassemblent que quelques exemplaires (tabl. 3.3). On retrouve les coupes/jattes à collerette (coupe/jatte 2-201, n<sup>o</sup> 10) et les plats/assiettes à lèvre en bourrelet (plat/assiette 1-204), associés à un plat à lèvre biseauté, non représenté au sein du four F53 (plat/assiette 1-201, n<sup>o</sup> 12). Enfin, deux bords évasés fragmentés semblent correspondre aux plats à cuire 1-403 (n<sup>os</sup> 15, 16).

Les formes fermées se résument à 13 pots (tabl. 3.3). Presque tous sont dotés d'un bord en bandeau (pot 4-101, n<sup>os</sup> 17 à 24). Deux exemplaires ont une lèvre ronde ou ourlée, cette variante étant

peu courante (pot 4-103, n<sup>os</sup> 25, 26). Les diamètres sont dans l'ensemble légèrement plus grands que ceux mentionnés pour le four F53, ils avoisinent pour la plupart 16 cm.

## 2.2. Céramique gris bleuté

Seuls 15 fragments correspondant à 7 individus ne présentent aucun traitement de surface, voire une certaine rugosité des parois pour trois d'entre eux (tabl. 3.3). Encore une fois, ils se rapportent majoritairement à des pots (pl. 3.5), tous dotés d'un bord en bandeau dont le diamètre est généralement de 16 cm environ (pot 4-101, n<sup>os</sup> 27 à 35). Un pichet à bord oblique est également recensé (pichet 5-501, n<sup>o</sup> 36).

## 3. Datation des comblements des fours F53 et F76

Le *terminus post quem* du comblement du four F53 est donné par les deux monnaies de Constantin I<sup>er</sup> qui y sont associées et datées de 310-311 et de 321-322 (Genevri, Rogers 1990). On sait que les monnaies du IV<sup>e</sup> siècle ont continué à circuler longtemps après leur date d'émission. D'après les travaux de F. Pilon qui établissent la « Date Estimative de Perte » des monnaies ayant cours au Bas-Empire, il apparaît que les *nummi* émis entre 310 et 322 circulent jusqu'au milieu du IV<sup>e</sup> siècle au moins (Pilon 2011 : 9). D'autres ensembles lezoviens ont également été datés du IV<sup>e</sup> siècle à partir des monnaies qui leur étaient associées, notamment ceux du terrain Taurin (cf. chap. 1, 1.2.1 ; Vertet *et al.* 1969-1970). Les similitudes morphologiques et techniques des céramiques du four F76 avec celles du four F53 invitent à considérer les premières synchrones des secondes et datant du IV<sup>e</sup> siècle.

Pour finir, revenons sur l'incertitude liée à la présence de céramiques peintes mentionnée dans la publication de 1987 pour le comblement du four F53 (Bet, Gangloff 1987). L'absence de tels tessons dans la base de données du musée de la Céramique de Lezoux conduit à considérer avec prudence cette information qui ne peut pour autant être totalement écartée. Les cruches peintes évoquées sont très probablement du même type que les cruches biconiques du site de Lezoux/Martignat, forme datée du V<sup>e</sup> siècle (cf. chap. 5, 3). Trois hypothèses peuvent alors être avancées, si l'on admet la présence de tels éléments dans le four F53. La première est qu'il s'agit d'éléments intrusifs, n'influant donc pas sur la datation du comblement. Cette possibilité reste toutefois assez douteuse en raison de leur isolement, aucun autre élément n'indiquant la présence de mobilier postérieur. La deuxième hypothèse est que le comblement intervient plus tardivement que ne le suggère la datation des monnaies, soit au V<sup>e</sup> siècle. La troisième possibilité, vers laquelle on tendrait davantage, est que la catégorie des céramiques peintes existe dès le milieu du IV<sup>e</sup> siècle, ce qui n'avait pu être démontré jusqu'à présent faute d'ensembles stratifiés. Cette dernière hypothèse semble la plus probable, au regard des déductions établies à partir du mobilier de la nécropole de Pardines attestant l'existence de bouteilles peintes dans le courant du IV<sup>e</sup> siècle (cf. chap. 7, 1.2 et chap. 8, 1.6).

## Conclusion

Homogènes dans l'argile employée, le mode de cuisson utilisé et le répertoire des formes, les céramiques à surface gris bleuté retrouvées dans le comblement des fours de la ZAC de l'Enclos constituent un ensemble de références pour ce type de production lezovien. Trois récipients apparaissent emblématiques : la coupe à lèvre soulignée d'un sillon (coupe 2-101), le pot à bord en bandeau (pot 4-101) et la coupe/jatte à collerette (coupe/jatte 2-201). Les céramiques gris bleuté concernent ainsi aussi bien la vaisselle de table que la batterie de cuisine, bien que la première apparisse plus prégnante au sein du répertoire que la seconde. Le lissage des surfaces est appliqué sur tout type de récipients, tandis que le lustrage est spécifiquement destiné aux récipients de service et de présentation. Les vases laissés bruts sont de préférence des pots, seuls quelques pichets et coupes/jattes carénées sont parfois dénués de traitement de surface.

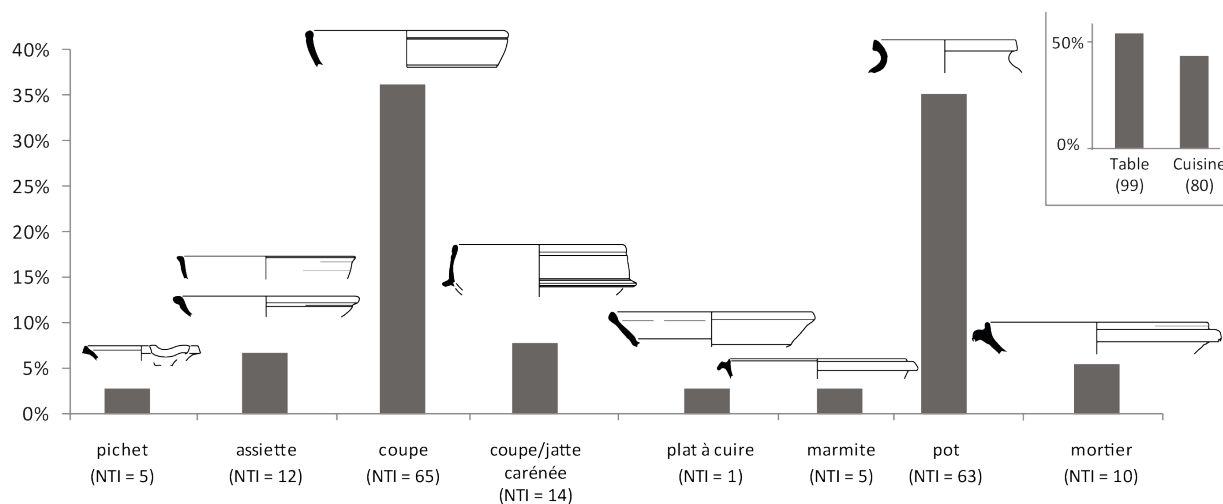

**Fig. 3.1 - Répartition fonctionnelle de l'ensemble des céramiques du four F53, en pourcentage du NTI (Lezoux/ZAC de l'Enclos).**

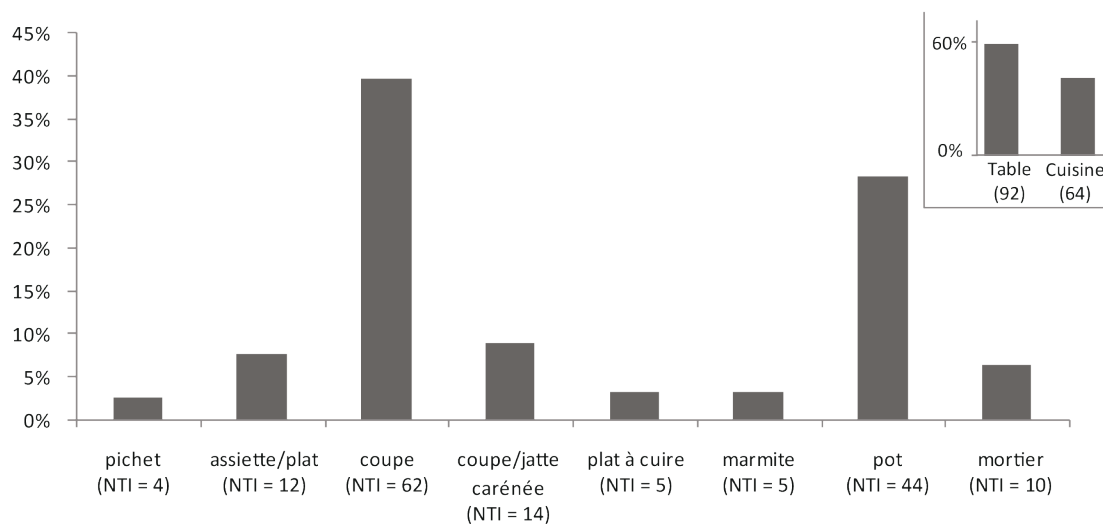

**Fig. 3.2 - Répartition fonctionnelle de la céramique gris bleuté lissée du four F53, en pourcentage du NTI (Lezoux/ZAC de l'Enclos).**

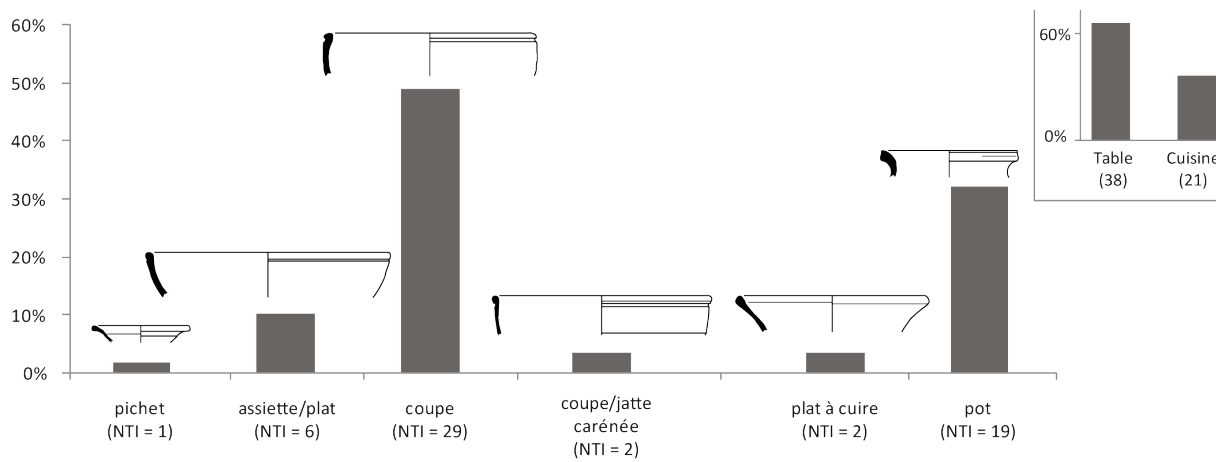

**Fig. 3.3 - Répartition fonctionnelle des céramiques du four F76, en pourcentage du NTI (Lezoux/ZAC de l'Enclos).**

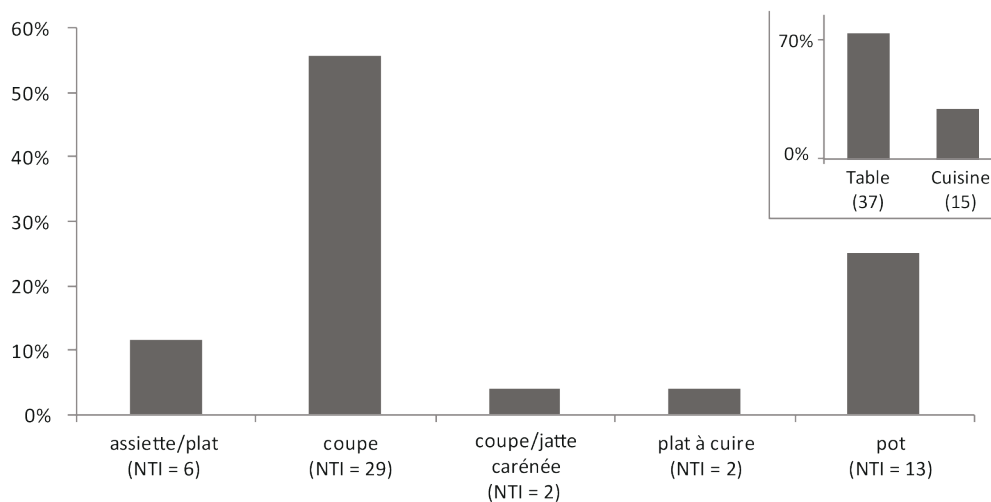

**Fig. 3.4 - Répartition fonctionnelle de la céramique gris bleuté lissée du four F76, en pourcentage du NTI (Lezoux/ZAC de l'Enclos).**

	Catégorie céramique	NR		NMI
Comblement principal du four	Gris bleuté	42		21
	Gris bleuté lissée	1279		162
	<b>S/Total</b>	<b>1321</b>	<b>75%</b>	<b>183</b>
Autres céramiques	Sigillée (ph. 2 à 8)	295		Ind.
	Eng. blanc (1 <sup>er</sup> s.)	21		Ind.
	Type Mathonnière <sup>1</sup>	3		Ind.
	<i>Terra nigra</i>	4		Ind.
	Fine lissée	32		Ind.
	Dorée au mica	3		Ind.
	Com. oxydante	68		Ind.
	Com. sombre	5		Ind.
	Com. eng. rouge	3		Ind.
	Non tournée	2		Ind.
	<b>S/Total</b>	<b>436</b>	<b>25%</b>	Ind.
	Amph.	3	0%	Ind.
	Indéterminées	1	0%	0
<b>TOTAL</b>		<b>1761</b>	<b>100%</b>	<b>100%</b>

**Tabl. 3.1 - Quantification des céramiques du four F53 (ZAC de l'Enclos/Lezoux).**

<sup>1</sup> Céramique fine non engobée dite « Mathonnière » en raison de la mise au jour par Mme Mathonnière-Plicque à Lezoux dans les années 1950 d'un four ayant probablement servi à la cuisson de ce type de vaisselle. Elle correspond à des gobelets, généralement de grands modules et ornés de décors guillochés ou en relief. Sa chronologie est limitée à la fin du I<sup>er</sup> siècle av. J.-C. et au début du I<sup>er</sup> siècle apr. J.-C. (Delage 2002 : 51).

Forme	Type	Variantes	Gris bleuté lissée		Gris bleuté		Total	
			NTI	%	NTI	%	NTI	%
1-202 (plat/assiette)	sans lèvre		5	3%			5	3%
1-203 (plat/assiette)	lèvre appointée		3	2%			3	2%
1-204 (plat/assiette)	lèvre en bourrelet		4	2%			4	2%
1-403 (plat à cuire)	lèvre biseautée		2	1%			2	1%
2-101 (coupe)	lèvre soulignée d'un sillon	lèvre soulignée d'un sillon bord rentrant	40 3	27%			43	23%
2-102 (coupe)	lèvre ronde/appointée	lèvre ourlée lèvre ronde lèvre biseautée	6 11 3	12%			20	11%
2-302 (coupe)	à marli		1	1%			1	1%
2-404 (coupe)	carène anguleuse et bord incurvé		1	1%			1	1%
2-407 (coupe)	à col et panse renflée		2	1%			2	1%
2-201 (coupe/jatte)	à collerette basse		11	7%	1	5%	12	7%
2-401 (coupe/jatte)	bandeau débordant		3	2%			3	2%
2-500 (marmite)	à collerette		5	3%			5	3%
2-701 (mortier)	à collerette et gorge supérieure		10	6%			10	5%
4-101 (pot)	bord en bandeau		43	27%	19	90%	62	34%
4-103 (pot)	lèvre ronde		1	1%			1	1%
4-302 (pichet)	bord oblique		2	1%			2	1%
4/5-600 (pichet)	à bec verseur		1	1%			1	1%
Ind. (pichet)	bord en amande		1	1%			1	1%
Ind. (pichet)					1	5%	1	1%
Indéterminée			4	2%			4	2%
<b>Total NTI</b>			<b>162</b>	<b>100%</b>	<b>21</b>	<b>100%</b>	<b>183</b>	<b>100%</b>
<b>Fonds</b>	plat						15	-
	pseudo-annulaire						9	-
<b>Total fonds</b>							<b>24</b>	<b>-</b>

**Tabl. 3.2 - Répartition des formes des céramiques gris bleuté lissées et sans traitement de surface du four F53 (ZAC de l'Enclos/Lezoux).**

Forme	Type	Variantes	Gris bleuté lissée		Gris bleuté		Total	
			NTI	%	NTI	%	NTI	%
1-201	lèvre biseautée		1	2%			1	2%
1-204	lèvre en bourrelet		4	7%			4	6%
1-301	à marli		1 ?	2%			1 ?	2%
1-403	tripode, lèvre biseautée		2 ?	4%			2 ?	3%
2-101	lèvre soulignée d'un sillon	lèvre soulignée d'un sillon	16	50%			16	26%
2-102	lèvre ronde/appointée	lèvre ourlée lèvre ronde	3 9	11%			12	19%
2-103	bord droit		1	2%			1	2%
2-201	à collerette basse		2	4%			2	3%
4-101	bord en bandeau		11	20%	7	88%	18	29%
4-103	lèvre ronde		2	4%			2	3%
5-501	bord évasé				1 ?	13%	1 ?	2%
Indéterminée		3	5%			3		
<b>Total NTI</b>			<b>55</b>	<b>100%</b>	<b>8</b>	<b>100%</b>	<b>62</b>	<b>100</b>
<b>Fonds</b>	plat						5	-
	pseudo-annulaire						1	-
<b>Total fonds</b>							<b>6</b>	<b>-</b>

**Tabl. 3.3 - Quantification des céramiques gris bleuté lissées et sans traitement de surface du four F76 (ZAC de l'Enclos/Lezoux).**

### Four F53 - ZAC de l'Enclos (1/3)

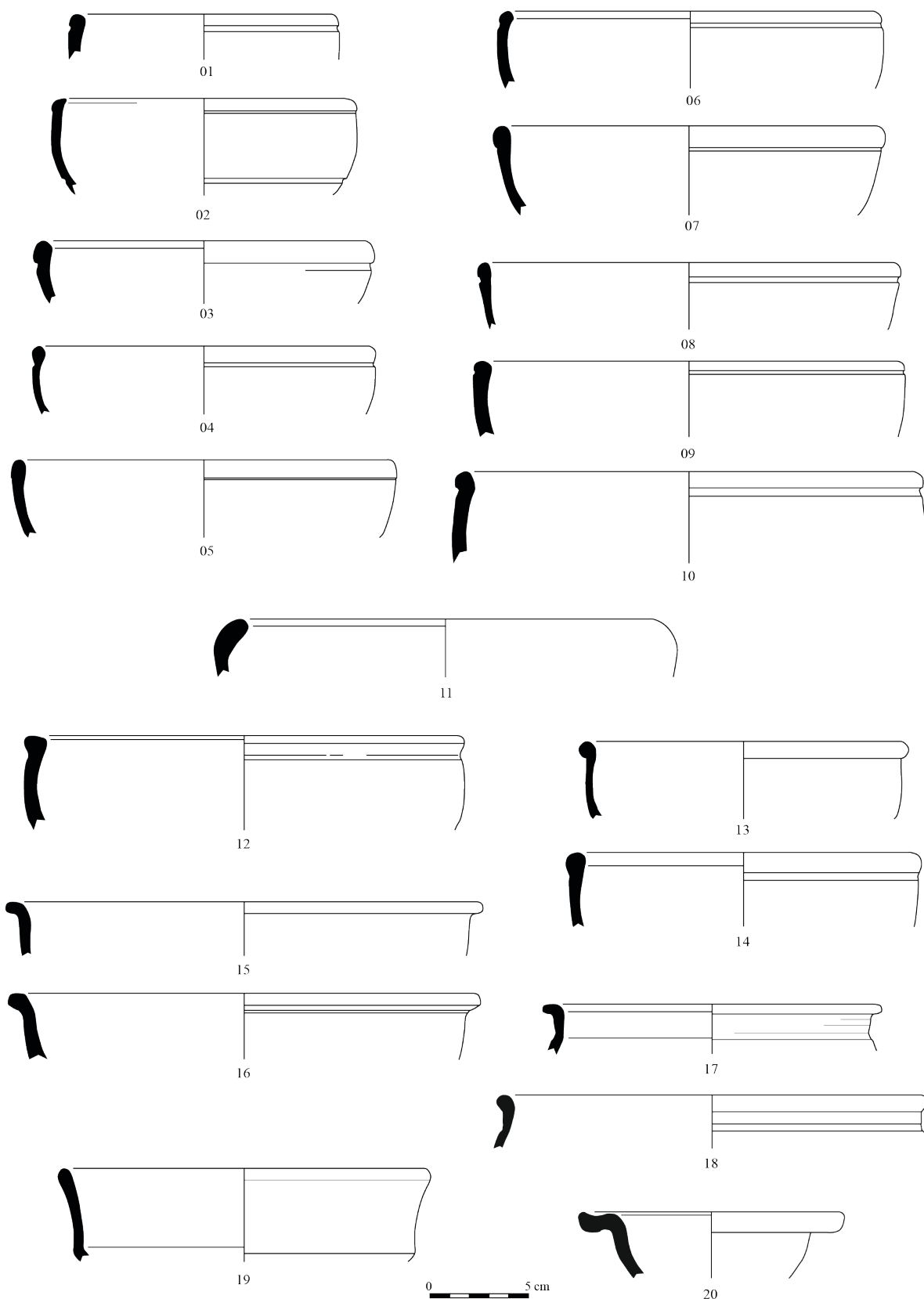

Pl. 3.1 - Planche des coupes en céramique gris bleuté lissée du four F53 (Lezoux/ZAC de l'Enclos).

Coupe 2-101 : n<sup>os</sup> 01 à 11 ; coupe 2-102 : n<sup>os</sup> 12 à 16 ; coupe 2-302 : n<sup>o</sup> 20 ;  
coupe 2-404 : n<sup>o</sup> 19 ; coupe 2-407 : n<sup>os</sup> 17, 18.



## Four F53 - ZAC de l'Enclos (2/3)

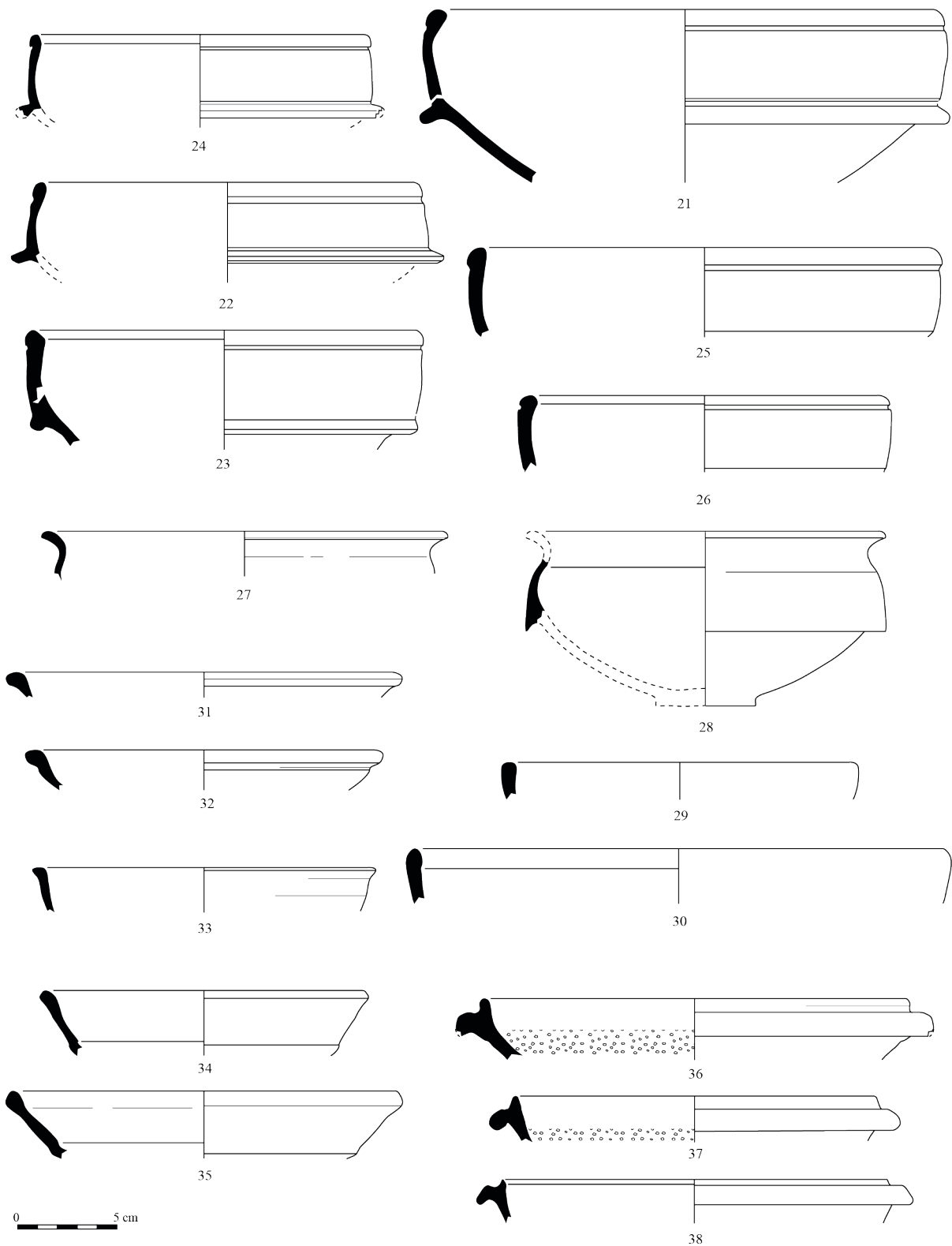

**Pl. 3.2 - Planche des autres formes ouvertes en céramique gris bleuté lissée du four F53  
(Lezoux/ZAC de l'Enclos).**

Plat/assiette 1-202 : n<sup>os</sup> 29, 30 ; plat/assiette 1-203 : n<sup>o</sup> 33 ; plat/assiette 1-204 : n<sup>os</sup> 31, 32 ; plat 1-403 : n<sup>os</sup> 34, 35 ;  
coupe/jatte 2-201 : n<sup>os</sup> 21 à 26 ; coupe/jatte 2-401 : n<sup>os</sup> 27, 28 ; marmite 2-500 : n<sup>o</sup> 38 ; mortier 2-701 : n<sup>os</sup> 36, 37.

### Four F53 - ZAC de l'Enclos (3/3)

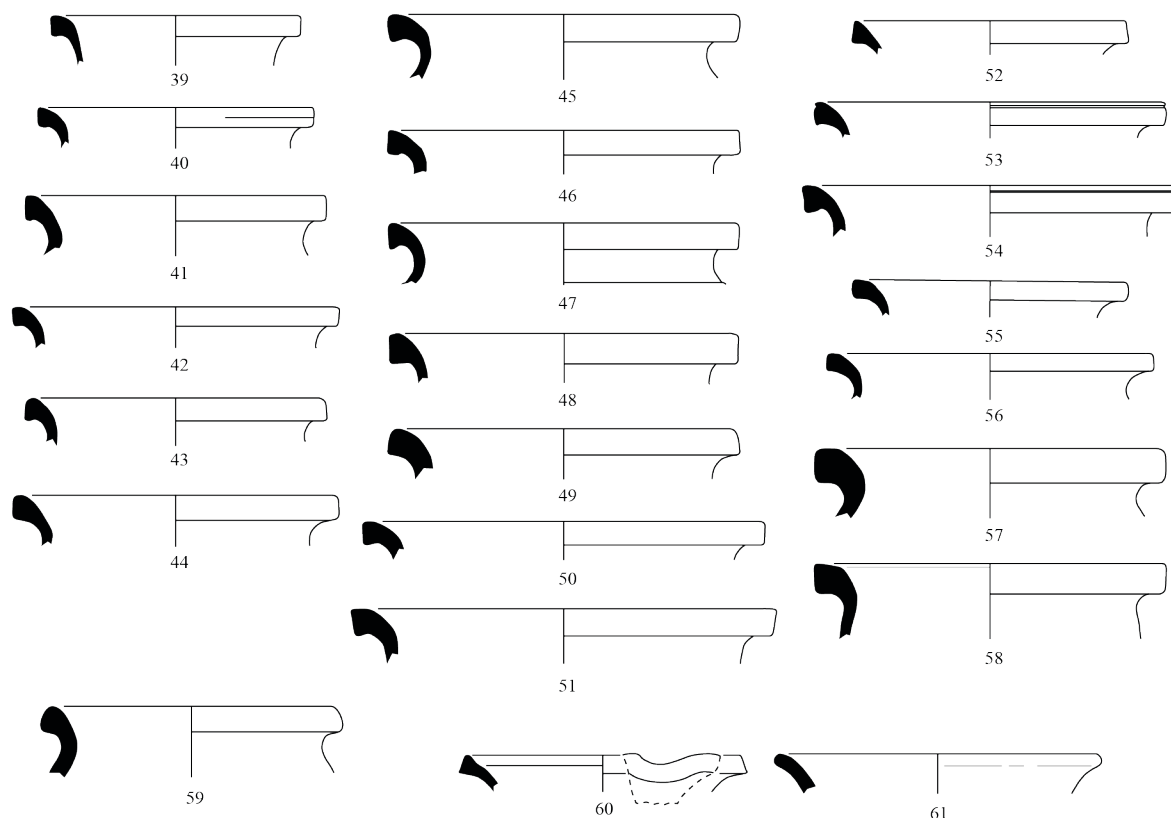

*Céramique gris bleuté lissée*

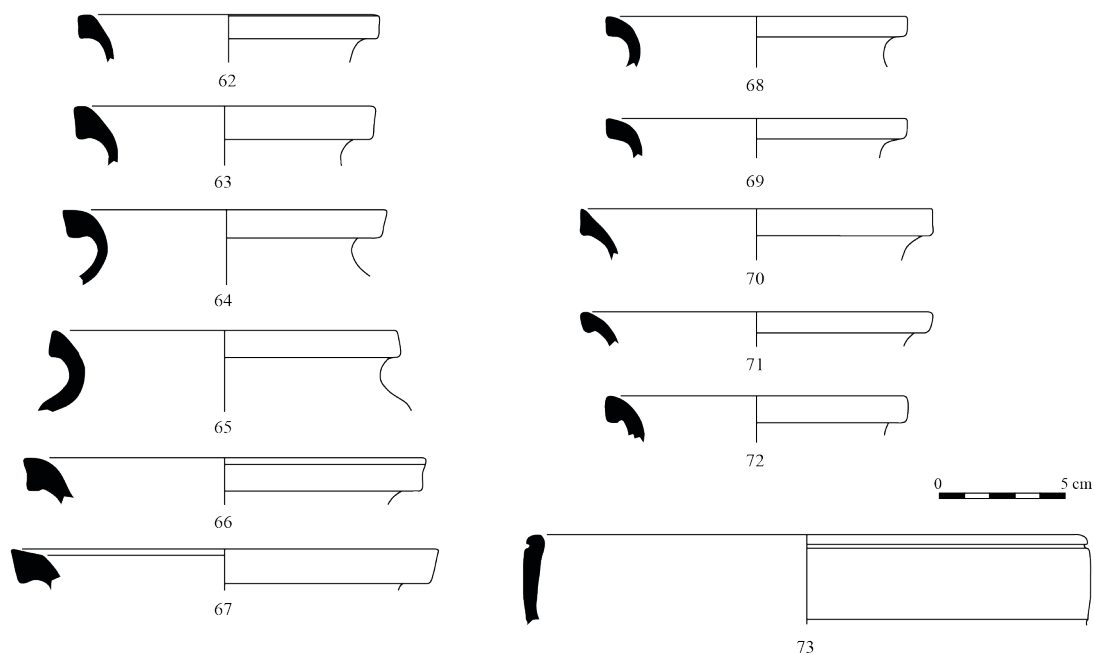

*Céramique gris bleuté*

### Pl. 3.3 - Planche des pots et des pichets en céramique gris bleuté à surface lissée et à surface brute du four F53 (Lezoux/ZAC de l'Enclos).

Pot 4-101 : n<sup>os</sup> 39 à 58 et n<sup>os</sup> 62 à 72 ; pot 4-103 : n<sup>o</sup> 59 ; pichet 4-302 : n<sup>o</sup> 61 ;  
pichet 4/5-600 : n<sup>o</sup> 60 ; coupe/jatte 2/201 : n<sup>o</sup> 73.

## Four F76 - ZAC de l'Enclos (1/2)

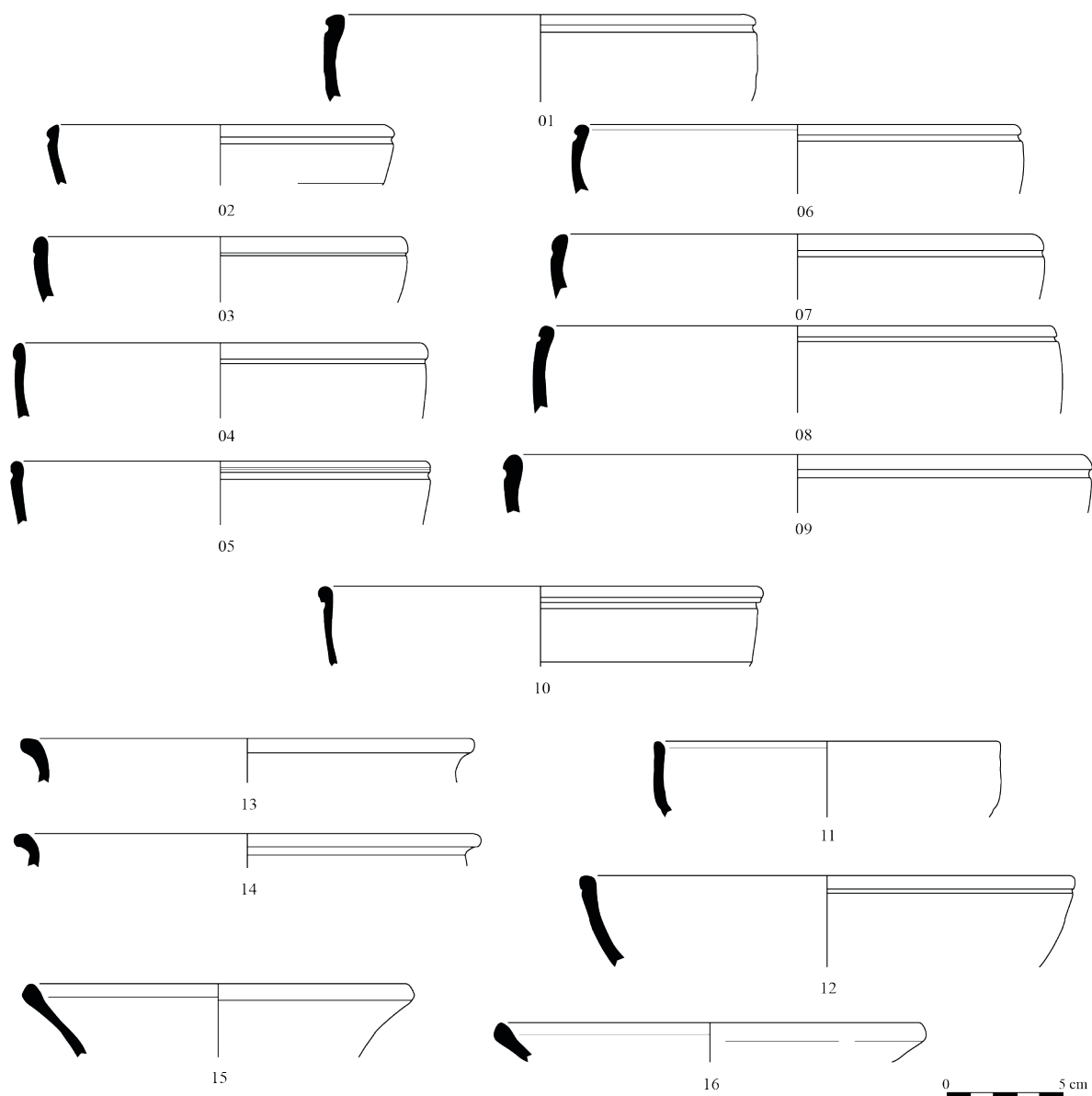

**Pl. 3.4 - Planche des formes ouvertes en céramique gris bleuté lissée du four F76  
(Lezoux/ZAC de l'Enclos).**

Plat 1-201 : n° 12 ; plat 1-403 : n°s 15, 16 ; coupe 2-101 : n°s 01 à 09 ; coupe 2-102 : n°s 13, 14 ;  
coupe 2-103 : n° 11 ; coupe/jatte 2-201 : n° 10.

### Four F76 - ZAC de l'Enclos (2/2)

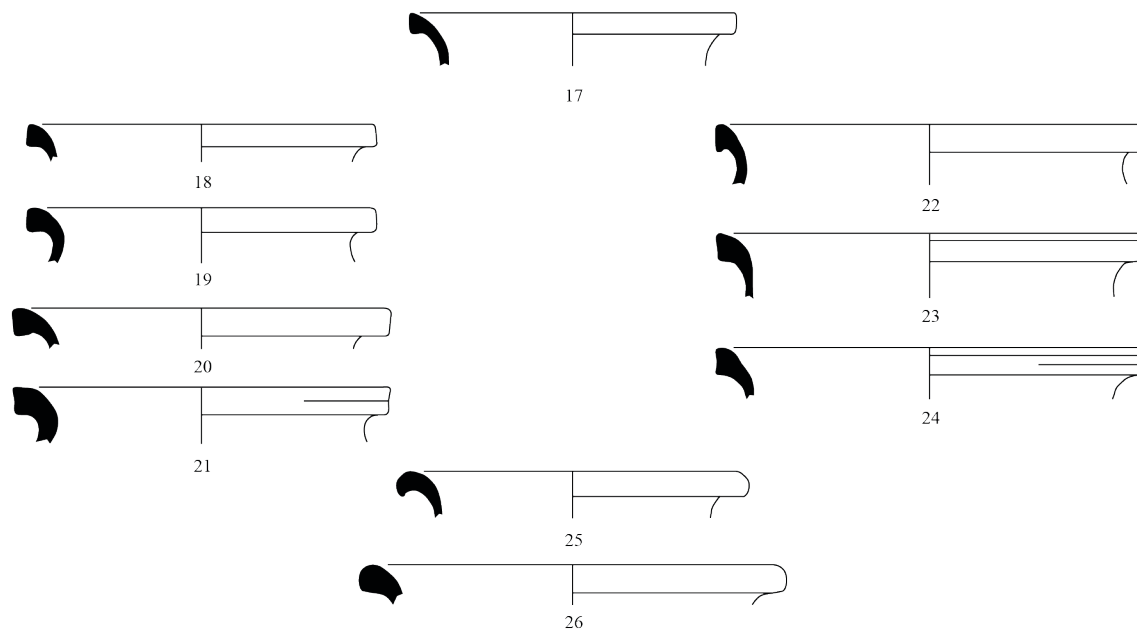

*Céramique gris bleuté lissée*

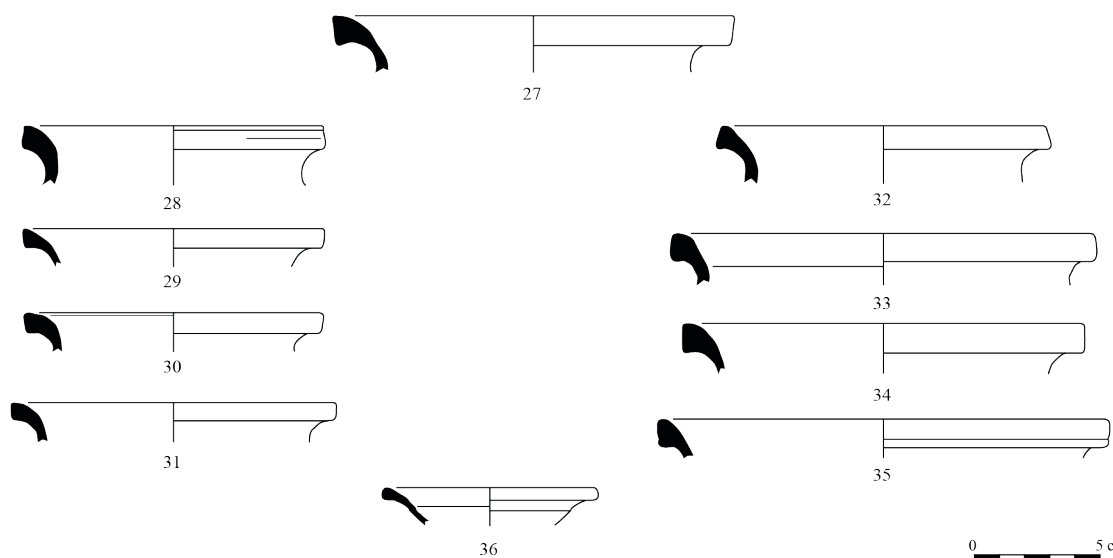

*Céramique gris bleuté*

### Pl. 3.5 - Planche des pots en céramique gris bleuté à surface lissée et à surface brute du four F76 (Lezoux/ZAC de l'Enclos).

Pot 4-101 : n<sup>os</sup> 17 à 24 et n<sup>os</sup> 27 à 35 ; pots 4-103 : n<sup>os</sup> 25, 26 ; pichet 5-501 : n<sup>o</sup> 36.

**ANNEXE 4**

**CATALOGUE DES SÉPULTURES  
DE MAISON BLANCHE, PARDINES :  
ÉLÉMENTS DE DATATION  
DES DÉPÔTS DE CÉRAMIQUES**



Le catalogue exposé ci-dessous ne concerne que les sépultures ayant livré des céramiques, afin de présenter les critères de datation ayant permis d'établir la chronologie des tombes. Afin d'alléger le texte, les références bibliographiques des comparaisons morphologiques sont précisées dans le corpus de comparaisons présenté en annexe 1.

Rappelons que certains vases mentionnés dans les carnets de fouille n'ont pas pu être identifiés avec certitude au sein de la collection privée ; leur numéro est alors suivi d'un point d'interrogation dans le texte ci-dessous, les tableaux de quantification et sur les planches.

#### Sépulture A (pl. 4.1)

Catégorie	Nb.	Forme	N°	
Céramique				
Sig. Centre Gaule	1	Lez. 202	Coupelle bord évasé	138
Eng. noir lustré	1	4-702	Gobelet à col haut tronconique	159 ?
Eng. brossé	1	2-201	Coupe/jatte à collerette	275
Eng. brossé	1	2-202	Marmite tripode à collerette basse	59
Eng. doré	1	4-201	Pot à panse piriforme	140
Sombre lissée	1	4-101	Pot à bord en bandeau	52
Com. claire	1	4-101	Pot à bord en bandeau	161
Com. claire	1	4-105	Pot à lèvres biseauté	a
<b>S/Total céramique</b>	<b>8</b>			
Verre	1		Gobelet brisé	
Mobilier métallique	2		Anneau alliage cuivreux Un objet en fer non identifié	298

**Tabl. 4.1 - Dépôt funéraire de la sépulture A.**

- *marmite tripode à collerette basse (2-202, n° 59)* : exemplaires en céramique à engobe brossé de Bourges et de Dambron, datés du IV<sup>e</sup> siècle.

- *coupe/jatte à collerette et à lèvres soulignée d'un sillon*

(2-201, n° 275) : attestée entre le dernier tiers du III<sup>e</sup> et la première moitié du VI<sup>e</sup> siècle dans les ensembles auvergnats (Aigueperse, Clermont-Ferrand, Lezoux) et du Centre-Ouest (Issoudun, Orléans, Nantes, Tours), la variante à lèvres soulignée d'un sillon est fréquente au IV<sup>e</sup> siècle.

- *pot à bord en bandeau (4-101, n° 52)* : fréquent dans les ensembles d'Auvergne et de la région Centre entre les IV<sup>e</sup> et VI<sup>e</sup> siècles (Lezoux, Clermont-Ferrand, Aigueperse, Nérès-les-Bains et Tours, Issoudun notamment).

- *pot à lèvres en amande (4-105, a)* : exemplaire non identifié parmi les vases conservés, mais au profil clairement établi par les photos des fouilles. Forme utilisée en Auvergne depuis II<sup>e</sup> siècle (Gannat/ Les Chazoux) jusqu'au VI<sup>e</sup> siècle (Monteignet-sur-l'Andelot/Millefleurs). Exemplaires de la fin de l'Antiquité : Varennes-sur-Allier (début du IV<sup>e</sup> siècle), Aigueperse/Montussang (entre le dernier tiers du III<sup>e</sup> et le début du V<sup>e</sup> siècle).

- *gobelet à col tronconique (4-702, n° 159 ?)* : entre la fin du III<sup>e</sup> et la fin du IV<sup>e</sup> siècle, voire le début du V<sup>e</sup> siècle, à Aigueperse, Varennes-sur-Allier, mais aussi en région Centre (Chartres), en Île-de-France (Châteaubleau et nécropole de Maule) et dans l'Eure.

- *pot à panse piriforme (4-201, n° 140)* : fin du III<sup>e</sup> siècle en Limousin, début du IV<sup>e</sup> à Varennes-sur-Allier,

IV<sup>e</sup> siècle à Bourges.

**Datation** : les comparaisons se placent entre la fin du III<sup>e</sup> et la fin du IV<sup>e</sup> siècle. La céramique à engobe brossé n'étant généralement pas datée antérieurement au IV<sup>e</sup> siècle (comparaisons de la région Centre), on limitera la chronologie de l'assemblage au IV<sup>e</sup> siècle.

### Sépulture B (pl. 4.1)

Catégorie	Nb.	Forme		N°
Céramique Eng. noir lustré	1	2-201	Coupe/jatte à collerette	94
Ind.	1	Ind.	Pot globulaire	a
Ind.	1	Ind.	Bouteille à une anse	b
<b>S/Total céramique</b>	<b>3</b>			
Mobilier métallique	1		Une tige de <i>cochlear</i> (tige et cuilleron)	306, 326

**Tabl. 4.2 - Dépôt funéraire de la sépulture B.**

- *coupe/jatte à collerette et à lèvre soulignée d'un sillon (2-201, n° 94)* : attestée entre le dernier tiers du III<sup>e</sup> et la première moitié du VI<sup>e</sup> siècle, la variante à lèvre soulignée d'un sillon est fréquente au IV<sup>e</sup> siècle (cf. sép. A).

- *cochlear en alliage cuivreux (nos 306 et 326)* : cuillère caractérisée par un décrochement du manche formant une crosse enroulée sur elle-même, particularité qui s'observe à partir du IV<sup>e</sup> siècle (Riha, Stern 1982 : 22-23 ; Barat *et al.* 1990 : 77-78). En Auvergne : quatre cuillères de ce type à Chastel-sur-Murat, IV<sup>e</sup>-V<sup>e</sup> siècles (Boudartchouk 1999a : 89).

**Datation** : IV<sup>e</sup> siècle.

### Sépulture DD (pl. 4.2)

Catégorie	Nb.	Forme		N°
Céramique Peinte à déc. ocre	1	Ind.	Bouteille à une anse	76
Ind.	2	4-702	Gobelet à col haut tronconique dont un à pâte « rouge »	b, c
Ind.	1	Ind.	Assiette à pâte « noire »	a
<b>S/Total céramique</b>	<b>4</b>			
Mobilier métallique	6		Clous de chaussures ?	
Tabletterie	1		Ind.	

**Tabl. 4.3 - Dépôt funéraire de la sépulture DD.**

- *gobelets à col haut tronconique, non identifiés parmi les vases conservés (type gobelet 4-702)* : entre la fin du III<sup>e</sup> et la fin du IV<sup>e</sup> siècle, voire jusqu'au début du siècle suivant d'après les exemplaires auvergnats, de la région Centre et de Gaule du Nord (cf. sép. A).

**Datation** : fin du III<sup>e</sup> et IV<sup>e</sup> siècle.

### Sépulture EE (pl. 4.3)

Catégorie	Nb.	Forme		N°
Céramique Com. grise	1	4-702	Gobelet à col haut tronconique	134
<b>S/Total céramique</b>	<b>1</b>			
Verre	1	Isings 101/ AR 148	Bouteille globulaire et col haut, vert pâle	124
	89		Perles en pâte de verre, bleues, vertes et blanches	312
Mobilier métallique	1		Tige fragmentée, alliage cuivreux	324
	2		Bracelets, alliage cuivreux	302, 322 ou 330
Tabletterie	1	Riha 11	Extrémité d'épingle à tête en pomme de pin, distincte de la tige	336
Autre	1		Bracelet en lignite	313
Statuette	1		Pigeon en terre blanche	126

**Tabl. 4.4 - Dépôt funéraire de la sépulture EE.**

- *gobelet à col haut tronconique (4-702, n° 134)* : fin du III<sup>e</sup> et IV<sup>e</sup> siècle (cf. sép. A). La pâte commune grise et le décor de palmettes réalisé au poinçon qui rappelle les modes décoratifs des dérivées de sigillées paléochrétiennes, orientent la chronologie sur les IV<sup>e</sup> et V<sup>e</sup> siècles.

- *bouteille en verre Isings 101/AR 148 (n° 124)* : fréquente dans la moitié nord de la Gaule, mais plus rare dans les régions méridionales (Foy 1995 : 195-196). Les exemplaires connus sont datés du IV<sup>e</sup> siècle (Rütti 1991a : 55, 93), à la charnière des IV<sup>e</sup> et V<sup>e</sup> siècles (Cabart 2008 : 75, Alonso 2010 : 33), du V<sup>e</sup> et du premier tiers du VI<sup>e</sup> siècle (Legoux, Périn, Vallet 2004 : 49).

- *perles en pâte de verre (n° 312 ; rondes, à section hexagonale, et biconiques)* : entre le IV<sup>e</sup> et le VI<sup>e</sup> siècle (Foy 2010 : 491). Attestées dans la nécropole de Pilon près de Lyon, dans la seconde moitié du IV<sup>e</sup> siècle, voire au V<sup>e</sup> siècle, (Saint-Symphorien-d'Ozon ; Blaizot *et*



al. 2001 : 348) ; dans la nécropole de La Callotière à Boullay-Mivoye durant la seconde moitié du IV<sup>e</sup> et la première moitié du siècle suivant (Eure-et-Loir ; Guérit 2010 : 98).

- *bracelet fermé et à section rectangulaire, en alliage cuivreux (n° 302)* : proche du type 2 de Riha (Riha 1990 : pl. 16), daté de la seconde moitié du IV<sup>e</sup> siècle à Tours (Motteau 1991 : 37).

- *identification incertaine du second bracelet (alliage cuivreux) au sein de la collection*. Deux possibilités : bracelet à section carrée décoré de losanges poinçonnés séparés par des traits horizontaux (n° 322), ou bracelet à section plate décoré de chevrons et d'ocelles (n° 330). Peu de comparaisons ont été trouvées dans les typologies existantes, bien que ces deux bracelets soient considérés comme des types courants (Riha 1990 ; Swift 2000). Le bracelet n° 330 est attesté dans la nécropole des Verdiers de Lunel-Viel, où il est daté du IV<sup>e</sup> siècle (Raynaud 1990 : 73, 268).

- *épingle en os à tête en pomme de pin (n° 336)* : type qui apparaît entre la fin du II<sup>e</sup> et le troisième quart du III<sup>e</sup> siècle (Schenk 2008 : 29). En usage durant les IV<sup>e</sup> et V<sup>e</sup> siècles (Riha 1990 : 102 et pl. 43 ; Raynaud 1990 : 272).

- *bracelet en roche noire dure (lignite probable ; n° 313)* : existe à toutes les périodes. Exemplaires tardo-antiques datés entre le milieu du III<sup>e</sup> et le milieu du siècle suivant dans les contextes domestiques de Lunel-Viel et dans les ensembles funéraires de la nécropole des Verdiers (Raynaud 1990 : 72-73). Datation entre le II<sup>e</sup> et la première moitié du IV<sup>e</sup> siècle sur le site d'Augst/Kaiseraugst en Suisse (Riha 1990 : 63) et entre la fin du III<sup>e</sup> et la fin du IV<sup>e</sup> siècle dans le sud de la Bavière (Keller 1971).

- *pigeon en terre blanche non engobée (n° 126)* : type I du groupe A de la typologie de M. Rouvier-Jeanlin (Rouvier-Jeanlin 1972 : 374). En Auvergne, ces figurines restent mal caractérisées. Elles sont généralement datées des I<sup>er</sup> et II<sup>e</sup> siècles, plus rarement du début du III<sup>e</sup> siècle (Bémont, Jeanlin, Lahanier dir. 1993 : 19-50).

**Datation** : les objets les plus tardifs datent des IV<sup>e</sup> et V<sup>e</sup> siècles, fourchette chronologique que l'on retiendra, mais certains sont en usage dès le III<sup>e</sup> siècle et d'autres sont encore utilisés au VI<sup>e</sup> siècle. La statuette en terre blanche illustre l'emploi d'objets plus anciens dans les tombes tardo-antiques, pratique observée au sein d'autres nécropoles (par exemple au Verdier à Lunel-Viel ; Raynaud 2010 : 22). Les bijoux en métal et en lignite posent le problème de l'écart chronologique pouvant exister entre la fabrication d'un objet et la

longévité de son utilisation.

### Sépulture K (pl. 4.2)

Catégorie	Nb.	Forme		N°
Céramique				
Peinte à déc.	1	5-102	Bouteille ansée à col haut étroit	144
ocre			Récipients indéterminés	
Ind.	4			
<b>S/Total céramique</b>	<b>5</b>			
Verre	23		Perles en pâte de verre, bleues et vertes	311
Mobilier métallique	2		Fermoirs de collier, alliage cuivreux	299, 300
	1		<i>Tintinnabulum</i> , alliage cuivreux	301

Tabl. 4.5 - Dépôt funéraire de la sépulture K.

- *bouteille ansée à col haut, en céramique à engobe blanc et décor ocre (5-102, n° 144)* : un seul autre exemplaire connu, dans la nécropole de Puy Redon aux Martres-d'Artière. La catégorie de la céramique peinte à engobe blanc et décor ocre est généralement datée du V<sup>e</sup> siècle.

- *perles en pâte de verre (cylindrique à section hexagonale, biconique ou rectangulaire à angles coupés ; retrouvées près de la tête du défunt ; n° 311)* : types connus à Arles entre le IV<sup>e</sup> et le VI<sup>e</sup> siècle (Foy 2010 : 490), à Tours au V<sup>e</sup> siècle (Motteau 1991 : 33, 39) et entre la seconde moitié du IV<sup>e</sup> et la première moitié du V<sup>e</sup> siècle dans la nécropole de La Callotière à Boullay-Mivoye (Eure-et-Loir ; Guérit 2010 : 98).

- *fermoirs de bracelets ou de collier de perles à armature de métal (découverts près de la tête du défunt ; nos 299 et 300)* : entre 2 et 2,5 cm de hauteur, composés d'une tige centrale de section ronde ou carrée dotée de deux crochets opposés, ces derniers se fermant chacun dans un sens différent. Interprétés à tort comme des attaches de boucles d'oreille lors de leur découverte. Ce type de fermoirs est connu à Augst dès le Haut-Empire et durant le IV<sup>e</sup> siècle (Riha 1990 : pl. 67, 72, 76, 86, 87), ainsi qu'à Strasbourg à la fin du V<sup>e</sup> siècle (Kuhnle, Baudoux, Waton 2011 : 104).

- *tintinnabulum<sup>1</sup> en alliage cuivreux (n° 301)* : grelot incomplet en forme de demi-sphère percée en son centre. Attesté durant toute l'époque romaine (Collectif 1987 : 131 ; Flèche 1988 : 115).

**Datation** : IV<sup>e</sup> et V<sup>e</sup> siècles. La rareté de la céramique

<sup>1</sup> Fiche Artefact CLT-4011 : <http://artefacts.mom.fr/>.

peinte à pâte grossière durant le IV<sup>e</sup> siècle incite à restreindre la datation de l'assemblage funéraire au seul V<sup>e</sup> siècle.

#### Sépulture 67 (pl. 4.4)

Catégorie	Nb.	Forme		N°
Céramique Peinte à déc. ocre	1	5-402	Bouteille à goulot en bandeau	123
Fine claire	1	2-406	Coupe/jatte à carène haute	81
<b>S/Total céramique</b>	<b>2</b>			
Verre	1		Gobelet brisé	

**Tabl. 4.6 - Dépôt funéraire de la sépulture 67.**

- *bouteille à goulot en bandeau (5-402, n° 123)* : datée entre le IV<sup>e</sup> et le premier quart du V<sup>e</sup> siècle dans les ensembles septentrionaux, et du IV<sup>e</sup> siècle en Languedoc et en région Centre (où elle est connue en céramique décorée à l'éponge).

- *coupe/jatte à carène haute (2-406, n° 81)* : datée du IV<sup>e</sup> siècle à *Argentomagus*. Répertoriée en céramique luisante et en céramique à pâte claire engobée en Languedoc entre le milieu du IV<sup>e</sup> et le milieu du siècle suivant.

**Datation** : entre le IV<sup>e</sup> et la première moitié du V<sup>e</sup> siècle.

#### Sépulture 70 (pl. 4.4)

Catégorie	Nb.	Forme		N°
Céramique Claire rugueuse	1	4-702	Gobelet à col haut tronconique	84
Ind.	1		Récipient indéterminé, fragmenté	
<b>S/Total céramique</b>	<b>2</b>			

**Tabl. 4.7 - Dépôt funéraire de la sépulture 70.**

- *gobelet à col haut tronconique à pâte claire rugueuse (4-702, n° 84)* : forme absente du répertoire des productions granuleuses du Poitou et d'Île-de-France caractéristiques de la période comprise entre le IV<sup>e</sup> et le début du VI<sup>e</sup> siècle (Guitton 2012b ; Bertin, Séguier 2011). Recensée en céramique commune ou en céramique fine sombre lustrée entre la fin du III<sup>e</sup> et la fin du IV<sup>e</sup> siècle, voire le début du V<sup>e</sup> siècle, en Auvergne (Varennes-sur-Allier), en région Centre (nécropole Saint-Barthélémy de Chartres) et en Île-de-France

(Châteaubleau et nécropole de Maule). Très faiblement attestée dans les ensembles méridionaux en dehors de l'exemplaire en céramique luisante daté entre la seconde moitié du II<sup>e</sup> et le IV<sup>e</sup> siècle.

**Datation** : la surface rugueuse de l'exemplaire n° 84 incite à le dater du IV<sup>e</sup> siècle, les productions rugueuses et granuleuses apparaissant à cette période-là. La datation du dépôt 74 sera donc calée sur celle du gobelet.

#### Sépulture 75 (pl. 4.4)

Catégorie	Nb.	Forme		N°
Céramique Gris bleuté	1	4-101	Pot à bord en bandeau	85
Gris bleuté	1	2-201	Coupe/jatte à collerette	83
Com. grise	1	3-103	Pot sans col à lèvres ronde	86
<b>S/Total céramique</b>	<b>3</b>			
Mobilier métallique	1		Objet bombé, mince, doté d'un pourtour formant replat, percé en son centre, en fer	

**Tabl. 4.8 - Dépôt funéraire de la sépulture 75.**

- *coupe/jatte à collerette et à lèvres soulignée d'un sillon (2-201, n° 83)* : la variante à lèvres soulignée d'un sillon est fréquente au IV<sup>e</sup> siècle (cf. sép. A).

- *pot à bord en bandeau (4-101, n° 85)* : fréquent au sein des mêmes régions entre le IV<sup>e</sup> et le VI<sup>e</sup> siècle.

- *petit pot sans col à lèvres ronde (3-103, n° 86)* : daté de la seconde moitié du IV<sup>e</sup> siècle sur l'agglomération secondaire de Rom dans les Deux-Sèvres, mais la forme générique de ce pot est répertoriée depuis la seconde moitié du III<sup>e</sup> siècle à Poitiers.

**Datation** : IV<sup>e</sup> siècle, voire dès la fin du III<sup>e</sup> siècle.

#### Sépulture 76 (pl. 4.5)

Catégorie	Nb.	Forme		N°
Céramique Grise lissée	1	4-501	Pichet à col court tronconique	147
<b>S/Total céramique</b>	<b>1</b>			

**Tabl. 4.9 - Dépôt funéraire de la sépulture 76.**

- *petit vase à col court tronconique (4-501, n° 147)* : répertorié entre la fin du III<sup>e</sup> et le IV<sup>e</sup> siècle dans la

nécropole de Montussang à Aigueperse, sur les sites funéraires de Lazenay à Bourges et de Saint-Barthélemy à Chartres, ainsi que sur le site des Ruisseaux à Tremblay-en-France.

**Datation** : fin du III<sup>e</sup> et IV<sup>e</sup> siècle.

#### Sépulture 80 (pl. 4.5)

Catégorie	Nb.	Forme	N°
Céramique Eng. doré	1	4-201	Pot à panse piriforme
<b>S/Total céramique</b>	<b>1</b>		

**Tabl. 4.10 - Dépôt funéraire de la sépulture 80.**

- *pot à panse piriforme (4-201, n° 39)* : répertorié à la fin du III<sup>e</sup> et au IV<sup>e</sup> siècle en Auvergne (Varennes-sur-Allier, nécropole de Montussang à Aigueperse) et en région Centre (à Bourges, dans la nécropole de Lazenay).

**Datation** : fin du III<sup>e</sup> et IV<sup>e</sup> siècle.

#### Sépulture 81 (pl. 4.5)

Catégorie	Nb.	Forme	N°
Céramique Eng. brossé	1	2-201	Coupe/jatte à collerette
<b>S/Total céramique</b>	<b>1</b>		
Verre	1	Isings 106b/ AR 64.1/ 64.2/ 67/68	Gobelet tronconique, vert pâle

**Tabl. 4.11 - Dépôt funéraire de la sépulture 81.**

- *coupe à collerette et à lèvre non façonnée (2-201, n° 80)* : forme issue du répertoire de la sigillée. Répertoriée en Languedoc entre le troisième quart du III<sup>e</sup> et la fin du V<sup>e</sup> siècle, en céramique à pâte claire engobée (forme B13a) et en dérivée de sigillée paléochrétienne (Rig. 9a).

- *gobelet en verre Isings 106b (n° 58)* : type qui existe entre le IV<sup>e</sup> et le début du V<sup>e</sup> siècle (Rütti 1991a : 46, 47), mais plus fréquent entre le troisième quart du IV<sup>e</sup> et le début du siècle suivant (Boulanger, Jude, Cabart 2009 : 29 ; Moirin 2008 : 71).

**Datation** : IV<sup>e</sup> et début du V<sup>e</sup> siècle.

#### Sépulture 85 (pl. 4.5)

Catégorie	Nb.	Forme	N°
Céramique Eng. et lissée	1	4-201	Pot à panse piriforme
Eng. orangé	1	2-602	Marmite tripode à lèvre oblique
<b>S/Total céramique</b>	<b>2</b>		
Verre	1	Isings 121a	Bouteille globulaire à décor en filet
	1	Isings 117/ AR 59.2	Gobelet à dépressions
	1	Ind.	Verre brisé

**Tabl. 4.12 - Dépôt funéraire de la sépulture 85.**

- *pot à panse piriforme (4-201, n° 72)* : fin du III<sup>e</sup> et IV<sup>e</sup> siècle (cf. sép. 80).

- *marmite à lèvre oblique (2-602, n° 64)* : recensée entre le dernier tiers du III<sup>e</sup> et le courant du IV<sup>e</sup> siècle sur les Hauts de Buffon à Montluçon, au début du IV<sup>e</sup> siècle à Varennes-sur-Allier et sur la nécropole de Montussang à Aigueperse.

- *bouteille globulaire en verre Isings 121a (n° 71)* : peu mentionnée dans la bibliographie. Datée du IV<sup>e</sup> siècle au moins d'après C. Isings (Isings 1957 : 152).

- *gobelet en verre à dépressions (n° 70)* : récipient courant issu des répertoires du IV<sup>e</sup> siècle et qui perdure jusqu'au siècle suivant (Foy, Bonifay 1984 : 292 ; Foy, Hochuli-Gysel 1995 : 174 ; Foy 1995 : 201). Répertorié entre le milieu du IV<sup>e</sup> et la seconde moitié du V<sup>e</sup> siècle en Gaule du Sud (Foy 1995 : 201 ; Foy 2010 : 420, 427 ; Foy, Bonifay 1984 : 292 ; Foy, Hochuli-Gysel 1995 : 174 ; Guérit 2010 : 97) et seulement dans la seconde moitié du V<sup>e</sup> siècle dans les ensembles funéraires septentrionaux (Legoux, Périn, Vallet 2004 : 56).

**Datation** : les céramiques sont datées entre la fin du III<sup>e</sup> et le IV<sup>e</sup> siècle tandis que les pièces en verre sont comprises entre le IV<sup>e</sup> et le V<sup>e</sup> siècle. On propose de dater l'assemblage du IV<sup>e</sup> siècle.

#### Sépulture 90 (pl. 4.5)

- *variante du gobelet 4-701 à panse très ronde et à col divergent (n° 68)* : répertoriée dans la seconde moitié du IV<sup>e</sup> siècle dans la nécropole de Maule (Yvelines) et au IV<sup>e</sup> siècle à Lunel-Viel en céramique claire engobée (Hérault).

- *coupe/jatte à collerette et à lèvre soulignée d'un sillon*

(2-201, n° 65) : fréquente au IV<sup>e</sup> siècle en Auvergne et en région Centre, mais attestée jusqu'au VI<sup>e</sup> siècle (cf. sép. A).

**Datation** : IV<sup>e</sup> siècle.

Catégorie	Nb.	Forme		N°
Céramique Eng. noir lustré	1	4-701	Gobelet à col court tronconique	68
Com. claire	1	2-201	Coupe/jatte à collerette	65
<b>S/Total céramique</b>	<b>2</b>			
Verre	1		Gobelet brisé	

**Tabl. 4.13 - Dépôt funéraire de la sépulture 90.**

### Sépulture 105 (pl. 4.6)

Catégorie	Nb.	Forme		N°
Céramique Sig. Centre Gaule	1	Lez. 202	Coupelle à bord infléchi	66
Grise lissée	1	4-201	Pot à panse piriforme	69
Com. claire	1	4-101	Pot à bord en bandeau	67
<b>S/Total céramique</b>	<b>3</b>			

**Tabl. 4.14 - Dépôt funéraire de la sépulture 105.**

- *pot à panse piriforme (4-201, n° 69)* : daté de la fin du III<sup>e</sup> et du IV<sup>e</sup> siècle (cf. sép. A).

- *pot à bord en bandeau (4-101, n° 67)* : IV<sup>e</sup>-VI<sup>e</sup> siècle (cf. sép. A).

- *coupelle Lez. 202 (n° 66)* : variante à bord infléchi. Datée de manière large entre la fin du III<sup>e</sup> et le début du V<sup>e</sup> siècle.

**Datation** : entre la fin du III<sup>e</sup> et le IV<sup>e</sup> siècle principalement.

### Sépulture 117 (pl. 4.6)

- *bouteille à goulot en bandeau (5-402, n° 206)* : datée entre le IV<sup>e</sup> et le premier quart du V<sup>e</sup> siècle dans les ensembles funéraires de Gaule du Nord, et du IV<sup>e</sup> siècle à Chartres, en Provence et en Languedoc.

- *gobelet tronconique en verre (n° 101)* : répertorié aux IV<sup>e</sup> et V<sup>e</sup> siècles (Rütti 1991a : 46, 47), mais principalement entre le troisième quart du IV<sup>e</sup> et le début du V<sup>e</sup> siècle (Boulanger, Jude, Cabart 2009 : 29 ; Moirin 2008 : 71).

- *boucle de ceinture delphiniforme en alliage cuivreux*

(n° 334.1) : Classe 1, Forme C, type D, variante 2 de la typologie de M. Sommer (Sommer 1984 : pl. 4). Répertoriée en Auvergne avec du mobilier du IV<sup>e</sup> siècle dans la nécropole de Montgibrou à Salzuit (Dumontet, Duterne 1999 : 253) et avec de nombreuses dérivées de sigillées paléochrétiennes à Chastel-sur-Murat (IV<sup>e</sup>-V<sup>e</sup> siècles ; Boudartchouk 2004 : 417). Ailleurs en Gaule, elle est datée des IV<sup>e</sup> et V<sup>e</sup> siècles dans l'Hérault (Feugère : 2002 : 158), du IV<sup>e</sup> siècle à Tolède (Aurrecochea Fernández 2001 : 75- n° 15) et entre 375 et 425 à Augst<sup>2</sup>

- *ferret en amphore en alliage cuivreux (n° 334.2)* : forme B, type A de la typologie de M. Sommer (Sommer 1984 : fig. 19) ou forme A de celle de E. Keller (Keller 1971 : 46). Daté entre le IV<sup>e</sup> et le V<sup>e</sup> siècle dans l'Yonne, sur le site militaire d'Escolives-Sainte-Camille (IV<sup>e</sup>-milieu V<sup>e</sup> siècle ; Kasprzyk 2005 : 247), en Charente-Maritime, dans le Cher (Mousset et al. 2009 : 21) ainsi que dans l'Hérault (Feugère 2002 : 69). Certains exemplaires sont uniquement datés du IV<sup>e</sup> siècle (Feugère 2002 : 77), voire de la seconde moitié de ce siècle en Espagne (Aurrecochea Fernández 2001 : 32, 77, n° 26, p. 78, n° 28). En Auvergne, un exemplaire est enregistré à Chastel-sur-Murat (Boudartchouk 1999a : 89).

**Datation** : céramiques, verres et mobilier métallique livrent une datation comprise entre le IV<sup>e</sup> siècle et le début du V<sup>e</sup> siècle. Tous les éléments mentionnés n'étant pas attestés aussi tardivement, on datera l'assemblage du IV<sup>e</sup> siècle seulement.

Catégorie	Nb.	Forme		N°
Céramique Eng. et lissée	1	5-402	Bouteille à goulot en bandeau	206
Ind.	1		Récipient indéterminé, fragmenté	
<b>S/Total céramique</b>	<b>1</b>			
Verre	1	Isings 106b/ AR 64.1/ 64.2/ 67/68	Gobelet tronconique, vert olive	101
Mobilier métallique	1		Boucle de ceinture delphiniforme et son ferret en forme d'amphore, alliage cuivreux	334.1 et 334.2

**Tabl. 4.15 - Dépôt funéraire de la sépulture 117.**

<sup>2</sup> Fiche Artefact BCG-4014 : <http://artefacts.mom.fr/>.

**Sépulture 119** (pl. 4.7)

L'identification des trois vases au sein de la collection reste hypothétique, mais les formes sont avérées par les dessins réalistes des carnets de fouille.

- *pot à panse piriforme (4-201, n° 212 ?)* : daté entre la fin du III<sup>e</sup> et la fin du IV<sup>e</sup> siècle (cf. sép. 80).

- *coupe/jatte à carène anguleuse (2-402, n° 217 ?)* : répertoriée entre le dernier tiers du III<sup>e</sup> et le début du V<sup>e</sup> siècle à Aigueperse/Montussang et dans la première moitié du IV<sup>e</sup> siècle à Tours.

- *pot à bord en bandeau (4-101, n° 227 ?)* : forme très courante qui se retrouve du IV<sup>e</sup> au VI<sup>e</sup> siècle.

**Datation** : fin du III<sup>e</sup> et courant du IV<sup>e</sup> siècle.

Catégorie	Nb.	Forme	N°	
Céramique Eng. doré	1	4-201	Pot à panse piriforme	212 ?
Eng. doré	1	2-402	Coupe/jatte à carène anguleuse	217 ?
Com. claire	1	4-101	Pot à bord en bandeau	227 ?
<b>S/Total céramique</b>	<b>3</b>			

**Tabl. 4.16 - Dépôt funéraire de la sépulture 119.**

**Sépulture 120** (pl. 4.7)

Catégorie	Nb.	Forme	N°	
Céramique Eng. noir lustré	1	4-702	Gobelet à col haut tronconique	233
Peinte à déc. ocre	1	5-201	Bouteille ansée et lèvre triangulaire	207
Gris bleuté lissée	1	2-201	Coupe/jatte à collerette	246
<b>S/Total céramique</b>	<b>3</b>			

**Tabl. 4.17 - Dépôt funéraire de la sépulture 120.**

- *bouteille ansée à lèvre triangulaire (5-201, n° 207)* : attestée dans les contextes funéraires de Gaule septentrionale entre la fin du III<sup>e</sup> et le premier quart du V<sup>e</sup> siècle, ainsi qu'à Chartres au IV<sup>e</sup> siècle.

- *gobelet à col haut tronconique décoré de dépressions au niveau de la panse (4-702, n° 233)* : proche de la forme sigillée Ch. 340. Même datation que la forme sans dépressions, principalement placée entre la fin du III<sup>e</sup> siècle et la fin du IV<sup>e</sup> siècle.

- *coupe/jatte à collerette et à lèvre soulignée d'un sillon (2-201, n° 246)* : fréquente au IV<sup>e</sup> siècle (cf. sép. A).

**Datation** : fin du III<sup>e</sup> et IV<sup>e</sup> siècle.

**Sépulture 121** (pl. 4.7)

- *bouteille Ch. 343c (n° 152)* : principalement datée du IV<sup>e</sup> siècle.

Les autres céramiques n'apportent pas d'élément chronologique supplémentaire.

Catégorie	Nb.	Forme	N°	
Céramique Sig. Argonne	1	Chenet 343c	Bouteille à une anse	152
Gris rugueuse Ind.	1	3-104	Pot à lèvre déjetée	36 ?
	1	4-201 ?	Pot à panse piriforme ? brisé dans sa partie supérieure	a
<b>S/Total céramique</b>	<b>3</b>			

**Tabl. 4.18 - Dépôt funéraire de la sépulture 121.**

**Sépulture 122** (pl. 4.8)

- *pot à panse piriforme et à col divergent (4-202, n° 235 ?)* : datation calquée sur celle du pot à panse piriforme à col tronconique, morphologiquement proche (4-201), soit fin du III<sup>e</sup> et IV<sup>e</sup> siècle.

D'après les croquis de fouille, les autres formes seraient un gobelet à col haut tronconique (b), un pot globulaire (a), une coupelle (d), ainsi qu'une coupe carénée (coupe/jatte à collerette ? c), dont la datation est pour la plupart contemporaine de celle du pot à panse piriforme.

**Datation** : fin du III<sup>e</sup> et IV<sup>e</sup> siècle.

Catégorie	Nb.	Forme	N°	
Céramique Eng. doré	1	4-202	Pot à panse piriforme et col divergent	235 ?
Ind.	1		Coupe de forme ind.	c
Ind.	1		Coupelle de forme ind.	d
Ind.	1		Pot globulaire	a
Ind.	1	4-702	Gobelet à col haut tronconique	b
<b>S/Total céramique</b>	<b>5</b>			

**Tabl. 4.19 - Dépôt funéraire de la sépulture 122.**

**Sépulture 124** (pl. 4.8)

- *coupe/jatte à collerette et à lèvre ronde (2-201, n° 216)* : forme existant entre le IV<sup>e</sup> et le VI<sup>e</sup> siècle, courante au



VI<sup>e</sup> siècle ; cette variante rappelle les exemplaires du Haut-Empire recensés à partir du II<sup>e</sup> siècle (site Sous le Coudert II à Combronde ; Trescarte 2013 : pl. 74).

- *plat à cuire tripode (1-403, n° 242)* : recensé dès la seconde moitié du II<sup>e</sup> et jusqu'au début du III<sup>e</sup> siècle au moins, dans le Puy-de-Dôme, à Combronde. Une forme approchante est répertoriée durant le III<sup>e</sup> siècle dans le Loiret, sur le site de Tavers, ainsi que dans la Nièvre entre la fin du III<sup>e</sup> et le milieu du siècle suivant.

- *gobelet à col haut tronconique (4-702, b)* : entre la fin du III<sup>e</sup> et la fin du IV<sup>e</sup> siècle, voire le début du V<sup>e</sup> siècle (cf. sép. A).

**Datation** : fin du III<sup>e</sup> et IV<sup>e</sup> siècle. Le profil proche des exemplaires du Haut-Empire de la coupe/jatte à collerette inviterait à restreindre cette fourchette chronologique à la seule fin du III<sup>e</sup> siècle, mais les données manquent pour valider cette proposition.

Catégorie	Nb.	Forme	N°	
Céramique Eng. doré	1	1-403	Plat tripode à lèvres biseauté	242
Com. claire	1	2-201	Coupe/jatte à collerette	216
Ind.	1		Pot globulaire	a
Ind.	1	4-702	Gobelet à col haut tronconique	b
Ind.	1		Encolure de bouteille à deux anses	c
<b>S/Total céramique</b>	<b>5</b>			

Tabl. 4.20 - Dépôt funéraire de la sépulture 124.

#### Sépulture 125 (pl. 4.8)

- *gobelet à col haut tronconique (4-702, a)* : fin du III<sup>e</sup> et IV<sup>e</sup> siècle (cf. sép. A).

- *coupe/jatte à carène anguleuse (2-402, b)* : du dernier tiers du III<sup>e</sup> au début du V<sup>e</sup> siècle (cf. sép. 119).

**Datation** : fin du III<sup>e</sup> et IV<sup>e</sup> siècle.

Catégorie	Nb.	Forme	N°	
Céramique Com. claire	1	6-201	Amphorette miniature ?	155
Ind.	1	4-702	Gobelet à col haut tronconique	a
Ind.	1	2-402	Coupe/jatte à carène anguleuse	b
<b>S/Total céramique</b>	<b>3</b>			

Tabl. 4.21 - Dépôt funéraire de la sépulture 125.

#### Sépulture 126 (pl. 4.9)

- *pichet à col court tronconique (4-501, n° 229)* : daté de la fin du III<sup>e</sup> et du IV<sup>e</sup> siècle en Auvergne, en région Centre ainsi qu'en Île-de-France (cf. sép. 76).

**Datation** : fin du III<sup>e</sup> et IV<sup>e</sup> siècle.

Catégorie	Nb.	Forme	N°	
Céramique Com. claire	1	4-501	Pichet à col court tronconique	229
Ind.	1		Récipient indéterminé, fragmenté	
<b>S/Total céramique</b>	<b>2</b>			

Tabl. 4.22 - Dépôt funéraire de la sépulture 126.

#### Sépulture 127 (pl. 4.9)

Catégorie	Nb.	Forme	N°	
Céramique Fine lissée	1	5-402	Bouteille à goulot en bandeau	153 ?
Gris bleuté	1	2-201	Coupe/jatte à collerette	225 ?
Gris bleuté lissée	1	1-401	Plat à lèvres non individualisée	241 ?
Ind.	1	4-702	Gobelet à col haut tronconique	b
Ind.	1		Pot globulaire	a
<b>S/Total céramique</b>	<b>5</b>			
Mobilier métallique	2		Fragments en alliage cuivreux, ind.	

Tabl. 4.23 - Dépôt funéraire de la sépulture 127.

- *bouteille globulaire à goulot en bandeau (5-402, n° 153 ?)* : la forme générique de cette bouteille est connue depuis le Haut-Empire. Les exemplaires de la fin de l'Antiquité sont datés du IV<sup>e</sup> siècle dans la nécropole de Maule (Yvelines), à Valence (Drôme), ainsi qu'en Languedoc et en Provence (forme F9 de la céramique claire engobée).

- *plat à lèvres non façonnée (1-401, n° 241 ?)* : répertorié entre le milieu du II<sup>e</sup> et le IV<sup>e</sup> siècle en Gaule méridionale, dans plusieurs productions (en céramique luisante, en céramique commune oxydante micacée).

- *gobelet à col haut tronconique (4-702, b)* : daté de la fin du III<sup>e</sup> et du IV<sup>e</sup> siècle, voire du début du siècle suivant (cf. sép. A).

- *coupe/jatte à collerette et à lèvres soulignée d'un sillon*

(2-201, n° 225 ?) : attestée entre le dernier tiers du III<sup>e</sup> et la première moitié du VI<sup>e</sup> siècle, la variante à lèvre soulignée d'un sillon est fréquente au IV<sup>e</sup> siècle (cf. sép. A).

**Datation** : fin du III<sup>e</sup> et IV<sup>e</sup> siècle.

### Sépulture 131 (pl. 4.9)

Catégorie	Nb.	Forme		N°
Céramique Claire lissée	1	2-404	Bol à carène anguleuse et bord infléchi	218
Ind.	1		Pot ovoïde	a
<b>S/Total céramique</b>	<b>2</b>			

**Tabl. 4.24 - Dépôt funéraire de la sépulture 131.**

- *bol caréné (2-404, n° 218)* : profil qui rappelle celui des coupelles de Portout 33 en céramique luisante, produite entre le milieu du III<sup>e</sup> et la première moitié du V<sup>e</sup> siècle et datée entre le milieu du IV<sup>e</sup> et le milieu du siècle suivant en contextes de consommation et funéraire (en Languedoc, en Rhône-Alpes à Saint-Symphorien-d'Ozon).

**Datation** : entre le milieu du IV<sup>e</sup> et le milieu du V<sup>e</sup> siècle.

### Sépulture 132 (pl. 4.10)

Catégorie	Nb.	Forme		N°
Céramique Eng. orangé	1	2-406	Coupe à carène haute	222
<b>S/Total céramique</b>	<b>1</b>			

**Tabl. 4.25 - Dépôt funéraire de la sépulture 132.**

- *coupe à carène haute (2-406, n° 222)* : datée entre le IV<sup>e</sup> et le milieu du V<sup>e</sup> siècle (cf. sép. 67).

**Datation** : entre le IV<sup>e</sup> et le milieu du V<sup>e</sup> siècle.

### Sépulture 133 (pl. 4.10)

- *bouteille à deux anses et col court (5-202, n° 237)* : aucune comparaison morphologique n'a été trouvée dans la bibliographie.

**Datation** : on placera la datation de l'assemblage 133 dans une fourchette chronologique large correspondant

à la datation de l'ensemble du mobilier céramique, soit la période comprise entre la seconde moitié du III<sup>e</sup> et le V<sup>e</sup> siècle.

Catégorie	Nb.	Forme		N°
Céramique Com. grise	1	5-202	Bouteille à deux anses et col court	237
Ind.	1	Ind.	Forme ouverte	
Ind.	1	Ind.	Réceptif indéterminé	
<b>S/Total céramique</b>	<b>1</b>			
Verre	1		Ind.	

**Tabl. 4.26 - Dépôt funéraire de la sépulture 133.**

### Sépulture 145 (pl. 4.10)

Catégorie	Nb.	Forme		N°
Céramique Eng. doré	1	4-202	Pot à panse piriforme et col divergent	202
Ind.	2		Réceptifs indéterminés, fragmentés	
<b>S/Total céramique</b>	<b>1</b>			

**Tabl. 4.27 - Dépôt funéraire de la sépulture 145.**

- *pot à panse piriforme et à col convergent (4-202, n° 202)* : on calquera la datation de cette forme sur celle, très proche, du pot 4-201 à col tronconique, soit la période comprise entre la fin du III<sup>e</sup> et le IV<sup>e</sup> siècle (cf. sép. 80).

**Datation** : fin du III<sup>e</sup> et IV<sup>e</sup> siècle.

### Sépulture 147 (pl. 4.10)

Catégorie	Nb.	Forme		N°
Céramique Eng. doré	1	4-201	Pot à panse piriforme	184
<b>S/Total céramique</b>	<b>1</b>			

**Tabl. 4.28 - Dépôt funéraire de la sépulture 147.**

- *pot à panse piriforme et col tronconique (4-201, n° 184)* : daté entre la fin du III<sup>e</sup> et le IV<sup>e</sup> siècle (cf. sép. 80).

**Datation** : fin du III<sup>e</sup> et IV<sup>e</sup> siècle.

**Sépulture 148** (pl. 4.10)

Catégorie	Nb.	Forme		N°
Céramique Eng. noir lustré	1	2-201	Coupe/jatte à collerette	197
Fine claire	1	5-401	Bouteille à lèvres biseautée	185
Eng. doré	1	1-402	Plat à cuire à fond convexe	224
Eng. doré	1	4-201	Pot à panse piriforme	267
Grise rugueuse	1	3-101	Pot sans col à petite lèvre verticale	249
<b>S/Total céramique</b>	<b>5</b>			

**Tabl. 4.29 - Dépôt funéraire de la sépulture 148.**

- *pot sans col à petite lèvre verticale (3-101, n° 249)* : la pâte rugueuse suggère une datation placée à la fin de l'Antiquité. Cette forme est datée de la seconde moitié du IV<sup>e</sup> siècle dans la nécropole du Pillon (Saint-Symphorien-d'Ozon près de Lyon).

- *plat à fond convexe (1-402, n° 224)* : attesté au Haut-Empire en Auvergne, mais proche du plat tripode 1-403 daté entre la fin du III<sup>e</sup> et le milieu du IV<sup>e</sup> siècle dans le Loiret (à Tavers) et dans la Nièvre.

- *bouteille à lèvres biseautée (5-401, n° 185)* : peu de comparaisons en dehors de deux profils approchant attribués au IV<sup>e</sup> siècle à Lunel-Viel (Hérault) et à Valence (Drôme).

- *coupe/jatte à collerette et à lèvres ronde, bandeau décoré d'un motif ondulé réalisé à la roulette (2-201, n° 197)* : comparable aux exemplaires recensés en région Centre datés des IV<sup>e</sup> et V<sup>e</sup> siècles (Cribellier et al. 2005a : 358 ; Bouchain-Palleau 2007 : 98).

- *pot à panse piriforme (4-201, n° 267)* : daté de la fin du III<sup>e</sup> et du IV<sup>e</sup> siècle en Auvergne et en région Centre (cf. sép. 80).

**Datation** : l'ensemble se place entre la fin du III<sup>e</sup> et le V<sup>e</sup> siècle mais certains vases appartiennent au IV<sup>e</sup> siècle seulement, datation que l'on retiendra pour la sépulture 148.

**Sépulture 149** (pl. 4.11)

- *bouteille à panse biconique et à double anse (5-301, n° 193)* : répertoriée entre le dernier tiers du III<sup>e</sup> et le début du V<sup>e</sup> siècle en Auvergne (sites de Aigueperse/Montussang et de Montluçon/Les Hauts de Buffon) et

en région Centre (à Issoudun et Bourges notamment).

- *gobelet à col tronconique et à large pied (4-701, n° 175)* : la variante à large pied est enregistrée sur le site de La Grande Borne (Clermont-Ferrand), où elle est datée entre le dernier quart du III<sup>e</sup> et la fin du IV<sup>e</sup> siècle.

- *plat/assiette peu profond à lèvres non façonnée (1-401, n° 178)* : répertorié entre le milieu du II<sup>e</sup> et le IV<sup>e</sup> siècle en céramique luisante de Portout et en céramique commune oxydante micacée en Languedoc.

**Datation** : dernier quart du III<sup>e</sup> et IV<sup>e</sup> siècle.

Catégorie	Nb.	Forme		N°
Céramique Eng. noir lustré	1	4-701	Gobelet à col court tronconique	175
Eng. et lissée	1	5-301	Bouteille biconique à deux anses	193
Gris bleuté	1	1-401	Plat/assiette à lèvres non individualisée	178
<b>S/Total céramique</b>	<b>3</b>			

**Tabl. 4.30 - Dépôt funéraire de la sépulture 149.****Sépulture 150** (pl. 4.11)

Catégorie	Nb.	Forme		N°
Céramique Eng. doré	1	2-402	Coupe/jatte à carène anguleuse	174
Eng. doré	1	1-403	Plat tripode à lèvres biseautée	189
Eng. doré	1	4-201	Pot à panse piriforme	180
Com. claire	1	4-105	Pot à lèvres en amande	173
Ind.	1		Encolure de bouteille	a
<b>S/Total céramique</b>	<b>5</b>			

**Tabl. 4.31 - Dépôt funéraire de la sépulture 150.**

- *coupe/jatte à carène anguleuse (2-402, n° 174)* : entre le dernier tiers du III<sup>e</sup> et le début du V<sup>e</sup> siècle à Aigueperse/Montussang et dans la première moitié du IV<sup>e</sup> siècle à Tours.

- *plat tripode à lèvres biseautée (1-403, n° 189)* : attesté au Haut-Empire en Auvergne, mais proche du plat tripode 1-403 daté entre la fin du III<sup>e</sup> et le milieu du IV<sup>e</sup> siècle dans le Loiret (à Tavers) et dans la Nièvre.

- *pot à panse piriforme (4-201, n° 180)* : répertorié à la fin du III<sup>e</sup> et au IV<sup>e</sup> siècle en Auvergne et en région Centre (cf. sép. 80).

- *pot à bord en amande (4-105, n° 173)* : en usage depuis le III<sup>e</sup> jusqu'au VI<sup>e</sup> siècle en Auvergne.



**Datation** : la plupart des formes appartiennent à la fin du III<sup>e</sup> et au IV<sup>e</sup> siècle.

### Sépulture 153 (pl. 4.12)

Catégorie	Nb.	Forme	N°	
Céramique				
Eng. noir lustré	1	4-702	Gobelet à col haut tronconique	198
Eng. orangé	1	6-101	Tonnelet	192
Eng. doré	1	2-401	Coupe/jatte à bandeau débordant	186 ?
Com. claire	1	2-102	Coupe à lèvres ronde	204
Com. claire	1	4-801	Gobelet à panse allongée	200
Com. claire	1	3-103	Pot à lèvres ronde	177
<b>S/Total céramique</b>	<b>6</b>			

**Tabl. 4.32 - Dépôt funéraire de la sépulture 153.**

- *gobelet à col haut tronconique (4-702, n° 198)* : répertorié entre le dernier tiers du III<sup>e</sup> et la fin du IV<sup>e</sup> siècle, voire le début du siècle suivant (cf. sép. A).

- *petit gobelet à panse allongée (4-801, n° 200)* : peu de correspondances morphologiques dans la bibliographie. Rappelle certaines variantes datées du IV<sup>e</sup> siècle de la forme Raimb. 8 en céramique décorée à l'éponge.

- *tonnelet (6-101, n° 192)* : forme rarement mentionnée dans la bibliographie. Attesté en Auvergne où il est daté des II<sup>e</sup> et III<sup>e</sup> siècles (exemplaire conservé au Musée Bargoin de Clermont-Ferrand). Un second exemplaire de Haute-Normandie, provenant de Saint-Ouen-du-Breuil, est daté entre le milieu et le troisième quart du IV<sup>e</sup> siècle.

- *coupe/jatte à bandeau débordant (2-401, n° 186 ?)* : forme héritée des répertoires du Haut-Empire et produite à la fin de l'Antiquité à Lezoux en sigillée et en céramique grise lissée (IV<sup>e</sup> siècle). Attestée dans le Loiret dans la première moitié du IV<sup>e</sup> siècle.

- *pot sans col et à lèvres ronde (3-103, n° 177)* : forme courante en usage depuis la seconde moitié du III<sup>e</sup> siècle jusqu'au VII<sup>e</sup> siècle dans le Centre-Ouest.

- *coupe à lèvres ronde (2-102, n° 204)* : forme courante enregistrée entre le IV<sup>e</sup> et le VI<sup>e</sup> siècle en Auvergne et en région Centre notamment, mais pas seulement.

**Datation** : entre la fin du III<sup>e</sup> et le IV<sup>e</sup> siècle.

### Sépulture 154 (pl. 4.12)

- *plat à cuire tripode à bord rentrant (1-501, n° 279)* : répertorié à Chevroches (Nièvre), en céramique sombre lissée, au début du IV<sup>e</sup> siècle.

**Datation** : IV<sup>e</sup> siècle.

Catégorie	Nb.	Forme	N°	
Céramique Sombre lissée	1	1-501	Plat tripode à bord rentrant	279
<b>S/Total céramique</b>	<b>1</b>			

**Tabl. 4.33 - Dépôt funéraire de la sépulture 154.**

### Sépulture 156 (pl. 4.13)

Catégorie	Nb.	Forme	N°	
Céramique				
Eng. noir lustré	2	4-702	Gobelet à col haut tronconique	179, 199
Com. grise	1	2-502	Marmite tripode à collerette	188
Com. grise	1	4-101	Pot à bord en bandeau	171
Com. grise	1		Bouteille à épaulement anguleux	194
Ind.	1		Assiette, fragmentée	
<b>S/Total céramique</b>	<b>6</b>			
Verre	1	Isings 109a/AR 73	Gobelet à pied en bourrelet, vert olive	195
Mobilier métallique	1		Boucle de ceinture en forme de D, alliage cuivreux	331

**Tabl. 4.34 - Dépôt funéraire de la sépulture 156.**

- *bouteille à épaulement anguleux et au bord manquant (n° 194)* : inédite pour la région, aucune comparaison morphologique n'a été trouvée dans le reste de la bibliographie.

- *gobelets à col haut tronconique (4-702, nos 179 et 199)* : répertoriés entre la fin du III<sup>e</sup> et la fin du IV<sup>e</sup> siècle, voire le début du V<sup>e</sup> siècle (cf. sép. A).

- *marmite tripode à collerette (2-502, n° 188)* : profil antique courant, doté ici de pieds massifs pleins.

- *pot à bord en bandeau (4-101, n° 171)* : IV<sup>e</sup>-VI<sup>e</sup> siècle (cf. sép. A).

- *gobelet en verre, tronconique et à petit pied en bourrelet (Isings 109a, n° 195)* : en usage durant les IV<sup>e</sup> et V<sup>e</sup> siècles.

- *boucle de ceinture en « D », en alliage cuivreux (n° 331)* : peut être rapprochée de certains types espagnols attribués au IV<sup>e</sup> siècle (Aurrecochea Fernández 2001 : 104).

**Datation** : l'ensemble des objets de l'assemblage se place entre la fin du III<sup>e</sup> et le V<sup>e</sup> siècle. Certains n'étant pas attestés au III<sup>e</sup> ou au V<sup>e</sup> siècle, on retiendra le

IV<sup>e</sup> siècle comme datation de la sépulture 156.

### Sépulture 158 (pl. 4.13)

Catégorie	Nb.	Forme		N°
Céramique Sig. Argonne	1	Chenet 345	Bouteille globulaire à une anse	146
Eng. blanc	1	4-401	Gobelet piriforme à épaulement non marqué	182
<b>S/Total céramique</b>	<b>2</b>			

Tabl. 4.35 - Dépôt funéraire de la sépulture 158.

- *gobelet piriforme (4-401, n° 182)* : daté du Bas-Empire en Limousin (engobe blanc) et du IV<sup>e</sup> siècle en Midi-Pyrénées (nécropole de Saint-Laurens ; céramique engobée).

- *bouteille Chenet 345 (n° 146)* : IV<sup>e</sup> siècle.

**Datation** : IV<sup>e</sup> siècle.

### Sépulture 161 (pl. 4.13)

Catégorie	Nb.	Forme		N°
Céramique Eng. et lissée	1	5-301	Bouteille biconique à deux anses	191
Ind.	1		Récipient indéterminé, fragmenté	
<b>S/Total céramique</b>	<b>2</b>			

Tabl. 4.36 - Dépôt funéraire de la sépulture 161.

- *bouteille biconique à deux anses (5-301, n° 191)* : datée entre le dernier tiers du III<sup>e</sup> et le début du V<sup>e</sup> siècle (cf. sép. 149).

**Datation** : fin du III<sup>e</sup> et IV<sup>e</sup> siècle.

### Sépulture 162 (pl. 4.13)

Catégorie	Nb.	Forme		N°
Céramique Gris bleuté lissée	1	2-201	Coupe/jatte à collerette	190
<b>S/Total céramique</b>	<b>1</b>			

Tabl. 4.37 - Dépôt funéraire de la sépulture 162.

- *coupe/jatte à collerette et à lèvres soulignées d'un sillon*

(2-201, n° 190) : attestée entre le dernier tiers du III<sup>e</sup> et la première moitié du VI<sup>e</sup> siècle, la variante à lèvres soulignées d'un sillon est fréquente au IV<sup>e</sup> siècle (cf. sép. A).

### Sépulture 164 (pl. 4.13)

Catégorie	Nb.	Forme		N°
Céramique Com. grise	1	4-701	Gobelet à col court tronconique	203
<b>S/Total céramique</b>	<b>1</b>			

Tabl. 4.38 - Dépôt funéraire de la sépulture 164.

- *gobelet à panse globulaire (4-701, n° 203)* : proche du gobelet n° 175 de la sépulture 149 a ; profil daté entre le dernier quart du III<sup>e</sup> et la fin du IV<sup>e</sup> siècle à La Grande Borne (Clermont-Ferrand). Le décor de feuilles estampées sur la panse invite à intégrer le V<sup>e</sup> siècle à la chronologie.

**Datation** : IV<sup>e</sup> et V<sup>e</sup> siècles.

### Sépulture 169 (pl. 4.14)

Catégorie	Nb.	Forme		N°
Céramique Sig. type Argonne	1	Chenet 334a	Gobelet	183
Gris bleuté lissée	1	2-201	Coupe/jatte à collerette	176
<b>S/Total céramique</b>	<b>2</b>			

Tabl. 4.39 - Dépôt funéraire de la sépulture 169.

- *coupe/jatte à collerette et à lèvres soulignées d'un sillon (2-201, n° 176)* : attestée entre le dernier tiers du III<sup>e</sup> et la première moitié du VI<sup>e</sup> siècle, la variante à lèvres soulignées d'un sillon est fréquente au IV<sup>e</sup> siècle (cf. sép. A).

- *gobelet Chenet 334a (n° 183)* : attesté au IV<sup>e</sup> siècle en Île-de-France, à la fin duquel sa fréquence baisse (Gaidon-Bunuel, Barat, Van Ossel 2006 : 140).

**Datation** : IV<sup>e</sup> siècle.

### Sépulture 170 (pl. 4.14)

- *bouteille ansée et à lèvres triangulaire (5-201, n° 142)* : datée entre la fin du III<sup>e</sup> et le premier quart du V<sup>e</sup> siècle

à Chartres (nécropole Saint-Barthélemy) et en Gaule du Nord.

- *coupe/jatte à collerette, à lèvre ronde, décoré de lignes ondées sur le bandeau réalisées à la roulette (coupe/jatte 2-201, n° 172)* : comparable aux exemplaires recensés en région Centre datés des IV<sup>e</sup> et V<sup>e</sup> siècles (Cribellier *et al.* 2005a : 358 ; Bouchain-Palleau 2007 : 98).

- *pot sans col et à lèvre ronde (3-103, n° 201)* : forme courante en usage depuis la seconde moitié du III<sup>e</sup> siècle jusqu'au VII<sup>e</sup> siècle dans le Centre-Ouest.

**Datation** : entre le IV<sup>e</sup> et le premier quart du V<sup>e</sup> siècle.

Catégorie	Nb.	Forme	N°	
Céramique Eng. noir lustré	1	2-201	Coupe/jatte à collerette	172
Peinte à déc. ocre	1	5-201	Bouteille ansée et lèvre triangulaire	142
Grise rugueuse	1	3-103	Pot sans col à lèvre ronde	201
<b>S/Total céramique</b>	<b>3</b>			

**Tabl. 4.40 - Dépôt funéraire de la sépulture 170.**

#### Sépulture 175 (pl. 4.14)

- *gobelet à lèvre triangulaire oblique et panse basse (4-402, n° 187)* : attesté entre le IV<sup>e</sup> et le milieu du V<sup>e</sup> siècle en céramique luisante en Languedoc et en céramique engobée en Midi-Pyrénées (nécropole de Saint-Laurens).

- *bouteille à lèvre plate (5-403, n° 170)* : absence de comparaison.

**Datation** : entre le IV<sup>e</sup> et le milieu du V<sup>e</sup> siècle.

Catégorie	Nb.	Forme	N°	
Céramique Eng. blanc	1	4-402	Gobelet à lèvre triangulaire oblique et panse basse	187
Eng. blanc	1	5-403	Bouteille à lèvre plate et panse basse	170
<b>S/Total céramique</b>	<b>2</b>			

**Tabl. 4.41 - Dépôt funéraire de la sépulture 175.**

#### Sépulture 181 (pl. 4.14)

- *pot à lèvre ronde (4-103, n° 04)* : forme très courante, existe depuis le Haut-Empire en Auvergne, jusqu'au premier tiers du VI<sup>e</sup> siècle dans les régions méridionales.

Catégorie	Nb.	Forme	N°	
Céramique Sombre lissée	1	4-103	Pot à lèvre ronde	04
Ind.	1		Bouteille ?	
<b>S/Total céramique</b>	<b>2</b>			

**Tabl. 4.42 - Dépôt funéraire de la sépulture 181.**

#### Sépulture 182 (pl. 4.14)

Catégorie	Nb.	Forme	N°	
Céramique Eng. et lissée	1	5-301	Bouteille biconique à deux anses	283
Eng. doré	1	1-403	Plat tripode à lèvre biseauté	16 ?
Com. claire	1	4-602	Pichet caréné à bec pincé	02
Ind.	2		Récipients indéterminés, fragmentés	
<b>S/Total céramique</b>	<b>5</b>			

**Tabl. 4.43 - Dépôt funéraire de la sépulture 182.**

- *pichet caréné à bec pincé (4-602, n° 02)* : rare dans les ensembles régionaux, un exemplaire approchant étant répertorié dans la nécropole de Salzuit à Montgibrou (Haute-Loire), datée entre le IV<sup>e</sup> et le VII<sup>e</sup> siècle. Des parallèles peuvent être faits avec des pichets à engobe blanc fabriqués au IV<sup>e</sup> siècle à Louin dans le Poitou et attestés en Limousin, mais aussi avec la forme 94 de la céramique luisante, datée du IV<sup>e</sup> et de la première moitié du V<sup>e</sup> siècle en Languedoc (nécropole du Verdier à Lunel-Viel). Ce profil se retrouve plus tardivement dans le nord de la France, durant la première moitié du VII<sup>e</sup> siècle à Guichainville (Eure).

- *bouteille biconique à deux anses (5-301, n° 283)* : datée entre le dernier tiers du III<sup>e</sup> et le début du V<sup>e</sup> siècle en Auvergne et en région Centre (cf. sép. 149).

- *plat tripode à lèvre biseauté (1-403, n° 16 ?)* : attesté au Haut-Empire en Auvergne et entre le III<sup>e</sup> et le milieu du IV<sup>e</sup> siècle dans la Nièvre (cf. sép. 124).

**Datation** : le IV<sup>e</sup> siècle ressort comme période commune aux trois récipients.

#### Sépulture 183 (pl. 4.15)

- *gobelet à col haut tronconique (4-702, n° 18)* : proche des petits pichets de région Centre datés de la fin du III<sup>e</sup> et du IV<sup>e</sup> siècle.

- *pot à lèvre ronde, modelé en partie basse, fini au tour au niveau de la lèvre et décoré au peigne (4-103, n° 06)* : peu fréquent dans les ensembles régionaux de la période tardo-antique ; proche des récipients de la fin de l'âge du Fer que l'on trouve notamment dans les ensembles funéraires, mais il n'en présente pas toutes les caractéristiques (seconde moitié du II<sup>e</sup>, voire du I<sup>er</sup> siècle av. J.-C., site de Gandaillat à Clermont-Ferrand par exemple ; Deberge, Orengo 2007 : 348). Comparable à des exemplaires de la fin du III<sup>e</sup> et du premier quart du IV<sup>e</sup> siècle de la région Centre (Wittmann 2007 : 220). Plus généralement, la réapparition des vases modelés est un phénomène observé pour une grande partie de la Gaule tardo-antique, en Languedoc depuis la seconde moitié du III<sup>e</sup> et jusqu'à la fin du IV<sup>e</sup> siècle (Raynaud 1993d : 331), en Limousin vers la fin du III<sup>e</sup> siècle (Lintz 1994 : 207), dans le Nord à partir de la deuxième moitié du IV<sup>e</sup> et jusqu'au V<sup>e</sup> siècle (Bouquillon, Tuffreau-Libre, Leclair 1994 : 225). Toutefois, aucune de ces productions ne semble posséder de décors peignés.

**Datation** : on privilégiera la fin du III<sup>e</sup> et le IV<sup>e</sup> siècle pour la datation de l'assemblage 183.

Catégorie	Nb.	Forme	N°	
Céramique Eng. et lissée	1	4-702	Gobelet à col haut tronconique	18
Non tournée	1	4-103	Pot à lèvre ronde	06
<b>S/Total céramique</b>	<b>2</b>			

**Tabl. 4.44 - Dépôt funéraire de la sépulture 183.**

#### Sépulture 185 (pl. 4.15)

Catégorie	Nb.	Forme	N°	
Céramique Eng. doré	1	4-403	Gobelet à panse basse	26
Gris bleuté lissée	1	2-201	Coupe/jatte à collerette	01
Com. claire	1	4-105	Pot à lèvre en amande	12
Ind.	1		Plat/assiette	a
<b>S/Total céramique</b>	<b>4</b>			

**Tabl. 4.45 - Dépôt funéraire de la sépulture 185.**

- *pot à lèvre en amande, vase miniature (4-105, n° 12)* : forme générique en usage depuis le II<sup>e</sup> siècle en Auvergne. Répertoire à la fin du V<sup>e</sup> et au début du VI<sup>e</sup> siècle à Monteignet-sur-l'Andelot/Millefleurs.

- *gobelet à panse basse (4-403, n° 26)* : attesté à la fin du III<sup>e</sup> et au début du IV<sup>e</sup> siècle à Chartres, en *terra nigra*

tardive.

- *coupe/jatte à collerette et à lèvre soulignée d'un sillon (2-201, n° 01)* : attestée entre le dernier tiers du III<sup>e</sup> et la première moitié du VI<sup>e</sup> siècle, la variante à lèvre soulignée d'un sillon est fréquente au IV<sup>e</sup> siècle (cf. sép. A).

**Datation** : fin du III<sup>e</sup> siècle et IV<sup>e</sup> siècle.

#### Sépulture 187 (pl. 4.15)

Catégorie	Nb.	Forme	N°	
Céramique Eng. blanc	1	5-403	Bouteille à lèvre plate et panse basse	128
Com. claire	1	2-602	Marmite à marli et panse ventrue	07
<b>S/Total céramique</b>	<b>2</b>			

**Tabl. 4.46 - Dépôt funéraire de la sépulture 187.**

- *marmite tripode à lèvre oblique (2-602, n° 07)* : enregistrée en Auvergne du dernier tiers du III<sup>e</sup> et au IV<sup>e</sup> siècle à Montluçon/Les Hauts de Buffon et à Varennes-sur-Allier, voire jusqu'au début du V<sup>e</sup> siècle à Aigueperse/Montussang.

- *bouteille à lèvre plate et panse basse (5-403, n° 128)* : absence de comparaisons.

**Datation** : entre le dernier tiers du III<sup>e</sup> et le début du V<sup>e</sup> siècle.

#### Sépulture 189 (pl. 4.15)

Catégorie	Nb.	Forme	N°	
Céramique Fine claire	1	5-401	Bouteille ansée à lèvre biseautée	19
Eng. doré	1	2-402	Coupe/jatte à carène anguleuse	25
Eng. doré	1	2-602	Marmite à lèvre oblique et panse ventrue	17
Com. claire	1	4-402	Gobelet à lèvre triangulaire oblique et panse basse	14
Ind.	1		Récipient indéterminé, fragmenté	
<b>S/Total céramique</b>	<b>5</b>			

**Tabl. 4.47 - Dépôt funéraire de la sépulture 189.**

- *coupe/jatte à carène anguleuse (2-402, n° 25)* : entre le dernier tiers du III<sup>e</sup> et le début du V<sup>e</sup> siècle (cf. sép. 119).

- *marmite à lèvre oblique (2-602, n° 17)* : entre le dernier

tiers du III<sup>e</sup> et le IV<sup>e</sup> siècle, voire le début du siècle suivant.

- *bouteille ansée à lèvres biseautées (5-401, n° 19)* : exemplaires approchants datés du IV<sup>e</sup> siècle de Lunel-Viel et de Valence.

- *gobelet à lèvres triangulaire oblique et panse basse (4-402, n° 14)* : comparable à la forme 70 de la céramique luisante, datée entre 350 et 450 en Languedoc.

**Datation** : le IV<sup>e</sup> siècle est la période de recouvrement des différentes formes de l'assemblage, voire la deuxième moitié du siècle seulement.

#### Sépulture 191 (pl. 4.16)

Catégorie	Nb.	Forme		N°
Céramique Eng. doré	1	2-402	Coupe/jatte à carène anguleuse	21
Com. grise	1	4-701	Gobelet à col court tronconique	20 ?
Com. claire	1	4-103	Pot à lèvres ronde	05
<b>S/Total céramique</b>	<b>3</b>			

**Tabl. 4.48 - Dépôt funéraire de la sépulture 191.**

- *coupe/jatte à carène anguleuse (2-402, n° 21)* : du dernier tiers du III<sup>e</sup> au début du V<sup>e</sup> siècle (cf. sép. 119).

- *gobelet à col court tronconique (4-701, n° 20 ?)* : daté entre la fin du III<sup>e</sup> et la fin du IV<sup>e</sup> siècle d'après la forme en sigillée de Lezoux, ou seulement du IV<sup>e</sup> siècle considérant les exemplaires poitevins et berruyers (céramique décorée à l'éponge) et d'Île-de-France.

**Datation** : entre le dernier tiers du III<sup>e</sup> et le IV<sup>e</sup> siècle.

#### Sépulture 192 (pl. 4.16)

Catégorie	Nb.	Forme		N°
Céramique Claire rugueuse	1	3-103	Pot à lèvres ronde	13 ?
<b>S/Total céramique</b>	<b>1</b>			

**Tabl. 4.49 - Dépôt funéraire de la sépulture 192.**

- *petit pot à col peu prononcé et à lèvres ronde (3-103, n° 13 ?)* : daté de la seconde moitié du IV<sup>e</sup> siècle sur l'agglomération secondaire de Rom dans les Deux-Sèvres, mais la forme générique de ce pot est répertoriée depuis la seconde moitié du III<sup>e</sup> siècle à Poitiers.

**Datation** : on placera la datation de l'assemblage 192

dans une fourchette chronologique large et correspondant à la datation de l'ensemble du mobilier céramique, soit la période comprise entre la seconde moitié du III<sup>e</sup> et le V<sup>e</sup> siècle.

#### Sépulture 193 (pl. 4.16)

Catégorie	Nb.	Forme		N°
Céramique Com. grise	1	4-101	Pot à bord en bandeau	03 ?
Ind.	1		Forme ouverte	
<b>S/Total céramique</b>	<b>2</b>			

**Tabl. 4.50 - Dépôt funéraire de la sépulture 193.**

- *pot à bord en bandeau (4-101, n° 03 ?)* : fréquent dans les ensembles d'Auvergne et de la région Centre entre les IV<sup>e</sup> et VI<sup>e</sup> siècles (Lezoux, Clermont-Ferrand, Aigueperse, Nérès-les-Bains et Tours, Issoudun notamment).

**Datation** : comme pour l'assemblage précédent, on calquera la datation sur celle indiquée par l'ensemble du mobilier céramique de la nécropole, soit la période comprise entre la seconde moitié du III<sup>e</sup> et le V<sup>e</sup> siècle.

#### Sépulture 195 (pl. 4.16)

Catégorie	Nb.	Forme		N°
Céramique Eng. orangé	1	4-502	Pichet à col haut tronconique	28
Eng. brossé	1	2-601	Marmite tripode à panse convexe et bord rentrant	10
<b>S/Total céramique</b>	<b>2</b>			

**Tabl. 4.51 - Dépôt funéraire de la sépulture 195.**

- *marmite à panse convexe et bord rentrant (2-601, n° 10)* : aucune comparaison morphologique. Produite en céramique à engobe ocre brossé, recensée en région Centre aux IV<sup>e</sup> et V<sup>e</sup> siècles, voire dès la seconde moitié du III<sup>e</sup> siècle.

- *pichet à col haut tronconique (4-502, n° 28)* : répertorié entre le dernier tiers du III<sup>e</sup> siècle et le courant du siècle suivant, en Auvergne (Aigueperse/Montussang, Montluçon/Les Hauts de Buffon) et en région Centre (Bourges, Chartres).

**Datation** : IV<sup>e</sup> siècle.

**Sépulture 196** (pl. 4.16)

Catégorie	Nb.	Forme	N°	
Céramique Sig. Centre Gaule	1	Lez. 202	Coupelle à bord droit	143
Com. grise	1	4-101	Pot à bord en bandeau	11
<b>S/Total céramique</b>	<b>2</b>			

**Tabl. 4.52 - Dépôt funéraire de la sépulture 196.**

- *coupelle miniature Lez. 202 (n° 143)* : de la fin du III<sup>e</sup> au début du V<sup>e</sup> siècle d'après la chronologie de la sigillée tardive de Lezoux.

- *pot à bord en bandeau (4-101, n° 11)* : attesté du IV<sup>e</sup> au

VI<sup>e</sup> siècle (cf. sép. A).

**Datation** : IV<sup>e</sup> siècle ?

**Sépulture 198** (pl. 4.16)

- *coupelle Lez. 202 (n° 23)* : datée entre la fin du III<sup>e</sup> et le début du V<sup>e</sup> siècle.

**Datation** : entre la fin du III<sup>e</sup> et le début du V<sup>e</sup> siècle.

Catégorie	Nb.	Forme	N°	
Céramique Sig. Centre Gaule	1	Lez. 202	Coupelle à bord droit	23
<b>S/Total céramique</b>	<b>1</b>			

**Tabl. 4.53 - Dépôt funéraire de la sépulture 198.**

Chronologie	Sépulture	Vase à liquides	NMI	Vase à solides	NMI	Ind.	Total
Dernier tiers III <sup>e</sup> -IV <sup>e</sup> s.	DD	Bouteille Gobelet <b>S/Total</b>	1 2 <b>3</b>	Plat  <b>S/Total</b>	1  <b>1</b>		<b>4</b>
	75	Pot/gobelet  <b>S/Total</b>	1  <b>1</b>	Coupe/jatte Pot <b>S/Total</b>	1 1 <b>2</b>		<b>3</b>
	76	Pichet <b>S/Total</b>	1 <b>1</b>	<b>S/Total</b>			<b>1</b>
	80	<b>S/Total</b>		Pot <b>S/Total</b>	1 <b>1</b>		<b>1</b>
	105	<b>S/Total</b>		Coupelle Pot <b>S/Total</b>	1 2 <b>3</b>		<b>3</b>
	119	<b>S/Total</b>		Coupe/jatte Pot <b>S/Total</b>	1 2 <b>3</b>		<b>3</b>
	120	Gobelet Bouteille <b>S/Total</b>	1 1 <b>2</b>	Coupe/jatte  <b>S/Total</b>	1  <b>1</b>		<b>3</b>
	122	Gobelet  <b>S/Total</b>	1  <b>1</b>	Coupelle Coupe Pot <b>S/Total</b>	1 1 2 <b>4</b>		<b>5</b>
	124	Gobelet Bouteille <b>S/Total</b>	1 1 <b>2</b>	Plat tripode Coupe/jatte Pot <b>S/Total</b>	1 1 1 <b>3</b>		<b>5</b>
	125	Amphorette ? Gobelet <b>S/Total</b>	1 1 <b>2</b>	Coupe/jatte  <b>S/Total</b>	1  <b>1</b>		<b>3</b>
	126	Pichet <b>S/Total</b>	1 <b>1</b>	<b>S/Total</b>		1 <b>1</b>	<b>2</b>
	127	Bouteille Gobelet <b>S/Total</b>	1 1 <b>2</b>	Plat Coupe/jatte Pot <b>S/Total</b>	1 1 1 <b>3</b>		<b>5</b>
	145	<b>S/Total</b>		Pot <b>S/Total</b>	1 <b>1</b>	2 <b>2</b>	<b>3</b>
	147	<b>S/Total</b>		Pot <b>S/Total</b>	1 <b>1</b>		<b>1</b>
	149	Gobelet Bouteille <b>S/Total</b>	1 1 <b>2</b>	Plat/assiette  <b>S/Total</b>	1  <b>1</b>		<b>3</b>
	150	Bouteille  <b>S/Total</b>	1  <b>1</b>	Plat tripode Coupe/jatte Pot <b>S/Total</b>	1 1 2 <b>4</b>		<b>5</b>
	153	Gobelet Tonnelet <b>S/Total</b>	2 1 <b>3</b>	Coupe/jatte Coupe Pot <b>S/Total</b>	1 1 1 <b>3</b>		<b>6</b>
	161	Bouteille <b>S/Total</b>	1 <b>1</b>	<b>S/Total</b>		1 <b>1</b>	<b>2</b>
	183	Gobelet <b>S/Total</b>	1 <b>1</b>	Pot <b>S/Total</b>	1 <b>1</b>		<b>2</b>
	185	Gobelet Pot miniature/gobelet <b>S/Total</b>	1 1 <b>2</b>	Plat/assiette Coupe/jatte <b>S/Total</b>	1 1 <b>2</b>		<b>4</b>
191	Gobelet  <b>S/Total</b>	1  <b>1</b>	Coupe/jatte Pot <b>S/Total</b>	1 1 <b>2</b>		<b>3</b>	
IV <sup>e</sup> s.	A	Gobelet Gobelet en verre <b>S/Total</b>	1 1 <b>2</b>	Coupelle Coupe/jatte Marmite Pot <b>S/Total</b>	1 1 1 4 <b>7</b>		<b>9</b>

IV <sup>e</sup> s.	B	Bouteille	1	Coupe/jatte	1		
		<b>S/Total</b>	<b>1</b>	Pot	1		<b>3</b>
				<b>S/Total</b>	<b>2</b>		
	70	Gobelet	1			1	
		<b>S/Total</b>	<b>1</b>	<b>S/Total</b>		<b>1</b>	<b>2</b>
	85	Gobelet en verre	2	Pot	1		
		Bouteille en verre	1	Marmite	1		
		<b>S/Total</b>	<b>3</b>	<b>S/Total</b>	<b>2</b>		<b>5</b>
	90	Gobelet	1	Coupe/jatte	1		
		Gobelet en verre	1				
		<b>S/Total</b>	<b>2</b>	<b>S/Total</b>	<b>1</b>		<b>3</b>
	117	Bouteille	1			1	
		Gobelet en verre	1				
		<b>S/Total</b>	<b>2</b>	<b>S/Total</b>		<b>1</b>	<b>3</b>
	121	Bouteille	1	Pot	2		
		<b>S/Total</b>	<b>1</b>	<b>S/Total</b>	<b>2</b>		<b>3</b>
	148	Bouteille	1	Plat	1		
		Pot/gobelet	1	Coupe/jatte	1		
				Pot	1		
	<b>S/Total</b>	<b>2</b>	<b>S/Total</b>	<b>3</b>		<b>5</b>	
154			Plat tripode	1			
	<b>S/Total</b>		<b>S/Total</b>	<b>1</b>		<b>1</b>	
156	Gobelet	2	Assiette	1			
	Bouteille	1	Marmite	1			
	Gobelet en verre	1	Pot	1			
	<b>S/Total</b>	<b>4</b>	<b>S/Total</b>	<b>3</b>		<b>7</b>	
158	Gobelet	1					
	Bouteille	1					
	<b>S/Total</b>	<b>2</b>	<b>S/Total</b>			<b>2</b>	
169	Gobelet	1	Coupe/jatte	1			
	<b>S/Total</b>	<b>1</b>	<b>S/Total</b>	<b>1</b>		<b>2</b>	
182	Bouteille	1	Plat tripode	1	2		
	Pichet	1					
	<b>S/Total</b>	<b>2</b>	<b>S/Total</b>	<b>1</b>	<b>2</b>	<b>5</b>	
189	Gobelet	1	Coupe/jatte	1	1		
	Bouteille	1	Marmite	1			
	<b>S/Total</b>	<b>2</b>	<b>S/Total</b>	<b>2</b>	<b>1</b>	<b>5</b>	
195	Pichet	1	Marmite	1			
	<b>S/Total</b>	<b>1</b>	<b>S/Total</b>	<b>1</b>		<b>2</b>	
196			Coupelle miniature	1			
			Pot	1			
	<b>S/Total</b>		<b>S/Total</b>	<b>2</b>		<b>2</b>	
IV <sup>e</sup> -V <sup>e</sup> s.	EE	Gobelet	1				
		Bouteille en verre	1				
		<b>S/Total</b>	<b>2</b>	<b>S/Total</b>			<b>2</b>
	K	Bouteille	1			4	
		<b>S/Total</b>	<b>1</b>	<b>S/Total</b>		<b>4</b>	<b>5</b>
	67	Bouteille	1	Coupe/jatte	1		
		Gobelet en verre	1				
		<b>S/Total</b>	<b>2</b>	<b>S/Total</b>	<b>1</b>		<b>3</b>
	81	Gobelet en verre	1	Coupe/jatte	1		
	<b>S/Total</b>	<b>1</b>	<b>S/Total</b>	<b>1</b>		<b>2</b>	
131	Bol	1	Pot	1			
	<b>S/Total</b>	<b>1</b>	<b>S/Total</b>	<b>1</b>		<b>2</b>	
132			Coupe/jatte	1			
	<b>S/Total</b>		<b>S/Total</b>	<b>1</b>		<b>1</b>	
164	Gobelet	1					
	<b>S/Total</b>	<b>1</b>	<b>S/Total</b>			<b>1</b>	
170	Bouteille	1	Coupe/jatte	1			
			Pot	1			
	<b>S/Total</b>	<b>1</b>	<b>S/Total</b>	<b>2</b>		<b>3</b>	
175	Gobelet	1					
	Bouteille	1					
	<b>S/Total</b>	<b>2</b>	<b>S/Total</b>			<b>2</b>	



Chronologie large : dernier tiers III <sup>e</sup> -1 <sup>er</sup> tiers VI <sup>e</sup> s.	133	Bouteille	1	Forme ouverte	1	1	
		<b>S/Total</b>	<b>1</b>	<b>S/Total</b>	<b>1</b>	<b>1</b>	<b>3</b>
	162			Coupe/jatte	1		
		<b>S/Total</b>		<b>S/Total</b>	<b>1</b>		<b>1</b>
	181	Bouteille ?	1	Pot	1		
		<b>S/Total</b>	<b>1</b>	<b>S/Total</b>	<b>1</b>		<b>2</b>
	187	Bouteille	1	Marmite	1		
	<b>S/Total</b>	<b>1</b>	<b>S/Total</b>	<b>1</b>		<b>2</b>	
192			Pot	1			
	<b>S/Total</b>		<b>S/Total</b>	<b>1</b>		<b>1</b>	
193			Forme ouverte	1			
			Pot	1			
	<b>S/Total</b>		<b>S/Total</b>	<b>2</b>		<b>2</b>	
198			Coupelle	1			
	<b>S/Total</b>		<b>S/Total</b>	<b>1</b>		<b>1</b>	

**Tabl. 4.54 - Détail de la répartition des vases à liquides et des vases à solides dans les sépultures de Pardines.**

### Sépulture A

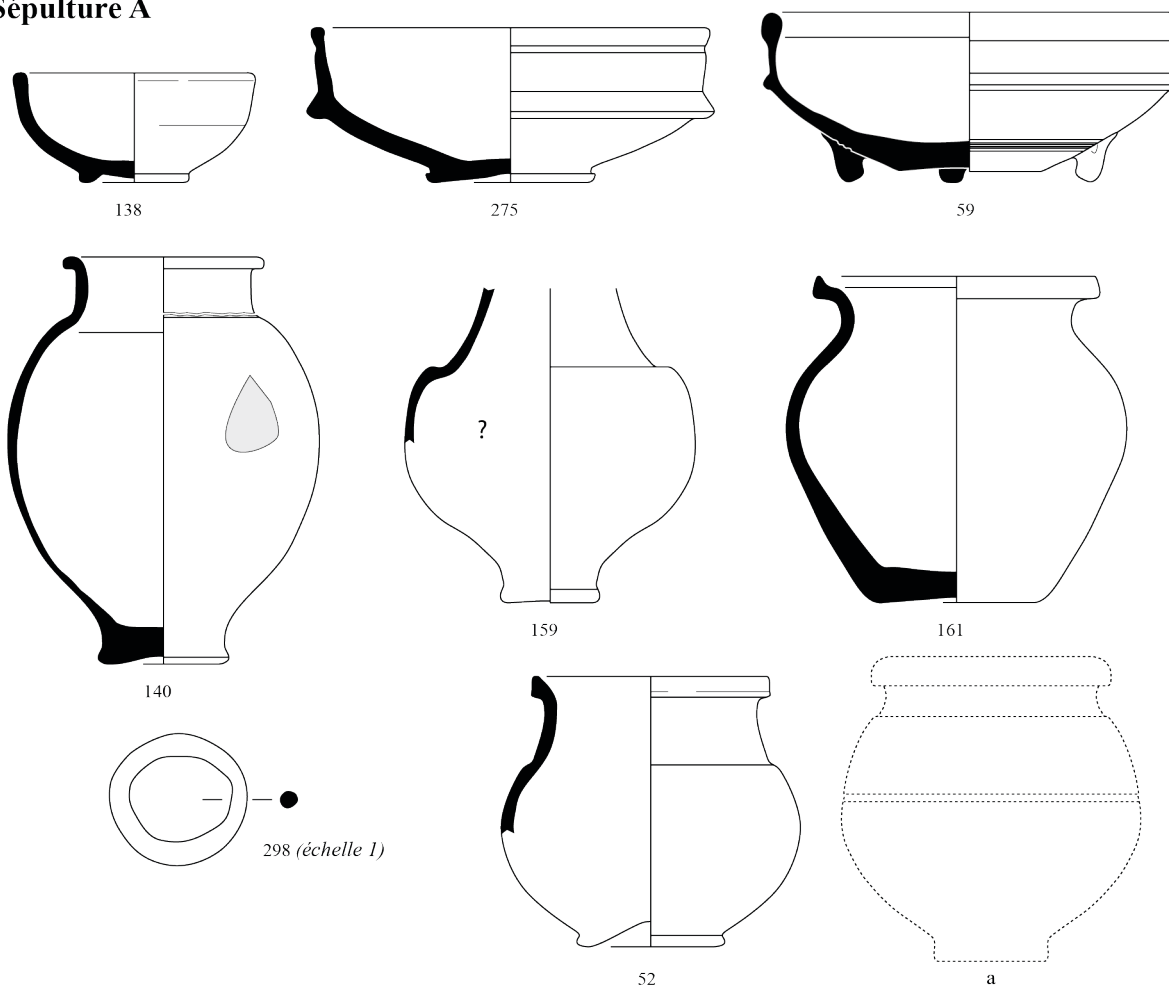

### Sépulture B

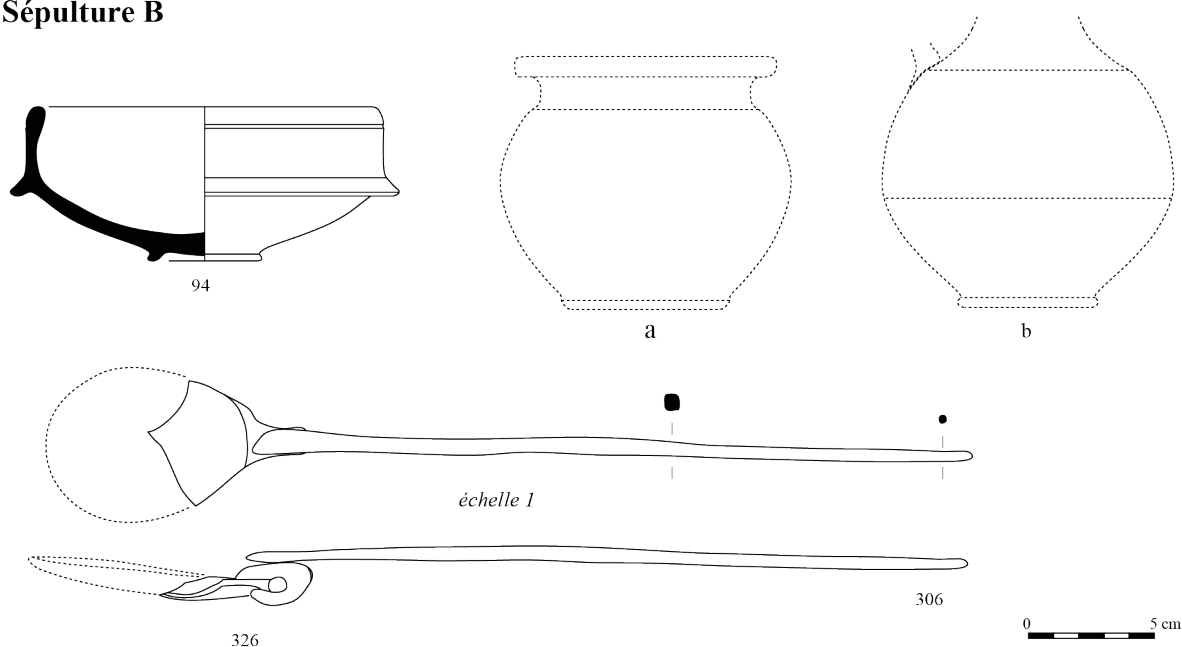

Pl. 4.1 - Pardines : sépultures A et B.

**Sépulture A** : sigillée de Gaule du Centre : n° 138 ; engobe noir lustré : n° 159 ; engobe ocre brossé : n°s 59, 275 ; engobe doré au mica : n° 140 ; sombre lissée : n° 52 ; commune claire : n° 161 et a ; anneau en alliage cuivreux : n° 298. **Sépulture B** : engobe noir lustré : n° 94 ; ind. : a ; *cochlear* en alliage cuivreux : n°s 306, 326.

**Sépulture DD**

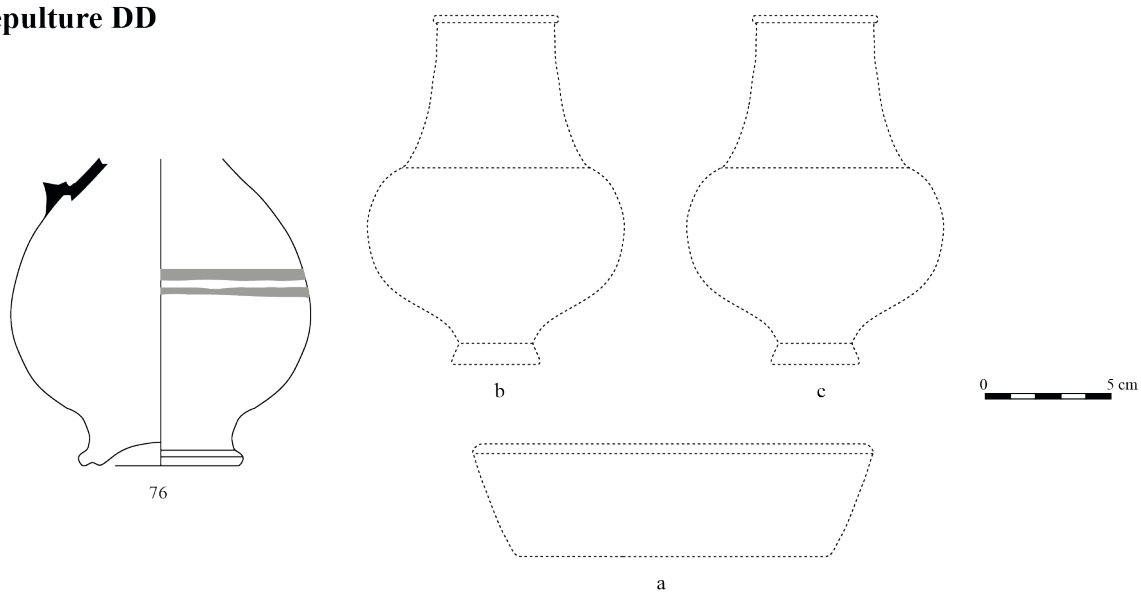

**Sépulture K**

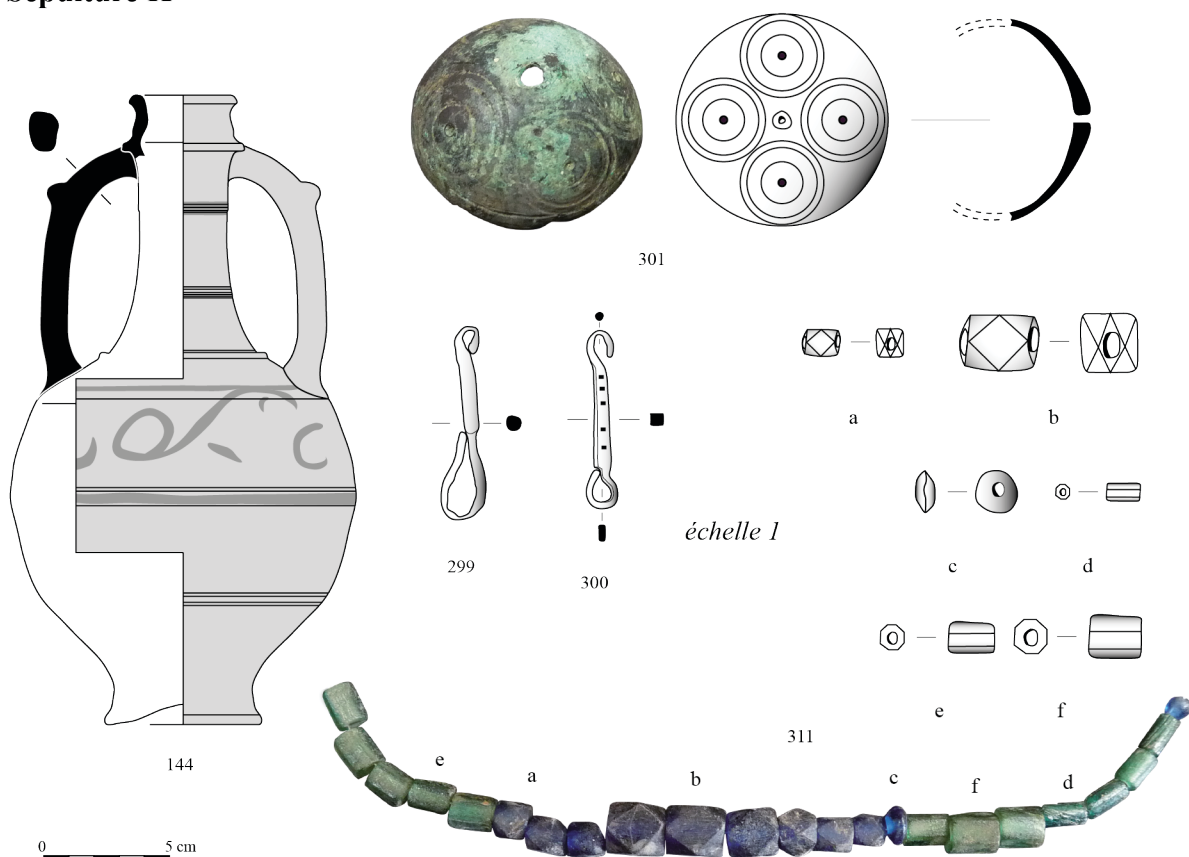

**Pl. 4.2 - Pardines : sépultures DD et K.**

**Sépulture DD** : peinte à décor ocre : n° 76 ; ind. : a (à pâte noire), b (à pâte rouge), c.  
**Sépulture K** : peinte à décor ocre : n° 144 ; éléments de fermoir de collier en alliage cuivreux : n°s 299 et 300 ;  
 collier de perles (recomposé) : n° 311 ; grelot en alliage cuivreux : n° 301.

Sépulture EE

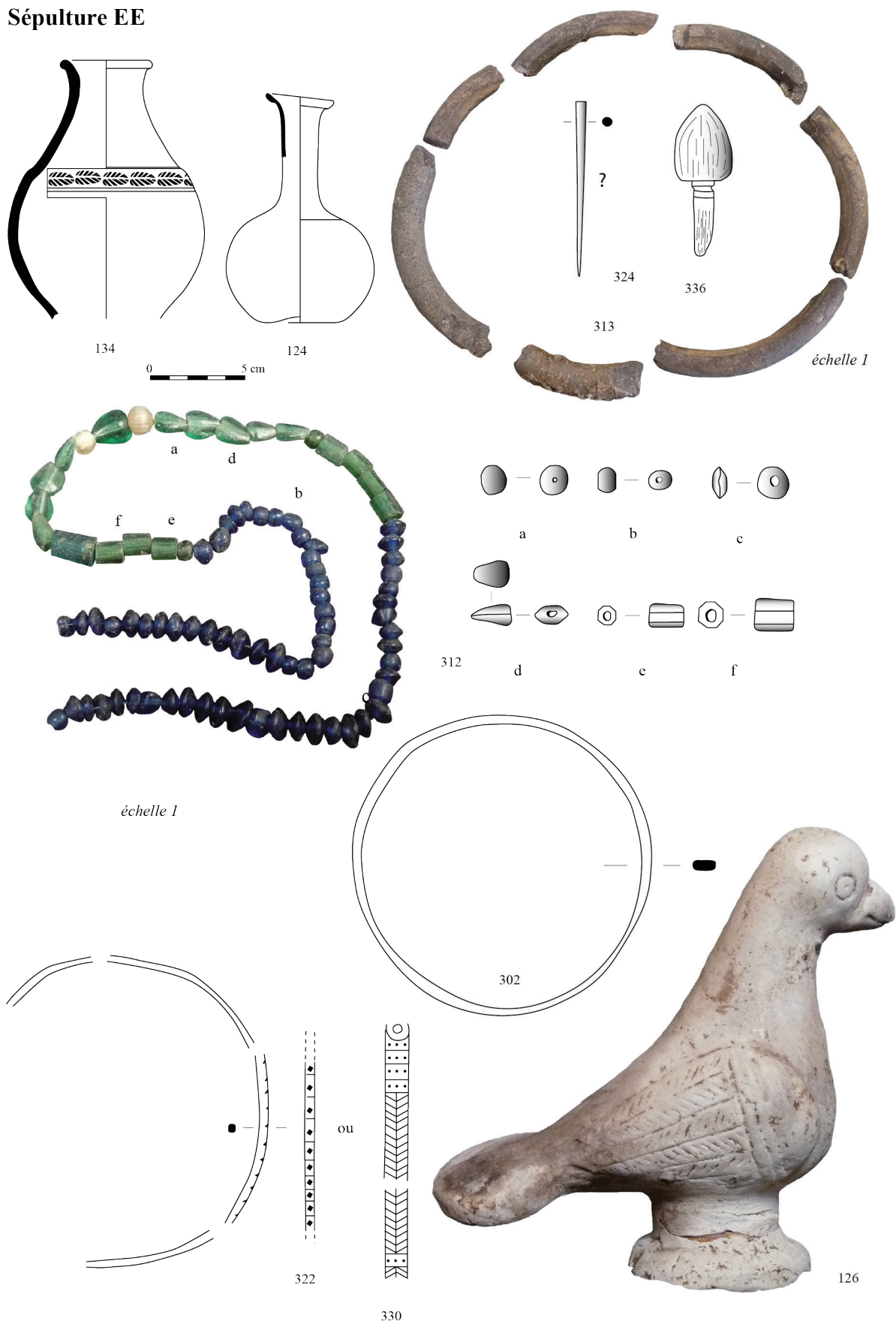

Pl. 4.3 - Pardines : sépulture EE.

Commune grise : n° 134 ; bouteille en verre Isings 101/AR 148 : n° 124 ; pigeon en terre cuite : n° 126 ; extrémité d'épingle en os : n° 336 ; bracelets en alliage cuivreux : n°s 302 et 322/330 ; fragment d'épingle en bronze : n° 324 ; collier de perles (recomposé) : n° 312 ; bracelet en lignite : n° 313.

**Sépulture 67**

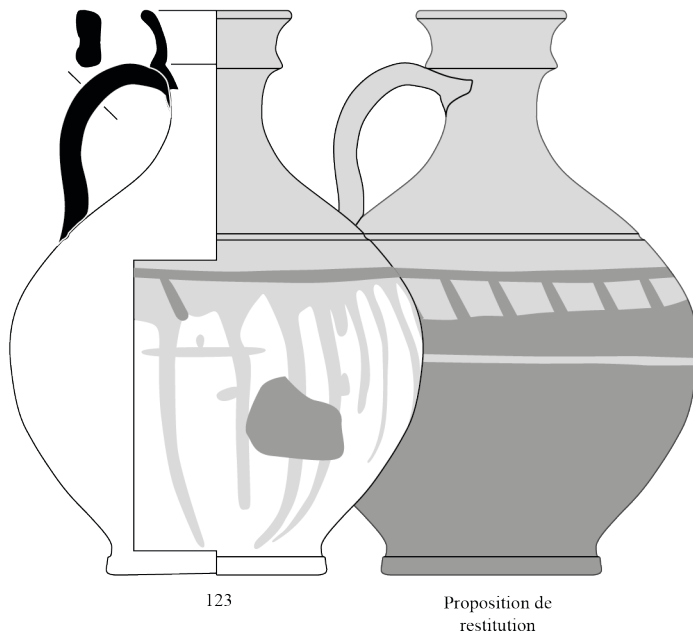
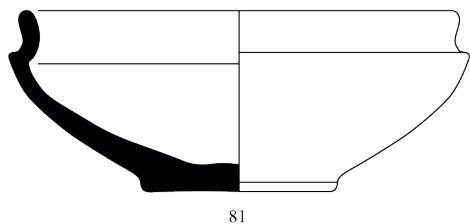

**Sépulture 70**

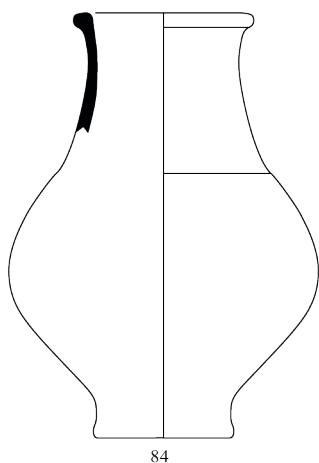

**Sépulture 75**

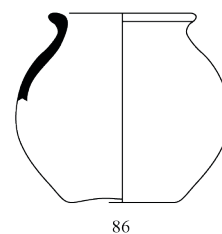
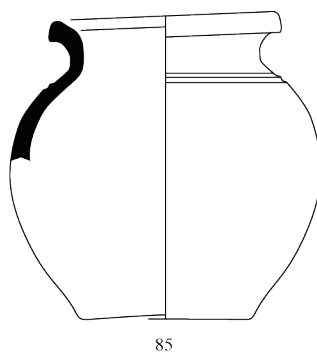
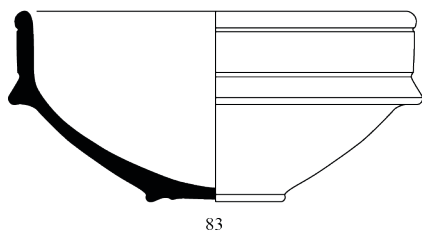

**Pl. 4.4 - Pardines : sépultures 67, 70 et 75.**

**Sépulture 67** : fine claire : n° 81 ; peinte à décor ocre : n° 123. **Sépulture 70** : claire rugueuse : n° 84.  
**Sépulture 75** : gris bleuté : n°s 83, 85 ; commune grise : n° 86.

**Sépulture 76**



**Sépulture 80**

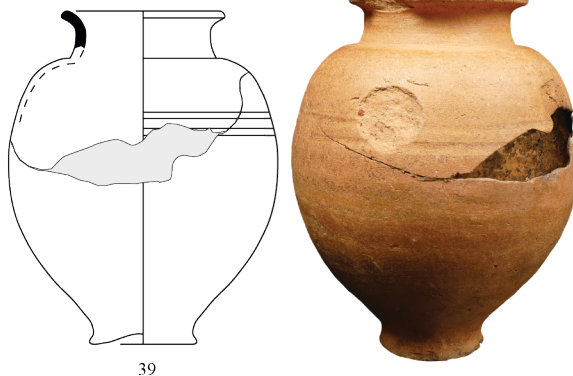

**Sépulture 81**

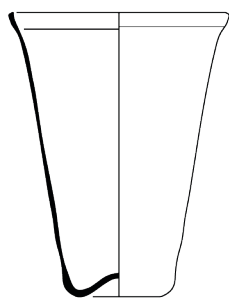
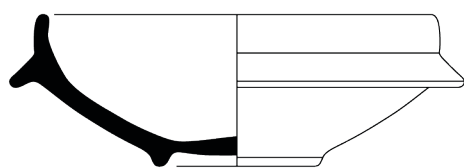

**Sépulture 90**

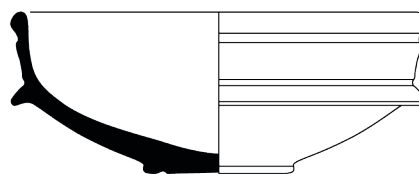
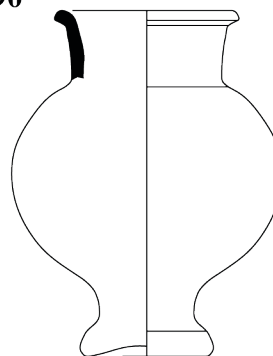

**Sépulture 85**

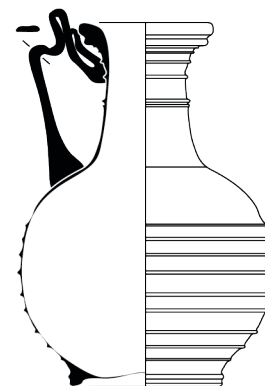
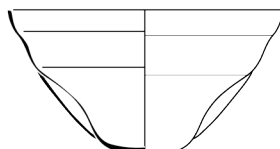
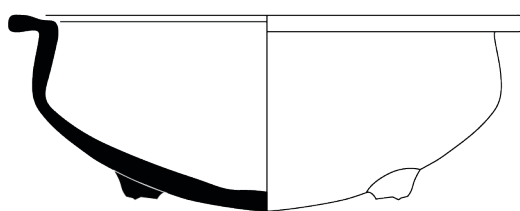
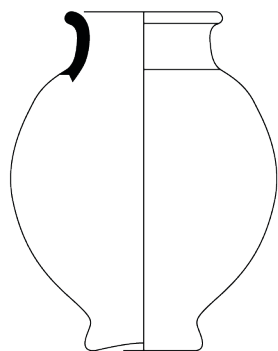

0 5 cm

**Pl. 4.5 - Pardines : sépultures 76, 80, 81, 85, 90.**

**Sépulture 76** : grise lissée : n° 147. **Sépulture 80** : engobe doré au mica : n° 39.

**Sépulture 81** : engobe ocre brossé : n° 80 ; verre Isings 106b/AR 64.1/64.2/67/68 : n° 58. **Sépulture 85** : engobée et lissée : n° 72 ; engobe orangé : n° 64 ; verre Isings 117 : n° 70 ; bouteille Isings 121a : n° 71.

**Sépulture 90** : engobe noir lustré : n° 68 ; commune claire : n° 65.

**Sépulture 105**

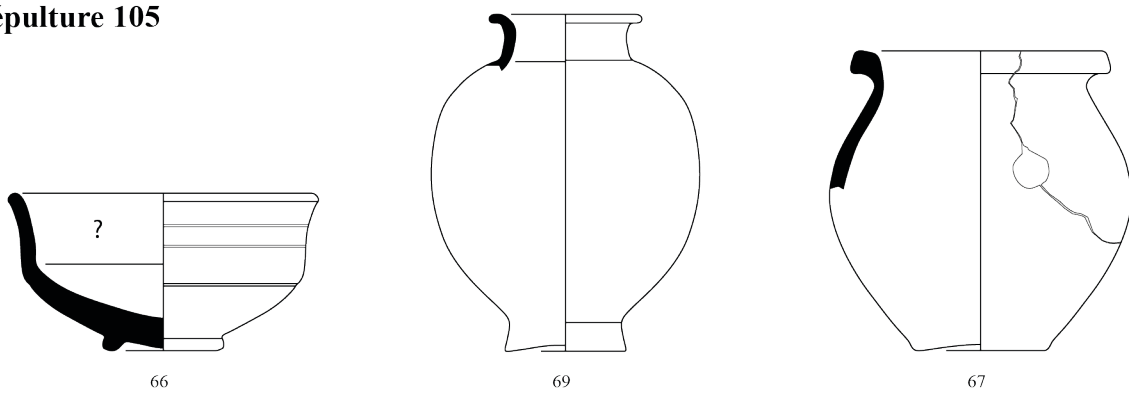

**Sépulture 117**

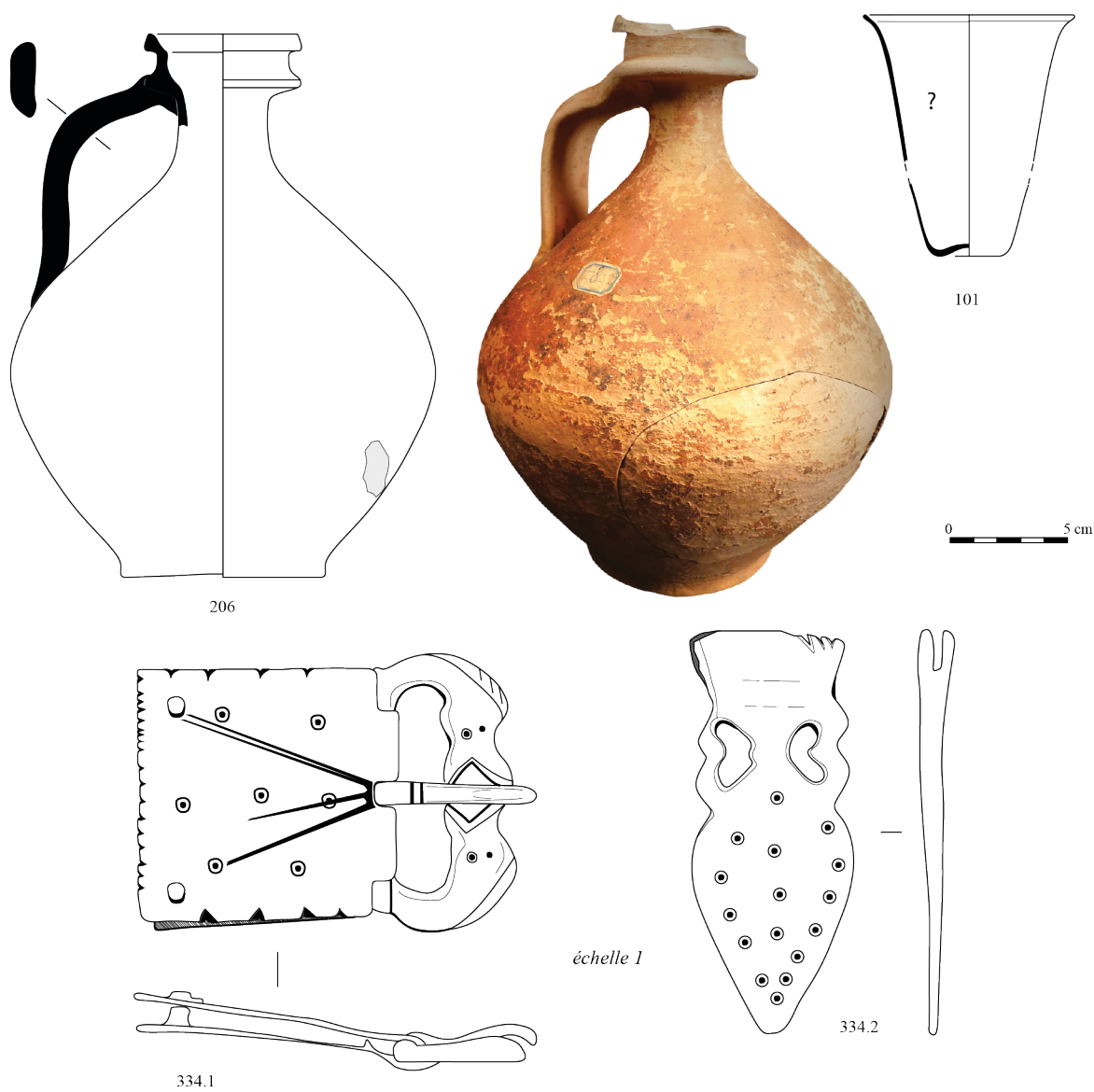

**Pl. 4.6 - Pardines : sépultures 105, 117.**

**Sépulture 105** : sigillée de Gaule du Centre : n° 66 ; grise lissée : n° 69 ; commune claire : n° 67.

**Sépulture 117** : engobée et lissée : n° 206 ; verre Isings 106b/AR 64.1/64.2/67/68 : n° 101 ;

plaque-boucle de ceinture et son ferret en alliage cuivreux : n° 334.

**Sépulture 119**

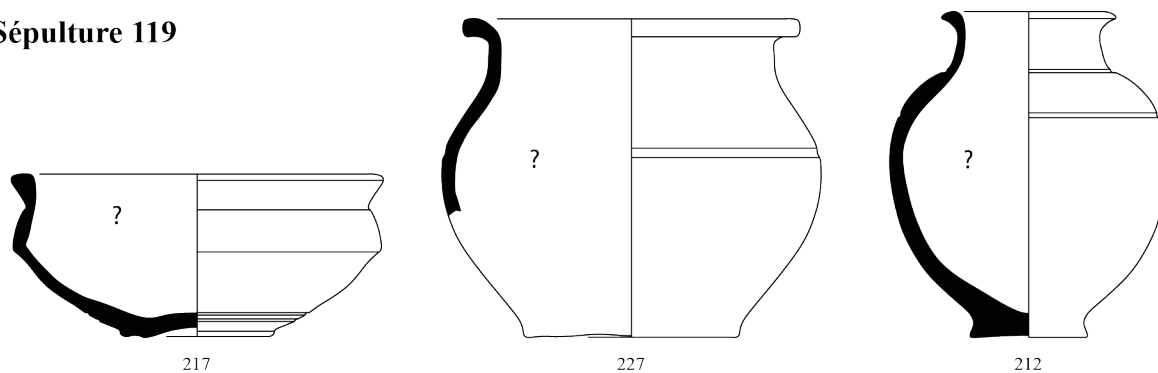

**Sépulture 120**

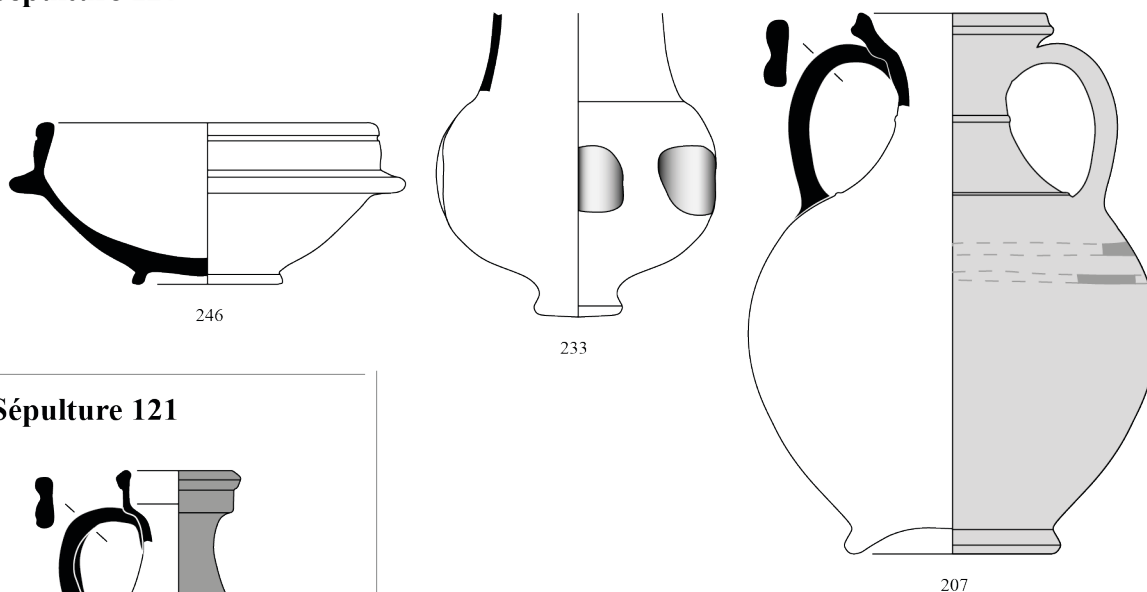

**Sépulture 121**

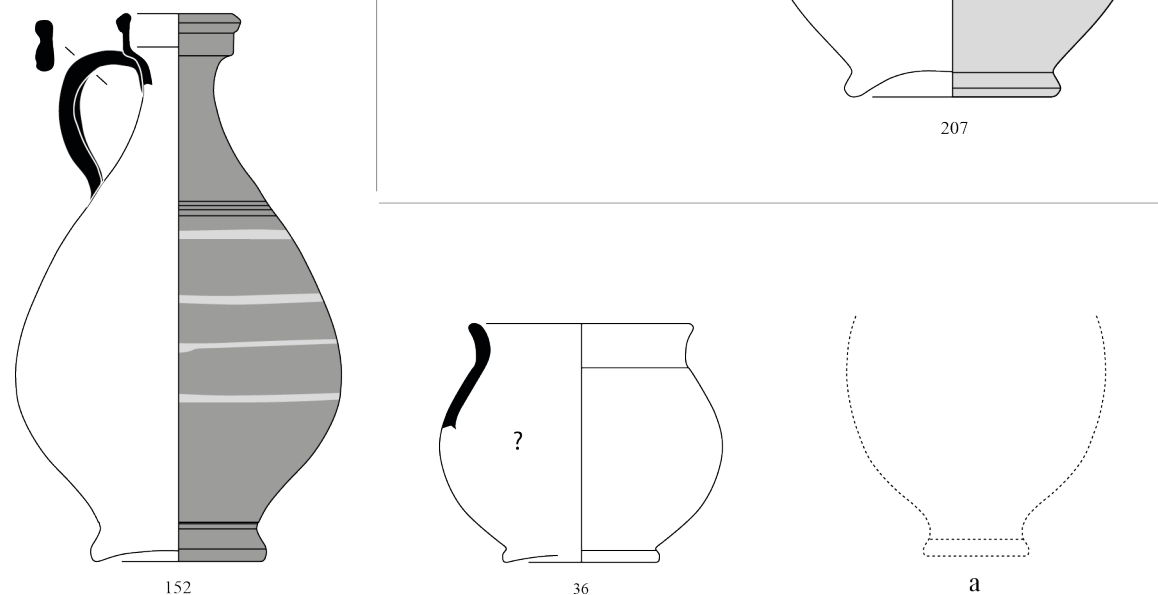

**Pl. 4.7 - Pardines : sépultures 119, 120, 121.**

**Sépulture 119** : engobe doré au mica : n<sup>os</sup> 212, 217 ; commune claire : n° 227.

**Sépulture 120** : engobe noir lustré : n° 233 ; peinture à décor ocre : n° 207 ; gris bleuté lissée : n° 246.

**Sépulture 121** : sigillée d'Argonne : n° 152 ; grise rugueuse : n° 36 ; ind. : a.



**Sépulture 122**

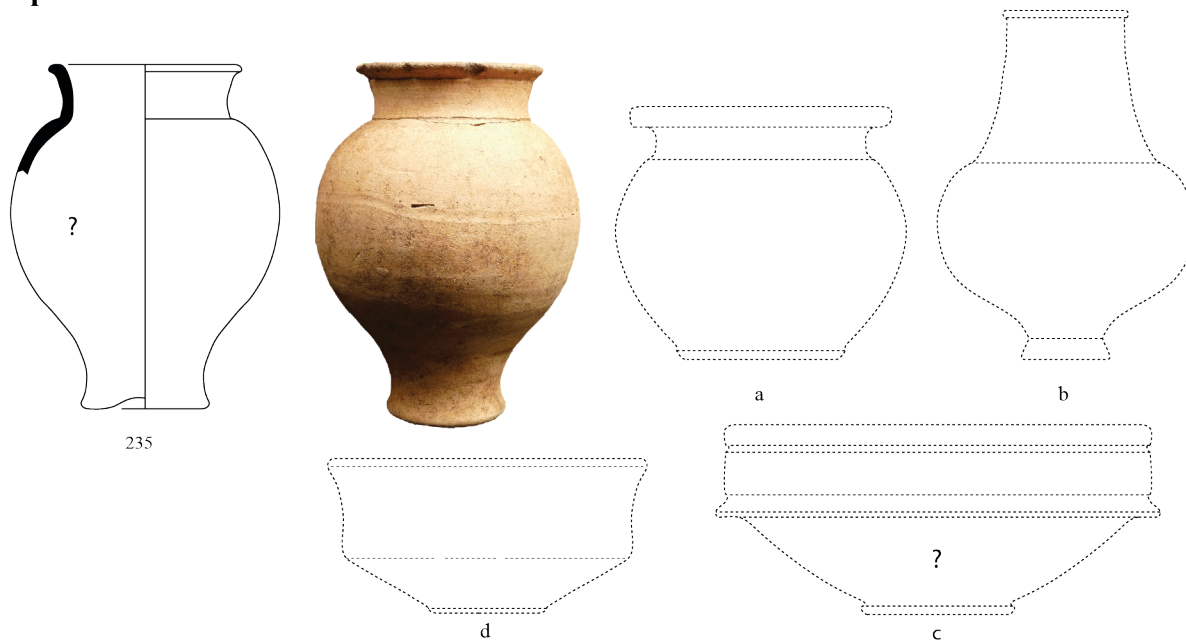

**Sépulture 124**

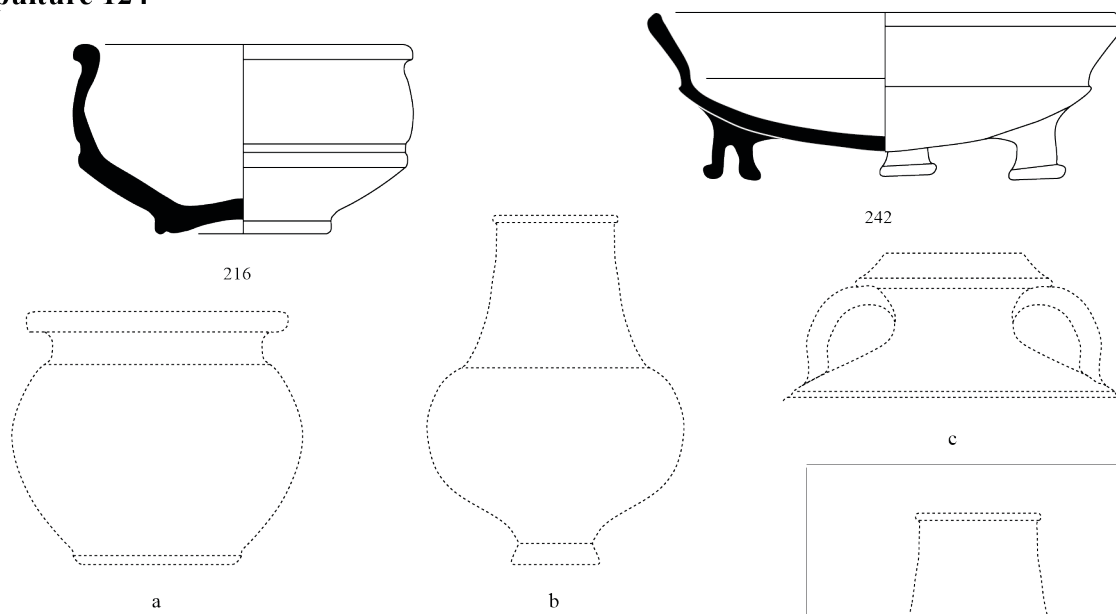

**Sépulture 125**

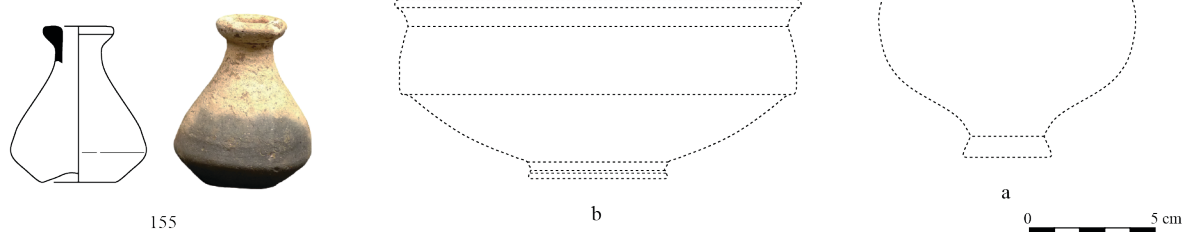

**Pl. 4.8 - Pardines : sépultures 122, 124, 125.**

**Sépulture 122** : engobe doré au mica : n° 235 ; ind. : a, b, c, d. **Sépulture 124** : engobe doré au mica : n° 242 ; commune claire : n° 216 ; ind. : a, b, c. **Sépulture 125** : commune claire : n° 155 ; ind. : a, b.

### Sépulture 126



### Sépulture 127

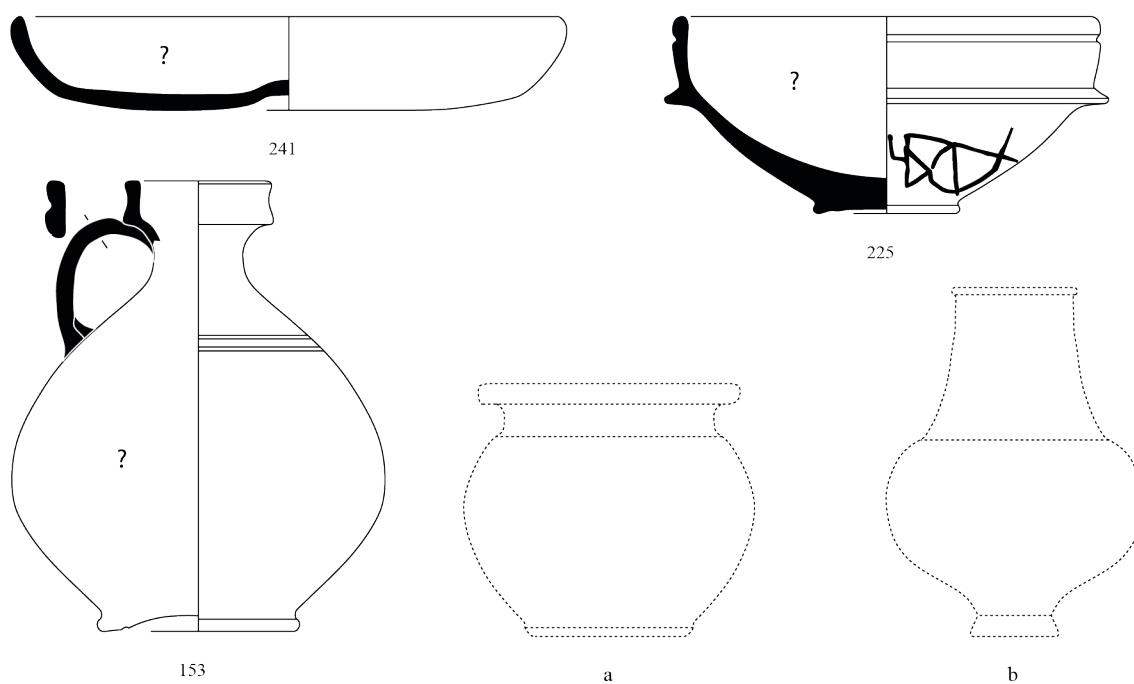

### Sépulture 131



### Pl. 4.9 - Pardines : sépultures 126, 127, 131.

**Sépulture 126** : commune claire : n° 229. **Sépulture 127** : fine lissée : n° 153 ; gris bleuté : n° 225 ; gris bleuté lissée : n° 241 ; ind. : a, b. **Sépulture 131** : claire lissée : n° 218 ; ind. : a.

**Sépulture 132**

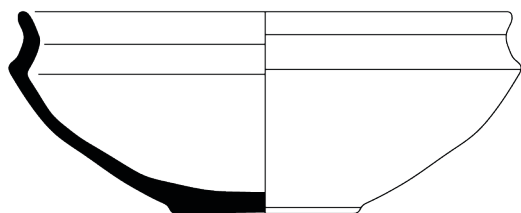

222



**Sépulture 133**

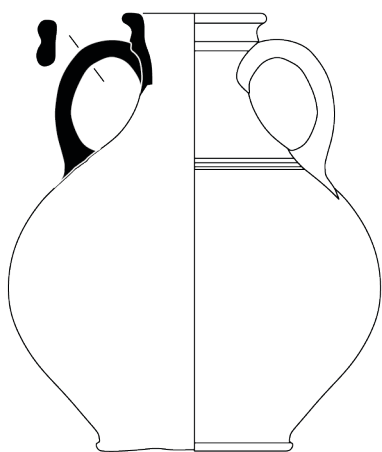

237



**Sépulture 145**

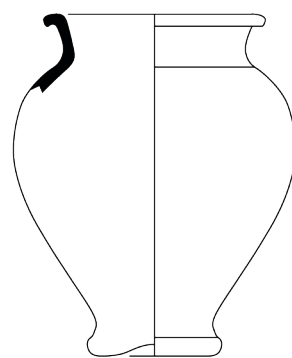

202

**Sépulture 147**

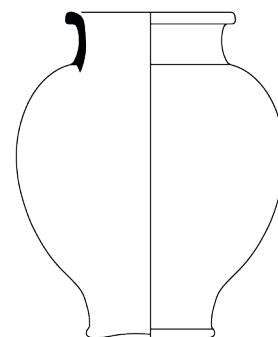

184

**Sépulture 148**

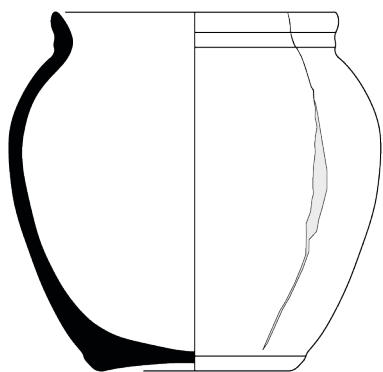

249

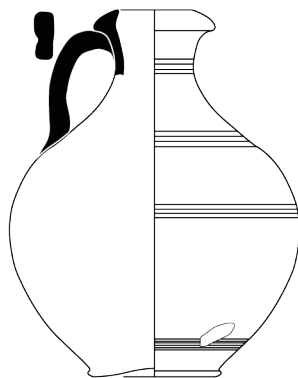

185

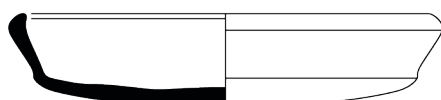

224

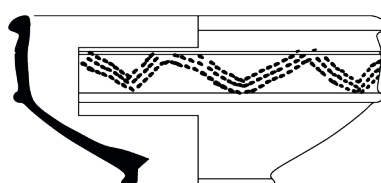

197

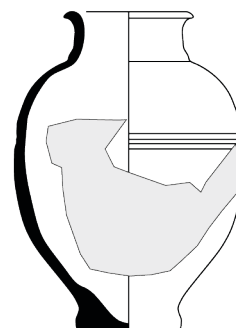

267



**Pl. 4.10 - Pardines : sépultures 132, 133, 145, 147, 148.**

**Sépulture 132** : engobe orangé : n° 222. **Sépulture 133** : commune grise : n° 237. **Sépulture 145** : engobe doré au mica : n° 202. **Sépulture 147** : engobe doré au mica : n° 184. **Sépulture 148** : fine claire : n° 185 ; engobe doré au mica : n°s 224, 267 ; engobe noir lustré : n° 197 ; grise rugueuse : n° 249.

### Sépulture 149

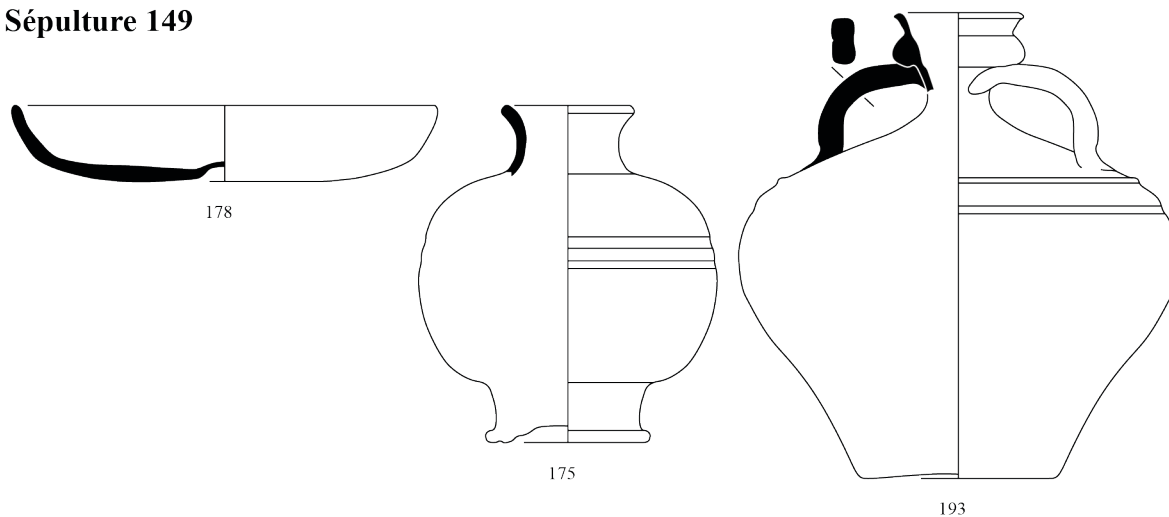

### Sépulture 150

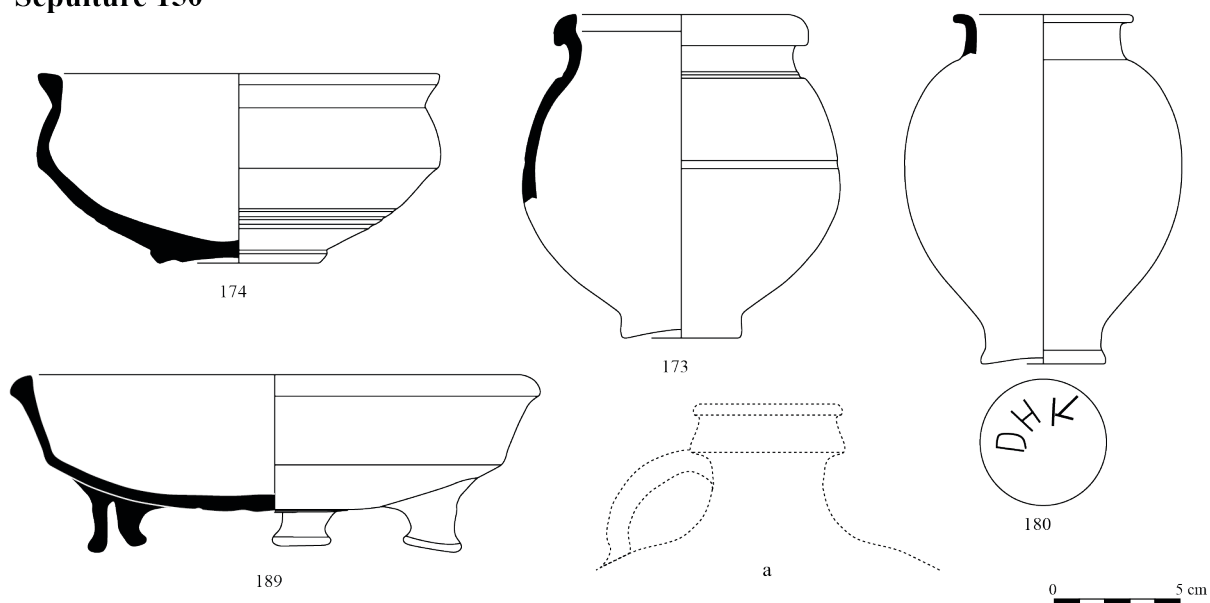

#### Pl. 4.11 - Pardines : sépultures 149, 150.

Sépulture 149 : engobe noir lustré : n° 175 ; engobée et lissée : n° 193 ; gris bleuté : n° 178.

Sépulture 150 : engobé doré au mica : n°s 174, 180, 189 ; commune claire : n° 173 ; ind. : a.

**Sépulture 153**

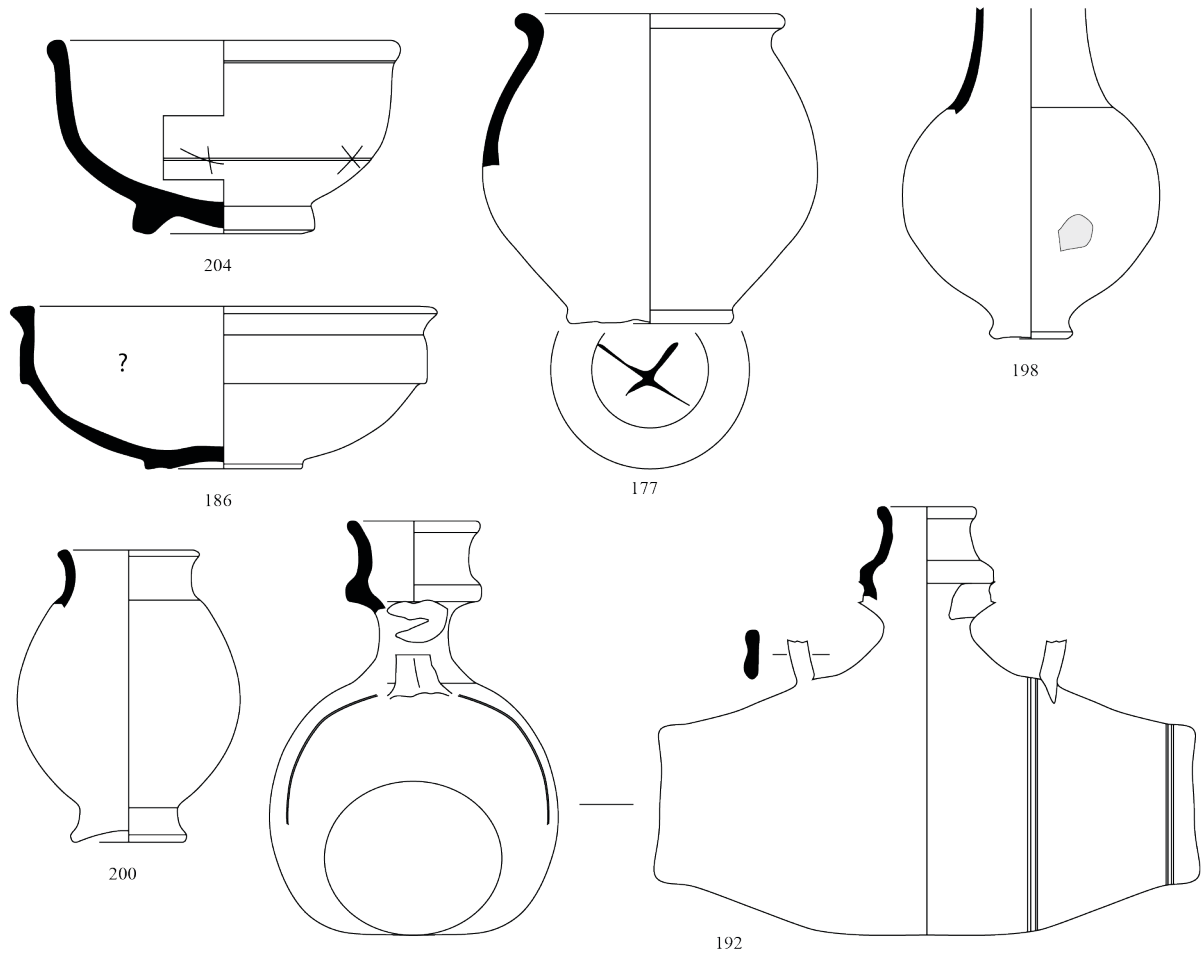

**Sépulture 154**

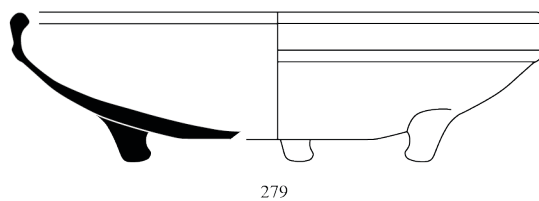

0 5 cm

**Pl. 4.12 - Pardines : sépultures 153, 154.**

**Sépulture 153** : engobe noir lustré : n° 198 ; engobe doré au mica : n° 186 ; engobe orangé : n° 192 ; commune claire : n°s 177, 200, 204. **Sépulture 154** : sombre lissée : n° 279.

**Sépulture 156**

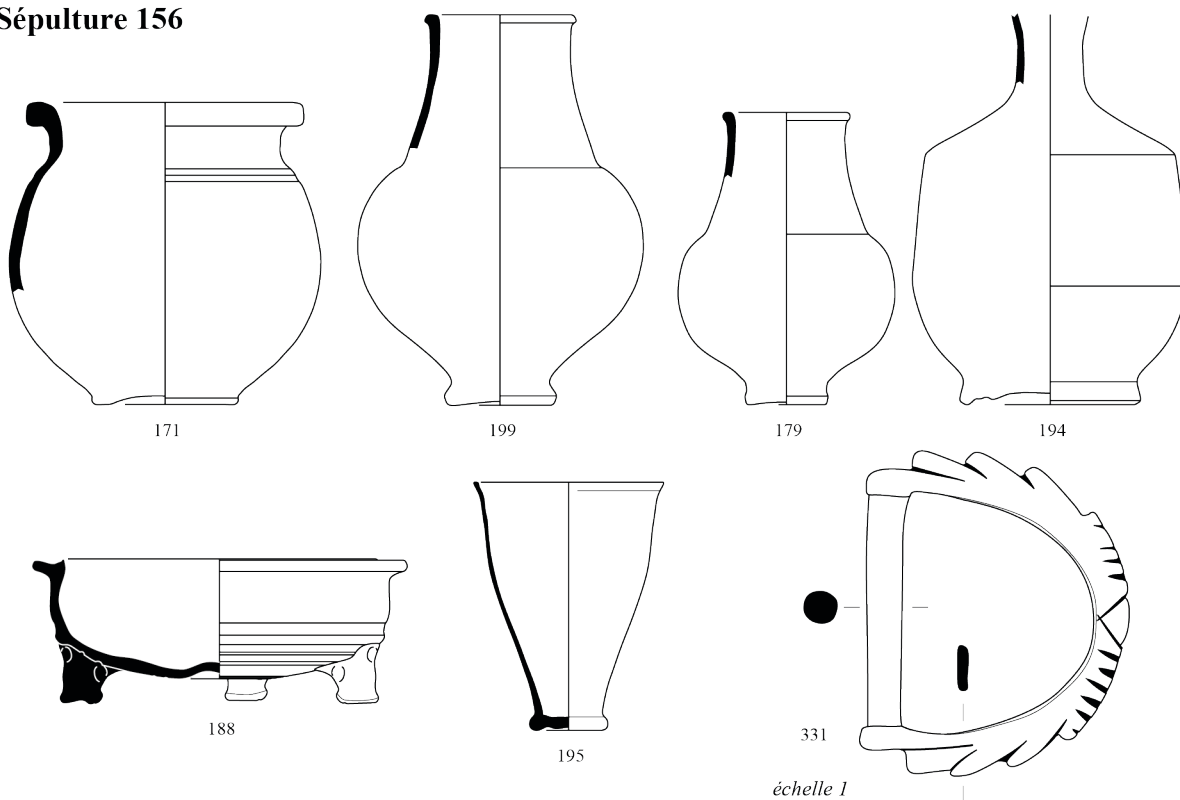

**Sépulture 158**

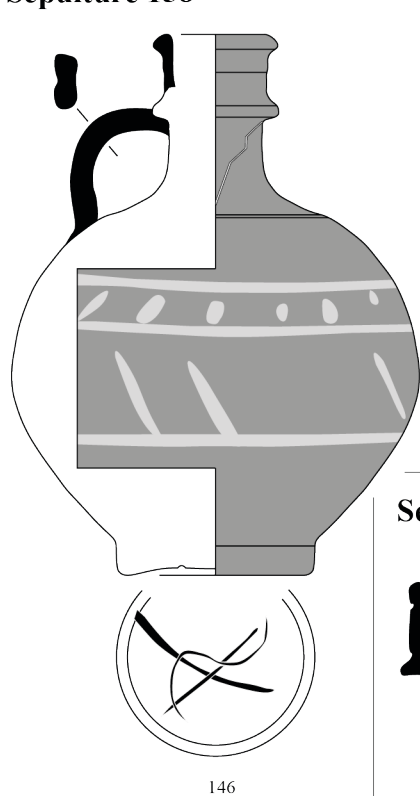

**Sépulture 161**

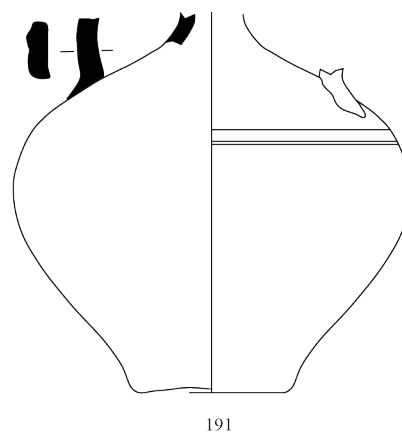

**Sépulture 162**

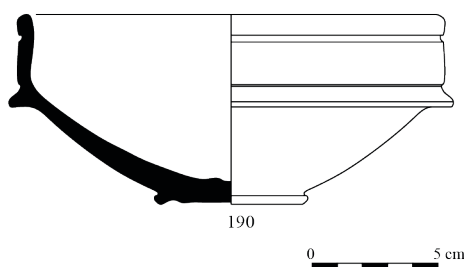

**Sépulture 164**

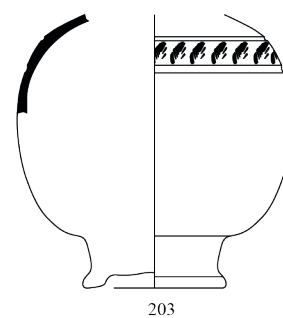

**Pl. 4.13 - Pardines : sépultures 156, 158, 161, 162, 164.**

**Sépulture 156** : engobe noir lustré : n<sup>os</sup> 179, 199 ; commune grise : n<sup>os</sup> 171, 188, 194 ; verre Isings 109a/AR 73 : n<sup>o</sup> 195 ; boucle de ceinture alliage cuivreux : n<sup>o</sup> 331. **Sépulture 158** : sigillée d'Argonne : n<sup>o</sup> 146 ; engobe blanc : n<sup>o</sup> 182. **Sépulture 161** : engobée et lissée : n<sup>o</sup> 191. **Sépulture 162** : gris bleuté lissée : n<sup>o</sup> 190.

**Sépulture 164** : commune grise : n<sup>o</sup> 203.

Sépulture 170

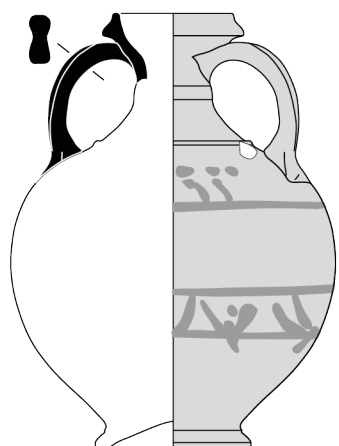

142

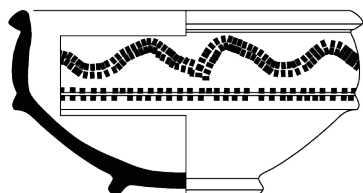

172

Sépulture 169

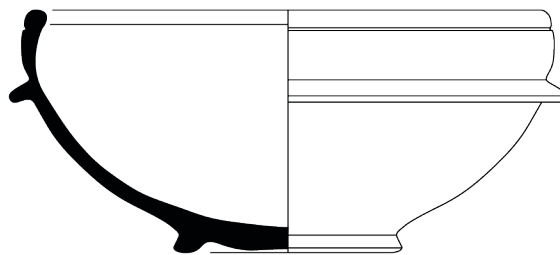

176

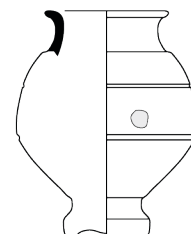

183

Sépulture 181

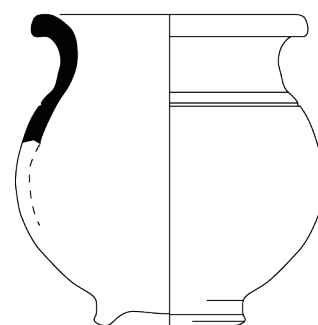

04

Sépulture 175

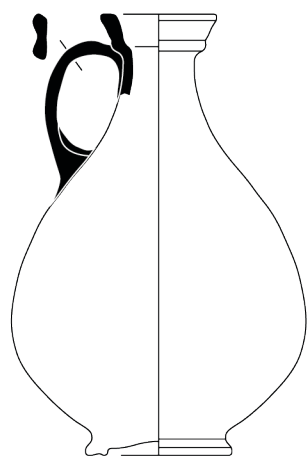

170

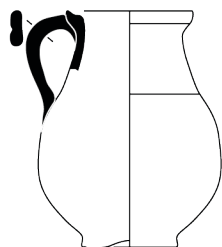

187

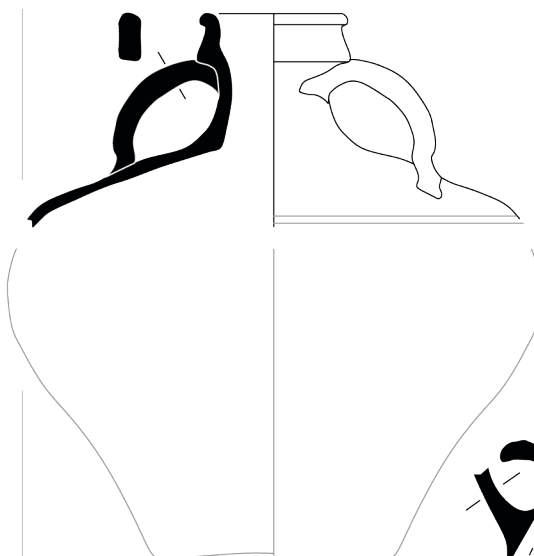

283

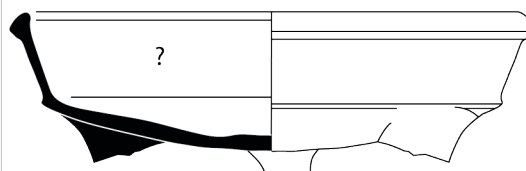

16

Sépulture 182



02



Pl. 4.14 - Pardines : sépultures 169, 170, 175, 181, 182.

Sépulture 169 : sigillée type Argonne : n° 183 ; gris bleuté lissée : n° 176. Sépulture 170 : peinte à décor ocre : n° 142 ; engobe noir lustré : n° 172 ; grise rugueuse : n° 201. Sépulture 175 : engobe blanc : n°s 170, 187. Sépulture 181 : sombre lissée : n° 04. Sépulture 182 : engobée et lissée : n° 283 ; engobe doré au mica : n° 16 ; commune claire : n° 02.

**Sépulture 183**

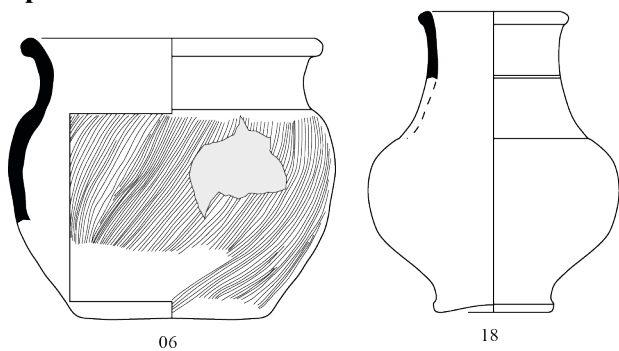

**Sépulture 185**

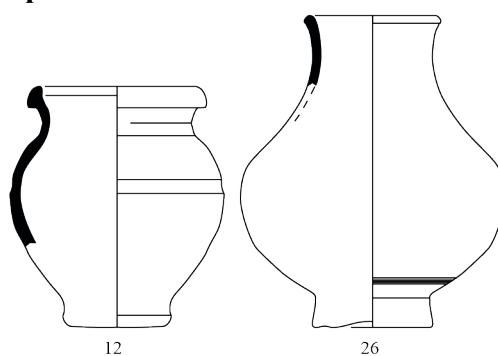

**Sépulture 187**

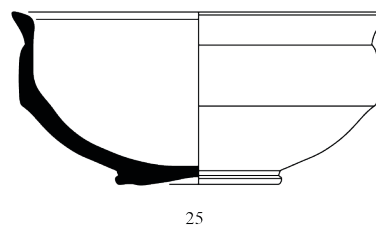
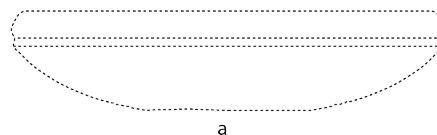
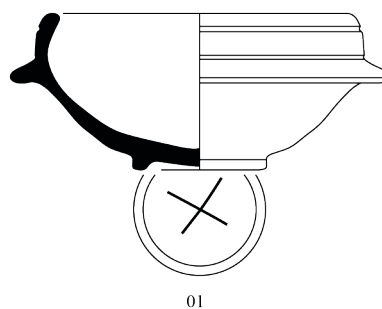
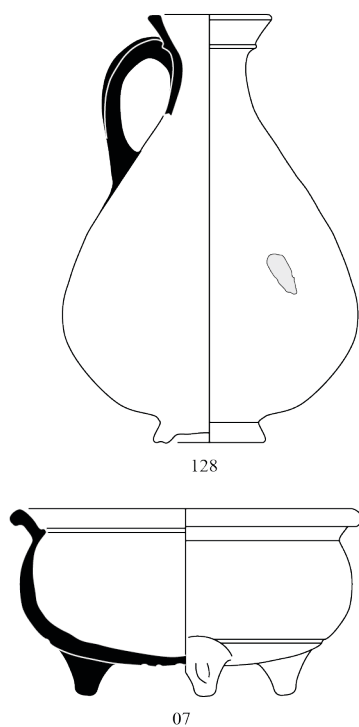

**Sépulture 189**

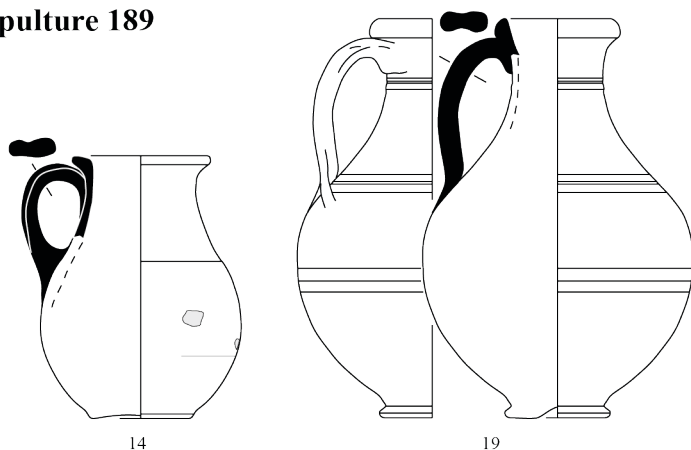

**Pl. 4.15 - Pardines : sépultures 183, 185, 187, 189.**

**Sépulture 183** : engobée et lissée : n° 18 ; non tournée oxydante : n° 06. **Sépulture 185** : engobe doré au mica : n° 26 ; gris bleuté lissée : n° 01 ; commune claire : n° 12 ; ind. : a. **Sépulture 187** : engobe blanc : n° 128 ; commune claire : n° 07. **Sépulture 189** : fine claire : n° 19 ; engobe doré au mica : n°s 17, 25 ; commune claire : n° 14.



**Sépulture 191**

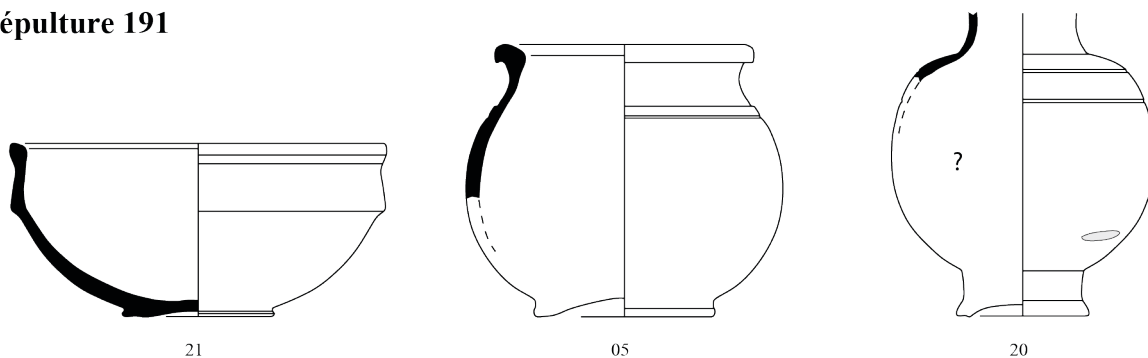

**Sépulture 192**

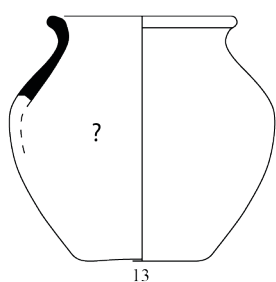

**Sépulture 193**

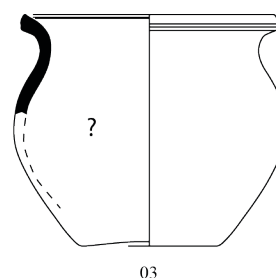

**Sépulture 195**

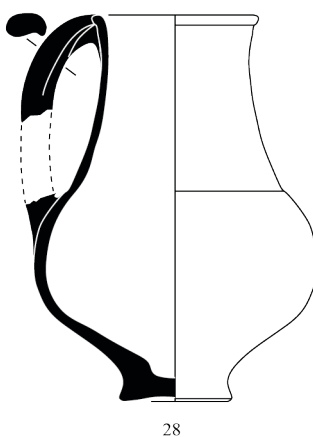
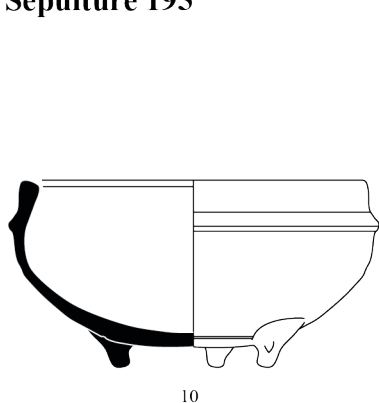

**Sépulture 198**

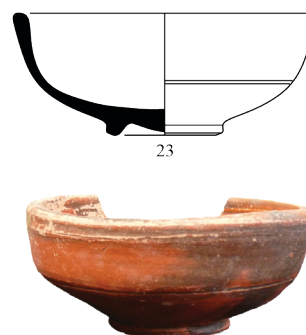

**Sépulture 196**

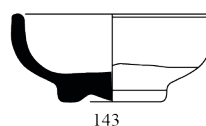
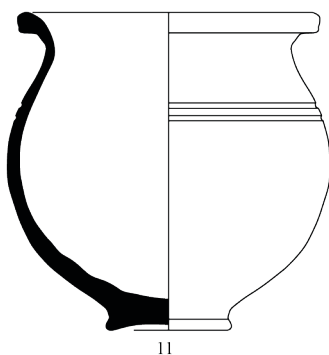

**Pl. 4.16 - Pardines : sépultures 191, 192, 193, 195, 196, 198.**

**Sépulture 191** : engobe doré au mica : n° 21 ; commune grise : n° 20 ; commune claire : n° 05.  
**Sépulture 192** : claire rugueuse : n° 13. **Sépulture 193** : commune grise : n° 03. **Sépulture 195** : engobe ocre brossé : n° 10 ; engobe orangé : n° 28. **Sépulture 196** : sigillée de Gaule du Centre : n° 143 ; commune grise : n° 11.  
**Sépulture 198** : sigillée de Gaule du Centre : n° 23.



## **ANNEXE 5**

# **TABLEAUX DE QUANTIFICATION DES ENSEMBLES ET DES HORIZONS CÉRAMOLOGIQUES**



Famille	Catégorie céramique	NR	NMI
Céramiques communes	Gris bleuté	4	1
	Gris bleuté lissée	5	3
	Sombre lissée	2	[1]
	Com. grise	3	1
	Com. claire	4	2
	<b>S/Total</b>	<b>18</b>	<b>8</b>
<b>TOTAL</b>		<b>18</b>	<b>8</b>

**Tabl. 5.1 - Répartition des céramiques de l'ensemble MOL-01.**

Famille	Catég. céramique	GT		
		GT	NR	NMI
Céramiques communes	Gris bleuté	02.2	4	1
	Gris bleuté lissée	02.1	114	2
		04.3	1	[1]
	Sombre lissée	06.6	2	[1]
	Com. grise	05.3	3	1
	Com. claire	09.1	2	1
		11.1	2	1

**Tabl. 5.2 - Groupes techniques de l'ensemble MOL-01.**

Formes	Gris bleuté	Gris bleuté lissée	Com. grise	Com. claire	TOTAL
2-102 (coupe)		1			<b>1</b>
2-103 (coupe)		1			<b>1</b>
2-701 (mortier)				1	<b>1</b>
4-101 (pot)	1		1	1	<b>3</b>
<b>TOTAL</b>	<b>1</b>	<b>2</b>	<b>1</b>	<b>2</b>	<b>6</b>
<b>Fonds</b>					
fond plat	1				<b>1</b>
<b>Total fonds</b>	<b>1</b>				<b>1</b>

**Tabl. 5.3 - Répartition des formes par catégorie céramique de l'ensemble MOL-01.**

Formes	02.1	02.2	05.3	09.1	11.1
2-102 (coupe)	1				
2-103 (coupe)	1				
2-701 (mortier)					1
4-101 (pot)		1	1	1	
<b>TOTAL</b>	<b>2</b>	<b>1</b>	<b>1</b>	<b>1</b>	<b>1</b>
<b>Fonds</b>					
fond plat		1			
<b>Total fonds</b>		<b>1</b>			

**Tabl. 5.4 - Répartition des formes par groupe technique de l'ensemble MOL-01.**

Famille	Catégorie céramique	NR	NMI
Céramiques communes	Eng. brossé	4	[1]
	Eng. orangé	1	[1]
	Gris bleuté lissée	8	3
	Sombre lissée	1	[1]
	Com. grise	8	3
	Com. claire	1	[1]
	<b>S/Total</b>	<b>23</b>	<b>10</b>
<b>TOTAL</b>		<b>23</b>	<b>10</b>

**Tabl. 5.5 - Répartition des céramiques de l'ensemble MOL-02.**

Famille	Catég. céramique	GT		
		GT	NR	NMI
Céramiques communes	Eng. brossé	09.10	4	[1]
	Eng. orangé	09.3	1	[1]
	Gris bleuté lissée	02.1	8	3
	Sombre lissée	06.6	1	[1]
	Com. grise	05.3	4	1
		06.3	4	2
	Com. claire	11.1	1	[1]

**Tabl. 5.6 - Groupes techniques de l'ensemble MOL-02.**

Formes	Gris bleuté lissée GT 02.1	Com. grise GT 06.3	TOTAL
1-401 (plat)	1		1
2-102 (coupe)	2		2
4-103 (pot)		1	1
<b>TOTAL</b>	<b>3</b>	<b>2</b>	<b>5</b>

**Tabl. 5.7 - Répartition des formes par catégorie céramique et groupe technique de l'ensemble MOL-02.**

Famille	Catégorie céramique	NR	NMI
Céramiques communes	Eng. brossé	3	2
	Gris bleuté lissée	1	1
	Sombre lissée	1	[1]
	Com. claire	3	2
	<b>S/Total</b>	<b>8</b>	<b>6</b>
<b>TOTAL</b>		<b>8</b>	<b>6</b>

**Tabl. 5.8 - Répartition des céramiques de l'ensemble MOL-03.**

Famille	Catég. céramique	GT		
		GT	NR	NMI
Céramiques communes	Eng. brossé	09.10	3	2
	Gris bleuté lissée	02.1	1	1
	Sombre lissée	06.6	1	[1]
	Com. claire	09.1	3	2

**Tabl. 5.9 - Groupes techniques de l'ensemble MOL-03.**

Formes	Eng. brossé GT 09.10	Gris bleuté lissée GT 02.1	Com. claire GT 09.1	TOTAL
2-102 (coupe)		1		1
2-602 (marmite)			1	1
2-703 (mortier)	1			1
4-101 (pot)	1			1
4-102 (pot)			1	1
<b>TOTAL</b>	<b>2</b>	<b>1</b>	<b>2</b>	<b>5</b>

**Tabl. 5.10 - Répartition des formes par catégorie céramique de l'ensemble MOL-03.**

Famille	Catégorie céramique	NR	NMI
Céramiques communes	Eng. brossé	5	3
	Gris bleuté	5	2
	Gris bleuté lissée	2	[2]
	Com. grise	5	[1]
	Com. sombre	1	[1]
	Com. claire	3	[2]
	Non tournée	3	[2]
	<b>S/Total</b>	<b>24</b>	<b>13</b>
<b>TOTAL</b>		<b>24</b>	<b>13</b>

**Tabl. 5.11 - Répartition des céramiques de l'ensemble MOL-04.**

Famille	Catég. céramique	GT		
		GT	NR	NMI
Céramiques communes	Eng. brossé	09.10	5	3
	Gris bleuté	02.2	5	2
	Gris bleuté lissée	02.1	1	[1]
		04.3	1	[1]
	Com. grise	06.3	5	[1]
	Com. sombre	07.1	1	[1]
	Com. claire	09.1	2	[1]
		11.1	1	[1]
Non tournée		06.9	2	[1]
		11.12	1	[1]

**Tabl. 5.12 - Groupes techniques de l'ensemble MOL-04.**

Formes	Eng. brossé GT 09.10	Gris bleuté GT 02.2	TOTAL
2-101 (coupe/jatte)	1	1	2
4-101 (pot)		1	1
4-102 (pot)	1		1
4-502 (pichet)	1		1
<b>TOTAL</b>	<b>3</b>	<b>2</b>	<b>5</b>

**Tabl. 5.13 - Répartition des formes par catégorie céramique et groupe technique de l'ensemble MOL-04.**

Famille	Catégorie céramique	NR	NMI
Céramiques ant. IV <sup>e</sup> s. (I <sup>er</sup> s.)	<i>Grise ardoisée</i>	1	1
	<b>S/Total</b>	<b>1</b>	<b>1</b>
Céramiques fines	Sig. Argonne	2	1
	Dér. sig. paléoch.	2	1
	<b>S/Total</b>	<b>4</b>	<b>2</b>
Céramiques communes	Eng. brossé	15	4
	Gris bleuté lissée	1	1
	Sombre lissée	9	5
	Com. sombre	4	[1]
	Com. claire	4	2
	<b>S/Total</b>	<b>33</b>	<b>13</b>
<b>TOTAL</b>		<b>38</b>	<b>16</b>

**Tabl. 5.14 - Répartition des céramiques de l'ensemble MOL-05.**

Famille	Catég. céramique	GT			
		GT	NR	NMI	
Céramiques fines	Dér. sig. paléoch.	dsp.01.2	1	[1]	
Céramiques communes	Eng. brossé	09.10	15	4	
	Gris bleuté lissée	02.1	1	[1]	
	Sombre lissée		04.4	2	1
			06.6	7	4
	Com. sombre	06.1	4	[1]	
	Com. claire	09.1	2	1	
	11.1	2	[1]		

**Tabl. 5.15 - Groupes techniques de l'ensemble MOL-05.**



Formes	Sig. Argonne	Dér. sig. paléoch.	Eng. brossé	Sombre lissée	Com. claire	TOTAL
Ch. 320	1					1
Rig. 15		1				1
1/2-300 (plat/coupe)				1		1
2-101 (coupe/jatte)			2			2
2-102 (coupe)				2		2
2-201 (coupe/jatte)			1			1
3-103 (pot)			1			1
4-502 (pichet)					1	1
5-500 (pichet/cruche)				1		1
<b>TOTAL</b>	<b>1</b>	<b>1</b>	<b>4</b>	<b>4</b>	<b>1</b>	<b>11</b>
<b>Fonds</b>						
fond annulaire			1			1
fond plat					1	1
<b>Total fonds</b>			<b>1</b>		<b>1</b>	<b>2</b>

**Tabl. 5.16 - Répartition des formes par catégorie céramique de l'ensemble MOL-05.**

Formes	04.4	06.6	09.1	09.10
1/2-300 (plat/coupe)	1			
2-101 (coupe/jatte)				2
2-102 (coupe)		2		
2-201 (coupe/jatte)				1
3-103 (pot)				1
4-502 (pichet)			1	
5-500 (pichet/cruche)		1		
<b>TOTAL</b>	<b>1</b>	<b>3</b>	<b>1</b>	<b>4</b>
<b>Fonds</b>				
fond annulaire				1
fond plat			1	
<b>Total fonds</b>	<b>1</b>			<b>1</b>

**Tabl. 5.17 - Répartition des formes par groupe technique de l'ensemble MOL-05.**

Famille	Catégorie céramique	NR	NMI
Céramiques fines	Sig. Argonne	1	[1]
	<b>S/Total</b>	<b>1</b>	<b>1</b>
Céramiques communes	Eng. brossé	2	[1]
	Gris bleuté lissée	1	1
	Non tournée	1	[1]
	<b>S/Total</b>	<b>4</b>	<b>3</b>
<b>TOTAL</b>		<b>5</b>	<b>4</b>

**Tabl. 5.18 - Répartition des céramiques de l'ensemble MOL-06.**

Famille	Catég. céramique	GT		
		GT	NR	NMI
Céramiques communes	Eng. brossé	09.10	2	[1]
	Gris bleuté lissée	02.1	1	1
	Non tournée	07.4	1	[1]

**Tabl. 5.19 - Groupes techniques de l'ensemble MOL-06.**

Formes	Gris bleuté lissée GT 02.1	TOTAL
2-103 (coupe) ?	1	1
<b>TOTAL</b>	<b>1</b>	<b>1</b>

Ci-contre :  
**Tabl. 5.20 - Répartition des formes par catégorie céramique et groupe technique de l'ensemble MOL-06.**

Famille	Catégorie céramique	NR	NMI
Céramiques fines	Sig. Argonne	8	[1]
	<b>S/Total</b>	<b>8</b>	<b>1</b>
Céramiques communes	Eng. brossé	7	2
	Com. grise	1	[1]
	<b>S/Total</b>	<b>8</b>	<b>3</b>
<b>TOTAL</b>		<b>16</b>	<b>4</b>

**Tabl. 5.21 - Répartition des céramiques de l'ensemble MOL-07.**

Famille	Catég. céramique	GT		
		GT	NR	NMI
Céramiques communes	Eng. brossé	09.10	7	2
	Com. grise	05.3	1	[1]

**Tabl. 5.22 - Groupes techniques de l'ensemble MOL-07.**

Formes	Sig. Argonne	Eng. brossé GT 09.10	TOTAL
Ch. 343 ou 344	1		<b>1</b>
4-103 (pot)		1	<b>1</b>
pichet 4-502 ?		1	<b>1</b>
<b>TOTAL</b>	<b>1</b>	<b>2</b>	<b>3</b>

**Tabl. 5.23 - Répartition des formes par catégorie céramique et groupe technique de l'ensemble MOL-07.**

Famille	Catégorie céramique	NR	NMI
Céramiques communes	Gris bleuté lissée	2	1
	Com. grise	2	2
	Com. sombre	1	1
	<b>S/Total</b>	<b>5</b>	<b>4</b>
<b>TOTAL</b>		<b>5</b>	<b>4</b>

**Tabl. 5.24 - Répartition des céramiques de l'ensemble MOL-08.**

Famille	Catég. céramique	GT		
		GT	NR	NMI
Céramiques communes	Gris bleuté lissée	02.1	2	1
	Com. grise	05.3	2	2
	Com. sombre	06.1	1	1

**Tabl. 5.25 - Groupes techniques de l'ensemble MOL-08.**

Formes	Gris bleuté lissée GT 02.1	Com. grise GT 05.3	Com. sombre GT 06.1	TOTAL
2-102 (coupe)		1		<b>1</b>
2-201 (coupe/jatte)	1			<b>1</b>
4-101 (pot)		1	1	<b>2</b>
<b>TOTAL</b>	<b>1</b>	<b>2</b>	<b>1</b>	<b>4</b>

**Tabl. 5.26 - Répartition des formes par catégorie céramique et groupe technique de l'ensemble MOL-08.**

Famille	Catégorie céramique	NR	NMI
Céramiques fines	Fine claire	1	[1]
	<b>S/Total</b>	<b>1</b>	<b>1</b>
Céramiques communes	Eng. brossé	5	2
	Gris bleuté	1	1
	Sombre lissée	2	1
	Com. grise	5	1
	Com. claire	2	[2]
	Non tournée	4	[1]
	<b>S/Total</b>	<b>19</b>	<b>8</b>
<b>TOTAL</b>		<b>20</b>	<b>9</b>

**Tabl. 5.27 - Répartition des céramiques de l'ensemble MOL-09.**

Famille	Catég. céramique	GT		
		GT	NR	NMI
Céramiques fines	Fine claire	08.1	1	[1]
Céramiques communes	Eng. brossé	09.10	5	2
	Gris bleuté	02.2	1	1
	Sombre lissée	06.6	2	1
	Com. grise	05.3	5	1
	Com. claire	09.1	1	[1]
		09.5	1	[1]
	Non tournée	07.4	4	[1]

**Tabl. 5.28 - Groupes techniques de l'ensemble MOL-09.**

Formes	Eng. brossé GT 09.10	Gris bleuté GT 02.2	Sombre lissée GT 06.6	Com. grise GT 05.3	TOTAL
2-101 (coupe/jatte)	1				1
2-200 (coupe/jatte)	1				1
4-101 (pot)			1	1	2
<b>TOTAL</b>	<b>2</b>	<b>0</b>	<b>1</b>	<b>1</b>	<b>4</b>
<b>Fonds</b>					
fond plat		1			1
<b>Total fonds</b>		<b>1</b>			<b>1</b>

**Tabl. 5.29 - Répartition des formes par catégorie céramique et groupe technique de l'ensemble MOL-09.**

Famille	Catégorie céramique	NR	NMI
Céramiques communes	Gris bleuté	1	1
	Gris bleuté lissée	7	3
	Sombre lissée	1	1
	Com. grise	2	[1]
	Com. sombre	2	1
	Com. claire	2	[1]
	<b>S/Total</b>	<b>15</b>	<b>8</b>
<b>TOTAL</b>		<b>15</b>	<b>8</b>

**Tabl. 5.30 - Répartition des céramiques de l'ensemble MOL-10.**

Famille	Catég. céramique	GT		
		GT	NR	NMI
Céramiques communes	Gris bleuté	02.2	1	1
	Gris bleuté lissée	02.1	7	3
	Sombre lissée	06.6	1	1
	Com. grise	05.3	2	[1]
	Com. sombre	06.1	2	1
	Com. claire	09.1	2	[1]

**Tabl. 5.31 - Groupes techniques de l'ensemble MOL-10.**

Formes	Gris bleuté lissée GT 02.1	Sombre lissée GT 06.6	Com. sombre GT 06.1	TOTAL
2-103 (coupe)	1			1
2-201 (coupe/jatte)	1	1		2
2-403 (coupe/jatte)	1			1
2-701 (mortier)			1	1
<b>TOTAL</b>	<b>3</b>	<b>1</b>	<b>1</b>	<b>5</b>

**Tabl. 5.32 - Répartition des formes par catégorie céramique et groupe technique de l'ensemble MOL-10.**

Famille	Catégorie céramique	NR		NMI	
Céramiques fines	Sig. Argonne	1	1%	[1]	5%
	<b>S/Total</b>	<b>1</b>	<b>1%</b>	<b>1</b>	<b>5%</b>
Céramiques communes	Eng. brossé	29	28%	4	19%
	Eng. orangé	2	2%	[1]	5%
	Gris bleuté	2	2%	1	5%
	Gris bleuté lissée	14	13%	4	19%
	Sombre lissée	10	10%	2	10%
	Com. grise	24	23%	2	10%
	Com. claire	12	12%	[4]	19%
	Non tournée	9	9%	1	5%
	<b>S/Total</b>	<b>102</b>	<b>98%</b>	<b>19</b>	<b>91%</b>
Amphores	Africaine	1	1%	[1]	5%
	<b>S/Total</b>	<b>1</b>	<b>1%</b>	<b>1</b>	<b>5%</b>
<b>TOTAL</b>		<b>104</b>	<b>100%</b>	<b>21</b>	<b>100%</b>

Tabl. 5.33 - Répartition des céramiques de l'ensemble MOL-11.

Famille	Catég. céramique	GT		
		GT	NR	NMI
Céramiques communes	Eng. brossé	09.10	29	4
	Eng. orangé	09.3	2	[1]
	Gris bleuté	02.2	2	1
	Gris bleuté lissée	02.1	11	3
		04.3	3	1
	Sombre lissée	04.4	5	1
		06.6	5	1
	Com. grise	05.3	18	1
		06.3	6	[1]
	Com. claire	09.1	9	[1]
09.14		1	[1]	
09.19		1	[1]	
11.1		1	[1]	
Non tournée	07.4	9	1	
Amphores	Amph. africaine	12.1	1	[1]

Tabl. 5.34 - Groupes techniques de l'ensemble MOL-11.

Formes	Eng. brossé	Gris bleuté	Gris bleuté lissée	Sombre lissée	Com. grise	Non tournée	TOTAL
2-101 (coupe/jatte)	1						1
2-102 (coupe)	1		2	1			4
2-103 (coupe)			1	1			2
2-201 (coupe/jatte)			1				1
2-701 (mortier)		1					1
2-703 (mortier)	1						1
4-101 (pot)	1						1
4-101/107 (pot)					1		1
4-103 (pot)						1	1
<b>TOTAL</b>	<b>4</b>	<b>1</b>	<b>4</b>	<b>2</b>	<b>1</b>	<b>1</b>	<b>13</b>
<b>Fonds</b>							
fond plat				1			1
<b>Total fonds</b>				<b>1</b>			<b>1</b>

Tabl. 5.35 - Répartition des formes par catégorie céramique de l'ensemble MOL-11.

Formes	02.1	02.2	04.3	04.4	05.3	06.6	07.4	09.10
2-101 (coupe/jatte)								1
2-102 (coupe)	2			1				1
2-103 (coupe)			1			1		
2-201 (coupe/jatte)	1							
2-701 (mortier)		1						
2-703 (mortier)								1
4-101 (pot)								1
4-101/107 (pot)					1			
4-103 (pot)							1	
<b>TOTAL</b>	<b>3</b>	<b>1</b>	<b>1</b>	<b>1</b>	<b>1</b>	<b>1</b>	<b>1</b>	<b>4</b>
<b>Fonds</b>								
fond plat						1		
<b>Total fonds</b>						<b>1</b>		

Tabl. 5.36 - Répartition des formes par groupe technique de l'ensemble MOL-11.

Famille	Catégorie céramique	NR	NMI
Céramiques ant. IV <sup>e</sup> s. (I <sup>er</sup> s.)	Grise ardoisée ?	1	1
	<b>S/Total</b>	<b>1</b>	<b>1</b>
Céramiques communes	Eng. brossé	17	5
	Gris bleuté lissée	15	6
	Sombre lissée	2	1
	Com. grise	8	3
	Com. claire	6	2
	<b>S/Total</b>	<b>48</b>	<b>17</b>
<b>TOTAL</b>		<b>49</b>	<b>18</b>

Famille	Catég. céramique	GT		
		GT	NR	NMI
Céramiques communes	Eng. brossé	09.10	17	5
	Gris bleuté lissée	02.1	9	4
		04.3	6	2
	Sombre lissée	06.6	2	1
	Com. grise	05.3	8	3
	Com. claire	09.1	6	2

Tabl. 5.37 - Répartition des céramiques de l'ensemble MOL-12.

Tabl. 5.38 - Groupes techniques de l'ensemble MOL-12.

Formes	Eng. brossé	Gris bleuté lissée	Sombre lissée	Com. grise	Com. claire	TOTAL
1-301 (plat)		1				1
2-102 (coupe)	1	1				2
2-103 (coupe)		1				1
2-201 (coupe/jatte)	1		1			2
2-401 (coupe/jatte)				1		1
2-401/402 (coupe/jatte)		1				1
2-701 (mortier)	1					1
2-702 (mortier)					1	1
4-101 (pot)	1			2	1	4
<b>TOTAL</b>	<b>4</b>	<b>4</b>	<b>1</b>	<b>3</b>	<b>2</b>	<b>14</b>
<b>Fonds</b>						
fond plat	1	1		1		3
<b>Total fonds</b>	<b>1</b>	<b>1</b>		<b>1</b>		<b>3</b>

Tabl. 5.39 - Répartition des formes par catégorie céramique de l'ensemble MOL-12.

Formes	02.1	04.3	05.3	06.6	09.1	09.10
1-301 (plat)		1				
2-102 (coupe)	1					1
2-103 (coupe)	1					
2-201 (coupe/jatte)				1		1
2-401 (coupe/jatte)			1			
2-401/402 (coupe/jatte)		1				
2-701 (mortier)						1
2-702 (mortier)					1	
4-101 (pot)			2		1	1
<b>TOTAL</b>	<b>2</b>	<b>2</b>	<b>3</b>	<b>1</b>	<b>2</b>	<b>4</b>
<b>Fonds</b>						
fond plat	1		1			1
<b>Total fonds</b>	<b>1</b>		<b>1</b>			<b>1</b>

**Tabl. 5.40 - Répartition des formes par groupe technique de l'ensemble MOL-12.**

Famille	Catégorie céramique	NR	NMI
Céramiques ant. IV <sup>e</sup> s.	<i>Sig. Centre Gaule</i>	1	1
	<b>S/Total</b>	<b>1</b>	<b>1</b>
Céramiques fines	Peinte à déc. blanc	1	[1]
	<b>S/Total</b>	<b>1</b>	<b>1</b>
Céramiques communes	Gris bleuté	1	[1]
	Gris bleuté lissée	2	[1]
	Sombre lissée	3	2
	Com. grise	8	1
	Com. claire	1	1
	<b>S/Total</b>	<b>15</b>	<b>6</b>
<b>TOTAL</b>		<b>17</b>	<b>8</b>

**Tabl. 5.41 - Répartition des céramiques de l'ensemble MOL-13.**

Famille	Catég. céramique	GT		
		GT	NR	NMI
Céramiques fines	Peinte à déc. blanc	09.13	1	[1]
Céramiques communes	Gris bleuté	02.2	1	[1]
	Gris bleuté lissée	02.1	2	[1]
	Sombre lissée	06.6	3	2
	Com. grise	05.3	8	1
	Com. claire	09.19	1	1

**Tabl. 5.42 - Groupes techniques de l'ensemble MOL-13.**

Formes	Sombre lissée GT 06.6	Com. grise GT 05.3	Com. claire GT 09.19	TOTAL
1-201 (plat/assiette)	2			2
2-701 (mortier)		1		1
<b>TOTAL</b>	<b>2</b>	<b>1</b>	<b>0</b>	<b>3</b>
<b>Fonds</b>				
fond annulaire			1	1
fond plat		1		1
<b>Total fonds</b>		<b>1</b>	<b>1</b>	<b>2</b>

**Tabl. 5.43 - Répartition des formes par catégorie céramique et groupe technique de l'ensemble MOL-13.**

Famille	Catégorie céramique	NR	NMI
Céramiques fines	Eng. et lissée	1	[1]
	<b>S/Total</b>	<b>1</b>	<b>1</b>
Céramiques communes	Gris bleuté lissée	4	[1]
	Com. grise	33	4
	Com. claire	2	[1]
	<b>S/Total</b>	<b>39</b>	<b>6</b>
<b>TOTAL</b>		<b>40</b>	<b>7</b>

**Tabl. 5.44 - Répartition des céramiques de l'ensemble MOL-14.**

Famille	Catég. céramique	GT		
		GT	NR	NMI
Céramiques fines	Eng. et lissée	08.3	1	[1]
Céramiques communes	Gris bleuté lissée	02.1	4	[1]
	Com. grise	05.3	33	4
	Com. claire	09.1	2	[1]

**Tabl. 5.45 - Groupes techniques de l'ensemble MOL-14.**

Formes	Com. grise GT 05.3	TOTAL
2-102 (coupe)	3	3
4-303 (pot)	1	1
<b>TOTAL</b>	<b>4</b>	<b>4</b>
<b>Fonds</b>		
fond plat	1	1
<b>Total fonds</b>	<b>1</b>	<b>1</b>

**Tabl. 5.46 - Répartition des formes par catégorie céramique et groupe technique de l'ensemble MOL-14.**

Famille	Catégorie céramique	NR	NMI
Céramiques communes	Eng. brossé	5	[1]
	Gris bleuté lissée	10	4
	Sombre lissée	6	5
	Com. grise	18	4
	Com. sombre	6	[1]
	Com. claire	3	[1]
	<b>S/Total</b>	<b>48</b>	<b>16</b>
<b>TOTAL</b>		<b>48</b>	<b>16</b>

**Tabl. 5.47 - Répartition des céramiques de l'ensemble MOL-15.**

Famille	Catég. céramique	GT		
		GT	NR	NMI
Céramiques communes	Eng. brossé	09.10	5	[1]
	Gris bleuté lissée	02.1	3	1
		04.3	7	3
	Sombre lissée	04.4	1	[1]
		06.6	5	4
	Com. grise	05.3	18	4
	Com. sombre	06.1	6	[1]
Com. claire	09.1	3	[1]	

**Tabl. 5.48 - Groupes techniques de l'ensemble MOL-15.**

Formes	Gris bleuté lissée GT 04.3	Sombre lissée GT 06.6	Com. grise GT 05.3	TOTAL
2-102 (coupe)	1	2		3
2-201 (coupe/jatte)		1		1
4-101 (pot)			1	1
4-102 (pot)		1		1
4-107 (pot)			2	2
<b>TOTAL</b>	<b>1</b>	<b>4</b>	<b>3</b>	<b>8</b>

**Tabl. 5.49 - Répartition des formes par catégorie céramique et groupe technique de l'ensemble MOL-15.**



Famille	Catégorie céramique	NR	NMI
Céramiques fines	Dér. sig. paléoch.	2	[2]
	Fine claire	1	[1]
	<b>S/Total</b>	<b>3</b>	<b>3</b>
Céramiques communes	Eng. brossé	5	1
	Eng. orangé	1	[1]
	Gris bleuté lissée	6	2
	Sombre lissée	3	3
	Com. grise	8	[1]
	Com. sombre	6	2
	Com. claire	9	2
	<b>S/Total</b>	<b>38</b>	<b>12</b>
<b>TOTAL</b>		<b>41</b>	<b>15</b>

**Tabl. 5.50 - Répartition des céramiques de l'ensemble MOL-16.**

Famille	Catég. céramique	GT		
		GT	NR	NMI
Céramiques fines	Dér. sig. paléoch.	dsp.01.2	1	[1]
	Fine claire	08.1	1	[1]
Céramiques communes	Eng. brossé	09.10	5	1
	Eng. orangé	09.3	1	[1]
	Gris bleuté lissée	02.1	2	1
		04.3	4	1
	Sombre lissée	04.4	1	1
		06.6	2	2
	Com. grise	05.3	8	[1]
	Com. sombre	06.1	6	2
Com. claire	09.1	8	1	
		11.1	1	[1]

**Tabl. 5.51 - Groupes techniques de l'ensemble MOL-16.**

Formes	Eng. brossé	Gris bleuté lissée	Sombre lissée	Com. sombre	TOTAL
1-201 (plat/assiette)			1		1
2-102 (coupe)			1		1
2-201 (coupe/jatte)			1	1	2
2-401 (coupe/jatte)		1			1
2-703 (mortier)	1				1
4-101 (pot)				1	1
<b>TOTAL</b>	<b>1</b>	<b>1</b>	<b>3</b>	<b>2</b>	<b>7</b>
<b>Fonds</b>					
fond annulaire	1				1
<b>Total fonds</b>	<b>1</b>				<b>1</b>

**Tabl. 5.52 - Répartition des formes par catégorie céramique de l'ensemble MOL-16.**

Formes	09.10	04.3	04.4	06.6	06.1
1-201 (plat/assiette)				1	
2-102 (coupe)			1		
2-201 (coupe/jatte)				1	1
2-401 (coupe/jatte)		1			
2-703 (mortier)	1				
4-101 (pot)					1
<b>TOTAL</b>	<b>1</b>	<b>1</b>	<b>1</b>	<b>2</b>	<b>2</b>
<b>Fonds</b>					
fond annulaire	1				
<b>Total fonds</b>	<b>1</b>				

**Tabl. 5.53 - Répartition des formes par groupe technique de l'ensemble MOL-16.**

Famille	Catégorie céramique	NR		NMI	
Céramiques fines	Peinte à déc. blanc	3	3%	1	5%
	Eng. et lissée	1	1%	[1]	5%
	<b>S/Total</b>	<b>4</b>	<b>4%</b>	<b>2</b>	<b>9%</b>
Céramiques communes	Gris bleuté lissée	8	6%	4	13%
	Sombre lissée	12	10%	5	17%
	Com. grise	49	39%	7	23%
	Com. sombre	26	21%	2	7%
	Com. claire	24	19%	9	30%
	<b>S/Total</b>	<b>119</b>	<b>95%</b>	<b>27</b>	<b>86%</b>
Indéterminées		2	2%	1	5%
<b>TOTAL</b>		<b>125</b>	<b>100%</b>	<b>30</b>	<b>100%</b>

Tabl. 5.54 - Répartition des céramiques de l'ensemble MOL-17.

Famille	Catég. céramique	GT		
		GT	NR	NMI
Céramiques fines	Peinte à déc. blanc	09.13	3	1
	Eng. et lissée	08.3	1	[1]
Céramiques communes	Gris bleuté lissée	02.1	8	4
	Sombre lissée	04.4	3	1
		06.6	9	4
	Com. grise	05.3	49	7
	Com. sombre	06.1	26	2
	Com. claire	09.1	10	5
		09.14	2	[1]
	11.1	12	3	

Tabl. 5.55 - Groupes techniques de l'ensemble MOL-17.

Formes	Céram. fines Peinte à déc. blanc	Céramiques communes					Ind.	TOTAL
		Gris bleuté lissée	Sombre lissée	Com. grise	Com. sombre	Com. claire		
1-203 (plat/assiette)			1	1		1		3
2-102 (coupe)		2	2	1				5
2-103 (coupe)		1					1	2
2-201 (coupe/jatte)		1						1
2-302 (coupe)	1							1
2-402 (coupe/jatte)			1			1		2
2-403 coupe/jatte)			1					1
2-701/703 (mortier)				1				1
4-101 (pot)				2		1		3
4-107 (pot)				3		1		4
5-500 (pichet/cruche)						1		1
5-600 (pichet)						1		1
<b>TOTAL</b>	<b>1</b>	<b>4</b>	<b>5</b>	<b>8</b>	<b>0</b>	<b>6</b>	<b>1</b>	<b>25</b>
<b>Fonds</b>								
fond annulaire			1					1
fond plat				4	2	2		6
<b>Total fonds</b>			<b>1</b>	<b>4</b>	<b>2</b>	<b>2</b>		<b>7</b>

Tabl. 5.56 - Répartition des formes par catégorie céramique de l'ensemble MOL-17.

Formes	Céram. fines 09.13	Céramiques communes						
		02.1	04.4	05.3	06.1	06.6	09.1	11.1
1-203 (plat/assiette)				1			1	1
2-102 (coupe)		2	1	1			1	
2-103 (coupe)		1						
2-201 (coupe/jatte)		1						
2-302 (coupe)	1							
2-402 (coupe/jatte)						1	1	
2-403 coupe/jatte)						1		
2-701/703 (mortier)				1				
4-101 (pot)				2				1
4-107 (pot)				3				1
5-500 (pichet/crucche)							1	
5-600 (pichet)							1	
<b>TOTAL</b>	<b>1</b>	<b>4</b>	<b>1</b>	<b>8</b>	<b>0</b>	<b>4</b>	<b>3</b>	<b>3</b>
<b>Fonds</b>								
fond annulaire						1		
fond plat				4	2		1	1
<b>Total fonds</b>				<b>4</b>	<b>2</b>	<b>1</b>	<b>1</b>	<b>1</b>

Tabl. 5.57 - Répartition des formes par groupe technique de l'ensemble MOL-17.

Famille	Catégorie céramique	NR	NMI
Céramiques fines	Peinte à déc. blanc	2	1
	Fine claire	1	[1]
	<b>S/Total</b>	<b>3</b>	<b>2</b>
Céramiques communes	Sombre lissée	2	1
	Com. grise	4	2
	Com. claire	11	6
	Non tournée	1	[1]
	<b>S/Total</b>	<b>18</b>	<b>10</b>
<b>TOTAL</b>		<b>21</b>	<b>12</b>

Famille	Catég. céramique	GT		
		GT	NR	NMI
Céramiques fines	Peinte à déc. blanc	09.13	2	1
	Fine claire	08.1	1	[1]
Céramiques communes	Sombre lissée	04.4	2	1
	Com. grise	05.3	4	2
	Com. claire	09.1	8	4
		09.5	1	1
		09.14	2	1
Non tournée	07.4	1	[1]	

Tabl. 5.58 - Répartition des céramiques de l'ensemble MOL-18.

Tabl. 5.59 - Groupes techniques de l'ensemble MOL-18.

Formes	Céram. fines Peinte à déc. blanc	Céramiques communes			TOTAL
		Sombre lissée	Com. grise	Com. claire	
1-201 (plat/assiette)	1				1
2-402 (coupe/jatte)		1		1	2
type 3-104 (pot)				1	1
4-107 (pot)			2	3	5
<b>TOTAL</b>	<b>1</b>	<b>1</b>	<b>2</b>	<b>5</b>	<b>9</b>
<b>Fonds</b>					
fond annulaire		1			1
fond plat	1		1	1	3
<b>Total fonds</b>	<b>1</b>	<b>1</b>	<b>1</b>	<b>1</b>	<b>4</b>

Tabl. 5.60 - Répartition des formes par catégorie céramique de l'ensemble MOL-18.

Formes	Céram. fines 09.13	Céramiques communes				
		04.4	05.3	09.1	09.5	09.14
1-201 (plat/assiette)	1					
2-402 (coupe/jatte)		1		1		
type 3-104 (pot)				1		
4-107 (pot)			2	2		1
<b>TOTAL</b>	<b>1</b>	<b>1</b>	<b>2</b>	<b>4</b>		<b>1</b>
<b>Fonds</b>						
fond annulaire		1				
fond plat	1		1		1	
<b>Total fonds</b>	<b>1</b>	<b>1</b>	<b>1</b>		<b>1</b>	

Tabl. 5.61 - Répartition des formes par groupe technique de l'ensemble MOL-18.

Famille	Catégorie céramique	NR	NMI
Céramiques fines	Peinte à déc. blanc	2	1
	Eng. et lissée	1	[1]
	<b>S/Total</b>	<b>2</b>	<b>2</b>
Céramiques communes	Gris bleuté	1	1
	Gris bleuté lissée	4	1
	Grise lissée	1	1
	Com. grise	10	4
	<b>S/Total</b>	<b>16</b>	<b>7</b>
<b>TOTAL</b>		<b>18</b>	<b>9</b>

Famille	Catég. céramique	GT		
		GT	NR	NMI
Céramiques fines	Peinte à déc. blanc	09.13	2	1
	Eng. et lissée	08.3	1	[1]
Céramiques communes	Gris bleuté	02.2	1	1
	Gris bleuté lissée	04.3	4	1
	Grise lissée	02.8	1	1
	Com. grise	02.4	3	[1]
		05.3	5	[1]
		06.3	2	2

Tabl. 5.62 - Répartition des céramiques de l'ensemble MOL-19.

Tabl. 5.63 - Groupes techniques de l'ensemble MOL-19.

Formes	Céram. fines Peinte à déc. blanc GT 09.13	Céramiques communes				TOTAL
		Gris bleuté GT 02.2	Gris bleuté lissée GT 04.3	Grise lissée GT 02.7	Com. grise GT 06.3	
1-202 (assiette)				1		1
2-101 (coupe/jatte)	1					1
2-701 (mortier)					2	2
4-201 (pot)		1				1
<b>TOTAL</b>	<b>1</b>	<b>1</b>	<b>0</b>	<b>1</b>	<b>2</b>	<b>5</b>
<b>Fonds</b>						
fond plat			1			1

Tabl. 5.64 - Répartition des formes par catégorie céramique et groupe technique de l'ensemble MOL-19.

Famille	Catégorie céramique	NR		NMI	
Céramiques ant. IV <sup>e</sup> s. (II <sup>e</sup> s.)	<i>Sig. Centre Gaule</i>	1	1%	1	5%
	<b>S/Total</b>	<b>1</b>	<b>1%</b>	<b>1</b>	<b>5%</b>
Céramiques fines	Dér. sig. paléoch.	2	2%	1	5%
	Peinte à déc. blanc	2	2%	1	5%
	Eng. et lissée	2	2%	1	5%
	<b>S/Total</b>	<b>6</b>	<b>7%</b>	<b>3</b>	<b>14%</b>
Céramiques communes	Eng. orangé	1	1%	[1]	5%
	Gris bleuté	3	4%	2	10%
	Gris bleuté lissée	17	21%	3	14%
	Com. grise	33	40%	5	24%
	Com. sombre	5	6%	1	5%
	Com. claire	12	15%	4	19%
	Claire rugueuse	2	2%	1	5%
	Claire lissée	2	2%	1	5%
	<b>S/Total</b>	<b>75</b>	<b>91%</b>	<b>17</b>	<b>81%</b>
<b>TOTAL</b>		<b>82</b>	<b>100%</b>	<b>21</b>	<b>100%</b>

Tabl. 5.65 - Répartition des céramiques de l'ensemble MOL-20.

Famille	Catég. céramique	GT		
		GT	NR	NMI
Céramiques fines	Dér. sig. paléoch.	dsp.01.2	2	1
	Peinte à déc. blanc	09.13	2	1
	Eng. et lissée	08.3	2	1
Céramiques communes	Eng. orangé	09.3	1	[1]
	Gris bleuté	02.2	3	2
	Gris bleuté lissée	02.1	14	2
		04.3	5	1
	Com. grise	05.3	33	5
	Com. sombre	06.1	5	[1]
	Com. claire	09.1	5	1
		09.5	1	[1]
		11.1	5	1
		11.5	1	[1]
Claire rugueuse	11.3	2	1	
Claire lissée	09.8	2	1	

Ci-contre :  
**Tabl. 5.66 - Groupes techniques de l'ensemble MOL-20.**

Formes	Céramiques fines			Céramiques communes					TOTAL	
	Dér. sig. paléoch.	Peinte à déc. blanc	Eng. et lissée	Gris bleuté	Gris bleuté lissée	Com. grise	Com. claire	Claire rugueuse		Claire lissée
variante Rig. 4	1									1
1-201 (plat/assiette)			1			1				2
2-102 (coupe)		1		1	1		1			4
2-201 (coupe/jatte)				1	1					2
3-201 (pot)				1						1
3-501 (gobelet)									1	1
3-601 (gobelet)						1				1
4-101 (pot)						1				1
4-107 (pot)						1		1		2
5-500 (pichet/cruche)						1				1
5-601 (pichet/cruche)							1			1
<b>TOTAL</b>	<b>1</b>	<b>1</b>	<b>1</b>	<b>3</b>	<b>2</b>	<b>5</b>	<b>2</b>	<b>1</b>	<b>1</b>	<b>17</b>
<b>Fonds</b>										
fond annulaire		1			1					2
fond plat				1		1				2
<b>Total fonds</b>		<b>1</b>		<b>1</b>	<b>1</b>	<b>1</b>				<b>4</b>

Tabl. 5.67 - Répartition des formes par catégorie céramique de l'ensemble MOL-20.

Formes	Céramiques fines			Céramiques communes								
	dsp.01.2	08.3	09.13	02.1	02.2	04.3	05.3	08.3	09.1	09.8	11.1	11.3
variante Rig. 4	1											
1-201 (plat/assiette)		1					1	1				
2-102 (coupe)			1		1	1			1			
2-201 (coupe/jatte)				1	1							
3-201 (pot)					1							
3-501 (gobelet)										1		
3-601 (gobelet)							1					
4-101 (pot)							1					
4-107 (pot)							1					1
5-500 (pichet/cruche)							1					
5-601 (pichet/cruche)											1	
<b>TOTAL</b>	<b>1</b>	<b>1</b>	<b>1</b>	<b>1</b>	<b>3</b>	<b>1</b>	<b>5</b>	<b>1</b>	<b>1</b>	<b>1</b>	<b>1</b>	<b>1</b>
<b>Fonds</b>												
fond annulaire			1	1		1						
fond plat					1		1					
<b>Total fonds</b>			<b>1</b>	<b>1</b>	<b>1</b>	<b>1</b>	<b>1</b>					

Tabl. 5.68 - Répartition des formes par groupe technique de l'ensemble MOL-20.

Famille	Catégorie céramique	NR		NMI	
Céramiques ant. IV <sup>e</sup> s.	Sig. Centre Gaule	2	0%	2	2%
	<b>S/Total</b>	<b>2</b>	<b>0%</b>	<b>2</b>	<b>2%</b>
Céramiques fines	Dér. sig. paléoch.	9	2%	2	2%
	Peinte à déc. blanc	15	3%	4	4%
	Eng. et lissée	5	1%	1	1%
	<b>S/Total</b>	<b>29</b>	<b>6%</b>	<b>7</b>	<b>7%</b>
Céramiques communes	Eng. brossé	1	0%	1	1%
	Eng. orangé	2	0%	[1]	1%
	Eng. blanc	4	1%	4	4%
	Gris bleuté	27	5%	4	4%
	Gris bleuté lissée	30	6%	12	12%
	Sombre lissée	108	22%	22	22%
	Com. grise	191	38%	29	28%
	Com. sombre	7	1%	4	4%
	Com. claire	93	19%	14	14%
	Claire lissée	2	0%	[1]	1%
	Non tournée	5	1%	1	1%
	<b>S/Total</b>	<b>470</b>	<b>94%</b>	<b>93</b>	<b>91%</b>
Indéterminées		1	0%	0	0%
<b>TOTAL</b>		<b>502</b>	<b>100%</b>	<b>102</b>	<b>100%</b>

Ci-contre :

Tabl. 5.69 - Répartition des céramiques de l'ensemble MOL-21.

Famille	Catég. céramique	GT			
		GT	NR	NMI	
Céramiques fines	Dér. sig. paléoch.	dsp.01.2	3	1	
	Peinte à déc. blanc	09.13	15	4	
	Eng. et lissée	08.3	5	1	
Céramiques communes	Eng. brossé	09.10	1	1	
	Eng. orangé	09.3	2	[1]	
	Eng. blanc	11.8	4	4	
	Gris bleuté	04.1	27	4	
	Gris bleuté lissée	04.3	30	12	
	Sombre lissée	04.4	76	15	
		06.6	31	6	
	Com. grise		02.4	6	[1]
			05.3	117	17
			05.5	8	1
			06.3	61	11
	Com. sombre		06.1	5	3
			07.1	2	[1]
	Com. claire		09.1	51	6
		09.5	28	3	
		11.1	14	5	
Claire lissée		09.8	2	[1]	
Non tournée		11.12	5	1	

Ci-contre :

Tabl. 5.70 - Groupes techniques de l'ensemble MOL-21.

Formes	Céramiques fines				Céramiques communes										TOTAL	
	Dér. sig. paléoch.	Peinte à déc. blanc	Eng. et lissée	Eng. brossé	Eng. blanc	Gris bleuté	Gris bleuté lissée	Sombre lissée	Com. grise	Com. sombre	Com. claire	Non tournée	nb	%		
Rig. 18	1												1	1%		
1-201 (plat/assiette)		1				4	3	1					9	12%		
1-203 (plat/assiette)					1	1	2						4	5%		
1-302 (assiette)			1										1	1%		
2-101 (coupe)		1											1	1%		
2-102 (coupe)					1	4	10	3					18	23%		
2-103 (coupe)					1			1					2	3%		
2-201 (coupe/jatte)							1						1	1%		
2-301 (coupe)	1												1	1%		
2-302 (coupe)							1						1	1%		
2-401 (coupe/jatte)													1	1%		
2-402 (coupe/jatte)								1					2	3%		
2-403 (coupe/jatte)						1							3	4%		
2-701 (mortier)									1				1	1%		
3-102 (pot)									1				1	1%		
3-202 (pot)									1				1	1%		
3-401 (pichet/cruche)										3			3	4%		
3-502 (gobelet)										1			1	1%		
4-101 (pot)									4				5	6%		
4-102 (pot)										1			1	1%		
4-107 (pot)					1	1		4		1			7	9%		
4-302 (cruche)								6					6	8%		
4-303 (pot)								1					1	1%		
5-500 (pichet)								2		2			4	5%		
7-103 (couvercle)							1		1				2	3%		
<b>TOTAL</b>	<b>2</b>	<b>2</b>	<b>1</b>	<b>0</b>	<b>4</b>	<b>11</b>	<b>21</b>	<b>29</b>	<b>0</b>	<b>9</b>	<b>0</b>	<b>0</b>	<b>78</b>	<b>100%</b>		
<b>Fonds</b>																
fond annulaire		3	1		1	3	8	1	2	2			21	45%		
fond plat		1		1	4	1	4	5	1	7	1		26	55%		
<b>Total fonds</b>		<b>4</b>	<b>1</b>	<b>1</b>	<b>4</b>	<b>4</b>	<b>12</b>	<b>6</b>	<b>3</b>	<b>9</b>	<b>1</b>	<b>1</b>	<b>47</b>	<b>100%</b>		

Tabl. 5.71 - Répartition des formes par catégorie céramique de l'ensemble MOL-21.



Formes	Céramiques fines			Céramiques communes														
	dsp.01.2	08.3	09.13	04.1	04.3	04.4	05.3	05.5	06.1	06.3	06.6	09.1	09.5	09.10	11.1	11.8	11.12	
Rig. 18																		
1-201 (plat/assiette)			1		4	3	1											
1-203 (plat/assiette)				1	1							2						
1-302 (assiette)		1																
2-101 (coupe)			1															
2-102 (coupe)				1	4	6	3				4							
2-103 (coupe)				1						1								
2-201 (coupe/jatte)						1												
2-301 (coupe)	1																	
2-302 (coupe)						1												
2-401 (coupe/jatte)						1												
2-402 (coupe/jatte)						1				1								
2-403 (coupe/jatte)					1	1	1											
2-701 (mortier)										1								
3-102 (pot)							1											
3-202 (pot)							1											
3-401 (pichet/cruche)													3					
3-502 (gobelet)												1						
4-101 (pot)							2			2		1						
4-102 (pot)												1						
4-107 (pot)				1	1		3			1		1						
4-302 (cruche)							4			2								
4-303 (pot)										1								
5-500 (pichet)							1			1		2						
7-103 (couvercle)							1				1							
<b>TOTAL</b>	<b>1</b>	<b>1</b>	<b>2</b>	<b>4</b>	<b>11</b>	<b>14</b>	<b>18</b>	<b>0</b>	<b>0</b>	<b>10</b>	<b>7</b>	<b>6</b>	<b>3</b>	<b>0</b>	<b>0</b>	<b>0</b>	<b>0</b>	<b>0</b>
<b>Fonds</b>																		
fond annulaire		1	3	1	3	4			2	1	4				2			
fond plat			1	1	1	3	3	1	1	1	1	1	3	1	3	4	1	
<b>Total fonds</b>		<b>1</b>	<b>4</b>	<b>2</b>	<b>4</b>	<b>7</b>	<b>3</b>	<b>1</b>	<b>3</b>	<b>2</b>	<b>5</b>	<b>1</b>	<b>3</b>	<b>1</b>	<b>5</b>	<b>4</b>	<b>1</b>	

Tabl. 5.72 - Répartition des formes par groupe technique de l'ensemble MOL-21.

Catégories céramiques	MOL H1 3 <sup>ème</sup> quart IV <sup>e</sup> s.		MOL H2 dernier quart IV <sup>e</sup> -début V <sup>e</sup> s.		MOL H3 2 <sup>ème</sup> tiers V <sup>e</sup> s.- 1 <sup>er</sup> tiers VI <sup>e</sup> s.		MOL H4 dernier tiers V <sup>e</sup> s.-VI <sup>e</sup> s.		MOL H5 milieu VI <sup>e</sup> - début VII <sup>e</sup> s.		TOTAL	
	NR		NR		NR		NR		NR		NR	
	nb.	%	nb.	%	nb.	%	nb.	%	nb.	%	nb.	%
<b>Céramiques fines</b>												
Sig. Argonne	0	0%	11	11%	1	1%	0	0%	0	0%	12	1%
Dér. sig. paléoch.	0	0%	2	2%	0	0%	0	0%	11	2%	13	1%
Peinte à déc. blanc	0	0%	0	0%	0	0%	6	2%	19	3%	25	2%
Eng. et lissée	0	0%	0	0%	0	0%	2	1%	8	1%	10	1%
Fine claire	0	0%	1	1%	0	0%	1	0%	0	0%	2	0%
<b>S/Total</b>	<b>0</b>	<b>0%</b>	<b>14</b>	<b>14%</b>	<b>1</b>	<b>1%</b>	<b>9</b>	<b>4%</b>	<b>38</b>	<b>6%</b>	<b>62</b>	<b>5%</b>
<b>Céramiques communes</b>												
Eng. brossé	12	16%	29	29%	46	30%	5	2%	1	0%	93	8%
Eng. orange	1	1%	0	0%	2	1%	0	0%	3	0%	6	1%
Eng. blanc	0	0%	0	0%	0	0%	0	0%	4	1%	4	0%
Gris bleuté	9	12%	2	2%	2	1%	1	0%	31	5%	45	4%
Gris bleuté lissée	16	22%	11	11%	29	19%	24	10%	53	9%	133	11%
Grise lissée	0	0%	0	0%	0	0%	0	0%	1	0%	1	0%
Sombre lissée	4	5%	12	12%	12	8%	23	9%	108	18%	159	13%
Com. grise	16	22%	10	10%	32	21%	112	45%	234	39%	404	34%
Com. sombre	1	1%	7	7%	0	0%	32	13%	12	2%	52	4%
Com. claire	11	15%	8	8%	18	12%	41	16%	105	17%	183	15%
Claire rugueuse	0	0%	0	0%	0	0%	0	0%	2	0%	2	0%
Claire lissée	0	0%	0	0%	0	0%	0	0%	4	1%	4	0%
Non tournée	3	4%	5	5%	9	6%	1	0%	5	1%	23	2%
<b>S/Total</b>	<b>73</b>	<b>100%</b>	<b>84</b>	<b>85%</b>	<b>150</b>	<b>98%</b>	<b>239</b>	<b>95%</b>	<b>563</b>	<b>93%</b>	<b>1109</b>	<b>94%</b>
Amph. africaine	0	0%	0	0%	1	1%	0	0%	0	0%	1	0%
Céram. résiduelles	0	0%	1	3%	1	1%	1	0%	3	0%	6	1%
Indéterminées	0	0%	0	0%	0	0%	2	1%	1	0%	3	0%
<b>TOTAL</b>	<b>73</b>	<b>100%</b>	<b>99</b>	<b>100%</b>	<b>153</b>	<b>100%</b>	<b>251</b>	<b>100%</b>	<b>605</b>	<b>100%</b>	<b>1181</b>	<b>100%</b>

Tabl. 5.73 - Répartition des catégories céramiques par horizon céramologique, en NR (Molles).

Catégories céramiques	MOL H1 3 <sup>ème</sup> quart IV <sup>e</sup> s.		MOL H2 dernier quart IV <sup>e</sup> -début V <sup>e</sup> s.		MOL H3 2 <sup>ème</sup> tiers V <sup>e</sup> s.- 1 <sup>er</sup> tiers VI <sup>e</sup> s.		MOL H4 dernier tiers V <sup>e</sup> s.-VI <sup>e</sup> s.		MOL H5 milieu VI <sup>e</sup> - début VII <sup>e</sup> s.		TOTAL	
	NMI		NMI		NMI		NMI		NMI		NMI	
	nb.	%	nb.	%	nb.	%	nb.	%	nb.	%	nb.	%
<b>Céramiques fines</b>												
Sig. Argonne	0	0%	2	6%	[1]	3%	0	0%	0	0%	3	1%
Dér. sig. paléoch.	0	0%	2	6%	0	0%	0	0%	3	2%	5	2%
Peinte à déc. blanc	0	0%	0	0%	0	0%	2	3%	6	5%	8	3%
Eng. et lissée	0	0%	0	0%	0	0%	[1]	2%	2	2%	3	1%
Fine claire	0	0%	[1]	3%	0	0%	[1]	2%	0	0%	2	1%
<b>S/Total</b>	<b>0</b>	<b>0%</b>	<b>5</b>	<b>14%</b>	<b>[1]</b>	<b>3%</b>	<b>4</b>	<b>6%</b>	<b>11</b>	<b>9%</b>	<b>21</b>	<b>7%</b>
<b>Céramiques communes</b>												
Eng. brossé	5	18%	8	22%	9	23%	1	2%	1	1%	24	8%
Eng. orange	[1]	4%	0	0%	[1]	3%	0	0%	[1]	1%	[3]	1%
Eng. blanc	0	0%	0	0%	0	0%	0	0%	4	3%	4	1%
Gris bleuté	3	11%	1	3%	1	3%	[1]	2%	7	6%	13	4%
Gris bleuté lissée	7	25%	5	14%	10	26%	8	13%	16	13%	46	16%
Grise lissée	0	0%	0	0%	0	0%	0	0%	1	1%	1	0%
Sombre lissée	[1]	4%	7	19%	3	8%	12	19%	22	17%	45	15%
Com. grise	4	14%	3	8%	5	13%	18	28%	36	29%	66	23%
Com. sombre	[1]	4%	2	6%	0	0%	2	3%	4	3%	9	3%
Com. claire	4	14%	3	8%	6	15%	15	23%	17	13%	45	15%
Claire rugueuse	0	0%	0	0%	0	0%	0	0%	1	1%	1	0%
Claire lissée	0	0%	0	0%	0	0%	0	0%	1	1%	1	0%
Non tournée	[2]	7%	[1]	3%	1	3%	[1]	2%	1	1%	6	2%
<b>S/Total</b>	<b>28</b>	<b>100%</b>	<b>30</b>	<b>83%</b>	<b>36</b>	<b>92%</b>	<b>58</b>	<b>91%</b>	<b>112</b>	<b>89%</b>	<b>264</b>	<b>90%</b>
Amph. africaine	0	0%	0	0%	[1]	3%	0	0%	0	0%	[1]	0%
Céram. résiduelles	0	0%	1	3%	1	3%	1	2%	3	2%	6	2%
Indéterminées	0	0%	0	0%	0	0%	1	2%	0	0%	1	0%
<b>TOTAL</b>	<b>28</b>	<b>100%</b>	<b>36</b>	<b>100%</b>	<b>39</b>	<b>100%</b>	<b>64</b>	<b>100%</b>	<b>126</b>	<b>100%</b>	<b>293</b>	<b>100%</b>

Tabl. 5.74 - Répartition des catégories céramiques par horizon céramologique, en NMI (Molles).

Famille	Catég. céramique	GT	NR	NMI
		GT		
Céramiques communes	Eng. brossé	09.10	12	5
	Eng. orangé	09.3	1	[1]
	Gris bleuté	02.2	9	3
	Gris bleuté lissée	02.1	14	6
		04.3	2	1
	Sombre lissée	06.6	4	[1]
	Com. grise	05.3	7	2
		06.3	9	2
	Com. sombre	07.1	1	[1]
	Com. claire	09.1	7	3
11.1		4	1	
Non tournée	06.9	2	[1]	
	11.12	1	[1]	

**Tabl. 5.75 - Groupes techniques de l'horizon céramologique MOL H1 (troisième quart du IV<sup>e</sup> siècle).**

Formes	Eng. brossé	Gris bleuté	Gris bleuté lissée	Com. grise	Com. claire	TOTAL
1-401 (plat)			1			1
2-101 (coupe/jatte)	1	1				2
2-102 (coupe)			4			4
2-103 (coupe)			1			1
2-602 (marmite)					1	1
2-701 (mortier)					1	1
2-703 (mortier)	1					1
4-101 (pot)	1	2		1	1	5
4-102 (pot)	1				1	2
4-103 (pot)				1		1
4-502 (pichet)	1					1
<b>TOTAL</b>	<b>5</b>	<b>3</b>	<b>6</b>	<b>2</b>	<b>4</b>	<b>20</b>

**Tabl. 5.76 - Répartition des formes par catégorie céramique de l'horizon céramologique MOL H1 (troisième quart du IV<sup>e</sup> siècle).**

Formes	02.1	02.2	05.3	06.3	09.1	09.10	11.1
1-401 (plat)	1						
2-101 (coupe/jatte)		1				1	
2-102 (coupe)	4						
2-103 (coupe)	1						
2-602 (marmite)					1		
2-701 (mortier)							1
2-703 (mortier)						1	
4-101 (pot)		2	1		1	1	
4-102 (pot)					1	1	
4-103 (pot)				1			
4-502 (pichet)						1	
<b>TOTAL</b>	<b>6</b>	<b>3</b>	<b>1</b>	<b>1</b>	<b>3</b>	<b>5</b>	<b>1</b>

**Tabl. 5.77 - Répartition des formes par groupe technique de l'horizon céramologique MOL H1 (troisième quart du IV<sup>e</sup> siècle).**

Famille	Catég. céramique	GT	NR	NMI
		GT		
Céramiques fines	Dér. sig. paléoch.	dsp.01.2	1	[1]
	Fine claire	08.1	1	[1]
Céramiques communes	Eng. brossé	09.10	29	8
	Gris bleuté	02.2	2	1
	Gris bleuté lissée	02.1	11	5
	Sombre lissée	04.4	2	1
		06.6	10	6
	Com. grise	05.3	10	3
	Com. sombre	06.1	7	2
		09.1	5	1
	Com. claire	09.5	1	[1]
11.1		2	[1]	
Non tournée	07.4	5	[1]	

**Tabl. 5.78 - Groupes techniques de l'horizon céramologique MOL H2 (dernier quart IV<sup>e</sup>-début V<sup>e</sup> siècle).**

Formes	Céram. fines Sig. Argonne	Céramiques communes								TOTAL
		Dér. sig. paléoch.	Eng. brossé	Gris bleuté	Gris bleuté lissée	Sombre lissée	Com. grise	Com. sombre	Com. claire	
Ch. 320	1									1
Ch. 343 ou 344	1									1
Rig. 15		1								1
1/2-300 (plat/coupe)						1				1
2-101 (coupe/jatte)			3							3
2-102 (coupe)						2	1			3
2-103 (coupe)					2					2
2-200 (coupe/jatte)			1							1
2-201 (coupe/jatte)			1		2	1				4
2-403 (coupe/jatte)					1					1
2-701 (mortier)								1		1
3-103 (pot)			1							1
4-101 (pot)						1	2	1		4
4-103 (pot)			1							1
4-502 (pichet)									1	1
5-500 (pichet/crucche)						1				1
<b>TOTAL</b>	<b>2</b>	<b>1</b>	<b>7</b>	<b>0</b>	<b>5</b>	<b>6</b>	<b>3</b>	<b>2</b>	<b>1</b>	<b>27</b>
<b>Fonds</b>										
fond annulaire			1							1
fond plat				1					1	2
<b>Total fonds</b>			<b>1</b>	<b>1</b>					<b>1</b>	<b>3</b>

**Tabl. 5.79 - Répartition des formes par catégorie céramique de l'horizon céramologique MOL H2 (dernier quart IV<sup>e</sup>-début V<sup>e</sup> siècle).**

Formes	02.1	02.2	04.4	05.3	06.1	06.6	09.1	09.10
1/2-300 (plat/coupe)			1					
2-101 (coupe/jatte)								3
2-102 (coupe)				1		2		
2-103 (coupe)	2							
2-200 (coupe/jatte)								1
2-201 (coupe/jatte)	2					1		1
2-403 (coupe/jatte)	1							
2-701 (mortier)					1			
3-103 (pot)								1
4-101 (pot)				2	1	1		
4-103 (pot)								1
4-502 (pichet)							1	
5-500 (pichet/cruche)						1		
<b>TOTAL</b>	<b>5</b>	<b>0</b>	<b>1</b>	<b>3</b>	<b>2</b>	<b>5</b>	<b>1</b>	<b>7</b>
<b>Fonds</b>								
fond annulaire								1
fond plat		1					1	
<b>Total fonds</b>		<b>1</b>					<b>1</b>	<b>1</b>

**Tabl. 5.80 - Répartition des formes par groupe technique de l'horizon céramologique MOL H2 (dernier quart IV<sup>e</sup>-début V<sup>e</sup> siècle).**

Famille	Catég. céramique	GT GT	NR	NMI
Céramiques communes	Eng. brossé	09.10	46	9
	Eng. orangé	09.3	2	[1]
	Gris bleuté	02.2	2	1
	Gris bleuté lissée	02.1	20	7
		04.3	9	3
	Sombre lissée	04.4	5	1
		06.6	7	2
	Com. grise	05.3	26	4
		06.3	6	[1]
Com. claire	09.1	15	3	
	09.14	1	[1]	
	09.19	1	[1]	
	11.1	1	[1]	
Non tournée	07.4	9	1	
Amphores	Amph. africaine	12.1	1	[1]

Ci-contre :  
**Tabl. 5.81 - Groupes techniques de l'horizon céramologique MOL H3 (deuxième tiers V<sup>e</sup>-premier tiers VI<sup>e</sup> siècle).**

Formes	Eng. brossé	Gris bleuté	Gris bleuté lissée	Sombre lissée	Com. grise	Com. claire	Non tournée	TOTAL
1-301 (plat)			1					1
2-101 (coupe/jatte)	1							1
2-102 (coupe)	2		3	1				6
2-103 (coupe)			2	1				3
2-201 (coupe/jatte)	1		1	1				3
2-401 (coupe/jatte)					1			1
2-401/402 (coupe/jatte)			1					1
2-701 (mortier)	1	1						2
2-702 (mortier)						1		1
2-703 (mortier)	1							1
4-101 (pot)	2				2	1		5
4-101/107 (pot)					1			1
4-103 (pot)							1	1
<b>TOTAL</b>	<b>8</b>	<b>1</b>	<b>8</b>	<b>3</b>	<b>4</b>	<b>2</b>	<b>1</b>	<b>27</b>
<b>Fonds</b>								
fond plat	1		25	1	1			4
<b>Total fonds</b>	<b>1</b>		<b>25</b>	<b>1</b>	<b>1</b>			<b>4</b>

**Tabl. 5.82 - Répartition des formes par catégorie céramique de l'horizon céramologique MOL H3 (deuxième tiers V<sup>e</sup>-premier tiers VI<sup>e</sup> siècle).**

Formes	02.1	02.2	04.3	04.4	05.3	06.6	07.4	09.1	09.10
1-301 (plat)			1						
2-101 (coupe/jatte)									1
2-102 (coupe)	3			1					2
2-103 (coupe)	1		1			1			
2-201 (coupe/jatte)	1					1			1
2-401 (coupe/jatte)					1				
2-401/402 (coupe/jatte)			1						
2-701 (mortier)		1							1
2-702 (mortier)								1	
2-703 (mortier)									1
4-101 (pot)					2			1	2
4-101/107 (pot)					1				
4-103 (pot)							1		
<b>TOTAL</b>	<b>5</b>	<b>1</b>	<b>3</b>	<b>1</b>	<b>4</b>	<b>2</b>	<b>1</b>	<b>2</b>	<b>8</b>
<b>Fonds</b>									
fond plat	1		1		1	1			1

**Tabl. 5.83 - Répartition des formes par groupe technique de l'horizon céramologique MOL H3 (deuxième tiers V<sup>e</sup>-premier tiers VI<sup>e</sup> siècle).**

Famille	Catég. céramique	GT GT	NR	NMI
Céramiques fines	Peinte à déc. blanc	09.13	6	2
	Eng. et lissée	08.3	2	[1]
	Fine claire	08.1	1	[1]
Céramiques communes	Eng. brossé	09.10	5	1
	Gris bleuté	02.2	1	[1]
	Gris bleuté lissée	02.1	17	5
		04.3	7	3
	Sombre lissée	04.4	6	2
		06.6	17	10
	Com. grise	05.3	112	18
	Com. sombre	06.1	32	2
	Com. claire	09.1	23	9
		09.5	1	1
		09.14	4	1
09.19		1	1	
11.1		12	3	
Non tournée	07.4	1	[1]	

**Tabl. 5.84 - Groupes techniques de l'horizon céramologique MOL H4 (dernier tiers V<sup>e</sup>-VI<sup>e</sup> siècle).**

Formes	Céram. fines Peinte à déc. blanc	Céramiques communes						TOTAL	
		Eng. brossé	Gris bleuté lissée	Sombre lissée	Com. grise	Com. sombre	Com. claire		Ind.
1-201 (plat/assiette)	1			2					3
1-203 (plat/assiette)				1	1		1		3
2-102 (coupe)			3	4	4				11
2-103 (coupe)			1					1	2
2-201 (coupe/jatte)			1	1					2
2-302 (coupe)	1								1
2-402 (coupe)				2			2		4
2-403 (coupe/jatte)				1					1
2-701 (mortier)					1				1
2-703 (mortier)									1
2-701/703 (mortier)					1				1
type 3-104 (pot)							1		1
4-101 (pot)					3		1		4
4-102 (pot)				1					1
4-107 (pot)					6		4		10
4-303 (pot)					1				1
5-500 (pichet/cruche)							1		2
5-600 (pichet)							1		1
<b>TOTAL</b>	<b>2</b>	<b>0</b>	<b>5</b>	<b>12</b>	<b>17</b>	<b>0</b>	<b>11</b>	<b>1</b>	<b>50</b>
<b>Fonds</b>									
fond annulaire		1		2			1		4
fond plat	1				7	2	1		11
<b>Total fonds</b>	<b>1</b>	<b>1</b>		<b>2</b>	<b>7</b>	<b>2</b>	<b>2</b>		<b>15</b>

**Tabl. 5.85 - Répartition des formes par catégorie céramique de l'horizon céramologique MOL H4 (dernier tiers V<sup>e</sup>-VI<sup>e</sup> siècle).**



Formes	Céram. fines	Céramiques communes											
	09.13	02.1	04.3	04.4	05.3	06.1	06.6	09.1	09.5	09.10	09.14	09.19	11.1
1-201 (plat/assiette)	1						2						
1-203 (plat/assiette)					1		1						1
2-102 (coupe)		2	1	1	4		3						
2-103 (coupe)		1											
2-201 (coupe/jatte)		1					1						
2-302 (coupe)	1												
2-402 (coupe)				1			1	2					
2-403 (coupe/jatte)							1						
2-701 (mortier)					1								
2-703 (mortier)													
2-701/703 (mortier)					1								
type 3-104 (pot)								1					
4-101 (pot)					3								1
4-102 (pot)							1						
4-107 (pot)					6			2			1		1
4-303 (pot)					1								
5-500 (pichet/cruche)								1					
5-600 (pichet)								1					
<b>TOTAL</b>	<b>2</b>	<b>4</b>	<b>1</b>	<b>2</b>	<b>17</b>	<b>0</b>	<b>10</b>	<b>7</b>	<b>0</b>	<b>0</b>	<b>1</b>	<b>0</b>	<b>3</b>
<b>Fonds</b>													
fond annulaire				1			1			1		1	
fond plat	1				7	2			1				
<b>Total fonds</b>	<b>1</b>			<b>1</b>	<b>7</b>	<b>2</b>			<b>1</b>	<b>1</b>		<b>1</b>	

**Tabl. 5.86 - Répartition des formes par groupe technique de l'horizon céramologique MOL H4 (dernier tiers V<sup>e</sup>-VI<sup>e</sup> siècle).**

Famille	Catég. céramique	GT GT	NR	NMI
Céramiques fines	Dér. sig. paléoch.	dsp.01.2	5	2
	Peinte à déc. blanc	09.13	19	6
	Eng. et lissée	08.3	8	2
Céramiques communes	Eng. brossé	09.10	1	1
	Eng. orangé	09.3	3	[1]
	Eng. blanc	11.8	4	4
	Gris bleuté	04.1	31	7
	Gris bleuté lissée	02.1	14	2
		04.3	39	14
	Grise lissée	02.8	1	1
	Sombre lissée	04.4	76	15
		06.6	32	6
	Com. grise	02.4	9	[1]
		05.3	155	22
		05.5	8	1
		06.3	62	11
	Com. sombre	06.1	10	3
		07.1	2	[1]
	Com. claire	09.1	56	7
09.5		29	3	
11.1		19	6	
11.5		1	[1]	
Claire rugueuse	11.3	2	1	
Claire lissée	09.8	4	1	
Non tournée	11.12	5	1	

**Tabl. 5.87 - Groupes techniques de l'horizon céramologique MOL H5 (milieu VI<sup>e</sup>-début VII<sup>e</sup> siècle).**

Formes	Céramiques fines			Céramiques communes										TOTAL			
	Dér. sig. paléoch.	Peinte à déc. blanc	Eng. et lissée	Eng. brossé	Eng. blanc	Gris bleuté	Gris bleuté lissée	Grise lissée	Sombre lissée	Com. grise	Com. sombre	Com. claire	Clair rugueuse	Clair lissée	Non tournée	nb	%
Variante Rig. 4	1															1	1%
Rig. 18	1															1	1%
1-201 (plat/assiette)		1	1				4		3	2						11	11%
1-202 (assiette)								1								1	1%
1-203 (plat/assiette)						1	1									4	4%
1-302 (assiette)			1													1	1%
2-101 (coupe/jatte)		2														2	2%
2-102 (coupe)		1				2	5	10	3		1					22	22%
2-103 (coupe)						1			1							2	2%
2-201 (coupe/jatte)						1	1	1								3	3%
2-301 (coupe)																1	1%
2-302 (coupe)	1							1								1	1%
2-401 (coupe/jatte)								1								1	1%
2-402 (coupe/jatte)								2								2	2%
2-403 (coupe/jatte)							1	1	2							4	4%
2-701 (mortier)									3							3	3%
3-102 (pot)									1							1	1%
3-201 (pot)						1										1	1%
3-202 (pot)									1							1	1%
3-401 (pichet/cruche)											3					3	3%
3-501 (gobelet)													1			1	1%
3-502 (gobelet)											1					1	1%
3-601 (gobelet)									1							1	1%
4-101 (pot)									5							6	6%
4-102 (pot)											1					1	1%
4-107 (pot)						1	1	5	5	1	1	1				9	9%
4-201 (pot)						1										1	1%
4-302 (cruche)									6							6	6%
4-303 (pot)									1							1	1%
5-500 (pichet)									3		2					5	5%
5-601 (pichet/cruche)											1					1	1%
7-103 (couvercle)								1	1							2	2%
<b>TOTAL</b>	<b>3</b>	<b>4</b>	<b>2</b>	<b>0</b>	<b>0</b>	<b>8</b>	<b>13</b>	<b>1</b>	<b>22</b>	<b>35</b>	<b>0</b>	<b>11</b>	<b>1</b>	<b>0</b>	<b>101</b>	<b>100%</b>	
<b>Fonds</b>																	
fond annulaire		4	1			1	5		8	1	2	2				24	45%
fond plat		1		1	4	2	2		4	6	1	7		1		29	55%
<b>Total fonds</b>		<b>4</b>	<b>1</b>	<b>1</b>	<b>4</b>	<b>3</b>	<b>7</b>		<b>12</b>	<b>6</b>	<b>3</b>	<b>9</b>		<b>1</b>	<b>53</b>	<b>100%</b>	

Tabl. 5.88 - Répartition des formes par catégorie céramique de l'horizon céramologique MOL H5 (milieu VI<sup>e</sup>-début VIII<sup>e</sup> siècle).

Formes	Céramiques fines				Céramiques communes																			
	dsp.01.2	08.3	09.13		02.1	02.2	02.7	04.1	04.3	04.4	05.3	05.5	06.1	06.3	06.6	09.1	09.5	09.8	09.10	11.1	11.3	11.8	11.12	
variante Rig. 4	1																							
1-201 (plat/assiette)		1	1					4	3	2														
1-202 (assiette)						1																		
1-203 (plat/assiette)		1					1	1							2									
1-302 (assiette)			2																					
2-101 (coupe/jatte)			1				1	5	6	3				4	1									
2-102 (coupe)			1				1																	
2-103 (coupe)										1														
2-201 (coupe/jatte)				1	1				1															
2-301 (coupe)	1																							
2-302 (coupe)									1															
2-401 (coupe/jatte)									1															
2-402 (coupe/jatte)									1						1									
2-403 (coupe/jatte)								1	1	1				1										
2-701 (mortier)														3										
3-102 (pot)										1														
3-201 (pot)					1																			
3-202 (pot)										1														
3-401 (pichet/cruche)																	3							
3-501 (gobelet)																		1						
3-502 (gobelet)																								
3-601 (gobelet)										1														
4-101 (pot)										3				2										
4-102 (pot)																	1							
4-107 (pot)							1	1		4				1							1			
4-201 (pot)					1																			
4-302 (cruche)										4				2										
4-303 (pot)														1										
5-500 (pichet)										2				1										
5-601 (pichet/cruche)																								
7-103 (couvercle)																								
<b>TOTAL</b>	<b>2</b>	<b>2</b>	<b>4</b>	<b>1</b>	<b>4</b>	<b>1</b>	<b>4</b>	<b>12</b>	<b>14</b>	<b>23</b>	<b>0</b>	<b>0</b>	<b>0</b>	<b>12</b>	<b>8</b>	<b>7</b>	<b>3</b>	<b>1</b>	<b>0</b>	<b>1</b>	<b>1</b>	<b>0</b>	<b>0</b>	
<b>Fonds</b>																								
fond annulaire		1	4	1			1	4	4	4			2	1	4						2			
fond plat			1		1		1	2	3	4	1	1	1	1	1	1	3		1	3		4	1	
<b>Total fonds</b>		<b>1</b>	<b>4</b>	<b>1</b>	<b>1</b>	<b>1</b>	<b>2</b>	<b>6</b>	<b>7</b>	<b>3</b>	<b>1</b>	<b>1</b>	<b>3</b>	<b>2</b>	<b>5</b>	<b>1</b>	<b>3</b>	<b>1</b>	<b>0</b>	<b>1</b>	<b>5</b>	<b>4</b>	<b>1</b>	

Tabl. 5.89 - Répartition des formes par groupe technique de l'horizon céramologique MOL H5 (milieu VI<sup>e</sup>-début VII<sup>e</sup> siècle).

Ensembles	Décor	Céramiques fines				Céramiques communes				TOTAL	
		Sigillée d'Argonne	Dér. sig. paléoch.	Peinte à déc. blanc	Eng. orangé	Gris bleuté	Com. grise	Com. claire	Claire lissée		
		Nb	% NR*	nb	% NR*	nb	% NR*	nb	% NR*	nb	% NR*
MOL-02	incisé 1				1	100%					
	<b>S/Total</b>				<b>1</b>						
MOL-06	molette N.S. 1176	1	100%								
	<b>S/Total</b>	<b>1</b>									
MOL-07	peint 1	2	100%								
	<b>S/Total</b>	<b>2</b>									
MOL-13	peint 1			1	100%						
	<b>S/Total</b>			<b>1</b>							
MOL-17	peint 1			1	33%						
	incisé 1							1	4%		
MOL-18	<b>S/Total</b>			<b>1</b>				<b>1</b>			
	peint 1			2	100%						
MOL-18	incisé 4							1	9%		
	<b>S/Total</b>			<b>2</b>				<b>1</b>			
MOL-19	peint 1			2	100%						
	<b>S/Total</b>			<b>2</b>							
MOL-20	peint 1			2	100%						
	incisé 2									2	100%
MOL-20	<b>S/Total</b>			<b>2</b>						<b>2</b>	
	peint 1			15	100%						
MOL-21	incisé 2							1	1%		
	estampé 1					1	3%				
MOL-21	estampé 1/2	1	11%								
	molette 2/ estampé 2/3/6	2	22%								
	<b>S/Total</b>			<b>15</b>		<b>1</b>		<b>1</b>			
* pourcentage par rapport au NR total de la catégorie céramique, au sein de l'ensemble.											

Tabl. 5.90 - Répartition des décors des céramiques de Molles.

Famille	Catégorie céramique	NR		NMI	
Céramiques antérieures au IV <sup>e</sup> s.	Sig. Centre Gaule	22	5%	2	2%
	Eng. blanc I <sup>er</sup> s.	1	0%	[1]	1%
	Fine I <sup>er</sup> s.	10	2%	1	1%
	Paroi fine	3	1%	[1]	1%
	<i>Terra nigra</i>	4	1%	1	1%
	Vernis rouge pompéien	1	0%	1	1%
	Com. oxydante	5	1%	1	1%
	Com. eng. rouge	7	1%	[1]	1%
	Amph.	1	0%	[1]	1%
	<b>S/Total</b>	<b>54</b>	<b>11%</b>	<b>10</b>	<b>11%</b>
Céramiques fines	Sig. Argonne	6	1%	2	2%
	Dér. sigillée	6	1%	2	2%
	Dér. sig. paléoch.	16	3%	5	5%
	Déc. éponge	4	1%	1	1%
	Eng. et lissée	27	6%	5	5%
	Peinte à déc. ocre	13	3%	1	1%
	Fine claire	7	1%	1	1%
	Fine lissée	1	0%	[1]	1%
	<b>S/Total</b>	<b>80</b>	<b>17%</b>	<b>18</b>	<b>20%</b>
Céramiques communes	Eng. brossé	16	3%	3	3%
	Eng. orangé	8	2%	3	3%
	Eng. blanc	1	0%	[1]	1%
	Gris bleuté	10	2%	2	2%
	Gris bleuté lissée	17	4%	5	5%
	Sombre lissée	9	2%	5	5%
	Com. grise	87	18%	16	18%
	Com. sombre	60	13%	7	8%
	Grise rugueuse	2	0%	1	1%
	Com. claire	124	26%	15	16%
	Clair rugueuse	1	0%	[1]	1%
	Non tournée	4	1%	[2]	2%
<b>S/Total</b>	<b>339</b>	<b>71%</b>	<b>61</b>	<b>67%</b>	
Indéterminées		4	1%	1	1%
Céramiques intrusives	Glaçurée	1	0%	1	1%
<b>TOTAL</b>		<b>478</b>	<b>100%</b>	<b>91</b>	<b>100%</b>

Tabl. 5.91 - Répartition des céramiques de l'ensemble CLV-01.

Famille	Catég. céramique	GT		
		GT	NR	NMI
Céramiques fines	Dér. sigillée	ds01.1	2	1
		03.1	4	1
	Dér. sig. paléoch.	dsp02.1	14	4
		dsp02.2	2	1
	Eng. et lissée	08.3	12	2
		09.17	15	3
	Peinte à déc. ocre	10.5	13	1
Fine claire	08.1	6	1	
Fine lissée	08.2	1	[1]	
Céramiques communes	Eng. brossé	09.10	16	3
		10.4	6	1
	Eng. orangé	09.3	2	1
		11.6	6	1
	Eng. blanc	11.8	1	[1]
	Gris bleuté	02.2	9	1
		04.1	1	[1]
	Gris bleuté lissée	02.1	17	5
	Sombre lissée	05.4	1	[1]
		06.6	6	3
		06.8	2	[1]
	Com. grise	05.2	14	1
		05.3	53	12
		05.5	11	[1]
		06.2	3	1
		06.3	6	1
	Com. sombre	05.7	13	1
		06.1	26	3
		06.10	21	3
	Grise rugueuse	07.3	2	1
Com. claire	09.1	75	9	
	11.1	36	5	
	11.5	13	1	
Claire rugueuse	11.3	1	[1]	
Non tournée	07.4	2	[1]	
	11.13	2	[1]	

**Tabl. 5.92 - Groupes techniques de l'ensemble CLV-01.**

Formes	Céramiques fines					Céramiques communes							TOTAL			
	Sig. Argonne	Dér. sigillée	Dér. sig. paléoch.	Déc. éponge	Eng. et lissée	Peinte à déc. ocre	Eng. brossé	Eng. orangé	Gris bleuté	Gris bleuté lissée	Sombre lissée	Com. grise	Com. sombre	Grise rugueuse	Com. claire	TOTAL
Ch. 320	2															2
Raimb. 5				1												1
Rig. 16			2													2
Rig. 18			2													2
1-201 (plat/assiette)		1														1
1-203 (plat/assiette)															1	1
2-101 (coupe)						1									1	2
2-102 (coupe)					2				1	1		1			6	11
2-103 (coupe)			1		1											2
2-201 (coupe/jatte)		1			1			1								4
2-500 (marmite)															1	1
2-701 (mortier)						1										1
3-103 (pot)															1	1
3-104 (pot)															2	2
3/4-103 (pot)										1					1	3
4-101 (pot)												8	2	1	2	13
4-102 (pot)							1					1	2			4
4-105 (pot)															1	1
4-301 (cruche)																1
4-104						1						2	1			3
4/5-500/600 (cruche/pichet)													1			1
7-102 (couvercle)									1							1
amphorette							1									1
<b>TOTAL</b>	<b>2</b>	<b>2</b>	<b>5</b>	<b>1</b>	<b>4</b>	<b>1</b>	<b>3</b>	<b>1</b>	<b>1</b>	<b>3</b>	<b>2</b>	<b>12</b>	<b>7</b>	<b>1</b>	<b>16</b>	<b>61</b>
<b>Fonds</b>																
fond annulaire					1		1									4
fond plat					1		1	1	2	2		3	3		2	15
<b>Total fonds</b>					<b>2</b>		<b>2</b>	<b>1</b>	<b>4</b>	<b>3</b>	<b>2</b>	<b>3</b>	<b>3</b>	<b>2</b>	<b>2</b>	<b>19</b>
																<b>98%</b>

Tabl. 5.93 - Répartition des formes par catégorie céramique de l'ensemble CLV-01.



Formes	Céramiques fines										Céramiques communes															
	ds01.1	dsp02.1	dsp02.2	03.1	08.3	09.17	10.5	02.1	02.2	05.2	05.3	05.7	06.1	06.2	06.3	06.6	06.10	07.3	09.1	09.10	10.4	11.1	11.5	11.6		
Rig. 16		2																								
Rig. 18		1	1																							
1-201 (plat/assiette)	1																									
1-203 (plat/assiette)																				1						
2-101 (coupe)					1	1		1								1					1					
2-102 (coupe)					1																					
2-103 (coupe)		1																								
2-201 (coupe/atte)				1				1																		
2-500 (marmite)																										
2-701 (mortier)																										
3-103 (pot)																										
3-104 (pot)																										
3/4-103 (pot)																										
4-101 (pot)																										
4-102 (pot)																										
4-105 (pot)																										
4-301 (cruche)																										
4-104																										
4/5-500/600 (cruche/pichet)																										
7-102 (couvercle)																										
amphorette																										
<b>TOTAL</b>	<b>1</b>	<b>4</b>	<b>1</b>	<b>1</b>	<b>2</b>	<b>2</b>	<b>1</b>	<b>3</b>	<b>1</b>	<b>0</b>	<b>10</b>	<b>1</b>	<b>3</b>	<b>1</b>	<b>1</b>	<b>2</b>	<b>3</b>	<b>1</b>	<b>10</b>	<b>2</b>	<b>1</b>	<b>6</b>	<b>1</b>	<b>1</b>	<b>1</b>	
<b>Fonds</b>																										
fond annulaire							2														1					
fond plat							2	1	1	2							3				1					
<b>Total fonds</b>							<b>4</b>	<b>1</b>	<b>1</b>	<b>2</b>	<b>2</b>					<b>3</b>				<b>2</b>		<b>2</b>				

Tabl. 5.94 - Répartition des formes par groupe technique de l'ensemble CLV-01.

Famille	Catégorie céramique	NR		NMI	
Céramiques antérieures au IV <sup>e</sup> s.	Sig. Centre Gaule	16	8%	5	10%
	Eng. blanc I <sup>er</sup> s.	3	2%	1	2%
	Fine I <sup>er</sup> s.	10	5%	1	2%
	Eng. rouge I <sup>er</sup> s.	1	1%	1	2%
	Paroi fine	4	2%	[1]	2%
	<i>Terra nigra</i>	4	2%	[1]	2%
	Vernis rouge pompéien	1	1%	1	2%
	Com. eng. rouge	11	6%	1	2%
	Amph.	2	1%	[1]	2%
	<b>S/Total</b>	<b>52</b>	<b>26%</b>	<b>13</b>	<b>27%</b>
Céramiques fines	Sig. Argonne	6	3%	2	4%
	Sig. Centre Gaule	7	4%	1	2%
	Dér. sig. paléoch.	5	3%	1	2%
	Eng. et lissée	8	4%	3	6%
	Peinte à déc. ocre	4	2%	2	4%
	Fine claire	9	5%	[1]	2%
<b>S/Total</b>	<b>39</b>	<b>20%</b>	<b>9</b>	<b>20%</b>	
Céramiques communes	Eng. brossé	10	5%	3	6%
	Eng. orangé	8	4%	3	6%
	Eng. blanc	1	1%	[1]	2%
	Eng. doré	8	4%	2	4%
	Gris bleuté lissée	2	1%	[1]	2%
	Sombre lissée	5	3%	2	4%
	Com. grise	5	3%	[1]	2%
	Com. sombre	3	2%	1	2%
	Grise rugueuse	7	4%	[2]	4%
	Com. claire	56	28%	9	18%
	Non tournée	1	1%	[1]	2%
<b>S/Total</b>	<b>106</b>	<b>53%</b>	<b>26</b>	<b>53%</b>	
Indéterminées		2	1%	0	0%
<b>TOTAL</b>		<b>199</b>	<b>100%</b>	<b>49</b>	<b>100%</b>

Tabl. 5.95 - Répartition des céramiques de l'ensemble CLV-02.

Famille	Catég. céramique	GT		
		GT	NR	NMI
Céramiques fines	Dér. sig. paléoch.	dsp02.1	5	[1]
	Eng. et lissée	08.3	2	1
		09.15	5	1
		09.17	1	1
	Peinte à déc. ocre	09.11	2	1
10.5		2	[1]	
Fine claire	08.1	9	[1]	
Céramiques communes	Eng. brossé	08.4	2	1
		09.10	8	2
	Eng. orangé	09.3	2	2
		11.6	6	[1]
	Eng. blanc	11.8	1	[1]
	Eng. doré	09.22	8	2
	Gris bleuté lissée	02.1	2	[1]
	Sombre lissée	06.6	5	2
	Com. grise	05.5	5	[1]
	Com. sombre	06.1	3	1
		07.3	1	[1]
	Grise rugueuse	04.2	6	[1]
		07.3	1	[1]
Com. claire	09.1	15	3	
	11.1	29	5	
	11.5	12	1	
Non tournée	11.13	1	[1]	

Tabl. 5.96 - Groupes techniques de l'ensemble CLV-02.

Formes	Sig. Argonne	Céramiques fines			Céramiques communes						TOTAL
		Sig. Centre Gaulle	Peinte à déc. ocre	Eng. et lissée	Eng. brossé	Eng. orangé	Eng. doré	Sombre lissée	Com. sombre	Com. claire	
Ch. 320	1										1
Ch. 338/330	1										1
1-203 (plat/assiette)								1			1
2-102 (coupe)										2	2
2-201 (coupe/jatte)				1	1	1					3
2-401 (coupe/jatte)								1			1
2-500 (marmite)						1					1
2-701 (mortier)										2	2
4-103 (pot)					1						1
4-105 (pot)									1	1	2
4-201 (pot)							2				2
7-202 (couvercle)										1	1
<b>TOTAL</b>	<b>2</b>	<b>0</b>	<b>0</b>	<b>1</b>	<b>2</b>	<b>2</b>	<b>2</b>	<b>2</b>	<b>1</b>	<b>5</b>	<b>18</b>
<b>Fonds</b>											
fond annulaire		1	1	1					1		4
fond plat				2						4	6
<b>Total fonds</b>		<b>1</b>	<b>1</b>	<b>3</b>					<b>1</b>	<b>4</b>	<b>10</b>

Tabl. 5.97 - Répartition des formes par catégorie céramique de l'ensemble CLV-02.

Formes	Céramiques fines				Céramiques communes							
	08.3	09.11	09.15	09.17	06.1	06.6	09.1	09.10	09.22	11.1	11.5	11.6
1-203 (plat/assiette)						1						
2-102 (coupe)							2					
2-201 (coupe/jatte)			1					1				1
2-401 (coupe/jatte)						1						
2-500 (marmite)												1
2-701 (mortier)										2		
4-103 (pot)								1				
4-105 (pot)					1					1		
4-201 (pot)									2			
7-202 (couvercle)											1	
<b>TOTAL</b>			<b>1</b>		<b>1</b>	<b>2</b>	<b>2</b>	<b>2</b>	<b>2</b>	<b>3</b>	<b>1</b>	<b>2</b>
<b>Fonds</b>												
fond annulaire		1	1			1						
fond plat	1			1						4		
<b>Total fonds</b>	<b>1</b>	<b>1</b>	<b>1</b>	<b>1</b>		<b>1</b>				<b>4</b>		

Tabl. 5.98 - Répartition des formes par groupe technique de l'ensemble CLV-02.

Famille	Catégorie céramique	NR	NMI
Céramiques antérieures au IV <sup>e</sup> s.	Sig. Centre Gaule	1	[1]
	<b>S/Total</b>	<b>1</b>	<b>1</b>
Céramiques fines	Eng. et lissée	1	[1]
	Peinte à déc. ocre	1	[1]
	<b>S/Total</b>	<b>2</b>	<b>2</b>
Céramiques communes	Gris bleuté	3	2
	Gris bleuté lissée	1	[1]
	Com. grise	5	2
	Com. sombre	6	[1]
	Com. claire	12	4
	<b>S/Total</b>	<b>27</b>	<b>10</b>
Indéterminées		2	1
<b>TOTAL</b>		<b>32</b>	<b>14</b>

**Tabl. 5.99 - Répartition des céramiques de l'ensemble CLV-03.**

Famille	Catég. céramique	GT		
		GT	NR	NMI
Céramiques fines	Eng. et lissée	09.17	1	[1]
	Peinte à déc. ocre	09.11	1	[1]
Céramiques communes	Gris bleuté	02.2	3	2
	Gris bleuté lissée	02.1	1	[1]
	Com. grise	05.2	2	[1]
		06.2	3	1
	Com. sombre	06.1	6	[1]
	Com. claire	09.1	4	1
	11.1	8	3	

**Tabl. 5.100 - Groupes techniques de l'ensemble CLV-03.**

Formes	Gris bleuté	Com. grise	Com. claire	TOTAL
4-101 (pot)		1		1
7-201 (couvercle)	1			1
<b>TOTAL</b>	1	1	0	2
<b>Fonds</b>				
fond plat			4	4
<b>Total fonds</b>			4	4

**Tabl. 5.101 - Répartition des formes par catégorie céramique de l'ensemble CLV-03.**

Formes	02.2	06.2	09.1	11.1	TOTAL
4-101 (pot)		1			1
7-201 (couvercle)	1				1
<b>TOTAL</b>	1	1	0	0	2
<b>Fonds</b>					
fond plat			1	3	4
<b>Total fonds</b>			1	3	4

**Tabl. 5.102 - Répartition des formes par groupe technique de l'ensemble CLV-03.**

Famille	Catégorie céramique	NR	NMI
Céramiques antérieures au IV <sup>e</sup> s.	Sig. Centre Gaule	1	[1]
	<b>S/Total</b>	<b>1</b>	<b>1</b>
Céramiques fines	Fine claire	1	1
	<b>S/Total</b>	<b>1</b>	<b>1</b>
Céramiques communes	Eng. blanc	1	[1]
	Com. grise	2	2
	Com. sombre	1	[1]
	Com. claire	4	3
	Non tournée	1	[1]
	<b>S/Total</b>	<b>9</b>	<b>8</b>
<b>TOTAL</b>		<b>11</b>	<b>10</b>

**Tabl. 5.103 - Répartition des céramiques de l'ensemble CLV-04.**

Famille	Catég. céramique	GT		
		GT	NR	NMI
Céramiques fines	Fine claire	08.1	1	1
Céramiques communes	Eng. blanc	11.8	1	[1]
	Com. grise	05.2	1	[1]
		05.3	1	1
	Com. sombre	06.1	1	[1]
	Com. claire	09.1	2	[1]
		11.1	2	2
Non tournée	07.4	1	[1]	

**Tabl. 5.104 - Groupes techniques de l'ensemble CLV-04.**

Formes	Com. grise GT 05.3	Com. claire GT 11.1	TOTAL
2-402 (coupe/jatte)		1	<b>1</b>
4-102 (pot)		1	<b>1</b>
amphorette	1		<b>1</b>
<b>TOTAL</b>	<b>1</b>	<b>2</b>	<b>3</b>

**Tabl. 5.105 - Répartition des formes par catégorie céramique et groupe technique de l'ensemble CLV-04.**

Famille	Catégorie céramique	NR		NMI	
Céramiques antérieures au IV <sup>e</sup> s.	Sig. Centre Gaule	28	8%	6	9%
	Eng. blanc I <sup>er</sup> s.	6	2%	[1]	2%
	Fine I <sup>er</sup> s.	14	4%	1	2%
	Métallescente	2	1%	[1]	2%
	Paroi fine	13	4%	2	3%
	<i>Terra nigra</i>	29	8%	6	9%
	Vernis rouge pompéien	1	0%	1	2%
	Com. réductrice	3	1%	[1]	2%
	Com. eng. rouge	24	7%	3	5%
	Amph.	2	1%	[1]	2%
	<b>S/Total</b>	<b>122</b>	<b>35%</b>	<b>23</b>	<b>36%</b>
Céramiques fines	Sig. Centre Gaule	3	1%	1	2%
	Dér. sig. paléoch.	5	2%	1	1%
	Déc. éponge	4	1%	1	2%
	Eng. et lissée	15	4%	2	3%
	Fine claire	1	0%	[1]	2%
	Fine lissée	1	0%	[1]	2%
	<b>S/Total</b>	<b>29</b>	<b>8%</b>	<b>7</b>	<b>11%</b>
Céramiques communes	Eng. brossé	4	1%	3	5%
	Eng. orangé	13	4%	4	6%
	Eng. blanc	8	2%	[1]	2%
	Eng. doré	9	3%	1	2%
	Gris bleuté	3	1%	[1]	2%
	Gris bleuté lissée	3	1%	1	2%
	Sombre lissée	3	1%	[1]	2%
	Com. grise	19	5%	2	3%
	Com. sombre	21	6%	3	5%
	Grise rugueuse	2	1%	2	3%
	Com. claire	109	31%	12	19%
	Eng. micacé	6	2%	2	3%
	Non tournée	1	0%	[1]	2%
	<b>S/Total</b>	<b>201</b>	<b>57%</b>	<b>34</b>	<b>53%</b>
<b>TOTAL</b>		<b>352</b>	<b>100%</b>	<b>64</b>	<b>101%</b>

Tabl. 5.106 - Répartition des céramiques de l'ensemble CLV-05.

Famille	Catég. céramique	GT		
		GT	NR	NMI
Céramiques fines	Dér. sig. paléoch.	dsp02.1	5	1
	Eng. et lissée	08.3	8	1
		09.17	7	1
	Fine claire	08.1	1	[1]
Fine lissée	08.2	1	[1]	
Céramiques communes	Eng. brossé	09.10	4	3
	Eng. orangé	09.3	6	2
		10.1	3	1
		11.6	4	1
	Eng. blanc	11.8	8	[1]
	Eng. doré	09.22	9	1
	Gris bleuté	02.2	3	[1]
	Gris bleuté lissée	02.1	3	1
	Sombre lissée	06.6	3	[1]
	Com. grise	05.2	4	1
		05.5	15	[1]
	Com. sombre	06.1	5	[1]
		05.7	14	1
		07.1	2	1
	Grise rugueuse	07.3	2	2
	Com. claire	09.1	41	5
09.5		6	[1]	
11.1		39	6	
11.5		24	1	
Eng. micacé	11.9	6	2	
Non tournée	07.4	1	[1]	

Tabl. 5.107 - Groupes techniques de l'ensemble CLV-05.

Formes	Céramiques fines						Céramiques communes						TOTAL
	Sig. Centre Gaule	Déc. éponge	Eng. et lissée	Eng. brossé	Eng. orangé	Eng. doré	Gris bleuté lissée	Com. grise	Com. sombre	Grise rugueuse	Com. claire	Eng. micacé	
Lezoux 221	1												1
Raimb. 5		1											1
1-102 (assiette)									1	1			2
2-101 (coupe)				1			1				1		3
2-102 (coupe)			2	1									3
2-401 (coupe/jatte)				1									1
2-500 (marmite)					4						1		5
2-701 (mortier)					1								1
3-102 (pot)					1						1		2
3-301 (pot)												1	1
4-101 (pot)								1		1			2
4-103 (pot)						1							1
4-105 (pot)											3	1	4
4-107 (pot)											1		1
4-302/5-500 (cruche/pichet)											1		1
4/5-500/600 (cruche/pichet)											1		1
7-201 (couvercle)											1		1
7-202 (couvercle)											1		1
<b>TOTAL</b>	<b>1</b>	<b>1</b>	<b>2</b>	<b>3</b>	<b>6</b>	<b>1</b>	<b>1</b>	<b>1</b>	<b>1</b>	<b>2</b>	<b>11</b>	<b>2</b>	<b>32</b>
<b>Fonds</b>													
fond plat			1							1		5	7
<b>Total fonds</b>			<b>1</b>							<b>1</b>		<b>5</b>	<b>7</b>

Tabl. 5.108 - Répartition des formes par catégorie céramique de l'ensemble CLV-05.

Formes	Céram. fines		Céramiques communes													
	08.3	09.17	02.1	05.2	05.7	07.1	07.3	09.1	09.3	09.10	09.22	10.1	11.1	11.5	11.6	11.9
1-102 (assiette)						1	1									
2-101 (coupe)			1							1			1			
2-102 (coupe)	1	1								1						
2-401 (coupe/jatte)										1						
2-500 (marmite)								4					1			
2-701 (mortier)												1				
3-102 (pot)								1							1	
3-301 (pot)																1
4-101 (pot)				1			1									
4-103 (pot)											1					
4-105 (pot)								2						1		1
4-107 (pot)								1								
4-302/5-500 (cruche/pichet)													1			
4/5-500/600 (cruche/pichet)													1			
7-201 (couvercle)													1			
7-202 (couvercle)								1					1			
<b>TOTAL</b>	<b>1</b>	<b>1</b>	<b>1</b>	<b>1</b>		<b>1</b>	<b>2</b>	<b>5</b>	<b>4</b>	<b>3</b>	<b>1</b>	<b>1</b>	<b>5</b>	<b>1</b>	<b>1</b>	<b>2</b>
<b>Fonds</b>																
fond plat		1			1			3					2			
<b>Total fonds</b>		<b>1</b>			<b>1</b>			<b>3</b>					<b>2</b>			

Tabl. 5.109 - Répartition des formes par groupe technique de l'ensemble CLV-05.



Famille	Catégorie céramique	NR	NMI
Céramiques antérieures au IV <sup>e</sup> s.	Sig. Centre Gaule	12	1
	Eng. blanc I <sup>er</sup> s.	4	[1]
	Fine I <sup>er</sup> s.	8	[1]
	Paroi fine	1	[1]
	Com. eng. rouge	2	1
	Amph.	12	1
	<b>S/Total</b>	<b>39</b>	<b>6</b>
Céramiques fines	Eng. et lissée	1	[1]
	<b>S/Total</b>	<b>1</b>	<b>1</b>
Céramiques communes	Eng. orangé	18	3
	Eng. blanc	4	2
	Eng. doré	2	[1]
	Gris bleuté lissée	3	1
	Sombre lissée	2	[1]
	Com. grise	30	7
	Com. sombre	28	4
	<b>Com. claire</b>	<b>55</b>	<b>9</b>
	<b>S/Total</b>	<b>142</b>	<b>28</b>
	Indéterminées		1
<b>TOTAL</b>		<b>183</b>	<b>36</b>

Tabl. 5.110 - Répartition des céramiques de l'ensemble CLV-06.

Famille	Catég. céramique	GT		
		GT	NR	NMI
Céramiques fines	Eng. et lissée	08.3	1	[1]
Céramiques communes	Eng. orangé	09.3	11	[1]
		10.1	1	[1]
		11.6	6	1
	Eng. blanc	09.21	1	1
		11.8	3	1
	Eng. doré	09.22	2	[1]
	Gris bleuté lissée	02.1	3	1
	Sombre lissée	06.6	2	[1]
	Com. grise	05.2	9	1
		05.3	6	1
05.5		12	3	
06.3		3	2	
Com. sombre	05.1	7	[1]	
	06.1	21	3	
Com. claire	09.1	21	2	
	11.1	30	6	
	11.5	4	1	

Tabl. 5.111 - Groupes techniques de l'ensemble CLV-06.

Formes	Eng. orangé	Eng. blanc	Com. grise	Com. sombre	Com. claire	TOTAL
2-101 (coupe)		1			1	2
2-102 (coupe)				1	1	2
2-201 (coupe/jatte)	1				1	2
2-402 (coupe/jatte)					1	1
3-101 (pot)			1			1
4-101 (pot)			1	3		4
4-102 (pot)			1			1
4-103 (pot)					4	4
4-105 (pot)		1			1	2
4/5-500/600 (cruche/pichet)			2			2
<b>TOTAL</b>	<b>1</b>	<b>2</b>	<b>5</b>	<b>4</b>	<b>9</b>	<b>21</b>
<b>Fonds</b>						
fond plat					2	2
<b>Total fonds</b>					<b>2</b>	<b>2</b>

Tabl. 5.112 - Répartition des formes par catégorie céramique de l'ensemble CLV-06.

Formes	05.3	05.5	06.1	06.3	09.1	09.21	11.6	11.8	11.1
2-101 (coupe)					1	1			
2-102 (coupe)			1						1
2-201 (coupe/jatte)							1		1
2-402 (coupe/jatte)									1
3-101 (pot)		1							
4-101 (pot)	1		3						
4-102 (pot)				1					
4-103 (pot)					1				3
4-105 (pot)								1	1
4/5-500/600 (cruche/pichet)		2							
<b>TOTAL</b>	<b>1</b>	<b>3</b>	<b>4</b>	<b>1</b>	<b>2</b>	<b>1</b>	<b>1</b>	<b>1</b>	<b>7</b>
<b>Fonds</b>									
fond plat									2
<b>Total fonds</b>									<b>2</b>

Tabl. 5.113 - Répartition des formes par groupe technique de l'ensemble CLV-06.

Famille	Catégorie céramique	NR	NMI
Céramiques antérieures au IV <sup>e</sup> s.	Eng. blanc l <sup>er</sup> s. <b>S/Total</b>	1 <b>1</b>	[1] <b>1</b>
Céramiques fines	Dér. sigillée	1	1
	Eng. et lissée	5	1
	Peinte à déc. ocre	2	[1]
	<b>S/Total</b>	<b>8</b>	<b>3</b>
Céramiques communes	Eng. orangé	1	1
	Gris bleuté	1	1
	Com. grise	3	[1]
	Com. sombre	13	2
	<b>Com. claire</b>	<b>14</b>	<b>3</b>
	Non tournée	3	1
	<b>S/Total</b>	<b>35</b>	<b>9</b>
<b>TOTAL</b>		<b>44</b>	<b>13</b>

**Tabl. 5.114 - Répartition des céramiques de l'ensemble CLV-07.**

Famille	Catég. céramique	GT		
		GT	NR	NMI
Céramiques fines	Dér. sigillée	ds01.1	1	[1]
	Eng. et lissée	09.17	5	1
	Peinte à déc. ocre	09.11	2	[1]
Céramiques communes	Eng. orangé	09.3	1	1
	Gris bleuté	04.1	1	1
	Com. grise	05.3	3	[1]
		05.1	3	1
	Com. sombre	06.1	10	[1]
		06.1	10	[1]
	Com. claire	09.1	2	[1]
11.1		12	2	
Non tournée	11.13	3	1	

**Tabl. 5.115 - Groupes techniques de l'ensemble CLV-07.**

Formes	Céram. fines	Céramiques communes				TOTAL
	Eng. et lissée	Gris bleuté	Com. sombre	Com. claire	Non tournée	
1-201 (plat/assiette)						1
1-202 (assiette)	1					1
2-102 (coupe)		1				1
3-104 (pot)				1		1
4-101 (pot)			1			1
4-107 (pot)				1	1	2
<b>TOTAL</b>	<b>1</b>	<b>1</b>	<b>1</b>	<b>2</b>	<b>1</b>	<b>7</b>
<b>Fonds</b>						
fond plat	1			1		2
<b>Total fonds</b>	<b>1</b>			<b>1</b>		<b>2</b>

**Tabl. 5.116 - Répartition des formes par catégorie céramique de l'ensemble CLV-07.**

Formes	Céramiques fines		Céramiques communes			
	09.3	09.17	04.1	05.1	11.1	11.13
1-201 (plat/assiette)						
1-202 (assiette)		1				
2-102 (coupe)			1			
3-104 (pot)					1	
4-101 (pot)				1		
4-107 (pot)					1	1
<b>TOTAL</b>	<b>0</b>	<b>1</b>	<b>1</b>	<b>1</b>	<b>2</b>	<b>1</b>
<b>Fonds</b>						
fond plat	1				1	
<b>Total fonds</b>	<b>1</b>				<b>1</b>	

**Tabl. 5.117 - Répartition des formes par groupe technique de l'ensemble CLV-07.**

Famille	Catégorie céramique	NR		NMI	
Céramiques antérieures au IV <sup>e</sup> s.	Sig. Centre Gaule	17	2%	3	3%
	Eng. blanc I <sup>er</sup> s.	11	1%	1	1%
	Fine I <sup>er</sup> s.	8	1%	1	1%
	Grise fine I <sup>er</sup> s.	2	0%	[1]	1%
	Paroi fine	16	2%	1	1%
	<i>Terra nigra</i>	11	1%	5	5%
	Vernis rouge pompéien	3	0%	3	3%
	Com. oxydante	80	11%	10	10%
	Com. réductrice	1	0%	[1]	1%
	Com. eng. rouge	28	4%	3	3%
	<i>Dolium</i>	3	0%	1	1%
	Amph.	6	1%	[1]	1%
	<b>S/Total</b>	<b>186</b>	<b>25%</b>	<b>31</b>	<b>30%</b>
Céramiques fines	Sig. Argonne	1	0%	[1]	1%
	Déc. éponge	1	0%	[1]	1%
	Eng. et lissée	12	2%	4	4%
	Peinte à déc. ocre	7	1%	2	2%
	Fine claire	11	1%	1	1%
<b>S/Total</b>	<b>32</b>	<b>4%</b>	<b>9</b>	<b>9%</b>	
Céramiques communes	Eng. brossé	10	1%	2	2%
	Eng. orangé	6	1%	[1]	1%
	Eng. blanc	2	0%	[1]	1%
	Eng. doré	3	0%	[1]	1%
	Gris bleuté	7	1%	1	1%
	Gris bleuté lissée	23	3%	3	3%
	Sombre lissée	10	1%	3	3%
	Com. grise	216	29%	17	17%
	Com. sombre	175	23%	21	20%
	Grise rugueuse	3	0%	1	1%
	Com. claire	78	10%	9	9%
	Clair rugueuse	2	0%	[1]	1%
	Non tournée	2	0%	1	1%
<b>S/Total</b>	<b>537</b>	<b>71%</b>	<b>62</b>	<b>60%</b>	
Indéterminées		2	0%	1	1%
<b>TOTAL</b>		<b>757</b>	<b>100%</b>	<b>103</b>	<b>100%</b>

Ci-dessus :

**Tabl. 5.118 - Répartition des céramiques de l'ensemble CLV-08.**

Famille	Catég. céramique	GT		
		GT	NR	NMI
Céramiques fines	Eng. et lissée	08.3	1	[1]
		09.15	6	1
		09.17	5	2
	Peinte à déc. ocre	09.11	1	1
		10.5	6	[1]
	Fine claire	08.1	11	1
Céramiques communes	Eng. brossé	08.4	2	[1]
		09.10	8	2
	Eng. orangé	09.3	6	[1]
	Eng. blanc	11.8	2	[1]
	Eng. doré	09.22	3	[1]
	Gris bleuté	04.1	7	1
		02.1	5	1
	Gris bleuté lissée	04.3	18	2
		Sombre lissée	06.6	10
	Com. grise	05.2	84	7
		05.3	52	4
		05.5	42	3
		06.2	12	3
		06.3	16	[1]
	Com. sombre	05.1	26	4
		05.7	14	2
		06.1	102	10
06.10		32	4	
07.1		1	[1]	
Grise rugueuse	07.3	3	1	
Com. claire	09.1	26	2	
	11.1	26	2	
	11.5	26	5	
Clair rugueuse	11.3	3	[1]	
Non tournée	07.4	2	1	

Ci-contre :

**Tabl. 5.119 - Groupes techniques de l'ensemble CLV-08.**

Formes	Céram. fines				Céramiques communes										TOTAL
	Eng. et lissée	Peinte à déc. ocre	Eng. brossé	Eng. orangé	Gris bleuté lissée	Gris bleuté lissée	Sombre lissée	Com. grise	Com. sombre	Grise rugueuse	Com. claire	Non tournée	Ind.		
1-101 (assiette)									2		1				3
2-101 (coupe)	1					1									2
2-102 (coupe)	1				1										2
2-103 (coupe)						2									2
2-201 (coupe/jatte)				1											1
2-701 (mortier)											2				2
2-703 (mortier)											1				1
3-104 (pot)							2				1				3
4-101 (pot)							2	2	2	1			1		6
4-102 (pot)			1				6	7							14
4-103 (pot)											2				2
4-104 (pot)								2							2
4-105 (pot)											2				2
4-106 (pot)								1	1						2
4-107 (pot)									1						1
4-301 (cruche)		1													1
4/6-600 (cruche/pichet)															3
<b>TOTAL</b>	<b>2</b>	<b>1</b>	<b>1</b>	<b>1</b>	<b>1</b>	<b>3</b>	<b>0</b>	<b>13</b>	<b>16</b>	<b>1</b>	<b>8</b>	<b>0</b>	<b>1</b>	<b>1</b>	<b>49</b>
<b>Fonds</b>															
fond annulaire			1			1									2
fond plat			1		1	2	3	12	14		4	1			38
fond lenticulaire								1							1
<b>Total fonds</b>			<b>2</b>		<b>1</b>	<b>3</b>	<b>3</b>	<b>13</b>	<b>14</b>		<b>4</b>	<b>1</b>			<b>41</b>

Tabl. 5.120 - Répartition des formes par catégorie céramique de l'ensemble CLV-08.

Formes	Céram. fines 09.17	Céramiques communes																						
		02.1	04.1	04.3	05.1	05.2	05.3	05.5	05.7	06.1	06.2	06.3	06.6	06.10	07.3	07.4	09.1	11.1	11.5	09.10	09.11	09.15		
1-101 (assiette)									1	1									1					
2-101 (coupe)	1																							
2-102 (coupe)	1	1																						
2-103 (coupe)			2																					
2-201 (coupe/jatte)																							1	
2-701 (mortier)																	2							
2-703 (mortier)																	1							
3-104 (pot)						2																		
4-101 (pot)					1	1				2					1									
4-102 (pot)					6					6														
4-103 (pot)									1	1									1	1				
4-104 (pot)				1										1										
4-105 (pot)																								
4-106 (pot)																								
4-107 (pot)										1														
4-301 (cruche)														1									1	
4/6-600 (cruche/pichet)				1						2														
<b>TOTAL</b>	<b>2</b>	<b>1</b>	<b>1</b>	<b>2</b>	<b>7</b>	<b>3</b>	<b>3</b>	<b>2</b>	<b>10</b>	<b>0</b>	<b>0</b>	<b>0</b>	<b>2</b>	<b>1</b>	<b>0</b>	<b>3</b>	<b>1</b>	<b>4</b>	<b>1</b>	<b>1</b>	<b>1</b>	<b>1</b>	<b>1</b>	
<b>Fonds</b>																								
fond annulaire		1																						
fond plat			2	4	3	4	1	2	5	3	1	3	3		1									
fond lenticulaire					1																			
<b>Total fonds</b>		<b>1</b>	<b>1</b>	<b>2</b>	<b>4</b>	<b>4</b>	<b>1</b>	<b>2</b>	<b>5</b>	<b>3</b>	<b>1</b>	<b>3</b>	<b>3</b>	<b>1</b>	<b>1</b>	<b>1</b>	<b>2</b>	<b>2</b>	<b>2</b>	<b>2</b>	<b>2</b>	<b>2</b>	<b>2</b>	

Tabl. 5.121 - Répartition des formes par groupe technique de l'ensemble CLV-08.

Famille	Catégorie céramique	NR		NMI	
Céramiques antérieures au IV <sup>e</sup> s.	Sig. Centre Gaule	58	1%	5	1%
	Type Beuvray	2	0%	1	0%
	Eng. blanc I <sup>er</sup> s.	26	0%	1	0%
	Fine I <sup>er</sup> s.	89	2%	9	2%
	Métallescente	3	0%	1	0%
	Paroi fine	8	0%	1	0%
	Plombifère	3	0%	1	0%
	<i>Terra nigra</i>	29	1%	8	2%
	Vernis rouge pompéien	1	0%	1	0%
	Com. oxydante	99	2%	12	2%
	Com. eng. rouge	35	1%	2	0%
	<i>Dolium</i>	4	0%	1	0%
	Amph.	1	0%	1	0%
	<b>S/Total</b>	<b>358</b>	<b>7%</b>	<b>44</b>	<b>9%</b>
Céramiques fines	Sig. Argonne	2	0%	1	0%
	Sig. Centre Gaule	1	0%	1	0%
	Déc. éponge	2	0%	1	0%
	Eng. et lissée	10	0%	5	1%
	Peinte à déc. ocre	3	0%	1	0%
	Fine claire	20	0%	[1]	0%
	<b>S/Total</b>	<b>38</b>	<b>1%</b>	<b>10</b>	<b>2%</b>
Céramiques communes	Eng. brossé	11	0%	5	1%
	Eng. orangé	5	0%	3	1%
	Eng. blanc	11	0%	3	1%
	Eng. doré	4	0%	1	0%
	Gris bleuté	34	1%	6	1%
	Gris bleuté lissée	25	0%	4	1%
	Sombre lissée	24	0%	9	2%
	Com. grise	2196	41%	153	32%
	Com. sombre	1768	33%	161	33%
	Grise rugueuse	38	1%	3	1%
	Com. claire	809	15%	74	15%
	Clair rugueuse	5	0%	3	1%
	Non tournée	38	1%	6	1%
<b>S/Total</b>	<b>4968</b>	<b>92%</b>	<b>431</b>	<b>89%</b>	
Indéterminées	7	0%	0	0%	
Céramiques intrusives	Glaçurée	2	0%	[1]	0%
<b>TOTAL</b>		<b>5373</b>	<b>100%</b>	<b>486</b>	<b>100%</b>

Ci-dessus :

**Tabl. 5.122 - Répartition des céramiques de l'ensemble CLV-09.**

Famille	Catég. céramique	GT		
		GT	NR	NMI
Céramiques fines	Eng. et lissée	08.3	2	[1]
		09.15	1	1
		09.17	7	3
	Peinte à déc. ocre	09.11	3	[1]
	Fine claire	08.1	20	[1]
Céramiques communes	Eng. brossé	08.4	2	2
		09.10	9	3
	Eng. orangé	09.3	1	[1]
		11.6	4	2
	Eng. blanc	11.8	11	3
	Eng. doré	09.22	25	2
		Gris bleuté	02.2	9
	04.1		25	3
	Gris bleuté lissée	02.1	8	1
		04.3	17	5
	Sombre lissée	05.4	1	1
		06.6	22	5
		06.8	1	[1]
	Com. grise	05.2	804	38
		05.3	523	64
		05.5	481	29
		06.2	287	11
		06.3	101	11
Com. sombre	05.1	316	22	
	05.7	256	26	
	06.1	951	77	
	06.10	214	34	
	07.1	31	2	
Grise rugueuse	04.2	4	2	
	07.3	34	1	
Com. claire	09.1	155	30	
	11.1	499	37	
	11.5	155	7	
Clair rugueuse	11.3	4	3	
Non tournée	07.4	17	1	
	06.7	4	4	
	11.13	21	[1]	

Ci-contre :

**Tabl. 5.123 - Groupes techniques de l'ensemble CLV-09.**





Fonds	Céramiques fines				Céramiques communes												TOTAL				
	Déc. éponge	Eng. et lissée	Eng. brossé	Eng. orangé	Eng. blanc	Gris bleuté	Gris bleuté lissée	Sombre lissée	Com. grise	Com. sombre	Grise rugueuse	Com. claire	Claire rugueuse	Non tournée	nb	%					
fond annulaire						1	14%		1	1%		2	11%		4	2%					
fond plat				2	100%	6	86%	1	100%	5	100%	54	95%	1	100%	17	89%	5	100%	162	93%
fond lenticulaire									5	6%	3	5%								8	5%
<b>Total fonds</b>				<b>2</b>	<b>100%</b>	<b>7</b>	<b>100%</b>	<b>5</b>	<b>100%</b>	<b>77</b>	<b>100%</b>	<b>57</b>	<b>33%</b>	<b>1</b>	<b>100%</b>	<b>19</b>	<b>100%</b>	<b>5</b>	<b>100%</b>	<b>174</b>	<b>100%</b>

Tabl. 5.125 - Répartition des fonds par catégorie céramique de l'ensemble CLV-09.

Formes	C. fines																	Céramiques communes																	
	09.17	02.1	02.2	04.1	04.2	04.3	05.1	05.2	05.3	05.4	05.5	05.7	06.1	06.2	06.3	06.6	06.7	06.10	07.1	07.3	07.4	09.1	09.10	09.15	11.1	11.3	11.5	11.6	11.8						
1-101 (assiette)						2							3																						
1-103 (assiette)							1						2						1																
1-201 (plat/assiette)																																			
1-203 (plat/assiette)								1		1		1	4		1			1								1									
2-102 (coupe)		1		1		1	1	4	2		2	1	1			1		2					1												
2-201 (coupe/atte)	1																						1												
2-403 (coupe/atte)						1	1																												
2-502 (marmite)																																			
2-602 (marmite)							1		1													1	1												
2-702 (mortier)																						1													
3-101 (pot)											1		2																						
3-103 (pot)																		1																	
3-104 (pot)												1																							
3-401 (cruche)												1	1																						
3/4-103 (pot)				1			2		2			2						2																	
4-101 (pot)					1	1	6	17	35		10	5	26	8	1	1		13	1			10													
4-102 (pot)							2	6	9		3	7	17	3	2			8				3	2												
4-103 (pot)									1																										
4-104 (pot)					1		3	3	10		5	6	7					1			1														
4-105 (pot)												1	1					1				6													
4-106 (pot)									2			1	3					1																	
4-107 (pot)							1	3	1		1	3	3					1			1														
4-601 (cruche/pichet)											1		1																						
4/5-500/600 (cruche)							2	2	1		6	2	2	1																					
5-500 (cruche/pichet)																																			
7-101 (couvercle)			1																																
<b>TOTAL</b>	<b>2</b>	<b>1</b>	<b>1</b>	<b>2</b>	<b>2</b>	<b>5</b>	<b>21</b>	<b>37</b>	<b>64</b>	<b>1</b>	<b>30</b>	<b>27</b>	<b>74</b>	<b>12</b>	<b>9</b>	<b>4</b>	<b>0</b>	<b>33</b>	<b>1</b>	<b>1</b>	<b>1</b>	<b>23</b>	<b>5</b>	<b>1</b>	<b>34</b>	<b>3</b>	<b>6</b>	<b>1</b>	<b>1</b>	<b>3</b>					
<b>Fonds</b>																																			
fond annuaire		1												1									2												
fond plat	1	2	3	1			11	21	11		26	5	30	7	6	5	3	6	6	2		1	2				8								
fond lenticulaire							1	2			2	1	1		1		1																		
<b>Total fonds</b>	<b>1</b>	<b>3</b>	<b>3</b>	<b>1</b>	<b>1</b>	<b>1</b>	<b>12</b>	<b>23</b>	<b>11</b>	<b>28</b>	<b>6</b>	<b>31</b>	<b>8</b>	<b>8</b>	<b>7</b>	<b>5</b>	<b>4</b>	<b>6</b>	<b>6</b>	<b>2</b>	<b>1</b>	<b>4</b>	<b>1</b>	<b>4</b>	<b>8</b>	<b>7</b>	<b>2</b>	<b>7</b>	<b>2</b>	<b>2</b>	<b>2</b>	<b>2</b>			

Tabl. 5.126 - Répartition des formes par groupe technique de l'ensemble CLV-09.

Ensembles	Décors	Céramiques fines										Céramiques communes										TOTAL							
		Sig. Argonne nb	%*	Sig. Centre Gaulle nb	%*	Dér. sig. paléoch. nb	%*	Déc. éponge nb	%*	Eng. et lissée nb	%*	Peinte à déc. ocre nb	%*	Eng. brossé nb	%*	Eng. orangé nb	%*	Gris bleuté lissé nb	%*	Gris bleuté nb	%*		Com. grise nb	%*	Com. claire nb	%*	Eng. micacé nb	%*	Non tournée nb
CLV-01	molette 2	2	29%																										2
	molette 3																1	5%											1
	molette 5																2	9%											2
	peint 1										5	38%																	5
	incisé 1	1	14%						2	4%			3	15%	1	14%						2	2%	1	1%				11
repoussé 1																					2	2%						4	
<b>S/Total</b>		<b>3</b>	<b>43%</b>			<b>4</b>	<b>100%</b>	<b>2</b>	<b>4%</b>	<b>5</b>	<b>38%</b>	<b>3</b>	<b>15%</b>	<b>1</b>	<b>14%</b>		<b>4</b>	<b>18%</b>	<b>2</b>	<b>2%</b>	<b>4</b>	<b>5%</b>	<b>1</b>	<b>1%</b>				<b>25</b>	
CLV-02	incisé 1																												1
	estampé 3							1	8%																				1
<b>S/Total</b>								<b>1</b>	<b>8%</b>																				<b>2</b>
CLV-04	incisé 1																												1
	repoussé 1																				1	50%							1
	<b>S/Total</b>																<b>1</b>	<b>50%</b>											<b>2</b>
CLV-05	incisé 1											1	25%																2
	incisé 1/2																												2
	estampé 3																												1
	barbotine							1	5%																				1
	<b>S/Total</b>			<b>1</b>	<b>33%</b>	<b>1</b>	<b>5%</b>	<b>0</b>	<b>25%</b>			<b>1</b>	<b>25%</b>				<b>1</b>	<b>33%</b>								<b>2</b>	<b>40%</b>		<b>6</b>
CLV-08	peint 1																												2
	molette 1																												1
	molette 2	1	100%																										1
	incisé 1																												4
	estampé 3														1	17%													1
	repoussé 1																				13	7%	16	11%				2	
	<b>S/Total</b>	<b>1</b>	<b>100%</b>			<b>1</b>	<b>100%</b>				<b>2</b>		<b>1</b>	<b>17%</b>			<b>1</b>	<b>5%</b>	<b>13</b>	<b>7%</b>	<b>16</b>	<b>11%</b>	<b>4</b>	<b>5%</b>				<b>11</b>	
	molette 1																				1	0%	4	0%				5	
molette 2																				6	0%	2	0%	2	0%			10	
molette 3																							1	0%				1	
peint 1																												3	
incisé 1												2	18%	1	20%													30	
repoussé 1																												3	
relief 1																					1	0%						2	
<b>S/Total</b>						<b>0</b>	<b>100%</b>			<b>2</b>	<b>67%</b>	<b>2</b>	<b>18%</b>	<b>1</b>	<b>20%</b>		<b>3</b>	<b>13%</b>	<b>124</b>	<b>5%</b>	<b>185</b>	<b>12%</b>	<b>12</b>	<b>1%</b>			<b>3</b>	<b>14%</b>	<b>334</b>

\* pourcentage par rapport au NPr total de la catégorie céramique, au sein de l'ensemble.

Tabl. 5.127 - Répartition des décors des céramiques de Chantelle-la-Vieille.

Catégories céramiques	CLV H1 dernier tiers IV <sup>e</sup> - V <sup>e</sup> s.		CLV H2 VI <sup>e</sup> -VII <sup>e</sup> s.		CLV H3 milieu VII <sup>e</sup> - 1 <sup>ère</sup> moitié VIII <sup>e</sup> s.		TOTAL	
	NR		NR		NR		NMI	
	nb.	%	nb.	%	nb.	%	nb.	%
<b>Céramiques fines</b>								
Sig. Argonne	12	2%	0	0%	3	0%	15	0%
Sig. Centre Gaule	7	1%	0	0%	1	0%	8	0%
Dér. sigillée	6	1%	1	0%	0	0%	7	0%
Dér. sig. paléoch.	21	3%	0	0%	0	0%	21	0%
Déc. éponge	4	1%	0	0%	3	0%	7	0%
Eng. et lissée	36	5%	6	3%	22	0%	64	0,5%
Peinte à déc. ocre	18	3%	2	1%	10	0%	30	0%
Fine claire	16	2%	0	0%	31	1%	47	0,5%
Fine lissée	1	0%	0	0%	0	0%	1	0%
<b>S/Total</b>	<b>121</b>	<b>17%</b>	<b>9</b>	<b>4%</b>	<b>70</b>	<b>1%</b>	<b>200</b>	<b>1%</b>
<b>Céramiques communes</b>								
Eng. brossé	26	4%	0	0%	21	0%	47	0%
Eng. orangé	16	2%	19	8%	11	0%	46	0%
Eng. blanc	2	0%	4	2%	13	0%	19	0%
Eng. doré	8	1%	2	1%	7	0%	17	0%
Gris bleuté	13	2%	1	0%	41	1%	55	0%
Gris bleuté lissée	20	3%	3	1%	48	1%	71	1%
Sombre lissée	14	2%	2	1%	34	1%	50	0%
Com. grise	97	14%	33	15%	2412	39%	2542	19%
Com. sombre	69	10%	41	18%	1943	32%	2053	15%
Grise rugueuse	9	1%	0	0%	41	1%	50	0%
Com. claire	192	27%	69	30%	887	14%	1148	9%
Claire rugueuse	1	0%	0	0%	7	0%	8	0%
Non tournée	5	1%	3	1%	40	1%	48	0%
<b>S/Total</b>	<b>472</b>	<b>67%</b>	<b>177</b>	<b>78%</b>	<b>5505</b>	<b>90%</b>	<b>6154</b>	<b>46%</b>
Céram. résiduelle (ant. au IV <sup>e</sup> s.)	107	15%	40	18%	544	9%	691	5%
Céram. intrusive	1	0%	0	0%	2	0%	3	0%
Indéterminée	8	1%	1	0%	9	0%	18	0%
<b>TOTAL</b>	<b>709</b>	<b>100%</b>	<b>227</b>	<b>100%</b>	<b>6130</b>	<b>100%</b>	<b>7066</b>	<b>100%</b>

**Tabl. 5.128 - Répartition des catégories céramiques  
par horizon céramologique, en NR (Chantelle-la-Vieille).**

Catégories céramiques	CLV H1 dernier tiers IV <sup>e</sup> - V <sup>e</sup> s.		CLV H2 VI <sup>e</sup> -VII <sup>e</sup> s.		CLV H3 milieu VII <sup>e</sup> - 1 <sup>ère</sup> moitié VIII <sup>e</sup> s.		TOTAL	
	NMI		NMI		NMI		NMI	
	nb.	%	nb.	%	nb.	%	nb.	%
<b>Céramiques fines</b>								
Sig. Argonne	4	3%	0	0%	1	0%	5	1%
Sig. Centre Gaule	1	1%	0	0%	1	0%	2	0%
Dér. sigillée	2	1%	1	2%	0	0%	3	0%
Dér. sig. paléoch.	5	4%	0	0%	0	0%	5	1%
Déc. éponge	1	1%	0	0%	1	0%	2	0%
Eng. et lissée	8	6%	2	5%	8	1%	18	2%
Peinte à déc. ocre	3	2%	1	2%	2	1%	6	1%
Fine claire	1	1%	0	0%	1	0%	2	0%
Fine lissée	[1]	1%	0	0%	0	0%	1	0%
<b>S/Total</b>	<b>26</b>	<b>19%</b>	<b>4</b>	<b>9%</b>	<b>14</b>	<b>3%</b>	<b>44</b>	<b>6%</b>
<b>Céramiques communes</b>								
Eng. brossé	6	4%	0	0%	7	1%	13	2%
Eng. orangé	6	4%	3	7%	3	1%	12	2%
Eng. blanc	[1]	1%	2	5%	3	1%	6	1%
Eng. doré	2	1%	1	2%	2	0%	5	1%
Gris bleuté	4	3%	1	2%	7	1%	12	2%
Gris bleuté lissée	5	4%	1	2%	9	2%	15	2%
Sombre lissée	7	5%	1	2%	10	2%	18	2%
Com. grise	17	12%	7	16%	170	29%	194	26%
Com. sombre	8	6%	4	9%	181	31%	193	25%
Grise rugueuse	2	1%	0	0%	3	1%	5	1%
Com. claire	28	20%	11	26%	83	14%	122	16%
Clair rugueuse	[1]	1%	0	0%	3	1%	4	1%
Non tournée	[2]	1%	1	2%	7	1%	10	1%
<b>S/Total</b>	<b>89</b>	<b>65%</b>	<b>36</b>	<b>74%</b>	<b>488</b>	<b>84%</b>	<b>609</b>	<b>80%</b>
Céram. résiduelle ant. au IV <sup>e</sup> s.	18	13%	6	14%	73	13%	97	13%
Céram. intrusive	1	1%	0	0%	1	0%	2	0%
Indéterminée	3	2%	1	2%	1	0%	5	1%
<b>TOTAL</b>	<b>137</b>	<b>100%</b>	<b>43</b>	<b>100%</b>	<b>577</b>	<b>100%</b>	<b>757</b>	<b>100%</b>

**Tabl. 5.129 - Répartition des catégories céramiques  
par horizon céramologique, en NMI (Chantelle-la-Vieille).**

Famille	Catég. céramique	GT		
		GT	NR	NMI
Céramiques fines	Dér. sigillée	ds01.1	2	1
		03.1	4	1
	Dér. sig. paléoch.	dsp02.1	19	4
		dsp02.2	3	1
	Eng. et lissée	08.3	14	3
		09.15	5	1
		09.17	16	4
Peinte à déc. ocre	09.11	3	1	
	10.5	15	1	
Fine claire	08.1	15	1	
Fine lissée	08.2	1	[1]	
Céramiques communes	Eng. brossé	08.4	2	1
		09.10	18	4
		10.4	6	1
	Eng. orangé	09.3	4	3
		11.6	12	1
	Eng. blanc	11.8	2	[1]
	Eng. doré	09.22	8	2
	Gris bleuté	02.2	12	3
		04.1	1	[1]
	Gris bleuté lissée	02.1	20	5
	Sombre lissée	05.4	1	[1]
		06.6	11	5
		06.8	2	[1]
	Com. grise	05.2	16	1
		05.3	53	12
		05.5	16	[1]
		06.2	6	2
		06.3	6	1
	Com. sombre	05.7	13	1
06.1		35	4	
06.10		21	3	
Grise rugueuse	04.2	6	[1]	
	07.3	3	1	
Com. claire	09.1	94	13	
	11.1	73	13	
	11.5	25	2	
Claire rugueuse	11.3	2	[1]	
Non tournée	07.4	2	[1]	
	11.13	2	[1]	

**Tabl. 5.130 - Groupes techniques de l'horizon céramologique CLV H1 (dernier tiers IV<sup>e</sup>-V<sup>e</sup> siècle).**

Formes	Céramiques fines						Céramiques communes										TOTAL
	Sig. Argonne	Dér. sigillée	Dér. sig. paléoch.	Déc. éponge	Eng. et lissée	Peinte à déc. ocre	Eng. brossé	Eng. orangé	Eng. doré	Gris bleuté	Gris bleuté lissée	Sombre lissée	Com. grise	Com. sombre	Grise rugueuse	Com. claire	
Ch. 320	3																3
Ch. 328/330	1																1
Raimb. 5				1													1
Rig. 16			2														2
Rig. 18			2														2
1-201 (plat/assiette)		1															1
1-203 (plat/assiette)												1				1	2
2-101 (coupe)							1									1	2
2-102 (coupe)					2									1		1	13
2-103 (coupe)			1		1												2
2-201 (coupe/jatte)		1			2			1		1							7
2-401 (coupe/jatte)											1						1
2-500 (marmite)								1									1
2-701 (mortier)							1										3
3-103 (pot)																	1
3-104 (pot)																	2
3/4-103 (pot)											1						4
4-101 (pot)													9	2	1	2	14
4-102 (pot)							1						1	2			4
4-103 (pot)							1										1
4-105 (pot)														1		2	3
4-201 (pot)									2								2
4-301 (cruche)						1											1
4-104													2	1			3
4/5-500/600 (cruche/pichet)														1			1
7-102 (couverdle)										1							1
7-201 (couverdle)									1								1
7-202 (couverdle)																1	1
amphorette								1									1
<b>TOTAL</b>	<b>2</b>	<b>2</b>	<b>5</b>	<b>1</b>	<b>5</b>	<b>1</b>	<b>5</b>	<b>3</b>	<b>2</b>	<b>2</b>	<b>3</b>	<b>4</b>	<b>13</b>	<b>8</b>	<b>1</b>	<b>22</b>	<b>82</b>
<b>Fonds</b>																	
fond annulaire					1	1	1					1					6
fond plat					3	1	1			1	2	4	3	3		2	15
<b>Total fonds</b>					<b>2</b>	<b>1</b>	<b>2</b>			<b>1</b>	<b>1</b>	<b>1</b>	<b>3</b>	<b>3</b>		<b>2</b>	<b>21</b>

Tabl. 5.131 - Répartition des formes par catégorie céramique de l'horizon céramologique CLV H1 (dernier tiers IV<sup>e</sup>-V<sup>e</sup> siècle).

Formes	Céramiques fines										Céramiques communes																	
	ds01.1	dsp02.1	dsp02.2	03.1	08.3	09.11	09.15	09.17	10.5	02.1	02.2	05.2	05.3	05.7	06.1	06.2	06.3	06.6	06.10	07.3	09.1	09.10	09.22	10.4	11.1	11.5	11.6	
Rig. 16		2																										
Rig. 18		1	1																									
1-201 (plat/assiette)	1																											
1-203 (plat/assiette)																	1											
2-101 (coupe)																												
2-102 (coupe)							1																					
2-103 (coupe)		1					1																					
2-201 (coupe/jatte)				1			1																					1
2-401 (coupe/jatte)																	1											
2-500 (marmite)																												
2-701 (mortier)																												
3-103 (pot)																												
3-104 (pot)																												
3/4-103 (pot)																												
4-101 (pot)																												
4-102 (pot)																												
4-103 (pot)																												
4-105 (pot)																												
4-201 (pot)																												
4-301 (cruche)								1																				
4-104																												
4/5-500/600 (cruche/pichet)																												
7-102 (couvercle)																												
7-201 (couvercle)																												
7-202 (couvercle)																												
amphorette																												
<b>TOTAL</b>	<b>1</b>	<b>4</b>	<b>1</b>	<b>1</b>	<b>2</b>	<b>0</b>	<b>1</b>	<b>2</b>	<b>1</b>	<b>3</b>	<b>2</b>	<b>0</b>	<b>10</b>	<b>1</b>	<b>4</b>	<b>2</b>	<b>1</b>	<b>4</b>	<b>3</b>	<b>1</b>	<b>12</b>	<b>4</b>	<b>2</b>	<b>1</b>	<b>9</b>	<b>2</b>	<b>3</b>	
<b>Fonds</b>																												
fond annulaire																												
fond plat																												
<b>Total fonds</b>																												

Tabl. 5.132 - Répartition des formes par groupe technique de l'horizon céramologique CLV H1 (dernier tiers IV<sup>e</sup>-V<sup>e</sup> siècle).



Famille	Catég. céramique	GT		
		GT	NR	NMI
Céramiques fines	Dér. sigillée	ds01.1	1	[1]
	Eng. et lissée	08.3	1	[1]
		09.17	5	1
	Peinte à déc. ocre	09.11	2	[1]
Céramiques communes	Eng. orangé	09.3	12	1
		10.1	1	[1]
		11.6	6	1
	Eng. blanc	09.21	1	1
		11.8	3	1
	Eng. doré	09.22	2	[1]
	Gris bleuté	04.1	1	1
	Gris bleuté lissée	02.1	3	1
	Sombre lissée	06.6	2	[1]
	Com. grise	05.2	9	1
		05.3	9	1
		05.5	12	3
		06.3	3	2
Com. sombre	05.1	10	1	
	06.1	31	3	
Com. claire	09.1	23	2	
	11.1	42	8	
	11.5	4	1	
Non tournée	11.13	3	1	

**Tabl. 5.133 - Groupes techniques de l'horizon céramologique CLV H2 (VII<sup>e</sup> siècle).**

Formes	Céram. fines Eng. et lissée	Céramiques communes							TOTAL
		Eng. orangé	Eng. blanc	Gris bleuté	Com. grise	Com. sombre	Com. claire	Non tournée	
1-202 (assiette)	1								1
2-101 (coupe)			1				1		2
2-102 (coupe)				1		1	1		3
2-201 (coupe/jatte)		1					1		2
2-402 (coupe/jatte)							1		1
3-101 (pot)					1				1
3-104							1		1
4-101 (pot)					1	4			5
4-102 (pot)					1				1
4-103 (pot)							4		4
4-105 (pot)			1				1		2
4-107						1	1	1	3
4/5-500/600 (cruche/pichet)					2				2
<b>TOTAL</b>	<b>1</b>	<b>1</b>	<b>2</b>	<b>1</b>	<b>5</b>	<b>6</b>	<b>11</b>	<b>1</b>	<b>27</b>
<b>Fonds</b>									
fond plat	1						3		4
<b>Total fonds</b>	<b>1</b>						<b>3</b>		<b>4</b>

**Tabl. 5.134 - Répartition des formes par catégorie céramique de l'horizon céramologique CLV H2 (VII<sup>e</sup> siècle).**

Formes	Céram. fines		Céramiques communes											
	09.3	09.17	11.6	09.21	11.8	04.1	05.3	05.5	06.3	05.1	06.1	09.1	11.1	11.13
1-202 (assiette)		1												
2-101 (coupe)				1								1		
2-102 (coupe)						1					1		1	
2-201 (coupe/jatte)			1										1	
2-402 (coupe/jatte)													1	
3-101 (pot)								1						
3-104													1	
4-101 (pot)							1			1	3			
4-102 (pot)									1					
4-103 (pot)												1	3	
4-105 (pot)					1								1	
4-107										1			1	1
4/5-500/600 (cruche/pichet)								2						
<b>TOTAL</b>		<b>1</b>	<b>1</b>	<b>1</b>	<b>1</b>	<b>1</b>	<b>1</b>	<b>3</b>	<b>1</b>	<b>2</b>	<b>4</b>	<b>2</b>	<b>9</b>	<b>1</b>
<b>Fonds</b>														
fond plat	1												3	
<b>Total fonds</b>	<b>1</b>												<b>3</b>	

Tabl. 5.135 - Répartition des formes par groupe technique de l'horizon céramologique CLV H2 (VII<sup>e</sup> siècle).

Famille	Catég. céramique	GT		
		GT	NR	NMI
Céramiques fines	Eng. et lissée	08.3	3	[1]
		09.15	7	2
		09.17	12	5
	Peinte à déc. ocre	09.11	4	1
		10.5	6	[1]
	Fine claire	08.1	31	1
Céramiques communes	Eng. brossé	08.4	4	2
		09.10	17	5
	Eng. orangé	09.3	7	[1]
		11.6	4	2
	Eng. blanc	11.8	13	3
	Eng. doré	09.22	28	2
	Gris bleuté	02.2	9	3
		04.1	32	4
	Gris bleuté lissée	02.1	13	2
		04.3	35	7
		05.4	1	1
	Sombre lissée	06.6	32	8
		06.8	1	[1]
		05.2	888	45
	Com. grise	05.3	575	68
		05.5	523	32
		06.2	299	14
06.3		117	11	
05.1		342	26	
Com. sombre	05.7	270	28	
	06.1	1053	87	
	06.10	246	38	
	07.1	32	2	
Grise rugueuse	04.2	4	2	
	07.3	37	1	
Com. claire	09.1	181	32	
	11.1	525	39	
	11.5	181	12	
Claire rugueuse	11.3	7	3	
Non tournée	07.4	19	2	
	06.7	4	4	
	11.13	21	[1]	

Ci-contre :

**Tabl. 5.136 - Groupes techniques de l'horizon céramologique CLV H3 (fin VII<sup>e</sup>-première moitié VIII<sup>e</sup> siècle).**

Formes	Céramiques fines					
	Déc. éponge		Eng. et lissée		Peinte à déc. ocre	
	nb	%	nb	%	nb	%
Raimb. 5	1	100%				
1-101 (assiette)						
1-103 (assiette)						
1-201 (plat/assiette)						
1-203 (plat/assiette)						
2-101 (coupe)			1	25%		
2-102 (coupe)			2	50%		
2-103 (coupe)						
2-201 (coupe/jatte)			1	25%		
2-403 (coupe/jatte)						
2-502 (marmite)						
2-602 (marmite)						
2-701 (mortier)						
2-702 (mortier)						
2-703 (mortier)						
3-101 (pot)						
3-103 (pot)						
3-104 (pot)						
3-401 (cruche)						
3/4-103 (pot)						
4-101 (pot)						
4-102 (pot)						
4-103 (pot)						
4-104 (pot)						
4-105 (pot)						
4-106 (pot)						
4-107 (pot)						
4-301 (cruche)					1	100%
4-601 (cruche/pichet)						
4/5-500/600 (cruche)						
5-500 (cruche/pichet)						
7-101 (couvercle)						
<b>TOTAL</b>	<b>1</b>	<b>100%</b>	<b>4</b>	<b>100%</b>	<b>1</b>	<b>100%</b>
<b>Fonds</b>						
fond annulaire						
fond plat						
fond lenticulaire						
<b>Total fonds</b>						

**Tabl. 5.137 - Répartition des formes  
des céramiques fines de l'horizon céramologique  
CLV H3 (fin VII<sup>e</sup>-première moitié VIII<sup>e</sup> siècle).**

Le total des formes se trouve sur le tableau suivant.

Formes	Céramiques communes																TOTAL									
	Eng. brossé		Eng. orangé		Eng. blanc		Gris bleuté		Sombre lissée		Com. grise		Com. sombre		Grise rugueuse		Com. claire		Claire rugueuse		Non tournée					
	nb	%	nb	%	nb	%	nb	%	nb	%	nb	%	nb	%	nb	%	nb	%	nb	%	nb	%	nb	%		
Raimb. 5																										
1-101 (assiette)																										
1-103 (assiette)																										
1-201 (plat/assiette)																										
1-203 (plat/assiette)																										
2-101 (coupe)	1	17%	1	33%			1	25%	2	40%	3	2%	6	3%			1	1%								
2-102 (coupe)			1	33%			1	25%	1	20%	1	1%	1	1%			2	3%								
2-103 (coupe)									2	29%			4	2%									20	4%		
2-201 (coupe/jatte)	1	17%	1	33%																		2	0%			
2-401 (coupe/jatte)																						3	1%			
2-502 (marmite)	1	17%										1	1%	1	1%			2	3%			2	0%			
2-602 (marmite)																										
2-701 (mortier)																										
2-702 (mortier)																										
2-703 (mortier)																										
3-101 (pot)																										
3-103 (pot)																										
3-104 (pot)																										
3-401 (cruche)																										
3/4-103 (pot)					2	67%	1	25%																		
4-101 (pot)																										
4-102 (pot)	3	50%																								
4-103 (pot)																										
4-104 (pot)																										
4-105 (pot)					1	33%																				
4-106 (pot)																										
4-107 (pot)																										
4-301 (cruche)																										
4-601 (cruche/pichet)																										
4/5-500/600 (cruche)																										
5-500 (cruche/pichet)																										
7-101 (couvercle)							1	25%																		
<b>TOTAL</b>	<b>6</b>	<b>100%</b>	<b>3</b>	<b>100%</b>	<b>3</b>	<b>100%</b>	<b>4</b>	<b>100%</b>	<b>7</b>	<b>100%</b>	<b>5</b>	<b>100%</b>	<b>166</b>	<b>100%</b>	<b>172</b>	<b>100%</b>	<b>4</b>	<b>100%</b>	<b>72</b>	<b>100%</b>	<b>3</b>	<b>100%</b>	<b>1</b>	<b>100%</b>	<b>452</b>	<b>100%</b>
<b>Fonds</b>																										
fond annulaire	1	50%							1	25%			1	1%					2	9%					5	2%
fond plat	1	50%	2	100%			1	100%	3	75%	8	100%	83	92%	68	96%	1	100%	21	91%			5	100%	200	93%
fond lenticulaire													6	7%	3	4%									9	4%
<b>Total fonds</b>	<b>2</b>	<b>100%</b>	<b>2</b>	<b>100%</b>			<b>1</b>	<b>100%</b>	<b>4</b>	<b>100%</b>	<b>8</b>	<b>100%</b>	<b>90</b>	<b>100%</b>	<b>71</b>	<b>100%</b>	<b>1</b>	<b>100%</b>	<b>23</b>	<b>100%</b>			<b>5</b>	<b>100%</b>	<b>214</b>	<b>100%</b>

Tabl. 5.138 - Répartition des formes des céramiques communes de l'horizon céramologique CLV H3 (fin VII<sup>e</sup>-première moitié VIII<sup>e</sup> siècle).

Total : céramiques fines et céramiques communes.

Formes	Céram. fines		Céramiques communes																													
	09.17	09.11	02.1	02.2	04.1	04.2	04.3	05.1	05.2	05.3	05.4	05.5	05.7	06.1	06.2	06.3	06.6	06.7	06.10	07.1	07.3	07.4	09.1	09.10	09.15	11.1	11.3	11.5	11.6	11.8		
1-101 (assiette)						2							1	4															1			
1-103 (assiette)							1	1					2						1													
1-201 (plat/assiette)									1										1													
1-203 (plat/assiette)									1		1		1	4				1		1												
2-101 (coupe)	1		1		1			1	1				1												1							
2-102 (coupe)	2				1	2	1	4	2			2	1	1				1		2					1							
2-103 (coupe)						2																										
2-201 (coupe/jatte)	1																								1							
2-403 (coupe/jatte)						1	1																									
2-502 (marmite)																								1	1							
2-602 (marmite)							1			1																						
2-701 (mortier)																							2									
2-702 (mortier)																								1								
2-703 (mortier)																							1									
3-101 (pot)												1		2																		
3-103 (pot)																			1													
3-104 (pot)											2		1																			
3-401 (cruche)													1	1																		
3/4-103 (pot)							2		2			2							2													
4-101 (pot)						1	1	6	18	36		10	5	28	8	1	1		13	1	1		10									
4-102 (pot)							2	12	9			3	8	23	3	2		8				3	3									
4-103 (pot)										1							1															
4-104 (pot)							1	4	3	10		5	6	7		1		2					1									
4-105 (pot)													1	1				1					6									
4-106 (pot)										2		1	1	4				1														
4-107 (pot)							1	3	1			1		3				2				1	1									
4-301 (cruche)		1																														
4-601 (cruche/pichet)												1		1																		
4/5-500/600 (cruche)							3	2	1			8	2	2	1																	
5-500 (cruche/pichet)							1																									
7-101 (couvercle)																																
<b>TOTAL</b>	<b>4</b>	<b>1</b>	<b>1</b>	<b>1</b>	<b>3</b>	<b>2</b>	<b>6</b>	<b>23</b>	<b>45</b>	<b>67</b>	<b>1</b>	<b>33</b>	<b>29</b>	<b>84</b>	<b>12</b>	<b>9</b>	<b>4</b>	<b>0</b>	<b>35</b>	<b>1</b>	<b>2</b>	<b>1</b>	<b>26</b>	<b>6</b>	<b>2</b>	<b>34</b>	<b>3</b>	<b>10</b>	<b>1</b>	<b>3</b>		
<b>Fonds</b>																																
fond annulaire		1													1																	
fond plat			1	1	2	15	24	15				27	7	35	10	7	8	3	9	2			2	2	1							
fond lenticulaire						1	3					2	1	1		1		1														
<b>Total fonds</b>		<b>1</b>	<b>1</b>	<b>1</b>	<b>2</b>	<b>16</b>	<b>27</b>	<b>15</b>		<b>15</b>		<b>29</b>	<b>8</b>	<b>36</b>	<b>11</b>	<b>8</b>	<b>8</b>	<b>4</b>	<b>9</b>	<b>2</b>	<b>2</b>	<b>1</b>	<b>4</b>	<b>2</b>	<b>10</b>	<b>2</b>	<b>9</b>	<b>2</b>	<b>2</b>	<b>2</b>		

Tabl. 5.139 - Répartition des formes par groupe technique de l'horizon céramologique CLV H3 (fin VII<sup>e</sup>-première moitié VIII<sup>e</sup> siècle).

<b>Famille</b>	<b>Catégorie céramique</b>	<b>Forme</b>	<b>NR</b>	<b>NMI</b>	<b>NTI</b>
Céramiques fines	Peinte à déc. ocre	4-301 (cruche)	<b>9</b>	<b>4</b>	3
		5-202 (amphorette)			1
Céramiques communes	Com. grise	4-601 (pichet/cruche)	<b>20</b>	<b>7</b>	1
		5-501 (pichet/cruche)			1
		5-502 (pichet/cruche)			1
		5-601 (pichet/cruche)			2
		5-602 (pichet/cruche)			1
		Ind. (pichet/cruche)			1
<b>TOTAL</b>			<b>29</b>	<b>11</b>	

**Tabl. 5.140 - Répartition des catégories céramiques et des formes associées de la collection Martignat, Lezoux.**

Famille	Catégorie céramique	NR	NMI
Céramiques fines	Revêtement argileux	1	[1]
Céramiques communes	Kaolinitique	60	11
	<i>Kaol.1</i>	47	8
	<i>Kaol.3</i>	13	3
Amphores	Africaine	66	1
<b>TOTAL</b>		<b>127</b>	<b>13</b>

**Tabl. 5.141 - Répartition des céramiques de l'ensemble LMP-01.**

Formes	Kaolinitique			Amph. africaine	TOTAL
	Kaol. 1	Kaol. 3	S/Total		
Keay 62A				1	1
Cathma 2b	1		1		1
Cathma 6a	3	1	4		4
Cathma 6-7	2		2		2
Cathma 7b		2	2		2
coupe/jatte à carène anguleuse	3		3		3
<b>TOTAL</b>	<b>9</b>	<b>3</b>	<b>12</b>	<b>1</b>	<b>13</b>
<b>Fonds</b>					
fond plat	2		2	1	3
<b>Total fonds</b>	<b>2</b>		<b>2</b>	<b>1</b>	<b>3</b>

**Tabl. 5.142 - Répartition des formes par catégorie céramique et groupe technique de l'ensemble LMP-01.**

Famille	Catégorie céramique	NR	NMI
Céramiques fines	Fine claire	1	[1]
Céramiques communes	Kaolinitique	28	3
	<i>Kaol.1</i>	15	1
	<i>Kaol.3</i>	13	2
Amphores	Africaine	2	1
<b>TOTAL</b>		<b>31</b>	<b>5</b>

**Tabl. 5.143 - Répartition des céramiques de l'ensemble LMP-02.**

Formes	Kaolinitique			Amph. africaine	TOTAL
	Kaol. 1	Kaol. 3	S/Total		
Keay 8B				1	1
Cathma 6b	1		1		1
Cathma 6d		1	1		1
Cathma 6-7		1	1		1
<b>TOTAL</b>	<b>1</b>	<b>2</b>	<b>3</b>	<b>1</b>	<b>4</b>
<b>Fonds</b>					
fond bombé	1		1		1
<b>Total fonds</b>	<b>1</b>		<b>1</b>		<b>1</b>

**Tabl. 5.144 - Répartition des formes par catégorie céramique et groupe technique de l'ensemble LMP-02.**

Famille	Catégorie céramique	NR	NMI
Céramiques communes	Kaolinitique	473	35
	<i>Kaol. 1</i>	312	25
	<i>Kaol. 3</i>	161	10
	Oxydante	3	1
	<i>Oxyd. 1</i>	1	[1]
	<i>Oxyd. 2</i>	2	[1]
	<b>S/Total</b>	<b>476</b>	<b>37</b>
Amphores	Africaine	12	[1]
<b>TOTAL</b>		<b>488</b>	<b>38</b>

**Tabl. 5.145 - Répartition des céramiques de l'ensemble LMP-03.**

Formes	Kaolinitique		TOTAL
	Kaol. 1	Kaol. 3	
Cathma 2b	2	2	4
Cathma 6a	8	2	10
Cathma 6b	3	3	6
Cathma 6d	3	2	5
Cathma 7a	2		2
Cathma 7b	3		3
coupe	2		2
coupe/jatte carénée	2		2
<b>TOTAL</b>	<b>25</b>	<b>9</b>	<b>34</b>
<b>Fonds</b>			
fond plat	3	3	6
fond lenticulaire	2	1	3
<b>Total fonds</b>	<b>5</b>	<b>4</b>	<b>9</b>

**Tabl. 5.146 - Répartition des formes par catégorie céramique et groupe technique de l'ensemble LMP-03.**

Famille	Catégorie céramique	NR	NMI
Céramiques communes	Kaolinitique	59	3
	<i>Kaol. 1</i>	44	2
	<i>Kaol. 3</i>	15	1
Amphores	Africaine	8	2
<b>TOTAL</b>		<b>67</b>	<b>5</b>

**Tabl. 5.147 - Répartition des céramiques de l'ensemble LMP-04.**

Formes	Kaolinitique			Amph. africaine	TOTAL
	Kaol. 1	Kaol. 3	S/Total		
Keay 8B				1	1
Keay 62A				1	1
Cathma 6a	1		1		1
Cathma 6d	1		1		1
coupe		1	1		1
<b>TOTAL</b>	<b>2</b>	<b>1</b>	<b>3</b>	<b>2</b>	<b>5</b>

**Tabl. 5.148 - Répartition des formes par catégorie céramique et groupe technique de l'ensemble LMP-04.**



Famille	Catégorie céramique	NR	NMI
Céramiques fines	Sig. Sud-gauloise	1	[1]
	Dér. sig. paléoch.	5	2
	<b>S/Total</b>	<b>6</b>	<b>3</b>
Céramiques communes	Kaolinitique	416	43
	<i>Kaol.1</i>	293	32
	<i>Kaol.3</i>	123	10
	Oxydante	46	2
	<i>Oxyd.2</i>	46	2
	<b>S/Total</b>	<b>462</b>	<b>45</b>
Amphores	Africaine	10	[1]
<b>TOTAL</b>		<b>478</b>	<b>49</b>

**Tabl. 5.149 - Répartition des céramiques de l'ensemble LMP-05.**

Formes	Dér. sig. paléoch.	Kaolinitique			Oxydante Oxyd. 2	TOTAL
		Kaol. 1	Kaol. 3	S/Total		
Cathma 2b		2		2		2
Cathma 5b		2		2		2
Cathma 6a		2	5	7	1	8
Cathma 6-7		3	1	4		4
Cathma 7b		5	1	6	1	7
assiette/plat ?		1		1		1
coupe		7	1	8		8
coupe/jatte carénée		7		7		7
marmite à collerette		2		2		2
DSP 31 (couvercle)	1					1
DSP 45 (couvercle)	1					1
KAOL E9 (couvercle)		2		2		2
<b>TOTAL</b>	<b>2</b>	<b>33</b>	<b>8</b>	<b>41</b>	<b>2</b>	<b>45</b>
<b>Fonds</b>						
fond annulaire	1					1
fond plat		19	5	24	1	25
<b>Total fonds</b>	<b>1</b>	<b>19</b>	<b>5</b>	<b>24</b>	<b>1</b>	<b>26</b>

**Tabl. 5.150 - Répartition des formes par catégorie céramique et groupe technique de l'ensemble LMP-05.**

Famille	Catégorie céramique	NR	NMI
Céramiques fines	Sig. Sud-gauloise	1	[1]
	Dér. sig. paléoch.	1	[1]
	<b>S/Total</b>	<b>2</b>	<b>2</b>
Céramiques communes	Kaolinitique	222	35
	<i>Kaol.1</i>	155	28
	<i>Kaol.3</i>	67	7
Amphores	Africaine	3	[1]
<b>TOTAL</b>		<b>227</b>	<b>39</b>

**Tabl. 5.151 - Répartition des céramiques de l'ensemble LMP-06.**

Formes	Kaolinitique		TOTAL
	Kaol. 1	Kaol. 3	
Cathma 6a	3	1	4
Cathma 6-7	1		1
Cathma 7a	2		2
Cathma 7b	4	1	5
plat/assiette	1		1
assiette carénée	1		1
coupe	6		6
coupe/jatte carénée	4		4
KAOL E9 (couvercle)	2	1	3
<b>TOTAL</b>	<b>22</b>	<b>2</b>	<b>24</b>
<b>Fonds</b>			
fond plat	25	7	32
<b>Total fonds</b>	<b>25</b>	<b>7</b>	<b>32</b>

**Tabl. 5.152 - Répartition des formes par catégorie céramique et groupe technique de l'ensemble LMP-06.**

Famille	Catégorie céramique	NR		NMI	
		nb	%	nb	%
Céramiques fines	Sig. Sud-gauloise	2	0%	[1]	1%
	Fine claire	1	0%	[1]	1%
	<b>S/Total</b>	<b>3</b>	<b>1%</b>	<b>2</b>	<b>2%</b>
Céramiques communes	Kaolinitique	450	95%	103	94%
	<i>Kaol. 1</i>	373	79%	83	76%
	<i>Kaol. 2</i>	22	5%	10	9%
	<i>Kaol. 3</i>	55	12%	10	9%
	Type Maubert	1	0%	1	1%
	Oxydante	1	0%	[1]	1%
	<i>Oxyd. 2</i>	1	0%	[1]	1%
<b>S/Total</b>	<b>452</b>	<b>95%</b>	<b>105</b>	<b>96%</b>	
Amphores	Africaine	14	3%	[1]	1%
	Orientale	6	1%	1	1%
	<b>S/Total</b>	<b>20</b>	<b>4%</b>	<b>2</b>	<b>2%</b>
<b>TOTAL</b>		<b>475</b>	<b>100%</b>	<b>109</b>	<b>100%</b>

Tabl. 5.153 - Répartition des céramiques de l'ensemble LMP-07.

Formes	Céramiques communes					Type Maubert		Amphores		TOTAL	
	Kaolinitique			S/Total				Amph. orientale			
	Kaol. 1	Kaol. 2	Kaol. 3	nb	% NTI	nb	% NTI	nb	% NTI	nb	%
LRA4b								1	100%	1	1%
Cathma 2b	5			5	5%					5	5%
Cathma 5b	2			2	2%					2	2%
Cathma 6a	12			12	12%					12	12%
Cathma 6d	1			1	1%					1	1%
Cathma 6-7	5	1	2	8	8%					8	8%
Cathma 7a	5			5	5%					5	5%
Cathma 7b	15	2	7	24	24%					24	24%
plat/assiette	3	1		4	4%					4	4%
assiette carénée	1			1	1%					1	1%
coupe	15			15	15%					15	15%
coupe/jatte carénée	18	2	1	21	21%					21	21%
jatte						1				1	1%
marmite	1			1	1%					1	1%
KAOL E9 (couvercle)	1			1	1%					1	1%
<b>TOTAL</b>	<b>84</b>	<b>6</b>	<b>10</b>	<b>100</b>	<b>100%</b>	<b>1</b>		<b>1</b>	<b>100%</b>	<b>102</b>	<b>100%</b>
<b>Fonds</b>											
fond plat	37	10	5	52	96%					52	96%
fond lenticulaire	2			2	4%					2	4%
<b>Total fonds</b>	<b>39</b>	<b>10</b>	<b>5</b>	<b>54</b>	<b>100%</b>					<b>54</b>	<b>100%</b>

Tabl. 5.154 - Répartition des formes par catégorie céramique et groupe technique de l'ensemble LMP-07.

Famille	Catégorie céramique	NR		NMI	
Céramiques communes	Kaolinitique	503	97%	146	98%
	Type Maubert	3	1%	[1]	1%
	Oxydante	2	0%	1	1%
	<b>S/Total</b>	<b>508</b>	<b>97%</b>	<b>148</b>	<b>99%</b>
Amphores	Africaine	7	1%	[1]	1%
	Orientale	4	1%	[1]	1%
	<b>S/Total</b>	<b>11</b>	<b>2%</b>	<b>2</b>	<b>2%</b>
<b>TOTAL</b>		<b>519</b>	<b>100%</b>	<b>150</b>	<b>100%</b>

**Tabl. 5.155 - Répartition des céramiques de l'ensemble LMP-08.**

Formes	Kaolinitique			TOTAL	
	Kaol. 1	Kaol. 2	Kaol. 3	nb	%
Cathma 2b	2		4	6	5%
Cathma 4a		1	2	3	2%
Cathma 5b	1			1	1%
Cathma 6a	11	1	3	15	12%
Cathma 6b			1	1	1%
Cathma 6d	1		2	3	2%
Cathma 6-7	9		1	10	8%
Cathma 7a	5			5	4%
Cathma 7b	18	2	7	27	21%
Cathma 7-8			1	1	1%
plat/assiette	9	1		10	8%
assiette carénée	3	3	1	7	5%
coupe	5	3		8	6%
coupe biconique	1			1	1%
coupe/jatte carénée	23	4	2	29	22%
marmite/mortier	1			1	1%
marmite	1			1	1%
<b>TOTAL</b>	<b>90</b>	<b>15</b>	<b>24</b>	<b>129</b>	<b>44%</b>
<b>Fonds</b>					
fond annulaire	1	1		2	3%
fond plat	16	3	38	57	77%
fond bombé	4	1	10	15	20%
<b>Total fonds</b>	<b>21</b>	<b>5</b>	<b>48</b>	<b>74</b>	<b>100%</b>

**Tabl. 5.156 - Répartition des formes par catégorie céramique et groupe technique de l'ensemble LMP-08.**

Catégories céramiques	LMP H1 VI <sup>e</sup> -début VII <sup>e</sup> s.		LMP H2 1 <sup>ère</sup> moitié VII <sup>e</sup> s.		TOTAL	
	NR		NR		NR	
	nb.	%	nb.	%	nb.	%
<b>Céramiques fines</b>						
Sig. Sud-gauloise	1	0%	2	0%	3	0,1%
Dér. sig. paléoch.	5	0,5%	0	0%	5	0,2%
Revêt. argileux	1	0%	0	0%	1	0%
Fine claire	1	0%	1	0%	2	0,1%
<b>S/Total</b>	<b>8</b>	<b>1%</b>	<b>3</b>	<b>0%</b>	<b>11</b>	<b>0,5%</b>
<b>Céramiques communes</b>						
Kaolinitique	1036	87%	953	96%	1989	91%
Type Maubert	0	0%	4	0%	4	0%
Oxydante	49	4%	3	0%	52	2,5%
<b>S/Total</b>	<b>1085</b>	<b>91%</b>	<b>960</b>	<b>97%</b>	<b>2045</b>	<b>93,5%</b>
<b>Amphores</b>						
Africaine	98	8%	21	2%	119	5,5%
Orientale	0	0	10	1%	10	0,5%
<b>S/Total</b>	<b>98</b>	<b>8%</b>	<b>31</b>	<b>3%</b>	<b>129</b>	<b>6%</b>
<b>TOTAL</b>	<b>1191</b>	<b>100%</b>	<b>994</b>	<b>100%</b>	<b>2185</b>	<b>100%</b>

**Tabl. 5.157 - Répartition des catégories céramiques par horizon céramologique, en NR (La Malène).**

Catégories céramiques	LMP H1 VI <sup>e</sup> -début VII <sup>e</sup> s.		LMP H2 1 <sup>ère</sup> moitié VII <sup>e</sup> s.		TOTAL	
	NMI		NMI		NMI	
	nb.	%	nb.	%	nb.	%
<b>Céramiques fines</b>						
Sig. Sud-gauloise	[1]	1%	[1]	0,5%	[2]	0,5%
Dér. sig. paléoch.	3	3%	0	0%	3	1%
Revêt. argileux	[1]	1%	0	0%	[1]	0%
Fine claire	[1]	1%	[1]	0,5%	[2]	0,5%
<b>S/Total</b>	<b>6</b>	<b>6%</b>	<b>2</b>	<b>1%</b>	<b>8</b>	<b>2%</b>
<b>Céramiques communes</b>						
Kaolinitique	94	89%	241	98%	335	95%
Type Maubert	0	0%	1	0%	1	0%
Oxydante	3	3%	1	0%	4	1%
<b>S/Total</b>	<b>97</b>	<b>92%</b>	<b>243</b>	<b>98%</b>	<b>340</b>	<b>96%</b>
<b>Amphores</b>						
Africaine	3	3%	[1]	0,5%	4	1%
Orientale	0	0%	1	0,5%	1	0%
<b>S/Total</b>	<b>3</b>	<b>3%</b>	<b>2</b>	<b>1%</b>	<b>5</b>	<b>1%</b>
<b>TOTAL</b>	<b>106</b>	<b>100%</b>	<b>247</b>	<b>100%</b>	<b>353</b>	<b>100%</b>

**Tabl. 5.158 - Répartition des catégories céramiques par horizon céramologique, en NMI (La Malène).**

Formes	Céram. fines Dér. sig. paléoch. nb %		Céramiques communes					Amphores		TOTAL nb %		
			Kaolinitique			Oxydante		Amph. africaine				
			Kaol. 1	Kaol. 3	Total nb %	Oxyd. 2 nb. %	nb	%				
Keya 8B								2	50%	2	2%	
Keya 62A								2	50%	2	2%	
Cathma 2b			5	2	7	7%				7	7%	
Cathma 5b			2		2	2%				2	2%	
Cathma 6a			14	8	22	24%	1	50%			23	23%
Cathma 6b			4	3	7	8%					7	7%
Cathma 6d			4	3	7	8%					7	7%
Cathma 6-7			5	2	7	8%					7	7%
Cathma 7a			2		2	2%					2	2%
Cathma 7b			8	3	11	12%	1	50%			12	12%
assiette/plat ?			1		1	1%					1	1%
coupe			9	2	11	12%					11	11%
coupe/jatte carénée			12		12	13%					12	12%
marmite à collerette			2		2	2%					2	2%
DSP 31	1	50%									1	1%
DSP 45	1	50%									1	1%
KAOL E9			2		2	2%					2	2%
<b>TOTAL</b>	<b>2</b>	<b>100%</b>	<b>138</b>	<b>46</b>	<b>184</b>	<b>100%</b>	<b>2</b>	<b>100%</b>	<b>4</b>	<b>100%</b>	<b>101</b>	<b>100%</b>
fond annulaire	1	100%									1	3%
fond plat			24	8	32	89%	1	100%	1	100%	34	87%
fond bombé			3	1	4	11%					4	10%
<b>Total fonds</b>	<b>1</b>	<b>100%</b>	<b>27</b>	<b>9</b>	<b>36</b>	<b>100%</b>	<b>1</b>	<b>100%</b>	<b>1</b>	<b>100%</b>	<b>39</b>	<b>100%</b>

Tabl. 5.159 - Répartition des formes par catégorie céramique et groupe technique de l'horizon céramologique LMP H1 (VI<sup>e</sup>-début VII<sup>e</sup> siècle).

Formes	Céramiques communes					Type Maubert		Amphores		TOTAL	
	Kaolinitique			Total		Type Maubert		Amph. orientale		TOTAL	
	Kaol. 1	Kaol. 2	Kaol. 3	nb	% NTI	nb	% NTI	nb	% NTI	nb	%
LRA4b								1	100%	1	0%
Cathma 2b	7		4	11	5%					11	5%
Cathma 4a		1	2	3	1%					3	1%
Cathma 5b	3			3	1%					3	1%
Cathma 6a	23	1	3	27	12%					27	12%
Cathma 6b			1	1	0%					1	0%
Cathma 6d	2		2	4	2%					4	2%
Cathma 6-7	14	1	3	18	8%					18	8%
Cathma 7a	10			10	4%					10	4%
Cathma 7b	33	4	14	51	22%					51	22%
Cathma 7-8			1	1	0%					1	0%
plat/assiette	12	2		14	6%					14	6%
assiette carénée	4	3	1	8	3%					8	3%
coupe	20	3		23	10%					23	10%
coupe/jatte carénée	41	6	1	48	21%					48	21%
jattes	1		2	3	1%	1	100%			4	2%
marmite	2			2	1%					2	1%
marmite/mortier	1			1	0%					1	0%
KAOL E9 (couvercle)	1			1	0%					1	0%
<b>TOTAL</b>	<b>174</b>	<b>21</b>	<b>34</b>	<b>229</b>	<b>100%</b>	<b>1</b>	<b>100%</b>	<b>1</b>	<b>100%</b>	<b>231</b>	<b>100%</b>
<b>Fonds</b>											
fond annulaire	1	1		2	2%					2	2%
fond plat	53	13	43	109	85%					109	85%
fond lenticulaire	6	1	10	17	13%					17	13%
<b>Total fonds</b>	<b>60</b>	<b>15</b>	<b>53</b>	<b>128</b>	<b>100%</b>					<b>128</b>	<b>100%</b>

Tabl. 5.160 - Répartition des formes par catégorie céramique et groupe technique de l'horizon céramologique LMP H2 (première moitié VII<sup>e</sup> siècle).

Famille	Catégorie céramique	NR	NMI
Céramiques antérieures au IV <sup>e</sup> s.	Eng. blanc	3	[1]
	<i>Terra nigra</i>	2	[1]
	<b>S/Total</b>	<b>5</b>	<b>2</b>
Céramiques fines	Fine claire	3	1
	<b>S/Total</b>	<b>3</b>	<b>1</b>
Céramiques communes	Eng. brossé	1	[1]
	Gris bleuté	5	[1]
	Gris bleuté lissée	8	2
	Com. grise	26	3
	Com. claire	7	[1]
	Non tournée	4	[1]
	<b>S/Total</b>	<b>51</b>	<b>9</b>
<i>Dolium</i>		2	[1]
Indéterminées		2	0
<b>TOTAL</b>		<b>63</b>	<b>13</b>

**Tabl. 5.161 - Répartition des céramiques de l'ensemble MAL-01.**

Famille	Catég. céramique	GT		
		GT	NR	NMI
Céram. fines	Fine claire	08.1	3	1
Céramiques communes	Eng. brossé	08.4	1	[1]
	Gris bleuté	02.2	5	[1]
	Gris bleuté lissée	02.1	8	2
	Com. grise	05.3	25	2
		06.3	1	[1]
	Com. claire	11.1	7	[1]
Non tournée	06.7	4	[1]	

**Tabl. 5.162 - Groupes techniques de l'ensemble MAL-01.**

Formes	Gris bleuté lissée 02.1	Com. grise 05.3	TOTAL
2-201 (coupe/jatte)	1		<b>1</b>
2-701 (mortier)	1		<b>1</b>
4-101 (pot)		1	<b>1</b>
4-104 (pot)		1	<b>1</b>
<b>Total NTI</b>	<b>2</b>	<b>2</b>	<b>4</b>
<b>Fonds</b>			
fond annulaire	1		<b>1</b>
fond plat		2	<b>2</b>
<b>Total fonds</b>	<b>1</b>	<b>2</b>	<b>3</b>

**Tabl. 5.163 - Répartition des formes par catégorie céramique de l'ensemble MAL-01.**

Famille	Catégorie céramique	NR	NMI
Céramiques antérieures au IV <sup>e</sup> s.	<i>Terra nigra</i>	1	[1]
	Non tournée	6	1
	Amph.	1	[1]
	<b>S/Total</b>	<b>8</b>	<b>3</b>
Céramiques fines	Eng. et lissée	4	1
	Fine claire	1	[1]
	<b>S/Total</b>	<b>5</b>	<b>2</b>
Céramiques communes	Eng. orangé	1	[1]
	Gris bleuté	7	2
	Gris bleuté lissée	5	1
	Com. grise	6	3
	Com. sombre	3	[1]
	Com. claire	4	2
	<b>S/Total</b>	<b>26</b>	<b>10</b>
<b>TOTAL</b>		<b>39</b>	<b>15</b>

**Tabl. 5.164 - Répartition des céramiques de l'ensemble MAL-02.**

Famille	Catég. céramique	GT		
		GT	NR	NMI
Céramiques fines	Eng. et lissée	08.3	4	1
	Fine claire	08.1	1	[1]
céramiques communes	Eng. orangé	09.3	1	[1]
	Gris bleuté	02.2	7	2
	Gris bleuté lissée	02.1	5	1
	Com. grise	05.3	5	2
		06.3	1	[1]
	Com. sombre	07.1	3	[1]
	Com. claire	09.1	3	1
11.1		1	[1]	

**Tabl. 5.165 - Groupes techniques de l'ensemble MAL-02.**

Formes	Céram. fines Eng. et lissée 08.3	Gris bleuté 02.2	Céramiques communes			TOTAL
			Gris bleuté lissée 02.1	Com. grise 05.3	Com. claire 09.1	
2-102 (coupe)				1		1
2-201 (coupe/jatte)			1			1
4-101 (pot)				1	1	2
<b>TOTAL</b>	<b>0</b>	<b>0</b>	<b>1</b>	<b>2</b>	<b>1</b>	<b>4</b>
<b>Fonds</b>						
fond annulaire	1	1				2
<b>Total fonds</b>	<b>1</b>	<b>1</b>				<b>2</b>

**Tabl. 5.166 - Répartition des formes par catégorie céramique de l'ensemble MAL-02.**

Famille	Catégorie céramique	NR		NMI	
Céramiques antérieures au IV <sup>e</sup> s.	Sigillée	2	3%	1	4%
	Eng. blanc	2	3%	[1]	4%
	<i>Terra nigra</i>	1	1%	[1]	4%
	Non tournée	3	4%	[1]	4%
	<b>S/Total</b>	<b>8</b>	<b>11%</b>	<b>4</b>	<b>16%</b>
Céramiques fines	Sig. Centre Gaule	2	3%	2	8%
	Peinte à déc. ocre	1	1%	1	4%
	Fine lissée	1	1%	[1]	4%
	<b>S/Total</b>	<b>4</b>	<b>6%</b>	<b>4</b>	<b>16%</b>
Céramiques communes	Eng. orangé	5	7%	1	4%
	Gris bleuté	1	1%	[1]	4%
	Gris bleuté lissée	13	18%	5	20%
	Com. grise	5	7%	3	12%
	Grise rugueuse	3	4%	1	4%
	Com. claire	26	36%	4	16%
	Claire lissée	1	1%	1	4%
	<b>S/Total</b>	<b>54</b>	<b>75%</b>	<b>16</b>	<b>64%</b>
<i>Dolium</i>		5	7%	1	4%
Indéterminées		1	1%	0	0%
<b>TOTAL</b>		<b>72</b>	<b>100%</b>	<b>25</b>	<b>100%</b>

Tabl. 5.167 - Répartition des céramiques de l'ensemble MAL-03.

Famille	Catég. céramique	GT		
		GT	NR	NMI
Céramiques fines	Peinte à déc. ocre	10.5	1	1
	Fine lissée	08.2	1	[1]
Céramiques communes	Eng. orangé	09.3	5	1
	Gris bleuté	02.2	1	[1]
	Gris bleuté lissée	02.1	13	5
	Com. grise	05.3	4	2
		06.3	1	[1]
	Grise rugueuse	07.3	3	1
	Com. claire	09.1	7	1
		09.5	8	[1]
09.6		1	1	
11.1		10	[1]	
Claire lissée	09.8	1	1	

Tabl. 5.168 - Groupes techniques de l'ensemble MAL-03.

Formes	Céramiques fines		Céramiques communes						TOTAL
	Sig. Centre Gaule	Peinte à déc. ocre	Eng. orangé	Gris bleuté lissée	Com. grise	Grise rugueuse	Com. claire	Claire lissée	
Lez. 211	1								1
Lez. 221	1								1
1-301 (plat)				1					1
2-101 (coupe)				2					2
2-102 (coupe)				2					2
2-201 (coupe/jatte)							1		1
4-101 (pot)					2		1		3
ind. (pichet)			1						1
<b>TOTAL</b>	<b>2</b>	<b>0</b>	<b>1</b>	<b>5</b>	<b>2</b>	<b>0</b>	<b>2</b>	<b>0</b>	<b>12</b>
<b>Fonds</b>									
fond annulaire				1					1
fond plat		1				1		1	3
<b>Total fonds</b>		<b>1</b>		<b>1</b>		<b>1</b>		<b>1</b>	<b>4</b>

Tabl. 5.169 - Répartition des formes par catégorie céramique de l'ensemble MAL-03.



Formes	Céram. fines 10.5	Céramiques communes						
		02.1	05.3	07.3	09.1	09.3	09.6	09.8
Lez. 211								
Lez. 221								
1-301 (plat)		1						
2-101 (coupe)		2						
2-102 (coupe)		2						
2-201 (coupe/jatte)					1			
4-101 (pot)			2				1	
ind. (pichet)						1		
<b>TOTAL</b>	<b>0</b>	<b>5</b>	<b>2</b>	<b>0</b>	<b>1</b>	<b>1</b>	<b>1</b>	<b>0</b>
<b>Fonds</b>								
fond annulaire		1						
fond plat	1			1				1
<b>Total fonds</b>	<b>1</b>	<b>1</b>		<b>1</b>				<b>1</b>

Tabl. 5.170 - Répartition des formes par groupe technique de l'ensemble MAL-03.

Famille	Catégorie céramique	NR	NMI
Céramiques fines	Eng. et lissée	3	1
	Peinte à déc. ocre	2	1
	Fine lissée	3	[1]
	<b>S/Total</b>	<b>8</b>	<b>3</b>
Céramiques communes	Eng. brossé	2	[1]
	Gris bleuté lissée	8	3
	Sombre lissée	2	[1]
	Com. claire	3	[2]
	Claire lissée	1	[1]
	<b>S/Total</b>	<b>16</b>	<b>8</b>
<b>TOTAL</b>		<b>24</b>	<b>11</b>

Tabl. 5.171 - Répartition des céramiques de l'ensemble MAL-04.

Famille	Catég. céramique	GT		
		GT	NR	NMI
Céramiques fines	Eng. et lissée	08.3	3	1
	Peinte à déc. ocre	10.5	2	1
	Fine lissée	08.2	3	[1]
Céramiques communes	Eng. brossé	09.10	2	[1]
	Gris bleuté lissée	02.1	8	3
	Sombre lissée	06.6	2	[1]
	Com. claire	09.5	2	[1]
		11.1	1	[1]
	Claire lissée	09.8	1	[1]

Tabl. 5.172 - Groupes techniques de l'ensemble MAL-04.

Formes	Céramiques fines		Céramiques communes	TOTAL
	Eng. et lissée 08.3	Peinte à déc. ocre 10.5	Gris bleuté lissée 02.1	
2-101 (coupe)			1	<b>1</b>
2-201 (coupe/jatte)			1	<b>1</b>
4-301 (cruche)		1		<b>1</b>
<b>TOTAL</b>	<b>0</b>	<b>1</b>	<b>2</b>	<b>3</b>
<b>Fonds</b>				
fond annulaire	1	1		<b>2</b>
<b>Total fonds</b>	<b>1</b>	<b>1</b>		<b>2</b>

Tabl. 5.173 - Répartition des formes par catégorie céramique de l'ensemble MAL-04.

Famille	Catégorie céramique	NR	NMI
Céramiques fines	Eng. et lissée	11	1
	Fine claire	7	1
	<b>S/Total</b>	<b>18</b>	<b>2</b>
Céramiques communes	Eng. brossé	9	[1]
	Eng. orangé	2	[1]
	Gris bleuté	2	1
	Gris bleuté lissée	5	1
	Com. grise	4	[1]
	Com. sombre	1	[1]
	Com. claire	8	2
	Non tournée	24	1
	<b>S/Total</b>	<b>55</b>	<b>9</b>
<b>TOTAL</b>		<b>73</b>	<b>11</b>

**Tabl. 5.174 - Répartition des céramiques de l'ensemble MAL-05.**

Famille	Catég. céramique	GT		
		GT	NR	NMI
Céramiques fines	Eng. et lissée	08.3	11	1
	Fine claire	08.1	7	1
Céramiques communes	Eng. brossé	08.4	9	[1]
	Eng. orangé	09.3	2	[1]
	Gris bleuté	02.2	2	1
	Gris bleuté lissée	02.1	5	1
	Com. grise	05.3	4	[1]
	Com. sombre	07.1	1	[1]
	Com. claire	09.1	2	1
		11.1	6	[1]
Non tournée	06.7	24	1	

**Tabl. 5.175 - Groupes techniques de l'ensemble MAL-05.**

Formes	Céramiques fines		Gris bleuté 02.2	Céramiques communes		Non tournée 06.7	TOTAL
	Eng. et lissée 08.3	Fine claire 08.1		Gris bleuté lissée 02.1	Com. claire 09.1		
2-101 (coupe)					1		1
4-101 (pot)		1					1
4-103 (pot)						1	1
<b>TOTAL</b>	<b>0</b>	<b>1</b>	<b>0</b>	<b>0</b>	<b>1</b>	<b>1</b>	<b>3</b>
<b>Fonds</b>							
fond annulaire		1		1			2
fond plat	1		1			1	3
<b>Total fonds</b>	<b>1</b>	<b>1</b>	<b>1</b>	<b>1</b>		<b>1</b>	<b>5</b>

**Tabl. 5.176 - Répartition des formes par catégorie céramique de l'ensemble MAL-05.**

Famille	Catégorie céramique	NR		NMI	
Céramiques antérieures au IV <sup>e</sup> s.	Sigillée	9	2%	3	4%
	Grise ardoisée	2	1%	[1]	1%
	Eng. blanc	9	2%	[1]	1%
	Fine engobée	1	0%	[1]	1%
	Paroi fine	3	1%	[1]	1%
	<i>Terra nigra</i>	20	5%	2	3%
	<i>Terra rubra</i>	1	0%	[1]	1%
	Com. eng. rouge	5	1%	[1]	1%
	Amph.	2	1%	[1]	1%
	<b>S/Total</b>	<b>52</b>	<b>14%</b>	<b>12</b>	<b>15%</b>
	Céramiques fines	Sig. Centre Gaule	12	3%	3
Eng. et lissée		12	3%	2	3%
Peinte à déc. ocre		1	0%	[1]	1%
Fine claire		6	2%	1	1%
Fine lissée		16	4%	6	8%
<b>S/Total</b>		<b>47</b>	<b>13%</b>	<b>13</b>	<b>16%</b>
Céramiques communes	Eng. brossé	9	2%	[2]	3%
	Eng. orangé	6	2%	1	1%
	Gris bleuté	58	16%	10	13%
	Gris bleuté lissée	87	23%	19	24%
	Com. grise	54	14%	8	10%
	Grise rugueuse	4	1%	2	3%
	Com. claire	35	9%	11	14%
	<b>S/Total</b>	<b>253</b>	<b>68%</b>	<b>53</b>	<b>65%</b>
<i>Dolium</i>		21	6%	2	2%
<b>TOTAL</b>		<b>373</b>	<b>100%</b>	<b>80</b>	<b>100%</b>

Tabl. 5.177 - Répartition des céramiques de l'ensemble MAL-06.

Famille	Catég. céramique	GT			
		GT	NR	NMI	
Céramiques fines	Eng. et lissée	08.3	12	2	
	Peinte à déc. ocre	10.5	1	[1]	
	Fine claire	08.1	6	1	
	Fine lissée	08.2	16	6	
Céramiques communes	Eng. brossé	08.4	8	[1]	
		09.10	1	[1]	
	Eng. orangé	09.3	6	1	
	Gris bleuté		02.2	58	10
			02.1	84	17
			04.3	1	1
			05.8	2	[1]
	Com. grise		02.4	32	4
			05.3	18	2
			05.5	1	[1]
			06.3	3	[1]
			06.3	3	[1]
	Grise rugueuse		04.2	1	1
		07.3	3	1	
Com. claire		09.1	25	9	
		09.5	4	1	
		11.1	6	1	

Tabl. 5.178 - Groupes techniques de l'ensemble MAL-06.

Formes	Sig. Centre Gaule	Céramiques fines			Céramiques communes						TOTAL
		Eng. et lissée	Fine claire	Fine lissée	Eng. orangé	Gris bleuté	Gris bleuté lissée	Com. grise	Grise rugueuse	Com. claire	
Lez. 203/217/ 220	1										1
Lez. 211	1										1
Lez. 224	1										1
1-202 (assiette)								1			1
1-403 (plat)							1			1	2
2-101 (coupe)		1		4		4	3			1	12
2-102 (coupe)							8			1	9
2-103 (coupe)						1		1			2
2-201 (coupe/jatte)		1	1	1		1	1	2		2	9
2-401 (coupe/jatte)						1					1
2-701 (mortier)						1					1
3-103 (pot)										1	1
3-104 (pot)									1		1
4-101 (pot)						2	1	2		2	7
4/5-600 (pichet)										2	2
7-101 (couvercle)										1	1
<b>TOTAL</b>	<b>3</b>	<b>2</b>	<b>1</b>	<b>5</b>	<b>0</b>	<b>10</b>	<b>14</b>	<b>6</b>	<b>1</b>	<b>11</b>	<b>50</b>
<b>Fonds</b>											
fond annulaire	1					1	2	1		1	6
fond plat					1	3	2	3	1		10
<b>Total fonds</b>	<b>1</b>				<b>1</b>	<b>4</b>	<b>4</b>	<b>4</b>	<b>1</b>	<b>1</b>	<b>16</b>

Tabl. 5.179 - Répartition des formes par catégorie céramique de l'ensemble MAL-06.

Formes	Céramiques fines			Céramiques communes									
	08.3	08.1	08.2	02.1	02.2	02.4	04.2	05.3	07.3	09.1	09.3	09.5	11.1
1-202 (assiette)						1							
1-403 (plat)				1						1			
2-101 (coupe)	1		4	3	4					1			
2-102 (coupe)				8						1			
2-103 (coupe)					1	1							
2-201 (coupe/jatte)	1	1	1	1	1	2				2			
2-401 (coupe/jatte)					1								
2-701 (mortier)					1								
3-103 (pot)													1
3-104 (pot)									1				
4-101 (pot)				1	2	1		1		2			
4/5-600 (pichet)										2			
7-101 (couvercle)												1	
<b>TOTAL</b>	<b>2</b>	<b>1</b>	<b>5</b>	<b>14</b>	<b>10</b>	<b>5</b>	<b>0</b>	<b>1</b>	<b>1</b>	<b>9</b>	<b>0</b>	<b>1</b>	<b>1</b>
<b>Fonds</b>													
fond annulaire				2	1			1		1			
fond plat				2	3	2	1	1			1		
<b>Total fonds</b>				<b>4</b>	<b>4</b>	<b>2</b>	<b>1</b>	<b>2</b>		<b>1</b>	<b>1</b>		

Tabl. 5.180 - Répartition des formes par groupe technique de l'ensemble MAL-06.

Famille	Catégorie céramique	NR		NMI	
Céramiques antérieures au IV <sup>e</sup> s.	Sigillée	11	2%	4	3%
	Grise ardoisée	2	0%	[1]	1%
	Eng. blanc	14	2%	[1]	1%
	Fine engobée	1	0%	[1]	1%
	Paroi fine	3	0%	[1]	1%
	<i>Terra nigra</i>	24	4%	2	2%
	<i>Terra rubra</i>	1	0%	[1]	1%
	Com. eng. rouge	5	1%	[1]	1%
	Non tournée	9	1%	1	1%
	Amph.	3	0%	[1]	1%
	<b>S/Total</b>	<b>73</b>	<b>11%</b>	<b>14</b>	<b>13%</b>
Céramiques fines	Sig. Centre Gaule	14	2%	5	5%
	Eng. et lissée	30	5%	3	3%
	Peinte à déc. ocre	4	1%	1	1%
	Fine claire	17	3%	2	2%
	Fine lissée	20	3%	6	6%
	<b>S/Total</b>	<b>85</b>	<b>13%</b>	<b>17</b>	<b>16%</b>
Céramiques communes	Eng. brossé	21	3%	[2]	2%
	Eng. orangé	14	2%	1	2%
	Gris bleuté	81	13%	13	12%
	Gris bleuté lissée	118	18%	24	22%
	Sombre lissée	2	0%	[1]	1%
	Com. grise	91	14%	13	12%
	Com. sombre	4	1%	[1]	1%
	Grise rugueuse	11	2%	2	2%
	Com. claire	83	13%	15	14%
	Claire lissée	2	0%	1	1%
	Non tournée	28	4%	1	1%
	<b>S/Total</b>	<b>455</b>	<b>71%</b>	<b>74</b>	<b>69%</b>
	<i>Dolium</i>		28	4%	3
Indéterminées		3	0%	0	0%
<b>TOTAL</b>		<b>644</b>	<b>100%</b>	<b>108</b>	<b>100%</b>

**Tabl. 5.181 - Répartition de l'ensemble des céramiques de Malintrat, en NR et NMI.**

Famille	Catég. céramique	GT		
		GT	NR	NMI
Céramiques fines	Eng. et lissée	08.3	30	3
	Peinte à déc. ocre	10.5	4	1
	Fine claire	08.1	17	2
	Fine lissée	08.2	20	6
Céramiques communes	Eng. brossé	08.4	18	[1]
		09.10	3	[1]
	Eng. orangé	09.3	14	2
	Gris bleuté	02.2	73	13
	Gris bleuté lissée	02.1	131	29
		04.3	1	1
		05.8	2	[1]
		Sombre lissée	06.6	2
	Com. grise	02.4	32	4
		05.3	56	8
		05.5	1	[1]
		06.3	6	[1]
		Com. sombre	07.1	4
	Grise rugueuse	04.2	4	1
		07.3	6	2
		Com. claire	09.1	37
		09.5	14	1
	09.6	1	1	
	11.1	31	1	
Claire lissée	09.8	2	1	
Non tournée	06.7	28	1	

**Tabl. 5.182 - Groupes techniques de Malintrat : total des céramiques.**

Formes	Sig. Centre Gaule	Céramiques fines				Céramiques communes									TOTAL	
		Eng. et lissée	Peinte à déc. ocre	Fine claire	Fine lissée	Eng. orangé	Gris bleuté	Gris bleuté lissée	Com. grise	Grise rugueuse	Com. claire	Claire lissée	Non tournée	nb.	%	
Lez. 203/217/220	1														1	1%
Lez. 211	2														2	3%
Lez.221	1														1	1%
Lez. 224	1														1	1%
1-202 (assiette)								1	1						2	3%
1-301 (plat)								1							1	1%
1-402/403 (plat)											1				1	1%
2-101 (coupe)		1			4		4	5			2				16	21%
2-102 (coupe)								10	1		1				12	16%
2-103 (coupe)							1		1						2	3%
2-201 (coupe/jatte)		1		1	1		1	3	2		3				12	16%
2-401 (coupe/jatte)							1								1	1%
2-701 (mortier)							1	1							2	3%
3-103 (pot)											1				1	1%
3-104 (pot)											1				1	1%
4-101 (pot)				1			2	1	6		4				14	18%
4-103 (pot)														1	1	1%
4-104 (pot)									1						1	1%
4-106 (pot)						1									1	1%
4-301			1												1	1%
4/5-600 (pichet)											2				2	3%
7-101 (couvercle)											1				1	1%
<b>TOTAL</b>	<b>5</b>	<b>2</b>	<b>1</b>	<b>2</b>	<b>5</b>	<b>1</b>	<b>10</b>	<b>22</b>	<b>12</b>	<b>1</b>	<b>15</b>	<b>0</b>	<b>1</b>	<b>77</b>	<b>100%</b>	
<b>Fonds</b>																
fond annulaire	1	1		1			2	5	1		1				12	40%
fond plat		1	1			1	4	2	5	2		1	1		18	60%
<b>Total fonds</b>	<b>1</b>	<b>2</b>	<b>1</b>	<b>1</b>		<b>1</b>	<b>6</b>	<b>7</b>	<b>6</b>	<b>2</b>	<b>1</b>	<b>1</b>	<b>1</b>	<b>30</b>	<b>100%</b>	

Tabl. 5.183 - Répartition des formes de Malintrat par catégorie céramique : total des céramiques.

Formes	Céramiques fines					Céramiques communes											
	08.3	10.5	08.1	08.2	02.1	02.2	02.4	04.2	05.3	06.7	07.3	09.1	09.3	09.5	09.6	09.8	11.1
1-202 (assiette)					1		1										
1-301 (plat)					1												
1-402/403 (plat)												1					
2-101 (coupe)	1			4	5	4						2					
2-102 (coupe)					10				1			1					
2-103 (coupe)						1	1										
2-201 (coupe/jatte)	1		1	1	3	1	2					3					
2-401 (coupe/jatte)						1											
2-701 (mortier)					1	1											
3-103 (pot)																	1
3-104 (pot)											1						
4-101 (pot)			1		1	2	1		5			3			1		
4-103 (pot)										1							
4-104 (pot)									1								
4-106 (pot)													1				
4-301		1															
4/5-600 (pichet)												2					
7-101 (couvercle)														1			
<b>TOTAL</b>	<b>2</b>	<b>1</b>	<b>2</b>	<b>5</b>	<b>22</b>	<b>10</b>	<b>5</b>	<b>0</b>	<b>7</b>	<b>1</b>	<b>1</b>	<b>12</b>	<b>1</b>	<b>1</b>	<b>1</b>	<b>0</b>	<b>1</b>
<b>Fonds</b>																	
fond annulaire	1		1		5	2			1			1					
fond plat	1	1			2	4	2	1	3	1	1		1			1	
<b>Total fonds</b>	<b>2</b>	<b>1</b>	<b>1</b>		<b>7</b>	<b>6</b>	<b>2</b>	<b>1</b>	<b>4</b>	<b>1</b>	<b>1</b>	<b>1</b>	<b>1</b>			<b>1</b>	

Tabl. 5.184 - Répartition des formes de Malintrat par groupe technique : total des céramiques.

Famille	Catégorie céramique	NR		NMI	
Céramiques antérieures au IV <sup>e</sup> s.	Sig. Centre Gaule	50	6%	9	6%
	Eng. blanc	34	4%	2	1%
	Grise fine	16	2%	3	2%
	Eng. rouge	16	2%	3	2%
	Type Mathonnière	2	0%	[1]	1%
	Métallescente	2	0%	1	1%
	Paroi fine	10	1%	1	1%
	<i>Terra nigra</i>	14	2%	6	4%
	<i>Terra rubra</i>	4	0%	1	1%
	Com. oxydante	2	0%	2	1%
	Com. réductrice	1	0%	[1]	1%
	Com. eng. rouge	17	2%	2	1%
	Non tournée	65	7%	9	6%
	Amph. italique	26	3%	3	2%
	Amph.	22	2%	[1]	1%
<b>S/Total</b>	<b>281</b>	<b>31%</b>	<b>44</b>	<b>31%</b>	
Céramiques fines	Sig. Centre Gaule	35	4%	7	4%
	Dér. sig. paléoch.	49	5%	2	1%
	Eng. et lissée	9	1%	2	1%
	Peinte à déc. ocre	7	1%	2	1%
	Fine claire	12	1%	3	2%
	Fine lissée	17	2%	1	1%
	<b>S/Total</b>	<b>129</b>	<b>14%</b>	<b>17</b>	<b>10%</b>
Céramiques communes	Eng. brossé	11	1%	4	3%
	Eng. orangé	18	2%	5	4%
	Eng. blanc	6	1%	[1]	1%
	Eng. doré	60	7%	1	1%
	Gris bleuté	75	8%	12	9%
	Gris bleuté lissée	59	6%	20	14%
	Com. grise	44	5%	5	4%
	Grise rugueuse	3	0%	[1]	1%
	Com. claire	215	24%	30	21%
	Claire lissée	5	1%	2	1%
<b>S/Total</b>	<b>496</b>	<b>55%</b>	<b>81</b>	<b>58%</b>	
Céramiques intrusives	Glaçurée	2	0%	[1]	1%
Indéterminées		2	0%	0	0%
<b>TOTAL</b>		<b>908</b>	<b>100%</b>	<b>141</b>	<b>100%</b>

Tabl. 5.185 - Répartition des céramiques de l'ensemble ROM-01.

Famille	Catég. céramique	GT		
		GT	NR	NMI
Céramiques fines	Eng. et lissée	08.3	9	2
	Peinte à déc. ocre	02.3	1	1
		10.5	6	[1]
	Fine claire	08.1	12	3
Fine lissée	08.2	17	1	
Céramiques communes	Eng. brossé	10.3	1	1
		09.10	10	3
	Eng. orangé	09.3	10	3
		11.6	8	2
	Eng. blanc	11.8	6	[1]
	Eng. doré	09.9	60	1
	Gris bleuté	02.2	75	12
	Gris bleuté lissée	02.1	59	20
		02.4	39	3
	Com. grise	05.3	2	[1]
		06.3	3	1
		04.2	3	[1]
	Com. claire	09.1	88	15
		09.5	19	2
10.2		1	[1]	
11.1		80	10	
11.5		30	2	
Claire lissée	09.8	5	2	

Ci-contre :  
**Tabl. 5.186 - Groupes techniques de l'ensemble ROM-01.**

Formes	Céramiques fines						Céramiques communes								TOTAL	
	Sig. Centre Gaule	Dér. sig. paléoch.	Eng. et lissée	Peinte à déc. ocre	Fine claire	Fine lissée	Eng. brossé	Eng. orangé	Eng. doré	Gris bleuté	Gris bleuté lissée	Com. grise	Com. claire	Claire lissée	nb.	%
Drag. 37	1														1	1%
Lez. 217	1														1	1%
Lez. 220	2														1	1%
Lez. 224	1														1	1%
Rig. 1		1													1	1%
Rig. 6 variante		1													1	1%
1-403 (plat)										1	1				2	3%
2-101 (coupe)							1	1		3	8				13	18%
2-102 (coupe)			1							2	5				8	11%
2-103 (coupe)										1					1	1%
2-201 (coupe/jatte)					1			1		2	2				6	8%
2-401 (coupe/jatte)			1								1				2	3%
2-407 (coupe carénée)											1				1	1%
2-501 (coupe/jatte)												2			2	3%
2-502 (marmite)												2			2	3%
2-701 (mortier)							1								1	1%
2-702 (mortier)								1			1				2	3%
3-103 (pot)													5		5	7%
4-101 (pot)					2					2		2	2		8	11%
4-102 (pot)							1								1	1%
4-103 (pot)								1					4		5	7%
4-201 (pot)									2				1		3	4%
4-301 (cruche)				1											1	1%
4-502 (pichet)										1					1	1%
7-101 (couvercle)													1		1	1%
<b>TOTAL</b>	<b>5</b>	<b>2</b>	<b>2</b>	<b>1</b>	<b>3</b>	<b>0</b>	<b>3</b>	<b>5</b>	<b>2</b>	<b>10</b>	<b>20</b>	<b>3</b>	<b>17</b>	<b>0</b>	<b>71</b>	<b>100%</b>
<b>Fonds</b>																
fond annulaire	4			1				1		1	2	1	4	1	17	39%
fond plat					2	1	1	3	1	4		3	12	1	27	61%
<b>Total fonds</b>	<b>4</b>			<b>1</b>	<b>2</b>	<b>1</b>	<b>1</b>	<b>4</b>	<b>1</b>	<b>5</b>	<b>2</b>	<b>4</b>	<b>16</b>	<b>2</b>	<b>44</b>	<b>100%</b>

Tabl. 5.187 - Répartition des formes par catégorie céramique de l'ensemble ROM-01.

Formes	Céramiques fines					Céramiques communes													
	08.1	08.2	08.3	10.5	02.1	02.2	02.4	06.3	09.1	09.3	09.5	09.8	09.9	09.10	10.3	11.1	11.5	11.6	
1-403 (plat)					1		1												
2-101 (coupe)					8	3				1				1					
2-102 (coupe)			1		5	2													
2-103 (coupe)					1														
2-201 (coupe/jatte)	1				2	2				1									
2-401 (coupe/jatte)			1		1														
2-407 (coupe carénée)					1														
2-501 (coupe/jatte)									2										
2-502 (marmite)									1								1		
2-701 (mortier)															1				
2-702 (mortier)					1					1									
3-103 (pot)									4								1		
4-101 (pot)	2					2	2		2										
4-102 (pot)														1					
4-103 (pot)									3	1							1		
4-201 (pot)											1		2						
4-301 (cruche)				1															
4-502 (pichet)						1													
7-101 (couvercle)									1										
<b>TOTAL</b>	<b>3</b>	<b>0</b>	<b>2</b>	<b>1</b>	<b>20</b>	<b>10</b>	<b>3</b>	<b>0</b>	<b>12</b>	<b>4</b>	<b>1</b>	<b>0</b>	<b>2</b>	<b>2</b>	<b>1</b>	<b>3</b>	<b>0</b>	<b>0</b>	<b>0</b>
<b>Fonds</b>																			
fond annulaire				1	2	1		1	1	1	2	1						1	
fond plat	2	1				4	3		3	1		1	1	1		8	1	2	
<b>Total fonds</b>	<b>2</b>	<b>1</b>		<b>1</b>	<b>2</b>	<b>5</b>	<b>3</b>	<b>1</b>	<b>4</b>	<b>2</b>	<b>1</b>	<b>2</b>	<b>1</b>		<b>2</b>	<b>8</b>	<b>2</b>	<b>2</b>	

Tabl. 5.188 - Répartition des formes par groupe technique de l'ensemble ROM-01.



Famille	Catégorie céramique	NR	NMI
Céramiques antérieures au IV <sup>e</sup> s.	Sig. Centre Gaule	7	2
	Amph.	1	[1]
	<b>S/Total</b>		<b>3</b>
Céramiques fines	Sig. Centre Gaule	1	1
	Eng. et lissée	2	[1]
	<b>S/Total</b>	<b>3</b>	<b>2</b>
Céramiques communes	Eng. orangé	1	[1]
	Gris bleuté	2	1
	Com. claire	3	[1]
	<b>S/Total</b>	<b>6</b>	<b>3</b>
<i>Dolium</i>		2	[1]
<b>TOTAL</b>		<b>19</b>	<b>8</b>

**Tabl. 5.189 - Répartition des céramiques de l'ensemble ROM-02.**

Famille	Catég. céramique	GT		
		GT	NR	NMI
Céramiques fines	Eng. et lissée	08.3	2	[1]
Céramiques communes	Eng. orangé	11.6	1	[1]
	Gris bleuté	02.2	2	1
	Com. claire	09.1	3	[1]

**Tabl. 5.190 - Groupes techniques de l'ensemble ROM-02.**

Formes	Céramiques fines	Céramiques communes	TOTAL
	Sig. Centre Gaule	Gris bleuté 02.2	
Drag. 37	1		1
2-201 (coupe/jatte)		1	1
<b>TOTAL</b>	<b>1</b>	<b>1</b>	<b>4</b>

**Tabl. 5.191 - Répartition des formes par catégorie céramique de l'ensemble ROM-02.**

Famille	Catégorie céramique	NR		NMI	
Céramiques antérieures au IV <sup>e</sup> s.	Sigillée	57	6%	11	7%
	Eng. blanc	34	4%	2	1%
	Grise fine	16	2%	3	2%
	Eng. rouge	16	2%	3	2%
	Type Mathonnière	2	0%	[1]	1%
	Métallescente	2	0%	1	1%
	Paroi Fine	10	1%	1	1%
	<i>Terra nigra</i>	14	2%	6	4%
	<i>Terra rubra</i>	4	0%	1	1%
	Com. oxydante	2	0%	2	1%
	Com. réductrice	1	0%	[1]	1%
	Com. eng. rouge	17	2%	2	1%
	Non tournée	65	7%	9	6%
	Amph. italique	26	3%	3	2%
	Amph.	23	2%	[1]	1%
	<b>S/Total</b>	<b>289</b>	<b>31%</b>	<b>47</b>	<b>32%</b>
Céramiques fines	Sig. Centre Gaule	34	4%	6	4%
	Dér. sig. paléoch.	49	5%	2	1%
	Eng. et lissée	11	1%	2	1%
	Peinte à déc. ocre	7	1%	2	1%
	Fine claire	12	1%	3	2%
	Fine lissée	17	2%	1	1%
	<b>S/Total</b>	<b>130</b>	<b>14%</b>	<b>16</b>	<b>11%</b>
Céramiques communes	Eng. brossé	11	1%	4	3%
	Eng. orangé	19	2%	5	3%
	Eng. blanc	6	1%	[1]	1%
	Eng. doré	60	6%	1	1%
	Gris bleuté	77	8%	13	9%
	Gris bleuté lissée	59	6%	20	14%
	Com. grise	44	5%	5	3%
	Grise rugueuse	3	0%	[1]	1%
	Com. claire	218	24%	30	20%
	Claire lissée	5	1%	2	1%
<b>S/Total</b>	<b>502</b>	<b>54%</b>	<b>82</b>	<b>56%</b>	
<i>Dolium</i>		2	0%	[1]	1%
Céramiques intrusives	Glaçurée	2	0%	[1]	1%
Indéterminées		2	0%	0	0%
<b>TOTAL</b>		<b>927</b>	<b>100%</b>	<b>147</b>	<b>100%</b>

**Tabl. 5.192 - Répartition de l'ensemble des céramiques de Romagnat, en NR et NMI.**

Famille	Catég. céramique	GT		
		GT	NR	NMI
Céramiques fines	Eng. et lissée	08.3	11	2
	Peinte à déc. ocre	02.3	1	1
		10.5	6	[1]
	Fine claire	08.1	12	3
Fine lissée	08.2	17	1	
Céramiques communes	Eng. brossé	10.3	1	1
		09.10	10	3
	Eng. orangé	09.3	10	3
		11.6	9	2
		11.8	6	[1]
	Eng. doré	09.9	60	1
	Gris bleuté	02.2	77	13
	Gris bleuté lissée	02.1	59	20
	Com. grise	02.4	39	3
		05.3	2	[1]
		06.3	3	1
	Grise rugueuse	04.2	3	[1]
	Com. claire	09.1	91	15
		09.5	19	2
10.2		1	[1]	
11.1		80	10	
11.5		30	2	
Claire lissée	09.8	5	2	

**Tabl. 5.193 - Groupes techniques de Romagnat : total des céramiques.**

Formes	Céramiques fines						Céramiques communes								TOTAL	
	Sig. Centre Gaule	Dér. sig. paléoch.	Eng. et lissée	Peinte à déc. ocre	Fine claire	Fine lissée	Eng. brossé	Eng. orangé	Eng. doré	Gris bleuté	Gris bleuté lissée	Com. grise	Com. claire	Claire lissée	nb.	%
Drag. 37	2														2	3%
Lez. 217	1														1	1%
Lez. 220	2														1	1%
Lez. 224	1														1	1%
Rig. 1		1													1	1%
Rig. 6 variante		1													1	1%
1-403 (plat)											1	1			2	3%
2-101 (coupe)							1	1		3	8				13	18%
2-102 (coupe)			1							2	5				8	11%
2-103 (coupe)											1				1	1%
2-201 (coupe/jatte)					1			1		3	2				7	10%
2-401 (coupe/jatte)			1								1				2	3%
2-407 (coupe carénée)											1				1	1%
2-501 (coupe/jatte)													2		2	3%
2-502 (marmite)													2		2	3%
2-701 (mortier)							1								1	1%
2-702 (mortier)								1			1				2	3%
3-103 (pot)													5		5	7%
4-101 (pot)					2					2		2	2		8	11%
4-102 (pot)							1								1	1%
4-103 (pot)								1					4		5	7%
4-201 (pot)									2				1		3	4%
4-301 (cruche)				1											1	1%
4-502 (pichet)										1					1	1%
7-101 (couvercle)													1		1	1%
<b>TOTAL</b>	<b>6</b>	<b>2</b>	<b>2</b>	<b>1</b>	<b>3</b>	<b>0</b>	<b>3</b>	<b>5</b>	<b>2</b>	<b>11</b>	<b>20</b>	<b>3</b>	<b>17</b>	<b>0</b>	<b>73</b>	<b>100%</b>
<b>Fonds</b>																
fond annulaire	4			1				1		1	2	1	4	1	17	39%
fond plat					2	1	1	3	1	4		3	12	1	27	61%
<b>Total fonds</b>	<b>4</b>			<b>1</b>	<b>2</b>	<b>1</b>	<b>1</b>	<b>4</b>	<b>1</b>	<b>5</b>	<b>2</b>	<b>4</b>	<b>16</b>	<b>2</b>	<b>44</b>	<b>100%</b>

Tabl. 5.194 - Répartition des formes de Romagnat par catégorie céramique : total des céramiques.

Formes	Céramiques fines				Céramiques communes														
	08.1	08.2	08.3	10.5	02.1	02.2	02.4	06.3	09.1	09.3	09.5	09.8	09.9	09.10	10.3	11.1	11.5	11.6	
1-403 (plat)					1		1												
2-101 (coupe)					8	3				1				1					
2-102 (coupe)			1		5	2													
2-103 (coupe)					1														
2-201 (coupe/jatte)	1				2	3				1									
2-401 (coupe/jatte)			1		1														
2-407 (coupe carénée)					1														
2-501 (coupe/jatte)									2										
2-502 (marmite)									1								1		
2-701 (mortier)															1				
2-702 (mortier)					1					1									
3-103 (pot)									4								1		
4-101 (pot)	2					2	2		2										
4-102 (pot)														1					
4-103 (pot)									3	1							1		
4-201 (pot)											1		2						
4-301 (cruche)				1															
4-502 (pichet)						1													
7-101 (couvercle)									1										
<b>TOTAL</b>	<b>3</b>	<b>0</b>	<b>2</b>	<b>1</b>	<b>20</b>	<b>11</b>	<b>3</b>	<b>0</b>	<b>12</b>	<b>4</b>	<b>1</b>	<b>0</b>	<b>2</b>	<b>2</b>	<b>1</b>	<b>3</b>	<b>0</b>	<b>0</b>	<b>0</b>
<b>Fonds</b>																			
fond annulaire				1	2	1		1	1	1	2	1						1	
fond plat	2	1				4	3		3	1		1	1	1		8	1	2	
<b>Total fonds</b>	<b>2</b>	<b>1</b>		<b>1</b>	<b>2</b>	<b>5</b>	<b>3</b>	<b>1</b>	<b>4</b>	<b>2</b>	<b>1</b>	<b>2</b>	<b>1</b>		<b>2</b>	<b>8</b>	<b>2</b>	<b>2</b>	

Tabl. 5.195 - Répartition des formes de Romagnat par groupe technique : total des céramiques.

Familles	Catégorie céramique	NMI	
Céramiques fines	Sig. Argonne	2	2%
	Sig. type Argonne ?	1	1%
	Sig. Centre Gaule	4	4%
	Eng. et lissée	6	5%
	Eng. noir lus.	10	9%
	Peinte à déc. ocre	5	5%
	Fine claire	3	3%
	Fine lissée	1	1%
	<b>S/Total</b>	<b>32</b>	<b>29%</b>
Céramiques communes	Eng. brossé	4	4%
	Eng. orangé	4	4%
	Eng. blanc	4	4%
	Eng. doré	19	17%
	Gris bleuté	4	4%
	Gris bleuté lissée	5	5%
	Grise lissée	2	2%
	Sombre lissée	3	3%
	Com. grise	10	9%
	Grise rugueuse	3	3%
	Com. claire	16	15%
	Claire rugueuse	2	2%
	Claire lissée	1	1%
	Non tournée	1	1%
	<b>S/Total</b>	<b>78</b>	<b>71%</b>
<b>TOTAL</b>	<b>110</b>	<b>100%</b>	

Tabl. 5.196 - Répartition des céramiques de Pardines.

Familles	Catég. céramique	GT		
		GT	NR	NMI
Céramiques fines	Eng. et lissée	03.1	2	1
		08.3	2	2
	Eng. noir lustré	01.1	4	4
		01.3	9	2
		02.5	2	2
	Peinte à déc. ocre	10.5	2	1
	Fine claire	08.1	2	2
Céramiques communes	Eng. brossé	09.10	7	3
	Eng. orangé	09.3	14	3
		10.1	3	1
	Eng. doré	09.9	11	6
		09.20	24	4
	Gris bleuté	02.2	6	4
	Gris bleuté lissée	02.1	5	3
	Com. grise	02.4	17	3
		05.3	4	3
		05.8	2	2
	Com. claire	09.1	3	2
		10.2	3	2
		11.1	4	5
		11.2	4	3
	11.14	1	1	
Non tournée	11.12	2	1	

Tabl. 5.197 - Groupes techniques ayant pu être identifiés sur les céramiques de Pardines.

Formes	Sig. Argonne	Sig. type Argonne	Sig. Centre Gaule	Eng. et lissée	Eng. noir lustré	Peinte à déc. ocre	Fine claire	Fine lissée	TOTAL
Lez. 202			4						4
Ch. 334		1							1
Ch. 343c	1								1
Ch. 345	1								1
2-201 (coupe/jatte)					3				3
2-406 (coupe/jatte)							1		1
4-201 (pot)				1					1
4-701 (gobelet)					2				2
4-702 (gobelet)				1	5				6
5-101 (bouteille)						1			1
5-201 (bouteille)						2			2
5-301 (bouteille)				3					3
5-402 (bouteille)				1		1		1	3
5-401 (bouteille)							2		2
bouteille ind						1			1
<b>TOTAL</b>	<b>2</b>	<b>1</b>	<b>4</b>	<b>6</b>	<b>10</b>	<b>5</b>	<b>3</b>	<b>1</b>	<b>32</b>

Tabl. 5.198 - Formes des céramiques fines (Pardines).

Formes	Eng. brossé	Eng. orangé	Eng. blanc	Eng. doré	Gris bleuté	Gris bleuté lissé	Grise lissée	Sombre lissée	Com. grise	Grise rugueuse	Com. claire	Claire rugueuse	Claire lissée	Non tournée	TOTAL	
															nb	%
1-401 (assiette/plat)					1	1									2	3%
1-402 (plat)				1											1	1%
2-102 (coupe)									1						1	1%
2-201 (coupe/jatte)	2				2	4				2					10	14%
2-202 (marmite)	1														1	1%
2-401 (coupe/jatte)				1											1	1%
2-402 (coupe/bol)				4											4	5%
2-404 (coupe carénée)													1		1	1%
2-406 (coupe/jatte)				1											1	4%
2-502 (marmite)								1							1	1%
2-601 (marmite)															1	1%
2-602 (marmite)	1			1						1					3	4%
3-101 (pot)										1					1	1%
3-103 (pot)									1			1			4	5%
3-104 (pot)										1					1	1%
4-101 (pot)					1			1	3		3				8	11%
4-103 (pot)								1			1			1	3	4%
4-105 (pot)											2				2	3%
4-201 (pot)				6			1								7	9%
4-202 (pot)				2											2	3%
4-401 (gobelet)				1											1	1%
4-402 (gobelet)				1							1				2	3%
4-403 (gobelet)				1											1	1%
4-501 (pichet)							1				1				2	3%
4-502 (pichet)															1	1%
4-701 (gobelet)									1						1	1%
type 4-701 (gobelet)									1						1	1%
4-702 (gobelet)												1			2	3%
4-801 (gobelet)											1				1	1%
5-202 (bouteille)															1	1%
5-403 (bouteille)				2											2	3%
4-602 (pichet)											1				1	1%
6-101 (tonnelet)															1	1%
6-201 (miniature)											1				1	1%
bouteille carénée															1	1%
<b>TOTAL</b>	<b>4</b>	<b>4</b>	<b>4</b>	<b>19</b>	<b>4</b>	<b>5</b>	<b>2</b>	<b>3</b>	<b>10</b>	<b>2</b>	<b>16</b>	<b>2</b>	<b>1</b>	<b>1</b>	<b>74</b>	<b>100%</b>

Tabl. 5.199 - Formes des céramiques communes (Pardines).

Formes	Céramiques fines										Céramiques communes													
	01.1	01.3	02.5	03.1	08.1	08.3	10.5	02.1	02.2	02.4	05.3	05.8	09.1	09.3	09.9	09.10	09.22	10.1	10.2	11.1	11.2	11.12	11.14	
1-401 (assiette/plat)								1	1															
1-402 (plat)															1									
1-403 (plat)															1									
2-102 (coupe)																						1		
2-201 (coupe/jatte)	2		1				3	2								1						1		
2-202 (marmite)															1									
2-401 (coupe/jatte)															1									
2-402 (coupe/bol)															1									
2-406 (coupe/jatte)					1													1						
2-502 (marmite)									1															
2-601 (marmite)													1											
2-602 (marmite)													1	1										
3-103 (pot)										1											1			
4-101 (pot)								1	1	1			1								1			
4-103 (pot)																						1		
4-105 (pot)																			1					
4-201 (pot)															1									
4-202 (pot)																	3							
4-402 (gobelet)																	1							
4-501 (pichet)																								
4-502 (pichet)														1										1
4-701 (gobelet)											1													
type 4-701 (gobelet)																								
4-702 (gobelet)	2	2								1														
4-801 (gobelet)																					1			
5-202 (bouteille)																								
5-301 (bouteille)						2																		
5-402 (bouteille)				1																				
5-401 (bouteille)					1																			
4-602 (pichet)																					1			
6-101 (tonnelet)																								
6-201 (miniature)																								
bouteille carénée																								
bouteille ind							1																	
<b>TOTAL</b>	<b>4</b>	<b>2</b>	<b>1</b>	<b>1</b>	<b>2</b>	<b>2</b>	<b>1</b>	<b>4</b>	<b>4</b>	<b>3</b>	<b>3</b>	<b>2</b>	<b>2</b>	<b>3</b>	<b>6</b>	<b>3</b>	<b>4</b>	<b>1</b>	<b>2</b>	<b>5</b>	<b>3</b>	<b>1</b>	<b>1</b>	<b>1</b>

Tabl. 5.200 - Répartition des formes par groupe technique (Pardines).

Famille	Catégorie céramique	NR	NMI	% NMI
Céramiques fines	Sig. Argonne	3	2	5%
	Sig. Centre Gaule	16	5	12%
	Eng. et lissée	2	2	5%
	Eng. noir lus.	5	5	12%
	Peinte à déc. blanc	3	1	2%
	Fine claire	1	1	2%
	<b>S/Total</b>	<b>30</b>	<b>16</b>	<b>37%</b>
Céramiques communes	Eng. brossé	26	5	12%
	Eng. doré	13	4	9%
	Gris bleuté	3	3	7%
	Gris bleuté lissée	5	5	12%
	Com. grise	1	1	2%
	Com. sombre	8	3	7%
	<b>Com. claire</b>	<b>39</b>	<b>6</b>	<b>14%</b>
	<b>S/Total</b>	<b>94</b>	<b>27</b>	<b>63%</b>
	<b>TOTAL</b>		<b>125</b>	<b>43</b>

**Tabl. 5.201 - Répartition des céramiques des Martres-d'Artière.**

Famille	Catég. céramique	GT		
		GT	NR	NMI
Céramiques fines	Eng. noir lus.	01.1	1	1
		01.2	2	2
Céramiques communes	Eng. brossé	09.10	26	5
	Gris bleuté	02.2	2	2
	Gris bleuté lissée	02.1	2	2

**Tabl. 5.202 - Groupes techniques ayant pu être identifiés sur les céramiques des Martres-d'Artière.**



Formes	Céramiques fines						Céramiques communes						TOTAL	
	Sig. Argonne	Sig. Centre Gaule	Eng. et lissée	Eng. noir lus.	Peinte à déc. ocre	Fine claire	Eng. brossé	Eng. doré	Gris bleuté	Gris bleuté lissée	Com. grise	Com. sombre		Com. claire
Lez. 202		5												5
Ch. 343	1													1
Ch. 343c	1													1
1-402 (plat)												2		2
1-403 (plat)													1	1
2-101 (coupe)							2							2
2-104 (marmite)										1				1
2-201 (coupe/jatte)				2					1	2				5
2-302 (coupe)									1					1
2-401 (coupe/jatte)								1		1			1	3
2-402 (coupe/jatte)								1						1
2-501 (coupe/jatte)												1		1
2-602 (marmite)													1	1
4-101 (pot)						1				1				2
4-102 (pot)							1							1
4-103 (pot)													1	1
4-105 (pot)													1	1
4-201 (pot)								2						2
4-502 (pichet)							2		1				1	4
4-701 (gobelet)				1							1			2
4-702 (gobelet)				2										2
5-101 (bouteille)					1									1
type 5-301 (bouteille)			1											1
type 5-401 (bouteille)			1											1
<b>TOTAL</b>	<b>2</b>	<b>5</b>	<b>2</b>	<b>5</b>	<b>1</b>	<b>1</b>	<b>5</b>	<b>4</b>	<b>3</b>	<b>5</b>	<b>1</b>	<b>3</b>	<b>6</b>	<b>43</b>

Tabl. 5.203 - Répartition des formes des Martres-d'Artière.

Formes	Céramiques fines		Céramiques communes		
	01.1	01.2	02.1	02.2	09.10
2-101 (coupe)					2
2-201 (coupe/jatte)	1		1		
2-302 (coupe)				1	
2-401 (coupe/jatte)			1		
4-102 (pot)					1
4-502 (pichet)				1	2
4-702 (gobelet)		2			
<b>TOTAL</b>	<b>1</b>	<b>2</b>	<b>2</b>	<b>2</b>	<b>5</b>

Tabl. 5.204 - Répartition des formes par groupe technique (Les Martres-d'Artière).

**ANNEXE 6**

**SÉRIOGRAPHE EPPM  
DES CATÉGORIES CÉRAMIQUES DE MOLLES  
À PARTIR DU NR**



**sériographe EPPM - Céramique tardo-antique de La Couronne, Molles (NR) - Catégories céramiques en pourcentage de chaque horizon céramologique.**

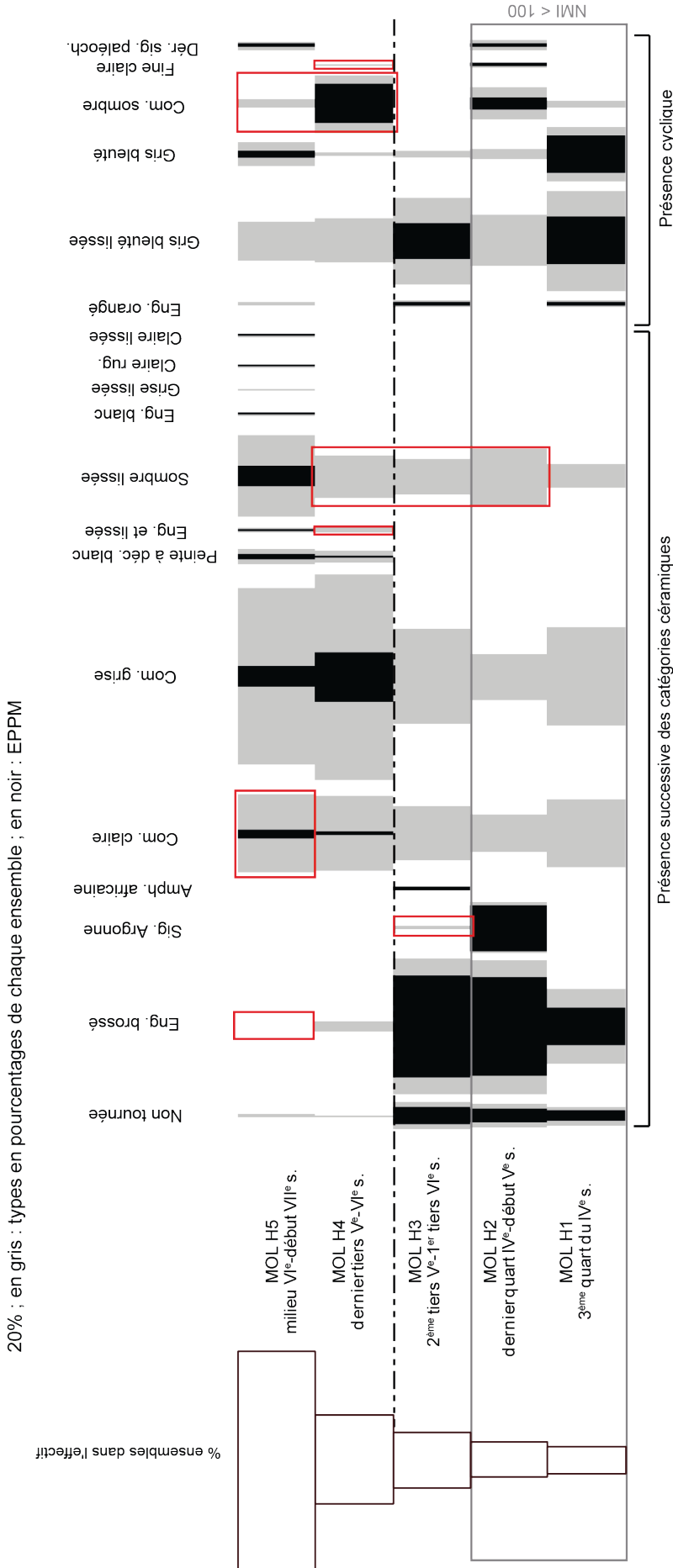

**Sériographe EPPM des catégories céramiques de Molles à partir du NR.**

Sériographe reclassé manuellement : séparation des catégories cycliques.  
 Encadrés rouges : différences observées avec le sériographe EPPM réalisé en NMI.



**ANNEXE 7**

**POURCENTAGES DES CATÉGORIES CÉRAMIQUES  
CALCULÉS PAR LE SÉRIOGRAPHE EPPM,  
MOLLES**



	% ensembles dans l'effectif total	Non tournée	Eng. brosse	Sig. Argonne	Amph. africaine	Com. claire	Com. grise	Eng. et lissée	Peinte à déc. blanc	Eng. blanc	Grise lissée	Clair rugueuse	Clair lissée	Eng. orange	Gris bleuté lissée	Gris bleuté	Sombre lissée	Com. sombre	Fine claire	Dér. sig. paléo.	barycentres :
MOL H5 (total effectif : 119)	42,20	0,84	0,84			14,29	30,25	1,68	5,04	3,36	0,84	0,84	0,84	0,84	10,08	5,88	18,49	3,36		2,52	10,16
MOL H4 (total effectif : 62)	21,99	1,61	1,61			24,19	29,03	1,61	3,23						12,90	1,61	19,35	3,23	1,61		12,85
MOL H3 (total effectif : 38)	13,48	2,63	23,68	2,63	2,63	15,79	13,16							2,63	26,32	2,63	7,89				8,31
MOL H2 (total effectif : 35)	12,41	2,86	22,86	5,71		8,57	8,57								14,29	2,86	20,00	5,71	2,86	5,71	6,37
MOL H1 (total effectif : 28)	9,93	7,14	17,86			14,29	14,29							3,57	25,00	10,71	3,57	3,57			9,72
% moyens		2,13	8,51	1,06	0,35	15,96	23,40	1,06	2,84	1,42	0,35	0,35	0,35	1,06	14,89	4,61	15,96	3,19	0,71	1,77	
barycentres		4,72	3,85	3,75	3,00	2,00	1,45	1,47	1,15	1,00	1,00	1,00	1,00	4,23	3,94	4,31	2,56	3,94	3,41	3,52	

**Pourcentages des catégories céramiques par rapport à l'effectif total des individus de chaque horizon céramologique, tels qu'ils sont calculés et produits par le sériographe EPPM.**





## **ANNEXE 8**

# **RÉPARTITION DES MODES DE CUISSON DES CÉRAMIQUES DE MOLLES, EN NR**



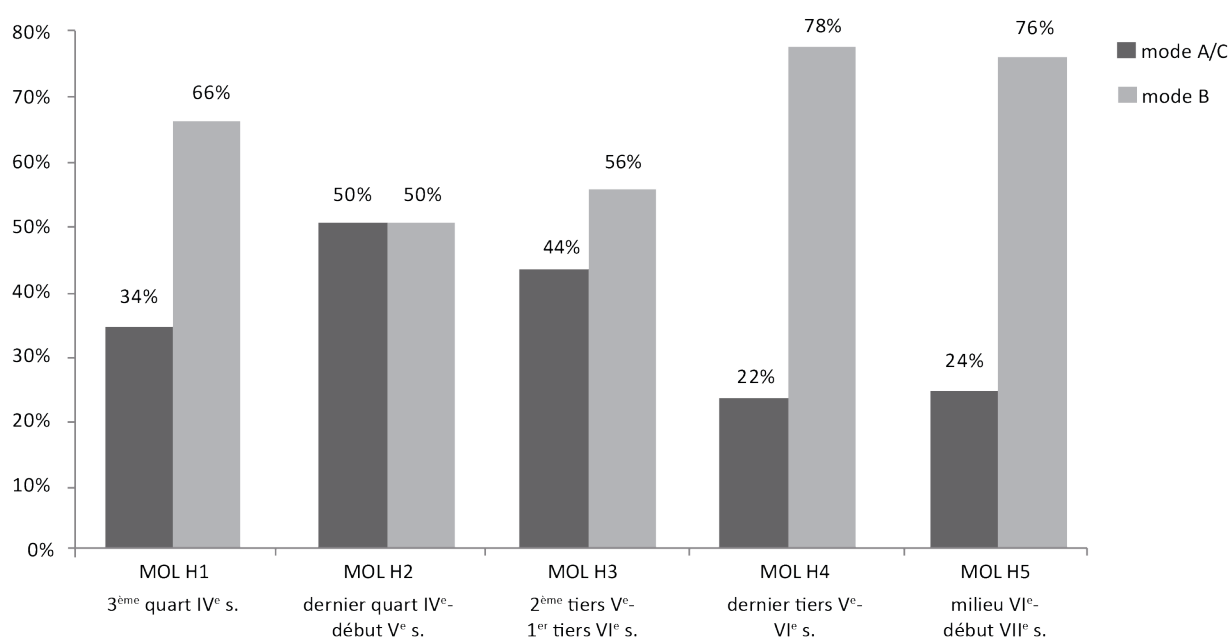

**Répartition des modes de cuisson des céramiques de Molles, pour chaque horizon céramologique, en pourcentage du NR.**



## **ANNEXE 9**

### **TABLEAUX DE SYNTHÈSE : CATÉGORIES CÉRAMIQUES, GROUPES TECHNIQUES ET FORMES**



<b>Sig. Centre Gaule</b>	H1 - dernier tiers III <sup>e</sup> -IV <sup>e</sup> s.	H2 - dernier quart IV <sup>e</sup> -déb. ou milieu V <sup>e</sup> s.	H3 - V <sup>e</sup> s.	H4 - fin V <sup>e</sup> -déb. VII <sup>e</sup> s.	H5 - VII <sup>e</sup> -1 <sup>ère</sup> moitié VIII <sup>e</sup> s.	<b>Total</b>
coupe Lez. 202	9					9
plat/assiette Lez. 211	2					2
coupe/jatte Lez. 221	1					1
mortier Lez. 224	1	1				2
coupe Drag. 37		2				2
coupe Lez. 217		1				1
coupe/jatte Lez. 220		2				2
<b>Total</b>	<b>13</b>	<b>6</b>				<b>19</b>

**Tabl. 9.1 - Répartition des récipients en sigillée de Lezoux par horizon de synthèse.**

<b>Dér. sig. paléoch.</b>	H1 - dernier tiers III <sup>e</sup> -IV <sup>e</sup> s.	H2 - dernier quart IV <sup>e</sup> -déb. ou milieu V <sup>e</sup> s.	H3 - V <sup>e</sup> s.	H4 - fin V <sup>e</sup> -déb. VII <sup>e</sup> s.	H5 - VII <sup>e</sup> -1 <sup>ère</sup> moitié VIII <sup>e</sup> s.	<b>Total</b>
plat à marli Rig. 1		1				1
Rig. 6 variante		1				1
gobelet Rig. 15		1				1
coupe Rig. 16		2				2
coupe 2-103		1				1
<b>bol caréné Rig. 18</b>		<b>2</b>		<b>1</b>		<b>3</b>
assiette Rig. 4 variante				1		1
coupe à marli 2-301				1		1
<b>Total</b>		<b>8</b>		<b>3</b>		<b>11</b>

**Tabl. 9.2 - Répartition des récipients en dérivée de sigillée paléochrétienne par horizon de synthèse, toute provenance confondue.**



Eng. et lissée	H1 - dernier tiers III <sup>e</sup> -IV <sup>e</sup> s.	H2 - dernier quart IV <sup>e</sup> -déb. ou milieu V <sup>e</sup> s.	H3 - V <sup>e</sup> s.	H4 - fin V <sup>e</sup> - déb. VII <sup>e</sup> s.	H5 - VII <sup>e</sup> - 1 <sup>ère</sup> moitié VIII <sup>e</sup> s.	Total
pot piriforme 4-201	1					1
gobelet 4-702	1					1
bouteille 5-301	4					4
bouteille 5-401	1					1
bouteille 5-402	1					1
coupe 2-101	1				1	2
coupe/jatte 2-201	1	2			1	4
coupe 2-103		1				1
coupe/jatte 2-401		1				1
coupe 2-102		3			2	5
assiette à marli 1-302				1		1
plat/assiette 1-201				1		1
assiette creuse 1-202					1	1
<b>Total</b>	<b>10</b>	<b>7</b>		<b>2</b>	<b>5</b>	<b>24</b>

**Tabl. 9.3 - Répartition des récipients en céramique engobée et lissée par horizon de synthèse.**

Eng. noir lustré	H1 - dernier tiers III <sup>e</sup> -IV <sup>e</sup> s.	H2 - dernier quart IV <sup>e</sup> -déb. ou milieu V <sup>e</sup> s.	H3 - V <sup>e</sup> s.	H4 - fin V <sup>e</sup> - déb. VII <sup>e</sup> s.	H5 - VII <sup>e</sup> - 1 <sup>ère</sup> moitié VIII <sup>e</sup> s.	Total
coupe/jatte 2-201	4	1				5
gobelet 4-701	3					3
gobelet 4-702	7					7
<b>Total</b>	<b>14</b>	<b>1</b>				<b>15</b>

**Tabl. 9.4 - Répartition des récipients en céramique à engobe noir lustré par horizon de synthèse.**

Peinte à déc. ocre	H1 - dernier tiers III <sup>e</sup> -IV <sup>e</sup> s.	H2 - dernier quart IV <sup>e</sup> -déb. ou milieu V <sup>e</sup> s.	H3 - V <sup>e</sup> s.	H4 - fin V <sup>e</sup> - déb. VII <sup>e</sup> s.	H5 - VII <sup>e</sup> - 1 <sup>ère</sup> moitié VIII <sup>e</sup> s.	Total
bouteille 5-201	1	1				2
cruche biconique 4-301	1	2	3		1	7
bouteille 5-101		2				2
bouteille 5-402		1				1
bouteille/amphorette 5-202			1			1
<b>Total</b>	<b>2</b>	<b>6</b>	<b>4</b>		<b>1</b>	<b>13</b>

**Tabl. 9.5 - Répartition des récipients en céramique peinte à décor ocre par horizon de synthèse.**

Peinte à déc. blanc	H1 - dernier tiers III <sup>e</sup> -IV <sup>e</sup> s.	H2 - dernier quart IV <sup>e</sup> -déb. ou milieu V <sup>e</sup> s.	H3 - V <sup>e</sup> s.	H4 - fin V <sup>e</sup> -déb. VII <sup>e</sup> s.	H5 - VII <sup>e</sup> -1 <sup>ère</sup> moitié VIII <sup>e</sup> s.	Total
plat/assiette 1-201				2		2
coupe 2-101				2		2
coupe 2-102				1		1
coupe à marli 2-302				1		1
<b>Total</b>				<b>6</b>		<b>6</b>

**Tabl. 9.6 - Répartition des récipients en céramique peinte à décor blanc par horizon de synthèse.**

Fine claire	H1 - dernier tiers III <sup>e</sup> -IV <sup>e</sup> s.	H2 - dernier quart IV <sup>e</sup> -déb. ou milieu V <sup>e</sup> s.	H3 - V <sup>e</sup> s.	H4 - fin V <sup>e</sup> -déb. VII <sup>e</sup> s.	H5 - VII <sup>e</sup> -1 <sup>ère</sup> moitié VIII <sup>e</sup> s.	Total
bouteille 5-401	2					2
coupe/jatte 2-201	1	1				2
pot 4-101	2	2				4
jatte carénée 2-406		1				1
<b>Total</b>	<b>5</b>	<b>4</b>				<b>9</b>

**Tabl. 9.7 - Répartition des récipients en céramique fine claire par horizon de synthèse.**

Fine lissée	H1 - dernier tiers III <sup>e</sup> -IV <sup>e</sup> s.	H2 - dernier quart IV <sup>e</sup> -déb. ou milieu V <sup>e</sup> s.	H3 - V <sup>e</sup> s.	H4 - fin V <sup>e</sup> -déb. VII <sup>e</sup> s.	H5 - VII <sup>e</sup> -1 <sup>ère</sup> moitié VIII <sup>e</sup> s.	Total
coupe 2-101	4					4
coupe/jatte 2-201	1					1
bouteille 5-402	1					1
<b>Total</b>	<b>6</b>					<b>6</b>

**Tabl. 9.8 - Répartition des récipients en céramique fine lissée par horizon de synthèse.**

Eng. brossé	H1 - dernier tiers III <sup>e</sup> -IV <sup>e</sup> s.	H2 - dernier quart IV <sup>e</sup> -déb. ou milieu V <sup>e</sup> s.	H3 - V <sup>e</sup> s.	H4 - fin V <sup>e</sup> -déb. VII <sup>e</sup> s.	H5 - VII <sup>e</sup> -1 <sup>ère</sup> moitié VIII <sup>e</sup> s.	Total
marmite tripode 2-202	1					1
marmite 2-601	1					1
pichet 4-502	3					3
pot 4-101	1		2			3
mortier 2-703	1		1			2
pot 4-102	2	2			3	7
coupe 2-101	3	5	1		1	10
coupe/jatte 2-201	1	3	1		1	6
pot 3-103		1				1
pot 4-103		2				2
mortier 2-701		2	1			3
coupe 2-102			2			2
marmite à collerette 2-502					1	1
<b>Total</b>	<b>13</b>	<b>15</b>	<b>8</b>		<b>6</b>	<b>42</b>

**Tabl. 9.9 - Répartition des récipients en céramique à engobe ocre brossé par horizon de synthèse.**

Eng. orangé	H1 - dernier tiers III <sup>e</sup> -IV <sup>e</sup> s.	H2 - dernier quart IV <sup>e</sup> -déb. ou milieu V <sup>e</sup> s.	H3 - V <sup>e</sup> s.	H4 - fin V <sup>e</sup> -déb. VII <sup>e</sup> s.	H5 - VII <sup>e</sup> -1 <sup>ère</sup> moitié VIII <sup>e</sup> s.	Total
marmite à marli 2-602	1					1
pot 4-106	1					1
pichet 4-502	1					1
tonnelet 6-101	1					1
jatte carénée 2-406		1				1
jatte/marmite à collerette 2-500		1				1
mortier 2-702		1				1
pot 4-103		1				1
amphorette		1				1
vase de stockage		1				1
coupe 2-101		1			1	2
coupe/jatte 2-201		2			2	4
coupe 2-102					1	1
<b>Total</b>	<b>4</b>	<b>9</b>	<b>0</b>	<b>0</b>	<b>4</b>	<b>17</b>

**Tabl. 9.10 - Répartition des récipients en céramique à engobe orangé par horizon de synthèse.**

Eng. doré	H1 - dernier tiers III <sup>e</sup> -IV <sup>e</sup> s.	H2 - dernier quart IV <sup>e</sup> -déb. ou milieu V <sup>e</sup> s.	H3 - V <sup>e</sup> s.	H4 - fin V <sup>e</sup> -déb. VII <sup>e</sup> s.	H5 - VII <sup>e</sup> -1 <sup>ère</sup> moitié VIII <sup>e</sup> s.	Total
plat/assiette 1-402	1					1
plat tripode 1-403	3					3
coupe/jatte 2-401	2					2
coupe/jatte 2-402	5					5
marmite à marli 2-602	1					1
pot piriforme 4-202	2					2
gobelet 4-403	1					1
pot piriforme 4-201	8	4				12
<b>Total</b>	<b>23</b>	<b>4</b>				<b>27</b>

**Tabl. 9.11 - Répartition des récipients en céramique à engobe doré au mica par horizon de synthèse.**

Eng. blanc	H1 - dernier tiers III <sup>e</sup> -IV <sup>e</sup> s.	H2 - dernier quart IV <sup>e</sup> -déb. ou milieu V <sup>e</sup> s.	H3 - V <sup>e</sup> s.	H4 - fin V <sup>e</sup> -déb. VII <sup>e</sup> s.	H5 - VII <sup>e</sup> -1 <sup>ère</sup> moitié VIII <sup>e</sup> s.	Total
gobelet 4-401	1					1
gobelet 4-402		1				1
bouteille 5-403		1				1
coupe 2-101					1	1
pot 3/4-103					2	2
pot 4-105					2	2
<b>Total</b>	<b>1</b>	<b>2</b>			<b>5</b>	<b>8</b>

**Tabl. 9.12 - Répartition des récipients en céramique à engobe blanc par horizon de synthèse.**

Gris bleuté	H1 - dernier tiers III <sup>e</sup> -IV <sup>e</sup> s.	H2 - dernier quart IV <sup>e</sup> -déb. ou milieu V <sup>e</sup> s.	H3 - V <sup>e</sup> s.	H4 - fin V <sup>e</sup> -déb. VII <sup>e</sup> s.	H5 - VII <sup>e</sup> -1 <sup>ère</sup> moitié VIII <sup>e</sup> s.	Total
plat/assiette 1-401	1					1
coupe à marli 2-302	1					1
coupe/jatte 2-401	1					1
coupe 2-103	1			1		2
mortier 2-701	1		1			2
pot 4-101	5	2				7
pichet 4-502	1	1				2
coupe 2-101	5	3			1	9
coupe/jatte 2-201	4	4		1		9
coupe 2-102		2		2	2	6
couvercle 7-201			1			1
plat/assiette 1-203				1		1
pot 3-201				1		1
pot 3/4-103					1	1
pot 4-107				1		1
<b>Total</b>	<b>20</b>	<b>12</b>	<b>2</b>	<b>7</b>	<b>4</b>	<b>45</b>

Tabl. 9.13 - Répartition des récipients en céramique gris bleuté par horizon de synthèse.

Gris bleuté lissée	H1 - dernier tiers III <sup>e</sup> -IV <sup>e</sup> s.		H2 - dernier quart IV <sup>e</sup> -déb. ou milieu V <sup>e</sup> s.		H3 - V <sup>e</sup> s.		H4 - fin V <sup>e</sup> -déb. VII <sup>e</sup> s.		H5 - VII <sup>e</sup> -1 <sup>ère</sup> moitié VIII <sup>e</sup> s.		Total	
assiette creuse 1-202	1	2,7%									1	1,0%
plat/assiette 1-401	2	5,4%									2	2,0%
marmite tripode 2-104	1	2,7%									1	1,0%
mortier 2-701	1	2,7%									1	1,0%
pot 4-101	2	5,4%							1	11,1%	3	3,0%
plat à marli 1-301	1	2,7%			1	12,5%					2	2,0%
coupe 2-101	5	13,5%	8	27,6%					1	11,1%	14	13,9%
coupe/jatte 2-401	1	2,7%	1	3,4%							2	2,0%
coupe/jatte 2-201	8	21,6%	6	20,7%	1	12,5%	2	11,1%			17	16,8%
coupe 2-102	14	37,8%	6	20,7%	3	37,5%	8	44,4%	2	22,2%	33	32,7%
coupe 2-103	1	2,7%	3	10,3%	2	25,0%	1	5,6%	2	22,2%	9	8,9%
plat tripode 1-403			1	3,4%							1	1,0%
coupe carénée 2-407			1	3,4%							1	1,0%
mortier 2-702			1	3,4%							1	1,0%
couvercle 7-102			1	3,4%							1	1,0%
coupe/jatte 2-403			1	3,4%			1	5,6%	1	11,1%	3	3,0%
coupe/jatte 2-401/402					1	12,5%					1	1,0%
plat/assiette 1-201							4	22,2%			4	4,0%
plat/assiette 1-203							1	5,6%			1	1,0%
pot 4-107							1	5,6%			1	1,0%
assiette carénée 1-101									2	22,2%	2	2,0%
<b>Total</b>	<b>37</b>	<b>100,0%</b>	<b>29</b>	<b>100,0%</b>	<b>8</b>	<b>100,0%</b>	<b>18</b>	<b>100,0%</b>	<b>9</b>	<b>100,0%</b>	<b>101</b>	<b>100%</b>

Tabl. 9.14 - Répartition des récipients en céramique gris bleuté lissée par horizon de synthèse.

Grise lissée	H1 - dernier tiers III <sup>e</sup> -IV <sup>e</sup> s.	H2 - dernier quart IV <sup>e</sup> -déb. ou milieu V <sup>e</sup> s.	H3 - V <sup>e</sup> s.	H4 - fin V <sup>e</sup> -déb. VII <sup>e</sup> s.	H5 - VII <sup>e</sup> -1 <sup>ère</sup> moitié VIII <sup>e</sup> s.	Total
pot piriforme 4-201	1					1
pichet 4-501	1					1
assiette creuse 1-202				1		1
<b>Total</b>	<b>2</b>			<b>1</b>		<b>3</b>

Tabl. 9.15 - Répartition des récipients en céramique grise lissée par horizon de synthèse.

Sombre lissée	H1 - dernier tiers III <sup>e</sup> -IV <sup>e</sup> s.	H2 - dernier quart IV <sup>e</sup> -déb. ou milieu V <sup>e</sup> s.	H3 - V <sup>e</sup> s.	H4 - fin V <sup>e</sup> - déb. VII <sup>e</sup> s.	H5 - VII <sup>e</sup> - 1 <sup>ère</sup> moitié VIII <sup>e</sup> s.	Total
plat tripode 1-501	1					1
pot 4-101	1	1			1	3
pot 3/4-103		1				1
pichet/cruche 5-500		1				1
coupe/jatte 2-401		1		1		2
plat/assiette 1-203		1		3	2	6
coupe/jatte 2-201		1	1	2		4
coupe 2-102		3	1	14	1	19
coupe 2-103			1			1
plat/assiette 1-201				5		5
coupe à marli 2-302				1		1
coupe/jatte 2-402				3		3
coupe/jatte 2-403				2		2
pot 4-102				1		1
couvercle 7-103				1		1
pot 4-103					1	1
<b>Total</b>	<b>2</b>	<b>9</b>	<b>3</b>	<b>33</b>	<b>5</b>	<b>52</b>

Tabl. 9.16 - Répartition des récipients en céramique sombre lissée par horizon de synthèse.

Com. grise	H1 - dernier tiers III <sup>e</sup> -IV <sup>e</sup> s.		H2 - dernier quart IV <sup>e</sup> -déb. ou milieu V <sup>e</sup> s.		H3 - V <sup>e</sup> s.		H4 - fin V <sup>e</sup> - déb. VII <sup>e</sup> s.		H5 - VII <sup>e</sup> - 1 <sup>ère</sup> moitié VIII <sup>e</sup> s.		Total		
assiette creuse 1-202	1	4,8%										1	0,4%
coupe/jatte 2-201	2	9,5%										2	0,7%
marmite à collerette 2-502	1	4,8%										1	0,4%
pot 3-103	1	4,8%										1	0,4%
bouteille carénée	1	4,8%										1	0,4%
pot 4-103	1	4,8%							2	1,2%		3	1,1%
coupe 2-103	1	4,5%					1	1,9%				2	0,7%
gobelet 4-701	2	9,5%	1	5,0%								3	1,1%
pot 4-104	1	4,8%	2	10,0%					19	11,0%		22	7,9%
coupe 2-102	1	4,8%	1	5,0%			7	13,2%	8	4,6%		17	6,1%
pot 4-101	9	42,9%	12	60,0%	3	25,0%	8	15,1%	74	42,8%		106	37,9%
plat tripode 1-403			1	5,0%								1	0,4%
gobelet 4-702			1	5,0%								1	0,4%
pot 3/4-103			1	5,0%					4	2,3%		5	1,8%
pot 4-102			1	5,0%					30	17,3%		31	11,1%
coupe/jatte 2-401					1	8,3%						1	0,4%
pot 4-101/107					1	8,3%						1	0,4%
pichet/cruche 5-501					1	8,3%						1	0,4%
pichet/cruche 5-502					1	8,3%						1	0,4%
pichet/cruche 5-601					2	16,7%						2	0,7%
pichet/cruche 5-602					1	8,3%						1	0,4%
pichet/cruche 4-601					1	8,3%			1	0,6%		2	0,7%
pichet/cruche 4/5-500/600					1	8,3%			13	7,5%		14	5,0%
plat/assiette 1-201							2	3,8%				2	0,7%
coupe/jatte 2-402							1	1,9%				1	0,4%
coupe/jatte 2-403							2	3,8%				2	0,7%
pot 3-102							1	1,9%				1	0,4%
pot 3-202							1	1,9%				1	0,4%
gobelet 3-601							1	1,9%				1	0,4%
mortier 2-701							4	7,5%				4	1,4%
mortier 2-701/703							1	1,9%				1	0,4%
cruche 4-302							6	11,3%				6	2,1%
pot ansé 4-303							2	3,8%				2	0,7%
pichet/cruche 5-500							3	5,7%				3	1,1%
couvercle 7-103							1	1,9%				1	0,4%
plat/assiette 1-203							1	1,9%	3	1,7%		4	1,4%
pot 4-107							11	20,8%	6	3,5%		17	6,1%
assiette carénée 1-103									1	0,6%		1	0,4%
coupe 2-101									1	0,6%		1	0,4%
marmite à marli 2-602									1	0,6%		2	0,7%
pot 3-101									2	1,2%		2	0,7%
pot 3-104									2	1,2%		2	0,7%
cruche 3-401									1	0,6%		1	0,4%
pot 4-106									4	2,3%		4	1,4%
amphorette									1	0,6%		1	0,4%
<b>Total</b>	<b>21</b>	<b>99,7%</b>	<b>20</b>	<b>100,0%</b>	<b>12</b>	<b>100,0%</b>	<b>53</b>	<b>100,0%</b>	<b>173</b>	<b>100,0%</b>		<b>280</b>	<b>100%</b>

Tabl. 9.17 - Répartition des récipients en céramique commune grise par horizon de synthèse.

Com. sombre	H1 - dernier tiers III <sup>e</sup> -IV <sup>e</sup> s.		H2 - dernier quart IV <sup>e</sup> -déb. ou milieu V <sup>e</sup> s.		H3 - V <sup>e</sup> s.	H4 - fin V <sup>e</sup> - déb. VII <sup>e</sup> s.	H5 - VII <sup>e</sup> - 1 <sup>ère</sup> moitié VIII <sup>e</sup> s.		Total	
plat/assiette 1-402	2	66,7%							2	1,0%
jatte à collerette 2-501	1	33,3%							1	0,5%
mortier 2-701			1	10,0%					1	0,5%
pichet/cruche 4/5-500/600			1	10,0%			7	3,9%	8	4,2%
coupe 2-102			1	10,0%			5	2,8%	6	3,1%
pot 4-104			1	10,0%			19	10,7%	20	10,5%
pot 4-105			1	10,0%			3	1,7%	4	2,1%
pot 4-102			2	20,0%			41	23,0%	43	22,5%
pot 4-101			3	30,0%			57	32,0%	60	31,4%
assiette carénée 1-101							5	2,8%	5	2,6%
assiette carénée 1-103							4	2,2%	4	2,1%
plat/assiette 1-201							1	0,6%	1	0,5%
plat/assiette 1-203							6	3,4%	6	3,1%
coupe 2-101							1	0,6%	1	0,5%
coupe/jatte 2-403							1	0,6%	1	0,5%
marmite à marli 2-602							1	0,6%	1	0,5%
pot 3-101							2	1,1%	2	1,0%
pot 3-103							1	0,6%	1	0,5%
pot 3/4-103							6	3,4%	6	3,1%
pot 3-104							1	0,6%	1	0,5%
cruche 3-401							2	1,1%	2	1,0%
pot 4-106							6	3,4%	6	3,1%
pot 4-107							7	3,9%	7	3,7%
pichet/cruche 4-601							1	0,6%	1	0,5%
pichet/cruche 5-500							1	0,6%	1	0,5%
<b>Total</b>	<b>3</b>	<b>100,0%</b>	<b>10</b>	<b>100,0%</b>			<b>178</b>	<b>100,0%</b>	<b>191</b>	<b>100%</b>

Tabl. 9.18 - Répartition des récipients en céramique commune sombre par horizon de synthèse.

Grise rugueuse	H1 - dernier tiers III <sup>e</sup> -IV <sup>e</sup> s.		H2 - dernier quart IV <sup>e</sup> -déb. ou milieu V <sup>e</sup> s.		H3 - V <sup>e</sup> s.	H4 - fin V <sup>e</sup> - déb. VII <sup>e</sup> s.	H5 - VII <sup>e</sup> - 1 <sup>ère</sup> moitié VIII <sup>e</sup> s.		Total	
pot 3-101	1								1	
pot 3-104	1								1	
pot 4-103			1						1	
pot 4-101			1				2		3	
pot 4-104							2		2	
<b>Total</b>	<b>2</b>		<b>2</b>				<b>4</b>		<b>8</b>	

Tabl. 9.19 - Répartition des récipients en céramique grise rugueuse par horizon de synthèse.

Claire rugueuse	H1 - dernier tiers III <sup>e</sup> -IV <sup>e</sup> s.		H2 - dernier quart IV <sup>e</sup> -déb. ou milieu V <sup>e</sup> s.		H3 - V <sup>e</sup> s.	H4 - fin V <sup>e</sup> - déb. VII <sup>e</sup> s.	H5 - VII <sup>e</sup> - 1 <sup>ère</sup> moitié VIII <sup>e</sup> s.		Total	
gobelet 4-702	1								1	
pot 4-107						1			1	
pot 4-101							3		3	
<b>Total</b>	<b>1</b>					<b>1</b>	<b>3</b>		<b>5</b>	

Tabl. 9.20 - Répartition des récipients en céramique claire rugueuse par horizon de synthèse.

Com. claire	H1 - dernier tiers III <sup>e</sup> -IV <sup>e</sup> s.		H2 - dernier quart IV <sup>e</sup> -déb. ou milieu V <sup>e</sup> s.		H3 - V <sup>e</sup> s.		H4 - fin V <sup>e</sup> -déb. VII <sup>e</sup> s.		H5 - VII <sup>e</sup> -1 <sup>ère</sup> moitié VIII <sup>e</sup> s.		Total	
plat tripode 1-403	1	2,4%									1	0,5%
coupe/jatte 2-401	1	2,4%									1	0,5%
marmite à marli 2-602	2	4,9%									2	1,1%
gobelet 4-402	1	2,4%									1	0,5%
pichet 4-501	1	2,4%									1	0,5%
gobelet 4-801	1	2,4%									1	0,5%
pichet/cruche 4-602	1	2,4%									1	0,5%
miniature 6-201	1	2,4%									1	0,5%
coupe/jatte 2-201	5	12,2%							1	1,2%	6	3,2%
pichet/cruche 4/5-500/600	2	4,9%							1	1,2%	3	1,6%
pot 4-102	1	2,4%					1	4,8%	7	8,4%	9	4,8%
pichet 4-502	1	2,4%	1	2,4%							2	1,1%
coupe 2-101	2	4,9%	1	2,4%					1	1,2%	4	2,1%
mortier 2-701	1	2,4%	2	4,9%					2	2,4%	5	2,7%
pot 3-103	2	4,9%	6	14,6%					1	1,2%	9	4,8%
pot 4-103	2	4,9%	4	9,8%					6	7,2%	12	6,4%
pot 4-105	4	9,8%	2	4,9%					11	13,3%	17	9,0%
couvercle 7-101	1	2,4%	1	2,4%					1	1,2%	3	1,6%
coupe 2-102	2	4,9%	8	19,5%			1	4,8%	3	3,6%	14	7,4%
pot 4-101	9	22,0%	4	9,8%	1	50,0%	2	9,5%	23	27,7%	39	20,7%
marmite à collerette 2-500			1	2,4%							1	0,5%
jatte à collerette 2-501			2	4,9%							2	1,1%
pot piriforme 4-201			1	2,4%							1	0,5%
couvercle 7-202			1	2,4%							1	0,5%
marmite à collerette 2-502			2	4,9%					2	2,4%	4	2,1%
pot 3/4-103			2	4,9%					4	4,8%	6	3,2%
pot 3-104			2	4,9%					4	4,8%	6	3,2%
plat/assiette 1-203			1	2,4%			1	4,8%	1	1,2%	3	1,6%
mortier 2-702					1	50,0%			1	1,2%	2	1,1%
gobelet 3-502							1	4,8%			1	0,5%
pichet/cruche 5-500							3	14,3%			3	1,6%
pichet/cruche 5-600							1	4,8%			1	0,5%
pichet/cruche 5-601							1	4,8%			1	0,5%
coupe/jatte 2-402							2	9,5%	1	1,2%	3	1,6%
crucche 3-401							3	14,3%	1	1,2%	4	2,1%
pot 4-107							5	23,8%	3	3,6%	8	4,3%
assiette carénée 1-101									1	1,2%	1	0,5%
mortier 2-703									1	1,2%	1	0,5%
pot 4-104									6	7,2%	6	3,2%
pot 4-106									1	1,2%	1	0,5%
<b>Total</b>	<b>41</b>	<b>100,0%</b>	<b>41</b>	<b>100,0%</b>	<b>2</b>	<b>100,0%</b>	<b>21</b>	<b>100,0%</b>	<b>83</b>	<b>100,0%</b>	<b>188</b>	<b>100%</b>

Tabl. 9.21 - Répartition des récipients en céramique commune claire par horizon de synthèse.

Claire lissée	H1 - dernier tiers III <sup>e</sup> -IV <sup>e</sup> s.	H2 - dernier quart IV <sup>e</sup> -déb. ou milieu V <sup>e</sup> s.	H3 - V <sup>e</sup> s.	H4 - fin V <sup>e</sup> -déb. VII <sup>e</sup> s.	H5 - VII <sup>e</sup> -1 <sup>ère</sup> moitié VIII <sup>e</sup> s.	Total
bol caréné 2-404		1				1
gobelet 3-501				1		1
<b>Total</b>		<b>1</b>		<b>1</b>		<b>2</b>

Tabl. 9.22 - Répartition des récipients en céramique claire lissée par horizon de synthèse.

Non tournée	H1 - dernier tiers III <sup>e</sup> -IV <sup>e</sup> s.	H2 - dernier quart IV <sup>e</sup> -déb. ou milieu V <sup>e</sup> s.	H3 - V <sup>e</sup> s.	H4 - fin V <sup>e</sup> -déb. VII <sup>e</sup> s.	H5 - VII <sup>e</sup> -1 <sup>ère</sup> moitié VIII <sup>e</sup> s.	Total
pot 4-103	2		1			3
pot 4-107					2	2
<b>Total</b>	<b>2</b>		<b>1</b>		<b>2</b>	<b>5</b>

Tabl. 9.23 - Répartition des récipients en céramique non tournée par horizon de synthèse.



GT par catég. céramique	H1 - dernier tiers III <sup>e</sup> -IV <sup>e</sup> s.		H2 - dernier quart IV <sup>e</sup> -déb. ou milieu V <sup>e</sup> s.		H3 - V <sup>e</sup> s.		H4 - fin V <sup>e</sup> - déb. VII <sup>e</sup> s.		H5 - VII <sup>e</sup> - 1 <sup>ère</sup> moitié VIII <sup>e</sup> s.		TOTAL	
	NMI	% catég.	NMI	% catég.	NMI	% catég.	NMI	% catég.	NMI	% catég.	NMI	% catég.
<b>Dér. sigillée</b>												
ds01.1			1	-					[1]	-	2	-
03.1			1	-							1	-
<i>S/total</i>			2	-					[1]	-	3	-
<b>Dér. sig. paléoch.</b>												
dsp02.1			4	-							4	-
dsp02.2			1	-							1	-
dsp01.2			1	-			3	-			4	-
<i>S/total</i>			6	-			3	-			9	-
<b>Eng. et lissée</b>												
03.1	1	-	1	-							2	-
08.3	5	-	5	-			3	-	[2]	-	15	-
09.15			1	-					2	-	3	-
09.17			4	-	[1]	-			6	-	11	-
<i>S/total</i>	6	-	11	-	[1]	-	3	-	10	-	31	-
<b>Eng. noir lustré</b>												
01.2	2	-									2	-
02.5	2	-									2	-
12.1	1	-									1	-
01.1	4	-	1	-							5	-
<i>S/total</i>	9	-	1	-							10	-
<b>Peinte à déc. ocre</b>												
10.5	1	-	2	-					[1]	-	4	-
09.11	1	-	1	-	5	-			2	-	9	-
02.3			1	-							1	-
<i>S/total</i>	2	-	4	-	5	-			3	-	14	-
<b>Peinte à déc. blanc</b>												
09.13							8	-			8	-
<b>Fine claire</b>												
08.1	3	-	6	-			1	-	1	-	11	-
<b>Fine lissée</b>												
08.2	6	-	2	-							8	-
<b>Eng. brossé</b>												
08.4	1	-	2	-					2	-	5	-
09.10	14	-	7	-	9	-	1	-	5	-	36	-
10.3			1	-							1	-
10.4			1	-							1	-
<i>S/total</i>	15	-	11	-	9	-	1	-	7	-	43	-
<b>Eng. orangé</b>												
09.3	5	-	6	-	[1]	-	[2]	-	2	-	16	-
10.1			1	-					[1]	-	2	-
11.6			3	-					3	-	6	-
<i>S/total</i>	5	-	10	-	[1]	-	[2]	-	6	-	24	-
<b>Eng. doré</b>												
09.9	6	-	1	-							7	-
09.22	4	-	2	-					3	-	9	-
<i>S/total</i>	10	-	3	-					3	-	16	-
<b>Eng. blanc</b>												
09.21	1	-							1	-	2	-
08.5			2	-							2	-
11.8			2	-			4	-	4	-	10	-
<i>S/total</i>	1	-	4	-			4	-	5	-	14	-
<b>Gris bleuté</b>												
02.2	18	-	15	-	3	-	[1]	-	3	-	40	75,5%
04.1			1	-			7	-	5	-	13	24,5%
<i>S/total</i>	18	-	16	-	3	-	8	-	8	-	53	100,0%
<b>Gris bleuté lissée</b>												
04.3	2	-			3	-	17	-	7	-	29	26,4%
02.1	32	-	31	-	8	-	8	-	3	-	82	73,6%
<i>S/total</i>	34	-	31	-	11	-	25	-	10	-	111	100,0%
<b>Grise lissée</b>												
02.8							1	-			1	100,0%

<b>Sombre lissée</b>												
06.6	1	-	11	-	2	-	18	-	9	-	41	64,1%
05.4			1	-					1	-	2	3,1%
06.8			[1]	-					[1]	-	[2]	3,1%
04.4			1	-	1	-	17	-			19	29,7%
<i>S/total</i>	<i>1</i>	<i>-</i>	<i>14</i>	<i>-</i>	<i>3</i>	<i>-</i>	<i>35</i>	<i>-</i>	<i>11</i>	<i>-</i>	<i>64</i>	<i>100,0%</i>
<b>Com. grise</b>												
05.8	2	-									2	0,7%
02.4	7	-	4	-			[1]	1,9%			12	4,1%
05.5	1	-	1	-			1	1,9%	35	19,8%	38	12,9%
06.2			1	-	1	-			14	7,9%	16	5,8%
05.3	10	-	17	-	4	-	39	72,2%	69	39,0%	139	47,3%
06.3	3	-	2	-	1	-	13	24,1%	13	7,3%	32	10,5%
05.2			1	-	1	-			46	26,0%	48	16,3%
04.5					7	-					7	2,4%
<i>S/total</i>	<i>23</i>	<i>-</i>	<i>26</i>	<i>-</i>	<i>14</i>	<i>-</i>	<i>54</i>	<i>100,0%</i>	<i>177</i>	<i>100,0%</i>	<i>294</i>	<i>100,0%</i>
<b>Com. sombre</b>												
07.1	2	-					[1]	-	2	1,1%	5	2,4%
05.7			1	-					28	15,1%	29	14,1%
06.10			3	-					38	20,5%	41	20,0%
06.1			6	-	1	-	7	-	90	48,6%	104	50,2%
05.1									27	14,6%	27	13,2%
<i>S/total</i>	<i>2</i>	<i>-</i>	<i>10</i>	<i>-</i>	<i>1</i>	<i>-</i>	<i>8</i>	<i>-</i>	<i>185</i>	<i>100,0%</i>	<i>206</i>	<i>100,0%</i>
<b>Grise rugueuse</b>												
04.2	1	-	1	-					2	-	4	-
07.3	1	-	1	-					1	-	3	-
<i>S/total</i>	<i>2</i>	<i>-</i>	<i>2</i>	<i>-</i>					<i>3</i>	<i>-</i>	<i>7</i>	<i>-</i>
<b>Com. claire</b>												
09.6	1	-									1	0,4%
11.2	3	-									3	1,3%
11.14	1	-									1	0,4%
10.2	2	-	1	1,7%							3	1,3%
09.5	1	-	3	5,2%			4	-			8	3,5%
09.1	16	-	29	50,0%	4	-	17	-	34	36,2%	100	43,9%
11.1	9	-	21	36,2%	4	-	9	-	47	50,0%	90	39,5%
11.5			4	6,9%			[1]	-	13	13,8%	18	7,9%
09.14					[1]	-	1	-			2	0,9%
09.19					[1]	-	1	-			2	0,9%
<i>S/total</i>	<i>33</i>	<i>-</i>	<i>58</i>	<i>100,0%</i>	<i>10</i>	<i>-</i>	<i>33</i>	<i>-</i>	<i>94</i>	<i>100,0%</i>	<i>228</i>	<i>100,0%</i>
<b>Claire rugueuse</b>												
11.3			1	-			1	-	3	-	5	-
<b>Claire lissée</b>												
09.8	1	-	3	-			1	-			5	-
<b>Non tournée réd.</b>												
06.9	[1]	-									[1]	-
06.7	1	-							4	-	5	-
11.12	2	-					1	-			3	-
<b>Non tournée ox.</b>												
11.13			[1]	-					2	-	3	-
07.4			[2]	-	1	-	[1]	-	2	-	6	-
<i>S/total</i>	<i>4</i>	<i>-</i>	<i>[3]</i>	<i>-</i>	<i>1</i>	<i>-</i>	<i>2</i>	<i>-</i>	<i>8</i>	<i>-</i>	<i>18</i>	<i>-</i>
<b>TOTAL</b>	<b>175</b>	<b>-</b>	<b>224</b>	<b>-</b>	<b>59</b>	<b>-</b>	<b>190</b>	<b>-</b>	<b>535</b>	<b>-</b>	<b>1183</b>	<b>-</b>

**Tabl. 9.24 - Répartition des groupes techniques par catégorie céramique et par horizon de synthèse, en NMI et en pourcentage de la catégorie (pour les effectifs supérieurs à 50).**

GT par catég. céramique	Martres- d'Artière		Pardines		Malintrat		Romagnat		Martignat (Lezoux)		Molles		Chantelle-la- Vieille		TOTAL		
	NMI	% GT	NMI	% GT	NMI	% GT	NMI	% GT	NMI	% GT	NMI	% GT	NMI	% GT	NMI	%	
<b>Dér. sigillée</b>																	
ds01.1													2	-	2	-	
03.1													1	-	1	-	
<b>Dér. sig. paléoch.</b>																	
dsp01.2												4	-			4	-
dsp02.1													4	-	4	-	
dsp02.2													1	-	1	-	
<b>Eng. et lissée</b>																	
03.1			1	-									1	-	2	-	
08.3			2	-	3	-	2	-			3	-	5	-	15	-	
09.15													3	-	3	-	
09.17													11	-	11	-	
<b>Eng. noir lustré</b>																	
01.1	1	-	4	-											5	-	
01.2	2	-													2	-	
02.5			2	-											2	-	
12.1			1	-											1	-	
<b>Peinte à déc. ocre</b>																	
02.3							1	-							1	-	
09.11			1	-					4	-			4	-	9	-	
10.5					1	-	[1]	-					2	-	4	-	
<b>Peinte à déc. blanc</b>																	
09.13												8	-		8	-	
<b>Fine claire</b>																	
08.1			2	-	2	-	3	-				[2]	-	2	-	11	-
<b>Fine lissée</b>																	
08.2					6	-	1	-					[1]	-	8	-	
<b>Eng. brossé</b>																	
08.4			1	-	[1]	-							3	-	5	-	
09.10	5	-	2	-	[1]	-	3	-			15	-	10	-	36	-	
10.3							1	-							1	-	
10.4			1	-											1	-	
<b>Eng. orangé</b>																	
09.3			3	-	1	-	3	-			[4]	-	5	-	16	-	
10.1			1	-									[1]	-	2	-	
11.6							2	-					4	-	6	-	
<b>Eng. doré</b>																	
09.9			6	-			1	-							7	-	
09.22			4	-									5	-	9	-	
<b>Eng. blanc</b>																	
08.5			2	-											2	-	
09.21			1	-									1	-	2	-	
11.8							[1]	-			4	-	5	-	10	-	
<b>Gris bleuté</b>																	
02.2	2	-	3	-	10	-	13	-			6	-	6	-	40	-	
04.1											7	-	6	-	13	-	
<b>Gris bleuté lissée</b>																	
02.1	2	2%	3	4%	22	27%	20	24%			26	32%	9	11%	82	100%	
04.3					1	-					21	-	7	-	29	-	
<b>Grise lissée</b>																	
02.8											1	-			1	-	
<b>Sombre lissée</b>																	
04.4											19	-			19	-	
05.4													2	-	2	-	
06.6											27	-	14	-	41	-	
06.8													[2]	-	[2]	-	
<b>Com. grise</b>																	
02.4			3	-	5	-	3	-			[1]	-			12	-	
04.5									7	-					7	-	
05.2													48	-	48	-	
05.3			2	1%	7	5%	[1]	1%			48	35%	81	58%	139	100%	
05.5					[1]	-					1	-	36	-	38	-	
05.8			1	-	[1]	-									2	-	
06.2			1	-									16	-	17	-	

06.3				[1]	-	1	-			16	-	14	-	32	-	
<b>Com. sombre</b>																
05.1												27	-	27	-	
05.7												29	-	29	-	
06.1										9	9%	95	91%	104	100%	
06.10												41	-	41	-	
07.1				[1]	-					[2]	-	2	-	5	-	
<b>Grise rugueuse</b>																
04.2				1	-	[1]	-					2	-	4	-	
07.3				1	-							2	-	3	-	
<b>Com. claire</b>																
09.1		1	1%	12	12%	15	15%			24	24%	48	48%	100	100%	
09.5				1	-	2	-			5	-			8	-	
09.6				1	-									1	-	
09.14						[1]	-			1	-			2	-	
09.19										2	-			2	-	
10.2		2	-			[1]	-							3	-	
11.1		4	4%	4	4%	10	11%			12	13%	60	67%	90	100%	
11.2		3	-											3	-	
11.5						2	-			[1]	-	15	-	18	-	
11.14		1	-											1	-	
<b>Claire rugueuse</b>																
11.3										1	-	4	-	5	-	
<b>Claire lissée</b>																
09.8		1	-	1	-	2	-			1	-			5	-	
<b>Non tournée réd.</b>																
06.7				1	-							4	-	5	-	
06.9										[1]	-			[1]	-	
07.4										3	-	3	-	6	-	
<b>Non tournée ox.</b>																
11.12		1	-							2	-			3	-	
11.13												3	-	3	-	
<b>TOTAL</b>	<b>12</b>	<b>1%</b>	<b>60</b>	<b>5%</b>	<b>86</b>	<b>8%</b>	<b>91</b>	<b>8%</b>	<b>11</b>	<b>1%</b>	<b>277</b>	<b>22%</b>	<b>647</b>	<b>55%</b>	<b>1184</b>	<b>100%</b>

**Tabl. 9.25 - Répartition des groupes techniques par catégorie céramique et par site, en NMI et en pourcentage du groupe technique (pour les effectifs supérieurs à 50).**

GT	H1 - dernier tiers III <sup>e</sup> -IV <sup>e</sup> s.		H2 - dernier quart IV <sup>e</sup> -déb. ou milieu V <sup>e</sup> s.		H3 - V <sup>e</sup> s.		H4 - fin V <sup>e</sup> -déb. VII <sup>e</sup> s.		H5 - VII <sup>e</sup> -1 <sup>ère</sup> moitié VIII <sup>e</sup> s.		TOTAL	
	NMI	% du total	NMI	% du total	NMI	% du total	NMI	% du total	NMI	% du total	NMI	%
ds01.1			1	0,4%					[1]	0,2%	2	0,2%
dsp01.2			[1]	0,4%			3	1,6%			4	0,3%
dsp02.1			4	1,8%							4	0,3%
dsp02.2			1	0,4%							1	0,1%
<i>S/Total DS.P.</i>			6	2,7%			3	1,6%			9	0,8%
01.1	4	2,3%	1	0,4%							5	0,5%
01.2	2	1,1%									2	0,2%
<i>S/Total GT 01</i>	6	3,4%	1	0,4%							7	0,7%
02.1	32	18,3%	31	13,8%	8	13,6%	8	4,2%	3	0,6%	82	6,9%
02.2	18	10,3%	15	6,7%	3	5,1%	[1]	0,5%	3	0,6%	40	3,4%
02.3			1	0,4%							1	0,1%
02.4	7	4,0%	4	1,8%			[1]	0,5%			12	1,0%
02.5	2	1,1%									2	0,2%
02.8							1	0,5%			1	0,1%
<i>S/Total GT 02</i>	59	33,7%	51	22,7%	11	18,6%	11	5,8%	6	1,1%	138	11,6%
03.1	1	0,6%	2	0,9%							3	0,3%
04.1			[1]	0,4%			7	3,7%	5	0,9%	13	1,1%
04.2	1	0,6%	1	0,4%					2	0,4%	4	0,3%
04.3	2	1,1%			3	5,1%	17	8,9%	7	1,3%	29	2,4%
04.4			1	0,4%	1	1,7%	17	8,9%			19	1,6%
04.5					7	11,9%					7	0,6%
<i>S/Total GT 04</i>	3	1,7%	3	1,3%	11	18,6%	41	21,6%	14	2,6%	72	6,1%
05.1									27	5,0%	27	2,3%
05.2			1	0,4%	1	1,7%			46	8,6%	48	4,1%
05.3	10	5,7%	17	7,6%	4	6,8%	39	20,5%	69	12,9%	139	11,7%
05.4			1	0,4%					1	0,2%	2	0,2%
05.5	1	0,6%	1	0,4%			1	0,5%	35	6,5%	38	3,2%
05.7			1	0,4%					28	5,2%	29	2,4%
05.8	2	1,1%									2	0,2%
<i>S/Total GT 05</i>	13	7,4%	21	9,3%	5	8,5%	40	21,1%	206	38,5%	285	24,1%
06.1			6	2,7%	1	1,7%	7	3,7%	90	16,8%	104	8,8%
06.2			1	0,4%	1	1,7%			14	2,6%	16	1,4%
06.3	3	1,7%	2	0,9%	1	1,7%	13	6,8%	13	2,4%	32	2,7%
06.6	1	0,6%	11	4,9%	2	3,4%	18	9,5%	9	1,7%	41	3,5%
06.7	1	0,6%							4	0,7%	5	0,4%
06.8			[1]	0,4%					[1]	0,2%	[2]	0,2%
06.9	[1]	0,6%									[1]	0,1%
06.10			3	1,3%					38	7,1%	41	3,5%
<i>S/Total GT 06</i>	7	3,4%	24	10,7%	5	8,5%	38	20,0%	169	31,6%	242	20,5%
07.1	2	1,1%					[1]	0,5%	2	0,4%	5	0,4%
07.3	1	0,6%	1	0,4%					1	0,2%	3	0,3%
07.4			[2]	0,9%	1	1,7%	[1]	0,5%	2	0,4%	6	0,5%
<i>S/Total GT 07</i>	3	1,7%	3	1,3%	1	1,7%	2	1,1%	5	0,9%	14	1,2%
08.1	3	1,7%	6	2,7%			[1]	0,5%	1	0,2%	11	0,9%
08.2	6	3,4%	2	0,9%							8	0,7%
08.3	5	2,9%	5	2,2%			3	1,6%	[2]	0,4%	15	1,3%
08.4	1	0,6%	2	0,9%					2	0,4%	5	0,4%
08.5			2	0,9%							2	0,2%

09.1	16	9,1%	29	12,9%	4	6,8%	17	8,9%	34	6,4%	100	8,4%
09.3	5	2,9%	6	2,7%	[1]	1,7%	[2]	1,1%	2	0,4%	16	1,4%
09.5	1	0,6%	3	1,3%			4	2,1%			8	0,7%
09.6	1	0,6%									1	0,1%
09.8	1	0,6%	3	1,3%			1	0,5%			5	0,4%
09.9	6	3,4%	1	0,4%							7	0,6%
09.10	14	8,0%	7	3,2%	9	15,3%	1	0,5%	5	0,9%	36	3,0%
09.11	1	0,6%	1	0,4%	5	8,5%			2	0,4%	9	0,8%
09.13							8	4,2%			8	0,7%
09.14					[1]	1,7%	1	0,5%			2	0,2%
09.15			1	0,4%					2	0,4%	3	0,3%
09.17			4	1,8%	[1]	1,7%			6	1,1%	11	0,9%
09.19					[1]	1,7%	1	0,5%			2	0,2%
09.21	1	0,6%							1	0,2%	2	0,2%
09.22	4	2,3%	2	0,9%					3	0,6%	9	0,8%
<i>S/Total GT 09</i>	<i>50</i>	<i>28,6%</i>	<i>58</i>	<i>25,7%</i>	<i>22</i>	<i>37,3%</i>	<i>35</i>	<i>18,4%</i>	<i>55</i>	<i>10,3%</i>	<i>220</i>	<i>18,5%</i>
10.1			1	0,4%					[1]	0,2%	2	0,2%
10.2	2	1,1%	1	0,4%							3	0,3%
10.3			1	0,4%							1	0,1%
10.4			1	0,4%							1	0,1%
10.5	1	0,6%	2	0,9%					[1]	0,2%	4	0,3%
<i>S/Total GT 10</i>	<i>3</i>	<i>1,7%</i>	<i>5</i>	<i>2,6%</i>					<i>2</i>	<i>0,4%</i>	<i>10</i>	<i>0,9%</i>
11.1	9	5,1%	21	9,3%	4	6,8%	9	4,7%	47	8,8%	90	7,6%
11.2	3	1,7%									3	0,3%
11.3			[1]	0,4%			1	0,5%	3	0,6%	5	0,4%
11.5			4	1,8%			[1]	0,5%	13	2,4%	18	1,5%
11.6			3	1,3%					3	0,6%	6	0,5%
11.8			2	0,9%			4	2,1%	4	0,7%	10	0,8%
11.12	2	1,1%					1	0,5%			3	0,3%
11.13			[1]	0,4%					2	0,4%	3	0,3%
11.14	1	0,6%									1	0,1%
<i>S/Total GT 11</i>	<i>15</i>	<i>8,5%</i>	<i>32</i>	<i>14,2%</i>	<i>4</i>	<i>6,8%</i>	<i>16</i>	<i>8,4%</i>	<i>72</i>	<i>13,5%</i>	<i>139</i>	<i>11,7%</i>
12.1	1	0,6%									1	0,1%
<b>TOTAL</b>	<b>175</b>	<b>100,0%</b>	<b>224</b>	<b>100,0%</b>	<b>59</b>	<b>100,0%</b>	<b>190</b>	<b>100,0%</b>	<b>535</b>	<b>100,0%</b>	<b>1183</b>	<b>100,0%</b>

Tabl. 9.26 - Répartition des groupes techniques par horizon de synthèse, en NMI.

Catégories Formes	Dér. sigillée	Eng. et lissée	Eng. noir lustré	Peinte à déc. ocre	Peinte à déc. blanc	Fine claire	Fine lissée	Eng. brossé	Eng. orangé	Eng. doré	Eng. blanc	Gris bleuté	Gris bleuté lissée	Grise lissée	Sombre lissée	Com. grise	Com. sombre	Grise rugueuse	Com. claire	Claire Lissée	Claire rugueuse	Non tournée	Total NTI	Nb total de catég.	
	assiette carénée 1-101												2					5		1				8	3
assiette carénée 1-103																1	4							5	2
plat/assiette 1-201	1	1			2								4		5	2	1							16	7
assiette creuse 1-202		1											1	1		1								4	4
plat/assiette 1-203												1	1		6	4	6			3				21	6
plat à marli 1-301													2											2	1
assiette à marli 1-302		1																						1	1
plat/assiette 1-401												1	2											3	2
plat/assiette 1-402										1							2							3	2
plat tripode 1-403										3			1			1			1					6	4
plat tripode 1-501															1									1	1
coupe 2-101		2			2		4	10	2		1	9	14			1	1		4					50	11
coupe 2-102		5			1			2	1			6	33		19	17	6		14					104	10
coupe 2-103		1										2	9		1	2								15	5
jatte tripode 2-104													1											1	1
coupe/jatte 2-201	1	4	5			2	1	6	4			9	17		4	2			6					61	13
marmite tripode 2-202								1																1	1
coupe à marli 2-302					1							1			1									3	3
coupe/jatte 2-401		1								2		1	2		2	1			1					10	7
coupe/jatte 2-402										5					3	1			3					12	4
coupe/jatte 2-401/402													1											1	1
coupe/jatte 2-403													3		2	2	1							8	4
bol caréné 2-404																				1				1	1
jatte carénée 2-406						1			1															2	2
coupe carénée 2-407													1											1	1
jatte/marmite à collerette 2-500									1										1					2	2
jatte à collerette 2-501																	1		2					3	2
marmite à collerette 2-502								1								1			4					6	3
marmite 2-601								1																1	1
marmite à marli 2-602									1	1						1	1		2					6	5
mortier 2-701								3				2	1			4	1		5					16	6
mortier 2-701/703																1								1	1
mortier 2-702									1				1								2			4	3
mortier 2-703								2											1					3	2
pot 3-101																2	2	1						5	3
pot 3-102																1								1	1
pot 3-103								1								1	1		9					12	4
pot 3/4-103											2	1			1	5	6		6					21	6
pot 3-104																2	1		6					9	3
pot 3-201												1												1	1
pot 3-202																1								1	1
cruche 3-401																1	2		4					7	3
gobelet 3-501																				1				1	1
gobelet 3-502																			1					1	1
gobelet 3-601																1								1	1
pot 4-101						4		3				7	3		3	106	60	3	39		3			231	10
pot 4-101/107																1								1	1
pot 4-102								7							1	31	43		9					91	5
pot 4-103								2	1						1	2		1	12			3		22	7
pot 4-104																22	20	2	6					50	4
pot 4-105											2						4		17					23	3
pot 4-106									1							4	6		1					12	4
pot 4-107												1	1			17	7		8		1	2		37	7
pot piriforme 4-201		1								12		1		1					1					16	5
pot piriforme 4-202										2														2	1
cruche biconique 4-301				7																				7	1





Formes	Catég. céramiques	H1 - dernier tiers III <sup>e</sup> -IV <sup>e</sup> s.	H2 - dernier quart IV <sup>e</sup> -déb. ou milieu V <sup>e</sup> s.	H3 - V <sup>e</sup> s.	H4 - fin V <sup>e</sup> -déb. VII <sup>e</sup> s.	H5 - VII <sup>e</sup> -1 <sup>ère</sup> moitié VIII <sup>e</sup> s.	Total	
							NMI	%
gobelet Ch. 334a	Type Argonne	1					1	-
bouteille Ch. 343	Sig. Argonne	1					1	-
bouteille Ch. 343c		2					2	-
bouteille Ch. 345		1					1	-
coupe Ch. 320		4					4	-
mortier Ch. 328/330		1					1	-
bouteille Ch. 343 ou 344		1					1	-
<b>S/Total Argonne</b>		<b>4</b>	<b>6</b>				<b>10</b>	<b>-</b>
coupe Lez. 202	Sig. Centre Gaule	9					9	-
Lez. 203/217/220		1					1	-
plat/assiette Lez. 211		2					2	-
coupe/jatte Lez. 221		1					1	-
mortier Lez. 224		1	1				2	-
coupe Drag. 37			2				2	-
coupe Lez. 217			1				1	-
coupe/jatte Lez. 220			2				2	-
<b>S/Total Centre Gaule</b>		<b>14</b>	<b>6</b>				<b>20</b>	<b>-</b>
coupe/jatte Raimb. 5	Déc. éponge		1			1	2	-
plat à marli Rig. 1	Dér. sig. paléoch.		1				1	-
Rig. 6 variante			1				1	-
gobelet Rig. 15			1				1	-
coupe Rig. 16			2				2	-
bol caréné Rig. 18			2			1	3	-
assiette Rig. 4 variante						1	1	-
coupe à marli 2-301						1	1	-
<b>S/Total DS.P.</b>			<b>7</b>		<b>3</b>		<b>10</b>	<b>-</b>
assiette carénée 1-101	Gris bleuté lissée					2	2	-
	Com. sombre					5	5	-
	Com. claire					1	1	-
	<b>S/Total 1-101</b>					<b>8</b>	<b>8</b>	<b>-</b>
assiette carénée 1-103	Com. sombre					4	4	-
	Com. grise					1	1	-
	<b>S/Total 1-103</b>					<b>5</b>	<b>5</b>	<b>-</b>
plat/assiette 1-201	Dér. sigillée		1				1	-
	Peinte à déc. blanc				2		2	-
	Gris bleuté lissée				4		4	-
	Sombre lissée				6		6	-
	Com. grise				2		2	-
	Eng. et lissée				1		1	-
	Com. sombre					1	1	-
	<b>S/Total 1-201</b>		<b>1</b>		<b>15</b>	<b>1</b>	<b>17</b>	<b>-</b>
assiette creuse 1-202	Gris bleuté lissée	1					1	-
	Com. grise	1					1	-
	Grise lissée				1		1	-
	Eng. et lissée				1		1	-
	<b>S/Total 1-202</b>	<b>2</b>			<b>1</b>	<b>1</b>	<b>4</b>	<b>-</b>
plat/assiette 1-203	Sombre lissée		1		3	2	6	-
	Com. claire		1		1	1	3	-
	Gris bleuté				1		1	-
	Gris bleuté lissée				1		1	-
	Com. grise				1	3	4	-
	Com. sombre					6	6	-
	<b>S/Total 1-203</b>		<b>2</b>		<b>7</b>	<b>12</b>	<b>21</b>	<b>-</b>
plat à marli 1-301	Gris bleuté lissée	1		1			2	-
assiette à marli 1-302	Eng. et lissée				1		1	-
plat/assiette 1-401	Gris bleuté	1					1	-
	Gris bleuté lissée	2					2	-
	<b>S/Total 1-401</b>	<b>3</b>					<b>3</b>	<b>-</b>

<b>plat/assiette 1-402</b>	Eng. doré	1					1	-	
	Com. sombre	2					2	-	
	<i>S/Total 1-402</i>	3					3	-	
<b>plat tripode 1-403</b>	Eng. doré	3					3	-	
	Com. claire	1					1	-	
	Gris bleuté lissée		1				1	-	
	Com. grise		1				1	-	
	<i>S/Total 1-403</i>	4	2				6	-	
<b>plat tripode 1-501</b>	Sombre lissée	1					1	-	
<b>coupe 2-101</b>	Fine lissée	4					4	8%	
	Eng. et lissée	1			1		2	4%	
	Com. claire	2	1		1		4	8%	
	Gris bleuté	5	3		1		9	18%	
	Gris bleuté lissée	5	8		1		14	28%	
	Eng. brossé	3	5	1	1		10	20%	
	Eng. orangé		1			1	2	4%	
	Peinte à déc. blanc				2		2	4%	
	Eng. blanc					1	1	2%	
	Com. grise					1	1	2%	
	Com. sombre					1	1	2%	
	<i>S/Total 2-101</i>	20	18	1	2	9	50	100%	
	<b>coupe 2-102</b>	Com. grise	1	1		7		8	16%
Com. claire		2	8		1		3	13%	
Gris bleuté lissée		14	6	3	8		2	33%	
Com. sombre			1				5	6%	
Eng. et lissée			3				2	5%	
Gris bleuté			2		2		2	6%	
Sombre lissée			3	1	14		1	19%	
Eng. brossé				2				2	2%
Peinte à déc. blanc					1			1	1%
Eng. orangé							1	1	1%
<i>S/Total 2-102</i>	17	24	6	33	24	104	100%		
<b>coupe 2-103</b>	Gris bleuté	1			1		2	-	
	Com. grise	1			1		2	-	
	Gris bleuté lissée	1	3	2	1		2	9	-
	Eng. et lissée		1					1	-
	Sombre lissée			1				1	-
	<i>S/Total 2-103</i>	3	4	3	3	2	15	-	
<b>marmite tripode 2-104</b>	Gris bleuté lissée	1					1	-	
<b>coupe/jatte 2-201</b>	Fine lissée	1					1	2%	
	Com. grise	2					2	3%	
	Com. claire	5				1	6	10%	
	Eng. noir lustré	4	1				5	8%	
	Fine claire	1	1				2	3%	
	Eng. et lissée	1	2			1	4	7%	
	Gris bleuté	4	4		1		9	15%	
	Eng. brossé	1	3	1		1	6	10%	
	Gris bleuté lissée	8	6	1	2		17	28%	
	Dér. sigillée		1				1	2%	
	Eng. orangé		2			2	4	7%	
	Sombre lissée		1	1	2		4	7%	
<i>S/Total 2-201</i>	27	21	3	5	5	61	100%		
<b>marmite tripode 2-202</b>	Eng. brossé	1					1	-	
<b>coupe à marli 2-302</b>	Gris bleuté	1					1	-	
	Peinte à déc. blanc				1		1	-	
	Sombre lissée				1		1	-	
	<i>S/Total 2-302</i>	1			2		3	-	

<b>coupe/jatte 2-401</b>	Eng. doré	2					2	-
	Gris bleuté	1					1	-
	Com. claire	1					1	-
	Gris bleuté lissée	1	1				2	-
	Eng. et lissée		1				1	-
	Sombre lissée		1		1		2	-
	Com. grise				1		1	-
<i>S/Total 2-401</i>	5	3	1	1		10	-	
<b>coupe/jatte 2-402</b>	Eng. doré	5					5	-
	Sombre lissée				3		3	-
	Com. grise				1		1	-
	Com. claire				2	1	3	-
<i>S/Total 2-402</i>	5			6	1	12	-	
<b>coupe/jatte 2-401/402</b>	Gris bleuté lissée			1			1	-
<b>coupe/jatte 2-403</b>	Gris bleuté lissée		1		1	1	3	-
	Com. grise				2		2	-
	Sombre lissée				2		2	-
	Com. sombre					1	1	-
<i>S/Total 2-403</i>		1		5	2	8	-	
<b>bol caréné 2-404</b>	Claire lissée		1				1	-
<b>coupe/ jatte carénée 2-406</b>	Fine claire		1				1	-
	Eng. orangé		1				1	-
	<i>S/Total 2-406</i>		2				2	-
<b>coupe carénée 2-407</b>	Gris bleuté lissée		1				1	-
<b>marmite à collerette 2-500</b>	Eng. orangé		1				1	-
	Com. claire		1				1	-
	<i>S/Total 2-500</i>		2				2	-
<b>jatte à collerette 2-501</b>	Com. sombre	1					1	-
	Com. claire		2				2	-
	<i>S/Total 2-501</i>	1	2				3	-
<b>marmite à collerette 2-502</b>	Com. grise	1					1	-
	Com. claire		2			2	4	-
	Eng. brossé					1	1	-
	<i>S/Total 2-502</i>	1	2			3	6	-
<b>marmite 2-601</b>	Eng. brossé	1					1	-
<b>marmite à marli 2-602</b>	Eng. orangé	1					1	-
	Eng. doré	1					1	-
	Com. claire	2					2	-
	Com. grise					1	1	-
	Com. sombre					1	1	-
<i>S/Total 2-602</i>	4				2	6	-	
<b>mortier 2-701</b>	Gris bleuté lissée	1					1	-
	Gris bleuté	1		1			2	-
	Com. claire	1	2			2	5	-
	Com. sombre		1				1	-
	Eng. brossé		2	1			3	-
	Com. grise				4		4	-
<i>S/Total 2-701</i>	3	5	2	4	2	16	-	
<b>mortier 2-701/703</b>	Com. grise				1		1	-
<b>mortier 2-702</b>	Eng. orangé		1				1	-
	Gris bleuté lissée		1				1	-
	Com. claire			1		1	2	-
	<i>S/Total 2-702</i>		2	1		1	4	-
<b>mortier 2-703</b>	Eng. brossé	1		1			2	-
	Com. claire					1	1	-
	<i>S/Total 2-703</i>	1		1		1	3	-
<b>pot 3-101</b>	Grise rugueuse	1					1	-
	Com. grise					2	2	-
	Com. sombre					2	2	-
	<i>S/Total 3-101</i>	1				4	5	-
<b>pot 3-102</b>	Com. grise				1		1	-

<b>pot 3-103</b>	Com. grise	1				1	1	-
	Com. claire	2	6			1	9	-
	Eng. brossé		1				1	-
	Com. sombre					1	1	-
	<i>S/Total 3-103</i>	3	7			2	12	-
<b>pot 3/4-103</b>	Sombre lissée		1				1	-
	Com. grise		1			4	5	-
	Com. claire		2			4	6	-
	Eng. blanc					2	2	-
	Gris bleuté					1	1	-
	Com. sombre					6	6	-
	<i>S/Total 3/4-103</i>		4			17	21	-
<b>pot 3-104</b>	Com. claire		2			4	6	-
	Com. grise					2	2	-
	Com. sombre					1	1	-
	<i>S/Total 3-104</i>		2			7	9	-
<b>pot 3-201</b>	Gris bleuté				1	1	-	
<b>pot 3-202</b>	Com. grise				1	1	-	
<b>cruche 3-401</b>	Com. claire				3	1	4	-
	Com. grise					1	1	-
	Com. sombre					2	2	-
	<i>S/Total 3-401</i>				3	4	7	-
<b>gobelet 3-501</b>	Claire lissée				1	1	-	
<b>gobelet 3-502</b>	Com. claire				1	1	-	
<b>gobelet 3-601</b>	Com. grise				1	1	-	
<b>pot 4-101</b>	Gris bleuté lissée	2				1	3	1%
	Eng. brossé	1		2			3	1%
	Fine claire	2	2				4	2%
	Gris bleuté	5	2				7	3%
	Sombre lissée	1	1			1	3	1%
	Com. grise	9	12	3	8	74	106	46%
	Com. claire	9	4	1	2	23	39	17%
	Com. sombre		3			57	60	26%
	Grise rugueuse		1			2	3	1%
Claire rugueuse					3	3	1%	
	<i>S/Total 4-101</i>	29	25	6	10	161	231	100%
<b>pot 4-101/107</b>	Com. grise			1			1	-
<b>pot 4-102</b>	Com. claire	1			1	7	9	10%
	Eng. brossé	2	2			3	7	8%
	Com. grise		1			30	31	34%
	Sombre lissée				1		1	1%
	Com. sombre		2			41	43	47%
	<i>S/Total 4-102</i>	3	5		2	81	91	100%
<b>pot 4-103</b>	Com. grise	1				1	2	-
	Non tournée	2		1			3	-
	Com. claire	2	4			6	12	-
	Eng. brossé		2				2	-
	Eng. orangé		1				1	-
	Grise rugueuse		1				1	-
	Sombre lissée					1	1	-
	<i>S/Total 4-103</i>	5	8	1		8	22	-
<b>pot 4-104</b>	Com. grise	1	2			19	22	44%
	Com. sombre		1			19	20	40%
	Grise rugueuse					2	2	4%
	Com. claire					6	6	12%
	<i>S/Total 4-104</i>	1	3			46	50	100%
<b>pot 4-105</b>	Com. claire	4	2			11	17	-
	Com. sombre		1			3	4	-
	Eng. blanc					2	2	-
	<i>S/Total 4-105</i>	4	3			16	23	-
<b>pot 4-106</b>	Eng. orangé	1					1	-
	Com. grise					4	4	-
	Com. sombre					6	6	-
	Com. claire					1	1	-
	<i>S/Total 4-106</i>	1				11	12	-

## Annexe 9 - Tableaux de synthèse

<b>pot 4-107</b>	Gris bleuté				1		1	-
	Gris bleuté lissée				1		1	-
	Com. grise				11	6	17	-
	Com. claire				5	3	8	-
	Claire rugueuse				1		1	-
	Com. sombre					7	7	-
	Non tournée					2	2	-
<i>S/Total 4-107</i>					19	18	37	-
<b>pot piriforme 4-201</b>	Eng. et lissée	1					1	-
	Grise lissée	1					1	-
	Eng. doré	8	4				12	-
	Com. claire		1				1	-
	Gris bleuté				1		1	-
<i>S/Total 4-201</i>	10	5		1		16	-	
<b>pot piriforme 4-202</b>	Eng. doré	2					2	-
<b>cruche biconique 4-301</b>	Peinte à déc. ocre	1	2	3		1	7	-
<b>cruche 4-302</b>	Com. grise				6		6	-
<b>pot ansé 4-303</b>	Com. grise				2		2	-
<b>gobelet 4-401</b>	Eng. blanc	1					1	-
<b>gobelet 4-402</b>	Com. claire	1					1	-
	Eng. blanc		1				1	-
	<i>S/Total 4-402</i>	1	1				2	-
<b>gobelet 4-403</b>	Eng. doré	1					1	-
<b>pichet 4-501</b>	Grise lissée	1					1	-
	Com. claire	1					1	-
	<i>S/Total 4-501</i>	2					2	-
<b>pichet 4-502</b>	Eng. brossé	3					3	-
	Eng. orangé	1					1	-
	Gris bleuté	1	1				2	-
	Com. claire	1	1				2	-
	<i>S/Total 4-502</i>	6	2				8	-
<b>pichet/cruche 4-601</b>	Com. grise			1		1	2	-
	Com. sombre					1	1	-
	<i>S/Total 4-601</i>			1		2	3	-
<b>pichet 4-602</b>	Com. claire	1					1	-
<b>gobelet 4-701</b>	Eng. noir lustré	3					3	-
	Com. grise	2	1				3	-
	<i>S/Total 4-701</i>	5	1				6	-
<b>gobelet 4-702</b>	Eng. et lissée	1					1	-
	Eng. noir lustré	7					7	-
	Com. grise		1				1	-
	Claire rugueuse	1					1	-
<i>S/Total 4-702</i>	9	1				10	-	
<b>gobelet 4-801</b>	Com. claire	1					1	-
<b>pichet/cruche 4/5-500/600</b>	Com. claire	2				1	3	-
	Com. sombre		1			7	8	-
	Com. grise			1		13	14	-
	<i>S/Total</i>	2	1	1		21	25	-
<b>bouteille 5-101</b>	Peinte à déc. ocre		2				2	-
<b>bouteille 5-201</b>	Peinte à déc. ocre	1	1				2	-
<b>bouteille 5-202</b>	Peinte à déc. ocre			1			1	-
<b>bouteille 5-301</b>	Eng. et lissée	4					4	-
<b>bouteille 5-401</b>	Eng. et lissée	1					1	-
	Fine claire	2					2	-
	<i>S/Total 5-401</i>	3					3	-
<b>bouteille 5-402</b>	Eng. et lissée	1					1	-
	Fine lissée	1					1	-
	Peinte à déc. ocre		1				1	-
<i>S/Total 5-402</i>	2	1				3	-	
<b>bouteille 5-403</b>	Eng. blanc		1				1	-

pichet/cruche 5-500	Com. grise				3		3	-
	Com. sombre					1	1	-
	Sombre lissée		1				1	-
	Com. claire				3		3	-
	<i>S/Total</i>		1		6	1	8	-
pichet/cruche 5-501	Com. grise			1			1	-
pichet/cruche 5-502	Com. grise			1			1	-
pichet/cruche 5-600	Com. claire				1		1	-
pichet/cruche 5-601	Com. grise			2			2	-
	Com. claire				1		1	-
	<i>S/Total</i>			2	1		3	-
pichet/cruche 5-602	Com. grise			1			1	-
tonnelet 6-101	Eng. orangé	1					1	-
miniature 6-201	Com. claire	1					1	-
couvercle 7-101	Com. claire	1	1			1	3	-
couvercle 7-102	Gris bleuté lissée		1				1	-
couvercle 7-103	Com. grise				1		1	-
	Sombre lissée				1		1	-
	<i>S/Total 7-103</i>				2		2	-
couvercle 7-201	Gris bleuté			1			1	-
couvercle 7-202	Com. claire		1				1	-
amphorette	Eng. orangé		1				1	-
	Com. grise					1	1	-
	<i>S/Total amphorette</i>		1			1	2	-
<i>Dolium</i>	<i>Dolium</i>	3	1				4	-
<b>TOTAL</b>		<b>230</b>	<b>194</b>	<b>40</b>	<b>148</b>	<b>482</b>	<b>1094</b>	<b>-</b>

**Tabl. 9.28 - Répartition des formes par catégorie céramique et par horizon de synthèse, en NTI et en pourcentage de la catégorie (pour les effectifs supérieurs à 50).**

Formes	Groupes techniques	H1 - dernier tiers III <sup>e</sup> -IV <sup>e</sup> s.	H2 - dernier quart IV <sup>e</sup> -déb. ou milieu V <sup>e</sup> s.	H3 - V <sup>e</sup> s.	H4 - fin V <sup>e</sup> -déb. VII <sup>e</sup> s.	H5 - VII <sup>e</sup> -1 <sup>ère</sup> moitié VIII <sup>e</sup> s.	Total	
							NMI	%
plat à marli Rig. 1	g. atlantique		1				1	-
Rig. 6 variante	g. atlantique		1				1	-
gobelet Rig. 15	g. atlantique		1				1	-
coupe Rig. 16	dsp02.1		2				2	-
bol caréné Rig. 18	dsp02.1		1				1	-
	dsp02.2		1				1	-
	g. atlantique				1		1	-
assiette Rig. 4 variante	dsp.01.2				1		1	-
coupelle à marli 2-301	dsp.01.2				1		1	-
	<i>S/Total DS.P.</i>		7		3		10	-
assiette carénée 1-101	GT 04.3					2	2	-
	GT 05.7					1	1	-
	GT 06.1					4	4	-
	GT 11.5					1	1	-
	<i>S/Total 1-101</i>					8	8	-
assiette carénée 1-103	GT 05.1					1	1	-
	GT 05.2					1	1	-
	GT 06.1					2	2	-
	GT 06.10					1	1	-
	<i>S/Total 1-103</i>					5	5	-
plat/assiette 1-201	ds01.1		1				1	-
	GT 04.3				4		4	-
	GT 04.4				3		3	-
	GT 05.3				2		2	-
	GT 06.6				2		2	-
	GT 08.3				1		1	-
	GT 09.13				2		2	-
	GT 06.10					1	1	-
<i>S/Total 1-201</i>		1		14	1	16	-	
assiette creuse 1-202	GT 02.1	1					1	-
	GT 02.4	1					1	-
	GT 02.8				1		1	-
	GT 09.17					1	1	-
	<i>S/Total 1-202</i>	2			1	1	4	-
plat/assiette 1-203	GT 06.6		1				1	-
	GT 09.1		1				1	-
	GT 04.1				1		1	-
	GT 04.3				1		1	-
	GT 05.3				1		1	-
	GT 06.6				3		3	-
	GT 11.1				1		1	-
	GT 05.2				1		1	-
	GT 05.4				1		1	-
	GT 05.5				1		1	-
	GT 05.7				1		1	-
	GT 06.1				4		4	-
	GT 06.3				1		1	-
	GT 06.6				1		1	-
	GT 06.10				1		1	-
GT 11.1				1		1	-	
<i>S/Total 1-203</i>		2		19		21	-	
plat à marli 1-301	GT 02.1	1					1	-
	GT 04.3			1			1	-
	<i>S/Total 1-301</i>	1		1			2	-
assiette à marli 1-302	GT 08.3				1		1	-
plat/assiette 1-401	GT 02.1	2					2	-
plat/assiette 1-402	GT 09.9	1					1	-
plat tripode 1-403	GT 09.9	1					1	-
	GT 02.1		1				1	-
	GT 02.4		1				1	-
	<i>S/Total 1-403</i>	1	2				3	-

coupe 2-101	GT 08.2	4					4	-
	GT 08.3	1					1	-
	GT 02.2	5	3				8	-
	GT 02.1	5	8			1	14	-
	GT 09.1	2	1			1	4	-
	GT 09.10	3	4	1		1	9	-
	GT 09.3		1				1	-
	GT 10.4		1				1	-
	GT 09.13				2		2	-
	GT 04.1					1	1	-
	GT 05.2					1	1	-
	GT 06.1					1	1	-
	GT 09.21					1	1	-
	GT 11.6					1	1	-
<i>S/Total 2-101</i>	<i>20</i>	<i>18</i>	<i>1</i>	<i>2</i>	<i>8</i>	<i>49</i>	<i>-</i>	
coupe 2-102	GT 11.2	1					1	1%
	GT 09.1	1	7		1		9	9%
	GT 05.3	1	1		7	2	11	11%
	GT 02.1	14	6	3	2		25	24%
	GT 05.7		1				1	1%
	GT 08.3		2				2	2%
	GT 09.17		1			2	3	3%
	GT 11.1		1			3	4	4%
	GT 02.2		2		1		3	3%
	GT 06.6		3		7	1	11	11%
	GT 09.10			2			2	2%
	GT 04.4			1	7		8	8%
	GT 09.13				1		1	1%
	GT 04.1				1	2	3	3%
	GT 04.3				6	2	8	8%
	GT 05.1					1	1	1%
	GT 05.2					4	4	4%
	GT 05.5					2	2	2%
	GT 06.1					2	2	2%
	GT 06.10					2	2	2%
GT 09.15					1	1	1%	
<i>S/Total 2-102</i>	<i>17</i>	<i>24</i>	<i>6</i>	<i>33</i>	<i>24</i>	<i>104</i>	<i>100%</i>	
coupe 2-103	GT 02.2	1					1	-
	GT 02.4	1					1	-
	GT 02.1	1	3	1	1		6	-
	GT 08.3		1				1	-
	GT 09.15		1				1	-
	GT 06.6			1			1	-
	GT 04.3			1		2	3	-
	GT 04.1				1		1	-
GT 06.3				1		1	-	
<i>S/Total 2-103</i>	<i>3</i>	<i>5</i>	<i>3</i>	<i>3</i>	<i>2</i>	<i>16</i>	<i>-</i>	
coupe/jatte 2-201	GT 01.1	2	1				3	5%
	GT 02.2	3	3		1		7	13%
	GT 02.1	5	7	1	2		15	27%
	GT 02.4	2					2	4%
	GT 02.5	2					2	4%
	GT 08.2	1					1	2%
	GT 08.3	1					1	2%
	GT 09.1	3					3	5%
	GT 11.2	1					1	2%
	GT 08.1	1	1				2	4%
	GT 09.10	1	2	1		1	5	9%
	GT 03.1		1				1	2%
	GT 08.4		1				1	2%
	GT 09.3		1				1	2%
	GT 09.15		1			1	2	4%
GT 09.17		1			1	2	4%	
GT 11.6		1			1	2	4%	



	GT 06.6		1	1	1		3	5%
	GT 04.4				1		1	2%
	GT 11.1					1	1	2%
	<i>S/Total 2-201</i>	22	21	3	5	5	56	100%
<b>marmite tripode 2-202</b>	GT 09.10	1					1	-
<b>coupe à marli 2-302</b>	GT 02.2	1					1	-
	GT 04.4				1		1	-
	GT 09.13				1		1	-
	<i>S/Total 2-302</i>	1			2		3	-
<b>coupe/jatte 2-401</b>	GT 02.2	1					1	-
	GT 09.9	1					1	-
	GT 02.1	1	1				2	-
	GT 06.6		1				1	-
	GT 08.3		1				1	-
	GT 05.3			1			1	-
	<i>S/Total 2-401</i>	3	3	1	1		8	-
<b>coupe/jatte 2-402</b>	GT 09.9	1					1	-
	GT 04.4				2		2	-
	GT 06.3				1		1	-
	GT 06.6				1		1	-
	GT 09.13				2		2	-
	GT 11.1					1	1	-
<i>S/Total 2-402</i>	1			6	1	8	-	
<b>coupe/jatte 2-401/402</b>	GT 04.3			1			1	-
<b>coupe/jatte 2-403</b>	GT 02.1		1				1	-
	GT 04.4				1		1	-
	GT 05.3				1		1	-
	GT 06.3				1		1	-
	GT 04.3				1	1	2	-
	GT 05.1					1	1	-
<i>S/Total 2-403</i>		1		4	2	7	-	
<b>bol caréné 2-404</b>	GT 09.8		1				1	-
<b>coupe/ jatte carénée 2-406</b>	GT 08.1		1				1	-
	GT 10.1		1				1	-
	<i>S/Total 2-406</i>		2				2	-
<b>coupe carénée 2-407</b>	GT 02.1		1				1	-
<b>marmite à collerette 2-500</b>	GT 11.1		1				1	-
	GT 11.6		1				1	-
	<i>S/Total 2-500</i>		2				2	-
<b>jatte à collerette 2-501</b>	GT 09.1		2				3	-
<b>marmite à collerette 2-502</b>	GT 02.4	1					1	-
	GT 09.1		1			1	2	-
	GT 11.1		1			1	2	-
	GT 09.10					1	1	-
<i>S/Total 2-502</i>	1	2			3	6	-	
<b>marmite 2-601</b>	GT 09.10	1					1	-
<b>marmite à marli 2-602</b>	GT 09.1	1					1	-
	GT 09.3	1					1	-
	GT 09.9	1					1	-
	GT 05.1					1	1	-
	GT 05.3					1	1	-
	<i>S/Total 2-602</i>	3				2	5	-
<b>mortier 2-701</b>	GT 02.1	1					1	-
	GT 02.2	1		1			2	-
	GT 11.1	1	2				3	-
	GT 06.1		1				1	-
	GT 10.3		1				1	-
	GT 09.10		1	1			2	-
	GT 05.3				1		1	-

	GT 06.3				3		3	-
	GT 09.1					2	2	-
	<i>S/Total 2-701</i>	3	5	2	4	2	16	-
<b>mortier 2-701/703</b>	GT 05.3				1		1	-
<b>mortier 2-702</b>	GT 02.1		1				1	-
	GT 09.3		1				1	-
	GT 09.1			1		1	2	-
	<i>S/Total 2-702</i>		2	1		1	4	-
<b>mortier 2-703</b>	GT 09.10	1		1			2	-
	GT 09.1					1	1	-
	<i>S/Total 2-703</i>	1		1		1	3	-
<b>pot 3-101</b>	GT 05.5					2	2	-
	GT 06.1					1	1	-
	GT 06.3					1	1	-
	<i>S/Total 3-101</i>					4	4	-
<b>pot 3-102</b>	GT 05.3				1		1	-
<b>pot 3-103</b>	GT 05.3	1					1	-
	GT 11.1	1					1	-
	GT 09.1		4				4	-
	GT 09.10		1				1	-
	GT 11.1		2			1	3	-
	GT 06.10					1	1	-
	<i>S/Total 3-103</i>	2	7			2	11	-
<b>pot 3/4-103</b>	GT 05.3		1				1	-
	GT 06.6		1				1	-
	GT 09.1		2				2	-
	GT 04.1					1	1	-
	GT 05.1					2	2	-
	GT 05.3					3	3	-
	GT 05.7					2	2	-
	GT 06.3					2	2	-
	GT 06.10					2	2	-
	GT 11.1					2	2	-
	GT 11.5					2	2	-
	GT 11.8					2	2	-
<i>S/Total 3/4-103</i>		4			18	22	-	
<b>pot 3-104</b>	GT 11.1		2				2	-
	GT 05.3					2	2	-
	GT 05.7					1	1	-
	GT 11.1					3	3	-
	GT 11.5					1	1	-
<i>S/Total 3-104</i>		2			7	9	-	
<b>pot 3-201</b>	GT 02.2				1		1	-
<b>pot 3-202</b>	GT 05.3				1		1	-
<b>cruche 3-401</b>	GT 09.5				3		3	-
	GT 05.7					1	1	-
	GT 06.1					1	1	-
	GT 11.1					1	1	-
	<i>S/Total 3-401</i>				3	3	6	-
<b>gobelet 3-501</b>	GT 09.8				1		1	-
<b>gobelet 3-502</b>	GT 09.1				1		1	-
<b>gobelet 3-601</b>	GT 05.3				1		1	-
<b>pot 4-101</b>	GT 02.1	1					1	0%
	GT 09.6	1					1	0%
	GT 11.2	1					1	0%
	GT 09.10	1		2		10	13	6%
	GT 02.2	5	2				7	3%
	GT 02.4	2	2				4	2%
	GT 08.1	1	2				3	1%
	GT 11.1	1	1		1	11	14	6%
	GT 05.3	6	8	2	6	37	59	26%
	GT 09.1	5	2	1	1		9	4%
	GT 06.6		1			1	2	1%
	GT 06.10		1			13	14	6%
GT 07.3		1				1	2	1%

## Annexe 9 - Tableaux de synthèse

	GT 11.5		1			2	3	1%
	GT 06.1		2			31	33	15%
	GT 06.3		1		2	1	4	2%
	GT 06.2		1	1		8	10	4%
	GT 04.2					1	1	0%
	GT 04.3					1	1	0%
	GT 05.1					7	7	3%
	GT 05.2					19	19	8%
	GT 05.5					10	10	4%
	GT 05.7					5	5	2%
	GT 07.1					1	1	0%
	GT 11.3					2	2	1%
	<i>S/Total 4-101</i>	24	25	6	10	161	226	100%
<b>pot 4-101/107</b>	GT 05.3			1			1	-
<b>pot 4-102</b>	GT 09.1	1			1	3	5	5%
	GT 09.10	2	2			3	7	8%
	GT 05.3		1			9	10	11%
	GT 06.1		1			23	24	26%
	GT 06.10		1			8	9	10%
	GT 06.6				1		1	1%
	GT 05.1					2	2	2%
	GT 05.2					12	12	13%
	GT 05.5					3	3	3%
	GT 05.7					8	8	9%
	GT 06.2					3	3	3%
	GT 06.3					3	3	3%
	GT 11.1					3	3	3%
GT 11.5					1	1	1%	
	<i>S/Total 4-102</i>	3	5		2	81	91	100%
<b>pot 4-103</b>	GT 06.3	1					1	-
	GT 06.7	1					1	-
	GT 11.12	1					1	-
	GT 09.3		1				1	-
	GT 09.10		2				2	-
	GT 09.1		3			1	4	-
	GT 11.1		1			4	5	-
	GT 07.4				1		1	-
	GT 05.3					1	1	-
	GT 06.6					1	1	-
GT 11.5					1	1	-	
	<i>S/Total 4-103</i>	3	7	1		8	19	-
<b>pot 4-104</b>	GT 05.3	1	2			10	13	26%
	GT 06.10		1			2	3	6%
	GT 04.2					1	1	2%
	GT 05.1					4	4	8%
	GT 05.2					3	3	6%
	GT 05.5					5	5	10%
	GT 05.7					6	6	12%
	GT 06.1					7	7	14%
	GT 06.3					1	1	2%
	GT 07.3					1	1	2%
	GT 09.1					1	1	2%
	GT 11.1					4	4	8%
GT 11.5					1	1	2%	
	<i>S/Total 4-104</i>	1	3			46	50	100%
<b>pot 4-105</b>	GT 10.2	1					1	-
	GT 06.1		1				1	-
	GT 09.1		1			6	7	-
	GT 11.1		1			3	4	-
	GT 05.7					1	1	-
	GT 06.1					1	1	-
	GT 06.10					1	1	-
GT 11.8					2	2	-	
	<i>S/Total 4-105</i>	1	3			14	18	-

pot 4-106	GT 09.3	1					1	-
	GT 05.3						2	2
	GT 05.5						1	1
	GT 05.7						1	1
	GT 06.1						4	4
	GT 06.3						1	1
	GT 06.10						1	1
	GT 11.1						1	1
<i>S/Total 4-106</i>	<i>1</i>						<i>11</i>	<i>12</i>
pot 4-107	GT 04.1				1		1	-
	GT 04.3				1		1	-
	GT 09.14				1		1	-
	GT 11.3				1		1	-
	GT 05.3				10	1	11	-
	GT 06.3				1	1	2	-
	GT 09.1				3	1	4	-
	GT 11.1				1	2	3	-
	GT 05.1					2	2	-
	GT 05.2					3	3	-
	GT 05.5					1	1	-
	GT 06.1					3	3	-
	GT 06.10					2	2	-
	GT 07.4					1	1	-
	GT 11.13					1	1	-
<i>S/Total 4-107</i>				<i>19</i>	<i>18</i>	<i>37</i>	-	
pot piriforme 4-201	GT 09.9	1	2				3	-
	GT 09.22	3	2				5	-
	GT 09.5		1				1	-
	GT 02.2				1		1	-
	<i>S/Total 4-201</i>	<i>4</i>	<i>5</i>		<i>1</i>		<i>10</i>	-
pot piriforme 4-202	GT 09.22	1					1	-
cruche biconique 4-301	GT 10.5	1	2				3	-
	GT 09.11			3		1	4	-
	<i>S/Total 4-301</i>	<i>1</i>	<i>2</i>	<i>3</i>		<i>1</i>	<i>7</i>	-
cruche 4-302	GT 05.3				4		4	-
	GT 06.3				2		2	-
	<i>S/Total 4-302</i>				<i>6</i>		<i>6</i>	-
pot ansé 4-303	GT 05.3				1		1	-
	GT 06.3				1		1	-
	<i>S/Total 4-303</i>				<i>2</i>		<i>2</i>	-
gobelet 4-401	GT 09.21	1					1	-
gobelet 4-402	GT 11.1	1					1	-
	GT 08.5		1				1	-
	<i>S/Total 4-402</i>	<i>1</i>	<i>1</i>				<i>2</i>	-
pichet 4-501	GT 11.14	1					1	-
pichet 4-502	GT 02.2	1	1				2	-
	GT 09.3	1					1	-
	GT 09.10	3					3	-
	GT 09.10		1				1	-
	<i>S/Total 4-502</i>	<i>5</i>	<i>2</i>				<i>7</i>	-
pichet/cruche 4-601	GT 04.5			1			1	-
	GT 05.5					1	1	-
	GT 06.1					1	1	-
	<i>S/Total 4-601</i>			<i>1</i>		<i>2</i>	<i>3</i>	-
pichet 4-602	GT 11.1	1					1	-
gobelet 4-701	GT 05.8	1					1	-
	GT 05.3		2				2	-
	<i>S/Total 4-701</i>	<i>1</i>	<i>2</i>				<i>3</i>	-
gobelet 4-702	GT 01.1	2					2	-
	GT 01.2	2					2	-
	GT 12.1	1					1	-
	GT 02.4		1				1	-
	<i>S/Total 4-702</i>	<i>5</i>	<i>1</i>				<i>6</i>	-
gobelet 4-801	GT 11.1	1					1	-

pichets/cruches 4/5-500 et 4/5-500/600	GT 09.1	2				2	-
	GT 04.5		1			1	-
	GT 06.1		1			3	-
	GT 05.1				2	3	-
	GT 05.2				3	2	-
	GT 05.3				2	1	-
	GT 05.5				10	10	-
	GT 05.7				2	2	-
	GT 06.2				1	1	-
GT 11.1					1	-	
<i>S/Total</i>	2	2			22	26	-
bouteille 5-202	GT 09.11			1		1	-
bouteille 5-301	GT 08.3	2				2	-
bouteille 5-401	GT 08.1	1				1	-
bouteille 5-402	GT 03.1	1				1	-
bouteille 5-403	GT 08.5		1			1	-
pichet/cruche 5-500	GT 06.6		1			1	-
	GT 05.3				2	2	-
	GT 06.3				1	1	-
	GT 09.1				3	3	-
	GT 05.1					1	-
<i>S/Total</i>		1		6	1	8	-
pichet/cruche 5-501	GT 04.5			1		1	-
pichet/cruche 5-502	GT 04.5			1		1	-
pichet/cruche 5-600	GT 09.1				1	1	-
pichet/cruche 5-601	GT 04.5			2		2	-
	GT 11.1				1	1	-
	<i>S/Total</i>			2	1	3	-
pichet/cruche 5-602	GT 04.5			1		1	-
tonnelet 6-101	GT 09.3	1				1	-
miniature 6-201	GT 10.2	1				1	-
couvercle 7-101	GT 09.5	1				1	-
	GT 09.1		2			2	-
	<i>S/Total 7-101</i>	1	2			3	-
couvercle 7-102	GT 02.1		1			1	-
couvercle 7-103	GT 05.3				1	1	-
couvercle 7-201	GT 02.2			1		1	-
couvercle 7-202	GT 11.5		2			2	-
amphorette	GT 11.6		2			2	-
	GT 05.3					1	-
	<i>S/Total amph.</i>		2			1	3

**Tabl. 9.29 - Répartition des formes par groupe technique et par horizon de synthèse, en NTI et en pourcentage du groupe technique (pour les effectifs supérieurs à 50).**

Formes	Martres-d'Artière		Pardines		Malinrat		Romagnat		Martignat (Lezoux)		Molles		Chantelle-la-Vieille		TOTAL	
	NMI	%	NMI	%	NMI	%	NMI	%	NMI	%	NMI	%	NMI	%	NMI	%
<b>Sigillée Lezoux</b>																
Drag. 37							2	3%							2	0%
Lez. 202	5	-	4	4%											9	1%
Lez. 203/217/220					1	1%									1	0%
Lez. 211					2	3%									2	0%
Lez. 217							1	1%							1	0%
Lez. 220							2	3%							2	0%
Lez.221					1	1%									1	0%
Lez. 224					1	1%	1	1%							2	0%
<b>Sigillée Argonne</b>																
Ch. 320											1	0%	3	1%	4	0%
Ch. 328/330													1	0%	1	0%
Ch. 343	1	-													1	0%
Ch. 343c	1	-	1	1%											2	0%
Ch. 343/344											1	0%			1	0%
Ch. 345			1	1%											1	0%
<b>Type Argonne</b>																
Ch. 334a			1	1%											1	0%
<b>Déc. éponge</b>																
Raimb. 5													2	0%	2	0%
<b>DS.P.</b>																
Rig. 1							1	1%							1	0%
Rig. 4 variante											1	0%			1	0%
Rig. 6 variante							1	1%							1	0%
Rig. 15											1	0%			1	0%
Rig. 16													2	0%	2	0%
Rig. 18											1	0%	2	0%	3	0%
2-301											1	0%			1	0%
<b>assiettes carénées</b>																
1-101													8	1%	8	1%
1-103													5	1%	5	1%
<b>plats/assiettes à lèvre simple</b>																
1-201											15	7%	2	0%	17	2%
1-202					2	3%					1	0%	1	0%	4	0%
1-203											7	3%	14	3%	21	2%
1-204																
<b>plats/assiettes à marli</b>																
1-301					1	1%					1	0%			2	0%
1-302											1	0%			1	0%
<b>plats/assiettes fond convexe</b>																
1-401			2	2%							1	0%			3	0%
1-402	2	-	1	1%											3	0%
1-403	1	-	3	3%			2	3%							6	0%
<b>plats à cuire, bord rentrant</b>																
1-501			1	1%											1	0%
<b>coupes hémisphériques</b>																
2-101	2	-			16	20%	13	17%			8	4%	11	2%	50	5%
2-102			1	1%	12	15%	8	11%			46	21%	37	7%	104	1%
2-103					2	3%	1	1%			9	4%	3	1%	15	1%
2-104	1	-													1	0%
<b>coupes/jattes à collerette</b>																
2-201	5	-	13	13%	12	15%	7	9%			12	5%	12	2%	61	6%
2-202			1	1%											1	0%
<b>coupes à marli</b>																
2-302	1	-									2	1%			3	0%
<b>coupes/jattes carénées sans collerette</b>																
2-401	3	-	1	1%	1	1%	2	3%			2	1%	1	0%	10	1%
2-402	1	-	4	4%							6	3%	1	0%	12	1%
2-401/402											1	0%			1	0%
2-403					1	1%					5	2%	2	0%	8	1%
2-404			1	1%											1	0%
2-406			2	2%											2	0%
2-407							1	1%							1	0%

<b>marmites à collerette</b>															
2-500												2	0%	2	0%
2-501	1	-					2	3%						3	0%
2-502			1	1%			2	3%				3	1%	6	1%
<b>marmites tripodes</b>															
2-601			1	1%										1	0%
2-602	1	-	2	2%						1	0%	2	0%	6	1%
<b>mortiers à collerette</b>															
2-701					2	3%	1	1%		8	4%	5	1%	16	2%
2-702							2	3%		1	0%	1	0%	4	0%
2-703										2	1%	1	0%	3	0%
2-701/703										1	0%			1	0%
<b>pots sans col, sphériques</b>															
3-101			1	1%								4	1%	5	1%
3-102										1	0%			1	0%
3-103			2	2%	1	1%	5	7%		1	0%	3	1%	12	11%
3-104			1	1%								9	2%	10	1%
3/4-103												21	4%	21	2%
<b>pots sans col, à bord convergent</b>															
3-201										1	0%			1	0%
3-202										1	0%			1	0%
<b>cruches sans col, à bec verseur</b>															
3-401										3	1%	4	1%	7	1%
<b>gobelets à bord convergent</b>															
3-501										1	0%			1	0%
3-502										1	0%			1	0%
<b>gobelets carénés</b>															
3-601										1	0%			1	0%
<b>pots ovoïdes</b>															
4-101	2	-	8	8%	14	18%	8	11%		24	11%	175	31%	231	21%
4-101/107										1	0%			1	0%
4-102	1	-					1	1%		4	2%	85	15%	91	8%
4-103	1	-	3	3%	1	1%	5	7%		3	1%	9	2%	22	2%
4-104					1	1%						49	9%	50	5%
4-105	2	-	2	2%								19	3%	23	2%
4-106					1	1%						11	2%	12	1%
4-107										19	9%	18	3%	37	3%
<b>pots à panse piriforme</b>															
4-201	2	-	8	8%			3	4%		1	0%	2	0%	16	2%
4-202			2	2%										2	0%
<b>pots ou cruches ansés sans élément verseur</b>															
4-301					1	1%	1	1%	3	-		2	0%	7	1%
4-302											6	3%		6	1%
4-303											2	1%		2	0%
<b>gobelets à panse basse</b>															
4-401			1	1%										1	0%
4-402			2	2%										2	0%
4-403	1	-												1	0%
<b>pichets à col tronconique</b>															
4-501			2	2%										2	0%
4-502	4	-	1	1%			1	1%		2	1%			8	1%
<b>pichets/cruches à bec verseur</b>															
4-601									1	-		2	0%	3	0%
4-602			1	1%										1	0%
4/5-500/600					2	3%						23	4%	25	2%
<b>gobelets à col tronconique</b>															
4-701	2	-	4	4%										6	1%
4-702	2	-	8	8%										10	1%
<b>gobelets à panse allongée</b>															
4-801			1	1%										1	0%
<b>bouteille à deux anses et col étroit</b>															
5-101	1	-	1	1%										2	0%
<b>bouteilles à deux anses et panse globulaire</b>															
5-201			2	2%										2	0%
5-202									1	-				1	0%
<b>bouteille biconique</b>															
5-301	1	-	3	3%										4	0%

<b>bouteilles ovoïdes à une anse</b>																
5-401	1	-	2	2%											3	0%
5-402			3	3%											3	0%
5-403			1	1%											1	0%
<b>cruches à une anse sans bec verseur</b>																
5-500										7	3%	1	0%		8	1%
5-501								1	-						1	0%
5-502								1	-						1	0%
<b>cruches à une anse et bec verseur</b>																
5-600										1	0%				1	0%
5-601								2	-	1	0%				3	0%
5-602								1	-						1	0%
<b>couvercles</b>																
7-101					1	1%	1	1%					1	0%	3	0%
7-102													1	0%	1	0%
7-103										2	1%				2	0%
7-201												1	0%		1	0%
7-202												1	0%		1	0%
<b>autres vaisselles</b>																
6-101			1	1%											1	0%
6-201			1	1%											1	0%
<b>vases de stockage/transport</b>																
amphorette												2	0%		2	0%
<i>dolium</i>					3	4%	1	1%							4	0%
<b>Total</b>	<b>45</b>	<b>-</b>	<b>102</b>	<b>100%</b>	<b>79</b>	<b>100%</b>	<b>75</b>	<b>100%</b>	<b>10</b>	<b>-</b>	<b>219</b>	<b>100%</b>	<b>564</b>	<b>100%</b>	<b>1094</b>	<b>100%</b>

Tabl. 9.30 - Répartition des formes par sites, en NTI.



Formes	H1 - dernier tiers III <sup>e</sup> -IV <sup>e</sup> s.		H2 - dernier quart IV <sup>e</sup> -déb. ou milieu V <sup>e</sup> s.		H3 - V <sup>e</sup> s.		H4 - fin V <sup>e</sup> -déb. VII <sup>e</sup> s.		H5 - VII <sup>e</sup> -1 <sup>ère</sup> moitié VIII <sup>e</sup> s.		Total	
	NMI	%	NMI	%	NMI	%	NMI	%	NMI	%	NMI	%
coupe Lez. 202	9	3,9%									9	0,8%
coupe Lez. 203/217/220	1	0,4%									1	0,1%
plat/assiette Lez. 211	2	0,9%									2	0,2%
coupe/jatte Lez.221	1	0,4%									1	0,1%
gobelet Ch. 334a	1	0,4%									1	0,1%
bouteille Ch. 343	1	0,4%									1	0,1%
bouteille Ch. 343c	2	0,9%									2	0,2%
bouteille Ch. 345	1	0,4%									1	0,1%
mortier Lez. 224	1	0,4%	1	0,5%							2	0,2%
coupe Drag. 37			2	1,0%							2	0,2%
coupe Lez. 217			1	0,5%							1	0,1%
coupe/jatte Lez. 220			2	1,0%							2	0,2%
coupe Ch. 320			4	2,1%							4	0,4%
mortier Ch. 328/330			1	0,5%							1	0,1%
bouteille Ch. 343 ou 344			1	0,5%							1	0,1%
coupe/jatte Raimb. 5			1	0,5%					1	0,2%	2	0,2%
plat Rig. 1			1	0,5%							1	0,1%
bol Rig. 6 variante			1	0,5%							1	0,1%
gobelet Rig. 15			1	0,5%							1	0,1%
coupe Rig. 16			2	1,0%							2	0,2%
bol caréné Rig. 18			2	1,0%			1	0,7%			3	0,3%
assiette Rig. 4 variante							1	0,7%			1	0,1%
plat/assiette 1-401	3	1,3%									3	0,3%
plat/assiette 1-402	3	1,3%									3	0,3%
plat tripode 1-501	1	0,4%									1	0,1%
marmite tripode 2-104	1	0,4%									1	0,1%
marmite tripode 2-202	1	0,4%									1	0,1%
marmite 2-601	1	0,4%									1	0,1%
pot piriforme 4-202	2	0,9%									2	0,2%
gobelet 4-401	1	0,4%									1	0,1%
gobelet 4-403	1	0,4%									1	0,1%
pichet 4-501	2	0,9%									2	0,2%
pichet 4-602	1	0,4%									1	0,1%
gobelet 4-801	1	0,4%									1	0,1%
bouteille 5-301	4	1,7%									4	0,4%
bouteille 5-401	3	1,3%									3	0,3%
tonnelet 6-101	1	0,4%									1	0,1%
miniature 6-201	1	0,4%									1	0,1%
marmite à marli 2-602	4	1,7%							2	0,4%	6	0,5%
pot 3-101	1	0,4%							4	0,8%	5	0,5%
pot 4-106	1	0,4%							11	2,3%	12	1,1%
coupe à marli 2-302	1	0,4%					2	1,4%			3	0,3%
assiette creuse 1-202	2	0,9%					1	0,7%	1	0,2%	4	0,4%
coupe/jatte 2-402	5	2,2%					6	4,1%	1	0,2%	12	1,1%
plat à marli 1-301	1	0,4%			1	-					2	0,2%
mortier 2-703	1	0,4%			1	-			1	0,2%	3	0,3%
plat tripode 1-403	4	1,7%	2	1,0%							6	0,5%
jatte à collerette 2-501	1	0,4%	2	1,0%							3	0,3%
gobelet 4-402	1	0,4%	1	0,5%							2	0,2%
pichet 4-502	6	2,6%	2	1,0%							8	0,7%
gobelet 4-701	5	2,2%	1	0,5%							6	0,5%
gobelet 4-702	9	3,9%	1	0,5%							10	0,9%
bouteille 5-201	1	0,4%	1	0,5%							2	0,2%
bouteille 5-402	2	0,9%	1	0,5%							3	0,3%
<i>dolium</i>	3	1,3%	1	0,5%							4	0,4%
marmite à collerette 2-502	1	0,4%	2	1,0%					3	0,6%	6	0,5%
pot 3-103	3	1,3%	7	3,6%					2	0,4%	12	1,1%
pot 3-104	1	0,4%	2	1,0%					7	1,5%	10	0,9%
pot 4-104	1	0,4%	3	1,5%					46	9,5%	50	4,5%
pot 4-105	4	1,7%	3	1,5%					16	3,3%	23	2,1%
pichet/cruche 4/5-500/600	2	0,9%	1	0,5%					22	4,6%	25	2,3%

couvercle 7-101	1	0,4%	1	0,5%					1	0,2%	3	0,3%
pot piriforme 4-201	10	4,3%	5	2,6%			1	0,7%			16	1,5%
pot 4-102	3	1,3%	5	2,6%			2	1,4%	81	16,8%	91	8,3%
pot 4-103	5	2,2%	8	4,1%	1	-			8	1,7%	22	2,0%
cruche biconique 4-301	1	0,4%	2	1,0%	3	-			1	0,2%	7	0,6%
coupe/jatte 2-401	5	2,2%	3	1,5%	1	-	1	0,7%			10	0,9%
coupe 2-101	20	8,7%	18	9,3%	1	-	2	1,4%	9	1,9%	50	4,5%
coupe 2-102	17	7,4%	24	12,4%	6	-	33	22,3%	24	5,0%	104	9,5%
coupe 2-103	3	1,3%	4	2,1%	3	-	3	2,0%	2	0,4%	15	1,4%
coupe/jatte 2-201	27	11,7%	21	10,8%	3	-	5	3,4%	5	1,0%	61	5,5%
mortier 2-701	3	1,3%	5	2,6%	2	-	4	2,7%	2	0,4%	16	1,5%
pot 4-101	29	12,6%	25	12,9%	6	-	10	6,8%	161	33,4%	231	21,0%
coupe/jatte 2-404			1	0,5%							1	0,1%
coupe/jatte carénée 2-406			2	1,0%							2	0,2%
coupe carénée 2-407			1	0,5%							1	0,1%
marmite à collerette 2-500			2	1,0%							2	0,2%
bouteille 5-101			2	1,0%							2	0,2%
bouteille 5-403			1	0,5%							1	0,1%
couvercle 7-102			1	0,5%							1	0,1%
couvercle 7-202			1	0,5%							1	0,1%
pot 3/4-103			4	2,1%					17	3,5%	21	1,9%
amphorette			1	0,5%					1	0,2%	2	0,2%
plat /assiette 1-201			1	0,5%			15	10,1%	1	0,2%	17	1,5%
plat/assiette 1-203			2	1,0%			7	4,7%	12	2,5%	21	1,9%
coupe/jatte 2-403			1	0,5%			5	3,4%	2	0,4%	8	0,7%
pichet/cruche 5-500			1	0,5%			6	4,1%	1	0,2%	8	0,7%
mortier 2-702			2	1,0%	1	-			1	0,2%	4	0,4%
coupe/jatte 2-401/402					1	-					1	0,1%
pot 4-101/107					1	-					1	0,1%
pichet/cruche 4/5-500/600					1	-					1	0,1%
bouteille 5-202					1	-					1	0,1%
pichet/cruche 5-501					1	-					1	0,1%
pichet/cruche 5-502					1	-					1	0,1%
pichet/cruche 5-602					1	-					1	0,1%
couvercle 7-201					1	-					1	0,1%
pichet/cruche 4-601					1	-			2	0,4%	3	0,3%
pichet/cruche 5-601					2	-	1	0,7%			3	0,3%
assiette à marli 1-302							1	0,7%			1	0,1%
coupe à marli 2-301							1	0,7%			1	0,1%
mortier 2-701/703							1	0,7%			1	0,1%
pot 3-102							1	0,7%			1	0,1%
pot 3-201							1	0,7%			1	0,1%
pot 3-202							1	0,7%			1	0,1%
gobelet 3-501							1	0,7%			1	0,1%
gobelet 3-502							1	0,7%			1	0,1%
gobelet 3-601							1	0,7%			1	0,1%
cruche 4-302							6	4,1%			6	0,5%
pot ansé 4-303							2	1,4%			2	0,2%
pichet/cruche 5-600							1	0,7%			1	0,1%
couvercle 7-103							2	1,4%			2	0,2%
cruche 3-401							3	2,0%	3	0,6%	6	0,5%
pot 4-107							19	12,8%	18	3,7%	37	3,4%
assiette carénée 1-101									8	1,7%	8	0,7%
assiette carénée 1-103									5	1,0%	5	0,5%
<b>Total</b>	<b>230</b>	<b>100,0%</b>	<b>194</b>	<b>100,0%</b>	<b>40</b>	<b>100,0%</b>	<b>148</b>	<b>100,0%</b>	<b>482</b>	<b>100,0%</b>	<b>1094</b>	<b>100,0%</b>

Tabl. 9.31 - Répartition des formes par horizon de synthèse, en NTI et en pourcentage du total (pour les effectifs supérieurs à 50).



## **ANNEXE 10**

### **ANALYSE PÉTROGRAPHIQUE ET GÉOCHIMIQUE, PAR THOMAS DELBEY :**

**COUPE EN DÉRIVÉE DE SIGILLÉE DÉCORÉE À LA MOLETTE,  
CHANTELLE-LA-VIEILLE (TESSON CLV 02)**



# Tesson AUV1

Confié par : Sandra Chabert, Université de Clermont-Ferrand

Origine : Chantelle-la-Vieille, Auvergne, France

N° inventaire : 1012-35

Photos n° : 4715-4716



## Description macro

Type : Bord

Pâte: Pâte orange fine, non friable.

Engobe : Engobe de couleur brun rouge et noir, d'aspect mat. Relativement adhérent.

Éléments figurés : Points de chaux, quelques grains de quartz très fins, nombreux micas.

## Pétrographie

### Matrice

Faiblement anisotrope

Assemblage de biréfringence à striations parallèles

Texture fine

### Porosité

Porosité entre 5 et 10%

Porosité sub-parallèle

### Éléments figurés

Quantité quartz

Quantité biotite

Quantité muscovite

Quantité carbonates

Quantité feldspath

Ab. moyenne

Aucune

Ab. forte

Ab. moyenne

Aucun

Equants

Micrite

Sub-arrondis

Quantité amphibole

Quantité nod. Oxyde Fe

Quantité pyroxènes

Autre

Aucun

Ab. moyenne

Aucun

1 zircon

### Distribution granulométrique

Distribution uniforme sans modalité faiblement marquée. Cependant la lame mince est petite en raison de la taille réduite de l'échantillon. La distribution observée n'est donc pas nécessairement représentative de celle de l'échantillon. Pour cette raison, pas d'analyse de la distribution granulométrique plus approfondie.

# Géochimie

Eléments majeurs :

CaO	Fe2O3	TiO2	K2O	SiO2	Al2O3	MgO	MnO
6,69	6,44	1,062	3,74	58,29	19,87	1,37	0,1041

Traces :

Zr	Sr	Rb	Zn	Cr	Ni	Ba	V	Ce	P2O5
304	242	234	123	89	43	1442	102	135	1,53

## Eléments caractérisant :

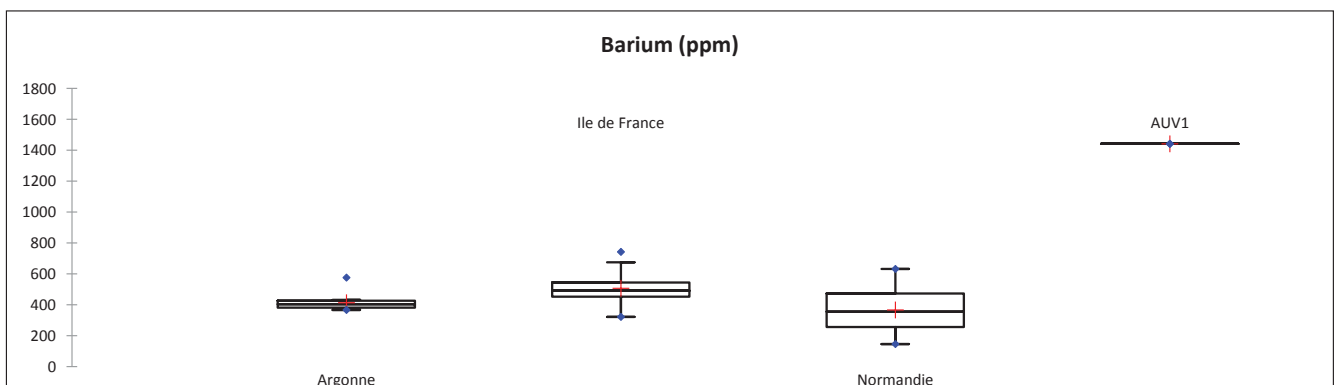
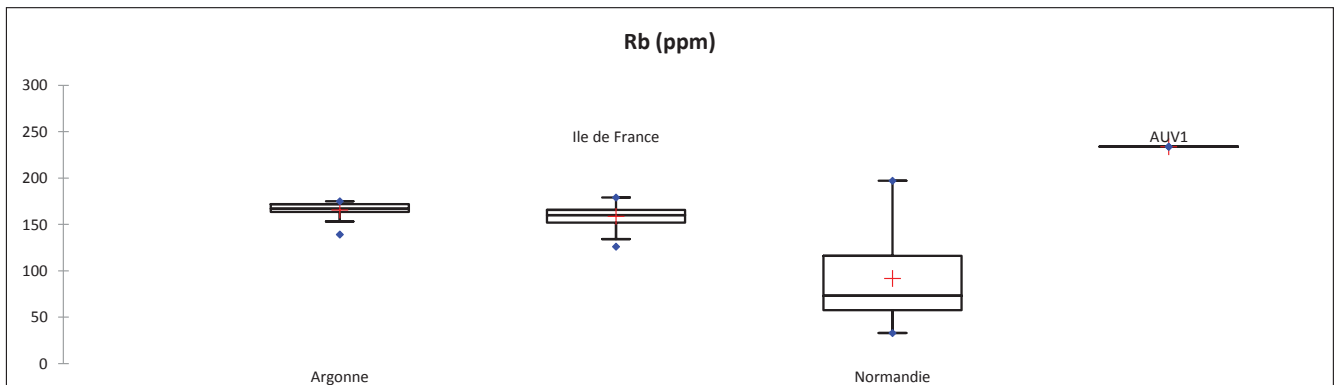
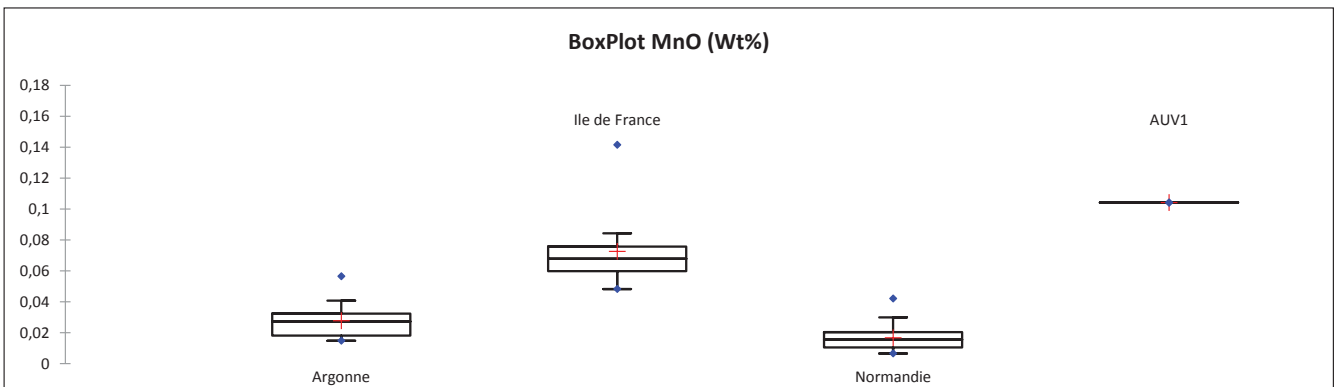
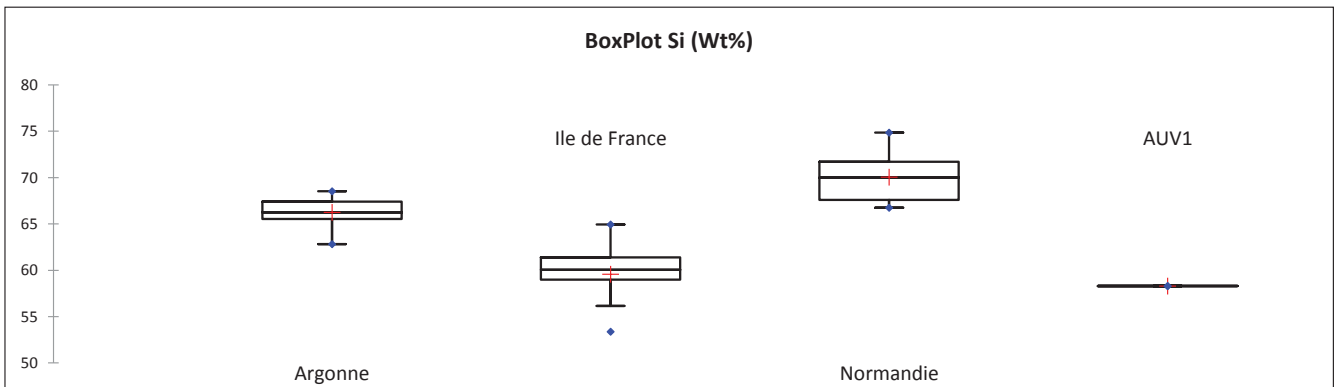

## Interprétation:

L'observation des données pétrographiques indique l'utilisation d'une argile à la granulométrie fine et bien triée riche en muscovite. En l'absence de minéraux traces caractéristiques d'un milieu géologique spécifique et d'une campagne de prospection sur le terrain, il est difficile de se prononcer plus précisément sur le type d'argile utilisée.

L'aspect brun noir de l'engobe peut être dû à une arrivée de CO<sub>2</sub> durant la phase de refroidissement à la fin de la cuisson. La porosité parallèle et l'assemblage de biréfringence en striation parallèle indique que la céramique a été fabriquée au tour de potier.

Ce tesson a été analysé en Spectrométrie de fluorescence X au laboratoire de la Maison de l'Orient et de la Méditerranée à Lyon en analyse totale sur perle de verre (fusion au métaborate de lithium).

Les données géochimiques apportent un éclairage intéressant sur la place de ce tesson dans les groupes de référence établis. Les concentrations de silice (Si) et de manganèse (MnO) excluent d'emblé l'appartenance aux groupes de production Argonnais et Normand. Pour ces deux éléments majeurs, le tesson AUV1 se trouve entre le dernier décile et le maximum du groupe Ile-de-France. A ce niveau de l'analyse une attribution à ce groupe est possible mais improbable.

Pour les éléments traces, les très hautes concentrations (en ppm) de baryum (Ba) et de rubidium (Rb) écartent définitivement la possibilité d'une appartenance au groupe Ile-de-France. L'importante concentration de baryum est probablement liée à la présence de cet élément dans la région, avec notamment la présence de mines de barytine. Dès lors deux hypothèses peuvent être envisagées :

- 1<sup>ere</sup> hypothèse : Une contamination taphonomique de l'échantillon. Une analyse chimique du sédiment dans lequel a été retrouvé le tesson pourrait permettre de confirmer ou infirmer cette hypothèse.
- 2<sup>ème</sup> hypothèse : Une atelier de production régional aurait produit cette céramique, avec une argile naturellement riche en baryum. La découverte à Civaux (Vienne, France) d'un tesson montrant une concentration similaire en baryum est intéressant par sa relative proximité géographique. Cependant cela impliquerait une aire de diffusion de l'atelier très comparé aux aires de diffusions observées pour les ateliers locaux en Ile de-de-France.

L'attribution de ce tesson à ce groupe « inconnu » et son rejet des autres groupes de références a été confirmé par un protocole d'analyse statistique qui comprends une première étape de classification réalisée par une analyse des K-moyens, puis une projection des groupes réalisée grâce à une analyse en correspondante principale (ACP) validée ensuite par une analyse factorielle discriminante (AFD) à validation croisée.

Par ailleurs, le décor à la molette inédit sur ce tesson pourrait également permettre d'appuyer cette seconde hypothèse





# Table des illustrations

<b>Annexe 1</b> .....	<b>9</b>
<b>Annexe 2</b> .....	<b>41</b>
<b>Annexe 3</b> .....	<b>63</b>
Fig. 3.1 - Répartition fonctionnelle de l'ensemble des céramiques du four F53, en pourcentage du NTI (Lezoux/ZAC de l'Enclos).....	70
Fig. 3.2 - Répartition fonctionnelle de la céramique gris bleuté lissée du four F53, en pourcentage du NTI (Lezoux/ZAC de l'Enclos).....	71
Fig. 3.3 - Répartition fonctionnelle des céramiques du four F76, en pourcentage du NTI (Lezoux/ZAC de l'Enclos).....	71
Fig. 3.4 - Répartition fonctionnelle de la céramique gris bleuté lissée du four F76, en pourcentage du NTI (Lezoux/ZAC de l'Enclos).....	72
Tabl. 3.1 - Quantification des céramiques du four F53 (ZAC de l'Enclos/Lezoux).....	72
Tabl. 3.2 - Répartition des formes des céramiques gris bleuté lissées et sans traitement de surface du four F53 (ZAC de l'Enclos/Lezoux).....	73
Tabl. 3.3 - Quantification des céramiques gris bleuté lissées et sans traitement de surface du four F76 (ZAC de l'Enclos/Lezoux).....	73
Pl. 3.1 - Planche des coupes en céramique gris bleuté lissée du four F53 (Lezoux/ZAC de l'Enclos).....	74
Pl. 3.2 - Planche des autres formes ouvertes en céramique gris bleuté lissée du four F53 (Lezoux/ZAC de l'Enclos).....	75
Pl. 3.3 - Planche des pots et des pichets en céramique gris bleuté à surface lissée et à surface brute du four F53 (Lezoux/ZAC de l'Enclos).....	76
Pl. 3.4 - Planche des formes ouvertes en céramique gris bleuté lissée du four F76 (Lezoux/ZAC de l'Enclos) ..	77
Pl. 3.5 - Planche des pots en céramique gris bleuté à surface lissée et à surface brute du four F76 (Lezoux/ZAC de l'Enclos).....	78
<b>Annexe 4</b> .....	<b>79</b>
Tabl. 4.1 - Dépôt funéraire de la sépulture A.....	81
Tabl. 4.2 - Dépôt funéraire de la sépulture B.....	82
Tabl. 4.3 - Dépôt funéraire de la sépulture DD.....	82
Tabl. 4.4 - Dépôt funéraire de la sépulture EE.....	82
Tabl. 4.5 - Dépôt funéraire de la sépulture K.....	83
Tabl. 4.6 - Dépôt funéraire de la sépulture 67.....	84
Tabl. 4.7 - Dépôt funéraire de la sépulture 70.....	84
Tabl. 4.8 - Dépôt funéraire de la sépulture 75.....	84
Tabl. 4.9 - Dépôt funéraire de la sépulture 76.....	84
Tabl. 4.10 - Dépôt funéraire de la sépulture 80.....	85
Tabl. 4.11 - Dépôt funéraire de la sépulture 81.....	85
Tabl. 4.12 - Dépôt funéraire de la sépulture 85.....	85
Tabl. 4.13 - Dépôt funéraire de la sépulture 90.....	86
Tabl. 4.14 - Dépôt funéraire de la sépulture 105.....	86
Tabl. 4.15 - Dépôt funéraire de la sépulture 117.....	86
Tabl. 4.16 - Dépôt funéraire de la sépulture 119.....	87
Tabl. 4.17 - Dépôt funéraire de la sépulture 120.....	87
Tabl. 4.18 - Dépôt funéraire de la sépulture 121.....	87

Tabl. 4.19 - Dépôt funéraire de la sépulture 122.....	87
Tabl. 4.20 - Dépôt funéraire de la sépulture 124.....	88
Tabl. 4.21 - Dépôt funéraire de la sépulture 125.....	88
Tabl. 4.22 - Dépôt funéraire de la sépulture 126.....	88
Tabl. 4.23 - Dépôt funéraire de la sépulture 127.....	88
Tabl. 4.24 - Dépôt funéraire de la sépulture 131.....	89
Tabl. 4.25 - Dépôt funéraire de la sépulture 132.....	89
Tabl. 4.26 - Dépôt funéraire de la sépulture 133.....	89
Tabl. 4.27 - Dépôt funéraire de la sépulture 145.....	89
Tabl. 4.28 - Dépôt funéraire de la sépulture 147.....	89
Tabl. 4.29 - Dépôt funéraire de la sépulture 148.....	90
Tabl. 4.30 - Dépôt funéraire de la sépulture 149.....	90
Tabl. 4.31 - Dépôt funéraire de la sépulture 150.....	90
Tabl. 4.32 - Dépôt funéraire de la sépulture 153.....	91
Tabl. 4.33 - Dépôt funéraire de la sépulture 154.....	91
Tabl. 4.34 - Dépôt funéraire de la sépulture 156.....	91
Tabl. 4.35 - Dépôt funéraire de la sépulture 158.....	92
Tabl. 4.36 - Dépôt funéraire de la sépulture 161.....	92
Tabl. 4.37 - Dépôt funéraire de la sépulture 162.....	92
Tabl. 4.38 - Dépôt funéraire de la sépulture 164.....	92
Tabl. 4.39 - Dépôt funéraire de la sépulture 169.....	92
Tabl. 4.40 - Dépôt funéraire de la sépulture 170.....	93
Tabl. 4.41 - Dépôt funéraire de la sépulture 175.....	93
Tabl. 4.42 - Dépôt funéraire de la sépulture 181.....	93
Tabl. 4.43 - Dépôt funéraire de la sépulture 182.....	93
Tabl. 4.44 - Dépôt funéraire de la sépulture 183.....	93
Tabl. 4.45 - Dépôt funéraire de la sépulture 185.....	94
Tabl. 4.46 - Dépôt funéraire de la sépulture 187.....	94
Tabl. 4.47 - Dépôt funéraire de la sépulture 189.....	94
Tabl. 4.48 - Dépôt funéraire de la sépulture 191.....	95
Tabl. 4.49 - Dépôt funéraire de la sépulture 192.....	95
Tabl. 4.50 - Dépôt funéraire de la sépulture 193.....	95
Tabl. 4.51 - Dépôt funéraire de la sépulture 195.....	95
Tabl. 4.52 - Dépôt funéraire de la sépulture 196.....	96
Tabl. 4.53 - Dépôt funéraire de la sépulture 198.....	96
Tabl. 4.54 - Détail de la répartition des vases à liquides et des vases à solides dans les sépultures de Pardines ...	99
Pl. 4.1 - Pardines : sépultures A et B .....	100
Pl. 4.2 - Pardines : sépultures DD et K .....	101
Pl. 4.3 - Pardines : sépulture EE .....	102
Pl. 4.4 - Pardines : sépultures 67, 70 et 75.....	103
Pl. 4.5 - Pardines : sépultures 76, 80, 81, 85, 90.....	104
Pl. 4.6 - Pardines : sépultures 105, 117.....	105
Pl. 4.7 - Pardines : sépultures 119, 120, 121.....	106
Pl. 4.8 - Pardines : sépultures 122, 124, 125.....	107
Pl. 4.9 - Pardines : sépultures 126, 127, 131.....	108
Pl. 4.10 - Pardines : sépultures 132, 133, 145, 147, 148.....	109
Pl. 4.11 - Pardines : sépultures 149, 150.....	110
Pl. 4.12 - Pardines : sépultures 153, 154.....	111
Pl. 4.13 - Pardines : sépultures 156, 158, 161, 162, 164.....	112
Pl. 4.14 - Pardines : sépultures 169, 170, 175, 181, 182.....	113
Pl. 4.15 - Pardines : sépultures 183, 185, 187, 189.....	114
Pl. 4.16 - Pardines : sépultures 191, 192, 193, 195, 196, 198.....	115

**Annexe 5..... 117**

Tabl. 5.1 - Répartition des céramiques de l'ensemble MOL-01 .....	119
Tabl. 5.2 - Groupes techniques de l'ensemble MOL-01 .....	119
Tabl. 5.3 - Répartition des formes par catégorie céramique de l'ensemble MOL-01 .....	119
Tabl. 5.4 - Répartition des formes par groupe technique de l'ensemble MOL-01 .....	119

Tabl. 5.5 - Répartition des céramiques de l'ensemble MOL-02 .....	120
Tabl. 5.6 - Groupes techniques de l'ensemble MOL-02 .....	120
Tabl. 5.7 - Répartition des formes par catégorie céramique et groupe technique de l'ensemble MOL-02 .....	120
Tabl. 5.8 - Répartition des céramiques de l'ensemble MOL-03 .....	120
Tabl. 5.9 - Groupes techniques de l'ensemble MOL-03 .....	120
Tabl. 5.10 - Répartition des formes par catégorie céramique de l'ensemble MOL-03.....	120
Tabl. 5.11 - Répartition des céramiques de l'ensemble MOL-04 .....	121
Tabl. 5.12 - Groupes techniques de l'ensemble MOL-04.....	121
Tabl. 5.13 - Répartition des formes par catégorie céramique et groupe technique de l'ensemble MOL-04 .....	121
Tabl. 5.14 - Répartition des céramiques de l'ensemble MOL-05 .....	121
Tabl. 5.15 - Groupes techniques de l'ensemble MOL-05.....	121
Tabl. 5.16 - Répartition des formes par catégorie céramique de l'ensemble MOL-05.....	122
Tabl. 5.17 - Répartition des formes par groupe technique de l'ensemble MOL-05 .....	122
Tabl. 5.18 - Répartition des céramiques de l'ensemble MOL-06 .....	122
Tabl. 5.19 - Groupes techniques de l'ensemble MOL-06.....	122
Tabl. 5.20 - Répartition des formes par catégorie céramique et groupe technique de l'ensemble MOL-06 .....	122
Tabl. 5.21 - Répartition des céramiques de l'ensemble MOL-07 .....	123
Tabl. 5.22 - Groupes techniques de l'ensemble MOL-07.....	123
Tabl. 5.23 - Répartition des formes par catégorie céramique et groupe technique de l'ensemble MOL-07 .....	123
Tabl. 5.24 - Répartition des céramiques de l'ensemble MOL-08 .....	123
Tabl. 5.25 - Groupes techniques de l'ensemble MOL-08.....	123
Tabl. 5.26 - Répartition des formes par catégorie céramique et groupe technique de l'ensemble MOL-08 .....	123
Tabl. 5.27 - Répartition des céramiques de l'ensemble MOL-09 .....	124
Tabl. 5.28 - Groupes techniques de l'ensemble MOL-09.....	124
Tabl. 5.29 - Répartition des formes par catégorie céramique et groupe technique de l'ensemble MOL-09 .....	124
Tabl. 5.30 - Répartition des céramiques de l'ensemble MOL-10 .....	124
Tabl. 5.31 - Groupes techniques de l'ensemble MOL-10.....	124
Tabl. 5.32 - Répartition des formes par catégorie céramique et groupe technique de l'ensemble MOL-10 .....	124
Tabl. 5.33 - Répartition des céramiques de l'ensemble MOL-11 .....	125
Tabl. 5.34 - Groupes techniques de l'ensemble MOL-11 .....	125
Tabl. 5.35 - Répartition des formes par catégorie céramique de l'ensemble MOL-11 .....	125
Tabl. 5.36 - Répartition des formes par groupe technique de l'ensemble MOL-11.....	126
Tabl. 5.37 - Répartition des céramiques de l'ensemble MOL-12 .....	126
Tabl. 5.38 - Groupes techniques de l'ensemble MOL-12.....	126
Tabl. 5.39 - Répartition des formes par catégorie céramique de l'ensemble MOL-12.....	126
Tabl. 5.40 - Répartition des formes par groupe technique de l'ensemble MOL-12 .....	127
Tabl. 5.41 - Répartition des céramiques de l'ensemble MOL-13 .....	127
Tabl. 5.42 - Groupes techniques de l'ensemble MOL-13.....	127
Tabl. 5.43 - Répartition des formes par catégorie céramique et groupe technique de l'ensemble MOL-13 .....	127
Tabl. 5.44 - Répartition des céramiques de l'ensemble MOL-14.....	128
Tabl. 5.45 - Groupes techniques de l'ensemble MOL-14.....	128
Tabl. 5.46 - Répartition des formes par catégorie céramique et groupe technique de l'ensemble MOL-14 .....	128
Tabl. 5.47 - Répartition des céramiques de l'ensemble MOL-15 .....	128
Tabl. 5.48 - Groupes techniques de l'ensemble MOL-15.....	128
Tabl. 5.49 - Répartition des formes par catégorie céramique et groupe technique de l'ensemble MOL-15 .....	128
Tabl. 5.50 - Répartition des céramiques de l'ensemble MOL-16.....	129
Tabl. 5.51 - Groupes techniques de l'ensemble MOL-16.....	129
Tabl. 5.52 - Répartition des formes par catégorie céramique de l'ensemble MOL-16.....	129
Tabl. 5.53 - Répartition des formes par groupe technique de l'ensemble MOL-16 .....	129
Tabl. 5.54 - Répartition des céramiques de l'ensemble MOL-17 .....	130
Tabl. 5.55 - Groupes techniques de l'ensemble MOL-17.....	130
Tabl. 5.56 - Répartition des formes par catégorie céramique de l'ensemble MOL-17.....	130
Tabl. 5.57 - Répartition des formes par groupe technique de l'ensemble MOL-17 .....	131
Tabl. 5.58 - Répartition des céramiques de l'ensemble MOL-18.....	131
Tabl. 5.59 - Groupes techniques de l'ensemble MOL-18.....	131
Tabl. 5.60 - Répartition des formes par catégorie céramique de l'ensemble MOL-18.....	131
Tabl. 5.61 - Répartition des formes par groupe technique de l'ensemble MOL-18 .....	132
Tabl. 5.62 - Répartition des céramiques de l'ensemble MOL-19 .....	132

Tabl. 5.63 - Groupes techniques de l'ensemble MOL-19.....	132
Tabl. 5.64 - Répartition des formes par catégorie céramique et groupe technique de l'ensemble MOL-19 .....	132
Tabl. 5.65 - Répartition des céramiques de l'ensemble MOL-20 .....	133
Tabl. 5.66 - Groupes techniques de l'ensemble MOL-20.....	133
Tabl. 5.67 - Répartition des formes par catégorie céramique de l'ensemble MOL-20.....	133
Tabl. 5.68 - Répartition des formes par groupe technique de l'ensemble MOL-20 .....	134
Tabl. 5.69 - Répartition des céramiques de l'ensemble MOL-21 .....	134
Tabl. 5.70 - Groupes techniques de l'ensemble MOL-21 .....	134
Tabl. 5.71 - Répartition des formes par catégorie céramique de l'ensemble MOL-21.....	135
Tabl. 5.72 - Répartition des formes par groupe technique de l'ensemble MOL-21 .....	136
Tabl. 5.73 - Répartition des catégories céramiques par horizon céramologique, en NR (Molles) .....	137
Tabl. 5.74 - Répartition des catégories céramiques par horizon céramologique, en NMI (Molles).....	137
Tabl. 5.75 - Groupes techniques de l'horizon céramologique MOL H1 (troisième quart du IV <sup>e</sup> siècle).....	138
Tabl. 5.76 - Répartition des formes par catégorie céramique de l'horizon céramologique MOL H1 (troisième quart du IV <sup>e</sup> siècle).....	138
Tabl. 5.77 - Répartition des formes par groupe technique de l'horizon céramologique MOL H1 (troisième quart du IV <sup>e</sup> siècle).....	138
Tabl. 5.78 - Groupes techniques de l'horizon céramologique MOL H2 (dernier quart IV <sup>e</sup> -début V <sup>e</sup> siècle).....	139
Tabl. 5.79 - Répartition des formes par catégorie céramique de l'horizon céramologique MOL H2 (dernier quart IV <sup>e</sup> -début V <sup>e</sup> siècle).....	139
Tabl. 5.80 - Répartition des formes par groupe technique de l'horizon céramologique MOL H2 (dernier quart IV <sup>e</sup> -début V <sup>e</sup> siècle).....	140
Tabl. 5.81 - Groupes techniques de l'horizon céramologique MOL H3 (deuxième tiers V <sup>e</sup> -premier tiers VI <sup>e</sup> siècle).....	141
Tabl. 5.82 - Répartition des formes par catégorie céramique de l'horizon céramologique MOL H3 (deuxième tiers V <sup>e</sup> -premier tiers VI <sup>e</sup> siècle).....	141
Tabl. 5.83 - Répartition des formes par groupe technique de l'horizon céramologique MOL H3 (deuxième tiers V <sup>e</sup> -premier tiers VI <sup>e</sup> siècle).....	141
Tabl. 5.84 - Groupes techniques de l'horizon céramologique MOL H4 (dernier tiers V <sup>e</sup> -VI <sup>e</sup> siècle).....	142
Tabl. 5.85 - Répartition des formes par catégorie céramique de l'horizon céramologique MOL H4 (dernier tiers V <sup>e</sup> -VI <sup>e</sup> siècle) .....	142
Tabl. 5.86 - Répartition des formes par groupe technique de l'horizon céramologique MOL H4 (dernier tiers V <sup>e</sup> -VI <sup>e</sup> siècle) .....	143
Tabl. 5.87 - Groupes techniques de l'horizon céramologique MOL H5 (milieu VI <sup>e</sup> -début VII <sup>e</sup> siècle).....	143
Tabl. 5.88 - Répartition des formes par catégorie céramique de l'horizon céramologique MOL H5 (milieu VI <sup>e</sup> -début VII <sup>e</sup> siècle) .....	144
Tabl. 5.89 - Répartition des formes par groupe technique de l'horizon céramologique MOL H5 (milieu VI <sup>e</sup> -début VII <sup>e</sup> siècle) .....	145
Tabl. 5.90 - Répartition des décors des céramiques de Molles .....	146
Tabl. 5.91 - Répartition des céramiques de l'ensemble CLV-01.....	147
Tabl. 5.92 - Groupes techniques de l'ensemble CLV-01.....	148
Tabl. 5.93 - Répartition des formes par catégorie céramique de l'ensemble CLV-01 .....	149
Tabl. 5.94 - Répartition des formes par groupe technique de l'ensemble CLV-01 .....	150
Tabl. 5.95 - Répartition des céramiques de l'ensemble CLV-02.....	151
Tabl. 5.96 - Groupes techniques de l'ensemble CLV-02.....	151
Tabl. 5.97 - Répartition des formes par catégorie céramique de l'ensemble CLV-02 .....	152
Tabl. 5.98 - Répartition des formes par groupe technique de l'ensemble CLV-02.....	152
Tabl. 5.99 - Répartition des céramiques de l'ensemble CLV-03.....	153
Tabl. 5.100 - Groupes techniques de l'ensemble CLV-03.....	153
Tabl. 5.101 - Répartition des formes par catégorie céramique de l'ensemble CLV-03 .....	153
Tabl. 5.102 - Répartition des formes par groupe technique de l'ensemble CLV-03 .....	153
Tabl. 5.103 - Répartition des céramiques de l'ensemble CLV-04.....	154
Tabl. 5.104 - Groupes techniques de l'ensemble CLV-04.....	154
Tabl. 5.105 - Répartition des formes par catégorie céramique et groupe technique de l'ensemble CLV-04.....	154
Tabl. 5.106 - Répartition des céramiques de l'ensemble CLV-05.....	155
Tabl. 5.107 - Groupes techniques de l'ensemble CLV-05.....	155
Tabl. 5.108 - Répartition des formes par catégorie céramique de l'ensemble CLV-05 .....	156
Tabl. 5.109 - Répartition des formes par groupe technique de l'ensemble CLV-05 .....	156

Tabl. 5.110 - Répartition des céramiques de l'ensemble CLV-06.....	157
Tabl. 5.111 - Groupes techniques de l'ensemble CLV-06.....	157
Tabl. 5.112 - Répartition des formes par catégorie céramique de l'ensemble CLV-06.....	157
Tabl. 5.113 - Répartition des formes par groupe technique de l'ensemble CLV-06.....	157
Tabl. 5.114 - Répartition des céramiques de l'ensemble CLV-07.....	158
Tabl. 5.115 - Groupes techniques de l'ensemble CLV-07.....	158
Tabl. 5.116 - Répartition des formes par catégorie céramique de l'ensemble CLV-07.....	158
Tabl. 5.117 - Répartition des formes par groupe technique de l'ensemble CLV-07.....	158
Tabl. 5.118 - Répartition des céramiques de l'ensemble CLV-08.....	159
Tabl. 5.119 - Groupes techniques de l'ensemble CLV-08.....	159
Tabl. 5.120 - Répartition des formes par catégorie céramique de l'ensemble CLV-08.....	160
Tabl. 5.121 - Répartition des formes par groupe technique de l'ensemble CLV-08.....	161
Tabl. 5.122 - Répartition des céramiques de l'ensemble CLV-09.....	162
Tabl. 5.123 - Groupes techniques de l'ensemble CLV-09.....	162
Tabl. 5.124 - Répartition des formes par catégorie céramique de l'ensemble CLV-09.....	163
Tabl. 5.125 - Répartition des fonds par catégorie céramique de l'ensemble CLV-09.....	164
Tabl. 5.126 - Répartition des formes par groupe technique de l'ensemble CLV-09.....	165
Tabl. 5.127 - Répartition des décors des céramiques de Chantelle-la-Vieille.....	166
Tabl. 5.128 - Répartition des catégories céramiques par horizon céramologique, en NR (Chantelle-la-Vieille).....	167
Tabl. 5.129 - Répartition des catégories céramiques par horizon céramologique, en NMI (Chantelle-la-Vieille).....	168
Tabl. 5.130 - Groupes techniques de l'horizon céramologique CLV H1 (dernier tiers IV <sup>e</sup> -V <sup>e</sup> siècle).....	169
Tabl. 5.131 - Répartition des formes par catégorie céramique de l'horizon céramologique CLV H1 (dernier tiers IV <sup>e</sup> -V <sup>e</sup> siècle).....	170
Tabl. 5.132 - Répartition des formes par groupe technique de l'horizon céramologique CLV H1 (dernier tiers IV <sup>e</sup> -V <sup>e</sup> siècle).....	171
Tabl. 5.133 - Groupes techniques de l'horizon céramologique CLV H2 (VII <sup>e</sup> siècle).....	172
Tabl. 5.134 - Répartition des formes par catégorie céramique de l'horizon céramologique CLV H2 (VII <sup>e</sup> siècle).....	172
Tabl. 5.135 - Répartition des formes par groupe technique de l'horizon céramologique CLV H2 (VII <sup>e</sup> siècle).....	173
Tabl. 5.136 - Groupes techniques de l'horizon céramologique CLV H3 (fin VII <sup>e</sup> -première moitié VIII <sup>e</sup> siècle).....	173
Tabl. 5.137 - Répartition des formes des céramiques fines de l'horizon céramologique CLV H3 (fin VII <sup>e</sup> -première moitié VIII <sup>e</sup> siècle).....	174
Tabl. 5.138 - Répartition des formes des céramiques communes de l'horizon céramologique CLV H3 (fin VII <sup>e</sup> -première moitié VIII <sup>e</sup> siècle).....	175
Tabl. 5.139 - Répartition des formes par groupe technique de l'horizon céramologique CLV H3 (fin VII <sup>e</sup> -première moitié VIII <sup>e</sup> siècle).....	176
Tabl. 5.140 - Répartition des catégories céramiques et des formes associées de la collection Martignat, Lezoux.....	177
Tabl. 5.141 - Répartition des céramiques de l'ensemble LMP-01.....	178
Tabl. 5.142 - Répartition des formes par catégorie céramique et groupe technique de l'ensemble LMP-01.....	178
Tabl. 5.143 - Répartition des céramiques de l'ensemble LMP-02.....	178
Tabl. 5.144 - Répartition des formes par catégorie céramique et groupe technique de l'ensemble LMP-02.....	178
Tabl. 5.145 - Répartition des céramiques de l'ensemble LMP-03.....	179
Tabl. 5.146 - Répartition des formes par catégorie céramique et groupe technique de l'ensemble LMP-03.....	179
Tabl. 5.147 - Répartition des céramiques de l'ensemble LMP-04.....	179
Tabl. 5.148 - Répartition des formes par catégorie céramique et groupe technique de l'ensemble LMP-04.....	179
Tabl. 5.149 - Répartition des céramiques de l'ensemble LMP-05.....	180
Tabl. 5.150 - Répartition des formes par catégorie céramique et groupe technique de l'ensemble LMP-05.....	180
Tabl. 5.151 - Répartition des céramiques de l'ensemble LMP-06.....	180
Tabl. 5.152 - Répartition des formes par catégorie céramique et groupe technique de l'ensemble LMP-06.....	180
Tabl. 5.153 - Répartition des céramiques de l'ensemble LMP-07.....	181
Tabl. 5.154 - Répartition des formes par catégorie céramique et groupe technique de l'ensemble LMP-07.....	181
Tabl. 5.155 - Répartition des céramiques de l'ensemble LMP-08.....	182
Tabl. 5.156 - Répartition des formes par catégorie céramique et groupe technique de l'ensemble LMP-08.....	182
Tabl. 5.157 - Répartition des catégories céramiques par horizon céramologique, en NR (La Malène).....	183
Tabl. 5.158 - Répartition des catégories céramiques par horizon céramologique, en NMI (La Malène).....	183



Tabl. 5.159 - Répartition des formes par catégorie céramique et groupe technique de l'horizon céramologique LMP H1 (VI <sup>e</sup> -début VII <sup>e</sup> siècle) .....	184
Tabl. 5.160 - Répartition des formes par catégorie céramique et groupe technique de l'horizon céramologique LMP H2 (première moitié VII <sup>e</sup> siècle) .....	184
Tabl. 5.161 - Répartition des céramiques de l'ensemble MAL-01 .....	185
Tabl. 5.162 - Groupes techniques de l'ensemble MAL-01 .....	185
Tabl. 5.163 - Répartition des formes par catégorie céramique de l'ensemble MAL-01 .....	185
Tabl. 5.164 - Répartition des céramiques de l'ensemble MAL-02 .....	186
Tabl. 5.165 - Groupes techniques de l'ensemble MAL-02 .....	186
Tabl. 5.166 - Répartition des formes par catégorie céramique de l'ensemble MAL-02 .....	186
Tabl. 5.167 - Répartition des céramiques de l'ensemble MAL-03 .....	187
Tabl. 5.168 - Groupes techniques de l'ensemble MAL-03 .....	187
Tabl. 5.169 - Répartition des formes par catégorie céramique de l'ensemble MAL-03 .....	187
Tabl. 5.170 - Répartition des formes par groupe technique de l'ensemble MAL-03 .....	188
Tabl. 5.171 - Répartition des céramiques de l'ensemble MAL-04 .....	188
Tabl. 5.172 - Groupes techniques de l'ensemble MAL-04 .....	188
Tabl. 5.173 - Répartition des formes par catégorie céramique de l'ensemble MAL-04 .....	188
Tabl. 5.174 - Répartition des céramiques de l'ensemble MAL-05 .....	189
Tabl. 5.175 - Groupes techniques de l'ensemble MAL-05 .....	189
Tabl. 5.176 - Répartition des formes par catégorie céramique de l'ensemble MAL-05 .....	189
Tabl. 5.177 - Répartition des céramiques de l'ensemble MAL-06 .....	190
Tabl. 5.178 - Groupes techniques de l'ensemble MAL-06 .....	190
Tabl. 5.179 - Répartition des formes par catégorie céramique de l'ensemble MAL-06 .....	191
Tabl. 5.180 - Répartition des formes par groupe technique de l'ensemble MAL-06 .....	191
Tabl. 5.181 - Répartition de l'ensemble des céramiques de Malintrat, en NR et NMI .....	192
Tabl. 5.182 - Groupes techniques de Malintrat : total des céramiques .....	192
Tabl. 5.183 - Répartition des formes de Malintrat par catégorie céramique : total des céramiques .....	193
Tabl. 5.184 - Répartition des formes de Malintrat par groupe technique : total des céramiques .....	193
Tabl. 5.185 - Répartition des céramiques de l'ensemble ROM-01 .....	194
Tabl. 5.186 - Groupes techniques de l'ensemble ROM-01 .....	194
Tabl. 5.187 - Répartition des formes par catégorie céramique de l'ensemble ROM-01 .....	195
Tabl. 5.188 - Répartition des formes par groupe technique de l'ensemble ROM-01 .....	195
Tabl. 5.189 - Répartition des céramiques de l'ensemble ROM-02 .....	196
Tabl. 5.190 - Groupes techniques de l'ensemble ROM-02 .....	196
Tabl. 5.191 - Répartition des formes par catégorie céramique de l'ensemble ROM-02 .....	196
Tabl. 5.192 - Répartition de l'ensemble des céramiques de Romagnat, en NR et NMI .....	197
Tabl. 5.193 - Groupes techniques de Romagnat : total des céramiques .....	197
Tabl. 5.194 - Répartition des formes de Romagnat par catégorie céramique : total des céramiques .....	198
Tabl. 5.195 - Répartition des formes de Romagnat par groupe technique : total des céramiques .....	199
Tabl. 5.196 - Répartition des céramiques de Pardines .....	200
Tabl. 5.197 - Groupes techniques ayant pu être identifiés sur les céramiques de Pardines .....	200
Tabl. 5.198 - Formes des céramiques fines (Pardines) .....	200
Tabl. 5.199 - Formes des céramiques communes (Pardines) .....	201
Tabl. 5.200 - Répartition des formes par groupe technique (Pardines) .....	202
Tabl. 5.201 - Répartition des céramiques des Martres-d'Artière .....	203
Tabl. 5.202 - Groupes techniques ayant pu être identifiés sur les céramiques des Martres-d'Artière .....	203
Tabl. 5.203 - Répartition des formes des Martres-d'Artière .....	204
Tabl. 5.204 - Répartition des formes par groupe technique (Les Martres-d'Artière) .....	204

**Annexe 6.....205**

**Annexe 7.....211**

**Annexe 8.....215**

<b>Annexe 9 .....</b>	<b>217</b>
Tabl. 9.1 - Répartition des récipients en sigillée de Lezoux par horizon de synthèse .....	219
Tabl. 9.2 - Répartition des récipients en dérivée de sigillée paléochrétienne par horizon de synthèse, toute provenance confondue .....	219
Tabl. 9.3 - Répartition des récipients en céramique engobée et lissée par horizon de synthèse.....	220
Tabl. 9.4 - Répartition des récipients en céramique à engobe noir lustré par horizon de synthèse .....	220
Tabl. 9.5 - Répartition des récipients en céramique peinte à décor ocre par horizon de synthèse.....	220
Tabl. 9.6 - Répartition des récipients en céramique peinte à décor blanc par horizon de synthèse.....	221
Tabl. 9.7 - Répartition des récipients en céramique fine claire par horizon de synthèse .....	221
Tabl. 9.8 - Répartition des récipients en céramique fine lissée par horizon de synthèse .....	221
Tabl. 9.9 - Répartition des récipients en céramique à engobe ocre brossé par horizon de synthèse.....	221
Tabl. 9.10 - Répartition des récipients en céramique à engobe orangé par horizon de synthèse.....	222
Tabl. 9.11 - Répartition des récipients en céramique à engobe doré au mica par horizon de synthèse .....	222
Tabl. 9.12 - Répartition des récipients en céramique à engobe blanc par horizon de synthèse.....	222
Tabl. 9.13 - Répartition des récipients en céramique gris bleuté par horizon de synthèse .....	223
Tabl. 9.14 - Répartition des récipients en céramique gris bleuté lissée par horizon de synthèse .....	223
Tabl. 9.15 - Répartition des récipients en céramique grise lissée par horizon de synthèse .....	223
Tabl. 9.16 - Répartition des récipients en céramique sombre lissée par horizon de synthèse .....	224
Tabl. 9.17 - Répartition des récipients en céramique commune grise par horizon de synthèse .....	225
Tabl. 9.18 - Répartition des récipients en céramique commune sombre par horizon de synthèse .....	226
Tabl. 9.19 - Répartition des récipients en céramique grise rugueuse par horizon de synthèse.....	226
Tabl. 9.20 - Répartition des récipients en céramique claire rugueuse par horizon de synthèse.....	226
Tabl. 9.21 - Répartition des récipients en céramique commune claire par horizon de synthèse .....	227
Tabl. 9.22 - Répartition des récipients en céramique claire lissée par horizon de synthèse .....	227
Tabl. 9.23 - Répartition des récipients en céramique non tournée par horizon de synthèse .....	227
Tabl. 9.24 - Répartition des groupes techniques par catégorie céramique et par horizon de synthèse, en NMI et en pourcentage de la catégorie (pour les effectifs supérieurs à 50).....	229
Tabl. 9.25 - Répartition des groupes techniques par catégorie céramique et par site, en NMI et en pourcentage du groupe technique (pour les effectifs supérieurs à 50).....	231
Tabl. 9.26 - Répartition des groupes techniques par horizon de synthèse, en NMI.....	233
Tabl. 9.27 - Correspondances entre les formes et les catégories céramiques, en NTI.....	235
Tabl. 9.28 - Répartition des formes par catégorie céramique et par horizon de synthèse, en NTI et en pourcentage de la catégorie (pour les effectifs supérieurs à 50) .....	241
Tabl. 9.29 - Répartition des formes par groupe technique et par horizon de synthèse, en NTI et en pourcentage du groupe technique (pour les effectifs supérieurs à 50).....	248
Tabl. 9.30 - Répartition des formes par sites, en NTI .....	251
Tabl. 9.31 - Répartition des formes par horizon de synthèse, en NTI et en pourcentage du total (pour les effectifs supérieurs à 50).....	253
<b>Annexe 10.....</b>	<b>255</b>





