

2018

Thèse pour obtenir le statut de docteur en archéologie

présentée par Hemmamuthé Goudiaby

le 14 février 2018

PRATIQUES FUNÉRAIRES ET STATUT DES MORTS DANS LES ENSEMBLES RÉSIDENTIELS MAYAS CLASSIQUES (250 - 950 apr. J.-C.)

Sous la direction de Grégory Pereira
directeur de recherche, CNRS UMR 8096

VOLUME III : CATALOGUE DES INHUMATIONS

Jury :

M. Philippe Chambon (rapporteur)
*Directeur de recherche
CNRS UMR 7206*

M. Dominique Michelet
*Directeur de recherche émérite
CNRS UMR 8096*

M. Philippe Nondédéo
*Chargé de recherche
CNRS UMR 8096*

M^{me} Vera Tiesler (rapporteur)
*Professeur
Universidad Autónoma de Yucatán*

M^{me} Estella Weiss-Krejci
*Chargée de recherche
Österreichische Akademie der
Wissenschaften*



COMMENT UTILISER LE CATALOGUE

«La phraséologie funèbre ne cesse d'évoluer. On ne meurt plus, on décède. À moins qu'on ne s'éteigne, alors que, vivant, on n'était pas catalogué comme une lumière ni classé parmi les allumés.»

- Philippe Bouvard, Mille et une pensées

Le lecteur intéressé trouvera dans ce volume l'essentiel des informations contenues dans la base de données ayant servi de support pour la rédaction du volume principal. Etant donné la pagination assez importante qu'il constitue, il n'est peut-être pas inutile de porter à la connaissance des éventuels utilisateurs de ce catalogue les motivations qui nous ont conduit à le proposer ici en version imprimée en plus d'un format CD et / ou dématérialisé. On trouvera également, après cette brève introduction, une fiche d'enregistrement présentant l'organisation des informations sur la page.

De l'utilité du catalogue des inhumations

Si l'analyse du contenu de la base constitue une bonne partie de ce travail et que les tableaux de données permettent normalement à chacun de s'assurer de l'exactitude des valeurs chiffrées, nous persistons à penser que chaque sépulture est avant tout un cas unique à sa manière, non pas tant par les caractéristiques de ses composantes (qui peuvent être très standardisées) que par le simple fait d'abriter les restes d'une personne. Dans cette perspective, il est important que chacun puisse s'intéresser à chaque sépulture du corpus de façon individuelle, que ce soit en quête d'une information particulière ou par simple curiosité. La volonté qui a dicté la mise en place de ce catalogue est donc celle, toute simple, de rendre accessibles au plus grand nombre des informations éparpillées dans plusieurs publications. A notre connaissance, ces données n'avaient pas fait l'objet d'une compilation - si partielle soit-elle - et méritaient donc d'être rassemblées en un seul volume. Cette disposition permet une approche comparative plus aisée, une appréhension plus nette de certains problèmes également et, nous l'espérons, un plus grand confort d'utilisation.

Ces objectifs se trouvent bien évidemment battus en brèche par les limites inhérentes au corpus, limites déjà exposées dans le chapitre IV. La plus importante d'entre elles est, bien entendu, le caractère inégal de l'enregistrement. Les données manquantes ou incertaines sont nombreuses, et il ne faut pas s'étonner que certains sites ne comprennent que les données élémentaires de position et d'orientation, sans description détaillée. Dans la plupart des cas cependant, nous avons été en me-

sure d'obtenir suffisamment de données pour qu'il y ait un intérêt à consulter les entrées du catalogue. A ce sujet, le choix du support papier s'est imposé en raison de l'incessante et frénétique évolution des supports informatiques. Le format de fichier FileMaker est susceptible de devenir incompatible avec les versions les plus récentes de ce logiciel, voire d'être complètement abandonné. Quant aux CD, leur durée de vie est limitée dans le temps. L'espérance de vie du texte imprimé leur est indéniablement supérieure.

En guise de commentaire final, notons que les textes descriptifs ont tous été traduits en français par l'auteur, depuis l'espagnol ou l'anglais. Il se peut donc que des tournures de phrase malheureuses ou des non-sens nous aient échappé. Ces erreurs, comme celles d'enregistrement, nous sont entièrement imputables.

Organisation

Le catalogue des inhumations est organisé par site, en ordre alphabétique suivant l'ordre des clefs de site (c'est pourquoi Altun Ha - ALH se trouve avant Altar de Sacrificios - ALS). Au sein de chaque site, les entrées sont ensuite hiérarchisées par Groupe ou secteur, selon la méthode employée par les archéologues, puis par structure, par numéro de sépulture et par individu le cas échéant. La liste des inhumations reprend l'ordre dans le-

4. LISTES INCOMPLÈTES SI NMI, MOBILIER CÉRAMIQUE, LITHIQUE ET ORGANIQUE > 3. LE CAS ÉCHÉANT, CONSULTER LA BASE DE DONNÉES.

Chrono.	Fonc.	Loc.	N° SEP
ALH		A	BA-1/3
		1	
	Ceremoniel		
	Transition		
	Yax		
	Classique_ancien		

1.

Cette sépulture est une petite chambre assez mal construite dans l'escalier 2 de la structure A-1. Ledit escalier présentait un affaissement en son centre en raison du vide ménagé par la chambre. Orientée est-ouest, elle mesurait 2,42m de long sur 76cm de large.

L'individu, en extension complète sur le dos, était orienté est-ouest. Il semble de sexe masculin bien qu'aucune détermination n'ait été effectuée en laboratoire par la suite (Pendergast 1979 : 54).

2.

5.

INDIV. - ADULTE_AGE M DECUBITUS_pos E-O

Céram. Bol

Lith. PENDENTIF

Jaderte

Org. NEPHRONIAS_ORTM COQUILLAGE

3.

quel les sépultures apparaissent dans le catalogue. Pour référence ultérieure, voici le descriptif de la fiche d'enregistrement typique :

- 1. Données d'enregistrement. Cette partie comprend la clef de site et le code de la sépulture (N° SEP), le Groupe et la structure (Loc.), la fonction de l'espace et le rôle que tient la sépulture dans la stratigraphie (Fonc.), et la chronologie locale et générale (Chrono.). Il suffit de rentrer les données de N° SEP dans la base de données pour ouvrir l'enregistrement correspondant.
- 2. Description textuelle de la sépulture. Les références bibliographiques y sont incluses, ainsi que quelques commentaires lorsque le contexte le nécessite.
- 3. Relevé ou photographie.
- 4. Quantité de mobilier dans la sépulture. Pour des raisons de place, le nombre d'objets indiqués est limité : au-delà d'un certain nombre d'enregistrements, la consultation de la base est nécessaire.
- 5. Données basiques sur l'individu, indiquant âge, sexe, décubitus et orientation (INDIV.), et sur le mobilier céramique, lithique et organique (Céram. / Lith. / Org.).

On trouvera ci-après les plans des sites, indiquant les principaux espaces fouillés (lorsque que l'information disponible le permet) suivis de la liste des inhumations. Les quelques plans d'ensembles résidentiels dont nous disposons se trouvent au début de chacune des sections.



Plans des sites

Altun Ha

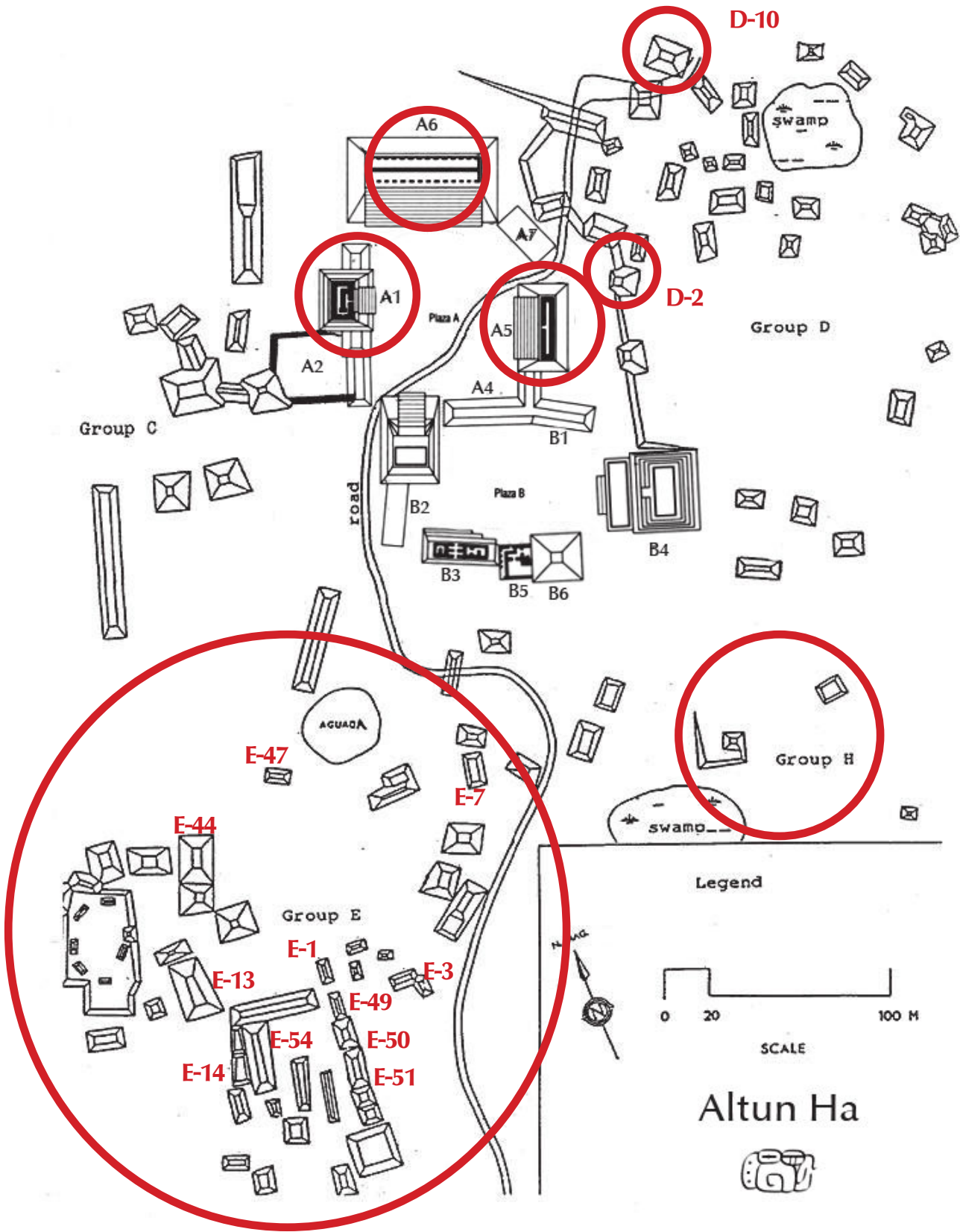

Altar de Sacrificios

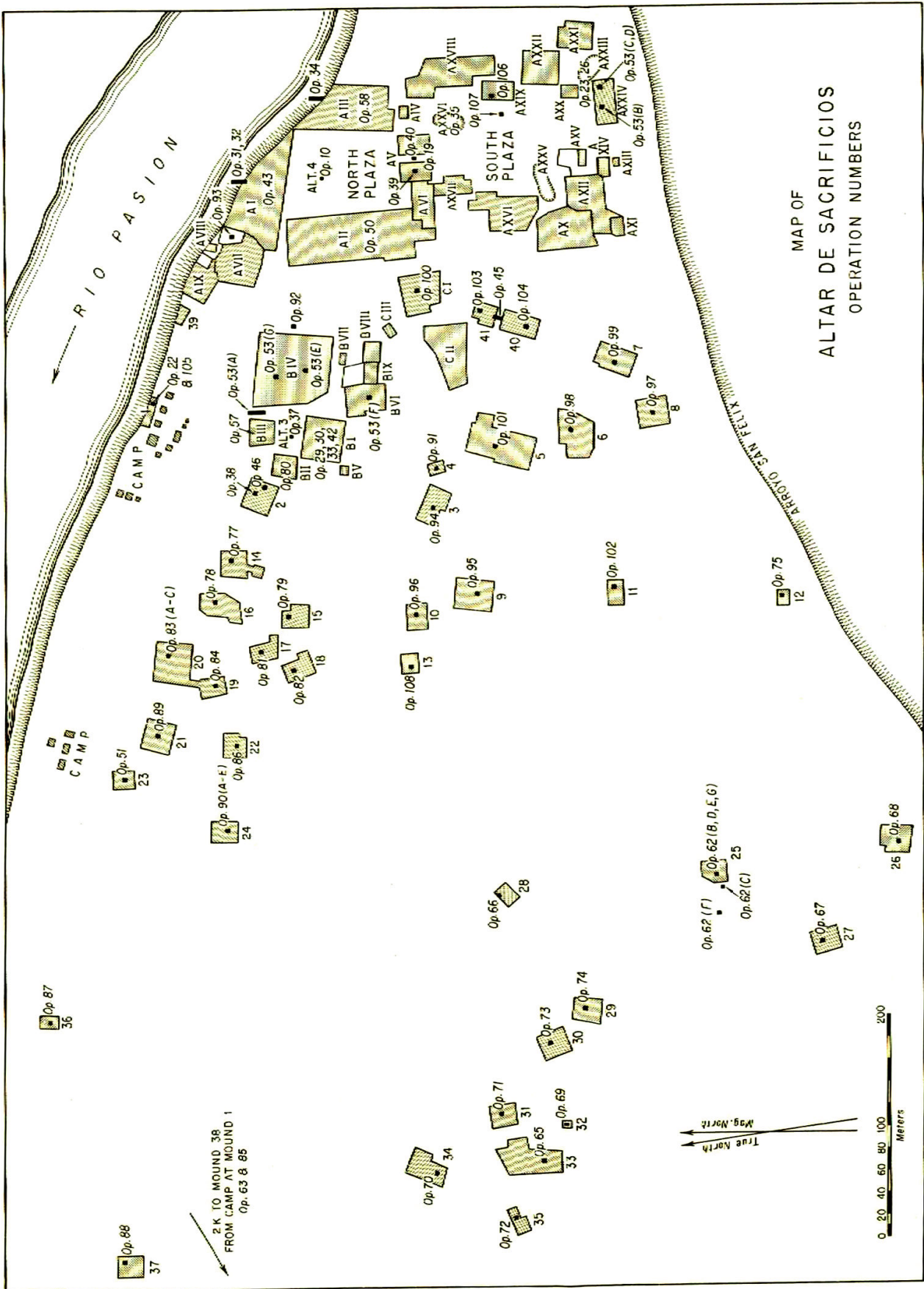

Calakmul

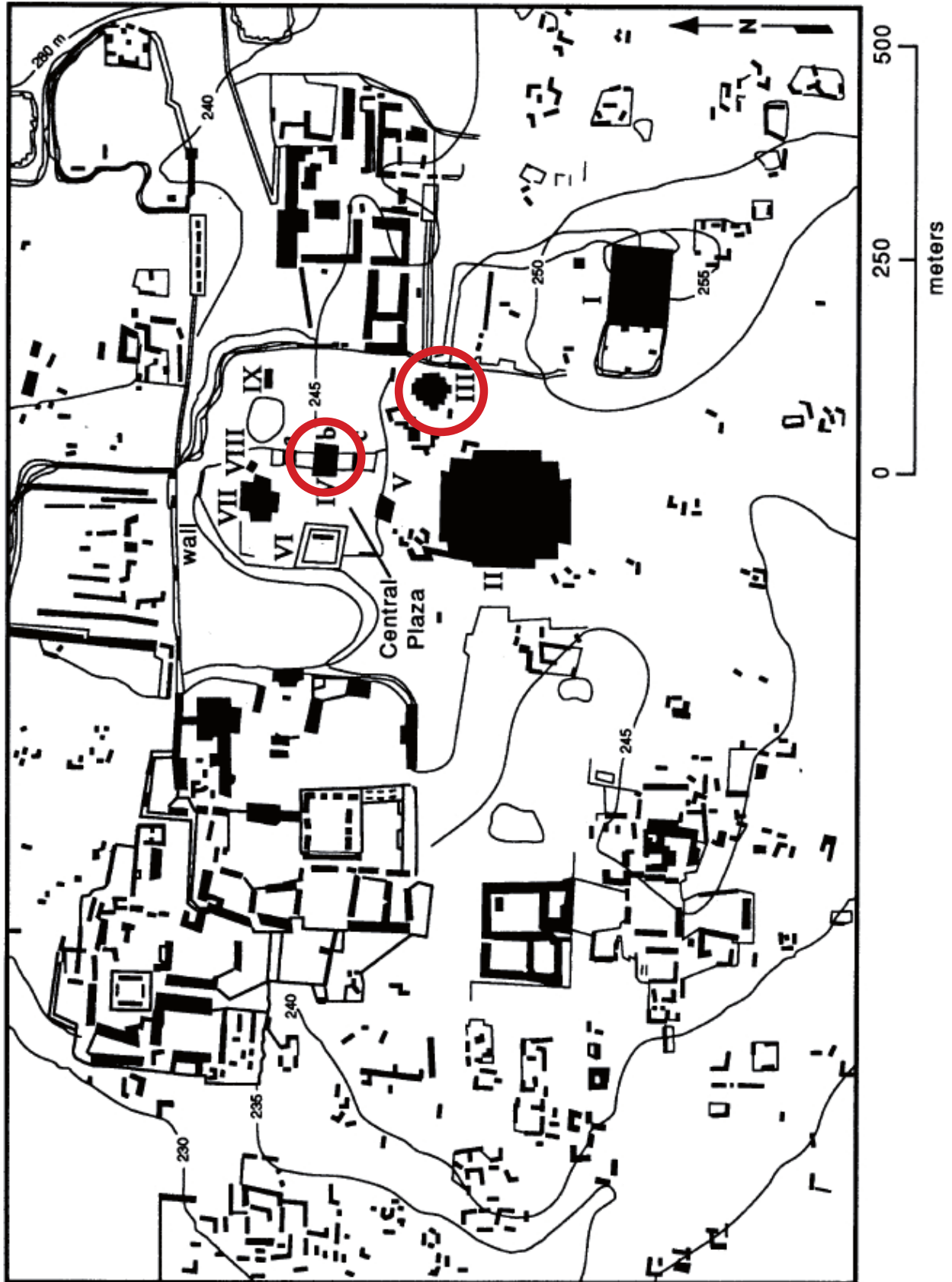

Cancuen

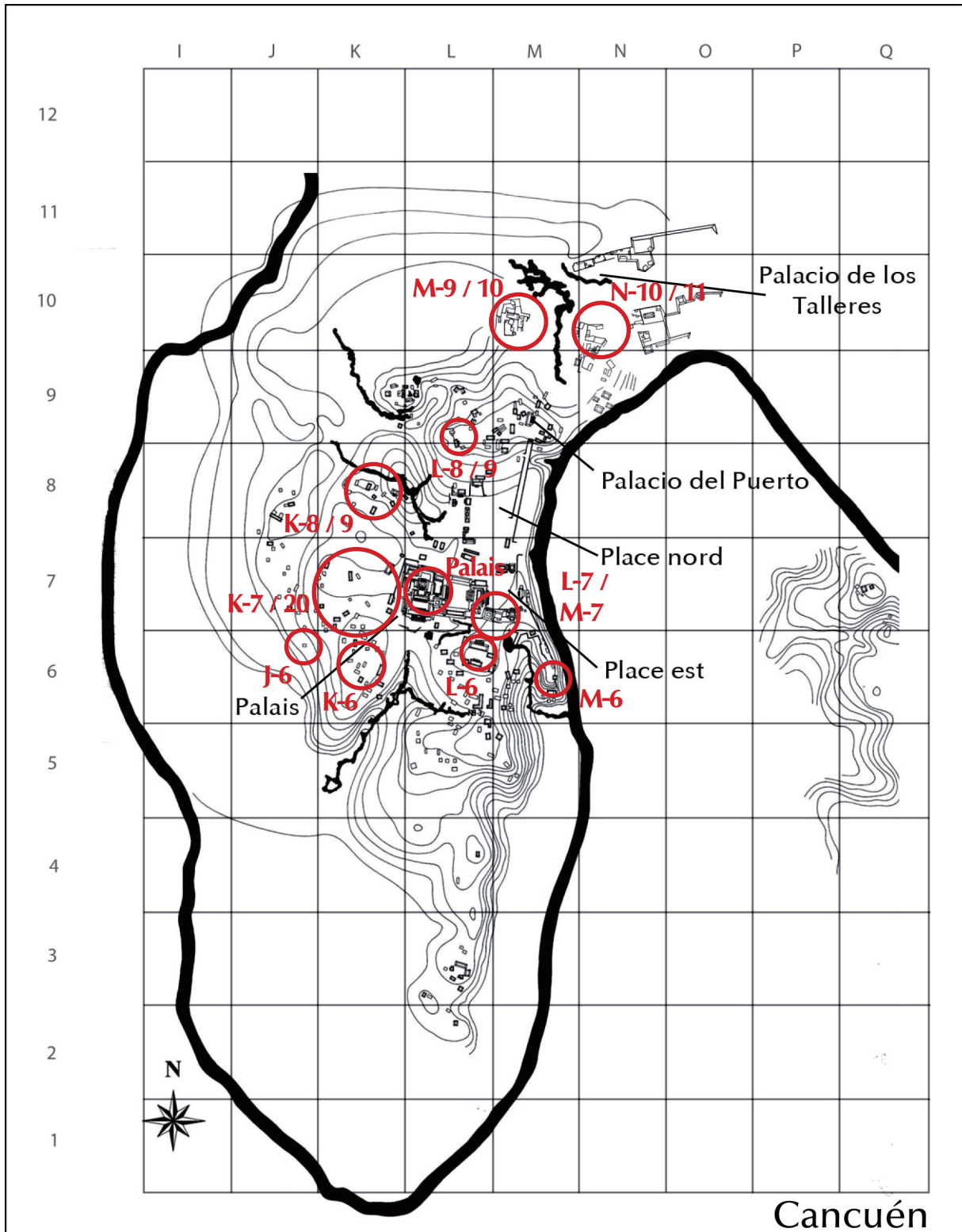

Copan

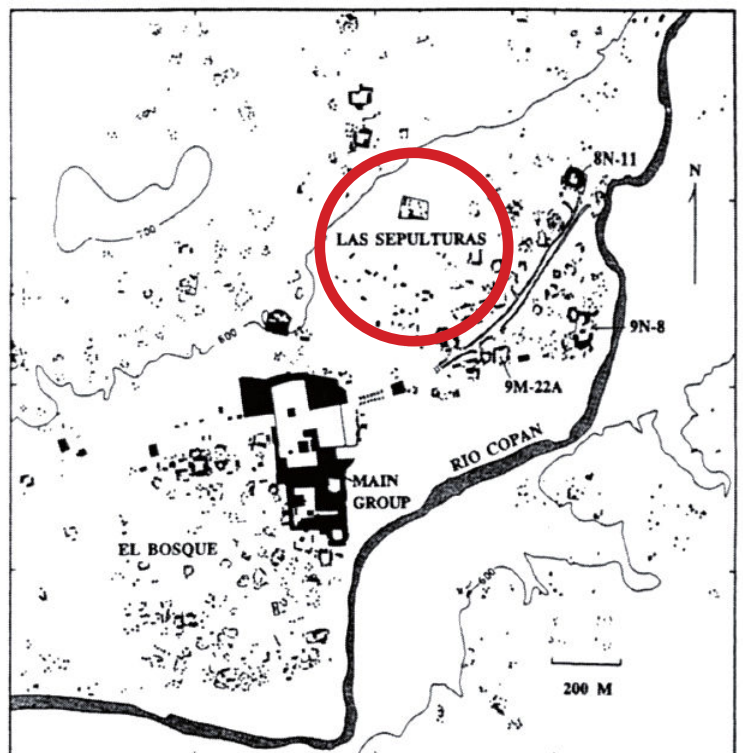
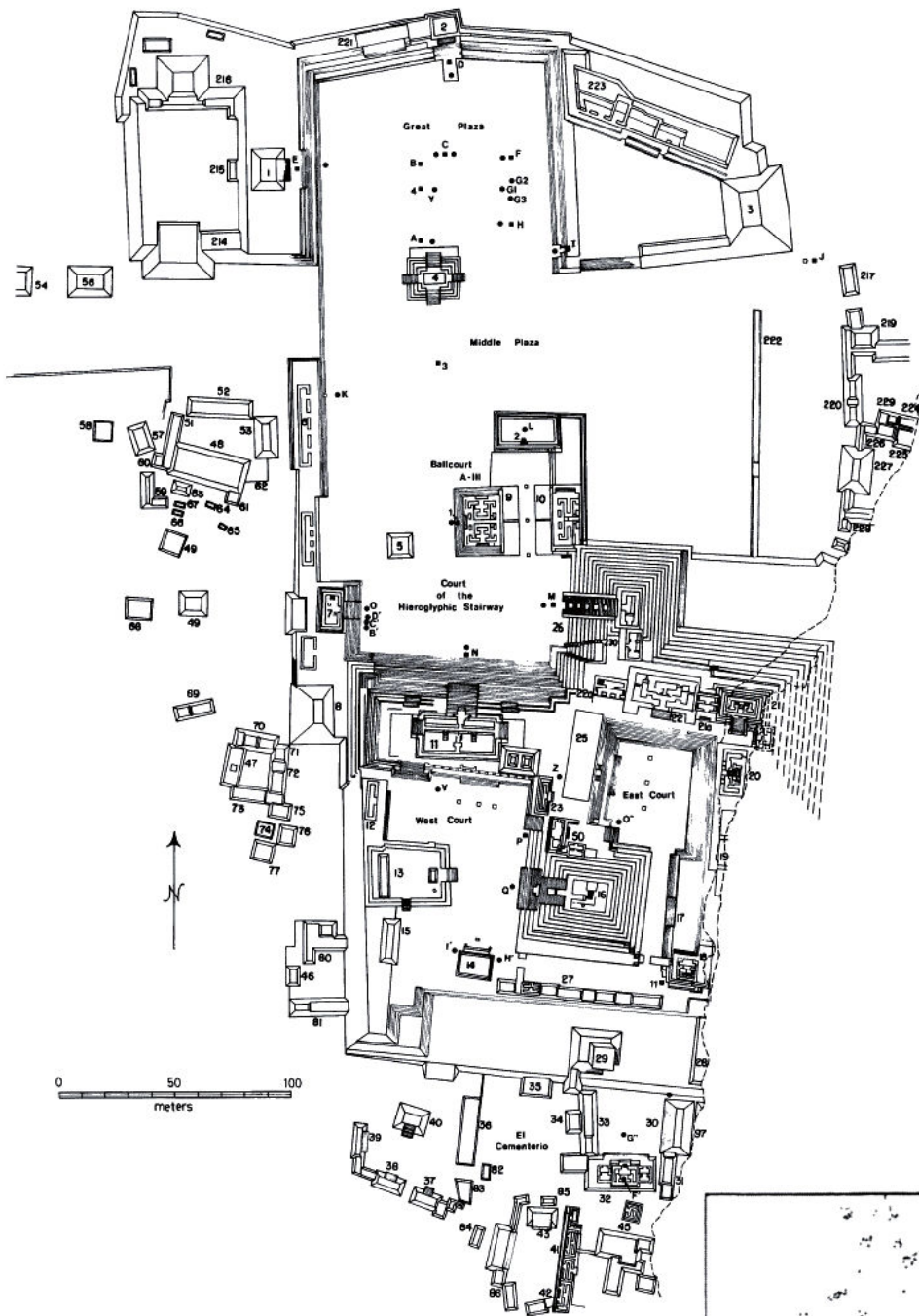

Caracol

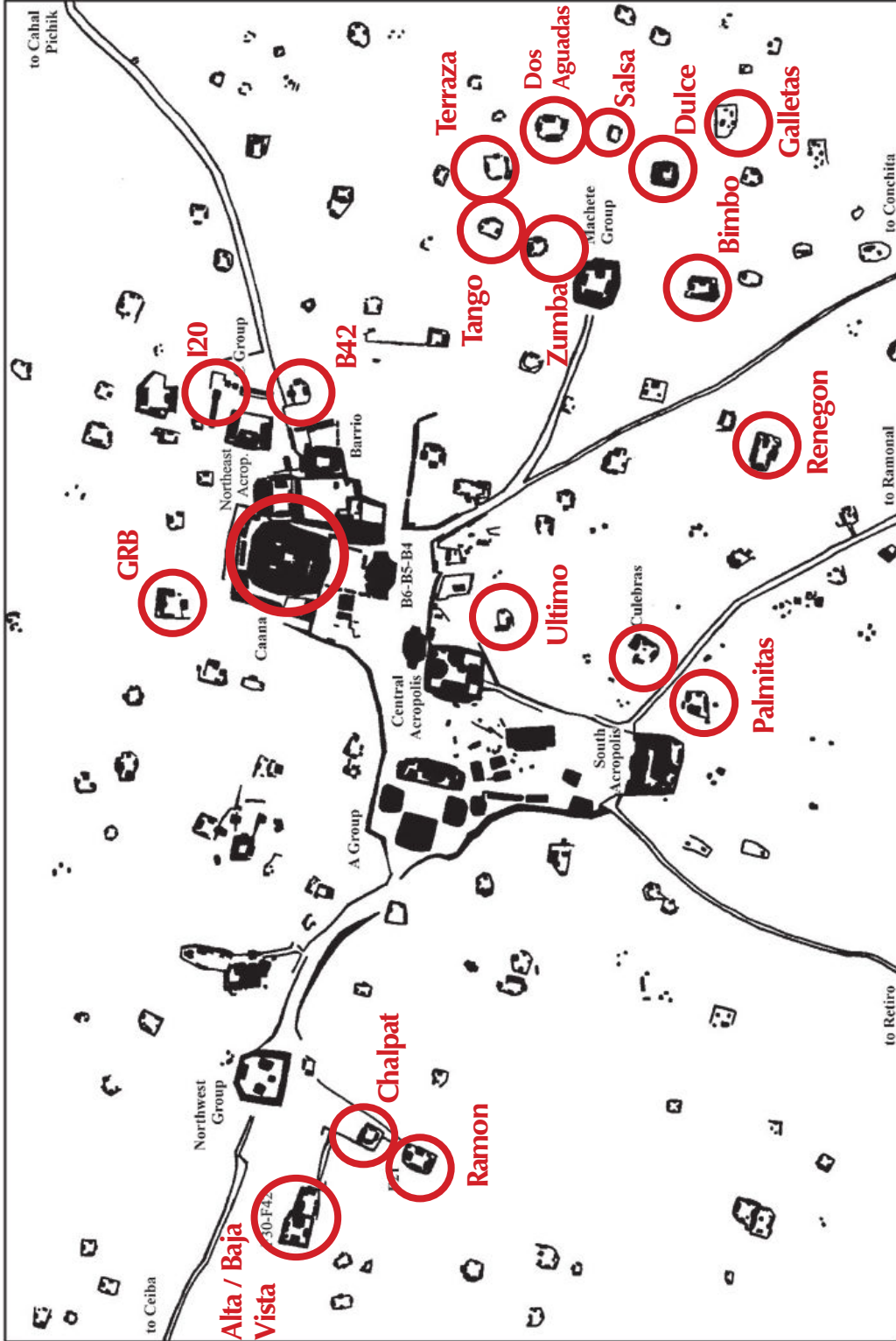

CARACOL, BELIZE

Epicenter & Surrounding Settlement

© Arlen F. Chase & Diane Z. Chase
Caracol Archaeological Project

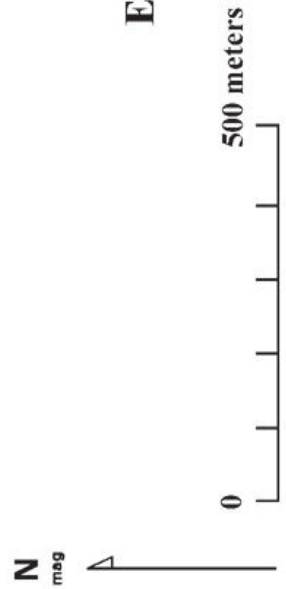

Kohunlich

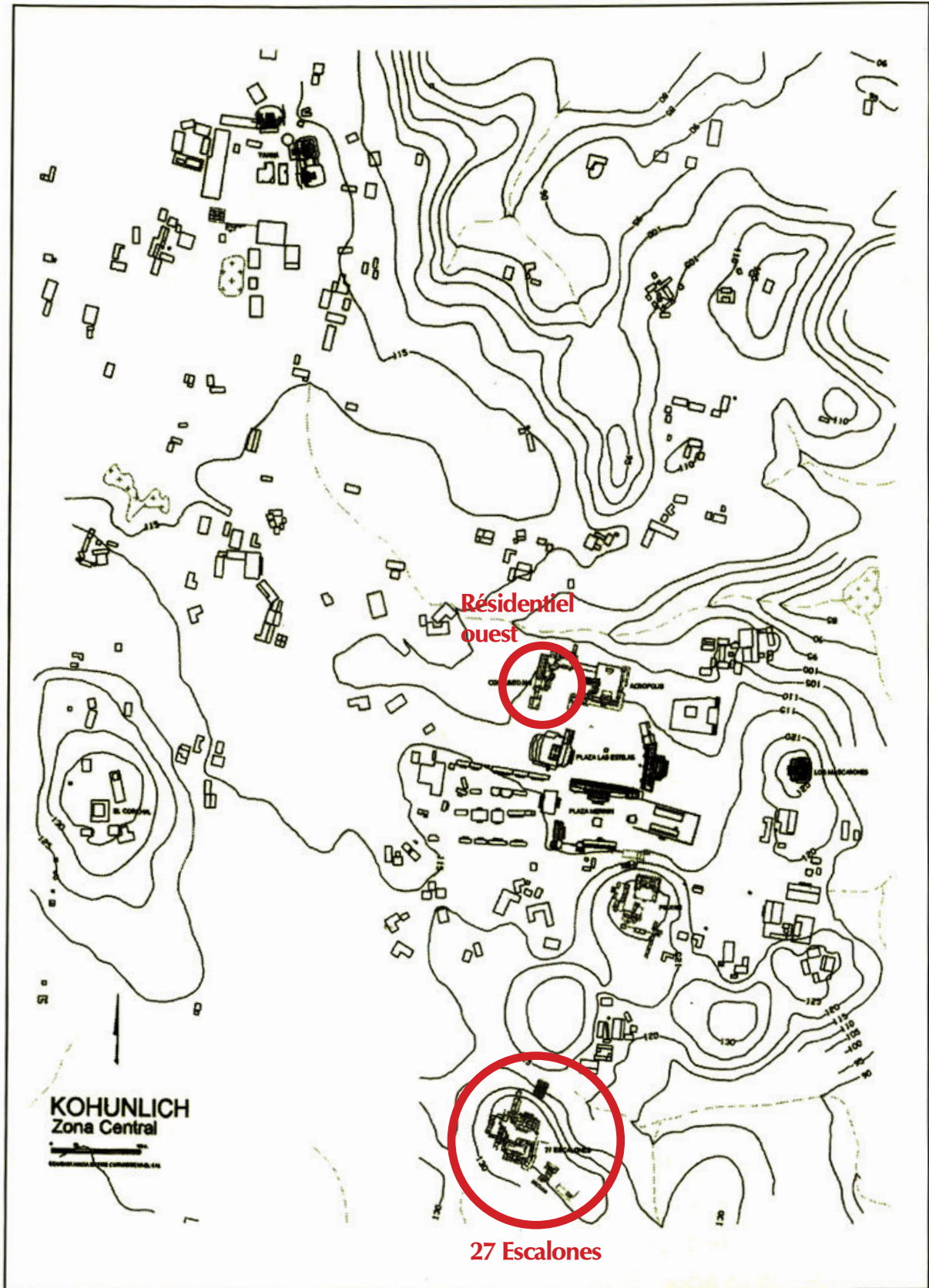

Naachtun

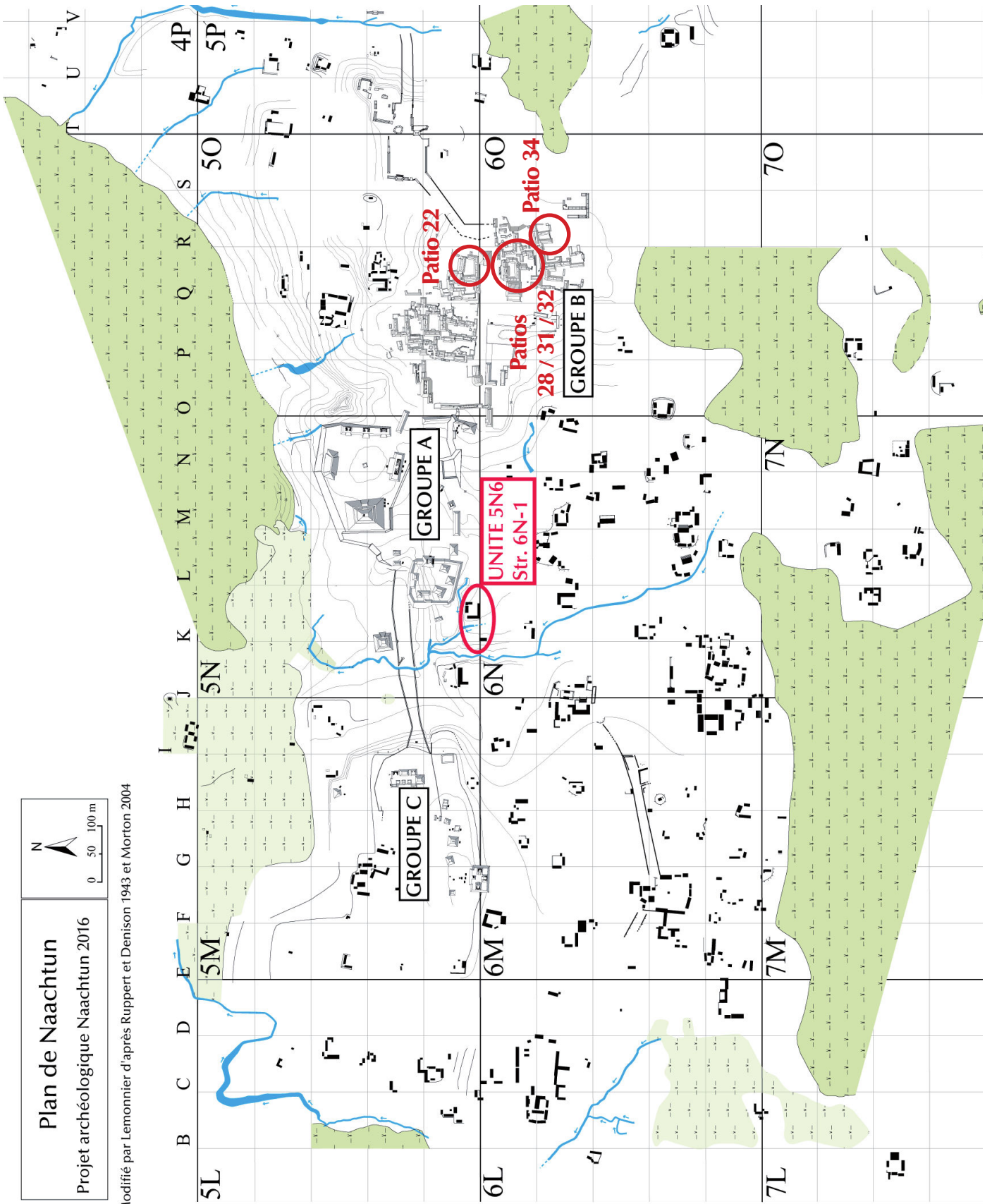

Plan de Naachtun
 Projet archéologique Naachtun 2016

Modifié par Lemonnier d'après Ruppert et Denison 1943 et Morton 2004

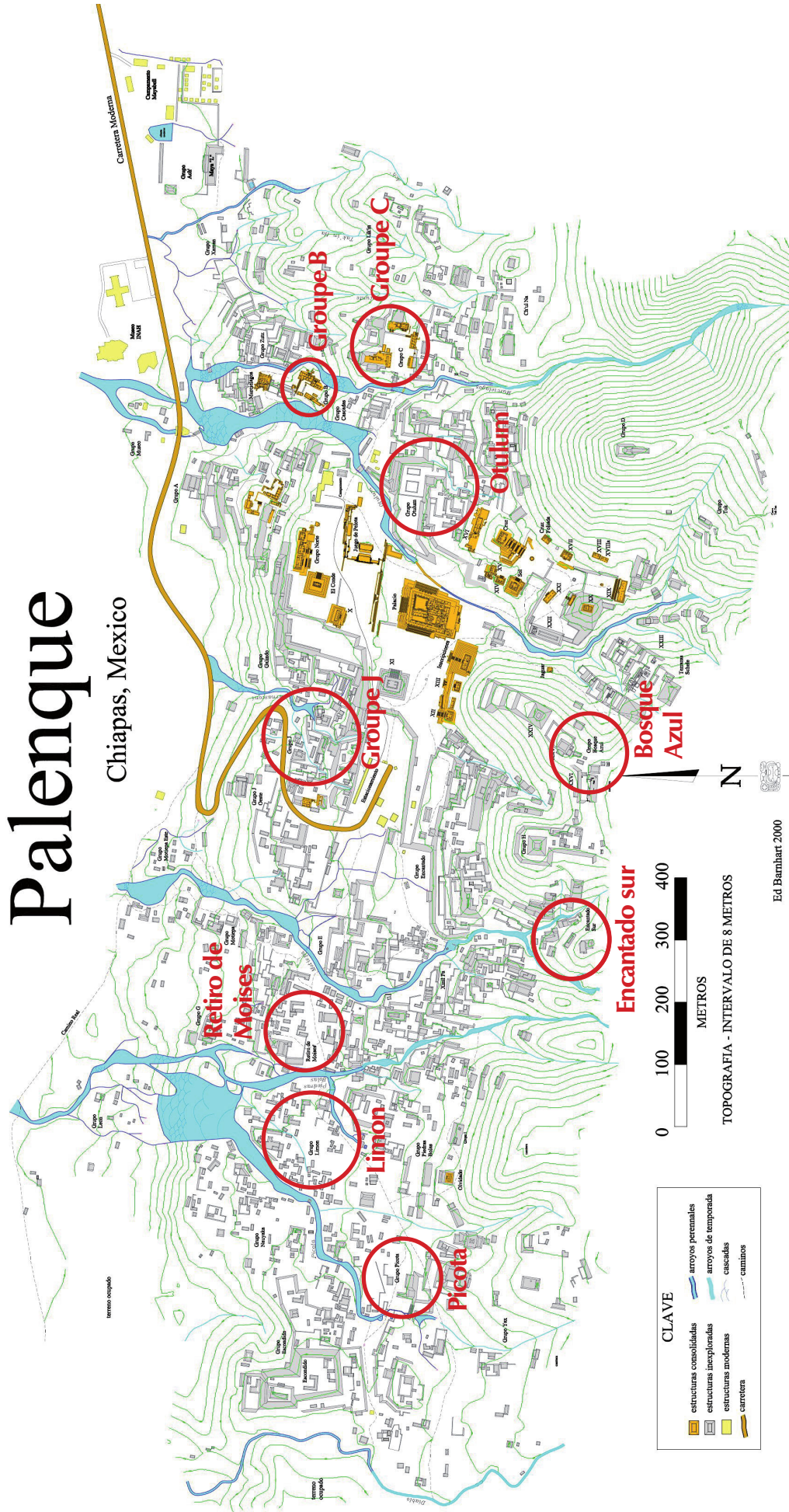

Rio Bec

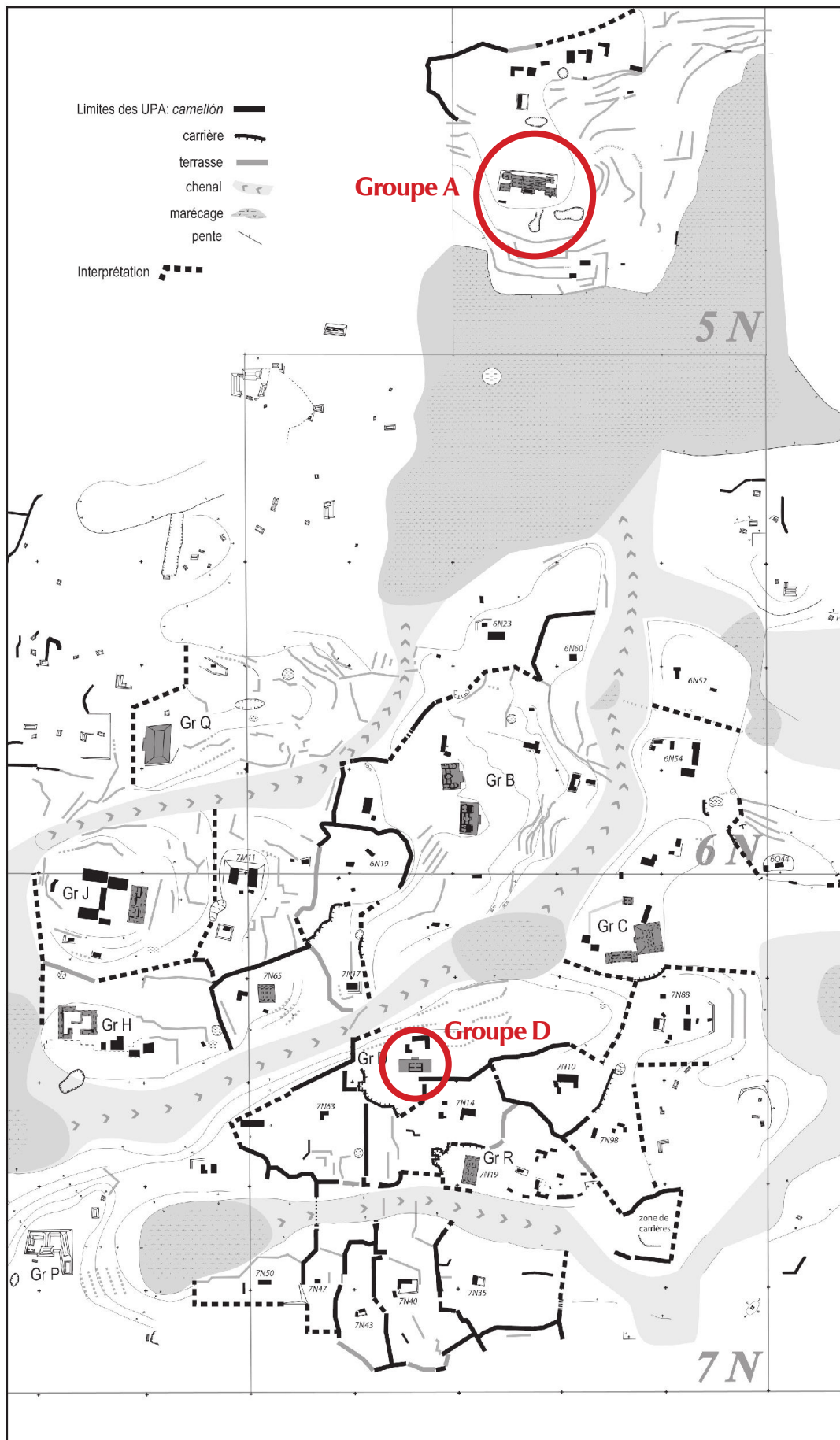

Seibal

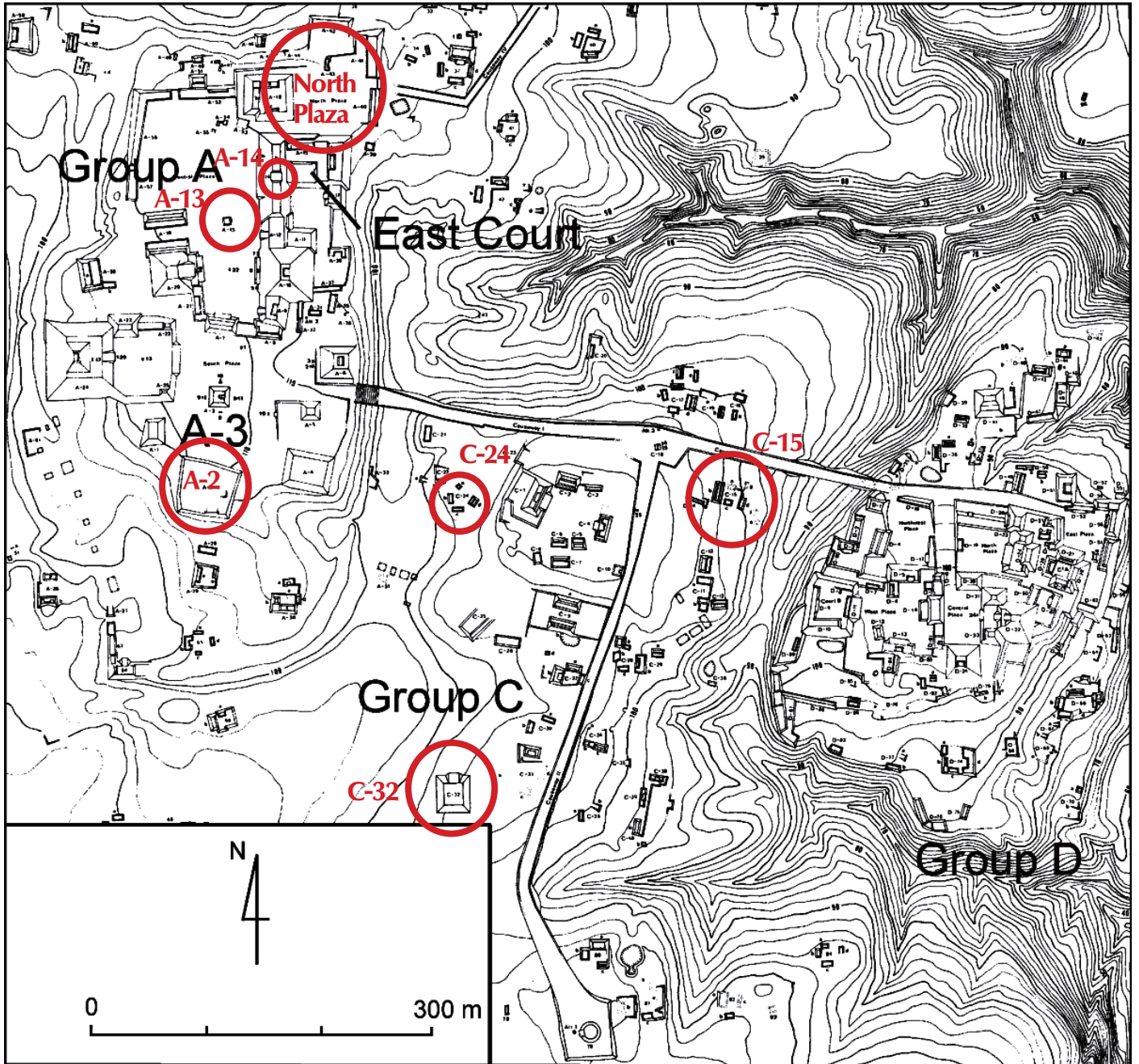

Tikal

RUINS OF TIKAL

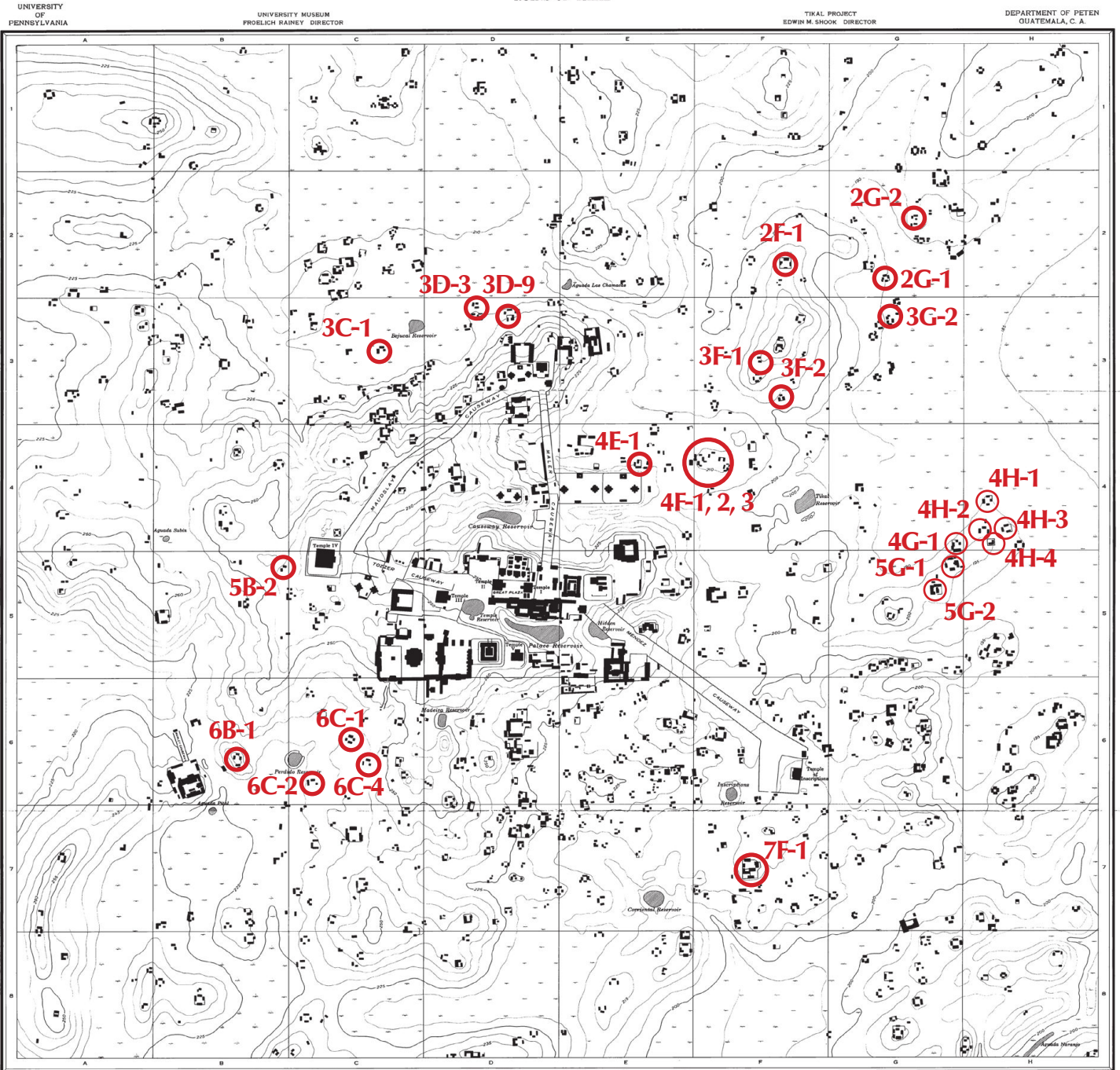

Prepared by H. M. Gregerson from larger scale surveys 1:2000, 1957-1960, and from the survey of perimeter squares 1 A-1H, 2A-7A, 2H-5H and 8A-8F by H. M. Gregerson, and 8G, 8H-8H by R. F. Carr.

Geographic coordinates. Astronomic observation of Great Temple 1
Latitude 17°33' 00" N Longitude 89°35' 00" W

MAP SYMBOLS
 Ruins ——— Index contour ——— 20' ———
 Ancient water sources ——— Intermediate contour ———
 Seasonal marsh ——— Depression contour ———



SCALE 1:6250
 CONTOUR INTERVAL 5 METERS
 DATUM: BENCHMARK AT TIKAL PROJECT CAMP
 SQUARE AT ASSUMED 300 METERS ABOVE SEA LEVEL.

INDEX TO LARGE SCALE SURVEYS



Legend for the index grid:
 [Shaded box] Survey area
 [Unshaded box] Outside survey area

Uaxactun

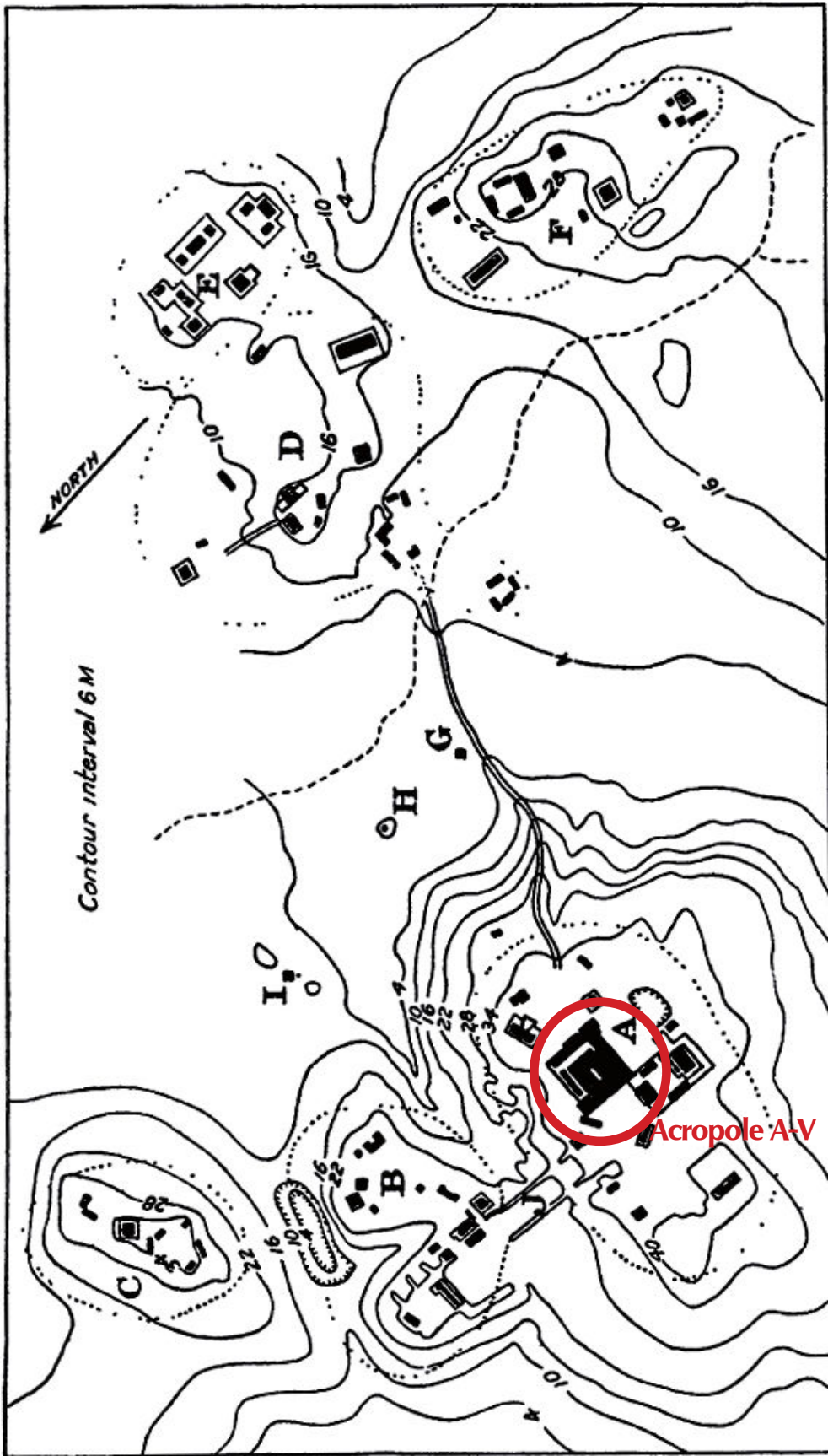

FIG. 3. MAP OF UAXACTUN (AFTER BLOM)
 SHOWING: A, B, C, D, E, F, IMPORTANT GROUPS OF STRUCTURES; G, LABORERS' CAMP; H, AGUADA; I, STAFF HEADQUARTERS.

LISTE DES INHUMATIONS

Clef	Groupe	Struct.	N°	Ind.	Âge	Sexe	Tronc	Membres	Orient.	Chrono.
ALTUN HA										
ALH	A	1	BA-1/3	-	adulte_age	M	Dec_dor	Ee	E-O	Cl_ancien
ALH	A	A-1	BA-1/1	-	adulte	M ?	Dec_dor	Ee	S-N	Ind
ALH	A	A-1	BA-1/1	A	adulte	M ?	Ind	IndInd	N/A	Ind
ALH	A	A-1	BA-1/1	B	adulte	Ind	Ind	IndInd	N/A	Ind
ALH	A	A-1	BA-1/1	C	Ind	Ind	Ind	IndInd	N/A	Ind
ALH	A	A-1	BA-1/1	D	adulte	Ind	Ind	IndInd	N/A	Ind
ALH	A	A-1	BA-1/2	-	immature_ind	Ind	Dec_dor	Sfe	E-O	Cl_ancien
ALH	A	A-1	TA-1/1	-	adulte_moyen	M ?	Dec_dor	Sfe	S-N	Ind
ALH	A	A-3	BA-3/1	-	adulte	M ?	Dec_dor	Ee	N-S	Ind
ALH	A	A-5	BA-5/1	A	adulte	M	Ind	IndInd	N/A	Ind
ALH	A	A-5	BA-5/1	B	adulte	F	Ind	IndInd	N/A	Ind
ALH	A	A-5	BA-5/2	-	adulte_jeune	Ind	Dec_dor	Ee	N-S	Ind
ALH	A	A-6	TA-6/1	-	adulte	Ind	Ind	IndInd	Ind	Cl_recent
ALH	A	A-8	BA-8/1	-	adulte_age	F	Dec_dor	Ee	S-N	Ind
ALH	A	A-8	BA-8/2	-	adulte_age	M	Dec_lat_D	Sfsf	NE-SO	PostCl
ALH	A	A-8	BA-8/3	-	adulte_age	M	Dec_dor	Ef	N-S	PostCl
ALH	A	A-8	BA-8/4	-	immature_ind	Ind	Dec_dor	Ee	E-O	Ind
ALH	A	A-8	BA-8/5	-	adulte	M	Dec_dor	Ee	E-O	Ind
ALH	A	A-8	BA-8/6	-	enfant_5-9	Ind	Dec_dor	Sfe	E-O	Ind
ALH	A	A-8	BA-8/7	-	adulte	M ?	Ind	IndInd	N/A	Ind
ALH	A	A-8	BA-8/8	-	ado_10-14	Ind	Dec_dor	Ee	E-O	Ind
ALH	A	A-8	BA-8/9	-	adulte_moyen	F	Procutibus	Ee	S-N	Ind
ALH	Zone_C	C-10	BC-10/1	-	immature_ind	Ind	Ind	IndInd	Ind	Ind
ALH	Zone_C	C-10	BC-10/10	-	enfant_5-9	Ind	Dec_dor	Ee	E-O	Cl_recent
ALH	Zone_C	C-10	BC-10/11	-	enfant_5-9	Ind	Ind	IndInd	N-S	Cl_recent
ALH	Zone_C	C-10	BC-10/12	-	immature_ind	Ind	Dec_dor	Ee	NE-SO	Cl_recent
ALH	Zone_C	C-10	BC-10/13	-	enfant_5-9	Ind	Dec_dor	Ee	N-S	Cl_recent
ALH	Zone_C	C-10	BC-10/14	-	enfant_5-9	Ind	Dec_dor	Sfsf	E-O	Cl_recent
ALH	Zone_C	C-10	BC-10/15	-	immature_ind	Ind	Ind	IndInd	E-O	Cl_recent
ALH	Zone_C	C-10	BC-10/16	-	immature_ind	Ind	Ind	IndInd	N/A	Cl_recent
ALH	Zone_C	C-10	BC-10/17	-	immature_ind	Ind	Dec_dor	Ee	SE-NO	Cl_recent

LISTE DES INHUMATIONS

ALH	Zone_C	C-10	BC-10/18	A	adulte_age	F	Dec_dor	Ee	NE-SO	Cl_recent
ALH	Zone_C	C-10	BC-10/18	B	ado	F ?	Ind	IndInd	N/A	Cl_recent
ALH	Zone_C	C-10	BC-10/19	-	immature_ind	Ind	Dec_dor	EInd	S-N	Cl_recent
ALH	Zone_C	C-10	BC-10/2	-	adulte_age	M	Procutitus	Ee	S-N	Cl_recent
ALH	Zone_C	C-10	BC-10/20	-	adulte_age	F ?	Dec_dor	Ee	NO-SE	Cl_recent
ALH	Zone_C	C-10	BC-10/3	-	enfant_1-4	Ind	Procutitus	Ee	SO-NE	Ind
ALH	Zone_C	C-10	BC-10/4	-	enfant_5-9	Ind	Dec_dor	Ee	S-N	Ind
ALH	Zone_C	C-10	BC-10/5	A	adulte_age	F	Dec_dor	Esf	S-N	Ind
ALH	Zone_C	C-10	BC-10/5	B	adulte_age	M	Ind	IndInd	Ind	Ind
ALH	Zone_C	C-10	BC-10/6	-	immature_ind	Ind	Dec_dor	Ee	E-O	Cl_recent
ALH	Zone_C	C-10	BC-10/7	-	enfant_5-9	Ind	Dec_dor	Ee	E-O	Ind
ALH	Zone_C	C-10	BC-10/8	-	enfant_1-4	Ind	Dec_dor	Ee	E-O	Cl_recent
ALH	Zone_C	C-10	BC-10/9	-	immature_ind	Ind	Dec_dor	Ee	N-S	Cl_recent
ALH	Zone_C	C-13	BC-13/1	-	enfant_1-4	Ind	Ind	IndInd	N/A	PreCl_recent
ALH	Zone_C	C-13	BC-13/10	A	adulte_moyen	F	Ind	IndInd	Ind	PreCl_recent
ALH	Zone_C	C-13	BC-13/10	B	enfant_5-9	Ind	Ind	IndInd	Ind	PreCl_recent
ALH	Zone_C	C-13	BC-13/10	C	adulte	Ind	Ind	IndInd	Ind	PreCl_recent
ALH	Zone_C	C-13	BC-13/11	A	adulte	F	Ind	IndInd	Ind	PreCl_recent
ALH	Zone_C	C-13	BC-13/11	B	adulte	Ind	Ind	IndInd	Ind	PreCl_recent
ALH	Zone_C	C-13	BC-13/11	C	adulte	Ind	Ind	IndInd	Ind	PreCl_recent
ALH	Zone_C	C-13	BC-13/11	D	adulte	Ind	Ind	IndInd	Ind	PreCl_recent
ALH	Zone_C	C-13	BC-13/11	E	adulte	Ind	Ind	IndInd	Ind	PreCl_recent
ALH	Zone_C	C-13	BC-13/12	-	adulte	M	Dec_dor	Ee	SE-NO	PreCl_recent
ALH	Zone_C	C-13	BC-13/13	A	enfant_5-9	Ind	Ind	IndInd	Ind	PreCl_recent
ALH	Zone_C	C-13	BC-13/13	B	adulte	Ind	Ind	IndInd	Ind	PreCl_recent
ALH	Zone_C	C-13	BC-13/14	-	adulte_age	F	Vertical	SFf	SE	PreCl_recent
ALH	Zone_C	C-13	BC-13/15	-	adulte	Ind	Dec_dor	Ee	N-S	PreCl_recent
ALH	Zone_C	C-13	BC-13/16	-	adulte	Ind	Ind	IndInd	Ind	PreCl_recent
ALH	Zone_C	C-13	BC-13/17	A	adulte_moyen	F	Dec_dor	Ee	SE-NO	PreCl_recent
ALH	Zone_C	C-13	BC-13/17	B	enfant_5-9	Ind	Ind	IndInd	N/A	PreCl_recent
ALH	Zone_C	C-13	BC-13/18	-	immature_ind	Ind	Ind	IndInd	N/A	PreCl_recent
ALH	Zone_C	C-13	BC-13/19	A	enfant_1-4	Ind	Dec_lat_D	Sfsf	E-O	PreCl_recent
ALH	Zone_C	C-13	BC-13/19	B	adulte	Ind	Ind	IndInd	N/A	PreCl_recent
ALH	Zone_C	C-13	BC-13/2	-	enfant_1-4	Ind	Ind	IndInd	N/A	PreCl_recent

LISTE DES INHUMATIONS

ALH	Zone_C	C-13	BC-13/20	-	adulte_age	F	Dec_dor	Ee	E-O	PreCl_recent
ALH	Zone_C	C-13	BC-13/21	A	enfant_5-9	Ind	Ind	IndInd	Ind	PreCl_terminal
ALH	Zone_C	C-13	BC-13/21	B	enfant_5-9	Ind	Ind	IndInd	Ind	PreCl_terminal
ALH	Zone_C	C-13	BC-13/22	A	adulte_jeune	Ind	Ind	IndInd	Ind	PreCl_recent
ALH	Zone_C	C-13	BC-13/22	B	adulte_age	Ind	Ind	IndInd	Ind	PreCl_recent
ALH	Zone_C	C-13	BC-13/23	-	adulte_age	F ?	Ind	IndInd	Ind	PreCl_recent
ALH	Zone_C	C-13	BC-13/24	A	adulte	M	Procurbitus	Fe	O-E	PreCl_moyen
ALH	Zone_C	C-13	BC-13/24	B	adulte_age	F	Dec_dor	Ff	NO-SF	PreCl_moyen
ALH	Zone_C	C-13	BC-13/24	C	adulte	F	Ind	Inde	Ind	PreCl_moyen
ALH	Zone_C	C-13	BC-13/25	-	Ind	Ind	Ind	IndInd	N/A	PreCl_moyen
ALH	Zone_C	C-13	BC-13/26	A	adulte_age	Ind	Dec_lat_D	Sfsf	NE-SO	PreCl_moyen
ALH	Zone_C	C-13	BC-13/26	B	adulte	Ind	Ind	IndInd	N/A	PreCl_moyen
ALH	Zone_C	C-13	BC-13/27	-	adulte_age	M ?	Dec_dor	Fsf	SO-NE	PreCl_moyen
ALH	Zone_C	C-13	BC-13/28	-	adulte	Ind	Ind	IndInd	O-E	PreCl_moyen
ALH	Zone_C	C-13	BC-13/29	-	adulte	Ind	Ind	IndInd	Ind	PreCl_moyen
ALH	Zone_C	C-13	BC-13/3	-	enfant_1-4	Ind	Ind	IndInd	N/A	PreCl_recent
ALH	Zone_C	C-13	BC-13/30	-	immature_ind	Ind	Ind	IndInd	N/A	PreCl_moyen
ALH	Zone_C	C-13	BC-13/31	-	adulte_age	Ind	Dec_dor	Ff	NO-SF	PreCl_moyen
ALH	Zone_C	C-13	BC-13/32	-	adulte_age	F ?	Dec_dor	Ee	NO-SF	PreCl_moyen
ALH	Zone_C	C-13	BC-13/33	-	adulte	M	Dec_dor	Ee	SE-NO	PreCl_moyen
ALH	Zone_C	C-13	BC-13/4	-	enfant_1-4	Ind	Ind	IndInd	N/A	PreCl_recent
ALH	Zone_C	C-13	BC-13/5	A	ado	F ?	Dec_dor	Ee	SF-NO	PreCl_recent
ALH	Zone_C	C-13	BC-13/5	B	adulte_jeune	Ind	Dec_dor	Ee	NO-SF	PreCl_recent
ALH	Zone_C	C-13	BC-13/5	C	adulte	M ?	Ind	IndInd	N/A	PreCl_recent
ALH	Zone_C	C-13	BC-13/5	D	adulte_age	F ?	Ind	IndInd	N/A	PreCl_recent
ALH	Zone_C	C-13	BC-13/5	E	adulte	Ind	Ind	IndInd	Ind	PreCl_recent
ALH	Zone_C	C-13	BC-13/5	F	adulte	M ?	Ind	IndInd	N/A	PreCl_recent
ALH	Zone_C	C-13	BC-13/5	G	adulte	Ind	Ind	IndInd	N/A	PreCl_recent
ALH	Zone_C	C-13	BC-13/6	A	adulte_moyen	M ?	Ind	IndInd	Ind	PreCl_recent
ALH	Zone_C	C-13	BC-13/6	B	adulte_age	M ?	Ind	IndInd	Ind	PreCl_recent
ALH	Zone_C	C-13	BC-13/6	C	adulte	Ind	Ind	IndInd	Ind	PreCl_recent
ALH	Zone_C	C-13	BC-13/6	D	adulte	Ind	Ind	IndInd	Ind	PreCl_recent
ALH	Zone_C	C-13	BC-13/7	-	adulte_jeune	M ?	Dec_dor	Ee	S-N	PreCl_recent
ALH	Zone_C	C-13	BC-13/8	A	adulte_age	F ?	Ind	IndInd	N/A	PreCl_recent

LISTE DES INHUMATIONS

ALH	Zone_C	C-13	BC-13/8	B	adulte_moyen	F ?	Ind	Ee	N-S	PreCl_recent
ALH	Zone_C	C-13	BC-13/9	A	immature_ind	Ind	Ind	IndInd	N/A	PreCl_recent
ALH	Zone_C	C-13	BC-13/9	B	immature_ind	Ind	Ind	IndInd	N/A	PreCl_recent
ALH	Zone_C	C-13	BC-18/4	-	adulte_moyen	M	Dec_dor	Ee	E-O	Cl_recent
ALH	Zone_C	C-16	BC-16/1	-	adulte	Ind	Procubitus	Ee	E-O	Ind
ALH	Zone_C	C-16	BC-16/10	-	immature_ind	Ind	Ind	IndInd	SO-NE	Cl_recent
ALH	Zone_C	C-16	BC-16/11	-	adulte_age	M	Dec_dor	Ee	S-N	Cl_recent
ALH	Zone_C	C-16	BC-16/12	-	adulte_moyen	Ind	Dec_dor	Ee	S-N	Cl_recent
ALH	Zone_C	C-16	BC-16/13	-	adulte	F ?	Dec_lat_D	Ff	N-S	Cl_recent
ALH	Zone_C	C-16	BC-16/15	-	enfant_1-4	Ind	Dec_dor	Ee	E-O	Cl_recent
ALH	Zone_C	C-16	BC-16/16	-	immature_ind	Ind	Dec_dor	Ee	E-O	Cl_recent
ALH	Zone_C	C-16	BC-16/17	A	adulte_age	F	Dec_dor	Ee	O-F	Cl_recent
ALH	Zone_C	C-16	BC-16/17	B	adulte	Ind	Ind	IndInd	N/A	Cl_recent
ALH	Zone_C	C-16	BC-16/17	C	adulte	Ind	Ind	IndInd	N/A	Cl_recent
ALH	Zone_C	C-16	BC-16/17	D	adulte_jeune	Ind	Ind	IndInd	N/A	Cl_recent
ALH	Zone_C	C-16	BC-16/18	-	enfant_1-4	Ind	Ind	IndInd	N/A	Cl_recent
ALH	Zone_C	C-16	BC-16/19	-	adulte	F	Ind	IndInd	Ind	Cl_recent
ALH	Zone_C	C-16	BC-16/2	-	adulte	Ind	Dec_dor	Ee	S-N	Cl_recent
ALH	Zone_C	C-16	BC-16/20	-	adulte_age	M	Dec_dor	Ee	E-O	Cl_recent
ALH	Zone_C	C-16	BC-16/21	-	adulte_age	M	Dec_dor	Ee	E-O	Cl_recent
ALH	Zone_C	C-16	BC-16/22	-	adulte_age	F	Dec_dor	Ee	E-O	Cl_recent
ALH	Zone_C	C-16	BC-16/3	-	immature_ind	Ind	Ind	IndInd	N/A	Ind
ALH	Zone_C	C-16	BC-16/4	-	adulte	Ind	Ind	IndInd	S-N	Cl_terminial
ALH	Zone_C	C-16	BC-16/5	-	ado	Ind	Dec_dor	Ee	E-O	Cl_recent
ALH	Zone_C	C-16	BC-16/6	-	adulte	Ind	Dec_dor	Ee	E-O	Cl_recent
ALH	Zone_C	C-16	BC-16/7	-	adulte	Ind	Dec_dor	Ee	E-O	Cl_recent
ALH	Zone_C	C-16	BC-16/8	-	immature_ind	Ind	Ind	IndInd	Ind	Cl_recent
ALH	Zone_C	C-16	BC-16/9	-	immature_ind	Ind	Dec_dor	Ee	SO-NE	Cl_recent
ALH	Zone_C	C-18	BC-18/10	A	adulte	Ind	Dec_dor	Ee	S-N	Clancien
ALH	Zone_C	C-18	BC-18/10	B	ado	Ind	Ind	IndInd	Ind	Clancien
ALH	Zone_C	C-18	BC-18/10	C	enfant_5-9	Ind	Ind	IndInd	Ind	Clancien
ALH	Zone_C	C-18	BC-18/11	-	enfant_1-4	Ind	Ind	IndInd	N/A	Clancien
ALH	Zone_C	C-18	BC-18/12	-	adulte_age	Ind	Dec_dor	Ee	E-O	Cl_recent
ALH	Zone_C	C-18	BC-18/13	A	adulte_moyen	F	Dec_dor	Ee	E-O	Cl_recent

LISTE DES INHUMATIONS

ALH	Zone_C	C-18	BC-18/13	B	adulte	Ind	Ind	Ind	Ind	Ind	Ind	CL_recent
ALH	Zone_C	C-18	BC-18/13	C	adulte	Ind	Ind	Ind	Ind	Ind	Ind	CL_recent
ALH	Zone_C	C-18	BC-18/13	D	adulte	M	Ind	Ind	Ind	Ind	Ind	CL_recent
ALH	Zone_C	C-18	BC-18/13	E	adulte	Ind	Ind	Ind	Ind	Ind	Ind	CL_recent
ALH	Zone_C	C-18	BC-18/14	-	adulte_age	Ind	Dec_dor	Ind	Eind	Ind	S-N	CL_ancien
ALH	Zone_C	C-18	BC-18/15	-	enfant_1-4	Ind	Ind	Ind	Ind	Ind	Ind	CL_ancien
ALH	Zone_C	C-18	BC-18/2	-	adulte_age	M	Procutibus	Ind	Ee	Ind	E-O	CL_recent
ALH	Zone_C	C-18	BC-18/3	-	adulte_age	M	Dec_dor	Ind	Ee	Ind	S-N	CL_recent
ALH	Zone_C	C-18	BC-18/5	-	enfant_5-9	Ind	Ind	Ind	Ind	Ind	N/A	CL_recent
ALH	Zone_C	C-18	BC-18/6	-	enfant_1-4	Ind	Ind	Ind	Ind	Ind	Ind	CL_recent
ALH	Zone_C	C-18	BC-18/7	-	adulte_age	Ind	Ind	Ind	Ind	Ind	N/A	CL_recent
ALH	Zone_C	C-18	BC-18/8	-	adulte	Ind	Dec_dor	Ind	Inde	Ind	E-O	CL_ancien
ALH	Zone_C	C-18	BC-18/9	-	adulte_age	Ind	Dec_dor	Ind	Ef	Ind	S-N	CL_ancien
ALH	Zone_C	C-22	BC-22/1	-	adulte	F ?	Dec_dor	Ind	Ee	Ind	S-N	PostCl
ALH	Zone_C	C-22	BC-22/2	-	adulte_age	M	Dec_dor	Ind	Ee	Ind	E-O	PostCl
ALH	Zone_C	C-22	BC-22/3	-	adulte_age	F	Dec_dor	Ind	Ee	Ind	S-N	PostCl
ALH	Zone_C	C-22	BC-22/4	A	adulte_age	Ind	Procutibus	Ind	Ee	Ind	E-O	PostCl
ALH	Zone_C	C-22	BC-22/4	B	immature_ind	Ind	Ind	Ind	Ind	Ind	Ind	PostCl
ALH	Zone_C	C-22	BC-22/5	-	adulte	F	Dec_dor	Ind	Ee	Ind	S-N	PostCl
ALH	Zone_C	C-22	BC-22/6	-	adulte	F ?	Ind	Ind	Ind	Ind	N/A	CL_recent
ALH	Zone_C	C-22	BC-22/7	-	adulte_age	Ind	Dec_dor	Ind	Ee	Ind	E-O	CL_recent
ALH	Zone_C	C-22	BC-22/8	-	adulte_age	F	Dec_dor	Ind	Ee	Ind	E-O	CL_recent
ALH	Zone_C	C-22	BC-22/9	-	adulte_age	M ?	Dec_dor	Ind	Ee	Ind	E-O	CL_recent
ALH	Zone_C	C-23	BC-23/1	A	adulte	M ?	Procutibus	Ind	Sfe	Ind	E-O	CL_recent
ALH	Zone_C	C-23	BC-23/1	B	adulte	F	Procutibus	Ind	Ee	Ind	O-E	CL_recent
ALH	Zone_C	C-23	BC-23/1	C	adulte	M ?	Dec_dor	Ind	Ee	Ind	S-N	CL_recent
ALH	Zone_C	C-43	BC-43/1	-	Ind	Ind	Ind	Ind	Ind	Ind	Ind	PostCl
ALH	Zone_C	C-43	BC-43/2	-	adulte_age	M	Ind	Ind	Ind	Ind	Ind	CL_recent
ALH	Zone_C	C-43	BC-43/3	A	adulte	Ind	Ind	Ind	Eind	Ind	E-O	CL_recent
ALH	Zone_C	C-43	BC-43/3	B	adulte	Ind	Ind	Ind	Ind	Ind	Ind	CL_recent
ALH	Zone_C	C-43	BC-43/4	-	adulte	Ind	Dec_dor	Ind	Eind	Ind	S-N	CL_recent
ALH	Zone_C	C-43	BC-43/5	A	adulte_moyen	M	Procutibus	Ind	Eind	Ind	N-S	CL_recent
ALH	Zone_C	C-43	BC-43/5	B	adulte_moyen	Ind	Ind	Ind	Ind	Ind	Ind	CL_recent
ALH	Zone_C	C-43	BC-43/6	-	adulte	F ?	Dec_dor	Ind	Ind	Ind	S-N	CL_recent

LISTE DES INHUMATIONS

ALH	Zone_C	C-43	BC-43/7	-	adulte_age	F ?	Procutitus	IndInd	E-O	CL_recent
ALH	Zone_C	C-6	BC-6/1	-	immature_ind	M ?	Dec_lat D	Ff	O-E	Ind
ALH	Zone_C	C-6	BC-6/2	-	adulte_jeune	F ?	Dec_dor	Ee	E-O	Ind
ALH	Zone_C	C-6	BC-6/3	-	immature_ind	Ind	Ind	IndInd	N/A	Ind
ALH	Zone_C	C-6	BC-6/4	-	immature_ind	F ?	Ind	IndInd	N/A	Ind
ALH	Zone_D	D-10	BD-10/2	-	adulte_age	Ind	Ind	IndInd	Ind	CL_recent
ALH	Zone_D	D-10	BD-10/3	-	adulte_age	M	Dec_dor	Ee	N-S	CL_ancien
ALH	Zone_D	D-2	BD-2/1	-	adulte_age	Ind	Dec_dor	Ee	Ind	PostCl
ALH	Zone_D	D-2	BD-2/10	-	enfant_1-4	Ind	Dec_dor	Ee	S-N	CL_recent
ALH	Zone_D	D-2	BD-2/11	-	adulte_moyen	Ind	Ind	IndInd	Ind	CL_recent
ALH	Zone_D	D-2	BD-2/12	-	adulte_moyen	M ?	Dec_dor	Ee	S-N	CL_recent
ALH	Zone_D	D-2	BD-2/13	-	adulte_moyen	M	Ind	IndInd	Ind	CL_ancien
ALH	Zone_D	D-2	BD-2/2	-	adulte_age	M	Procutitus	Ee	N-S	PostCl
ALH	Zone_D	D-2	BD-2/3	-	ado_15-18	Ind	Dec_dor	Ee	N-S	PostCl
ALH	Zone_D	D-2	BD-2/4	-	adulte	Ind	Dec_dor	Inde	S-N	CL_ancien
ALH	Zone_D	D-2	BD-2/5	-	adulte	Ind	Ind	IndInd	Ind	CL_ancien
ALH	Zone_D	D-2	BD-2/6	-	adulte	Ind	Ind	IndInd	Ind	CL_recent
ALH	Zone_D	D-2	BD-2/7	-	adulte_moyen	F	Procutitus	Ee	N-S	PostCl
ALH	Zone_D	D-2	BD-2/8	-	adulte_age	F ?	Procutitus	Ee	S-N	PostCl
ALH	Zone_D	D-2	BD-2/9	-	adulte	Ind	Ind	IndInd	Ind	CL_recent
ALH	Zone_E	E-1	TE-1/1	-	adulte_age	M ?	Dec_dor	Ee	S-N	CL_recent
ALH	Zone_E	E-1	TE-1/2	-	adulte_moyen	Ind	Dec_dor	Ee	S-N	CL_ancien
ALH	Zone_E	E-1	TE-1/3	-	adulte_age	F ?	Dec_dor	Ee	S-N	CL_ancien
ALH	Zone_E	E-13	BE-13/1	-	adulte_moyen	Ind	Dec_dor	Ee	N-S	PostCl
ALH	Zone_E	E-13	BE-13/2	-	enfant_1-4	Ind	Procutitus	Ee	E-O	CL_recent
ALH	Zone_E	E-13	BE-13/3	-	enfant_1-4	Ind	Ind	IndInd	Ind	CL_recent
ALH	Zone_E	E-14	BE-14/1	-	adulte_age	F	Procutitus	Ee	O-E	CL_recent
ALH	Zone_E	E-14	BE-14/2	A	adulte_age	M	Dec_dor	Ee	O-E	CL_recent
ALH	Zone_E	E-14	BE-14/2	B	adulte	Ind	Ind	IndInd	Ind	CL_recent
ALH	Zone_E	E-14	BE-14/3	-	enfant_1-4	Ind	Dec_dor	Ee	E-O	CL_recent
ALH	Zone_E	E-14	BE-14/4	A	enfant_1-4	Ind	Dec_dor	Ee	NE-SO	CL_recent
ALH	Zone_E	E-14	BE-14/4	B	ado_15-18	Ind	Ind	IndInd	N/A	CL_recent
ALH	Zone_E	E-14	BE-14/5	-	adulte	Ind	Ind	IndInd	O-E	CL_recent
ALH	Zone_E	E-14	BE-14/6	-	immature_ind	Ind	Ind	IndInd	Ind	CL_recent

LISTE DES INHUMATIONS

ALH	Zone_E	E-14	BE-14/7	-	adulte_jeune	M ?	Dec_dor	Ee	S-N	Cl_recent
ALH	Zone_E	E-14	BE-14/8	-	immature_ind	Ind	Dec_dor	Ee	E-O	Cl_recent
ALH	Zone_E	E-14	BE-14/9	-	enfant_5-9	Ind	Dec_dor	Ee	N-S	Cl_recent
ALH	Zone_E	E-2	BE-2/1	-	adulte_moyen	F ?	Ind	IndInd	Ind	Cl_recent
ALH	Zone_E	E-2	BE-2/2	-	immature_ind	Ind	Procutibitus	Ee	S-N	Cl_recent
ALH	Zone_E	E-2	BE-2/3	-	adulte	Ind	Dec_dor	Ee	O-E	Cl_recent
ALH	Zone_E	E-2	BE-2/4	-	adulte	M ?	Procutibitus	Ee	N-S	Cl_recent
ALH	Zone_E	E-2	BE-2/5	A	adulte_moyen	F ?	Dec_lat_D	Sfsf	N-S	Cl_recent
ALH	Zone_E	E-2	BE-2/5	B	adulte_moyen	F ?	Ind	IndInd	Ind	Cl_recent
ALH	Zone_E	E-2	BE-2/6	-	immature_ind	Ind	Dec_dor	Ee	S-N	Cl_recent
ALH	Zone_E	E-2	BE-2/7	-	adulte	Ind	Dec_dor	Ee	E-O	Cl_recent
ALH	Zone_E	E-21	BE-21/1	-	enfant_1-4	Ind	Procutibitus	Ee	E-O	Cl_recent
ALH	Zone_E	E-21	BE-21/2	-	enfant_1mois_1an	Ind	Ind	Ind	N/A	Cl_recent
ALH	Zone_E	E-21	BE-21/2	-	adulte_moyen	Ind	Ind	IndInd	Ind	Cl_recent
ALH	Zone_E	E-21	BE-21/4	-	adulte_age	M ?	Dec_dor	Ee	S-N	Cl_recent
ALH	Zone_E	E-21	BE-21/5	-	adulte_moyen	M ?	Ind	Ee	S-N	Cl_recent
ALH	Zone_E	E-21	BE-21/6	-	adulte	Ind	Ind	IndInd	Ind	Cl_recent
ALH	Zone_E	E-3	BE-3/1	-	adulte	M ?	Dec_dor	Ee	O-E	Cl_recent
ALH	Zone_E	E-3	BE-3/2	A	adulte	F ?	Procutibitus	Ee	N-S	Cl_recent
ALH	Zone_E	E-3	BE-3/2	B	immature_ind	Ind	Ind	IndInd	N/A	Cl_recent
ALH	Zone_E	E-44	BE-44/1	-	ado_15-18	Ind	Ind	Ee	Ind	PostCl
ALH	Zone_E	E-44	BE-44/10	-	adulte_moyen	F ?	Procutibitus	Ee	O-E	Cl_recent
ALH	Zone_E	E-44	BE-44/11	-	adulte	Ind	Procutibitus	Ee	O-E	Cl_recent
ALH	Zone_E	E-44	BE-44/12	-	adulte_age	M ?	Procutibitus	Ee	S-N	Cl_recent
ALH	Zone_E	E-44	BE-44/13	-	adulte_age	F ?	Procutibitus	Ee	N-S	Cl_recent
ALH	Zone_E	E-44	BE-44/14	-	adulte_age	M ?	Dec_dor	Ee	S-N	Cl_recent
ALH	Zone_E	E-44	BE-44/15	-	adulte_age	F ?	Dec_dor	Ee	N-S	Cl_recent
ALH	Zone_E	E-44	BE-44/16	-	adulte_age	F ?	Dec_dor	Ee	N-S	Cl_recent
ALH	Zone_E	E-44	BE-44/2	-	sub-adulte_18-20	F	Procutibitus	Ee	N-S	Cl_recent
ALH	Zone_E	E-44	BE-44/3	-	adulte_moyen	M ?	Procutibitus	Ee	S-N	Cl_recent
ALH	Zone_E	E-44	BE-44/4	-	adulte_age	F	Dec_dor	SfInd	O-E	Cl_recent
ALH	Zone_E	E-44	BE-44/5	-	ado_15-18	F ?	Procutibitus	Ee	E-O	Cl_recent
ALH	Zone_E	E-44	BE-44/6	-	immature_ind	Ind	Ind	IndInd	Ind	Cl_recent
ALH	Zone_E	E-44	BE-44/7	-	adulte	M	Procutibitus	Ee	N-S	Cl_terminal

LISTE DES INHUMATIONS

ALH	Zone_E	E-44	BE-44/8	-	ado_10-14	Ind	Procurbitus	Ee	E-O	Ind
ALH	Zone_E	E-44	BE-44/9	-	adulte_age	F	Dec_dor	Ee	O-E	Cl_recent
ALH	Zone_F	E-49	BE-49/1	A	adulte_age	Ind	Ind	IndInd	Ind	Cl_recent
ALH	Zone_F	E-49	BE-49/1	B	adulte_age	Ind	Ind	IndInd	Ind	Cl_recent
ALH	Zone_F	E-49	BE-49/1	C	adulte_age	M ?	Procurbitus	Ee	S-N	Cl_recent
ALH	Zone_E	E-49	BE-49/10	-	adulte_age	F	Procurbitus	Ee	S-N	Cl_recent
ALH	Zone_E	E-49	BE-49/11	-	adulte_moyen	F ?	Procurbitus	Ee	SO-NE	Cl_recent
ALH	Zone_F	E-49	BE-49/12	-	adulte_age	M	Procurbitus	Ee	E-O	Cl_recent
ALH	Zone_F	E-49	BE-49/13	-	enfant_5-9	Ind	Dec_dor	Fe	S-N	Cl_recent
ALH	Zone_F	E-49	BE-49/14	-	adulte	Ind	Ind	IndInd	Ind	Cl_recent
ALH	Zone_E	E-49	BE-49/2	-	adulte_moyen	Ind	Ind	IndInd	S-N	PostCl
ALH	Zone_F	E-49	BE-49/3	-	adulte_moyen	M ?	Dec_dor	Ee	S-N	PostCl
ALH	Zone_F	E-49	BE-49/4	A	adulte	M ?	Procurbitus	Ee	N-S	Cl_recent
ALH	Zone_F	E-49	BE-49/4	B	enfant_5-9	Ind	Ind	Sfsf	S-N	Cl_recent
ALH	Zone_E	E-49	BE-49/4	C	enfant_5-9	Ind	Ind	IndInd	Ind	Cl_recent
ALH	Zone_E	E-49	BE-49/5	-	adulte_moyen	F	Procurbitus	EInd	O-E	Cl_recent
ALH	Zone_F	E-49	BE-49/6	A	adulte	M ?	Ind	IndInd	N/A	Cl_recent
ALH	Zone_F	E-49	BE-49/6	B	adulte	M ?	Dec_dor	Ee	S-N	Cl_recent
ALH	Zone_F	E-49	BE-49/7	-	adulte_moyen	M ?	Dec_dor	Ee	O-E	Cl_recent
ALH	Zone_E	E-49/9	BE-49/9	-	adulte_age	F ?	Procurbitus	Ee	S-N	Cl_recent
ALH	Zone_E	E-5	BE-5/1	-	adulte_age	F ?	Dec_dor	Ee	N-S	Cl_recent
ALH	Zone_F	E-5	BE-5/2	-	adulte_age	F ?	Dec_dor	Ee	N-S	Cl_recent
ALH	Zone_F	E-5	BE-5/3	-	adulte_moyen	M ?	Dec_dor	Ee	N-S	Cl_recent
ALH	Zone_E	E-5	BE-5/4	-	adulte	Ind	Ind	IndInd	S-N	Clancien
ALH	Zone_E	E-5	BE-5/5	-	immature_ind	Ind	Procurbitus	Ee	S-N	Clancien
ALH	Zone_F	E-50	BE-50/1	-	adulte	M ?	Ind	IndInd	N/A	Cl_recent
ALH	Zone_F	E-50	BE-50/10	-	ado_15-18	Ind	Procurbitus	Ee	E-O	Cl_recent
ALH	Zone_F	E-50	BE-50/11	-	adulte_moyen	F	Procurbitus	Esf	SE-NO	Cl_recent
ALH	Zone_E	E-50	BE-50/12	-	enfant_1-4	Ind	Ind	IndInd	N/A	Cl_recent
ALH	Zone_E	E-50	BE-50/13	-	enfant_5-9	Ind	Procurbitus	Ee	S-N	Cl_recent
ALH	Zone_F	E-50	BE-50/14	-	enfant_1-4	Ind	Dec_dor	Ee	S-N	Cl_recent
ALH	Zone_F	E-50	BE-50/15	-	adulte_age	M	Procurbitus	Ee	S-N	Cl_recent
ALH	Zone_F	E-50	BE-50/16	-	immature_ind	Ind	Procurbitus	Ee	S-N	Cl_recent
ALH	Zone_E	E-50	BE-50/17	-	enfant_5-9	Ind	Procurbitus	Ee	E-O	Cl_recent

LISTE DES INHUMATIONS

ALH	Zone_E	E-50	BE-50/2	-	adulte	M ?	Procutitus	Ee	O-E	Cl_recent
ALH	Zone_E	E-50	BE-50/3	-	adulte	F ?	Ind	IndInd	Ind	Cl_recent
ALH	Zone_E	E-50	BE-50/4	-	adulte_jeune	F ?	Procutitus	Ee	E-O	Cl_recent
ALH	Zone_E	E-50	BE-50/5	-	adulte_moyen	M ?	Procutitus	Ee	S-N	Cl_recent
ALH	Zone_E	E-50	BE-50/6	-	enfant_1-4	Ind	Dec_dor	Ee	O-E	Cl_recent
ALH	Zone_E	E-50	BE-50/7	-	adulte_jeune	F ?	Dec_dor	Ee	E-O	Cl_recent
ALH	Zone_E	E-50	BE-50/8	-	immature_ind	Ind	Ind	IndInd	Ind	Cl_recent
ALH	Zone_E	E-50	BE-50/9	-	immature_ind	Ind	Ind	IndInd	Ind	Cl_recent
ALH	Zone_E	E-51	BE-51/1	-	adulte	M ?	Procutitus	Ee	O-E	Cl_recent
ALH	Zone_E	E-51	BE-51/2	A	adulte_age	M	Ind	IndInd	N/A	Cl_recent
ALH	Zone_E	E-51	BE-51/2	B	adulte	F ?	Dec_dor	Ee	E-O	Cl_recent
ALH	Zone_E	E-54	BE-54/1	-	adulte_age	Ind	Procutitus	Ee	E-O	PostCl
ALH	Zone_E	E-54	BE-54/10	-	enfant_1-4	Ind	Dec_dor	Ee	S-N	Cl_recent
ALH	Zone_E	E-54	BE-54/11	-	adulte_age	F ?	Dec_dor	Ee	S-N	Cl_recent
ALH	Zone_E	E-54	BE-54/12	-	adulte	Ind	Ind	Inde	E-O	Cl_recent
ALH	Zone_E	E-54	BE-54/2	A	adulte_moyen	M	Dec_dor	Ee	E-O	PostCl
ALH	Zone_E	E-54	BE-54/2	B	immature_ind	Ind	Ind	IndInd	Ind	PostCl
ALH	Zone_E	E-54	BE-54/3	-	adulte_age	Ind	Ind	IndInd	E-O	PostCl
ALH	Zone_E	E-54	BE-54/4	-	ado_15-18	Ind	Dec_dor	Inde	S-N	Cl_recent
ALH	Zone_E	E-54	BE-54/5	-	adulte_age	Ind	Ind	IndInd	N/A	Cl_recent
ALH	Zone_E	E-54	BE-54/6	A	adulte_moyen	M ?	Dec_dor	Ee	O-E	Cl_recent
ALH	Zone_E	E-54	BE-54/6	B	adulte	Ind	Ind	IndInd	Ind	Cl_recent
ALH	Zone_E	E-54	BE-54/7	-	perinatal	Ind	Ind	IndInd	N/A	Cl_recent
ALH	Zone_E	E-54	BE-54/8	-	immature_ind	Ind	Ind	IndInd	N-S	Cl_recent
ALH	Zone_E	E-54	BE-54/9	A	adulte_age	M ?	Dec_dor	Ee	O-E	Cl_recent
ALH	Zone_E	E-54	BE-54/9	B	enfant_1-4	Ind	Dec_dor	Ee	O-E	Cl_recent
ALH	Zone_E	E-7	BE-7/1	-	adulte_age	M ?	Procutitus	Ee	E-O	Cl_recent
ALH	Zone_E	E-7	BE-7/10	A	adulte_jeune	Ind	Ind	IndInd	S-N	Cl_recent
ALH	Zone_E	E-7	BE-7/10	B	ado_10-14	Ind	Ind	IndInd	Ind	Cl_recent
ALH	Zone_E	E-7	BE-7/11	A	enfant_5-9	Ind	Procutitus	Ee	E-O	Cl_recent
ALH	Zone_E	E-7	BE-7/11	B	enfant_1-4	Ind	Procutitus	Ef	S-N	Cl_recent
ALH	Zone_E	E-7	BE-7/12	A	ado_15-18	M ?	Dec_dor	Ee	E-O	Cl_recent
ALH	Zone_E	E-7	BE-7/12	B	immature_ind	Ind	Ind	IndInd	N/A	Cl_recent
ALH	Zone_E	E-7	BE-7/13	-	perinatal	Ind	Procutitus	Ee	E-O	Cl_recent

LISTE DES INHUMATIONS

ALH	Zone_E	E-7	BE-7/14	A	ado_15-18	Ind	Dec_dor	Ee	S-N	Cl_terminal
ALH	Zone_E	E-7	BE-7/14	B	immature_ind	Ind	Ind	IndInd	N/A	Cl_terminal
ALH	Zone_E	E-7	BE-7/15	A	adulte_moyen	F ?	Dec_dor	Ee	Ind	Cl_recent
ALH	Zone_E	E-7	BE-7/15	B	adulte_jeune	Ind	Ind	IndInd	Ind	Cl_recent
ALH	Zone_E	E-7	BE-7/16	-	adulte_age	F ?	Procurbitus	Ee	E-O	Cl_recent
ALH	Zone_E	E-7	BE-7/17	-	enfant_1-4	Ind	Dec_dor	Ee	E-O	Cl_recent
ALH	Zone_E	E-7	BE-7/18	-	adulte_moyen	F ?	Dec_dor	Ee	E-O	Cl_recent
ALH	Zone_E	E-7	BE-7/19	-	adulte_age	Ind	Dec_dor	Ee	E-O	Cl_recent
ALH	Zone_E	E-7	BE-7/2	A	adulte_age	M ?	Dec_dor	Ee	S-N	Cl_recent
ALH	Zone_E	E-7	BE-7/2	B	adulte_age	M ?	Dec_dor	Ee	S-N	Cl_recent
ALH	Zone_E	E-7	BE-7/2	C	adulte_age	M ?	Ind	IndInd	Ind	Cl_recent
ALH	Zone_E	E-7	BE-7/20	-	enfant_5-9	Ind	Dec_lat_D	Ff	E-O	Cl_recent
ALH	Zone_E	E-7	BE-7/21	-	immature_ind	Ind	Ind	IndInd	Ind	Cl_recent
ALH	Zone_E	E-7	BE-7/22	-	immature_ind	Ind	Ind	Ee	N-S	Cl_recent
ALH	Zone_E	E-7	BE-7/23	-	immature_ind	Ind	Dec_dor	Ee	S-N	Cl_recent
ALH	Zone_E	E-7	BE-7/24	-	adulte_age	M ?	Dec_dor	Ee	O-E	Cl_recent
ALH	Zone_E	E-7	BE-7/25	-	perinatal	Ind	Ind	IndInd	N/A	Cl_recent
ALH	Zone_E	E-7	BE-7/26	-	enfant_5-9	Ind	Dec_dor	Ee	S-N	Cl_recent
ALH	Zone_E	E-7	BE-7/27	A	adulte	F ?	Dec_dor	Ee	S-N	Cl_recent
ALH	Zone_E	E-7	BE-7/27	B	enfant_1-4	Ind	Dec_dor	Ee	S-N	Cl_recent
ALH	Zone_E	E-7	BE-7/28	A	adulte	M ?	Dec_dor	Ee	S-N	Cl_recent
ALH	Zone_E	E-7	BE-7/28	B	immature_ind	Ind	Ind	IndInd	Ind	Cl_recent
ALH	Zone_E	E-7	BE-7/29	-	adulte	F ?	Ind	IndInd	N-S	Cl_recent
ALH	Zone_E	E-7	BE-7/3	-	ado_10-14	Ind	Procurbitus	Ee	O-E	Cl_recent
ALH	Zone_E	E-7	BE-7/30	A	adulte_age	M ?	Dec_dor	Ee	S-N	Cl_recent
ALH	Zone_E	E-7	BE-7/30	B	immature_ind	Ind	Ind	IndInd	N/A	Cl_recent
ALH	Zone_E	E-7	BE-7/30	C	adulte_moyen	Ind	Ind	IndInd	Ind	Cl_recent
ALH	Zone_E	E-7	BE-7/31	-	ado_15-18	Ind	Dec_dor	Ee	S-N	Cl_recent
ALH	Zone_E	E-7	BE-7/32	-	enfant_1-4	Ind	Dec_dor	Ee	E-O	Cl_recent
ALH	Zone_E	E-7	BE-7/33	-	enfant_1-4	Ind	Dec_dor	Ee	E-O	Cl_recent
ALH	Zone_E	E-7	BE-7/34	-	perinatal	Ind	Dec_dor	Ee	Ind	Cl_recent
ALH	Zone_E	E-7	BE-7/35	A	enfant_1-4	Ind	Ind	Ee	SO-NE	Cl_recent
ALH	Zone_E	E-7	BE-7/35	B	immature_ind	Ind	Ind	IndInd	O-E	Cl_recent
ALH	Zone_E	E-7	BE-7/36	-	enfant_1-4	Ind	Dec_dor	Ee	SO-NE	Cl_recent

LISTE DES INHUMATIONS

ALH	Zone_E	E-7	BE-7/37	-	immature_ind	Ind	Dec_dor	EInd	SO-NE	Cl_recent
ALH	Zone_E	E-7	BE-7/38	-	immature_ind	Ind	Procutibus	Ee	S-N	Cl_recent
ALH	Zone_E	E-7	BE-7/39	-	immature_ind	Ind	Ind	IndInd	SO-NE	Cl_recent
ALH	Zone_E	E-7	BE-7/4	-	adulte_age	M	Procutibus	Ee	O-E	Cl_recent
ALH	Zone_E	E-7	BE-7/40	A	adulte_age	M ?	Dec_dor	Ee	S-N	Cl_recent
ALH	Zone_E	E-7	BE-7/40	B	immature_ind	Ind	Ind	IndInd	Ind	Cl_recent
ALH	Zone_E	E-7	BE-7/41	-	enfant_5-9	Ind	Procutibus	Ee	S-N	Cl_ancien
ALH	Zone_E	E-7	BE-7/42	-	enfant_1-4	Ind	Procutibus	Ee	S-N	Cl_ancien
ALH	Zone_E	E-7	BE-7/43	-	enfant_1-4	Ind	Ind	Ee	S-N	Cl_ancien
ALH	Zone_E	E-7	BE-7/44	-	perinatal	Ind	Ind	IndInd	Ind	Cl_recent
ALH	Zone_E	E-7	BE-7/45	-	immature_ind	Ind	Ind	IndInd	Ind	Cl_recent
ALH	Zone_E	E-7	BE-7/5	A	adulte_age	M	Procutibus	Ee	O-E	Cl_recent
ALH	Zone_E	E-7	BE-7/5	B	adulte_age	M	Procutibus	Ee	O-E	Cl_recent
ALH	Zone_E	E-7	BE-7/6	-	ado	Ind	Procutibus	Ee	S-N	Cl_recent
ALH	Zone_E	E-7	BE-7/7	-	enfant_1-4	Ind	Procutibus	Ee	E-O	Cl_recent
ALH	Zone_E	E-7	BE-7/8	-	ado	Ind	Procutibus	Ee	E-O	Cl_recent
ALH	Zone_E	E-7	BE-7/9	A	adulte_age	M ?	Dec_dor	Ee	N-S	Cl_recent
ALH	Zone_E	E-7	BE-7/9	B	immature_ind	Ind	Ind	IndInd	Ind	Cl_recent
ALH	Zone_H	H-1	BH-1/1	-	adulte	Ind	Dec_dor	Ee	E-O	Cl_recent
ALH	Zone_H	H-1	BH-1/10	-	immature_ind	Ind	Ind	IndInd	Ind	Cl_recent
ALH	Zone_H	H-1	BH-1/11	-	immature_ind	Ind	Ind	IndInd	Ind	Cl_recent
ALH	Zone_H	H-1	BH-1/12	-	immature_ind	Ind	Ind	Ee	Ind	Cl_recent
ALH	Zone_H	H-1	BH-1/13	A	immature_ind	Ind	Dec_dor	Ee	E-O	Cl_recent
ALH	Zone_H	H-1	BH-1/13	B	adulte_moyen	F ?	Dec_dor	Ee	E-O	Cl_recent
ALH	Zone_H	H-1	BH-1/14	-	enfant_1-4	Ind	Dec_dor	Ee	S-N	Cl_recent
ALH	Zone_H	H-1	BH-1/15	-	ado_15-18	Ind	Dec_dor	Ee	E-O	Cl_recent
ALH	Zone_H	H-1	BH-1/16	-	immature_ind	Ind	Dec_dor	Ee	E-O	Cl_recent
ALH	Zone_H	H-1	BH-1/17	-	adulte	Ind	Dec_dor	Ee	E-O	Cl_recent
ALH	Zone_H	H-1	BH-1/18	-	enfant_1-4	Ind	Dec_dor	Ee	N-S	Cl_recent
ALH	Zone_H	H-1	BH-1/19	-	immature_ind	Ind	Ind	IndInd	Ind	Cl_recent
ALH	Zone_H	H-1	BH-1/2	-	adulte	Ind	Dec_dor	Ee	S-N	Cl_recent
ALH	Zone_H	H-1	BH-1/20	A	immature_ind	Ind	Ind	Ee	E-O	Cl_recent
ALH	Zone_H	H-1	BH-1/20	B	adulte	Ind	Ind	IndInd	N/A	Cl_recent
ALH	Zone_H	H-1	BH-1/21	-	adulte	F ?	Dec_dor	Ee	O-E	Cl_recent

LISTE DES INHUMATIONS

ALH	Zone_H	H-1	BH-1/22	-	immature_ind	Ind	Dec_dor	Ee	N-S	CL_recent
ALH	Zone_H	H-1	BH-1/23	-	ado_15-18	Ind	Dec_dor	Ee	O-E	CL_recent
ALH	Zone_H	H-1	BH-1/25	-	immature_ind	Ind	Ind	Inde	Ind	CL_recent
ALH	Zone_H	H-1	BH-1/26	-	ado_15-18	Ind	Dec_dor	Ee	S-N	CL_recent
ALH	Zone_H	H-1	BH-1/27	-	immature_ind	Ind	Dec_dor	Ee	E-O	CL_recent
ALH	Zone_H	H-1	BH-1/28	-	adulte	F ?	Dec_dor	Ee	N-S	CL_recent
ALH	Zone_H	H-1	BH-1/29	-	adulte	F ?	Dec_dor	Ee	S-N	CL_recent
ALH	Zone_H	H-1	BH-1/3	-	adulte	Ind	Ind	IndInd	N/A	CL_recent
ALH	Zone_H	H-1	BH-1/4	-	immature_ind	Ind	Dec_dor	Ee	E-O	CL_recent
ALH	Zone_H	H-1	BH-1/5	-	adulte_age	M	Ind	IndInd	N/A	CL_recent
ALH	Zone_H	H-1	BH-1/6	-	immature_ind	Ind	Dec_dor	Ee	S-N	CL_recent
ALH	Zone_H	H-1	BH-1/7	A	adulte_age	F ?	Dec_dor	Ee	S-N	CL_recent
ALH	Zone_H	H-1	BH-1/7	B	adulte	Ind	Ind	IndInd	N/A	CL_recent
ALH	Zone_H	H-1	BH-1/7	C	immature_ind	Ind	Ind	IndInd	N/A	CL_recent
ALH	Zone_H	H-1	BH-1/7	D	adulte	Ind	Ind	IndInd	N/A	CL_recent
ALH	Zone_H	H-1	BH-1/8	-	adulte	Ind	Dec_dor	Ee	N-S	CL_recent
ALH	Zone_H	H-1	BH-1/9	-	immature_ind	Ind	Ind	IndInd	Ind	CL_terminial
ALH	Zone_J	J-1	BJ-1/1	-	adulte_moyen	F ?	Dec_dor	Ee	E-O	CL_ancien
ALH	Zone_J	J-1	BJ-1/2	-	adulte	M	Dec_dor	Ee	SE-NO	CL_ancien
ALH	Zone_J	J-1	BJ-1/3	-	enfant_1-4	Ind	Dec_dor	Ee	N-S	CL_ancien
ALH	Zone_J	J-1	BJ-1/4	-	adulte_moyen	M ?	Dec_dor	Ee	O-E	CL_ancien
ALH	Zone_J	J-1	BJ-1/5	-	adulte	Ind	Ind	IndInd	N/A	CL_ancien
ALH	Zone_J	J-1	BJ-1/6	-	adulte_moyen	F ?	Dec_dor	Ee	E-O	CL_ancien
ALH	Zone_J	J-1	BJ-1/7	-	enfant_1mois_1an	Ind	Dec_dor	Ee	N-S	CL_ancien
ALH	Zone_J	J-4	BJ-4/1	-	adulte	F ?	Ind	IndInd	N/A	CL_recent
ALH	Zone_J	J-4	BJ-4/2	-	adulte_age	M	Procutibus	Ee	S-N	CL_recent
ALH	Zone_J	J-4	BJ-4/3	-	adulte	F	Dec_dor	Ee	SO-NE	CL_recent
ALH	Zone_J	J-4	BJ-4/4	-	enfant_1-4	Ind	Dec_dor	Ee	O-E	CL_recent
ALH	Zone_J	J-4	BJ-4/5	-	adulte	F	Dec_dor	Ee	NO-SF	CL_recent
ALH	Zone_J	J-6	BJ-6/1	-	adulte	Ind	Ind	IndInd	Ind	CL_recent
ALH	Zone_J	J-6	BJ-6/2	-	adulte	Ind	Ind	IndInd	N/A	CL_ancien
ALH	Zone_J	J-6	BJ-6/3	-	adulte	Ind	Ind	IndInd	N/A	CL_ancien
ALH	Zone_J	J-6	BJ-6/4	-	adulte	Ind	Ind	IndInd	N/A	CL_ancien
ALH	Zone_J	J-6	BJ-6/5	-	adulte	Ind	Ind	IndInd	N/A	CL_recent

LISTE DES INHUMATIONS

ALH	Zone_K	K-29	BK-29/1	-	adulte	Ind	Dec_dor	Ee	N-S	Cl_recent
ALH	Zone_K	K-29	BK-29/10	-	adulte	F ?	Dec_dor	Ee	N-S	Cl_recent
ALH	Zone_K	K-29	BK-29/11	A	adulte_age	M	Dec_dor	Ee	O-E	Cl_recent
ALH	Zone_K	K-29	BK-29/11	B	adulte_age	F ?	Dec_dor	Ee	E-O	Cl_recent
ALH	Zone_K	K-29	BK-29/12	-	adulte	M ?	Dec_dor	Ee	E-O	Cl_recent
ALH	Zone_K	K-29	BK-29/13	-	adulte	M ?	Dec_dor	Ee	N-S	Cl_ancien
ALH	Zone_K	K-29	BK-29/14	-	adulte	Ind	Ind	IndInd	Ind	Cl_ancien
ALH	Zone_K	K-29	BK-29/15	-	adulte	M ?	Dec_dor	Ee	E-O	Cl_ancien
ALH	Zone_K	K-29	BK-29/16	-	adulte	Ind	Ind	IndInd	N/A	Cl_ancien
ALH	Zone_K	K-29	BK-29/17	-	adulte	M ?	Dec_dor	Ee	N-S	Cl_ancien
ALH	Zone_K	K-29	BK-29/19	-	adulte_moyen	M	Dec_dor	Ee	N-S	Cl_ancien
ALH	Zone_K	K-29	BK-29/2	-	immature_ind	Ind	Ind	IndInd	Ind	Cl_recent
ALH	Zone_K	K-29	BK-29/20	-	ado_15-18	Ind	Dec_dor	Ee	N-S	Cl_recent
ALH	Zone_K	K-29	BK-29/21	A	adulte	Ind	Dec_dor	EInd	O-E	Cl_ancien
ALH	Zone_K	K-29	BK-29/21	B	immature_ind	Ind	Dec_dor	IndInd	Ind	Cl_ancien
ALH	Zone_K	K-29	BK-29/22	A	adulte_age	F	Ind	IndInd	N/A	Cl_ancien
ALH	Zone_K	K-29	BK-29/22	B	immature_ind	Ind	Ind	IndInd	N/A	Cl_ancien
ALH	Zone_K	K-29	BK-29/23	-	adulte	Ind	Ind	IndInd	Ind	Cl_ancien
ALH	Zone_K	K-29	BK-29/24	-	ado_15-18	Ind	Dec_dor	Ee	S-N	Cl_ancien
ALH	Zone_K	K-29	BK-29/25	-	adulte	M	Dec_dor	Ee	E-O	Cl_ancien
ALH	Zone_K	K-29	BK-29/3	-	immature_ind	Ind	Ind	Ind	Ind	Cl_recent
ALH	Zone_K	K-29	BK-29/4	-	adulte	Ind	Procutbitus	IndInd	E-O	Cl_recent
ALH	Zone_K	K-29	BK-29/5	-	enfant_5-9	Ind	Procutbitus	Ee	E-O	Cl_recent
ALH	Zone_K	K-29	BK-29/6	-	adulte	F	Procutbitus	Ee	NE-SO	Cl_recent
ALH	Zone_K	K-29	BK-29/7	A	adulte_age	M	Procutbitus	Ee	O-E	Cl_recent
ALH	Zone_K	K-29	BK-29/7	B	immature_ind	Ind	Ind	IndInd	N/A	Cl_recent
ALH	Zone_K	K-29	BK-29/8	A	adulte	F	Procutbitus	Ee	N-S	Cl_recent
ALH	Zone_K	K-29	BK-29/8	B	adulte_age	F	Procutbitus	Ee	N-S	Cl_recent
ALH	Zone_K	K-29	BK-29/9	-	adulte	F	Dec_dor	Ee	N-S	Cl_recent
ALH	Zone_K	K-31	BK-31/1	-	adulte	M	Procutbitus	Ee	N-S	Cl_recent
ALH	Zone_K	K-31	BK-31/2	-	adulte	Ind	Ind	Ee	Ind	Cl_recent
ALH	Zone_K	K-31	BK-31/3	-	adulte	Ind	Ind	Ee	NE-SO	Cl_recent
ALH	Zone_K	K-32	BK-32/1	-	adulte	Ind	Ind	IndInd	Ind	Cl_recent
ALH	Zone_K	K-32	BK-32/2	-	adulte	M ?	Dec_dor	Ee	E-O	Cl_recent

LISTE DES INHUMATIONS

ALH	Zone_K	K-32	BK-32/3	-	adulte	Ind	Ind	IndInd	Ind	Cl_recent
ALH	Zone_K	K-32	BK-32/4	A	adulte	F	Ind	IndInd	N/A	Cl_recent
ALH	Zone_K	K-32	BK-32/4	B	adulte	M	Ind	IndInd	N/A	Cl_recent
ALH	Zone_K	K-32	BK-32/5	-	Ind	Ind	Dec_dor	Ee	S-N	Cl_recent
ALH	Zone_K	K-32	BK-32/6	-	adulte	M	Dec_dor	Ee	S-N	Cl_recent
ALH	Zone_K	K-32	BK-32/7	-	adulte	Ind	Ind	IndInd	E-O	Cl_terminal
ALH	Zone_K	K-32	BK-32/8	-	Ind	Ind	Dec_dor	Ee	E-O	Cl_recent
ALH	Zone_K	K-32	BK-32/9	-	adulte	M ?	Dec_dor	Ee	S-N	Cl_recent
ALH	Zone_K	K-33	BK-33/1	-	immature_ind	Ind	Ind	IndInd	Ind	Cl_recent
ALH	Zone_K	K-33	BK-33/2	-	adulte	Ind	Ind	IndInd	Ind	Cl_recent
ALH	Zone_K	K-33	BK-33/3	-	adulte	Ind	Ind	IndInd	O-E	Cl_recent
ALH	Zone_K	K-33	BK-33/4	-	enfant_1-4	Ind	Ind	IndInd	Ind	Cl_ancien
ALH	Zone_K	K-33	BK-33/5	-	adulte	M ?	Dec_dor	Ee	SO-NE	Cl_ancien
ALH	Zone_K	K-35	BK-35/1	A	adulte	M ?	Dec_dor	Ee	S-N	Cl_recent
ALH	Zone_K	K-35	BK-35/1	B	adulte	Ind	Ind	IndInd	Ind	Cl_recent
ALH	Zone_K	K-35	BK-35/10	A	adulte	M	Dec_dor	Ff	N-S	Cl_ancien
ALH	Zone_K	K-35	BK-35/10	B	enfant_5-9	Ind	Ind	IndInd	N/A	Cl_ancien
ALH	Zone_K	K-35	BK-35/10	C	adulte	F	Ind	IndInd	N/A	Cl_ancien
ALH	Zone_K	K-35	BK-35/11	-	adulte	Ind	Ind	IndInd	Ind	Cl_ancien
ALH	Zone_K	K-35	BK-35/12	-	immature_ind	Ind	Ind	IndInd	O-E	Cl_ancien
ALH	Zone_K	K-35	BK-35/13	-	adulte	Ind	Ind	IndInd	Ind	Cl_recent
ALH	Zone_K	K-35	BK-35/2	-	adulte	M ?	Procutbitus	Ee	S-N	Cl_recent
ALH	Zone_K	K-35	BK-35/3	A	adulte	M	Procutbitus	Ee	S-N	Cl_recent
ALH	Zone_K	K-35	BK-35/3	B	adulte	F ?	Ind	IndInd	N/A	Cl_recent
ALH	Zone_K	K-35	BK-35/4	-	adulte_moyen	Ind	Dec_dor	Ee	O-E	Cl_recent
ALH	Zone_K	K-35	BK-35/5	-	adulte	F ?	Ind	IndInd	E-O	Cl_recent
ALH	Zone_K	K-35	BK-35/6	-	adulte	F ?	Procutbitus	Ee	NO-SF	Cl_recent
ALH	Zone_K	K-35	BK-35/7	-	adulte	M ?	Dec_dor	Ee	S-N	Cl_ancien
ALH	Zone_K	K-35	BK-35/8	-	adulte	M ?	Ind	IndInd	NE-SO	Cl_recent
ALH	Zone_K	K-35	BK-35/9	-	adulte	Ind	Dec_dor	Ee	SO-NE	Cl_ancien
ALTAR DE SACRIFICIOS										
ALS	A	A-1	10	-	adulte_moyen	F	Dec_lat_D	Ff	E-O	Cl_terminal
ALS	A	A-1	100	-	enfant_1-4	Ind	Dec_lat_D	Sfstf	N-S	Cl_ancien

LISTE DES INHUMATIONS

ALS	A	A-1	2	-	adulte	Ind	Dec_lat_G	Ff	E-O	Cl_terminal
ALS	A	A-1	33	-	adulte	Ind	Ind	Indf	N/A	Ind
ALS	A	A-1	34	-	adulte	Ind	Dec_lat_G	Fsf	S-N	PostCl
ALS	A	A-1	35	-	adulte	Ind	Ind	IndInd	N/A	PostCl
ALS	A	A-1	36	A	adulte	F	Dec_dor	Ff	S-N	Cl_recent
ALS	A	A-1	36	B	enfant_5-9	Ind	Ind	IndInd	N/A	Cl_recent
ALS	A	A-1	37	-	ado_10-14	Ind	Dec_dor	Ee	O-E	Cl_terminal
ALS	A	A-1	38	-	adulte_moyen	Ind	Dec_lat_G	Ff	E-O	Cl_recent
ALS	A	A-1	39	-	adulte_moyen	F	Ind	IndInd	N/A	Cl_recent
ALS	A	A-1	40	-	adulte_moyen	M	Vertical	Ff	NE	Cl_terminal
ALS	A	A-1	43	-	adulte_jeune	F	Dec_lat_D	Ff	E-O	Cl_terminal
ALS	A	A-1	44	-	enfant_5-9	Ind	Dec_lat_G	Ee	O-E	Cl_recent
ALS	A	A-1	45	-	enfant_1-4	Ind	Ind	IndInd	Ind	Cl_terminal
ALS	A	A-1	46	-	enfant_1-4	Ind	Ind	IndInd	Ind	Cl_terminal
ALS	A	A-1	47	-	adulte_moyen	F	Dec_dor	Ff	E-O	Cl_recent
ALS	A	A-1	48	-	adulte_jeune	M	Dec_dor	Ff	E-O	Cl_recent
ALS	A	A-1	50	-	enfant_5-9	Ind	Ind	IndInd	Ind	PostCl
ALS	A	A-1	51	-	enfant_1-4	Ind	Dec_lat_D	Ff	O-E	PreCl_ancien
ALS	A	A-1	52	-	adulte_moyen	M	Dec_lat_G	Ff	E-O	PostCl
ALS	A	A-1	54	-	enfant_1-4	Ind	Ind	IndInd	Ind	PreCl_ancien
ALS	A	A-1	55	-	adulte_jeune	M ?	Ind	IndInd	N/A	Cl_recent
ALS	A	A-1	56	-	adulte_moyen	M ?	Ind	IndInd	Ind	Cl_recent
ALS	A	A-1	57	-	adulte_moyen	F	Dec_dor	Ee	E-O	PostCl
ALS	A	A-1	58	-	adulte_moyen	M	Dec_lat_D	Ff	E-O	Cl_recent
ALS	A	A-1	59	-	adulte_jeune	F	Dec_dor	Ee	E-O	Cl_terminal
ALS	A	A-1	6	-	adulte_jeune	M	Procurbitus	Esf	O-E	Cl_recent
ALS	A	A-1	60	-	adulte_jeune	F	Dec_lat_D	Ff	E-O	PostCl
ALS	A	A-1	61	-	adulte_age	F	Dec_lat_D	Ff	E-O	PostCl
ALS	A	A-1	62	-	adulte_age	M	Dec_dor	Ff	N-S	PostCl
ALS	A	A-1	63	-	adulte_moyen	F	Dec_lat_D	Ff	S-N	Cl_terminal
ALS	A	A-1	64	-	adulte_moyen	M	Vertical	Ff	NO	Cl_terminal
ALS	A	A-1	66	-	adulte_moyen	F	Dec_dor	Ff	E-O	Cl_terminal
ALS	A	A-1	72	-	ado_15-18	Ind	Dec_lat_D	Ff	E-O	PostCl
ALS	A	A-1	73	-	ado_10-14	Ind	Ind	IndInd	Ind	Cl_terminal

LISTE DES INHUMATIONS

ALS	A	A-1	82	-	ado_10-14	Ind	Dec_lat D	Indf	N-S	PostCl
ALS	A	A-1	9	-	adulte	Ind	Dec_dor	Ff	SO-NE	Cl_terminal
ALS	A	A-2	111	-	enfant_1-4	Ind	Dec_lat D	Sfsf	O-E	Cl_recent
ALS	A	A-2	120	-	adulte_moyen	Ind	Ind	IndInd	S	Cl_recent
ALS	A	A-2	121	-	adulte	Ind	Dec_lat G	Indsf	E-O	Cl_recent
ALS	A	A-2	42	-	adulte	F	Dec_lat D	Ff	NO-SF	Cl_ancien
ALS	A	A-2	49	-	adulte	M ?	Ind	IndInd	N/A	Cl_recent
ALS	A	A-2	85	-	adulte_age	Ind	Ind	IndInd	Ind	Cl_recent
ALS	A	A-3	128	-	adulte_moyen	F	Dec_dor	SFf	E-O	Cl_recent
ALS	A	A-3	3	-	adulte	Ind	Dec_lat G	Ff	NE-SO	Cl_recent
ALS	A	A-3	4	-	adulte_jeune	F	Dec_lat G	Ff	NO-SF	Cl_recent
ALS	A	A-3	5	-	enfant_1-4	Ind	Ind	IndInd	NE-SO	Cl_recent
ALS	A	A-3	67	-	adulte_jeune	F	Dec_lat D	SFf	E-O	PostCl
ALS	A	A-3	68	-	adulte_age	F	Dec_lat G	Ff	S-N	Cl_terminal
ALS	A	A-3	69	-	enfant_5-9	Ind	Dec_lat D	Ff	E-O	PostCl
ALS	A	A-3	70	-	adulte_jeune	M	Dec_dor	SFf	N-S	PostCl
ALS	A	A-3	71	A	immature_ind	Ind	Dec_dor	Ff	E-O	PostCl
ALS	A	A-3	71	B	adulte_jeune	M	Dec_dor	SFe	N-S	PostCl
ALS	A	A-3	74	-	adulte_moyen	M	Dec_lat G	Ff	E-O	Cl_terminal
ALS	A	A-3	75	-	adulte_moyen	M	Dec_lat D	Ff	N-S	Cl_terminal
ALS	A	A-3	76	-	adulte_moyen	F	Dec_dor	FInd	E-O	PostCl
ALS	A	A-3	77	-	enfant_1-4	Ind	Dec_lat D	SFf	E-O	Cl_terminal
ALS	A	A-3	81	-	adulte	Ind	Ind	IndInd	N/A	Cl_terminal
ALS	A	A-3	83	-	adulte	M	Dec_dor	Fe	E-O	Cl_terminal
ALS	A	A-3	84	-	ado_10-14	Ind	Dec_dor	Ff	E-O	Cl_terminal
ALS	A	A-3	86	-	adulte_moyen	M	Dec_lat G	SFf	E-O	Cl_terminal
ALS	A	A-3	88	-	adulte_moyen	M	Dec_dor	SFe	E-O	Cl_recent
ALS	A	A-3	89	-	adulte_jeune	M	Dec_lat G	Ff	E-O	Cl_recent
ALS	A	A-3	90	-	adulte_jeune	M	Dec_lat D	Ff	S-N	Cl_terminal
ALS	A	A-3	91	-	adulte	Ind	Ind	Indf	N-S	Cl_recent
ALS	A	A-3	92	-	adulte_age	M	Dec_dor	Ee	E-O	PostCl
ALS	A	A-3	94	-	enfant_1-4	Ind	Dec_lat D	Ff	E-O	Cl_terminal
ALS	A	A-3	95	-	adulte_jeune	Ind	Ind	IndInd	N/A	Cl_terminal
ALS	A	A-3	96	-	adulte_jeune	F	Dec_dor	Sfe	E-O	Cl_recent

LISTE DES INHUMATIONS

ALS	A	A-3	98	-	adulte_jeune	M	Dec_dor	Ee	S-N	Cl_ancien
ALS	A	A-XXVI	11	A	adulte_jeune	F	Ind	IndInd	N/A	Cl_recent
ALS	A	A-XXVI	11	B	enfant_1-4	Ind	Ind	IndInd	N/A	Cl_recent
ALS	A	M39	1	A	adulte	Ind	Dec_dor	IndInd	S-N	Cl_recent
ALS	A	M39	1	B	enfant_1-4	Ind	Ind	IndInd	Ind	Cl_recent
ALS	B	B-1	127	A	enfant_1-4	Ind	Dec_dor	Sfe	SO-NE	PreCl_moyen
ALS	B	B-1	127	B	enfant_1mois_1an	Ind	Dec_dor	Sfe	SO-NE	PreCl_moyen
ALS	B	B-1	127	C	enfant_1mois_1an	Ind	Ind	IndInd	Ind	PreCl_moyen
ALS	B	B-1	53	-	adulte	F	Dec_dor	Estf	N-S	PreCl_recent
ALS	B	B-1	65	-	adulte_jeune	M	Vertical	SFf	E	PreCl_ancien
ALS	B	B-2	101	-	enfant_1-4	Ind	Ind	IndInd	N/A	PreCl_recent
ALS	B	B-2	108	-	adulte_jeune	Ind	Dec_dor	Ee	N-S	PreCl_recent
ALS	B	B-2	110	-	adulte_moyen	Ind	Dec_dor	Sfe	S-N	PreCl_recent
ALS	B	B-2	119	-	adulte_moyen	M	Dec_dor	SFf	O-E	PreCl_recent
ALS	B	B-2	124	-	adulte_jeune	F	Dec_lat_G	SFsf	O-E	PreCl_moyen
ALS	B	B-2	125	-	enfant_1-4	Ind	Ind	IndInd	N/A	PreCl_moyen
ALS	B	B-2	129	-	adulte_jeune	M	Dec_lat_G	Fsf	S-N	PreCl_moyen
ALS	B	B-3	105	-	adulte_jeune	M	Dec_dor	Ee	E-O	PreCl_recent
ALS	B	B-3	99	-	adulte	M	Dec_dor	Ee	E-O	PreCl_recent
ALS	B	B-4	135	-	adulte_jeune	M	Dec_lat_D	Fsf	NE-SO	PreCl_moyen
ALS	C	C-N	41	-	adulte_moyen	M	Dec_dor	Ee	O-E	Cl_ancien
ALS	Settlement	M10	123	-	enfant_1-4	Ind	Dec_dor	Ff	NO-SF	Cl_recent
ALS	Settlement	M10	130	-	ado_10-14	Ind	Dec_dor	Ff	O-E	Cl_ancien
ALS	Settlement	M17	102	-	adulte	Ind	Dec_lat_D	SFf	N-S	Cl_recent
ALS	Settlement	M17	107	-	adulte_moyen	F	Dec_dor	Ee	SE-NO	PreCl_recent
ALS	Settlement	M18	103	-	adulte	Ind	Dec_lat_D	SFf	O-E	Cl_ancien
ALS	Settlement	M18	104	-	adulte_jeune	Ind	Dec_dor	Ee	E-O	PreCl_recent
ALS	Settlement	M2	12	-	immature_ind	Ind	Ind	Ff	NE-SO	Cl_ancien
ALS	Settlement	M2	13	-	adulte_age	M	Dec_dor	Ee	S-N	PreCl_recent
ALS	Settlement	M2	14	-	adulte	F	Dec_dor	SFf	E-O	PreCl_recent
ALS	Settlement	M2	15	-	adulte_jeune	Ind	Ind	IndInd	E-O	PostCl
ALS	Settlement	M2	16	-	adulte	Ind	Dec_lat_G	SFf	E-O	Cl_recent
ALS	Settlement	M2	17	-	enfant_1-4	Ind	Ind	IndInd	N/A	Cl_recent
ALS	Settlement	M2	18	-	adulte	Ind	Dec_dor	Indf	N-S	Cl_recent

LISTE DES INHUMATIONS

ALS	Settlement	M2	19	-	adulte	F	Ind	Ff	E-O	PostCl
ALS	Settlement	M2	20	-	adulte	Ind	Ind	IndInd	N/A	PostCl
ALS	Settlement	M2	21	-	adulte	M	Vertical	Ff	N	PostCl
ALS	Settlement	M2	22	-	adulte	M	Dec_dor	Indf	O-E	Cl_recent
ALS	Settlement	M2	23	-	adulte_moyen	M	Dec_dor	SFf	NE-SO	PostCl
ALS	Settlement	M2	24	-	adulte	Ind	Ind	IndInd	Ind	Cl_recent
ALS	Settlement	M2	25	-	adulte	Ind	Dec_dor	Sfe	E-O	Cl_recent
ALS	Settlement	M2	26	-	adulte	Ind	Ind	Indf	Ind	Ind
ALS	Settlement	M2	27	-	adulte	F	Dec_lat_G	Ff	S-N	Cl_recent
ALS	Settlement	M2	28	-	adulte	Ind	Dec_dor	Inde	O-E	Cl_recent
ALS	Settlement	M2	29	-	immature_ind	Ind	Ind	IndInd	N/A	Cl_recent
ALS	Settlement	M2	30	-	adulte	F	Dec_lat_D	Ef	N-S	Cl_recent
ALS	Settlement	M2	31	-	adulte	F	Dec_lat_G	SFsf	SF-NO	Cl_ancien
ALS	Settlement	M2	32	-	adulte	Ind	Ind	Indf	N/A	Cl_recent
ALS	Settlement	M2	7	-	adulte	Ind	Dec_lat_G	Ff	SO-NE	Cl_ancien
ALS	Settlement	M2	8	-	adulte	M	Dec_dor	Ee	S-N	Cl_ancien
ALS	Settlement	M20	106	-	adulte_jeune	Ind	Dec_dor	Ff	N-S	Cl_ancien
ALS	Settlement	M20	122	-	adulte_jeune	Ind	Dec_lat_D	Ff	N-S	Cl_ancien
ALS	Settlement	M22	109	-	adulte_moyen	Ind	Dec_dor	Ee	SF-NO	Cl_recent
ALS	Settlement	M25	78	-	adulte_jeune	Ind	Dec_dor	Ssf	NO-SF	Cl_recent
ALS	Settlement	M25	79	-	ado_15-18	Ind	Dec_lat_G	Ssf	E-O	Cl_recent
ALS	Settlement	M25	80	-	adulte_jeune	Ind	Dec_dor	FInd	S-N	Cl_recent
ALS	Settlement	M25	87	-	enfant_1-4	Ind	Dec_dor	Ssf	NO-SF	Cl_recent
ALS	Settlement	M26	93	-	adulte	M	Dec_dor	Sfe	N-S	Cl_recent
ALS	Settlement	M26	97	A	adulte	F	Ind	IndInd	N/A	PreCl_recent
ALS	Settlement	M26	97	B	enfant_1-4	Ind	Ind	IndInd	N/A	PreCl_recent
ALS	Settlement	M36	114	-	adulte_moyen	Ind	Ind	SfInd	N-S	Cl_ancien
ALS	Settlement	M36	115	-	adulte_age	M	Dec_dor	SFf	N-S	Cl_ancien
ALS	Settlement	M36	116	-	adulte_age	F	Dec_lat_G	Ff	S-N	Cl_ancien
ALS	Settlement	M36	118	-	adulte_jeune	M	Dec_dor	SFsf	N-S	Cl_ancien
ALS	Settlement	M37	117	-	adulte_moyen	M	Dec_dor	Sfe	O-E	Cl_ancien
ALS	Settlement	M38	112	-	adulte_moyen	M	Dec_lat_D	Ff	N-S	Cl_ancien
ALS	Settlement	M38	113	-	adulte	Ind	Ind	IndInd	Ind	Cl_ancien
ALS	Settlement	M40	133	A	enfant_5-9	Ind	Dec_lat_G	Ff	E-O	Cl_recent

LISTE DES INHUMATIONS

ALS	Settlement	M40	133	B	enfant 1-4	Ind	Ind	IndInd	Ind	Cl_recent
ALS	Settlement	M41	132	-	adulte	Ind	Dec_lat D	Indf	N-S	Cl_recent
ALS	Settlement	M7	131	-	adulte_moyen	M ?	Dec_dor	EInd	S-N	PreCl_moyen
ALS	Settlement	M8	134	-	enfant 5-9	Ind	Dec_lat D	SFf	N-S	Cl_ancien
ALS	Settlement	M8	136	-	enfant 1-4	Ind	Ind	IndInd	Ind	Cl_ancien
CALAKMUL										
CLK	Plaza_Central	B	11-10	-	adulte	Ind	Dec_dor	SFInd	N-S	Ind
CLK	Plaza_Central	B	11-2	-	adulte_moyen	M	Dec_dor	Fe	E-O	Cl_terminal
CLK	Plaza_Central	B	11-3	-	adulte	Ind	Ind	IndInd	N/A	Cl
CLK	Plaza_Central	B	11-4	-	adulte	Ind	Ind	IndInd	N/A	Cl
CLK	Plaza_Central	B	11-8	-	adulte	Ind	Ind	IndInd	N/A	Ind
CLK	Plaza_Central	III	11-1	-	adulte_jeune	M	Dec_dor	Ee	N-S	Cl_ancien
CLK	Plaza_Central	III	11-5	-	adulte_moyen	M	Dec_dor	Fe	E-O	Cl
CLK	Plaza_Central	III	11-6	-	adulte_moyen	M	Dec_dor	Ee	E-O	Cl
CLK	Plaza_Central	III	11-7	-	adulte_moyen	F ?	Dec_dor	Ee	E-O	Cl
CLK	Plaza_Central	III	11-9	-	enfant 1-4	Ind	Dec_dor	Ff	Ind	Cl_ancien
CANCUEN										
CNC	Corredor_este	53	-	-	adulte	Ind	Dec_dor	Ee	N-S	
CNC	K6-28	6	-	-	adulte_jeune	F	Dec_dor	Ee	N-S	
CNC	K6-34	11	-	-	Ind	Ind	Ind	IndInd	N/A	
CNC	K7-3	50	-	-	adulte_jeune	Ind	Dec_dor	Ee	S-N	
CNC	K9-7	73	-	-	adulte_moyen	M ?	Dec_dor	Ee	S-N	
CNC	K9-7	74	-	-	immature_ind	Ind	Dec_dor	Ee	N-S	
CNC	L2-2	1-99	-	-	adulte	Ind	Dec_dor	Ee	E-O	
CNC	L7-1	83	-	-	adulte_jeune	Ind	Dec_dor	Ff	S-N	
CNC	M10-3	49	-	-	adulte_jeune	F	Dec_dor	Ee	N-S	
CNC	N8-1	16	-	-	Ind	Ind	Ind	IndInd	Ind	
CNC	Patio_oeste	12	-	-	adulte_jeune	M	Dec_dor	Est	N-S	
CNC	J6	10	-	-	adulte_moyen	F	Dec_dor	Ee	N-S	
CNC	K6	1	-	-	adulte_jeune	M ?	Dec_dor	Ee	N-S	
CNC	K6	2	-	-	adulte_jeune	Ind	Dec_dor	Ee	N-S	
CNC	K6	4	-	-	Ind	Ind	Ind	IndInd	Ind	
CNC	K7	31	-	-	adulte_moyen	F	Dec_dor	EInd	E-O	

LISTE DES INHUMATIONS

CNC	K7	K7-2	8	-	adulte_jeune	Ind	Ind	IndInd	Ind
CNC	K7	K7-20	3	-	immature_ind	Ind	Ind	IndInd	N-S
CNC	K7	K7-23	5	-	adulte	M ?	Dec_dor	Ee	N-S
CNC	K8	K8-11	65	-	immature_ind	Ind	Dec_dor	Ee	E-O
CNC	K8	K8-11	72	-	adulte_moyen	F	Dec_dor	Ee	E-O
CNC	K8	K8-2	9	-	adulte_jeune	Ind	Ind	IndInd	N/A
CNC	K9	K9-6	63	-	adulte_jeune	Ind	Dec_dor	EInd	E-O
CNC	K9	K9-6	64	-	immature_ind	Ind	Dec_dor	IndInd	E-O
CNC	L6	L6-1	37	-	adulte_age	F	Dec_dor	Fe	N-S
CNC	L6	L6-1	7	-	immature_ind	Ind	Dec_dor	Ee	O-E
CNC	L7	L7-1	75	-	adulte_moyen	F	Dec_dor	Ee	O-E
CNC	L7	L7-27	77	-	adulte_moyen	M ?	Dec_dor	Ee	E-O
CNC	L8	L8-1	86	-	immature_ind	Ind	Dec_dor	Ee	N-S
CNC	L8	L8-2	78	-	adulte_moyen	M	Dec_dor	Ee	E-O
CNC	L8	L8-2	79	-	adulte_moyen	M	Dec_dor	Fe	S-N
CNC	L8	L8-2	80	-	adulte_moyen	F	Vertical	Ff	NO
CNC	L8	L8-2	84	-	Ind	Ind	Dec_dor	Ee	N-S
CNC	L8	L8-2	88	-	adulte_moyen	M	Dec_dor	Ee	N-S
CNC	L8	L8-2	89	-	adulte_jeune	F ?	Dec_dor	Ee	N-S
CNC	L8	L8-6	51	-	adulte_jeune	M	Dec_dor	Ee	O-E
CNC	L9	L9-10	52	-	adulte_jeune	Ind	Dec_dor	Ee	SE-NO
CNC	L9	L9-5	85	-	adulte_moyen	M	Dec_dor	Ee	E-O
CNC	L9	L9-5	87	-	adulte_jeune	F ?	Dec_dor	Ee	E-O
CNC	L9	L9-5	92	-	adulte_moyen	Ind	Dec_dor	Ee	S-N
CNC	L9	L9-5	93	-	immature_ind	Ind	Dec_dor	Ee	N-S
CNC	L9	L9-5	94	-	immature_ind	Ind	Dec_dor	Ee	N-S
CNC	L9	L9-5	95	-	immature_ind	Ind	Dec_dor	Ee	N-S
CNC	L9	L9-8	43	-	immature_ind	Ind	Ind	IndInd	E-O
CNC	L9	L9-8	44	-	immature_ind	Ind	Dec_dor	Ee	NO-SF
CNC	L9	L9-8	45	-	adulte_age	F	Dec_dor	Ee	N-S
CNC	M10	M10-4	47	-	adulte_jeune	Ind	Dec_dor	Ee	E-O
CNC	M10	M10-4	48	-	adulte_moyen	F ?	Dec_dor	Ee	E-O
CNC	M10	M10-5	18	-	immature_ind	Ind	Dec_dor	Ee	N-S
CNC	M10	M10-5	19	-	immature_ind	Ind	Dec_dor	Ee	S-N

LISTE DES INHUMATIONS

CNC	M10	M10-7	23	-	adulte_moyen	F ?	Dec_dor	Ee	N-S
CNC	M10	M10-7	24	-	adulte_jeune	Ind	Dec_dor	Ee	S-N
CNC	M10	M10-7	25	-	adulte_moyen	F	Dec_dor	Ee	O-E
CNC	M10	M10-7	26	-	adulte_jeune	M ?	Dec_dor	Ee	N-S
CNC	M6	M6	32	-	adulte_jeune	M	Dec_dor	Ee	N-S
CNC	M6	M6-17	61	-	adulte_moyen	M	Dec_dor	Ee	E-O
CNC	M6	M6-18	56	-	immature_ind	Ind	Dec_lat_D	Sff	E-O
CNC	M6	M6-18	57	-	immature_ind	Ind	Dec_dor	Ee	E-O
CNC	M6	M6-18	58	-	immature_ind	Ind	Ind	IndInd	Ind
CNC	M6	M6-18	59	-	adulte_jeune	F ?	Vertical	Fsf	N
CNC	M6	M6-19	14	-	adulte_jeune	Ind	Ind	IndInd	Ind
CNC	M6	M6-19	60	-	adulte_jeune	F ?	Dec_dor	Ee	E-O
CNC	M6	M6-19	62	-	adulte	Ind	Vertical	Ff	O
CNC	M6	M6-20	15	-	adulte_jeune	Ind	Ind	IndInd	Ind
CNC	M7	M7-5	90	-	immature_ind	Ind	Ind	IndInd	Ind
CNC	M7	M7-5	91	-	immature_ind	Ind	Ind	IndInd	Ind
CNC	M8	M8-1	20	A	adulte_moyen	M	Dec_dor	Ee	N-S
CNC	M8	M8-1	20	B	immature_ind	Ind	Ind	IndInd	Ind
CNC	M8	M8-2	76	-	adulte_age	F ?	Dec_dor	Ee	SE-NO
CNC	M8	M8-2	82	-	adulte_moyen	M	Dec_dor	Ee	E-O
CNC	M9	M9-1	36	-	immature_ind	Ind	Dec_dor	Ee	E-O
CNC	M9	M9-1	38	-	immature_ind	Ind	Dec_dor	Ee	E-O
CNC	M9	M9-15	21	-	adulte	Ind	Dec_dor	Ee	E-O
CNC	M9	M9-15	22	-	adulte_jeune	F	Dec_dor	Esf	NO-SF
CNC	M9	M9-15	27	-	adulte_moyen	F	Dec_dor	Ee	NE-SO
CNC	M9	M9-15	28	A	adulte_jeune	F ?	Dec_dor	Ee	N-S
CNC	M9	M9-15	28	B	adulte_moyen	M ?	Dec_lat_G	Ff	E-O
CNC	M9	M9-16	46	-	adulte_jeune	M ?	Dec_dor	Ee	N-S
CNC	M9	M9-16	54	-	adulte_moyen	Ind	Dec_dor	Ee	N-S
CNC	M9	M9-17	39	-	adulte_moyen	M	Dec_dor	Ee	S-N
CNC	M9	M9-17	40	-	enfant_1mois_Tan	Ind	Dec_dor	Ee	S-N
CNC	M9	M9-17	41	-	adulte_age	M	Dec_dor	Ee	O-E
CNC	M9	M9-17	42	-	adulte_age	F	Dec_dor	Ee	O-E
CNC	M9	M9-18	55	-	adulte_jeune	Ind	Dec_dor	Ee	S-N

LISTE DES INHUMATIONS

CNC	N11	N11-1	66	-	adulte_moyen	Ind	Dec_dor	Ee	N-S	Cl_recent
CNC	N11	N11-1	67	-	adulte_moyen	Ind	Dec_dor	Fe	S-N	Cl_recent
CNC	N11	N11-2	68	-	adulte_moyen	M ?	Dec_dor	Ee	E-O	Cl_recent
CNC	N11	N11-2	69	-	immature_ind	Ind	Dec_dor	Ee	N-S	Cl_recent
CNC	N11	N11-2	71	-	immature_ind	Ind	Dec_dor	Ee	S-N	Cl_recent
CNC	N9	N9-1	17	-	adulte_moyen	F	Dec_dor	Ee	NO-SF	Cl_recent
CARACOL										
CRC	Acropole_centrale	Place_centrale	C206B-1	1	adulte	Ind	Dec_dor	Ee	S-N	Cl_recent
CRC	Acropole_NE	B33	C181B-1	-	adulte	F ?	Dec_dor	Ee	E-O	Cl_ancien
CRC	Acropole_NE	F2	C79B-3	-	adulte_age	M ?	Dec_dor	Esf	S-N	Cl_recent
CRC	Acropole_S	D9	C164B-1	A	adulte_age	Ind	Dec_dor	Ee	S-N	Cl_recent
CRC	Acropole_S	D9	C164B-1	B	adulte	Ind	Ind	IndInd	Ind	Cl_recent
CRC	Acropole_S	D9	C164B-2	-	adulte	Ind	Ind	Ee	N-S	Cl_recent
CRC	Acropole_S	D9	C164B-3	-	enfant_1-4	Ind	Ind	IndInd	Ind	Cl_recent
CRC	Acropole_S	D9	C164B-4	-	Ind	Ind	Dec_dor	Inde	N-S	Cl_recent
CRC	Acropole_S	F2	C79B-1	-	adulte_age	M	Dec_dor	Ff	S-N	Cl_recent
CRC	Alegre	L48	C199B-1	A	adulte	Ind	Ind	IndInd	N/A	Cl_recent
CRC	Alegre	L48	C199B-1	B	adulte	Ind	Ind	IndInd	N/A	Cl_recent
CRC	Alegre	L48	C199B-2	A	adulte_jeune	Ind	Ind	IndInd	N/A	Cl_recent
CRC	Alegre	L48	C199B-2	B	adulte	Ind	Ind	IndInd	N/A	Cl_recent
CRC	Alegre	L48	C199B-3	A	enfant_5-9	Ind	Ind	IndInd	N/A	Cl_recent
CRC	Alegre	L48	C199B-3	B	adulte	M	Ind	IndInd	N/A	Cl_recent
CRC	Alegre	L48	C199B-3	C	adulte	F	Ind	IndInd	N/A	Cl_recent
CRC	Alegre	L48	C199B-3	C	adulte_age	Ind	Ind	IndInd	N/A	Cl_recent
CRC	Alta_Baja_Vista	F33	C185B-10	A	adulte	M	Dec_dor	Ee	N-S	Cl_recent
CRC	Alta_Baja_Vista	F33	C185B-10	B	adulte	M	Ind	IndInd	N/A	Cl_recent
CRC	Alta_Baja_Vista	F33	C185B-10	C	adulte	F	Ind	IndInd	N/A	Cl_recent
CRC	Alta_Baja_Vista	F33	C185B-10	D	adulte	Ind	Ind	IndInd	N/A	Cl_recent
CRC	Alta_Baja_Vista	F33	C185B-13	A	adulte_moyen	M ?	Dec_dor	Ee	N-S	Cl_recent
CRC	Alta_Baja_Vista	F33	C185B-13	B	adulte	Ind	Ind	IndInd	N/A	Cl_recent
CRC	Alta_Baja_Vista	F33	C185B-13	C	adulte	Ind	Ind	IndInd	N/A	Cl_recent
CRC	Alta_Baja_Vista	F33	C185B-13	D	adulte	Ind	Ind	IndInd	N/A	Cl_recent
CRC	Alta_Baja_Vista	F33	C185B-4	A	adulte	F	Dec_dor	Ee	S-N	Cl_recent

LISTE DES INHUMATIONS

CRC	Alta_Baja_Vista	F33	C185B-4	B	adulte	Ind	Ind	IndInd	N/A	CL_recent
CRC	Alta_Baja_Vista	F34	C185C-1	A	adulte	Ind	Dec_dor	Ee	S-N	CL_recent
CRC	Alta_Baja_Vista	F34	C185C-1	B	enfant_1-4	Ind	Ind	IndInd	Ind	CL_recent
CRC	Alta_Baja_Vista	F34	C185C-1	C	enfant_1-4	Ind	Ind	IndInd	Ind	CL_recent
CRC	Alta_Baja_Vista	F36	C184D-3	-	adulte_moyen	F	Dec_dor	Ee	E-O	CL_recent
CRC	Alta_Baja_Vista	F36	C184D-4	-	enfant_1-4	Ind	Dec_dor	Ee	E-O	CL_recent
CRC	Alta_Baja_Vista	F36	C184D-6	A	adulte_age	Ind	Ind	IndInd	O-E	CL_recent
CRC	Alta_Baja_Vista	F36	C184D-6	B	adulte_age	Ind	Ind	IndInd	Ind	CL_recent
CRC	Alta_Baja_Vista	F36	C184D-6	C	adulte_age	Ind	Ind	IndInd	Ind	CL_recent
CRC	Alta_Baja_Vista	F39	C184B-2	-	adulte_moyen	F?	Ind	Ff	Ind	CL_terminal
CRC	Alta_Baja_Vista	F39	C184B-6	-	adulte	M?	Dec_dor	Ee	N-S	CL_recent
CRC	Alta_Baja_Vista	F39	C184B-7	-	adulte	Ind	Dec_dor	Inde	S-N	CL_recent
CRC	B42	B40	C171G-2	A	adulte	Ind	Ind	IndInd	Ind	CL_recent
CRC	B42	B40	C171G-2	B	immature_ind	Ind	Ind	IndInd	Ind	CL_recent
CRC	B42	B42	C171B-2	A	adulte	F	Dec_dor	Ee	N-S	CL_recent
CRC	B42	B42	C171B-2	B	adulte_jeune	M?	Ind	IndInd	Ind	CL_recent
CRC	B42	B42	C171B-2	C	adulte	F	Ind	IndInd	Ind	CL_recent
CRC	B42	B42	C171B-2	D	adulte	M	Ind	IndInd	Ind	CL_recent
CRC	B42	B42	C171B-2	E	immature_ind	Ind	Ind	IndInd	Ind	CL_recent
CRC	B42	B42	C171B-2	F	immature_ind	Ind	Ind	IndInd	Ind	CL_recent
CRC	B42	B42	C171B-2	G	adulte_jeune	M	Ind	IndInd	Ind	CL_recent
CRC	B42	B42	C171B-3	A	adulte	Ind	Dec_dor	Ee	N-S	CL_recent
CRC	B42	B42	C171B-3	B	enfant_1-4	Ind	Ind	IndInd	N/A	CL_recent
CRC	B42	B42	C171B-3	C	enfant_1-4	Ind	Ind	IndInd	N/A	CL_recent
CRC	B42	B42	C171B-6	-	enfant_1-4	Ind	Dec_dor	Ee	N-S	CL_recent
CRC	B42	B42	C171B-7	A	adulte	Ind	Ind	IndInd	Ind	CL_recent
CRC	B42	B42	C171B-7	B	enfant_1-4	Ind	Ind	IndInd	Ind	CL_recent
CRC	B42	B42	C171B-9	A	adulte	Ind	Dec_dor	Ee	S-N	CL_recent
CRC	B42	B42	C171B-9	B	adulte_age	Ind	Dec_dor	Ee	S-N	CL_recent
CRC	Bimbo	L13	C193F-1	-	adulte	F?	Ind	IndInd	O-E	Ind
CRC	Bimbo	L7	C193B-2	A	adulte	M	Ind	IndInd	Ind	CL_recent
CRC	Bimbo	L7	C193B-2	B	adulte	M	Ind	IndInd	Ind	CL_recent
CRC	Bimbo	L7	C193B-2	C	adulte	M	Ind	IndInd	Ind	CL_recent
CRC	Bimbo	L7	C193B-2	D	adulte	M	Ind	IndInd	Ind	CL_recent

LISTE DES INHUMATIONS

CRC	Bimbo	L7	C193B-2	E	adulte	F	Ind	IndInd	Ind	CL_recent
CRC	Bimbo	L7	C193B-2	F	adulte	Ind	Ind	IndInd	Ind	CL_recent
CRC	Bimbo	L7	C193B-2	G	adulte	Ind	Ind	IndInd	Ind	CL_recent
CRC	Bimbo	L7	C193B-2	H	adulte	Ind	Ind	IndInd	Ind	CL_recent
CRC	Bimbo	L7	C193B-2	I	adulte	Ind	Ind	IndInd	Ind	CL_recent
CRC	Bimbo	L7	C193B-2	J	adulte	Ind	Ind	IndInd	Ind	CL_recent
CRC	Bimbo	L7	C193B-2	K	adulte	Ind	Ind	IndInd	Ind	CL_recent
CRC	Bimbo	L7	C193B-2	L	adulte	Ind	Ind	IndInd	Ind	CL_recent
CRC	Bimbo	L7	C193B-2	M	adulte	Ind	Ind	IndInd	Ind	CL_recent
CRC	Bimbo	L7	C193B-2	N	adulte	Ind	Ind	IndInd	Ind	CL_recent
CRC	Bimbo	L7	C193B-3	A	adulte	Ind	Dec_dor	Ee	S-N	CL_recent
CRC	Bimbo	L7	C193B-3	B	adulte	M	Ind	IndInd	N/A	CL_recent
CRC	Bimbo	L7	C193B-3	C	adulte	F	Ind	IndInd	N/A	CL_recent
CRC	Bimbo	L7	C193B-3	D	adulte	Ind	Ind	IndInd	N/A	CL_recent
CRC	Bimbo	L7	C193B-3	E	adulte	Ind	Ind	IndInd	N/A	CL_recent
CRC	Bimbo	L7	C193B-3	F	adulte	Ind	Ind	IndInd	N/A	CL_recent
CRC	Bimbo	L7	C193B-3	G	adulte	Ind	Ind	IndInd	N/A	CL_recent
CRC	Bimbo	L7	C193B-3	H	adulte	Ind	Ind	IndInd	N/A	CL_recent
CRC	Bimbo	L7	C193B-4	H	adulte	Ind	Ind	IndInd	Ind	CLancien
CRC	Caana_ouest	B36	C168H-1	-	adulte_age	Ind	Ind	IndInd	Ind	CLancien
CRC	Caana_ouest	B36	C168H-3	-	adulte	Ind	Ind	IndInd	N-S	CLancien
CRC	Caana_ouest	B53	C169B-1	A	ado_15-18	Ind	Dec_dor	Ff	S-N	CLancien
CRC	Caana_ouest	B53	C169B-1	B	adulte	Ind	Vertical	Ff	N/A	CLancien
CRC	Caana_ouest	B53	C169B-1	C	sub-adulte_18-20	Ind	Ind	IndInd	N/A	CLancien
CRC	Chalpat	F11	C186B-3	A	adulte	Ind	Dec_dor	EInd	S-N	CL_recent
CRC	Chalpat	F11	C186B-3	B	adulte_age	Ind	Ind	IndInd	N/A	CL_recent
CRC	Chalpat	F11	C186B-3	C	adulte_age	Ind	Ind	IndInd	N/A	CL_recent
CRC	Chalpat	F11	C186B-4	A	adulte	Ind	Procurbitus	Ee	S-N	CL_recent
CRC	Chalpat	F11	C186B-4	B	adulte	F ?	Ind	IndInd	N/A	CL_recent
CRC	Chalpat	F14	C186D-1	A	adulte	Ind	Dec_dor	Fe	N-S	CL_recent
CRC	Chalpat	F14	C186D-1	B	adulte	Ind	Ind	IndInd	Ind	CL_recent
CRC	Chalpat	F14	C186D-2	-	enfant_1-4	Ind	Ind	IndInd	Ind	CL_recent
CRC	Culebras	C20	C179B-2	-	adulte_jeune	Ind	Ind	IndInd	Ind	CL_recent
CRC	Culebras	C20	C179B-3	-	adulte_age	M	Ind	IndInd	N/A	CL_recent

LISTE DES INHUMATIONS

CRC	Culebras	C20	C179B-4	A	adulte_age	M	Procubitus	Fe	N-S	Cl_recent
CRC	Culebras	C20	C179B-4	B	adulte_jeune	M	Ind	IndInd	N/A	Cl_recent
CRC	Culebras	C20	C179B-6	-	adulte	M	Dec_dor	Inde	N-S	Cl_recent
CRC	Culebras	C20	C179B-7	A	adulte	F	Ind	IndInd	N/A	Cl_recent
CRC	Culebras	C20	C179B-7	B	adulte	Ind	Ind	IndInd	N/A	Cl_recent
CRC	Culebras	C20	C179B-7	C	adulte	Ind	Ind	IndInd	N/A	Cl_recent
CRC	Culebras	C20	C179B-7	D	adulte	Ind	Ind	IndInd	N/A	Cl_recent
CRC	Culebras	C20	C179B-7	E	adulte	Ind	Ind	IndInd	N/A	Cl_recent
CRC	Culebras	C20	C179B-7	F	adulte	Ind	Ind	IndInd	N/A	Cl_recent
CRC	Culebras	C20	C179B-7	G	adulte	Ind	Ind	IndInd	N/A	Cl_recent
CRC	Culebras	C21	C179D-2	-	adulte_jeune	M ?	Dec_dor	Ee	N-S	Cl_ancien
CRC	Culebras	C22	C179E-1	A	adulte	M	Ind	IndInd	N/A	Ind
CRC	Culebras	C22	C179E-1	B	enfant_5-9	Ind	Ind	IndInd	N/A	Ind
CRC	Dormir	L56	C200B-2	-	adulte_moyen	Ind	Ind	IndInd	Ind	Cl_recent
CRC	Dos_Aguadas	K19	C188B-8	A	adulte	Ind	Dec_dor	Ee	S-N	Cl_recent
CRC	Dos_Aguadas	K19	C188B-8	B	adulte	M	Ind	IndInd	Ind	Cl_recent
CRC	Dos_Aguadas	K19	C188B-8	C	adulte	Ind	Ind	IndInd	Ind	Cl_recent
CRC	Dos_Aguadas	K19	C188B-8	D	adulte	Ind	Ind	IndInd	Ind	Cl_recent
CRC	Dos_Aguadas	K19	C188B-8	E	adulte	Ind	Ind	IndInd	Ind	Cl_recent
CRC	Dos_Aguadas	K19	C188B-8	F	adulte	Ind	Ind	IndInd	Ind	Cl_recent
CRC	Dos_Aguadas	K19	C188B-8	G	adulte	Ind	Ind	IndInd	Ind	Cl_recent
CRC	Dos_Aguadas	K19	C188B-8	H	adulte	Ind	Ind	IndInd	Ind	Cl_recent
CRC	Dos_Aguadas	K19	C188B-8	I	adulte	Ind	Ind	IndInd	Ind	Cl_recent
CRC	Dos_Aguadas	K19	C188B-8	J	adulte	Ind	Ind	IndInd	Ind	Cl_recent
CRC	Dulce	L19	C194B-1	-	adulte	M	Ind	IndInd	Ind	Cl_terminal
CRC	Dulce	L19	C194B-2	-	adulte	F	Dec_dor	Ee	S-N	Cl_recent
CRC	Dulce	L19	C194B-5	A	adulte_age	Ind	Ind	IndInd	Ind	Cl_recent
CRC	Dulce	L19	C194B-5	B	adulte_age	Ind	Ind	IndInd	Ind	Cl_recent
CRC	Dulce	L19	C194B-5	C	adulte_age	Ind	Ind	IndInd	Ind	Cl_recent
CRC	Dulce	L19	C194B-5	D	adulte_age	Ind	Ind	IndInd	Ind	Cl_recent
CRC	Dulce	L19	C194B-5	E	adulte_jeune	Ind	Ind	IndInd	Ind	Cl_recent
CRC	Dulce	L19	C194B-5	F	Ind	Ind	Ind	IndInd	Ind	Cl_recent
CRC	Dulce	L19	C194B-5	G	Ind	Ind	Ind	IndInd	Ind	Cl_recent
CRC	Galletas	L40	C196B-1	A	adulte	F ?	Ind	IndInd	N/A	PreCl_recent

LISTE DES INHUMATIONS

CRC	Galletas	L40	C196B-1	B	ado_15-18	Ind	Ind	IndInd	N/A	PreCl_recent
CRC	Galletas	L40	C196B-1	C	adulte	Ind	Ind	IndInd	N/A	PreCl_recent
CRC	GRB	12	C177F-1	A	adulte	Ind	Ind	Inde	Ind	Cl_recent
CRC	GRB	12	C177F-1	B	adulte	Ind	Ind	IndInd	Ind	Cl_recent
CRC	GRB	12	C177F-2	A	adulte	Ind	Ind	IndInd	Ind	Cl_recent
CRC	GRB	12	C177F-2	B	Ind	Ind	Ind	IndInd	Ind	Cl_recent
CRC	GRB	12	C177F-2	C	Ind	Ind	Ind	IndInd	Ind	Cl_recent
CRC	GRB	15	C177D-2	-	adulte	Ind	Dec_dor	Sfsf	S-N	Cl_terminial
CRC	GRB	15	C177D-3	-	adulte	Ind	Ind	IndInd	Ind	Cl_terminial
CRC	GRB	15	C177D-6	-	adulte	Ind	Dec_dor	Ee	N-S	Cl_terminial
CRC	GRB	15	C177D-7	-	Ind	Ind	Ind	IndInd	Ind	Cl_recent
CRC	L20	120	C172C-3	-	adulte	Ind	Dec_dor	Ee	S-N	Cl_recent
CRC	Migas	L75	C198B-4	-	adulte_jeune	Ind	Dec_dor	Ee	S-N	Cl_recent
CRC	Northwest	Ch_F1	C79E-1	A	adulte_jeune	M	Dec_dor	Ee	E-O	PreCl_recent
CRC	Northwest	Ch_F1	C79E-1	A	adulte	Ind	Ind	Inde	Ind	PreCl_recent
CRC	Northwest	F3	C79D-1	-	adulte_jeune	F ?	Ind	IndInd	N/A	Cl_recent
CRC	Palmitas	D29	C180B-2	A	adulte	F	Ind	IndInd	N/A	Cl_recent
CRC	Palmitas	D29	C180B-2	B	enfant_1-4	Ind	Ind	IndInd	N/A	Cl_recent
CRC	Palmitas	D29	C180B-2	C	adulte	Ind	Ind	IndInd	N/A	Cl_recent
CRC	Palmitas	D29	C180B-2	D	adulte	Ind	Ind	IndInd	N/A	Cl_recent
CRC	Palmitas	D29	C180B-2	E	adulte	Ind	Ind	IndInd	N/A	Cl_recent
CRC	Palmitas	D29	C180B-2	F	adulte	Ind	Ind	IndInd	N/A	Cl_recent
CRC	Palmitas	D29	C180B-2	G	adulte	Ind	Ind	IndInd	N/A	Cl_recent
CRC	Palmitas	D29	C180B-2	H	adulte	Ind	Ind	IndInd	N/A	Cl_recent
CRC	Palmitas	D29	C180B-2	I	adulte	Ind	Ind	IndInd	N/A	Cl_recent
CRC	Palmitas	D29	C180B-2	J	adulte	Ind	Ind	IndInd	N/A	Cl_recent
CRC	Palmitas	D29	C180B-2	K	adulte	Ind	Ind	IndInd	N/A	Cl_recent
CRC	Palmitas	D29	C180B-2	L	adulte	Ind	Ind	IndInd	N/A	Cl_recent
CRC	Palmitas	D29	C180B-2	M	adulte	Ind	Ind	IndInd	N/A	Cl_recent
CRC	Palmitas	D29	C180B-2	N	adulte	Ind	Ind	IndInd	N/A	Cl_recent
CRC	Palmitas	D29	C180B-2	O	adulte	Ind	Ind	IndInd	N/A	Cl_recent
CRC	Palmitas	D29	C180B-2	P	adulte	Ind	Ind	IndInd	N/A	Cl_recent
CRC	Palmitas	D29	C180B-2	Q	adulte	Ind	Ind	IndInd	N/A	Cl_recent
CRC	Palmitas	D29	C180B-3	-	adulte	Ind	Ind	IndInd	N/A	Ind

LISTE DES INHUMATIONS

CRC	Palmitas	D32	C180D-1	-	enfant_1mois_1an	Ind	Dec_dor	Ee	S-N	Cl_recent
CRC	Ramon	F24	C121G-3	-	adulte	F	Dec_dor	Ff	N-S	Cl_recent
CRC	Ramon	F24	C121G-4	A	adulte	F	Ind	IndInd	N/A	Cl_recent
CRC	Ramon	F24	C121G-4	B	adulte	Ind	Ind	IndInd	N/A	Cl_recent
CRC	Ramon	F24	C121G-5	-	adulte	F ?	Dec_dor	Inde	S-N	Cl_recent
CRC	Renegon	C47	C203B-10	A	adulte	M ?	Ind	IndInd	Ind	Cl_recent
CRC	Renegon	C47	C203B-10	B	adulte	M ?	Ind	IndInd	Ind	Cl_recent
CRC	Renegon	C47	C203B-10	C	adulte	F ?	Ind	IndInd	Ind	Cl_recent
CRC	Renegon	C47	C203B-10	D	adulte	Ind	Dec_dor	Ee	Ind	Cl_recent
CRC	Renegon	C47	C203B-10	E	adulte	Ind	Ind	IndInd	Ind	Cl_recent
CRC	Renegon	C47	C203B-10	F	adulte	Ind	Ind	IndInd	Ind	Cl_recent
CRC	Renegon	C47	C203B-10	G	adulte	Ind	Ind	IndInd	Ind	Cl_recent
CRC	Renegon	C47	C203B-10	H	adulte	Ind	Ind	IndInd	Ind	Cl_recent
CRC	Renegon	C47	C203B-10	I	adulte	Ind	Ind	IndInd	Ind	Cl_recent
CRC	Renegon	C47	C203B-10	J	enfant_5-9	Ind	Ind	IndInd	Ind	Cl_recent
CRC	Renegon	C47	C203B-14	A	adulte	Ind	Dec_dor	Ee	Ind	Cl_recent
CRC	Renegon	C47	C203B-14	B	adulte	Ind	Dec_dor	Ee	Ind	Cl_recent
CRC	Renegon	C47	C203B-14	C	adulte	Ind	Dec_dor	Ee	Ind	Cl_recent
CRC	Renegon	C47	C203B-14	D	adulte	Ind	Dec_dor	Ee	Ind	Cl_recent
CRC	Renegon	C47	C203B-15	A	enfant_1-4	Ind	Ind	IndInd	Ind	Cl_recent
CRC	Renegon	C47	C203B-15	B	enfant_5-9	Ind	Dec_dor	Ef	S-N	Cl_recent
CRC	Renegon	C47	C203B-16	A	adulte_age	F	Ind	IndInd	Ind	Cl_ancien
CRC	Renegon	C47	C203B-16	A	adulte_age	Ind	Ind	IndInd	Ind	Cl_ancien
CRC	Renegon	C47	C203B-2	A	adulte	Ind	Ind	IndInd	N-S	Cl_recent
CRC	Renegon	C47	C203B-2	B	ado_10-14	Ind	Ind	IndInd	Ind	Cl_recent
CRC	Renegon	C47	C203B-20	A	adulte	M	Dec_dor	Ff	S-N	Cl_recent
CRC	Renegon	C47	C203B-20	B	adulte	M ?	Ind	IndInd	N/A	Cl_recent
CRC	Renegon	C47	C203B-20	C	adulte_age	M ?	Ind	IndInd	N/A	Cl_recent
CRC	Renegon	C47	C203B-20	D	adulte	F ?	Ind	IndInd	N/A	Cl_recent
CRC	Renegon	C47	C203B-20	E	adulte	F ?	Ind	IndInd	N/A	Cl_recent
CRC	Renegon	C47	C203B-20	F	enfant_5-9	Ind	Ind	IndInd	N/A	Cl_recent
CRC	Renegon	C47	C203B-5	-	adulte	Ind	Ind	IndInd	Ind	Cl_recent
CRC	Renegon	C47	C203B-7	-	Ind	Ind	Ind	IndInd	Ind	Ind
CRC	Somrisa	L35	C201B-6	A	adulte	Ind	Ind	IndInd	N/A	Cl_recent

LISTE DES INHUMATIONS

CRC	Sonnisa	L35	C201B-6	B	adulte	Ind	Ind	Ind	Ind	Ind	N/A	Cl_recent
CRC	Sonnisa	L35	C201B-6	C	adulte	Ind	Dec_dor		Ff	S-N	Cl_recent	
CRC	Sonnisa	L35	C201B-6	D	adulte	M	Ind	Ind	Ind	Ind	Cl_recent	
CRC	Sonnisa	L35	C201B-6	E	adulte	Ind	Ind	Ind	Ind	Ind	Cl_recent	
CRC	Sonnisa	L35	C201B-6	F	adulte	Ind	Ind	Ind	Ind	Ind	Cl_recent	
CRC	Sonnisa	L35	C201B-6	G	adulte	Ind	Ind	Ind	Ind	Ind	Cl_recent	
CRC	Terraza	K34	C190B-2	A	Ind	Ind	Dec_dor		Ee	S-N	Cl_recent	
CRC	Terraza	K34	C190B-2	B	Ind	Ind	Ind	Ind	Ind	N/A	Cl_recent	
CRC	Terraza	K34	C190B-3	A	adulte	Ind	Ind	Ind	Ind	Ind	Cl_recent	
CRC	Terraza	K34	C190B-3	B	adulte	Ind	Ind	Ind	Ind	Ind	Cl_recent	
CRC	Terraza	K34	C190B-3	C	adulte	Ind	Ind	Ind	Ind	Ind	Cl_recent	
CRC	Terraza	K34	C190B-3	D	adulte	Ind	Ind	Ind	Ind	Ind	Cl_recent	
CRC	Terraza	K34	C190B-3	E	enfant_5-9	Ind	Ind	Ind	Ind	Ind	Cl_recent	
CRC	Terraza	K34	C190B-3	F	enfant_1-4	Ind	Ind	Ind	Ind	Ind	Cl_recent	
CRC	Terraza	K34	C190B-4	A	adulte	Ind	Dec_dor		Ee	S-N	Cl_recent	
CRC	Terraza	K34	C190B-4	B	adulte	Ind	Ind	Ind	Ind	Ind	Cl_recent	
CRC	Terraza	K34	C190B-4	C	adulte	Ind	Ind	Ind	Ind	Ind	Cl_recent	
CRC	Terraza	K34	C190B-4	D	adulte	M	Ind	Ind	Ind	Ind	Cl_recent	
CRC	Terraza	K34	C190B-4	E	adulte	M	Ind	Ind	Ind	Ind	Cl_recent	
CRC	Terraza	K34	C190B-4	F	enfant_5-9	Ind	Ind	Ind	Ind	Ind	Cl_recent	
CRC	Terraza	K34	C190B-4	F	enfant_5-9	Ind	Ind	Ind	Ind	Ind	Cl_recent	
CRC	Ultimo	B88	C49D-3	A	adulte_jeune	M ?	Ind	Ind	Ind	Ind	Cl_ancien	
CRC	Ultimo	B88	C49D-3	B	adulte_moyen	M ?	Ind	Ind	Ind	Ind	Cl_ancien	
CRC	Ultimo	B88	C49D-3	C	adulte	Ind	Ind	Ind	Ind	Ind	Cl_ancien	
CRC	Ultimo	B88	C49D-3	D	adulte	Ind	Ind	Ind	Ind	Ind	Cl_ancien	
CRC	Ultimo	B88	C49D-6	-	adulte_moyen	Ind	Dec_dor		Ee	S-N	Ind	
CRC	Ultimo	B88	C49D-8	-	adulte	M ?	Ind	Ind	Ind	Ind	Cl_recent	
CRC	Ultimo	B88	C49D-8	-	adulte	F ?	Ind	Ind	Ind	Ind	Cl_recent	
CRC	Ultimo	B88	C49D-9	A	adulte	Ind	Ind	Ind	Ind	Ind	Cl	
CRC	Ultimo	B88	C49D-9	B	adulte	Ind	Ind	Ind	Ind	Ind	Cl	
CRC	Ultimo	B88	C49D-9	C	adulte	Ind	Ind	Ind	Ind	Ind	Cl	
CRC	Vergonsozo	C38	C204B-4	A	adulte	F ?	Ind	Ind	Ind	Ind	Cl_recent	
CRC	Vergonsozo	C38	C204B-4	B	adulte	Ind	Ind	Ind	Ind	Ind	Cl_recent	
CRC	Vergonsozo	C38	C204B-4	C	adulte	Ind	Ind	Ind	Ind	Ind	Cl_recent	

LISTE DES INHUMATIONS

CRC	Vergonsoso	G38	C204B-4	D	adulte	Ind	Ind	IndInd	Ind	Cl_recent
CRC	Zumba	K26	C189B-11	-	adulte	Ind	Ind	IndInd	Ind	Cl_recent
CRC	Zumba	K26	C189B-12	-	adulte	Ind	Ind	IndInd	Ind	Cl_recent
CRC	Zumba	K26	C189B-7	A	adulte	Ind	Ind	IndInd	N/A	Cl_terминаl
CRC	Zumba	K26	C189B-7	B	adulte	Ind	Ind	IndInd	N/A	Cl_terминаl
CRC	Zumba	K26	C189B-7	C	adulte	Ind	Ind	IndInd	N/A	Cl_terминаl
CRC	Zumba	K26	C189B-7	D	adulte	Ind	Ind	IndInd	N/A	Cl_terминаl
CRC	Zumba	K26	C189B-7	E	adulte	Ind	Ind	IndInd	N/A	Cl_terминаl
CRC	Zumba	K26	C189B-7	F	adulte	Ind	Ind	IndInd	N/A	Cl_terминаl
CRC	Zumba	K26	C189B-7	G	adulte	Ind	Ind	IndInd	N/A	Cl_terминаl
CRC	Zumba	K26	C189B-7	H	adulte	Ind	Ind	IndInd	N/A	Cl_terминаl
COPAN										
CPN		11L-212	N-3	-	adulte_jeune	M ?	Dec_lat_D	Ff	NE-SO	Cl_ancien
CPN		11L-212	N-4	-	adulte_jeune	F ?	Procutibus	Ff	E-O	Cl_recent
CPN		11L-212	N-5	-	adulte_moyen	M	Procutibus	Ee	S-N	Cl_ancien
CPN		11L-212	N-6	-	immature_ind	Ind	Procutibus	IndInd	E-O	Cl_ancien
CPN		9M-103	N-54	-	immature_ind	Ind	Dec_lat_G	IndInd	N-S	Cl_recent
CPN		10L-168	N-40	-	adulte_jeune	Ind	Dec_dor	Ff	N-S	Cl_recent
CPN		10L-168	N-41	-	adulte	Ind	Dec_lat_G	Ff	N-S	Cl_recent
CPN		11K_16	N-21	-	adulte	Ind	Dec_dor	Sfe	N-S	Cl_recent
CPN		11K_16	N-22	-	adulte	Ind	Dec_lat_D	Ee	N-S	Cl_recent
CPN		11K-18	N-46	-	adulte_jeune	Ind	Dec_lat_G	Ff	NO-SF	Cl_recent
CPN		11L-7	N-2	-	adulte_jeune	M ?	Dec_dor	Ff	N-S	Cl_recent
CPN		12-G6	N-1	-	ado	M ?	Ind	IndInd	N-S	Cl_recent
CPN		7M-4	N-45	-	adulte	Ind	Dec_dor	Inde	NO-SF	Cl_recent
CPN		7M-8	N-48	-	adulte_jeune	Ind	Dec_dor	FInd	N-S	Ind
CPN		7M-8	N-49	-	adulte	Ind	Ind	IndInd	N/A	Cl_recent
CPN		7N-20	N-43	-	adulte	Ind	Dec_lat_D	Ff	E-O	Cl_recent
CPN		9M-105	N-44	-	immature_ind	Ind	Dec_dor	Ff	Ind	Cl_recent
CPN		9M-159	N-50	-	immature_ind	Ind	Ind	IndInd	Ind	Ind
CPN		9M-159	N-51	-	immature_ind	Ind	Ind	IndInd	Ind	Ind
CPN		9M-159	N-52	-	adulte	Ind	Dec_lat_G	Ff	S-N	Ind
CPN		9M-159	N-53	-	adulte	Ind	Dec_lat_D	Ff	S-N	Ind

LISTE DES INHUMATIONS

CPN	9N-7	Ind	IV-19	-	adulte	Ind	Ind	IndInd	Ind	PreCl
CPN	9N-8	110B	XVI-4	-	adulte	Dec_lat_G	Ff	N-S	Ind	PreCl
CPN	9N-8	9N-105	45	-	enfant_1-4	Ind	IndInd	S-N	CL_recent	
CPN	9N-8	9N-55	IV-16	-	adulte_age	Vertical	Ff	S	CL_recent	
CPN	9N-8	9N-60	11	-	adulte_age	Dec_dor	Sfsf	E-O	CL_recent	
CPN	9N-8	9N-60	6	-	adulte_age	Dec_lat_D	Ff	N-S	CL_recent	
CPN	9N-8	9N-60	9	-	adulte_jeune	Dec_dor	Ff	N-S	CL_recent	
CPN	9N-8	9N-60	IV-13	-	adulte	Procutitus	Ee	N-S	CL_ancien	
CPN	9N-8	Patio	IV-11	-	adulte	Ind	IndInd	Ind	PreCl	
CPN	9N-8	Patio	IV-12	-	adulte	Ind	IndInd	Ind	PreCl	
CPN	9N-8	Patio	IV-14	-	adulte	Ind	IndInd	N/A	PreCl	
CPN	9N-8	Patio	IV-15	-	adulte	Ind	IndInd	N/A	PreCl	
CPN	9N-8	Patio	IV-18	-	immature_ind	Ind	IndInd	Ind	PreCl	
CPN	9N-8	Patio	IV-20	-	adulte	Ind	IndInd	N/A	PreCl	
CPN	9N-8	Patio	IV-23	-	Ind	Ind	IndInd	Ind	PreCl	
CPN	9N-8	Patio	IV-24	-	adulte	Procutitus	Ee	S-N	PreCl	
CPN	9N-8	Patio	IV-35	-	adulte_jeune	Ind	IndInd	Ind	PreCl	
CPN	9N-8	Patio	IV-36	-	adulte	Ind	IndInd	Ind	PreCl	
CPN	9N-8	Patio	IV-37	-	adulte	Ind	IndInd	Ind	PreCl	
CPN	9N-8A	9N-82	VIII-1	-	adulte_jeune	Dec_lat_D	Ff	Ind	PostCl	
CPN	9N-8A	9N-82	VIII-34	-	ado_15-18	Dec_lat_D	Ff	S-N	CL_recent	
CPN	9N-8A	9N-82	VIII-6	-	adulte	Dec_dor	Ff	O-E	CL_recent	
CPN	9N-8A	9N-83	VIII-2	-	adulte	Dec_dor	Ff	S-N	CL_recent	
CPN	9N-8A	9N-83	VIII-4	-	adulte_moyen	Dec_dor	Ff	N-S	CL_recent	
CPN	9N-8A	9N-83	VIII-5	-	adulte	Ind	IndInd	N/A	CL_recent	
CPN	9N-8A	9N-83	VIII-7	-	enfant_5-9	Dec_dor	Ff	S-N	CL_recent	
CPN	9N-8B	9N-67	XVI-15	-	adulte	Dec_dor	Ff	E-O	Ind	
CPN	9N-8B	9N-67	XVI-23	-	adulte	Dec_dor	Ff	S-N	Ind	
CPN	9N-8B	9N-68	XVI-1	-	sub-adulte_18-20	Dec_lat_G	Ff	O-E	CL_recent	
CPN	9N-8B	9N-68	XVI-2	-	adulte_jeune	Ind	IndInd	N/A	CL_recent	
CPN	9N-8B	9N-68	XVI-3	-	Ind	Ind	IndInd	N/A	CL_recent	
CPN	9N-8B	9N-73	XVI-19	-	Ind	Ind	IndInd	Ind	Ind	
CPN	9N-8B	9N-73	XVI-20	-	Ind	Dec_dor	IndInd	Ind	Ind	
CPN	9N-8B	9N-73	XVI-21	-	enfant_1-4	Dec_dor	IndInd	N-S	Ind	

LISTE DES INHUMATIONS

CPN	9N-8B	9N-73	XVI-22	-	enfant_1-4	Ind	Dec_dor	IndInd	O-E	Ind
CPN	9N-8B	9N-74	XVI-10	-	adulte_jeune	F ?	Dec_dor	Ee	O-E	Ind
CPN	9N-8B	9N-74	XVI-12	-	enfant_1-4	Ind	Dec_dor	FInd	Ind	Ind
CPN	9N-8B	9N-74	XVI-14	-	perinatal	Ind	Ind	IndInd	N/A	Ind
CPN	9N-8B	9N-74	XVI-16	-	enfant_5-9	Ind	Dec_lat_D	Ff	S-N	Ind
CPN	9N-8B	9N-74	XVI-17	-	immature_ind	Ind	Ind	IndInd	Ind	Ind
CPN	9N-8B	9N-74	XVI-18	-	enfant_1-4	Ind	Dec_dor	Ff	N-S	Ind
CPN	9N-8B	9N-74	XVI-6	-	perinatal	Ind	Ind	IndInd	N/A	Ind
CPN	9N-8B	9N-74	XVI-7	-	adulte	Ind	Ind	IndInd	N/A	Ind
CPN	9N-8B	9N-74	XVI-8	-	Ind	Ind	Ind	IndInd	Ind	Ind
CPN	9N-8B	9N-75	XVI-11	-	enfant_5-9	Ind	Dec_lat_G	Ff	E-O	Ind
CPN	9N-8B	9N-75	XVI-13	-	enfant_5-9	Ind	Dec_dor	Ff	E-O	Ind
CPN	9N-8B	9N-75	XVI-5	-	enfant_1-4	Ind	Dec_lat_G	Ff	O-E	Ind
CPN	9N-8B	9N-75	XVI-9	-	adulte	Ind	Ind	IndInd	N/A	Ind
CPN	9N-8B	Patio	IV-10	-	adulte_jeune	Ind	Dec_lat_D	Ff	S-N	Cl_recent
CPN	9N-8C	9N-69	XIII-5	-	adulte	M	Dec_dor	Ee	N-S	Cl_recent
CPN	9N-8C	9N-69	XIII-6	-	adulte	Ind	Dec_dor	Ee	S-N	Cl_ancien
CPN	9N-8C	9N-70	XIII-2	XIII-2	adulte_jeune	F	Dec_lat_G	Ff	E-O	Cl_recent
CPN	9N-8C	9N-70	XIII-2	XIII-3	adulte	F	Ind	IndInd	N/A	Cl_recent
CPN	9N-8C	9N-71	XIII-1	-	adulte	Ind	Ind	IndInd	N/A	Cl_recent
CPN	9N-8C	9N-71	XIII-4	-	adulte	M	Ind	IndInd	Ind	Cl_recent
CPN	9N-8D	9N-106	30	-	enfant_1-4	Ind	Ind	IndInd	N/A	Cl_recent
CPN	9N-8D	9N-107	22	-	ado_10-14	Ind	Dec_lat_G	Ff	S-N	Cl_recent
CPN	9N-8D	9N-107	24	-	enfant_1-4	Ind	Dec_lat_G	Ff	O-E	Cl_recent
CPN	9N-8D	9N-111	18	-	enfant_5-9	Ind	Ind	IndInd	NE-SO	Cl_recent
CPN	9N-8D	9N-111	19	A	adulte_jeune	F	Dec_lat_G	Ff	O-E	Cl_recent
CPN	9N-8D	9N-111	19	B	adulte_jeune	Ind	Ind	IndInd	N/A	Cl_recent
CPN	9N-8D	9N-111	19	C	adulte_moyen	Ind	Ind	IndInd	N/A	Cl_recent
CPN	9N-8D	9N-111	25	-	adulte	M ?	Dec_lat_G	Ff	O-E	Cl_recent
CPN	9N-8D	9N-111	32	-	enfant_1-4	Ind	Dec_dor	Ff	O-E	Cl_recent
CPN	9N-8D	9N-113	47	-	adulte_age	F	Dec_lat_D	Ff	O-E	Cl_recent
CPN	9N-8D	9N-61	28	-	enfant_1-4	Ind	Dec_lat_D	Ff	E-O	Cl_recent
CPN	9N-8D	9N-61	33	-	enfant_1-4	Ind	Dec_lat_G	Fe	N-S	Cl_recent
CPN	9N-8D	9N-61	40	-	ado_15-18	M ?	Dec_lat_D	Ff	E-O	Cl_recent

LISTE DES INHUMATIONS

CPN	9N-8D	9N-63	14	-	immature_ind	Ind	Dec_dor	Esf	SO-NE	Ind
CPN	9N-8D	9N-63	21	A	adulte_moyen	M ?	Ind	Indf	N-S	Cl_recent
CPN	9N-8D	9N-63	21	B	Ind	Ind	Ind	IndInd	Ind	Cl_recent
CPN	9N-8D	9N-63	21	C	adulte_age	M ?	Ind	Ff	Ind	Cl_recent
CPN	9N-8D	9N-63	8	-	adulte	M	Dec_dor	Indf	E	Cl_recent
CPN	9N-8D	9N-65	41	-	enfant_5-9	Ind	Ind	IndInd	N/A	Cl_recent
CPN	9N-8D	Patio	1	-	immature_ind	Ind	Dec_lat_G	Indf	S-N	Cl_recent
CPN	9N-8D	Patio	10	-	adulte	F ?	Dec_lat_D	Ff	E-O	Cl_recent
CPN	9N-8D	Patio	12	A	adulte_moyen	M ?	Dec_dor	Ff	N-S	Cl_recent
CPN	9N-8D	Patio	12	B	enfant_1-4	Ind	Ind	IndInd	N-S	Cl_recent
CPN	9N-8D	Patio	15	-	enfant_1-4	Ind	Dec_lat_G	Ff	S-N	Cl_recent
CPN	9N-8D	Patio	16	A	enfant_1mois_1an	Ind	Ind	IndInd	N/A	Cl_recent
CPN	9N-8D	Patio	16	B	enfant_1-4	Ind	Ind	IndInd	N/A	Cl_recent
CPN	9N-8D	Patio	17	A	enfant_1mois_1an	Ind	Dec_lat_G	Ee	S-N	Cl_recent
CPN	9N-8D	Patio	17	B	perinatal	Ind	Ind	IndInd	Ind	Cl_recent
CPN	9N-8D	Patio	2	-	adulte_moyen	M ?	Dec_lat_D	Ff	SE-NO	Cl_recent
CPN	9N-8D	Patio	20	-	adulte_jeune	F	Dec_lat_G	Ff	S-N	Cl_recent
CPN	9N-8D	Patio	26	-	perinatal	Ind	Ind	IndInd	S-N	Cl_recent
CPN	9N-8D	Patio	29	A	enfant_5-9	Ind	Dec_lat_D	Inde	N-S	Cl_recent
CPN	9N-8D	Patio	29	B	immature_ind	Ind	Ind	IndInd	N/A	Cl_recent
CPN	9N-8D	Patio	3	-	adulte_moyen	M ?	Ind	IndInd	Ind	Cl_recent
CPN	9N-8D	Patio	35	-	enfant_5-9	Ind	Ind	IndInd	N/A	Cl_recent
CPN	9N-8D	Patio	36	A	adulte	M	Dec_dor	Ff	O-E	Cl_recent
CPN	9N-8D	Patio	36	B	adulte	Ind	Dec_lat_D	Ff	O-E	Cl_recent
CPN	9N-8D	Patio	37	-	sub-adulte_18-20	Ind	Ind	IndInd	N/A	Cl_recent
CPN	9N-8D	Patio	38	-	immature_ind	Ind	Ind	IndInd	N-S	Cl_recent
CPN	9N-8D	Patio	4	-	Ind	Ind	Ind	Ff	N-S	Cl_recent
CPN	9N-8D	Patio	42	-	enfant_1-4	Ind	Ind	IndInd	N/A	Cl_recent
CPN	9N-8D	Patio	5	-	Ind	Ind	Dec_lat_D	Indf	E-O	Cl_recent
CPN	9N-8D	Patio	7	-	adulte_moyen	F	Dec_dor	Ee	N-S	Cl_recent
CPN	9N-8H	9N-15_Sub	43	-	enfant_5-9	Ind	Dec_lat_G	Sfsf	N-S	Cl_recent
CPN	9N-8H	9N-15_Sub	44	-	adulte_jeune	F	Dec_lat_D	Ff	E-O	Cl_recent
CPN	9N-8K	9N-106	31	-	adulte_jeune	F	Dec_dor	Ff	O-E	Cl_recent
CPN	9N-8K	9N-106	39	-	adulte_jeune	Ind	Dec_lat_G	Find	S-N	Cl_recent

LISTE DES INHUMATIONS

CPN	9N-8K	9N-106	46	-	adulte	Ind	Dec_dor	Ff	N-S	Cl_recent
CPN	9N-8K	9N-116	13	-	adulte	Ind	Ind	Indf	E-O	Cl_recent
CPN	9N-8K	Patio	34	-	adulte_moyen	M	Dec_lat_G	Ff	N-S	Cl_recent
CPN	Acropole		I-1	-	adulte_jeune	Ind	Vertical	Ff	SE	Ind
CPN	Hacienda_Grande		IV-55	-	adulte	Ind	Dec_lat_G	Ff	E-O	Cl_recent
CPN	Ind	Ind	IV-17	-	adulte	Ind	Dec_dor	Inde	O-E	Cl_recent
CPN	Ind	Ind	IV-38	-	adulte_jeune	Ind	Dec_dor	Ff	S-N	Cl_recent
CPN	Ind	Ind	IV-39	-	adulte	Ind	Dec_dor	Fsf	S-N	Cl_recent
CPN	Ind	Ind	IV-42	-	adulte_jeune	Ind	Dec_lat_G	Ff	NE-SO	Cl_recent
CPN	Ind	Ind	IV-47	-	adulte	Ind	Dec_lat_G	Sfsf	N-S	Cl_recent
CPN	Ind	Ind	IV-8	-	adulte	Ind	Dec_lat_G	Ee	SE-NO	Cl_ancien
CPN	Ind	Ind	IV-9	-	adulte	Ind	Dec_dor	Ff	S-N	Cl_recent
CPN	Plaza_Principal	10L-1	I-2	-	adulte	Ind	Dec_lat_D	Ff	N-S	Cl_recent
CPN	Plaza_Principal	10L-18	I-3	-	Ind	Ind	Ind	IndInd	Ind	Cl_recent
KOHUNLICH										
KOH	27_Escalones	E-1	14	-	ado_15-18	M ?	Dec_dor	Ee	E-O	Cl_recent
KOH	27_Escalones	E-1	15A	-	adulte_moyen	Ind	Dec_dor	Ee	E-O	Ind
KOH	27_Escalones	E-1	15B	-	adulte_jeune	M	Dec_dor	Ee	E-O	Ind
KOH	27_Escalones	E-1	16	A	adulte_moyen	F ?	Ind	IndInd	Ind	Ind
KOH	27_Escalones	E-1	16	B	adulte_age	M	Dec_dor	Ee	E-O	Ind
KOH	27_Escalones	E-1	18	-	adulte_moyen	M ?	Ind	IndInd	E-O	Ind
KOH	27_Escalones	E-1	20	-	adulte_moyen	M	Dec_dor	Ee	E-O	Ind
KOH	27_Escalones	E-1	21	A	adulte_moyen	F	Procutitus	Ef	N-S	Ind
KOH	27_Escalones	E-1	21	B	adulte_moyen	F	Procutitus	Esf	N-S	Ind
KOH	27_Escalones	E-1	22	-	adulte_moyen	M	Dec_dor	Ee	E-O	Ind
KOH	27_Escalones	E-1	24	-	adulte_age	F	Ind	IndInd	Ind	Ind
KOH	27_Escalones	E-1	26	-	adulte_moyen	F	Dec_dor	Ee	S-N	Ind
KOH	27_Escalones	E-1	29	-	adulte_moyen	M	Dec_dor	Ee	E-O	Ind
KOH	27_Escalones	E-11-B	13	-	adulte_moyen	F ?	Dec_dor	Ee	E-O	PostCl
KOH	27_Escalones	E-3	11	-	adulte_jeune	Ind	Ind	IndInd	N/A	PostCl
KOH	27_Escalones	E-8	27-1A	-	adulte	F	Procutitus	Ef	O-E	Ind
KOH	27_Escalones	E-8	27-1B	-	adulte	Ind	Dec_lat_D	Ff	E-O	Ind
KOH	27_Escalones	E-8	27-2	-	Ind	M ?	Ind	IndInd	N-S	Ind

LISTE DES INHUMATIONS

KOH	27_Escalones	E-8	27-3A	-	adulte_jeune	F	Dec_dor	Ff	E-O	Ind
KOH	27_Escalones	E-8	27-3B	-	adulte_jeune	F	Dec_dor	Ff	E-O	Ind
KOH	27_Escalones	E-8	27-4	-	adulte_moyen	Ind	Dec_dor	Ee	E-O	Ind
KOH	27_Escalones	E-8	28A	-	adulte_age	M ?	Dec_dor	Ee	E-O	Ind
KOH	27_Escalones	E-8	28B	-	adulte_moyen	M ?	Dec_dor	Ee	E-O	Ind
KOH	27_Escalones	E-8	28C	-	adulte_moyen	F ?	Dec_lat G	Ff	N-S	Ind
KOH	27_Escalones	E-8	28D	-	adulte_moyen	F	Dec_dor	Ee	E-O	Ind
KOH	Acropolis	B-1-Quest	10	A	sub-adulte_18-20	F	Vertical	Ff	O	Cl_terrinal
KOH	Acropolis	B-1-Quest	10	B	enfant_1-4	Ind	Vertical	Ff	O	Cl_terrinal
KOH	Acropolis	B-1-Quest	4	A	sub-adulte_18-20	F	Dec_dor	SfInd	O-E	Cl_terrinal
KOH	Acropolis	B-1-Quest	4	B	ado	Ind	Ind	IndInd	O-E	Cl_terrinal
KOH	Las_Gradas	B-3	6	A	ado	Ind	Ind	IndInd	Ind	Cl_terrinal
KOH	Las_Gradas	B-3	6	B	immature_ind	Ind	Ind	IndInd	Ind	Cl_terrinal
KOH	Palacio_del_Norte	B-6	3	-	adulte_jeune	M	Dec_dor	Ee	E-O	PostCl
KOH	Palacio_del_Norte	B-6	5	-	adulte_moyen	F	Dec_lat D	Ff	N-S	Cl_recent
KOH	Palacio_del_Norte	B-6	7	-	adulte_moyen	M	Dec_dor	Ee	O-E	Cl_terrinal
KOH	Palacio_del_Norte	B-6	8	A	ado	Ind	Ind	IndInd	Ind	Cl_terrinal
KOH	Palacio_del_Norte	B-6	8	B	enfant_5-9	Ind	Ind	IndInd	S-N	Cl_terrinal
KOH	Residencial_Oeste	B-5-1	1	A	adulte_jeune	Ind	Ind	IndInd	N/A	PostCl
KOH	Residencial_Oeste	B-5-1	1	B	adulte_jeune	M ?	Ind	IndInd	N/A	PostCl
KOH	Residencial_Oeste	B-5-1	1	C	ado	Ind	Ind	IndInd	N/A	PostCl
KOH	Residencial_Oeste	B-5-1	1	D	sub-adulte_18-20	Ind	Ind	IndInd	N/A	PostCl
KOH	Residencial_Oeste	B-5-1	1	E	ado	Ind	Ind	IndInd	N/A	PostCl
KOH	Residencial_Oeste	B-5-1	12	-	sub-adulte_18-20	M	Dec_dor	Sfe	E-O	PostCl
KOH	Residencial_Oeste	B-5-2	2	-	adulte_jeune	F	Dec_dor	Ee	E-O	Cl_recent
NAACHTUN										
NCT	5N6	5N5	51	-	adulte_moyen	F ?	Dec_dor	Sfe	N-S	Cl_recent
NCT	5N6	5N5	89	-	adulte	Ind	Dec_dor	IndInd	N-S	Cl_recent
NCT	5N6	5N6	41	-	adulte	M	Dec_dor	Sfe	N-S	Cl_recent
NCT	5N6	5N6	43	-	adulte	F ?	Dec_dor	Sfe	N-S	Cl_recent
NCT	5N6	5N6	45	-	adulte_moyen	M	Dec_dor	Ff	N-S	Cl_recent
NCT	5N6	5N7	61	A	adulte_moyen	F	Dec_dor	Fe	N-S	Cl_recent
NCT	5N6	5N7	61	B	enfant_1-4	Ind	Dec_lat D	Ff	N-S	Cl_recent

LISTE DES INHUMATIONS

NCT	5N6	5N8	53	-	adulte_moyen	Ind	Dec_dor	IndInd	N-S	Cl_recent
NCT	5N6	5N9	28	-	enfant_5-9	Ind	Dec_dor	Inde	N-S	Cl_recent
NCT	5N6	5N9	32	-	enfant_1-4	Ind	Dec_dor	Inde	E-O	Cl_ancien
NCT	5N6	5N9	54	-	sub-adulte_18-20	Ind	Dec_dor	Inde	N-S	Cl_recent
NCT	6L13	6L21	47	-	enfant_5-9	Ind	Dec_dor	Sfe	E-O	Cl_ancien
NCT	6L13	6L22	58	-	adulte	M?	Dec_dor	Inde	N-S	Cl_recent
NCT	6M105	6M105	60	-	adulte	F	Dec_lat_D	Ff	N-S	Cl_ancien
NCT	6M18	6M11	26	-	Ind	Ind	Dec_dor	IndInd	N-S	Cl_recent
NCT	6M18	6M11	29	-	Ind	Ind	Ind	IndInd	N-S	Cl_recent
NCT	6M18	6M11	30	-	Ind	Ind	Ind	IndInd	N-S	Cl_recent
NCT	6M53	6M53	42	-	enfant_1mois_1an	Ind	Vertical	Ff	SE	Ind
NCT	6M64	6M66	59	-	sub-adulte_18-20	Ind	Dec_dor	Fe	S-N	Ind
NCT	6N1	6N-1	91	-	Ind	Ind	Ind	IndInd	N-S	Cl_recent
NCT	6N1	6N-1	93	-	adulte	Ind	Ind	IndInd	N/A	Cl_recent
NCT	6N10	6N10	1	-	Ind	Ind	Dec_dor	Ee	N-S	Ind
NCT	6N102	6N102	12	-	Ind	Ind	Ind	IndInd	Ind	Ind
NCT	6N102	6N102	13	-	Ind	Ind	Ind	IndInd	Ind	Ind
NCT	6N102	6N102	14	-	Ind	Ind	Ind	IndInd	Ind	Ind
NCT	6N102	6N102	15	-	Ind	Ind	Ind	IndInd	Ind	Ind
NCT	6N50	6N50	17	-	Ind	Ind	Dec_dor	Ee	N-S	Ind
NCT	6N50	6N50	18	-	Ind	Ind	Ind	IndInd	Ind	Ind
NCT	6N50	6N50	19	-	Ind	Ind	Ind	IndInd	Ind	Ind
NCT	6N60	6N60	2	-	Ind	Ind	Ind	IndInd	N-S	Ind
NCT	6N60	6N60	3	-	Ind	Ind	Ind	IndInd	N-S	Ind
NCT	6N69	6N69	20	-	Ind	Ind	Ind	IndInd	Ind	Ind
NCT	6N69	6N69	21	-	Ind	Ind	Ind	IndInd	Ind	Ind
NCT	6N69	6N69	22	-	Ind	Ind	Ind	IndInd	Ind	Ind
NCT	6N69	6N69	23	-	Ind	Ind	Ind	IndInd	Ind	Ind
NCT	6N69	6N69	24	-	Ind	Ind	Ind	IndInd	N-S	Ind
NCT	6N69	6N69	25	-	Ind	Ind	Ind	IndInd	Ind	Ind
NCT	6N85	6N85	10	-	Ind	Ind	Ind	IndInd	Ind	Ind
NCT	6N85	6N85	6	-	Ind	Ind	Ind	IndInd	Ind	Ind
NCT	6N85	6N85	7	-	Ind	Ind	Ind	IndInd	Ind	Ind
NCT	6N85	6N85	8	-	Ind	Ind	Ind	IndInd	Ind	Ind

LISTE DES INHUMATIONS

NCT	6N85	6N85	9	-	Ind	Ind	Ind	Ind	Ind	Ind	Ind	Ind
NCT	6N86	6N86	11	-	Ind	Ind	Ind	Ind	Ind	Ind	Ind	Ind
NCT	6N89	6N89	4	-	Ind	Ind	Ind	Ind	Ind	Ind	Ind	Ind
NCT	6N89	6N89	5	-	adulte	Ind	Dec_dor	Ee	Ind	Ind	Ind	Ind
NCT	6N97	6N97	16	-	Ind	Ind	Ind	Ind	Ind	Ind	Ind	Ind
NCT	Patio_22	5N131	36	-	Ind	Ind	Dec_dor	Ind	Ind	Ind	Ind	Ind
NCT	Patio_22	5O-120	46	-	adulte	Ind	Dec_dor	Fe	Ind	Ind	Ind	Ind
NCT	Patio_22	5O-120	52	-	adulte	Ind	Dec_dor	Sfe	Ind	Ind	Ind	Ind
NCT	Patio_22	5O-120	55	-	adulte	M ?	Dec_dor	Sfe	Ind	Ind	Ind	Ind
NCT	Patio_22	5O-120	56	-	adulte	Ind	Dec_dor	Fe	Ind	Ind	Ind	Ind
NCT	Patio_22	5O-131	49	-	adulte	Ind	Dec_dor	Sfe	Ind	Ind	Ind	Ind
NCT	Patio_22	5O-131	57	-	adulte	Ind	Dec_dor	Sfe	Ind	Ind	Ind	Ind
NCT	Patio_28	6O-7	27	-	sub-adulte_18-20	F	Dec_dor	Ee	Ind	Ind	Ind	Ind
NCT	Patio_28	6O-7	31	-	adulte	Ind	Dec_dor	Ee	Ind	Ind	Ind	Ind
NCT	Patio_28	6O-9	33	-	Ind	Ind	Ind	Ind	Ind	Ind	Ind	Ind
NCT	Patio_28	6O-9	34	-	sub-adulte_18-20	F ?	Dec_dor	Eind	Ind	Ind	Ind	Ind
NCT	Patio_3	6L9	44	-	immature_ind	Ind	Vertical	Ind	Ind	Ind	Ind	Ind
NCT	Patio_31	6O-14	35	-	sub-adulte_18-20	Ind	Dec_dor	Ind	Ind	Ind	Ind	Ind
NCT	Patio_31	6O-15	37	-	immature_ind	Ind	Dec_dor	Sfe	Ind	Ind	Ind	Ind
NCT	Patio_31	6O-16	38	-	adulte	Ind	Ind	Ind	Ind	Ind	Ind	Ind
NCT	Patio_34	6O-43	39	-	adulte	M ?	Dec_dor	Ee	Ind	Ind	Ind	Ind
NCT	Patio_34	6O-48	50	-	adulte_jeune	F	Dec_dor	Sfe	Ind	Ind	Ind	Ind
NCT	Patio_6	6O-51	48	-	adulte_moyen	M	Dec_dor	Fe	Ind	Ind	Ind	Ind
PALENQUE												
PAL	B	B2	B4	6	adulte_jeune	F ?	Dec_dor	Ee	Ind	Ind	Ind	Ind
PAL	B	B3	B3	4	adulte	M ?	Ind	Ind	Ind	Ind	Ind	Ind
PAL	B	B3	B3	5	adulte_moyen	F	Dec_dor	Ee	Ind	Ind	Ind	Ind
PAL	B	B3	B5	7A	enfant_1-4	Ind	Dec_dor	Ee	Ind	Ind	Ind	Ind
PAL	B	B3	B5	8A	immature_ind	Ind	Dec_dor	Ee	Ind	Ind	Ind	Ind
PAL	B	B3	B5	7B	enfant_1-4	Ind	Ind	Ind	Ind	Ind	Ind	Ind
PAL	B	B3	B5	7C	perinatal	Ind	Ind	Ind	Ind	Ind	Ind	Ind
PAL	B	B3	B5	8B	immature_ind	Ind	Dec_dor	Ee	Ind	Ind	Ind	Ind
PAL	B	B3	B5	8C	immature_ind	Ind	Dec_dor	Ee	Ind	Ind	Ind	Ind

LISTE DES INHUMATIONS

PAL	B	B3	B6	9A	adulte_moyen	M ?	Dec_dor	Ee	N-S	Ind
PAL	B	B3	B6	9B	adulte_moyen	M ?	Dec_dor	Ee	N-S	Ind
PAL	B	B4	B2	3	adulte_jeune	F	Dec_dor	Sfe	N-S	Ind
PAL	B	B4	B8	11	adulte	Ind	Dec_dor	Ee	N-S	Cl_recent
PAL	B	B4	B8	12	immature_ind	Ind	Dec_dor	Sfsf	N-S	Cl_recent
PAL	B	B5	B1	1	adulte	F	Dec_dor	Ee	N-S	Ind
PAL	B	B5	B1	2	adulte_moyen	F	Dec_dor	Ee	N-S	Ind
PAL	B	B5	B1	2b	adulte_moyen	M ?	Ind	Indlnd	N/A	Ind
PAL	B	B5	B7	10A	adulte_moyen	M	Dec_dor	Ee	N-S	Ind
PAL	B	B5	B7	10B	enfant_5-9	Ind	Ind	Indlnd	N/A	Ind
PAL	Bosque_Azul	XXV	XXV-E7	-	adulte	Ind	Dec_dor	Ff	N-S	Ind
PAL	C	C2	C2	1	adulte_moyen	F	Dec_dor	Ee	N-S	Ind
PAL	C	C2	C3	-	adulte_jeune	F	Dec_dor	Ee	N-S	Ind
PAL	C	C2-B	C1	1A	adulte_moyen	M ?	Ind	Indlnd	N/A	Ind
PAL	C	C2-B	C1	2A	adulte_moyen	M ?	Ind	Indlnd	N/A	Ind
PAL	C	C2-B	C1	2B	adulte_moyen	M ?	Ind	Indlnd	N/A	Ind
PAL	C	C2-B	C1	3	adulte_moyen	M ?	Ind	Indlnd	N/A	Ind
PAL	C	C2-B	C1	3C	adulte_jeune	M ?	Ind	Indlnd	N/A	Ind
PAL	C	C2-B	C1	4	adulte_jeune	F ?	Ind	Indlnd	N/A	Ind
PAL	C	C2-B	C1	4D	adulte_moyen	M ?	Ind	Indlnd	N/A	Ind
PAL	C	C2-B	C1	5	adulte_jeune	M ?	Ind	Indlnd	N/A	Ind
PAL	C	C2-B	C1	5E	adulte_jeune	F ?	Ind	Indlnd	N/A	Ind
PAL	Encantado	EC45	EC45-E9	-	adulte	Ind	Dec_dor	Ee	N-S	Ind
PAL	Encantado_Sur	ES5	ES5-E8	A	Ind	Ind	Dec_dor	Ee	N-S	Ind
PAL	Encantado_Sur	ES5	ES5-E8	B	Ind	Ind	Dec_dor	Ee	N-S	Ind
PAL	Encantado_Sur	ES5	ES5-E8	C	Ind	Ind	Ind	Indlnd	N/A	Ind
PAL	Ind	Ind	1972-E1	-	Ind	Ind	Dec_dor	Indlnd	N-S	Ind
PAL	IV	IV-3	IV1	1A	adulte_moyen	M	Dec_dor	Ee	N-S	Ind
PAL	IV	IV-3	IV1	1B	adulte_moyen	F ?	Ind	Indlnd	N/A	Ind
PAL	IV	IV-4	IV2	1	adulte_jeune	M	Ind	Indlnd	Ind	Ind
PAL	IV	IV-4	IV2	2	adulte_jeune	M	Dec_dor	Ee	N-S	Ind
PAL	IV	IV-4	IV2	3	adulte_jeune	F	Ind	Indlnd	Ind	Ind
PAL	IV	IV-4	IV2	4	adulte	M ?	Ind	Indlnd	Ind	Ind
PAL	IV	IV-4	IV2	5	adulte	M ?	Ind	Indlnd	Ind	Ind

LISTE DES INHUMATIONS

PAL	IV	IV-4	IV2	6	adulte	M ?	Ind	IndInd	Ind	Ind
PAL	IV	IV-4	IV2	7	adulte	M ?	Ind	IndInd	Ind	Ind
PAL	IV	IV-4	IV3	3	adulte_jeune	M	Dec_dor	Ee	N-S	Ind
PAL	IV	IV-4	IV3	4	adulte_moyen	F ?	Dec_dor	Ee	N-S	Ind
PAL	IV	IV-4	IV4	5	adulte	Ind	Dec_dor	Inde	N-S	Ind
PAL	J	J4	J4-E10	-	adulte	Ind	Dec_dor	Ee	N-S	Cl_recent
PAL	Limon	L13	L13-E4	-	Ind	Ind	Dec_dor	Ff	N-S	Ind
PAL	Limon	L13	L13-E6	-	adulte	Ind	Dec_dor	Ff	N-S	Ind
PAL	Limon	L55	L55-E5	-	immature_ind	Ind	Ind	IndInd	N/A	Ind
PAL	Otulum	OT42	OT42-E12	A	adulte	Ind	Dec_dor	Ee	N-S	Cl_recent
PAL	Otulum	OT42	OT42-E12	B	immature_ind	Ind	Dec_dor	Ee	N-S	Cl_recent
PAL	Otulum	OT42	OT42-E12	C	adulte	Ind	Dec_dor	Ee	N-S	Cl_recent
PAL	Picota	P25	P25-E3	-	Ind	Ind	Dec_dor	Ff	N-S	Ind
PAL	Retiro_de_Moises	MR24	MR24-E2	-	Ind	Ind	Ind	IndInd	Ind	Ind
PAL	Retiro_de_Moises	MR54	MR54-E1	-	adulte	Ind	Dec_dor	Ff	N-S	Ind
RIO BEC										
RBC	A	5N2	16	-	adulte	Ind	Dec_lat_G	Ef	E-O	Cl_terminal
RBC	A	5N4	14	-	adulte	Ind	Ind	Ff	E-O	Ind
RBC	A	5N4	15	-	adulte	F ?	Vertical	SFf	O	Cl_recent
RBC	B	6N4	4	-	adulte	M	Vertical	SFsf	O	Cl_ancien
RBC	D	7N1	10	-	adulte	Ind	Ind	IndInd	E-O	Ind
RBC	D	7N1	8	-	adulte	M	Vertical	SFf	E	Cl_ancien
RBC	D	7N1	9	-	adulte	Ind	Ind	IndInd	O-E	Ind
RBC	D	7N2	5	-	adulte	Ind	Dec_dor	Indf	O-E	Cl_terminal
RBC	D	7N2	7	A	adulte	F ?	Dec_lat_D	SFf	E-O	Cl_terminal
RBC	D	7N2	7	B	adulte	M ?	Dec_lat_D	SFf	E-O	Cl_terminal
RBC	D	7N4	11	-	adulte	Ind	Vertical	Ff	O	Ind
RBC	D	7N4	6	-	adulte	Ind	Dec_lat_D	Ff	E-O	Cl_terminal
RBC	D	7N4-Sub	13	-	Ind	Ind	Ind	IndInd	Ind	Ind
RBC	El_Ocelote		12	-	adulte	Ind	Dec_dor	SFe	E-O	Ind
SEIBAL										
SBL	A	47	43	S-3296	adulte	M	Dec_lat_D	Ff	E-O	Cl_recent
SBL	A	59	42	S-3180	adulte	M ?	Dec_dor	Indf	N-S	PreCl_terminal

LISTE DES INHUMATIONS

SBL	A	A-13	4	1	adulte	Ind	Ind	IndInd	Ind	Cl_terminal
SBL	A	A-13	4	2	adulte_jeune	Ind	Ind	IndInd	Ind	Cl_terminal
SBL	A	A-13	4	3	adulte_moyen	Ind	Ind	Inde	Ind	Cl_terminal
SBL	A	A-13	4	4	adulte_jeune	Ind	Ind	IndInd	Ind	Cl_terminal
SBL	A	A-13	4	5A	adulte_jeune	Ind	Ind	IndInd	Ind	Cl_terminal
SBL	A	A-13	4	5B	adulte	Ind	Ind	IndInd	Ind	Cl_terminal
SBL	A	A-13	4	6	adulte_jeune	M ?	Ind	IndInd	Ind	Cl_terminal
SBL	A	A-13	4	7	Ind	Ind	Ind	IndInd	Ind	Cl_terminal
SBL	A	A-13	4	8	adulte_jeune	Ind	Ind	IndInd	Ind	Cl_terminal
SBL	A	A-13	4	9	adulte_jeune	Ind	Ind	IndInd	Ind	Cl_terminal
SBL	A	A-13	4	10	adulte	Ind	Ind	IndInd	Ind	Cl_terminal
SBL	A	A-13	4	11	adulte_jeune	Ind	Ind	IndInd	Ind	Cl_terminal
SBL	A	A-14	1	S-199	adulte_jeune	F	Vertical	Ff	O	Cl_terminal
SBL	A	A-2	17	S-193	adulte_moyen	M	Dec_dor	Ff	N-S	Cl_recent
SBL	A	A-4	16	S-1204	adulte_jeune	F	Dec_dor	Ef	E-O	PreCl_recent
SBL	A	North_Plaza	2	S-375	adulte_jeune	M	Dec_dor	Fe	E-O	Cl_terminal
SBL	A	North_Plaza	3	S-379	immature_ind	Ind	Dec_dor	Ee	O-E	Cl_terminal
SBL	A	North_Plaza	5	S-412	adulte_moyen	M	Dec_dor	Ee	N-S	PreCl_recent
SBL	A	Patio_A	11	S-684	adulte_moyen	M	Dec_dor	SFf	E-O	PreCl_moyen
SBL	D	Court_A	29	S-1886	adulte_jeune	M	Dec_lat_G	IndInd	NE-SO	Cl_recent
SBL	D	D-24	18	S-1287	adulte	F	Dec_dor	Ee	N-S	PreCl_terminal
SBL	D	D-3	19	S-1316	immature_ind	Ind	Dec_dor	IndInd	N-S	Cl_recent
SBL	D	East_Plaza	15		adulte_jeune	F	Ind	IndInd	E-O	Cl_terminal
SBL	Unit_1H-8	Patio_1H-8	41	S-3217	adulte	M	Ind	IndInd	Ind	Cl_recent
SBL	Unit_24	Patio_24	6	S-468	adulte	M	Dec_dor	Ff	E-O	Cl_recent
SBL	Unit_24	Patio_24	7	S-488	adulte_moyen	F	Dec_dor	SFsf	O-E	Cl_recent
SBL	Unit_24	Patio_24	8	S-500	immature_ind	Ind	Dec_dor	Indf	E-O	Cl_terminal
SBL	Unit_26	26d	13	S-668	immature_ind	Ind	Ind	IndInd	O-E	Cl_terminal
SBL	Unit_26	26d	14	S-820	adulte	M	Dec_lat_D	Ff	N-S	Cl_terminal
SBL	Unit_26	Patio_26	10	S-645	ado_15-18	F	Dec_dor	Ee	E-O	Cl_terminal
SBL	Unit_26	Patio_26	10	S-687	immature_ind	Ind	Ind	IndInd	Ind	Cl_terminal
SBL	Unit_31	Patio_31	12	S-667	Ind	Ind	Ind	IndInd	N-S	Cl_recent
SBL	Unit_31	Patio_31	9	S-574	adulte	F	Dec_dor	Ef	E-O	Cl_recent
SBL	Unit_4E-10	4E-10a	36	S-2829	adulte_jeune	M	Dec_lat_D	Fsf	O-E	Cl_recent

LISTE DES INHUMATIONS

SBL	Unit_4E-10	4E-10a	37	S-3062	adulte_moyen	M	Dec_lat_D	Ff	N-S	Cl_recent
SBL	Unit_4E-10	4E-10a	40	S-3221	adulte	M	Dec_lat_G	Sfsf	E-O	Cl_recent
SBL	Unit_4E-10	4E-10a	44	S-3363	adulte	Ind	Ind	IndInd	Ind	Cl_recent
SBL	Unit_4E-10	4E-10a	45	S-3403c	adulte	M?	Ind	IndInd	Ind	Cl_recent
SBL	Unit_73	Patio_73	20	S-1626	adulte_moyen	M	Dec_dor	Fe	E-O	Cl_terminal
SBL	Unit_A-30	A-30e	33	S-2757	immature_ind	Ind	Dec_dor	EInd	E-O	Cl_recent
SBL	Unit_A-30	A-30e	34	-	adulte_jeune	M	Dec_lat_G	Sfsf	E-O	Cl_terminal
SBL	Unit_A-30	A-30e	34	S-3052	adulte_jeune	M	Dec_lat_G	Sfsf	E-O	Cl_terminal
SBL	Unit_A-30	A-30e	35	A	adulte	Ind	Ind	IndInd	E-O	Cl_terminal
SBL	Unit_A-30	A-30e	35	B	immature_ind	Ind	Ind	IndInd	Ind	Cl_terminal
SBL	Unit_A-30	Patio_A-30	32	S-2807	adulte	M	Dec_lat_D	Ff	N-S	Cl_recent
SBL	Unit_C-10	C-10	28	S-2193	adulte_jeune	F	Dec_lat_G	Sfsf	E-O	PreCl_terminal
SBL	Unit_C-15	G-15b	38	S-3003	adulte	M	Dec_dor	Ee	E-O	Cl_terminal
SBL	Unit_C-15	G-15b	39	S-3004	adulte_moyen	M	Ind	IndInd	N/A	Cl_terminal
SBL	Unit_C-24	G-24b	31	S-2410	adulte	M	Dec_dor	Ee	N-S	Cl_terminal
SBL	Unit_C-24	G-24c	30	S-2409	adulte	M	Dec_lat_G	Ff	S-N	PreCl_terminal
SBL	Unit_C-24	G-24d	22	S-2188a	adulte	F?	Dec_dor	EInd	N-S	PreCl_terminal
SBL	Unit_C-32	Patio_C-32	23	S-2026	adulte	M	Ind	Ff	S-N	Cl_recent
SBL	Unit_C-32	Patio_C-32	24	S-2190	adulte	M	Dec_lat_D	Ff	N-S	Cl_recent
SBL	Unit_C-32	Patio_C-32	25	-	adulte_moyen	M	Dec_lat_G	Ff	S-N	Cl_recent
SBL	Unit_C-32	Patio_C-32	26	S-2192	adulte_jeune	M	Dec_dor	Ee	E-O	Cl_terminal
SBL	Unit_C-32	Patio_C-32	27	S-2229	immature_ind	Ind	Ind	IndInd	Ind	Cl_recent
SBL	Unit_C-33	G-33d	21	S-2051	adulte	Ind	Dec_dor	IndInd	E-O	Cl_terminal
TIKAL										
TIK	1D-2	1D-17	208	-	adulte_age	F	Dec_lat_D	Ff	N-S	Ind
TIK	1D-7	1D-7	205	-	adulte_moyen	M	Dec_lat_G	Sfsf	N-S	Cl_recent
TIK	2G-1	2G-59	49	-	adulte	M	Dec_lat_D	Ff	N-S	Cl_recent
TIK	2G-1	2G-59	50	-	adulte	M?	Procutitus	Ff	N-S	Cl_recent
TIK	2G-1	2G-59	52	-	adulte_age	M?	Dec_dor	Ee	N-S	Cl_recent
TIK	2G-1	2G-59	53	-	Ind	Ind	Dec_lat_D	Indsf	N-S	Cl_terminal
TIK	2G-1	2G-59	54	-	adulte	Ind	Dec_lat_G	Sff	N-S	Cl_recent
TIK	2G-1	2G-59	55	-	ado_15-18	Ind	Procutitus	Ff	N-S	Cl_terminal
TIK	2G-1	2G-59	56	-	adulte	M?	Dec_lat_G	Ff	E-O	Cl_recent

LISTE DES INHUMATIONS

TIK	2G-1	2G-59	57	-	adulte	M ?	Dec_lat_G	SFf	N-S	Cl_recent
TIK	2G-1	2G-59	58	-	adulte	Ind	Ind	IndInd	N-S	Cl_recent
TIK	2G-1	2G-59	59	-	adulte	M	Dec_lat_D	Ff	O-E	Ind
TIK	2G-1	2G-59	60	-	adulte_age	M ?	Ind	IndInd	N-S	Cl_terminal
TIK	2G-2	Ch_2G-10	63	-	adulte_moyen	F	Dec_dor	Ef	N-S	Cl_recent
TIK	2G-61	2G-61	64	-	adulte_age	Ind	Dec_lat_G	Fe	S-N	Cl_recent
TIK	2G-61	Ch_2G-2	62	-	adulte	M	Dec_lat_D	SFf	N-S	Cl_ancien
TIK	3G-1	3G-15	154	-	adulte	M	Dec_lat_D	Fsf	N-S	Cl_recent
TIK	3G-1	3G-15	155	-	adulte	Ind	Dec_dor	Fe	N-S	Cl_recent
TIK	3G-1	3G-15	156	-	adulte	M	Dec_lat_D	Ff	N-S	Cl_recent
TIK	3F-1	3F-24	65	-	adulte	Ind	Dec_dor	Ee	N-S	Cl_recent
TIK	3F-1	3F-24	66	-	adulte	M ?	Dec_dor	Ee	N-S	Cl_recent
TIK	3F-1	3F-25	67	-	adulte	M	Dec_lat_D	SFf	E-O	Cl_recent
TIK	3F-2	3F-26	68	-	adulte	Ind	Dec_lat_D	Ff	N-S	Cl_recent
TIK	3F-2	3F-26	69	-	adulte_age	Ind	Dec_lat_G	Ff	O-E	Cl_recent
TIK	3F-2	Plat_3F-2	70	-	adulte	Ind	Ind	IndInd	N-S	Cl_recent
TIK	3G-2	3G-20	141	-	adulte_age	F ?	Dec_lat_D	Ff	N-S	Cl_recent
TIK	3G-2	3G-20	142	-	adulte	M	Dec_dor	SFe	N-S	Cl_recent
TIK	3H-1	3H-3	133	-	adulte	Ind	Dec_lat_D	SFf	N-S	Cl_recent
TIK	4C-34	4C-34	212	-	adulte	M	Dec_dor	SFf	N-S	Cl_recent
TIK	4F-1	4E-31	25	-	adulte_moyen	M	Vertical	Ff	N	Cl_terminal
TIK	4F-1	4E-31	26	A	adulte_moyen	F	Dec_lat_D	SFf	N-S	Cl_recent
TIK	4F-1	4E-31	26	B	enfant_1-4	Ind	Dec_lat_D	Ee	N-S	Cl_recent
TIK	4F-1	4E-31	27	-	adulte_moyen	M	Dec_lat_G	Ff	N-S	Cl_recent
TIK	4F-1	4E-31	28	-	adulte_moyen	F	Dec_lat_D	SFf	N-S	Cl_recent
TIK	4F-1	4E-31	29	A	enfant_5-9	Ind	Dec_dor	SFsf	N-S	Cl_recent
TIK	4F-1	4E-31	29	B	enfant_5-9	Ind	Dec_dor	Ef	S-N	Cl_recent
TIK	4F-1	4E-31	30	-	adulte_jeune	Ind	Dec_dor	Ee	S-N	Cl_recent
TIK	4F-1	4F-10	44	-	enfant_5-9	Ind	Dec_lat_D	SFf	O-E	Cl_recent
TIK	4F-1	4F-3	31	-	adulte_moyen	M ?	Dec_lat_D	Ff	N-S	Cl_recent
TIK	4F-1	4F-4	32	-	adulte_age	M	Dec_dor	Ff	N-S	Cl_recent
TIK	4F-1	4F-6	43	-	adulte_age	M	Dec_dor	Ee	N-S	Cl_recent
TIK	4F-1	4F-7	39	-	adulte_age	F	Dec_lat_D	Ff	N-S	Cl_recent
TIK	4F-1	4F-7	40	-	adulte	M ?	Dec_lat_D	SFf	N-S	Cl_recent

LISTE DES INHUMATIONS

TIK	4F-1	4F-7	41	-	enfant_1-4	Ind	Vertical	IndInd	O	Cl_recent
TIK	4F-1	4F-7	42	-	adulte	M	Dec_lat D	Ff	N-S	Cl_recent
TIK	4F-1	Qu_4F-1	33	-	adulte	Ind	Ind	IndInd	Ind	Cl_ancien
TIK	4F-1	Qu_4F-1	34	-	enfant_5-9	Ind	Dec_lat D	Ff	N-S	Cl_ancien
TIK	4F-1	Qu_4F-1	35	-	adulte	Ind	Ind	Ff	N-S	Cl_ancien
TIK	4F-1	Qu_4F-1	36	-	enfant_5-9	Ind	Ind	IndInd	N-S	Cl_ancien
TIK	4F-1	Qu_4F-1	37	-	adulte	M	Dec_dor	Inde	NE-SO	Cl_ancien
TIK	4F-1	Qu_4F-1	38	-	adulte_age	M	Dec_dor	Ef	N-S	Cl_recent
TIK	4F-2	4F-15	13	-	ado_10-14	Ind	Dec_lat D	Indf	N-S	Cl_recent
TIK	4F-2	4F-15	14	-	adulte_moyen	F	Dec_lat D	Indf	O-E	Cl_recent
TIK	4F-2	4F-15	16	-	adulte_age	F ?	Dec_lat D	Ff	E-O	Cl_recent
TIK	4F-2	4F-15	20	-	adulte_jeune	F	Dec_lat D	Ff	N-S	Cl_recent
TIK	4F-2	4F-15	21	-	Ind	Ind	Ind	IndInd	Ind	Cl_recent
TIK	4F-2	4F-43	11	A	adulte_moyen	M	Dec_lat D	Ef	N-S	Cl_recent
TIK	4F-2	4F-43	11	B	adulte	M ?	Ind	IndInd	SO	Cl_recent
TIK	4F-2	4F-43	15	A	enfant_5-9	Ind	Procurbitus	Ee	N-S	Cl_recent
TIK	4F-2	4F-43	15	B	adulte	Ind	Ind	IndInd	E-O	Cl_recent
TIK	4F-2	4F-43	17	-	adulte_jeune	Ind	Ind	IndInd	Ind	Cl_recent
TIK	4F-2	Ch_4F-1	163	-	enfant_1-4	Ind	Dec_lat D	Esf	SE-NO	Ind
TIK	4F-2	Plat_4F-1	12	-	adulte	Ind	Ind	IndInd	S	Cl_recent
TIK	4F-2	Plat_4F-1	18	-	perinatal	Ind	Dec_dor	Ee	S-N	Cl_recent
TIK	4F-6	4F-26	45	-	adulte_moyen	M	Dec_lat G	Ef	S-N	Cl_recent
TIK	4G-1	4G-10	86	-	adulte_moyen	Ind	Dec_lat G	Ff	E-O	Cl_recent
TIK	4G-1	4G-9	81	-	Ind	Ind	Ind	IndInd	NO-SF	Cl_recent
TIK	4G-1	4G-9	83	-	Ind	Ind	Dec_dor	Fe	NO-SF	Cl_recent
TIK	4G-1	4G-9	84	-	ado_10-14	Ind	Dec_lat G	Ff	N	Cl_ancien
TIK	4G-3	4G-7	189	-	adulte	Ind	Dec_lat G	Ef	N-S	Cl_recent
TIK	4H-1	4H-2	112	-	enfant_1mois_1an	Ind	Ind	IndInd	Ind	Cl_recent
TIK	4H-1	4H-2	113	-	ado	Ind	Dec_lat D	Ff	E-O	Cl_recent
TIK	4H-1	4H-4	101	-	adulte_jeune	Ind	Dec_dor	Ff	N-S	Cl_ancien
TIK	4H-1	4H-4	105	-	adulte_moyen	M	Dec_dor	Sfe	NO-SF	Cl_recent
TIK	4H-1	4H-4	106	-	Ind	Ind	Dec_lat G	Ff	N-S	Cl_ancien
TIK	4H-1	4H-4	109	-	enfant_1-4	Ind	Dec_lat D	Ff	S-N	Cl_recent
TIK	4H-1	4H-4	110	-	enfant_5-9	Ind	Ind	IndInd	E-O	Cl_recent

LISTE DES INHUMATIONS

TIK	4H-1	4H-4	88	A	adulte_age	Ind	Dec_dor	Ee	N-S	Cl_recent
TIK	4H-1	4H-4	88	B	Ind	Ind	Ind	IndInd	Ind	Cl_recent
TIK	4H-1	4H-4	89	-	adulte	Ind	Dec_lat_G	Ff	N-S	Cl_recent
TIK	4H-1	4H-4	90	-	adulte	M ?	Dec_dor	Ee	N-S	Cl_recent
TIK	4H-1	4H-4	91	-	adulte_age	F ?	Dec_lat_G	Ff	S-N	Cl_recent
TIK	4H-1	4H-4	92	-	adulte_age	M	Dec_lat_G	Ff	N-S	Cl_recent
TIK	4H-1	4H-4	93	-	adulte	M ?	Dec_lat_D	Ff	N-S	Cl_recent
TIK	4H-1	4H-4	94	-	adulte	Ind	Dec_dor	Ee	N-S	Cl_ancien
TIK	4H-1	4H-4	95	-	adulte_moyen	M	Dec_dor	Sfe	N-S	Cl_ancien
TIK	4H-1	4H-4	96	-	adulte	M	Dec_lat_G	Ff	S-N	Cl_recent
TIK	4H-1	4H-4	97	A	adulte	M	Dec_dor	Ee	N-S	Cl_recent
TIK	4H-1	4H-4	97	B	immature_ind	Ind	Ind	IndInd	Ind	Cl_recent
TIK	4H-1	4H-4	99	-	adulte	Ind	Dec_lat_G	Indsf	N-S	Cl_recent
TIK	4H-1	Ch_4H-10	98	A	adulte_age	M	Ind	Sfsf	O-E	Cl_ancien
TIK	4H-1	Ch_4H-10	98	B	enfant_1mois_1an	Ind	Ind	IndInd	Ind	Cl_ancien
TIK	4H-1	Ch_4H-10	98	C	adulte	Ind	Ind	IndInd	Ind	Cl_ancien
TIK	4H-1	Ch_4H-9	107	A	adulte_moyen	M	Dec_lat_D	Sfsf	N-S	Cl_ancien
TIK	4H-1	Ch_4H-9	107	B	adulte_moyen	M	Dec_lat_G	Sfsf	S-N	Cl_ancien
TIK	4H-1	Ch_4H-9	107	C	adulte_moyen	M ?	Dec_lat_D	Sfsf	S-N	Cl_ancien
TIK	4H-1	Ch_4H-9	107	D	immature_ind	Ind	Ind	IndInd	Ind	Cl_ancien
TIK	4H-1	Ch_4H-9	107	E	adulte	M	Dec_lat_D	Ff	O-E	Cl_ancien
TIK	4H-1	Ch_4H-9	107	F	adulte	Ind	Ind	Indf	Ind	Cl_ancien
TIK	4H-1	Ch_4H-9	107	G	adulte_jeune	Ind	Dec_lat_G	Ff	N-S	Cl_ancien
TIK	4H-1	Ch_4H-9	107	H	sub-adulte_18-20	Ind	Ind	IndInd	Ind	Cl_ancien
TIK	4H-1	Ch_4H-9	107	I	adulte	Ind	Dec_lat_G	Ff	N-S	Cl_ancien
TIK	4H-1	Ch_4H-9	107	J	adulte	Ind	Ind	IndInd	Ind	Cl_ancien
TIK	4H-1	Ch_4H-9	107	K	adulte	Ind	Ind	IndInd	Ind	Cl_ancien
TIK	4H-1	Ch_4H-9	107	L	adulte	Ind	Ind	IndInd	Ind	Cl_ancien
TIK	4H-1	Ch_4H-9	107	M	immature_ind	Ind	Dec_dor	Ff	E-O	Cl_ancien
TIK	4H-1	Ch_4H-9	107	N	adulte	Ind	Ind	IndInd	Ind	Cl_ancien
TIK	4H-1	Plat_4H-1	100	-	adulte	F ?	Dec_lat_G	Ff	S-N	Cl_recent
TIK	4H-1	Plat_4H-1	102	-	adulte	F	Dec_lat_G	Fe	O-E	Cl_recent
TIK	4H-1	Plat_4H-1	103	-	sub-adulte_18-20	Ind	Dec_lat_D	Ff	N-S	Cl_recent
TIK	4H-1	Plat_4H-1	104	-	adulte_moyen	M	Dec_lat_D	Ff	N-S	Cl_recent

LISTE DES INHUMATIONS

TIK	4H-1	Plat 4H-1	108	-	adulte moyen	F	Dec_lat D	Fsf	N-S	Cl_recent
TIK	4H-4	4H-16	78	-	adulte	Ind	Dec_lat D	Indf	N-S	Cl_recent
TIK	4H-4	4H-16	82	-	adulte_jeune	Ind	Dec_dor	Sfe	N-S	Cl_recent
TIK	4H-5	4H-18	87	-	adulte_moyen	Ind	Dec_dor	Indf	N-S	Cl_recent
TIK	5D-1	5D-7	169	-	adulte	Ind	Dec_lat G	Ef	S-N	Cl_ancien
TIK	5D-1	5D-7	170	-	sub-adulte_18-20	F	Dec_lat D	Ff	E-O	Cl_recent
TIK	5D-1	5D-7	171	-	adulte_age	M	Dec_dor	Sff	N-S	Cl_recent
TIK	5F-1	5F_Sub-1	158	-	adulte_moyen	M	Vertical	Ef	E	PreCl_recent
TIK	5G-1	5G-7	71	-	adulte	Ind	Dec_lat D	Ff	N-S	Cl_recent
TIK	5G-1	5G-8	114	-	adulte_age	M	Dec_dor	Ff	N-S	Cl_recent
TIK	5G-1	5G-8	115	-	adulte_moyen	M	Dec_dor	Fe	N-S	Cl_recent
TIK	5G-1	5G-8	72	-	adulte_jeune	F	Dec_dor	Ee	N-S	Cl_recent
TIK	5G-1	Ch_5G-19	73	-	Ind	Ind	Ind	IndInd	Ind	Cl_ancien
TIK	5G-1	Plat_5G-3	74	-	adulte	Ind	Dec_dor	Ff	E-O	Cl_ancien
TIK	5G-2	5G-11	75	-	adulte	Ind	Dec_lat D	Ff	N-S	Cl_recent
TIK	5G-2	5G-11	79	-	enfant_5-9	Ind	Ind	IndInd	N-S	Cl_recent
TIK	5G-2	5G-11	80	-	adulte	Ind	Dec_lat G	Ff	N-S	Cl_recent
TIK	5G-2	5G-12	76	-	adulte	F ?	Dec_lat D	Ff	S-N	Cl_terminal
TIK	6B-1	6B-9	147	-	adulte	M	Dec_lat G	Ef	S-N	Cl_recent
TIK	6B-1	6B-9	148	-	enfant_5-9	Ind	Ind	Ff	S-N	Cl_recent
TIK	6B-1	6B-9	149	-	adulte_jeune	Ind	Dec_dor	Ff	N-S	Cl_recent
TIK	6B-1	6B-9	157	-	adulte	M	Dec_dor	Sfe	S-N	Cl_recent
TIK	6C-1	6C-45	146	-	adulte_moyen	M	Dec_dor	Ef	N-S	Cl_ancien
TIK	6C-1	6C-47	136	-	adulte	M ?	Dec_dor	Ff	N-S	Cl_recent
TIK	6C-2	6C-57	145	-	immature_ind	Ind	Ind	IndInd	N/A	Cl_recent
TIK	6C-4	6C-41	135	-	adulte	M ?	Dec_dor	Fe	N-S	Cl_recent
TIK	6C-4	6C-41	137	-	adulte	Ind	Dec_dor	Ee	N-S	Cl_recent
TIK	6C-4	6C-41	139	A	adulte_age	M	Dec_dor	Fe	N-S	Cl_recent
TIK	6C-4	6C-41	139	B	enfant_5-9	Ind	Ind	IndInd	Ind	Cl_recent
TIK	6C-60	Ch_6C-10	143	A	adulte_jeune	F	Dec_dor	Esf	NE-SO	Cl_recent
TIK	6C-60	Ch_6C-10	143	B	adulte	Ind	Ind	IndInd	Ind	Cl_recent
TIK	6E-1	6E_Sub-1	128	-	adulte_moyen	F	Ind	IndInd	N/A	Cl_ancien
TIK	6E-1	6E-26	129	-	adulte_age	M	Dec_dor	Sff	N-S	Cl_recent
TIK	6E-1	6E-26	131	-	adulte	Ind	Ind	IndInd	Ind	Cl_recent

LISTE DES INHUMATIONS

TIK	6E-1	6E-26	152	-	adulte_jeune	F	Ind	IndInd	O-E	Cl_ancien
TIK	6E-1	6E-Sub_1	153	-	adulte_moyen	M	Dec_dor	Esf	N-S	Cl_recent
TIK	6E-1	Plat_6E-1	130	-	adulte_moyen	F	Dec_lat_D	Ff	N-S	Cl_recent
TIK	6E-1	Plat_6E-1	138	-	immature_ind	Ind	Dec_dor	Fe	O-E	Cl_ancien
TIK	6E-1	Plat_6E-1	151	A	adulte_jeune	M	Dec_dor	Ee	N-S	Cl_recent
TIK	6E-1	Plat_6E-1	151	B	immature_ind	Ind	Dec_dor	Ee	N-S	Cl_recent
TIK	6E-1	Plat_6E-1	151	C	immature_ind	Ind	Dec_dor	Ee	N-S	Cl_recent
TIK	6E-1	Plat_6E-1	161	-	immature_ind	Ind	Dec_dor	Ff	NE-SO	Cl_recent
TIK	6E-14	6E-14	118	-	adulte_moyen	M	Ind	IndInd	O-E	Cl_recent
TIK	7E-6	7E-42	119	-	adulte_jeune	Ind	Ind	IndInd	Ind	Cl_recent
TIK	7F-1	7F-29	192	-	adulte	Ind	Dec_dor	Inde	E-O	Cl_recent
TIK	7F-1	7F-30	1	-	adulte_age	M ?	Ind	IndInd	Ind	Cl_terminal
TIK	7F-1	7F-30	132	-	sub-adulte_18-20	Ind	Dec_lat_D	Ff	N-S	Cl_recent
TIK	7F-1	7F-30	140	-	adulte_age	M	Dec_dor	Fe	N-S	Cl_recent
TIK	7F-1	7F-30	150	-	adulte_moyen	M	Dec_dor	Sfe	N-S	Cl_recent
TIK	7F-1	7F-30	160	A	adulte_moyen	M	Dec_dor	Sfe	N-S	Cl_ancien
TIK	7F-1	7F-30	160	B	ado	Ind	Procutitus	Sfsf	N-S	Cl_ancien
TIK	7F-1	7F-30	160	C	sub-adulte_18-20	Ind	Procutitus	Sfsf	N-S	Cl_ancien
TIK	7F-1	7F-31	159	-	adulte_moyen	M	Dec_dor	Fe	N-S	Cl_recent
TIK	7F-1	7F-31	193	-	adulte	F	Dec_dor	Ee	N-S	Cl_recent
TIK	7F-1	Ch_7F-8	162	A	adulte	F ?	Ind	IndInd	S-N	Cl_ancien
TIK	7F-1	Ch_7F-8	162	B	immature_ind	Ind	Ind	IndInd	N/A	Cl_ancien
TIK	7F-1	Patio	2	-	adulte_age	M	Dec_lat_D	Ff	S-N	Cl_recent
TIK	7F-1	Patio	3	-	ado_15-18	Ind	Dec_lat_G	Ff	N-S	Cl_recent
TIK	7F-1	Patio	4	-	adulte	Ind	Dec_dor	Sfe	N-S	Cl_recent
TIK	7F-1	Plat_7F-1	190	-	ado_15-18	M ?	Dec_dor	Fe	N-S	Cl_recent
TIK	7F-1	Plat_7F-1	191	-	adulte_jeune	F	Dec_lat_G	SFf	N-S	Cl_recent
TIK	7F-1	Plat_7F-3	134	-	adulte	M ?	Ind	Ef	N-S	Cl_recent
UAXACTUN										
UAX	A-1	A-1	A27	-	adulte_jeune	M ?	Ind	IndInd	N/A	Cl_ancien
UAX	A-1	Ch_A-2	A15	-	adulte	Ind	Dec_dor	Ff	Ind	Ind
UAX	A-1	Ch_A-1	A14	-	Ind	Ind	Ind	Ff	Ind	Ind
UAX	A-II	A-II	A74	-	adulte	M	Dec_lat_D	Ff	N-S	Cl_recent

LISTE DES INHUMATIONS

UAX	A-V	A	A33	-	adulte	F	Dec_lat D	Ff	N-S	CL_recent
UAX	A-V	A-V	A20	-	adulte	Ind	Dec_dor	Fe	E-O	CL_ancien
UAX	A-V	A-V	A22	-	adulte	M	Dec_dor	Sfe	E-O	CL_ancien
UAX	A-V	A-V	A53	-	enfant_5-9	Ind	Dec_dor	Ff	SE-NO	PreCl
UAX	A-V	A-V	A56	-	immature_ind	Ind	Dec_dor	Fe	S-N	PreCl
UAX	A-V	A-V	A61	-	adulte	Ind	Ind	IndInd	Ind	PreCl
UAX	A-V	B	A40	-	adulte	M	Dec_lat D	Ff	N-S	CL_recent
UAX	A-V	B	A55	-	enfant_1-4	Ind	Dec_lat G	Ff	N-S	CL_recent
UAX	A-V	C	A17	-	adulte_jeune	M	Dec_dor	Ff	O-E	CL_recent
UAX	A-V	C	A54	-	immature_ind	Ind	Dec_lat G	Ff	O-E	CL_recent
UAX	A-V	C	A70	-	adulte	Ind	Dec_dor	Ee	N-S	PreCl
UAX	A-V	Cour_est	A26	-	enfant_1-4	Ind	Dec_dor	Ff	N-S	CL_recent
UAX	A-V	Cour_est	A59	-	adulte	Ind	Dec_lat G	Ff	E-O	CL_ancien
UAX	A-V	Cour_est	A71	-	enfant_1-4	Ind	Ind	IndInd	Ind	CL_recent
UAX	A-V	Cour_est	A72	-	immature_ind	Ind	Ind	IndInd	Ind	CL_recent
UAX	A-V	Cour_sud	A19	-	adulte_jeune	F	Dec_lat G	Ff	N-S	CL_recent
UAX	A-V	J	A32	-	adulte_age	F	Ind	IndInd	N/A	CL_recent
UAX	A-V	J	A38	-	adulte	Ind	Dec_lat D	Ff	N-S	CL_recent
UAX	A-V	K	A24	-	enfant_1-4	Ind	Dec_dor	Ff	E-O	CL_recent
UAX	A-V	K	A25	-	enfant_1mois_1an	Ind	Procurbitus	Ff	O-E	CL_recent
UAX	A-V	K	A62	-	enfant_1-4	Ind	Dec_lat G	Ff	S-N	CL_recent
UAX	A-V	L	A12	-	adulte	F ?	Ind	IndInd	Ind	CL_recent
UAX	A-V	L	A34	-	adulte	M ?	Dec_dor	Sfe	N-S	CL_recent
UAX	A-V	L	A39	-	adulte	M ?	Dec_lat D	Ff	N-S	CL_ancien
UAX	A-V	L	A42	-	ado_15-18	M ?	Dec_lat G	Ff	E-O	CL_recent
UAX	A-V	L	A57	-	enfant_5-9	Ind	Dec_dor	Ee	N-S	CL_recent
UAX	A-V	L	A64	-	adulte_jeune	F	Dec_lat G	Ff	E-O	CL_recent
UAX	A-V	L	A65	-	enfant_1mois_1an	Ind	Ind	IndInd	Ind	CL_recent
UAX	A-V	L	A69	-	enfant_1-4	Ind	Dec_lat D	Ff	NE-SO	CL_recent
UAX	A-V	M	A8	-	enfant_5-9	Ind	Dec_lat G	Ff	N-S	CL_recent
UAX	A-V	N	A11	-	adulte_jeune	M	Dec_lat G	Ff	N-S	CL_recent
UAX	A-V	N	A30	-	adulte	F ?	Dec_lat D	Ff	N-S	CL_recent
UAX	A-V	O	A36	-	enfant_5-9	Ind	Ind	IndInd	Ind	CL_recent
UAX	A-V	Plateforme_c	A63	-	enfant_1-4	Ind	Dec_lat G	IndInd	N-S	PreCl

LISTE DES INHUMATIONS

UAX	A-V	Plateforme_c	A73	-	immature_ind	Ind	Dec_lat_G	Ff	S-N	PreCl
UAX	A-V	Plateforme_d	A50	-	adulte	M ?	Dec_lat_G	Ff	S-N	PreCl
UAX	A-V	Q	A13	-	adulte_jeune	M ?	Procutibus	IndInd	E-O	PostCl
UAX	A-V	Q	A37	-	adulte	F ?	Ind	IndInd	N/A	Cl_recent
UAX	A-V	R	A41	-	adulte_jeune	F	Dec_dor	Fe	N-S	Cl_recent
UAX	A-V	R	A43	-	adulte	M	Dec_dor	Sfe	N-S	Cl_recent
UAX	A-V	S	A16	-	enfant_5-9	Ind	Procutibus	Ff	NO-SF	Cl_terminal
UAX	A-V	S	A44	A	adulte	Ind	Dec_lat_D	Ef	O-E	Cl_recent
UAX	A-V	S	A44	B	immature_ind	Ind	Ind	IndInd	N/A	Cl_recent
UAX	A-V	S	A45	-	adulte	M ?	Dec_lat_D	Ff	O-E	Cl_recent
UAX	A-V	S	A46	-	adulte	M	Dec_lat_G	Ff	N-S	Cl_recent
UAX	A-V	S	A47	-	ado_15-18	M ?	Dec_lat_G	Ff	N-S	Cl_recent
UAX	A-V	S	A48	-	enfant_1-4	Ind	Dec_dor	Ee	N-S	Cl_recent
UAX	A-V	S	A49	-	enfant_1-4	Ind	Dec_lat_D	Ff	N-S	Cl_recent
UAX	A-V	S	A51	-	adulte_jeune	F ?	Dec_lat_D	Ff	N-S	Cl_recent
UAX	A-V	S	A52	-	adulte	M	Dec_lat_D	Sff	O-E	Cl_recent
UAX	A-V	Temple_Court	A29	-	adulte	M ?	Dec_dor	Ee	E-O	Cl_ancien
UAX	A-V	Temple_Court	A31	-	adulte_moyen	M	Dec_dor	Ee	E-O	Cl_ancien
UAX	A-V	Temple_Court	A35	-	immature_ind	Ind	Dec_dor	Ee	N-S	Cl_ancien
UAX	A-V	Temple_Court	A66	-	enfant_1-4	Ind	Dec_lat_G	Ff	S-N	Cl_ancien
UAX	A-V	U	A18	-	ado_15-18	Ind	Ind	IndInd	N/A	PostCl
UAX	A-V	U	A28	-	adulte	M ?	Dec_lat_G	Ff	N-S	Cl_recent
UAX	A-V	U	A58	-	enfant_1-4	Ind	Dec_lat_D	Ff	N-S	Cl_recent
UAX	A-V	U	A60	-	adulte	F ?	Dec_lat_D	Ff	N-S	Cl_recent
UAX	A-V	V	A23	-	adulte	Ind	Dec_dor	Inde	N-S	Cl_recent
UAX	A-V	W	A67	-	adulte	F ?	Dec_lat_G	Ff	O-E	Cl_recent
UAX	A-V	W	A68	-	immature_ind	F ?	Dec_lat_D	Ff	N-S	Cl_recent
UAX	A-XV	A-XV	A75	-	immature_ind	Ind	Ind	IndInd	Ind	Cl_ancien
UAX	B-I	B-VIII	B1	A	adulte	F	Dec_lat_D	Ff	S-N	Cl_recent
UAX	B-I	B-VIII	B1	B	perinatal	Ind	Ind	IndInd	Ind	Cl_recent
UAX	B-I	B-VIII	B1	C	adulte	F ?	Dec_dor	Ee	E-O	Cl_recent
UAX	B-I	B-VIII	B1	D	immature_ind	Ind	Ind	IndInd	Ind	Cl_recent
UAX	B-I	B-VIII	B1	E	immature_ind	Ind	Ind	IndInd	E-O	Cl_recent
UAX	B-I	B-XI	B2	A	adulte	F	Dec_dor	Indf	E-O	Cl_ancien

LISTE DES INHUMATIONS

UAX	B-1	B-XI	B2	B	adulte	F	Dec_dor	Indf	E-O	Cl_ancien
UAX	C-1	C-1	C1	-	adulte	M	Vertical	Sff	E	Cl_ancien
UAX	C-1	C-1	C2	-	adulte	F	Dec_lat_D	Ff	N-S	Cl_ancien

Altun Ha

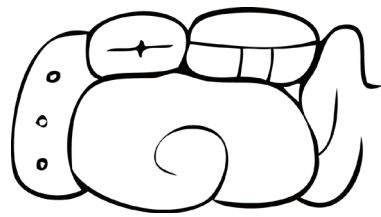

Chrono.	Fonc.	Loc.	N° SEP
			ALH NMI 1
			BA-1/3
		A 1	
	Ceremoniel		
	Transition		
	Yax		
	Classique_ancien		
Cer.	Lith.	Org.	
1		1	

Cette sépulture est une petite chambre assez mal construite dans l'escalier 2 de la structure A-1. Ledit escalier présentait un affaissement en son centre en raison du vide ménagé par la chambre. Orientée est-ouest, elle mesurait 2,42m de long sur 76cm de large.

L'individu, en extension complète sur le dos, était orienté est-ouest. Il semble de sexe masculin bien qu'aucune détermination n'ait été effectuée en laboratoire par la suite (Pendergast 1979 : 54).

LISTES INCOMPLÈTES SI NMI,
MOBILIER CÉRAMIQUE, LITHIQUE
ET ORGANIQUE > 3. LE CAS ÉCHÉANT,
CONSULTER LA BASE DE DONNÉES.

INDIV.

- ADULTE_AGE M DECURBUS_DOR E-O Bol PENDENTIF JADITE Org. NEPHROMIUMS_ORITHM COUILLAGE

Céram.

Lith. PENDENTIF JADITE

Org.

NEPHROMIUMS_ORITHM COUILLAGE

Chrono.	Fonc.	Loc.	N° SEP
			ALH NMI 1
			BA-1/2
		A A-1	
	Ceremoniel		
	Fondation		
	Indetermine		
	Classique_ancien		
Cer.	Lith.	Org.	
13		? 21	

Cette sépulture se trouvait sous le premier palier de l'escalier axial de A-1, une structure dotée d'une histoire manifestement longue et complexe. Associée à l'étape A-1-1st-A, il se peut qu'elle soit plus ancienne et corresponde à la mise en place du sol n°7. Il s'agit d'une grande fosse rectangulaire (217 x 72cm) délimitée au nord et au sud par des dalles verticales ; les côtés est et ouest ne présentaient pas de dalles (ce qui peut être dû à l'édification subséquente de la sépulture 3 ; Pendergast 1979 : 48). Le tout était probablement scellé par le sol.

L'individu reposait sur le dos, membres inférieurs étendus, membres supérieurs fléchis à hauteur des coudes. La main droite reposait vraisemblablement sur l'avant-bras gauche à hauteur de l'abdomen lors du dépôt. Le corps est orienté est-ouest, ce qui correspond également à l'axe du bâtiment. Il s'agirait selon le rapport d'un individu relativement jeune, bien plus que son voisin occupant la sépulture BA-1/3.

Un détail très intéressant est le recouvrement du crâne de l'individu par une masse de mortier non travaillé dans lequel étaient pris un spondyle (215/59) et un pendentif (215/61), probablement placés au niveau de la tête. Le but de cette opération n'est pas évident.

Notons également que l'extrémité ouest de la sépulture a été perturbée par la construction de la tombe TA-1/1 et certains objets, manifestement déplacés, ont été remis dans la sépulture sans grand soin (Pendergast 1979 : 54).

La nature et l'abondance du mobilier, sans parler de son emplacement, font de cette sépulture une tombe de rang supérieur. Pendergast (1979 : 56) ne manque par ailleurs pas de souligner l'étonnante diversité du mobilier funéraire dans cette sépulture.

LISTES INCOMPLÈTES SI NMI,
MOBILIER CÉRAMIQUE, LITHIQUE
ET ORGANIQUE > 3. LE CAS ÉCHÉANT,
CONSULTER LA BASE DE DONNÉES.

INDIV.

- IMMATURE_IND INDETE DECURBUS_DOR E-O Plat JARRE Lith. LAME PENDENTIF JADITE Org. AIGUILLES FRAGMENT COUILLAGE Os_ANIMAL FRAGMENT CORAIL

Céram.

Lith. LAME PENDENTIF JADITE

Org.

AIGUILLES FRAGMENT COUILLAGE Os_ANIMAL FRAGMENT CORAIL

Chrono.	Fonc.	Loc.	N° SEP
		TA-1/1	ALH NMI 1
		A	
	Ceremoniel	A-1	
	Transition		
	Indetermine		
Cer.	<input type="checkbox"/> Lith.	<input type="checkbox"/> Org.	<input type="checkbox"/>

LISTES INCOMPLETES SI NMI,
MOBILIER CERAMIQUE, LITHIQUE
ET ORGANIQUE > 3. LE CAS ECHANIT,
CONSULTER LA BASE DE DONNEES.

INDIV. - ADULTE_MOYEN M ? Decurritus_dor S-N

Ceram.

Lith.

Org. disque Coquilage

La sépulture TA-1/1 est manifestement une sépulture de rang royal. Sa localisation, son architecture et la richesse du mobilier funéraire trouvé (plus de 300 éléments dont certains avec des inscriptions glyphiques) ne laissent guère de doute sur la question.

La sépulture elle-même est une vaste chambre funéraire de 4,59m sur 1m58, haute d'1m56. Les efforts de construction ont été conjoints avec la modification de la structure A-1-1st-B vers C, bien que rien ne prouve un lien direct entre les deux événements.

L'individu était très mal conservé. Il s'agissait d'un homme adulte reposant selon un axe sud-nord (perpendiculaire à l'orientation du bâtiment) à plat dos, membres étendus. Le relevé suggère que les mains étaient placées à hauteur du bassin (cf. Pendergast 1979 : 61-82 et fig.16).

La relation de la tombe avec son environnement est intéressante. Ainsi que le relève Pendergast, cette chambre funéraire a recoupé la sépulture BA-1/2, alors que peu de temps sépare la construction de A-1-1st-A et son évolution vers C. Il semble peu probable que les constructeurs aient oublié la présence d'une autre tombe sous l'escalier. Pendergast suppose qu'il s'agit plutôt d'une nécessité de construction (Pendergast 1979 : 82) et que la prééminence a été accordée à cette nouvelle tombe plutôt qu'à celle qui se trouvait déjà là, cette explication nous semble tout à fait plausible. Elle montrerait la possibilité d'ignorer la présence d'un mort au profit d'un autre, ce qui ne nous semble en aucun cas irrationnel.

Chrono.	Fonc.	Loc.	N° SEP
		BA-1/1	ALH NMI 1
		A	
	Funeraire	A-1	
	Post-abandon		
	Indetermine		
Cer.	<input type="checkbox"/> Lith.	<input type="checkbox"/> Org.	<input type="checkbox"/> 1

LISTES INCOMPLETES SI NMI,
MOBILIER CERAMIQUE, LITHIQUE
ET ORGANIQUE > 3. LE CAS ECHANIT,
CONSULTER LA BASE DE DONNEES.

INDIV. - ADULTE_MOYEN M ? Decurritus_dor S-N

Ceram.

Lith.

Org. disque Coquilage

Nous sommes ici dans un cas très intéressant, similaire à celui rencontré à Seibal pour la structure 4E-10a. Il s'agit en effet d'inhumations ayant lieu bien après l'abandon de la structure, qui devient alors un espace funéraire. Peut-être le lieu conservait-il un caractère sacré malgré son abandon (Pendergast 1979 : 94 - 95).

Précisons d'emblée que la sépulture BA-1/1 ne correspond qu'au premier individu, dont la position a été déterminée. Les autres étaient très fragmentaires, répartis dans l'espace. La conservation a voulu que seul un individu soit en assez bon état pour être étudié.

La sépulture est une simple fosse creusée dans les débris de l'effondrement, dont le fond est en fait le sol de la Pièce 2.

Le sujet présentait des caractères masculins et reposait à plat dos membres étendus, selon un axe sud-nord.

INDIV.	ADULTE	M ?	Decurritus_dor	S-N
-	ADULTE	M ?	INDETERMINE	Non_ap
A	ADULTE	M ?	INDETERMINE	Non_ap
B	ADULTE	INDTE	INDETERMINE	Non_ap

Ceram.

Lith.

Org. disque Coquilage

Chrono.	Fonc.	Loc.	N° SEP
			ALH NMI 1
			BA-3/1
		A	
		A-3	
	Ceremoniel		
	Transition		
	Indetermine		
Cer.	2	Lith.	2
		Org.	6

LISTES INCOMPLETES SI NMI,
MOBILIER CERAMIQUE, LITHIQUE
ET ORGANIQUE > 3. LE CAS ÉCHÉANT,
CONSULTER LA BASE DE DONNÉES.

INDIV. - ADULTE M ? DECURRUS_DOR N-S

Céram. INDETERMINE Bol

Lith.

Org.

Cette sépulture est la seule de la structure A-3. Il s'agit d'une vaste fosse de 3m65 sur 1m16 creusée au travers des étapes A-3-1st-C et A, comblée avec un mélange de terre et de pierres, puis scellée par la construction de l'escalier A-3-1st-D. Il s'agit d'un cas très manifeste de transition.
L'individu était en très mauvais état. Les fouilleurs supposent qu'il s'agissait d'un homme adulte (Pendergast 1979 : 154). Il reposait sur le dos, membres étendus, selon un axe nord-sud.
La sépulture ne contenait que peu de mobilier, mais son contexte nous incite malgré tout à la considérer comme importante. Notons la présence d'une fine couche d'argile grise, peut-être issue de la décomposition d'un objet périssable, qui recouvrait les ossements (Pendergast, idem). Une couche de cendres grises occupait le sud de la tombe.
Notons la forte ressemblance de cette tombe avec BA-1/3.

Chrono.	Fonc.	Loc.	N° SEP
			ALH NMI 1
			BA-5/2
		A	
		A-5	
	Ceremoniel		
	Fondation		
	Indetermine		
Cer.	2	Lith.	2
		Org.	6

LISTES INCOMPLETES SI NMI,
MOBILIER CERAMIQUE, LITHIQUE
ET ORGANIQUE > 3. LE CAS ÉCHÉANT,
CONSULTER LA BASE DE DONNÉES.

INDIV. - ADULTE M ? DECURRUS_DOR N-S

Céram. INDETERMINE Bol

Lith.

Org.

Cette sépulture se situait sous les premières marches de l'escalier de A-5-A. Délimitée sur un côté par des dalles de chant, elle entamait l'un des sols de la place et reposait sur le sol 3. Remblayée par du sédiment, sans couverture, elle semble mise en place au cours de la construction de A-5. La fosse présente des dimensions bien supérieures au cadavre (2m85 x 86cm).
Le sexe de l'individu n'a pu être déterminé, bien que Pendergast (1979 : 168) signale la gracilité des ossements. Il s'agit d'un jeune adulte déposé en extension sur le dos, selon un axe nord-sud, la tête reposant sur un bloc de pierre.
Cette sépulture n'est pas orientée selon l'axe du bâtiment.

Chrono.	Fonc.	Loc.	N° SEP
			ALH NMI 1
			BA-5/2
		A	
		A-5	
	Ceremoniel		
	Fondation		
	Indetermine		
Cer.	2	Lith.	2
		Org.	6

LISTES INCOMPLETES SI NMI,
MOBILIER CERAMIQUE, LITHIQUE
ET ORGANIQUE > 3. LE CAS ÉCHÉANT,
CONSULTER LA BASE DE DONNÉES.

INDIV. - ADULTE_JEUNE INDETE DECURRUS_DOR N-S

Céram. Bol Jarre

Lith. PERLE LAME

Org. JADRITE OBSIDIENNE DENTS_CANIS_FAMILI OS_TRAVAILLE DISQUE OS_ANIMAL OS_IND. COQUILLAGE

Chrono.	Fonc.	Loc.	N° SEP	ALH	NMI	Z
		A	BA-5/1			
	Funeraire	A-5				
	Post-abandon					
Chrono.	Fonc.	Loc.	N° SEP	ALH	NMI	Z
		A	TA-6/1			
		A-6				
	Ceremoniel					
	Transition					
	Mac					
	Classique_recent					

Il s'agit là d'un cas très intéressant, bien qu'intervenant après l'abandon de A-5. Une simple fosse en pleine terre, circulaire, avait été creusée juste au sud de l'escalier. Elle contenait des os longs placés verticalement, le crâne au-dessus, tandis que les os des pieds et des mains avaient été empilés avec un atlas à l'extrémité sud de la fosse. La cage thoracique était intacte. Un tibia et une fibula étaient en connexion, suggérant que des segments anatomiques ont été déposés en cours de décomposition (Pendergast, 1979 : 170). Il semble que les os d'un second individu, de sexe féminin, soient aussi présents. Nous ignorons comment le sexe a été déterminé pour ces deux sujets.

Il s'agit là d'une inhumation tardive (Postclassique ?) par rapport à la vie de la structure. Nous ne pouvons donc en tirer de conclusion, mais il semble que la pratique consistant à laisser un corps se décomposer avant de l'inhumer soit envisageable pour peu que l'interprétation de Pendergast soit exacte. Reste à déterminer s'il s'agit d'une idée applicable aux pratiques funéraires du Classique.

LISTES INCOMPLÈTES SI NMI,
MOBIILIER CÉRAMIQUE, LITHIQUE
ET ORGANIQUE > 3. LE CAS ÉCHÉANT,
CONSULTER LA BASE DE DONNÉES.

INDIV.	Céram.	Lith.	Org.
A ADULTE	M INDETERMINE	Non_ap	
B ADULTE	F INDETERMINE	Non_ap	

Cette sépulture se situait dans un aménagement particulier, une avancée de la plate-forme sommitale de A-6-B qui séparerait en deux l'escalier d'accès à hauteur des dernières marches, formant une sorte de coffre. La sépulture, constituée de pierres sèches, mesurait environ 460cm sur 106cm. Son orientation générale est nord-sud.

Une intrusion violente a ôté une partie des dalles de couverture de la tombe et provoqué le comblement de l'espace intérieur. Leur chute a réduit le squelette en fragments dont seules six dents ont pu être récupérées (Pendergast 1979 : 178). Celles-ci appartenaient à un individu adulte ; la conservation des ossements n'a pas permis une identification plus précise.

La sépulture comportait de vastes quantités de mobilier funéraire, incluant des fragments de jadesite portant des traces d'exposition au feu. Cependant, ceux qui ont détruit la sépulture ne se sont pas donné la peine de perforer le sol de stuc en-dessous, préservant ainsi deux caches installées avant la mise en place de la tombe.

Chrono.	Fonc.	Loc.	N° SEP	ALH	NMI	Z
		A	TA-6/1			
		A-6				
	Ceremoniel					
	Transition					
	Mac					
	Classique_recent					

LISTES INCOMPLÈTES SI NMI,
MOBIILIER CÉRAMIQUE, LITHIQUE
ET ORGANIQUE > 3. LE CAS ÉCHÉANT,
CONSULTER LA BASE DE DONNÉES.

INDIV.	Céram.	Lith.	Org.
- ADULTE	INDETERMINE	PERLE	JADRITE
		PERLE	HEMATITE
		ANDROISE	
			MOSAÏQUE
			DISQUE
			SPONDYLE
			COQUILLAGE
			COQUILLAGE

Chrono.	Fonc.	Loc.	N° SEP
			ALH NMI 1
		BA-8/9	
		A	
	Ceremoniel	A-8	
	Fondation		
	Indetermine		
Cer.	2	Lith.	2
		Org.	2

LISTES INCOMPLETES SI NMI,
MOBILIER CERAMIQUE, LITHIQUE
ET ORGANIQUE > 3. LE CAS ECHÉANT,
CONSULTER LA BASE DE DONNÉES.

Cette sépulture se situait dans le coeur même de la structure A-8, elle semble faire partie intégrante de sa construction. Il s'agit d'une fosse de 2,08m sur 26cm. Ces dimensions sont assez surprenantes. Installée dans le remblai interne de la structure, quelques dalles semblaient la couvrir bien que leur association avec la tombe ne soit pas directement établie (Pendergast 1979 : 102).

Le sujet est une femme adulte d'âge moyen. Fait pour le moins étonnant, elle a été déposée en procubitus membres étendus et face contre terre, selon un axe sud-nord. Cette position ne laisse pas de nous surprendre et mériterait d'être interrogée ; hélas nous ne disposons pas d'informations suffisantes pour ce faire.

INDIV. - ADULTE_MOYEN F Procubitus S-N

Céram. Bol Bol

Lith. LAME PENDENTIF OsSIDERNE Jaderte

Org. DISQUE ARGILLE Os_IND. Os_IND.

Chrono.	Fonc.	Loc.	N° SEP
			ALH NMI 1
		BA-8/8	
		A	
		A-8	
	Ceremoniel		
	Transition		
	Indetermine		
Cer.		Lith.	1
		Org.	

LISTES INCOMPLETES SI NMI,
MOBILIER CERAMIQUE, LITHIQUE
ET ORGANIQUE > 3. LE CAS ECHÉANT,
CONSULTER LA BASE DE DONNÉES.

Cette sépulture est une simple fosse délimitée par quelques pierres de chant, sans couverture. Il s'agit selon les fouilleurs de la seule qui puisse être directement mise en relation avec les premiers stades de la construction de A-8-2nd (Pendergast 1979 : 107).

Elle abritait le squelette d'un sujet âgé d'environ 10 ans, déposé sur le dos membres étendus selon un axe est-ouest. Rien ne permet de supposer qu'il s'agisse d'un dépôt dédicatoire ou d'un sacrifice : le contexte correspond tout à fait à une sépulture standard, malgré un effort de construction moindre que d'autres cas rencontrés dans le groupe A d'Altun Ha.

Attendu qu'il s'agit de l'une des trois sépultures d'immatures connues pour la structure A-8, il convient de prendre en compte cet exemple dans le cadre de réflexions sur le recrutement funéraire dans l'aire maya.

INDIV. - ADO_10-14 Inderte Decurritus_dor E-O

Céram.

Lith. PERLE Jaderte

Org.

Nous sommes en présence d'un dépôt secondaire, effectué dans une petite fosse d'environ 60cm de côté creusée dans le remblai. Un fagot d'os longs (tibia et fémurs) accompagnait un crâne déposé sous un récipient. Ledit crâne, aux caractéristiques masculines selon Pendergast (1979 : 105), était accompagné d'une vertèbre cervicale qui n'était ni C1 ni C2. Ceci plaide plutôt en faveur d'un prélèvement que d'une séparation de la tête avant décomposition.

N° SEP	ALH	NMI	1
BA-8/7			
Loc.	A		
A-8			
Ceremoniel			
Occupation			
Chrono.	Indetermine		

Cer. 2 Lith. Org.

LISTES INCOMPLETES SI NMI,
MOBIlier CERAMIQUE, LITHIQUE
ET ORGANIQUE > 3. LE CAS ÉCHÉANT,
CONSULTER LA BASE DE DONNÉES.

INDIV.

- ADULTE M ? INDETERMINE Non_AP

Céram.

JARRE
Bol

Lith.

Org.

Cette sépulture perforait le sol de la structure et passait en sape sous le mur séparant les pièces 2 et 3. Notons que la sépulture semblait en partie incluse dans le mur en question (Pendergast 1979 : 104).

N° SEP	ALH	NMI	1
BA-8/6			
Loc.	A		
A-8			
Ceremoniel			
Occupation			
Chrono.	Indetermine		

Il s'agit de l'un des trois immatures inhumés dans cette structure avec BA-8/4 et 8.

Cer. 1 Lith. Org.

LISTES INCOMPLETES SI NMI,
MOBIlier CERAMIQUE, LITHIQUE
ET ORGANIQUE > 3. LE CAS ÉCHÉANT,
CONSULTER LA BASE DE DONNÉES.

INDIV.

- ENFANT_5-9 INDETE Decurritus_dor

Céram.

Bol

Lith.

Org.

Chrono.	Fonc.	Loc.	N° SEP
			ALH NMI 1
		BA-8/5	
		A	
	Ceremoniel	A-8	
	Occupation		
	Indetermine		
Cer.	Lith.	Org.	

LISTES INCOMPLETES SI NMI,
MOBILIER CERAMIQUE, LITHIQUE
ET ORGANIQUE > 3. LE CAS ÉCHÉANT,
CONSULTER LA BASE DE DONNÉES.

INDIV. - ADULTE M Decurritus_dor E-O

Céram.

Lith.

Org.

Contrairement à BA-8/4, cette sépulture a été installée au travers du sol. Il s'agit d'une fosse d'1m98 x 41cm délimitée et couverte par des dalles, laquelle couverture était effondrée (Pendergast 1979 : 109).

L'individu était un homme adulte déposé sur le dos, membres étendus, selon un axe est-ouest. Bien que cela ne soit pas mentionné, les plans de fouille montrent une claire superposition des sépultures 4 et 5. Aucun recouvrement n'est pourtant mentionné. Il nous est difficile de tirer plus de données du seul relevé. Pourtant, il est intéressant qu'aucune perturbation n'ait eu lieu alors même que, selon Pendergast, "l'utilisation de A-8 s'étend sur plusieurs siècles" (Pendergast, idem). Les deux inhumations ont-elles eu lieu dans un intervalle de temps restreint, ou bien une mémoire s'est-elle transmise ?

Chrono.	Fonc.	Loc.	N° SEP
			ALH NMI 1
		BA-8/4	
		A	
	Ceremoniel	A-8	
	Transition		
	Indetermine		
Cer.	Lith.	Org.	

LISTES INCOMPLETES SI NMI,
MOBILIER CERAMIQUE, LITHIQUE
ET ORGANIQUE > 3. LE CAS ÉCHÉANT,
CONSULTER LA BASE DE DONNÉES.

INDIV. - IMMATURE_IND Indete Decurritus_dor E-O

Céram.

Lith.

Org.

Cette sépulture était scellée par le sol de stuc au-dessus. Attendu qu'aucune intrusion dans celui-ci n'est mentionnée par Pendergast (1979 : 109), nous supposons qu'elle est installée au cours des travaux bien qu'une incertitude demeure.

Elle abritait le squelette d'un individu immature dont la classe d'âge n'a hélas pu être déterminée, déposé sur le dos membres étendus selon un axe est-ouest.

Une fois encore, ce jeune individu se trouve dans un contexte qui conviendrait tout à fait à un adulte. Nous devons nous interroger sur le rôle de ces individus vis-à-vis de la société certes, mais aussi de la structure, et notamment le caractère potentiellement dédié de ces dépôts.

Chrono.	Fonc.	Loc.	N° SEP	ALH	NMI	1
	Funeraire	A-8	BA-8/3			
	Post-abandon	A				
	Postclassique					
Cer.	<input type="checkbox"/>	Lith.	<input type="checkbox"/>	Org.	<input type="checkbox"/>	

LISTES INCOMPLETES SI NMI,
MOBIlier CERAMIQUE, LITHIQUE
ET ORGANIQUE > 3. LE CAS ECHÉANT,
CONSULTER LA BASE DE DONNÉES.

INDIV. - ADULTE_AGE M DECUBITUS_DOR N-S

Céram. Lith. Org.

cette sépulture est mise en place longtemps après l'abandon de A-8. Il s'agit d'une fosse en pleine terre, sans caractéristique particulière.
L'individu était un homme assez âgé, déposé sur le dos dans une posture étrange : les genoux étaient ramenés contre le torse, les bras étendus au-dessus de la tête en direction du nord (Pendergast 1979 : 142).

Chrono.	Fonc.	Loc.	N° SEP	ALH	NMI	1
	Funeraire	A-8	BA-8/2			
	Post-abandon	A				
	Postclassique					
Cer.	<input type="checkbox"/>	Lith.	<input type="checkbox"/>	Org.	<input type="checkbox"/>	

LISTES INCOMPLETES SI NMI,
MOBIlier CERAMIQUE, LITHIQUE
ET ORGANIQUE > 3. LE CAS ECHÉANT,
CONSULTER LA BASE DE DONNÉES.

INDIV. - ADULTE_AGE M DECUBITUS_LAT_D NE-SO

Céram. Lith. Org.

Il s'agit d'une sépulture installée longtemps après l'abandon de la structure A-8, peut-être au cours du Postclassique (Pendergast 1979 : 142). Une simple fosse en pleine terre accueillait le défunt.
L'individu était un homme âgé déposé sur le côté droit, orienté nord-est sud-ouest. Les membres étaient légèrement fléchis ; le rapport n'indique aucun détail supplémentaire.

Chrono.	Fonc.	Loc.	N° SEP
			ALH NMI 1
		BA-8/1	
		A	
		A-8	
	Ceremoniel		
	Occupation		
	Indetermine		
Cer.	<input type="checkbox"/> 1	<input type="checkbox"/> Lith.	<input type="checkbox"/> Org.

Cette sépulture perforait la face nord de A-8-2nd et le remblai de A-8-1st ; elle était délimitée par des dalles et couverte d'une fine couche de mortier (Pendergast 1979 : 108).
L'individu était une femme âgée, déposée sur le dos membres étendus, selon un axe sud-nord. Au vu du contexte, le dépôt ne semble pas effectué au cours des travaux mais bien pendant l'occupation des lieux.

INDIV. - ADULTE_AGE **F** Decurnus_dor **S-N** **Céram.** Bol **Lith.** **Org.**

Chrono.	Fonc.	Loc.	N° SEP
			ALH NMI 1
		BC-10/20	
		Zone_C	
		C-10	
	Residentiel_habitat		
	Indetermine		
	Kankin		
	Classique_recent		
Cer.	<input type="checkbox"/> 1	<input type="checkbox"/> Lith.	<input type="checkbox"/> Org.

Cette sépulture est la seconde à abriter un individu adulte dans C-10-A ; elle fait donc figure d'exception pour cette structure autrement dominée par les inhumations d'immatures assez jeunes. Il s'agit d'une simple fosse dans le remblai, située à 34cm sous le sol de la plateforme (Pendergast 1982 : 160). Elle ne se situe donc plus sous le sol de la pièce.
Le sujet était une femme d'un âge avancé, reposant en extension complète selon un axe nord-ouest-sud-est.

INDIV. - ADULTE_AGE **F ?** Decurnus_dor **NO-SE** **Céram.** **Lith.** **Org.**

LISTES INCOMPLETES SI NMI,
MOBIILIER CÉRAMIQUE, LITHIQUE
ET ORGANIQUE > 3. LE CAS ÉCHÉANT,
CONSULTER LA BASE DE DONNÉES.

N° SEP	ALH	NMI	1
BC-10/19			
Zone_C			
C-10			
Chrono.	Residentiel_habitat		
Fonc.	Indetermine		
Classique_recent	Kankin		
Cer.	<input type="checkbox"/> Lith.	<input type="checkbox"/> Org.	<input type="checkbox"/>

LISTES INCOMPLETES SI NMI,
MOBILIER CERAMIQUE, LITHIQUE
ET ORGANIQUE > 3. LE CAS ECHEANT,
CONSULTER LA BASE DE DONNEES.

INDIV. - IMMATURE_IND IndETE Decurritus_dor S-N

Ceram.

Lith.

Org.

Similaire aux autres sépultures de C-10-A, cette simple fosse dans le remblai se situai à 65cm sous le sol de la pièce (Pendergast 1982 : 160). Il s'agit de la tombe la plus profonde mise au jour dans cette structure.
L'individu était un enfant mentionné comme très jeune, reposant en decubitus dorsal selon un axe sud-nord, membres étendus. Seule la moitié supérieure du squelette était présente.

N° SEP	ALH	NMI	2
BC-10/18			
Zone_C			
C-10			
Chrono.	Residentiel_habitat		
Fonc.	Indetermine		
Classique_recent	Kankin		
Cer.	<input type="checkbox"/> Lith.	<input type="checkbox"/> Org.	<input type="checkbox"/>

LISTES INCOMPLETES SI NMI,
MOBILIER CERAMIQUE, LITHIQUE
ET ORGANIQUE > 3. LE CAS ECHEANT,
CONSULTER LA BASE DE DONNEES.

INDIV. - IMMATURE_IND IndETE Decurritus_dor S-N

Ceram.

Lith.

Org.

Ce cas est très intéressant, attendu qu'il s'agit de l'une des deux seules sépultures d'adulte pour C-10-A. La tombe n'est pas plus élaborée que les autres sépultures découvertes dans C-10 : il s'agit d'une simple fosse dans le remblai de la structure, à 59cm sous le niveau du sol (Pendergast 1982 : 160).

Elle comprenait les restes de deux individus. Le squelette A est celui d'une femme adulte, jeune selon l'estimation de terrain, âgée à sénile selon l'étude en laboratoire. Nous privilégierons cette dernière. Le sujet reposait à plat dos membres étendus, selon un axe nord-est sud-est.

Le second sujet reposait sur les membres inférieurs du premier. le squelette B est celui d'une jeune personne, peut-être une femme. Il s'agit selon les fouilleurs d'un dépôt secondaire, bien qu'aucun argument ne soit fourni pour étayer cette affirmation.

LISTES INCOMPLETES SI NMI,
MOBILIER CERAMIQUE, LITHIQUE
ET ORGANIQUE > 3. LE CAS ECHEANT,
CONSULTER LA BASE DE DONNEES.

INDIV. A ADULTE_AGE F Decurritus_dor NE-SO
B ADO F ? Indetermine Non_ap

Ceram.

Lith. LAME Obsidienne

Org.

N° SEP	ALH	NMI	1
BC-10/17			
Zone_C			
C-10			
Residentiel_habitat			
Indetermine			
Kankin			
Chrono. Classique_recent			
Cer. <input type="checkbox"/> 1 <input type="checkbox"/> Lith. <input type="checkbox"/> Org. <input type="checkbox"/>			

LISTES INCOMPLETES SI NMI,
MOBILIER CERAMIQUE, LITHIQUE
ET ORGANIQUE > 3. LE CAS ÉCHÉANT,
CONSULTER LA BASE DE DONNÉES.

INDIV. - IMMATURE_IND INDEFTE DECUBITUS_DOR SE:NO Céram. Plat Lith. Org.

Cette sépulture est une simple fosse dans le remblai de construction, située à une profondeur de 55cm depuis le sol (Pendergast 1982 : 159).
Elle abritait les restes d'un jeune enfant déposé en décubitus dorsal, membres étendus, selon un axe sud-ouest nord-est.

N° SEP	ALH	NMI	1
BC-10/16			
Zone_C			
C-10			
Residentiel_habitat			
Indetermine			
Kankin			
Chrono. Classique_recent			
Cer. <input type="checkbox"/> Lith. <input type="checkbox"/> Org. <input type="checkbox"/>			

LISTES INCOMPLETES SI NMI,
MOBILIER CERAMIQUE, LITHIQUE
ET ORGANIQUE > 3. LE CAS ÉCHÉANT,
CONSULTER LA BASE DE DONNÉES.

INDIV. - IMMATURE_IND INDEFTE INDEFININE Non_ap Céram. Lith. Org.

En fait de sépulture, il s'agit d'un petit fagot d'ossements déposé sur les dalles de couverture de la sépulture BC-10/15. Ces os, appartenant à un périnatal ou un très jeune enfant, pourraient constituer un dépôt secondaire (Pendergast 1982 : 159).

N° SEP	ALH	NMI	1
BC-10/15	Zone_C	C-10	
Residentiel_habitat			
Indetermine			
Kankin			
Classique_recent			
Cer. <input type="checkbox"/> 1 Lith. <input type="checkbox"/> Org. <input type="checkbox"/>			
LISTES INCOMPLETES SI NMI, MOBIlier CERAMIQUE, LITHIQUE ET ORGANIQUE > 3. LE CAS ÉCHÉANT, CONSULTER LA BASE DE DONNÉES.			
INDIV.			
-	IMMATURE_IND	INDETE	INDETERMINE
Céram.			
"Shoe pot"			
Lith.			
Org.			

Cette sépulture diffère légèrement des autres par son aménagement plus élaboré. elle était en effet délimitée par des pierres non taillées liées au mortier, couverte avec des dalles de façade (sans doute du réemploi) et quelques pierres informes également liées au mortier (Pendergast 1982 : 159). La couverture se situait à 23cm de profondeur.
Les ossements se réduisaient à quelques fragments du crâne, qui ont permis de déterminer l'orientation de l'individu. Il s'agit d'un très jeune enfant, l'identification n'étant pas plus précise que cela.

N° SEP	ALH	NMI	1
BC-10/14	Zone_C	C-10	
Residentiel_habitat			
Indetermine			
Kankin			
Classique_recent			
Cer. <input type="checkbox"/> 2 Lith. <input type="checkbox"/> Org. <input type="checkbox"/>			
LISTES INCOMPLETES SI NMI, MOBIlier CERAMIQUE, LITHIQUE ET ORGANIQUE > 3. LE CAS ÉCHÉANT, CONSULTER LA BASE DE DONNÉES.			
INDIV.			
-	ENFANT_5-9	INDETE	DECURTUS_DOR
Céram.			
Bol "Shoe pot"			
Lith.			
Org.			

Située à 34cm de profondeur, cette sépulture ne présentait aucun aménagement notable (Pendergast 1982 : 159). La lèvre des récipients céramiques déposés avec l'individu était à 10cm du niveau du sol.
Le squelette était celui d'un immature âgé de 6 à 8 ans, déposé à plat dos membres légèrement fléchis. Il reposait selon un axe est-ouest.

Chrono.	Fonc.	Loc.	N° SEP
	Residentiel_habitat	C-10	ALH NMI 1
	Indetermine		BC-10/13
	Kankin		Zone_C
	Classique_recent		
Cer.	<input type="checkbox"/> 1	Lith.	<input type="checkbox"/> Org.

LISTES INCOMPLETES SI NMI,
MOBIILIER CERAMIQUE, LITHIQUE
ET ORGANIQUE > 3. LE CAS ECHEANT,
CONSULTER LA BASE DE DONNEES.

INDIV. - ENFANT_5-9 INDEFI DECUBITUS_DOR N-S

Ceram. Bol

Lith.

Org.

Cette sépulture était installée dans le remblai de la structure, sans aucun autre aménagement, à 43cm de profondeur (Pendergast 1982 : 158).
Les ossements étaient ceux d'un immature âgé de 8 à 10 ans, déposé en extension complète sur le dos, selon un axe nord-sud. Les os étaient dans un mauvais état de conservation.

Chrono.	Fonc.	Loc.	N° SEP
	Residentiel_habitat	C-10	ALH NMI 1
	Indetermine		BC-10/12
	Kankin		Zone_C
	Classique_recent		
Cer.	<input type="checkbox"/> 1	Lith.	<input type="checkbox"/> Org.

LISTES INCOMPLETES SI NMI,
MOBIILIER CERAMIQUE, LITHIQUE
ET ORGANIQUE > 3. LE CAS ECHEANT,
CONSULTER LA BASE DE DONNEES.

INDIV. - IMMATURE_IND INDEFI DECUBITUS_DOR NE-SO

Ceram. Lith.

Org.

Cette sépulture, comme les précédentes, était simplement installée dans le remblai de la structure sans aménagement d'aucune sorte (Pendergast 1982 : 158). Elle se trouvait à 31cm sous le sol de la pièce.
L'individu était un jeune immature, déposé en décubitus dorsal selon un axe nord-est sud-ouest ; les ossements étaient dans un état très fragmentaire.

N° SEP	ALH	NMI	1
BC-10/11			
Zone_C			
C-10			
Residentiel_habitat			
Indetermine			
Kankin			
Chrono. Classique_recent			
Cer. <input type="checkbox"/> 1 Lith. <input type="checkbox"/> Org. <input type="checkbox"/> 1			

LISTES INCOMPLETES SI NMI,
MOBIlier CERAMIQUE, LITHIQUE
ET ORGANIQUE > 3. LE CAS ECHÉANT,
CONSULTER LA BASE DE DONNÉES.

INDIV. - ENFANT_5-9 INDEFTE INDETERMINE N-S Céram. Jarre Lith. Org. DENTALIUM_ COUILLAGE

N° SEP	ALH	NMI	1
BC-10/10			
Zone_C			
C-10			
Residentiel_habitat			
Indetermine			
Kankin			
Chrono. Classique_recent			
Cer. <input type="checkbox"/> Lith. <input type="checkbox"/> Org. <input type="checkbox"/>			

LISTES INCOMPLETES SI NMI,
MOBIlier CERAMIQUE, LITHIQUE
ET ORGANIQUE > 3. LE CAS ECHÉANT,
CONSULTER LA BASE DE DONNÉES.

INDIV. - ENFANT_5-9 INDEFTE DECURRUS_DOR E-O Céram. Lith. Org.

N° SEP	ALH	NMI	1
BC-10/9	Cette sépulture était située dans le coeur de l'étape la plus ancienne de la structure C-10. Elle était délimitée et couverte par des dalles très similaires au remplissage de la structure, le fond de la fosse se situant à 38cm sous le sol de la pièce 1.		
Zone_C	L'individu était un immature ("l'infance 1" Pendergast 1982 : 158) déposé en extension complète sur le dos, selon un axe nord-sud. Les ossements étaient dans un très mauvais état de conservation.		
C-10	Residentiel_habitat		
	Indetermine		
	Kankin		
	Classique_recent		
Chrono.			
	Cer.	Lith.	1 Org.

LISTES INCOMPLETES SI NMI,
MOBILIER CERAMIQUE, LITHIQUE
ET ORGANIQUE > 3. LE CAS ÉCHÉANT,
CONSULTER LA BASE DE DONNÉES.

INDIV. - IMMATURE_IND IndETE Decubitus_dor N-S Céram.

Lith. LAME OSSEMENT Org.

N° SEP	ALH	NMI	1
BC-10/8	Cette sépulture est la seconde associée à la banquette 1 marquant la transition de C-10-A à B. Il s'agit d'une ciste bien construite, délimitée par une alternance de dalles et de pierres (Pendergast 1982 : 164).		
Zone_C	L'individu était un enfant âgé d'environ 2 ans, reposant en décubitus dorsal selon un axe est-ouest, membres étendus. Tout comme BC-10/8, il est étonnant de constater l'effort consenti pour la construction de cette sépulture vis-à-vis du jeune âge de son occupant.		
C-10	Residentiel_habitat		
	Transition		
	Muan		
	Classique_recent		
Chrono.			
	Cer.	Lith.	1 Org.

LISTES INCOMPLETES SI NMI,
MOBILIER CERAMIQUE, LITHIQUE
ET ORGANIQUE > 3. LE CAS ÉCHÉANT,
CONSULTER LA BASE DE DONNÉES.

INDIV. - ENFANT_1-4 IndETE Decubitus_dor E-O Céram.

Lith. MARGINEUA_LACTE COQUILLAGE Org.

Chrono.	Fonc.	Loc.	N° SEP
			ALH NMI 1
		BC-10/7	
		Zone_C	
		C-10	
	Residentiel_habitat		
	Transition		
	Indetermine		
Cer.	2	Lith.	Org.

LISTES INCOMPLETES SI NMI,
MOBILIER CERAMIQUE, LITHIQUE
ET ORGANIQUE > 3. LE CAS ECHÉANT,
CONSULTER LA BASE DE DONNÉES.

INDIV. - ENFANT_5-9 INDEFTE DECURRUS_DOR E-O

Céram. Bol Bol

Lith.

Org.

Cette sépulture était délimitée au nord par le mur de la pièce 1, et sur ses trois autres côtés par un alignement de pierres non taillées. Elle se situait à 66cm sous la surface de la banquette 2 (Pendergast 1982 : 165).
L'individu était un enfant âgé de 8 à 9 ans, déposé en décubitus selon un axe est-ouest, membres étendus.

Chrono.	Fonc.	Loc.	N° SEP
			ALH NMI 1
		BC-10/6	
		Zone_C	
	C-10		
	Residentiel_habitat		
	Transition		
	Muan		
	Classique_recent		
Cer.		Lith.	1 Org.

LISTES INCOMPLETES SI NMI,
MOBILIER CERAMIQUE, LITHIQUE
ET ORGANIQUE > 3. LE CAS ECHÉANT,
CONSULTER LA BASE DE DONNÉES.

INDIV. - IMMATURE_IND INDEFTE DECURRUS_DOR E-O

Céram.

Lith.

LAME

ORGIDRIENNE

Org.

Cette sépulture se trouvait à l'intérieur de la banquette marquant le passage de C-10-A à B. La paroi sud de la sépulture était constituée par les dalles de façade de ladite banquette, les trois autres étant délimitées par des pierres grossières. Le tout était recouvert par des dalles de couverture (Pendergast 1982 : 162).
Le sujet était un immature d'âge indéterminé, manifestement très jeune, déposé en extension sur le dos selon un axe est-ouest.
Cette sépulture est intéressante de par son lien étroit avec la banquette, à laquelle elle est intégrée, ainsi que par l'âge de l'individu qu'elle abrite. Il est rare de rencontrer une telle élaboration pour une sépulture d'enfant en bas âge. cependant, au vu du profil démographique inhabituel de la structure C-10, une telle situation n'est pas impensable.

N° SEP	ALH	NMI	Z
BC-10/5			
Zone_C			
C-10			
Fonc.	Residentiel_habitat		
Chrono.	Transition		
Indetermine			
Cer.	<input type="checkbox"/> Lith.	<input type="checkbox"/> Org.	<input checked="" type="checkbox"/> 3

LISTES INCOMPLETES SI NMI,
MOBILIER CERAMIQUE, LITHIQUE
ET ORGANIQUE > 3. LE CAS ECHÉANT,
CONSULTER LA BASE DE DONNÉES.

N° SEP	ALH	NMI	Z
BC-10/4			
Zone_C			
C-10			
Fonc.	Residentiel_habitat		
Chrono.	Transition		
Indetermine			
Cer.	<input checked="" type="checkbox"/> Lith.	<input checked="" type="checkbox"/> 3	<input type="checkbox"/> Org.

LISTES INCOMPLETES SI NMI,
MOBILIER CERAMIQUE, LITHIQUE
ET ORGANIQUE > 3. LE CAS ECHÉANT,
CONSULTER LA BASE DE DONNÉES.

INDIV.

A	B	F	M	S-N
ADULTE_AGE	ADULTE_AGE	DECURTUS_POR	INDETERMINE	INDETERM

Céram.

PERDENTIF	COQUILLAGE
VAUVIS	COQUILLAGE
PINCES_CRABE	COQUILLAGE

Lith.

Org.

Cette sépulture se trouvait sous la banquette 2 et perforait les restes de la banquette 1 ; sa situation fait qu'elle n'a pu être mise en place qu'au cours de la construction. Les côtés nord et est étaient formés par les murs de la pièce, les autres délimités par des pierres grossières ; la couverture était également faite de pierres non taillées (Pendergast 1982 : 164).

L'individu était un enfant âgé de 6 à 8 ans, reposant en extension complète sur le dos, selon un axe sud-nord. La richesse du mobilier qui l'accompagne est surprenante pour un individu si jeune, mais la structure C-10 comprend tant de caractéristiques en rupture avec les schémas funéraires habituels que cela n'est en rien une anomalie.

LISTES INCOMPLETES SI NMI,
MOBILIER CERAMIQUE, LITHIQUE
ET ORGANIQUE > 3. LE CAS ECHÉANT,
CONSULTER LA BASE DE DONNÉES.

INDIV.

ENFANT_5-9	INDETE	DECURTUS_POR	S-N

Céram.

PLAT	JARRE
JARRE	JARRE

Lith.

PERLE	JADITE
LAME	OBSIDIENNE
LAME	OBSIDIENNE

Org.

Chrono.	Fonc.	Loc.	N° SEP
			ALH NMI 1
		BC-10/3	
		Zone_C	
		C-10	
	Residentiel_habitat		
	Transition		
	Indetermine		
Cer.	1	Lith.	Org.
			1

Cette sépulture se trouvait dans le remplissage de la banquette 2, qui correspond à la transition de C-10-B à C-10-C (Pendergast 1982 : 164). Il s'agissait d'une simple fosse sans caractéristique particulière.

Elle abritait un individu âgé de 1 à 4 ans déposé en procubitus, membres étendus, selon un axe sud-ouest - nord-est. Cette légère déviation n'est sans doute guère importante et représente plus probablement une volonté d'alignement nord-sud, qui correspond à l'axe de la banquette.

Tout comme BC-10/6 et 8, la situation de la sépulture est surprenante au regard de l'âge de l'individu.

LISTES INCOMPLÈTES SI NMI,
MOBIILIER CÉRAMIQUE, LITHIQUE
ET ORGANIQUE > 3. LE CAS ÉCHÉANT,
CONSULTER LA BASE DE DONNÉES.

INDIV.	Céram.	Lith.	Org.
-	ENFANT_1-4 INDEFTE PROCUBITUS SO-NE	JARRE	PERLES_OUVA_RETIC COQUILLAGE

Chrono.	Fonc.	Loc.	N° SEP
			ALH NMI 1
		BC-10/2	
		Zone_C	
		C-10	
	Residentiel_habitat		
	Transition		
	Pax		
	Classique_recent		
Cer.	Lith.	Org.	3

Cette sépulture a été installée lors de la construction de la banquette 3, une extension de la banquette 2 marquant le passage de C-10-C à C-10-D. Très simple dans sa construction, elle n'est ni délimitée ni couverte par un dispositif particulier (Pendergast 1982 : 166).

Le sujet était un homme d'âge avancé, reposant face contre terre membres étendus, selon un axe sud-nord (probablement contraint par la banquette, étroite et orientée de la même façon). Le procubitus est une position rarement rencontrée, et on peut s'interroger sur cette inhumation très en rupture avec les autres mises au jour dans C-10.

Il s'agit du seul sujet masculin découvert, ainsi que du seul cas de procubitus dans une structure qui n'est pas avare en contextes inhabituels. Doit-on voir là une volonté de singulariser cet individu, dont la mort a manifestement provoqué l'ajout d'une banquette dans la pièce ? Bien que nous ne puissions le démontrer, la situation très étrange de ladite banquette, qui forme comme une excroissance de la banquette 2, nous encourage à voir dans ce personnage quelqu'un que les vivants ont voulu distinguer des autres.

Il s'agit également de la dernière inhumation placée dans C-10 avant son abandon.

LISTES INCOMPLÈTES SI NMI,
MOBIILIER CÉRAMIQUE, LITHIQUE
ET ORGANIQUE > 3. LE CAS ÉCHÉANT,
CONSULTER LA BASE DE DONNÉES.

INDIV.	Céram.	Lith.	Org.
-	ADULTE_AGE M PROCUBITUS S-N		DISQUE PERLE BOUCLES_OREILLE COQUILLAGE COQUILLAGE COQUILLAGE

Chrono.	Fonc.	Loc.	N° SEP
		ALH	NMI 1
		BC-10/1	
		Zone_C	
		C-10	
	Funeraire		
	Post-abandon		
	Indetermine		
Cer.	2	Lith.	Org.

Cette sépulture était une simple fosse circulaire de petites dimensions (53 x 60cm) creusée dans les débris qui comblaient la pièce 1 de C-10. Le moment du creusement n'est pas déterminé avec précision, si ce n'est qu'il eut lieu après la chute de la voûte (Pendergast 1982 : 168).

Le sujet était un très jeune enfant, extrêmement perturbé et fragmenté. Les analyses n'ont pas permis d'en déterminer l'âge avec précision, non plus que l'a fouille n'a permis d'en déterminer la position d'origine.

LISTES INCOMPLETES SI NMI,
MOBIILIER CÉRAMIQUE, LITHIQUE
ET ORGANIQUE > 3. LE CAS ÉCHÉANT,
CONSULTER LA BASE DE DONNÉES.

INDIV. - IMMATURE_IND INDEFTE INDEFINIME INDEFINIM
Céram. Plat Plat
Lith.
Org.

Chrono.	Fonc.	Loc.	N° SEP
		ALH	NMI 1
		BC-13/33	
		Zone_C	
		C-13	
	Ceremoniel		
	Transition		
	Xul		
	Preclassique_moyen		
Cer.	1	Lith.	1 Org. 1

Cette sépulture était associée au sol 4 de C-13, qui la scellait ; le creusement perforait également le sol 5. Il s'agissait d'une simple fosse sans délimitation ni aménagement particuliers. La sépulture avait été recoupée par une étape de construction ultérieure (Pendergast 1982 : 173). Ceci nous suggère que la présence de la tombe était oubliée au moment des dits travaux.

Le sujet était un homme adulte, déposé en extension complète sur le dos, selon un axe sud-est nord-ouest.

LISTES INCOMPLETES SI NMI,
MOBIILIER CÉRAMIQUE, LITHIQUE
ET ORGANIQUE > 3. LE CAS ÉCHÉANT,
CONSULTER LA BASE DE DONNÉES.

INDIV. - ADULTE M DECURTUS_DOR SE-NO
Céram. INDEFINIME
Lith. LAME CALCEOINE
Org. ANNEAU COQUILLAGE

N° SEP	ALH	NMI	1
BC-13/32			
Zone_C			
C-13			
Ceremoniel			
Transition			
Xul			
Preclassique_moyen			
Chrono.			
Cer.	<input type="checkbox"/>	Lith.	<input type="checkbox"/> 1 Org. <input type="checkbox"/> 1

LISTES INCOMPLETES SI NMI,
MOBILIER CERAMIQUE, LITHIQUE
ET ORGANIQUE > 3. LE CAS ECHÉANT,
CONSULTER LA BASE DE DONNÉES.

INDIV. - **ADULTE_AGE** **F ?** **DECURRUS_DOR** **NO-SE**

Céram.

Lith. **ECLAT_RETOU** **CALEDONIE**

Org. **ANNEAU** **COQUILLAGE**

Cette sépulture est la seconde correspondant à la phase C-13-5. Simple fosse dans le remblai, elle était scellée par le sol de stuc au-dessus de la tombe (Pendergast 1982 : 172).

Elle abritait les restes d'un sujet âgé, de sexe probablement féminin selon les fouilleurs, déposé en décubitus dorsal membres étendus selon un axe ouest-est. Il est intéressant de relever l'inversion d'orientation par rapport à la sépulture contemporaine BC-13/31.

N° SEP	ALH	NMI	1
BC-13/31			
Zone_C			
C-13			
Ceremoniel			
Transition			
Xul			
Preclassique_moyen			
Chrono.			
Cer.	<input type="checkbox"/>	Lith.	<input type="checkbox"/> 1 Org. <input type="checkbox"/> 1

LISTES INCOMPLETES SI NMI,
MOBILIER CERAMIQUE, LITHIQUE
ET ORGANIQUE > 3. LE CAS ECHÉANT,
CONSULTER LA BASE DE DONNÉES.

INDIV. - **ADULTE_AGE** **INDEF** **DECURRUS_DOR** **NO-SE**

Céram.

Lith.

Org. **MANGINELLA_LACTEA** **COQUILLAGE**

Cette sépulture est l'une des plus anciennes du site ; il s'agissait d'une simple fosse reposant sur le substrat (Pendergast 1982 : 172).

Les os étaient dans un état très fragmentaire. Ils appartenaient à un individu âgé, de sexe indéterminé, reposant à plat dos membres fléchis selon un axe est-ouest.

N° SEP	ALH	NMI	1
BC-13/30			
Zone_C			
C-13			
Ceremoniel			
Indetermine			
Xul			
Chrono.	Preclassique_moyen		
Cer.	<input type="checkbox"/> Lith.	<input type="checkbox"/> Org.	<input type="checkbox"/>

Cette sépulture est à peine décrite dans le rapport ; elle n'était pas scellée par le sol 3 et son association avec celui-ci n'est donc pas certaine (Pendergast 1982 : 176).
Elle ne contenait que quelques fragments de voûte crânienne et esquilles d'os, appartenant à un individu immature.

INDIV. - IMMATURE_IND INDETE INDETERMINE Non_AP
Céram. Lith. Org.

LISTES INCOMPLETES SI NMI,
MOBIlier CERAMIQUE, LITHIQUE
ET ORGANIQUE > 3. LE CAS ÉCHÉANT,
CONSULTER LA BASE DE DONNÉES.

N° SEP	ALH	NMI	1
BC-13/29			
Zone_C			
C-13			
Ceremoniel			
Indetermine			
Xul			
Chrono.	Preclassique_moyen		
Cer.	<input type="checkbox"/> Lith.	<input type="checkbox"/> Org.	<input type="checkbox"/>

Cette sépulture creusée dans le remblai de construction n'était, à l'instar de la précédente, couverte par le sol 3. Son association avec l'étape C-13-3 n'est donc pas absolument certaine bien que très probable (Pendergast 1982 : 176).
Les ossements étaient réduits à l'état d'esquilles impossibles à identifier, et la fosse recoupée par les constructions ultérieures.

INDIV. - ADULTE INDETE INDETERMINE INDETERM
Céram. Lith. Org.

LISTES INCOMPLETES SI NMI,
MOBIlier CERAMIQUE, LITHIQUE
ET ORGANIQUE > 3. LE CAS ÉCHÉANT,
CONSULTER LA BASE DE DONNÉES.

N° SEP	ALH	NMI	1
BC-13/28			
Zone_C			
C-13			
Ceremoniel			
Indetermine			
Xul			
Chrono.	Preclassique_moyen		
Cer.	<input type="checkbox"/> Lith.	<input type="checkbox"/> Org.	<input type="checkbox"/>

LISTES INCOMPLETES SI NMI,
MOBILIER CERAMIQUE, LITHIQUE
ET ORGANIQUE > 3. LE CAS ECHÉANT,
CONSULTER LA BASE DE DONNÉES.

INDIV. - ADULTE INDTE INDETERMINE O-E Céram. Lith. Org.

N° SEP	ALH	NMI	1
BC-13/27			
Zone_C			
C-13			
Ceremoniel			
Indetermine			
Xul			
Chrono.	Preclassique_moyen		
Cer.	<input type="checkbox"/> Lith.	<input type="checkbox"/> Org.	<input type="checkbox"/> 1

LISTES INCOMPLETES SI NMI,
MOBILIER CERAMIQUE, LITHIQUE
ET ORGANIQUE > 3. LE CAS ECHÉANT,
CONSULTER LA BASE DE DONNÉES.

Cette sépulture est associée au sol 4 de la structure C-13, mais le stuc au-dessus était totalement recoupé par une inhumation plus tardive (BC-13/26, Pendergast 1982 : 173).
Le sujet, très fragmenté et perturbé par la sépulture 26, était un homme âgé déposé à plat dos selon un axe sud-ouest nord-est (la déviation, légère, traduit peut-être une intention d'inhumer selon un axe nord-sud).

INDIV. - ADULTE_AGE M ? Decurritus_dor SO-NE Céram. Lith. Org. BRACELET COUILLAGE

Chrono.	Fonc.	Loc.	N° SEP
			ALH NMI 2
		BC-13/26	
		Zone_C	
		C-13	
	Ceremoniel		
	Transition		
	Xul		
	Preclassique_moyen		
	Cer.	Lith.	1 Org.

Cette sépulture était scellée par le sol 3 et perforait le sol 4 au point de perturber la tombe BC-13/27 (Pendergast 1982 : 176). Il s'agissait d'une simple entaille, sans la moindre délimitation construite ni couverture autre que le sol de stuc. Cette sépulture semble avoir perturbé la 27.

Elle contenait les restes de deux individus, l'un étant complet et le second très fragmentaire. Le sujet A est un adulte très âgé de sexe indéterminé, déposé sur le côté droit selon un axe nord-est sud-ouest.

Le sujet B, qui n'a pas été enregistré comme tel (absence de numéro), n'est présent que par fragments et représente un second adulte.

INDIV.	A	B
	ADULTE_AGE	ADULTE
	INDETE	INDETE
	DECURTUS_LAT_D	INDETERMINE
	NE-SO	Non_ap
	Céram.	
	Lith.	
	LAME	
	SUEK	
	Org.	

Ce dépôt est secondaire et se résumait à une intrusion circulaire de 28cm dans le sol 4, scellée par le sol 3. Elle ne contenait que quelques fragments appartenant à un individu adulte (Pendergast 1982 : 176).

Chrono.	Fonc.	Loc.	N° SEP
			ALH NMI 1
		BC-13/25	
		Zone_C	
		C-13	
	Ceremoniel		
	Transition		
	Xul		
	Preclassique_moyen		
	Cer.	Lith.	1 Org.

LISTES INCOMPLETES SI NMI,
MOBILIER CERAMIQUE, LITHIQUE
ET ORGANIQUE > 3. LE CAS ÉCHÉANT,
CONSULTER LA BASE DE DONNÉES.

INDIV.	-
	INDETERMINE
	INDETE
	INDETERMINE
	Non_ap
	Céram.
	Lith.
	Org.

N° SEP	ALH	NMI 3
Loc.	BC-13/24	
Fonc.	Ceremoniel	
Chrono.	Xul	Preclassique_moyen

Cette sépulture est pour le moins inhabituelle. Il s'agit d'une entaille rectangulaire dans le sol 4, scellée par le sol 3 ; cette configuration ne laisse guère place au doute sur le caractère transitionnel du dépôt (Pendergast 1982 : 174). La dimension exceptionnelle vient de la présence des restes de trois individus dans la sépulture.

L'individu A est un homme adulte, déposé en procubitus, membres supérieurs étendus et membres inférieurs étroitement fléchis sur le côté droit du corps. Cette position est relativement exceptionnelle, bien qu'aucun indice ne permette de déterminer la motivation sous-jacente.

L'individu B est une femme d'âge avancé, reposant en décubitus dorsal membres fléchis, mains croisées sur la poitrine et genoux à hauteur de l'épaule droite.

Enfin, l'individu C n'est présent qu'à l'état de fragments. Il s'agit semble-t-il d'une femme adulte. Signalons que Pendergast n'a pas séparé les individus B et C dans son rapport, tous deux étant regroupés sous la lettre B ; il nous semble cependant important de faire la distinction, d'où l'ajout d'un enregistrement.

Cer. 3 Lith. 1 Org. 2

LISTES INCOMPLÈTES SI NMI,
MOBIILIER CÉRAMIQUE, LITHIQUE
ET ORGANIQUE > 3. LE CAS ÉCHÉANT,
CONSULTER LA BASE DE DONNÉES.

INDIV.

A	ADULTE	M	PROCUBITUS	O-E	JARRE	Lith.	LAME	SILEX	Org.	MACOMA_CONSTRUCT	COQUILLAGE
B	ADULTE_AGE	F	DECUBITUS_DOR	NO-SE	PLAT					PERLE	
C	ADULTE	F	INDETERMINE	INDETERM	BOL						

La mise en place de ce dépôt correspond à la construction de l'étape C-13-3rd.

La fosse contenait les restes fragmentaires d'une femme d'âge avancé. Il s'agit semble-t-il d'un dépôt secondaire (Pendergast 1982 : 188). Considérant l'état des ossements, nous nous interrogeons sur la méthode employée pour déterminer le sexe de l'individu.

Des fragments de charbon et de bois brûlé ont été trouvés dans la sépulture.

N° SEP	ALH	NMI 1
Loc.	BC-13/23	
Fonc.	Ceremoniel	
Chrono.	Xul	Preclassique_recent

Cer. Lith. Org.

LISTES INCOMPLÈTES SI NMI,
MOBIILIER CÉRAMIQUE, LITHIQUE
ET ORGANIQUE > 3. LE CAS ÉCHÉANT,
CONSULTER LA BASE DE DONNÉES.

INDIV.

-	ADULTE_AGE	F ?	INDETERMINE	INDETERM
---	------------	-----	-------------	----------

Céram.

Lith.

Org.

N° SEP	ALH	NMI	Z
BC-13/22			
Loc.	Zone_C		
C-13			
Fonc.	Ceremoniel		
	Indetermine		
Chrono.	Xul		
	Preclassique_recent		
Cer.	<input type="checkbox"/>	Lith.	<input type="checkbox"/>
			<input type="checkbox"/>
Org.	1		

La mise en place de ce dépôt est incertaine, mais pourrait correspondre à la construction de l'étape C-13-3rd. La fosse était délimitée par des pierres grossières placées de chant.
 La fosse contenait les restes fragmentaires de deux adultes, l'un relativement jeune (A) et l'autre âgé (B) (Pendergast 1982 : 188). Le dépôt semble secondaire.
 Des fragments de charbon et de bois brûlé ont été trouvés dans la sépulture.

LISTES INCOMPLETES SI NMI,
 MOBILIER CERAMIQUE, LITHIQUE
 ET ORGANIQUE > 3. LE CAS ÉCHÉANT,
 CONSULTER LA BASE DE DONNÉES.

INDIV.	A	ADULTE_JEUNE	INDETE	INDETERMINE	INDETERM	Céram.	Lith.	Org.	ASIGILLE	OS_IND
B	ADULTE_AGE	INDETE	INDETERMINE	INDETERM						

N° SEP	ALH	NMI	Z
BC-13/21			
Loc.	Zone_C		
C-13			
Fonc.	Ceremoniel		
	Transition		
Chrono.	Xul		
	Preclassique_termin		
Cer.	<input type="checkbox"/>	Lith.	<input type="checkbox"/>
			<input type="checkbox"/>
Org.	1		

La mise en place de ce dépôt correspond à la construction de l'étape C-13-3rd.
 La fosse contenait les restes fragmentaires de deux immatures âgés de 5 à 9 ans (Pendergast 1982 : 188).
 Des fragments de charbon et de bois brûlé ont été trouvés dans la sépulture.

LISTES INCOMPLETES SI NMI,
 MOBILIER CERAMIQUE, LITHIQUE
 ET ORGANIQUE > 3. LE CAS ÉCHÉANT,
 CONSULTER LA BASE DE DONNÉES.

INDIV.	A	ENFANT_5-9	INDETE	INDETERMINE	INDETERM	Céram.	Lith.	Org.	OLIVA_RECTIGULARIS	COQUILLAGE
B	ENFANT_5-9	INDETE	INDETERMINE	INDETERM						

N° SEP	ALH	NMI	1
BC-13/20			
Zone_C			
C-13			
Chrono.	Ceremoniel		
	Transition		
	Xul		
	Preclassique_recent		
Cer.	Lith.	1	Org.

Cette sépulture était scellée par le sol 4. Il s'agit donc d'une inhumation ayant lieu au moment de la transformation de la structure (Pendergast 1982 : 184).

Le sujet était une femme d'âge avancé dont les ossements étaient très mal conservés; Elle reposait en décubitus dorsal étendu selon un axe est-ouest, jambes croisées à hauteur des genoux.

Des fragments de charbon et de bois brûlé ont été trouvés dans la sépulture.

LISTES INCOMPLÈTES SI NMI,
MOBIILIER CÉRAMIQUE, LITHIQUE
ET ORGANIQUE > 3. LE CAS ÉCHÉANT,
CONSULTER LA BASE DE DONNÉES.

INDIV. - ADULTE_AGE F DECUBITUS_DOR E-O
Céram. Lith. PERLE JAQUETTE Org.

N° SEP	ALH	NMI	2
BC-13/19			
Zone_C			
C-13			
Chrono.	Ceremoniel		
	Transition		
	Xul		
	Preclassique_recent		
Cer.	Lith.		Org.

Ce dépôt se situait dans la structure C-13 et était scellée par le sol 4. Il s'agit donc sans conteste d'un cas de transition.

Deux individus ont été identifiés. Le sujet A était un immature âgé d'environ 3 ans, reposant en décubitus latéral droit membres semi-fléchis, selon un axe est-ouest.

Le sujet B n'était représenté que par un crâne très fragmentaire appartenant à un individu adulte (Pendergast 1982 : 184).

LISTES INCOMPLÈTES SI NMI,
MOBIILIER CÉRAMIQUE, LITHIQUE
ET ORGANIQUE > 3. LE CAS ÉCHÉANT,
CONSULTER LA BASE DE DONNÉES.

INDIV. A ENFANT_1-4 INDEFTE DECUBITUS_LAT_D E-O
B ADULTE INDEFTE INDEFTE Non_ap
Céram. Lith. Org.

N° SEP	ALH	NMI	1
BC-13/18			
Zone_C			
C-13			
Chrono.			
Fonc.	Indetermine		
	Xul		
	Preclassique_recent		
Cer.	<input type="checkbox"/>	Lith.	<input type="checkbox"/>
		Org.	<input type="checkbox"/>

Cette fosse était associée à la seconde étape de construction de la structure C-13, mais le sol au-dessus n'était pas conservé. Il n'est donc pas possible de déterminer sa relation stratigraphique (Pendergast 1982 : 183).
Elle contenait les fragments d'un crâne et quelques esquilles d'os, en particulier des tibias, appartenant à un adulte.

LISTES INCOMPLETES SI NMI,
MOBIILIER CERAMIQUE, LITHIQUE
ET ORGANIQUE > 3. LE CAS ÉCHÉANT,
CONSULTER LA BASE DE DONNÉES.

INDIV.

- IMMATURE_IND INDEFTE INDEFERMINNE Non_ap

Céram.

Lith.

Org.

N° SEP	ALH	NMI	2
BC-13/17			
Zone_C			
C-13			
Fonc.	Ceremoniel		
	Transition		
	Xul		
Chrono.	Preclassique_recent		
Cer.	<input type="checkbox"/>	Lith.	<input type="checkbox"/>
		Org.	<input type="checkbox"/>

Cette sépulture était scellée par le sol 4, confirmant son statut de transition. Aucun aménagement particulier n'est à signaler (Pendergast 1982 : 182).
Elle abritait les restes de deux individus. Le sujet A était une femme adulte d'âge moyen. Elle reposait en décubitus dorsal selon un axe sud-est nord-ouest, membres étendus.

Le sujet B représentait probablement un dépôt secondaire, très fragmentaire. L'âge dentaire indique un immature âgé d'environ 8 ans.
Des fragments de charbon et de bois brûlé ont été trouvés dans la sépulture.

LISTES INCOMPLETES SI NMI,
MOBIILIER CERAMIQUE, LITHIQUE
ET ORGANIQUE > 3. LE CAS ÉCHÉANT,
CONSULTER LA BASE DE DONNÉES.

INDIV.

A ADULTE_MOYEN F DECUBITUS_DOR SE:NO Non_ap

Céram.

PLAT VASE Bol

Lith.

PERLE PERLE JADRITE JADRITE JADRITE

Org.

TUBE MANGNELA OS_IND COQUILLAGE

N° SEP	ALH	NMI	1
BC-13/16			
Zone_C			
C-13			
Ceremoniel			
Transition			
Xul			
Preclassique_recent			
Cer.	<input type="checkbox"/>	Lith.	<input type="checkbox"/>
		Org.	<input type="checkbox"/>

LISTES INCOMPLETES SI NMI,
MOBILIER CERAMIQUE, LITHIQUE
ET ORGANIQUE > 3. LE CAS ÉCHÉANT,
CONSULTER LA BASE DE DONNÉES.

INDIV. - ADULTE INDEFINIE INDEFINIE INDEFINIE
Céram. Lith. Org.

Ce dépôt a été associé avec le sol 1 de la structure C-13 malgré l'absence de réelle connexion stratigraphique.
Il s'agit d'une petite fosse circulaire contenant les fragments épars de quelques os appartenant à un adulte de sexe indéterminé (Pendergast 1982 : 186). Le caractère funéraire de ce dépôt ne peut être solidement défendu.
Des fragments de charbon et de bois brûlé ont été trouvés dans la sépulture.

N° SEP	ALH	NMI	1
BC-13/15			
Zone_C			
C-13			
Residentiel_ceremon			
Transition			
Xul			
Preclassique_recent			
Cer.	<input type="checkbox"/>	Lith.	<input type="checkbox"/>
		Org.	<input type="checkbox"/>

LISTES INCOMPLETES SI NMI,
MOBILIER CERAMIQUE, LITHIQUE
ET ORGANIQUE > 3. LE CAS ÉCHÉANT,
CONSULTER LA BASE DE DONNÉES.

INDIV. - ADULTE INDEFINIE INDEFINIE INDEFINIE
Céram. Lith. Org.

Cette sépulture était scellée par le sol 4, confirmant son statut de transition. Aucun aménagement particulier n'est à signaler (Pendergast 1982 : 182).
Le squelette, très fragmentaire, était celui d'un adulte reposant en décubitus dorsal selon un axe nord-sud. Des fragments de charbon et de bois brûlé ont été trouvés dans la sépulture.

SEP	N°	Loc.	Fonc.	Chrono.
ALH	NMI 1	BC-13/14	Ceremoniel	Preclassique_recent
		Zone_C	Indetermine	Xul
		C-13		

Le sol sur cette sépulture n'était pas conservé, ce qui prévient toute attribution à une catégorie en particulier. La fosse circulaire ne présentait aucun aménagement particulier (Pendergast 1982 : 182).

Le sujet était une femme adulte, assise en direction du sud-est. Le dépôt de défunts en position assise est en rupture avec le schéma observé à Altun Ha. Ceci étant, cette tombe est assez ancienne ; une évolution des pratiques n'est donc pas à exclure.

Cer. Lith. Org. 1

LISTES INCOMPLETES SI NMI,
MOBILIER CERAMIQUE, LITHIQUE
ET ORGANIQUE > 3. LE CAS ÉCHÉANT,
CONSULTER LA BASE DE DONNÉES.

INDIV.

- ADULTE_AGE F VERTICAL SE

Céram.

Lith.

Org.

POMACEA_ COQUILLAGE

SEP	N°	Loc.	Fonc.	Chrono.
ALH	NMI 2	BC-13/13	Ceremoniel	Preclassique_recent
		Zone_C	Indetermine	Xul
		C-13		

Cette fosse de dimensions réduites n'était pas couverte par les sols, de sorte qu'il est impossible de la rattacher à un événement précis. Elle contenait les restes très fragmentaires de deux individus, un enfant d'environ six ans et un adulte de sexe indéterminé (Pendergast 1982 : 182).

Cer. Lith. Org.

LISTES INCOMPLETES SI NMI,
MOBILIER CERAMIQUE, LITHIQUE
ET ORGANIQUE > 3. LE CAS ÉCHÉANT,
CONSULTER LA BASE DE DONNÉES.

INDIV.

A ENFANT_5-9 INDETE INDETERM INDETERM
B ADULTE INDETE INDETERM INDETERM

Céram.

Lith.

Org.

N° SEP	ALH	NMI 1	
BC-13/12			Cette sépulture, scellée par le sol de stuc, était une simple fosse creusée dans le remblai de la structure. Elle abritait les restes d'un adulte de sexe masculin, reposant en décubitus dorsal, membres étendus, selon un axe sud-est nord-ouest (Pendergast 1982 : 182).
Loc.	Zone_C		Des fragments de charbon et de bois brûlé ont été trouvés dans la sépulture.
C-13			
Fonc.	Ceremoniel		
	Transition		
	Xul		
Chrono.	Preclassique_recent		
Cer.	<input type="checkbox"/> Lith.	<input type="checkbox"/> Org.	

LISTES INCOMPLETES SI NMI,
MOBIlier CERAMIQUE, LITHIQUE
ET ORGANIQUE > 3. LE CAS ÉCHÉANT,
CONSULTER LA BASE DE DONNÉES.

INDIV.

- ADULTE M Decurritus_dor SE-NO

Céram.

Lith.

Org.

N° SEP	ALH	NMI 5	
BC-13/11			Cette fosse contenant les restes de cinq individus en dépôt secondaire était scellée par le sol de C-13-4th. Parmi les cinq individus, seul un crâne (attribué à une femme adulte) était présent, tandis que les os longs étaient disposés en cercle autour des parois de la fosse (Pendergast 1982 : 181).
Loc.	Zone_C		Des fragments de charbon et de bois brûlé ont été trouvés dans la sépulture.
C-13			
Fonc.	Ceremoniel		
	Transition		
	Xul		
Chrono.	Preclassique_recent		
Cer.	<input type="checkbox"/> 2 Lith.	<input type="checkbox"/> 2 Org.	

LISTES INCOMPLETES SI NMI,
MOBIlier CERAMIQUE, LITHIQUE
ET ORGANIQUE > 3. LE CAS ÉCHÉANT,
CONSULTER LA BASE DE DONNÉES.

INDIV.

A ADULTE F INDETERMINE INDETERM
B ADULTE INDETE INDETERMINE INDETERM
C ADULTE INDETE INDETERMINE INDETERM

Céram.

JARRE Bol

Lith.

PERLE PERLE

JADRITE JADRITE

Org.

N° SEP	ALH	NMI 3
BC-13/10		
Loc.	Zone_C	
C-13		
Fonc.	Ceremoniel	
	Indetermine	
	Xul	
Chrono.	Preclassique_recent	

Ce dépôt secondaire (?) relativement complexe était dans une fosse de dimensions irrégulières qui n'était pas scellée par le sol de C-13-4th. Il comprenait trois individus : une femme adulte (A), un immature âgé de 6 à 8 ans (B) et un troisième adulte de sexe inconnu (C). Les os de l'individu A étaient disposés verticalement contre l'une des parois, le crâne gisant face contre terre. Ainsi que l'individu Pendergast, cette position peut certes résulter d'un dépôt secondaire, mais aussi en position assise comme c'est le cas pour BC-13/14. (Pendergast 1982 : 180).

Des fragments de charbon et de bois brûlé ont été trouvés dans la sépulture.

Cer. Lith. 1 Org. 1

LISTES INCOMPLÈTES SI NMI,
MOBILIER CÉRAMIQUE, LITHIQUE
ET ORGANIQUE > 3. LE CAS ÉCHÉANT,
CONSULTER LA BASE DE DONNÉES.

INDIV.

A	ADULTE_MOYEN	F	INDETERMINE	INDTERM	INDTERM
B	ENFANT_5-9	INDTE	INDETERMINE	INDTERM	INDTERM
C	ADULTE	INDTE	INDETERMINE	INDTERM	INDTERM

Céram.

Lith.

PERLE INDETERMINE

Org.

SPONDYLE_AMERICA COQUILLAGE

N° SEP	ALH	NMI 1
BC-18/4		
Loc.	Zone_C	
C-13		
Fonc.	Residentiel_habitat	
	Indetermine	
	Kankin	
Chrono.	Classique_recent	

Cette sépulture se trouvait dans la structure C-18, le long d'un fragment de mur qui constituait l'élément architectural le mieux conservé dans cet édifice en assez mauvais état. La mise en place de la tombe n'a pu être mise en relation avec la construction en raison de l'absence de sol conservé. Son architecture était hybride : il s'agissait d'une fosse dont l'un des côtés était délimité par les restes de mur, couverte par une série de dalles grossièrement taillées.

Le sujet était un adulte masculin d'âge moyen, déposé en décubitus dorsal selon un axe est-ouest. L'un des fémurs (latéralité non précisée) présentait les stigmates d'une ostéomyélite (Pendergast 1982 : 234).

Cer. Lith. 2 Org.

LISTES INCOMPLÈTES SI NMI,
MOBILIER CÉRAMIQUE, LITHIQUE
ET ORGANIQUE > 3. LE CAS ÉCHÉANT,
CONSULTER LA BASE DE DONNÉES.

INDIV.

-	ADULTE_MOYEN	M	DECUBITUS_DOR	E-O
---	--------------	----------	---------------	------------

Céram.

BOL

Lith.

LAVIE OBSIDIENNE
MAND QUARTZ

Org.

N° SEP	ALH	NMI	1
BC-13/9	Cette sépulture ne saurait être incontestablement reliée à C-13-4th, de par l'absence de sol au-dessus. Il s'agit d'une simple fosse contenant les restes mélangés de deux jeunes individus (Pendergast 1982 : 180 - 181)		
Loc. C	Des fragments de charbon et de bois brûlé ont été trouvés dans la sépulture.		
C-13			
Fonc.	Ceremoniel		
	Indetermine		
Chrono.	Xul		
	Preclassique_recent		
Cer.	1	Lith.	Org. 1

LISTES INCOMPLETES SI NMI,
MOBIlier CERAMIQUE, LITHIQUE
ET ORGANIQUE > 3. LE CAS ÉCHÉANT,
CONSULTER LA BASE DE DONNÉES.

INDIV.	A	IMMATURE_IND	INDETE	INDETERMINE	Non_ap	Bol	Lith.	Org.	SPONDULE	COQUILLAGE
	B	IMMATURE_IND	INDETE	INDETERMINE	Non_ap					

N° SEP	ALH	NMI	1
BC-13/8	Cette sépulture creusée dans le remblai de la structure correspond à l'étape C-13-4th. Le sol scellait la tombe, validant son caractère transitionnel ; il s'agissait d'une simple fosse.		
Loc. C	Selon le rapport, le dépôt est tout d'abord apparu comme secondaire (individu A), mais au démontage, un second individu a été mis au jour (individu B). Ce second individu présentait des connexions anatomiques, mais les fouilleurs n'ont pas réussi à déterminer s'il s'agissait d'un dépôt secondaire organisé à l'image d'un primaire ou si le corps s'était décomposé sur place. Par ailleurs, ils n'ont pu déterminer si la personne reposait à plat ventre ou sur le dos (Pendergast 1982 : 180). Il semble que les deux personnes soient des femmes adultes, mais la méthode employée pour déterminer le sexe des individus n'est pas précisée.		
C-13	Residentiel_ceremon		
Fonc.	Transition		
	Xul		
Chrono.	Preclassique_recent		
Cer.	Lith. 1	Org.	

LISTES INCOMPLETES SI NMI,
MOBIlier CERAMIQUE, LITHIQUE
ET ORGANIQUE > 3. LE CAS ÉCHÉANT,
CONSULTER LA BASE DE DONNÉES.

INDIV.	A	ADULTE_AGE	F ?	INDETERMINE	Non_ap	Céram.	Lith.	PERLE	JADRITE	Org.
	B	ADULTE_MOYEN	F ?	INDETERMINE	N-S					

Chrono.	Fonc.	Loc.	N° SEP
		ALH	NMI 1
		BC-13/7	
		Zone_C	
		C-13	
	Ceremoniel		
	Transition		
	Xul		
	Preclassique_recent		
Cer.	<input type="checkbox"/> 1	Lith.	<input type="checkbox"/> Org.

LISTES INCOMPLETES SI NMI,
MOBILIER CERAMIQUE, LITHIQUE
ET ORGANIQUE > 3. LE CAS ECHÉANT,
CONSULTER LA BASE DE DONNÉES.

Cette sépulture était située dans la structure C-13, et correspond au sol de la phase 4th. La fosse, délimitée par quelques pierres, était scellée par le dit sol, ce qui la place incontestablement parmi les sépultures de transition. Il s'agit potentiellement de l'une des plus anciennes de l'étape C-13-4th.

L'individu était un jeune adulte, reposant en décubitus dorsal selon un axe sud-nord, membres étendus, fémur droit croisé sur le gauche. Relevons ici l'absence de crâne et de jambes dans la fosse (Pendergast 1982 : 180). L'atlas et l'axis étaient pourtant présents. Pendergast conclut à une ablation soignée du crâne post-mortem et possiblement des jambes. Aucune étude tracéologique ne vient cependant confirmer la découpe de ces segments anatomiques. Il est possible que le prélèvement ait eu lieu sur un corps en cours de décomposition, ce qui faciliterait l'opération ; seule une étude approfondie permettrait de trancher la question.

Des fragments de charbon et de bois brûlé ont été trouvés dans la sépulture.

INDIV. - ADULTE_JEUNE M ? Decurvus_dor S-N Bol Lith. Org.

Chrono.	Fonc.	Loc.	N° SEP
		ALH	NMI 4
		BC-13/6	
		Zone_C	
		C-13	
	Ceremoniel		
	Transition		
	Xul		
	Preclassique_recent		
Cer.	<input type="checkbox"/> 1	Lith.	<input type="checkbox"/> Org.

LISTES INCOMPLETES SI NMI,
MOBILIER CERAMIQUE, LITHIQUE
ET ORGANIQUE > 3. LE CAS ECHÉANT,
CONSULTER LA BASE DE DONNÉES.

Cette fosse était scellée par le remblai du sol 1 de la structure C-13.

Elle contenait les restes très fragmentaires de quatre adultes en dépôt secondaire (Pendergast 1982 : 186). Le caractère sépulcral de cet aménagement ne nous semble pas avéré. Signalement également que la méthode de détermination du sexe sur des individus si épars n'est pas mentionnée. Le sexe est donc indiqué ici à titre indicatif et doit être considéré avec toutes les précautions que cette situation implique.

Le sujet A était un adulte masculin d'âge moyen.

Le sujet B était un adulte masculin d'âge avancé.

Les sujets C et D étaient des adultes moyens à âgés de sexe indéterminé.

Des fragments de charbon et de bois brûlé ont été trouvés dans la sépulture.

INDIV. A ADULTE_MOYEN M ? INDETERMINE INDETERM Cérám. Lith. LAME SUEK Org.
B ADULTE_AGE M ? INDETERMINE INDETERM
C ADULTE INDETTE INDETERMINE INDETERM

N° SEP	ALH	NMI 7
BC-13/5		
Loc. C	Zone_C	
C-13		
Fonc.	Ceremoniel	
	Occupation	
Chrono.	Xul	
	Preclassique_recent	

Cette sépulture très intéressante n'est hélas pas attribuable à la transition ou à l'occupation de C-13-4th. En effet, les activités de construction postérieures ont effacé la relation entre la fosse et le sol. Il est possible que la tombe ait été installée à la transition entre C-13-3 et C-13-4th, ou qu'elle ait été établie au cours de l'utilisation de cette dernière phase au moyen d'une intrusion (Pendergast 1982 : 178). Il s'agit d'une fosse circulaire aménagée dans le remblai

Elle abritait les restes de deux individus en dépôt primaire et cinq en dépôt secondaire au-dessus, leurs crânes reposant sur les squelettes des deux individus primaires et le squelette infra-crânien recouvrant le tout.

L'individu A est un individu adolescent, aux caractères plutôt féminins, déposé à plat dos membres étendus selon un axe sud-est nord-ouest.

L'individu B est un jeune adulte de sexe indéterminé, reposant en extension selon un axe nord-est sud-ouest.

Les individus C, D, E, F et G ne sont représentés que par des crânes et des fragments. Les identifications de sexe ne sont indiquées ci-après qu'à titre informatif, la détermination à partir du crâne n'étant pas une méthode d'une fiabilité satisfaisante.

Des fragments de charbon et de bois brûlé ont été trouvés dans la sépulture.

Cer. Lith. Org.

LISTES INCOMPLÈTES SI NMI,
MOBIILIER CÉRAMIQUE, LITHIQUE
ET ORGANIQUE > 3. LE CAS ÉCHÉANT,
CONSULTER LA BASE DE DONNÉES.

INDIV.

A	ADO	F ?	DECURBUS_DOR	SE-NO
B	ADULTE_JEUNE	INDETE	DECURBUS_DOR	NO-SE
C	ADULTE	M ?	INDETERMINE	Non_AP

Céram.

Lith.

Org.

Ce dépôt était scellé par le sol 1 de la structure C-13.

Ce dépôt ne nous semble pas funéraire mais plutôt dédicatoire. La petite fosse contenait les restes fragmentaires d'un individu immature âgé de 1 à 4 ans (Pendergast 1982 : 185).

Des fragments de charbon et de bois brûlé ont été trouvés dans la sépulture.

N° SEP	ALH	NMI 1
BC-13/4		
Loc. C	Zone_C	
C-13		
Fonc.	Ceremoniel	
	Transition	
	Xul	
Chrono.	Preclassique_recent	

Cer. Lith. Org.

LISTES INCOMPLÈTES SI NMI,
MOBIILIER CÉRAMIQUE, LITHIQUE
ET ORGANIQUE > 3. LE CAS ÉCHÉANT,
CONSULTER LA BASE DE DONNÉES.

INDIV.

-	ENFANT_1-4	INDETE	INDETERMINE	Non_AP
----------	-------------------	---------------	--------------------	---------------

Céram.

Lith.

Org.

ALH	NMI	1
BC-13/3		
Ce dépôt ne nous semble pas funéraire mais plutôt dédicatoire. La petite fosse contenait les restes fragmentaires d'un individu immature âgé d'environ 2 à 3 ans (Pendergast 1982 : 185).		
Zone_C		
Des fragments de charbon et de bois brûlé ont été trouvés dans la sépulture.		
C-13		
Ceremoniel		
Transition		
Xul		
Preclassique_recent		
Chrono.		
Cer.	<input type="checkbox"/>	Lith. <input type="checkbox"/> Org. <input type="checkbox"/>

LISTES INCOMPLETES SI NMI,
MOBIILIER CÉRAMIQUE, LITHIQUE
ET ORGANIQUE > 3. LE CAS ÉCHÉANT,
CONSULTER LA BASE DE DONNÉES.

INDIV. - ENVANT_1-4 INDEFI INDEFINIME Non_ap
Céram. Lith. Org.

ALH	NMI	1
BC-13/2		
Ce dépôt était scellé par le remblai du sol 1 de la structure C-13. Le stuc ne s'était pas conservé.		
Zone_C		
Une fois encore, ce dépôt ne nous semble pas strictement funéraire mais plutôt dédicatoire. La petite fosse contenait les restes fragmentaires d'un individu immature âgé d'environ 2 ans (Pendergast 1982 : 185).		
C-13		
Des fragments de charbon et de bois brûlé ont été trouvés dans la sépulture.		
Ceremoniel		
Transition		
Xul		
Preclassique_recent		
Chrono.		
Cer.	<input type="checkbox"/>	Lith. <input type="checkbox"/> Org. <input type="checkbox"/>

LISTES INCOMPLETES SI NMI,
MOBIILIER CÉRAMIQUE, LITHIQUE
ET ORGANIQUE > 3. LE CAS ÉCHÉANT,
CONSULTER LA BASE DE DONNÉES.

INDIV. - ENVANT_1-4 INDEFI INDEFINIME Non_ap
Céram. Lith. Org.

N° SEP	ALH	NMI	1
BC-13/1			
Loc. C	Zone_C		
C-13			
Fonc.	Ceremoniel		
	Transition		
	Xul		
Chrono.	Preclassique_recent		
Cer.	1	Lith.	1
		Org.	

Ce dépôt a été mis en place juste avant que le sol 1 ne soit construit ; il était scellé par ce dernier. Il est possible que ledit sol soit une simple réfection de l'étape 4th, mais il était en trop mauvais état pour une analyse plus fine.

Les fragments d'un squelette d'enfant âgé de 1 à 4 ans (dépôt secondaire) reposaient dans la fosse en compagnie d'une petite jarre globulaire et d'une perle de jaspée (Pendergast 1982 : 185). Ce dépôt n'est, selon nous, pas funéraire mais plutôt dédicatoire.

Des fragments de charbon et de bois brûlé ont été trouvés dans la sépulture.

N° SEP	ALH	NMI	1
BC-16/22			
Loc. C	Zone_C		
C-16			
Fonc.	Residentiel_habitat		
	Fondation		
	Mac		
Chrono.	Classique_recent		
Cer.	1	Lith.	1
		Org.	

Cette sépulture se situait sous la structure C-16-6 et n'était pas intrusive.

L'individu était une femme adulte d'âge avancé dont les ossements étaient en bon état de conservation. Elle reposait en décubitus dorsal membres étendus, selon un axe est-ouest. Les mains étaient ramenées sur le bassin. Fait d'importance, le crâne de l'individu était absent mais la mandibule en place. Il s'agit pourtant bel et bien d'un dépôt primaire selon les fouilleurs, et aucune intrusion n'a été relevée (Pendergast 1982 : 207). Nous supposons qu'un indice a été oublié lors de la fouille, car la séparation du crâne et de la mandibule par découpe aurait immanquablement laissé des traces visibles.

N° SEP	ALH	NMI	1
BC-16/22			
Loc. C	Zone_C		
C-16			
Fonc.	Residentiel_habitat		
	Fondation		
	Mac		
Chrono.	Classique_recent		
Cer.	1	Lith.	1
		Org.	

INDIV. - ADULTE_AGE F Decurvus_dor E-O Céram. Plat Lith. Org.

LISTES INCOMPLETES SI NMI,
MOBIILIER CÉRAMIQUE, LITHIQUE
ET ORGANIQUE > 3. LE CAS ÉCHÉANT,
CONSULTER LA BASE DE DONNÉES.

N° SEP	ALH	NMI	1
BC-16/21			
Loc.	C-16		
Fonc.	Residentiel_habitat		
Chrono.	Transition		
	Kankin		
	Classique_recent		
Cer.	<input type="checkbox"/>	Lith.	<input type="checkbox"/>
	<input type="checkbox"/>	Org.	<input type="checkbox"/>
	<input type="checkbox"/>	1	<input type="checkbox"/>
	<input type="checkbox"/>	2	<input type="checkbox"/>

Cette sépulture avait été installée dans le remblai de la structure C-16 entre les sols 5 et 6. Elle n'était pas intrusive. Le sujet était un homme adulte d'âge avancé, reposant en décubitus dorsal selon un axe est-ouest, membres étendus (Pendergast 1982 : 210). Le squelette était en assez bon état de conservation.

LISTES INCOMPLÈTES SI NMI,
MOBIILIER CÉRAMIQUE, LITHIQUE
ET ORGANIQUE > 3. LE CAS ÉCHÉANT,
CONSULTER LA BASE DE DONNÉES.

INDIV. - ADULTE_AGE M Decubitus_dor E-O Céram. Lith. PERLE JADITE Org. ADOIRNO ARGUILLE COQUILLAGE ARGILLON_RAF

N° SEP	ALH	NMI	1
BC-16/20			
Loc.	C-16		
Fonc.	Residentiel_habitat		
Chrono.	Fondation		
	Mac		
	Classique_recent		
Cer.	<input type="checkbox"/>	Lith.	<input type="checkbox"/>
	<input type="checkbox"/>	Org.	<input type="checkbox"/>

Cette sépulture se situait sous la structure C-16-6 et n'était pas intrusive. Elle abritait les restes d'un homme d'âge avancé, reposant en décubitus dorsal étendu selon un axe est-ouest. Le côté droit de l'individu était fortement perturbé en raison de l'installation ultérieure de la sépulture BC-16/21 (Pendergast 1982 : 207).

LISTES INCOMPLÈTES SI NMI,
MOBIILIER CÉRAMIQUE, LITHIQUE
ET ORGANIQUE > 3. LE CAS ÉCHÉANT,
CONSULTER LA BASE DE DONNÉES.

INDIV. - ADULTE_AGE M Decubitus_dor E-O Céram. Lith. Org.

N° SEP	ALH	NMI	1
BC-16/19			
Zone_C			
C-16			
Residentiel_habitat			
Fondation			
Mac			
Classique_recent			
Chrono. <input type="checkbox"/> Lith. <input type="checkbox"/> Org. <input type="checkbox"/>			
Cer. <input type="checkbox"/> 1 Lith. <input type="checkbox"/> Org. <input type="checkbox"/> 1			
LISTES INCOMPLETES SI NMI, MOBILIER CERAMIQUE, LITHIQUE ET ORGANIQUE > 3. LE CAS ECHÉANT, CONSULTER LA BASE DE DONNÉES.			
INDIV.			
-	ADULTE	F	INDETERMINE
Céram.			
		Plat	
Lith.			
		Org.	Pendentif
			Coquillage

Ce dépôt, dont la nature funéraire demeure à démontrer, se situait sous la structure C-16-6. Fait particulièrement intéressant, les ossements comme le mobilier qui se trouvait à proximité reposaient directement sur les dalles de couverture de la sépulture BC-16/20. Le sujet, très mal conservé, n'a été décrit qu'en laboratoire. Il n'est donc pas possible de déterminer sa position originelle. Il s'agissait d'une femme adulte (Pendergast 1982 : 207).

N° SEP	ALH	NMI	1
BC-16/18			
Zone_C			
C-16			
Residentiel_habitat			
Transition			
Kanin			
Classique_recent			
Chrono. <input type="checkbox"/> Lith. <input type="checkbox"/> Org. <input type="checkbox"/>			
Cer. <input type="checkbox"/> 1 Lith. <input type="checkbox"/> Org. <input type="checkbox"/>			
LISTES INCOMPLETES SI NMI, MOBILIER CERAMIQUE, LITHIQUE ET ORGANIQUE > 3. LE CAS ECHÉANT, CONSULTER LA BASE DE DONNÉES.			
INDIV.			
-	ENFANT_1-4	INDETE	INDETERMINE
Céram.			
		Boi	
Lith.			
		Org.	

Ce dépôt était scellé par le sol C-16-4th-B et le fond entamait le sol 5. Il s'agit donc à n'en pas douter d'une mise en place au cours de la transformation du bâtiment. Le sujet n'était représenté que par quelques fragments d'os appartenant à un sujet âgé de 3 à 5 ans, à proximité d'un bol en céramique. Leur disposition correspondait semble-t-il à un dépôt secondaire (Pendergast 1982 : 212).

N° SEP	ALH	NMI	4
BC-16/17			
Zone_C			
C-16			
Chrono.	Residentiel_habitat		
Fonc.	Transition		
	Kankin		
	Classique_recent		
Cer.	3	Lith.	Org.

LISTES INCOMPLETES SI NMI,
MOBIILIER CERAMIQUE, LITHIQUE
ET ORGANIQUE > 3. LE CAS ECHÉANT,
CONSULTER LA BASE DE DONNÉES.

Cette sépulture était installée dans le remblai sous le sol 5, mais ne perforait pas le sol de l'étape précédente. Aucune intrusion dans le sol 5 n'a été notée. Les restes de 4 individus, tous très détériorés, ont été identifiés.
Le sujet principal était le sujet A, une femme adulte d'âge avancé reposant en décubitus dorsal étendu selon un axe ouest-est.
Les trois autres sujets étaient deux adultes et un jeune adulte, représentés par 18 dents 2 os trouvés à proximité des récipients 680/4, 680/5 et 680/1. Les fouilleurs penchent plutôt pour un dépôt secondaire et non le résultat de perturbations extérieures (Pendergast 1982 : 210).

INDIV.

A	ADULTE_AGE	F	DECUBITUS_DOR	O-E
B	ADULTE	INDEFTE	INDETERMINE	Non_AP
C	ADULTE	INDEFTE	INDETERMINE	Non_AP

Céram.

VASE_CYLINDRIQUE	
Plat	
VASE_CYLINDRIQUE	

Lith.

Org.

N° SEP	ALH	NMI	1
BC-16/16			
Zone_C			
C-16			
Fonc.	Residentiel_habitat		
	Transition		
	Kankin		
Chrono.	Classique_recent		
Cer.	2	Lith.	1 Org.

Cette sépulture était installée dans le remblai sous le sol 5, mais ne perforait pas le sol de l'étape précédente. Aucune intrusion dans le sol 5 n'a été notée.

Le sujet était un immature dont les os étaient en très mauvais état de conservation. Il reposait probablement en décubitus dorsal membres étendus, selon un axe est-ouest (Pendergast 1982 : 209).

LISTES INCOMPLETES SI NMI,
MOBIILIER CERAMIQUE, LITHIQUE
ET ORGANIQUE > 3. LE CAS ECHÉANT,
CONSULTER LA BASE DE DONNÉES.

INDIV.

-	IMMATURE_IND	INDEFTE	DECUBITUS_DOR	E-O
---	--------------	---------	---------------	-----

Céram.

Bol	
Bol	

Lith.

LAVE	
OSIDIENNE	

Org.

N° SEP	ALH	NMI	1
BC-16/15			
Zone_C			
C-16			
Residentiel_habitat			
Transition			
Kankin			
Chrono.			
Classique_recent			
Cer.			
Lith.			
Org.			
LISTES INCOMPLETES SI NMI, MOBIILIER CERAMIQUE, LITHIQUE ET ORGANIQUE > 3. LE CAS ECHÉANT, CONSULTER LA BASE DE DONNÉES.			
INDIV.			
-	ENFANT_1-4	INDEFTE	DECURTUS_DOR
			EO
Céram.			
Lith.			
Org.			

Ce dépôt était scellé par le sol C-16-4th-B et le fond entamait le sol 5. Il s'agit donc à n'en pas douter d'une mise en place au cours de la transformation du bâtiment.
Le sujet n'était représenté que par quelques fragments d'os épars appartenant à un immature. Leur disposition correspondait à un dépôt en décubitus dorsal étendu selon un axe est-ouest (Pendergast 1982 : 212).

N° SEP	ALH	NMI	1
BC-16/13			
Zone_C			
C-16			
Residentiel_habitat			
Fondation			
Mac			
Chrono.			
Classique_recent			
Cer.			
Lith.			
2			
Org.			
1			
LISTES INCOMPLETES SI NMI, MOBIILIER CERAMIQUE, LITHIQUE ET ORGANIQUE > 3. LE CAS ECHÉANT, CONSULTER LA BASE DE DONNÉES.			
INDIV.			
-	ADULTE	F ?	DECURTUS_LAT_D
			N-S
Céram.			
Lith.			
	PERLE		
	PERLE		
Org.			
	DISQUE		
			COQUILLAGE

Cette sépulture se situait sous la structure C-16-6. Aucun aménagement particulier n'en délimitait les contours et nulle intrusion n'a été relevée.
Le sujet était dans un état de conservation déplorable. Il s'agissait d'un individu peut-être féminin, reposant en décubitus latéral droit selon un axe nord-sud, membres étroitement ramenés contre le tronc (Pendergast 1982 : 207).

Chrono.	Fonc.	Loc.	N° SEP
	Residentiel_habitat	C-16	ALH NMI 1
	Fondation		BC-16/12
	Mac		Zone_C
	Classique_recent		
Cer.	Lith.	2	Org.

LISTES INCOMPLETES SI NMI,
MOBIILIER CERAMIQUE, LITHIQUE
ET ORGANIQUE > 3. LE CAS ECHEANT,
CONSULTER LA BASE DE DONNEES.

INDIV. - ADULTE_MOYEN INDEFTE DECURRUS_DOR S-N

Ceram.

Lith. BOUCLE_ORI JADETTE
PENDENTIF JADETTE

Org.

Cette sépulture se trouvait dans le remplissage sous le sol 6 de la structure C-16. La fosse n'était délimitée par aucun dispositif visible, mais des dalles de pierres semblaient avoir été placées en couverture (cf. NAA 41).

L'individu était un adulte d'âge moyen dont le sexe n'a pu être déterminé. Il reposait en décubitus dorsal selon un axe sud-nord, membres probablement étendus (Pendergast 1982 : 188). Signalons toutefois que la sépulture n'a pu être fouillée dans son intégralité car elle disparaissait dans la coupe de la tranchée, ce qui rend cette supposition hasardeuse.

Chrono.	Fonc.	Loc.	N° SEP
	Residentiel_habitat	C-16	ALH NMI 1
	Transition		BC-16/11
	Kankin		Zone_C
	Classique_recent		
Cer.	Lith.	2	Org.

LISTES INCOMPLETES SI NMI,
MOBIILIER CERAMIQUE, LITHIQUE
ET ORGANIQUE > 3. LE CAS ECHEANT,
CONSULTER LA BASE DE DONNEES.

INDIV. - ADULTE_AGE M DECURRUS_DOR S-N

Ceram.

Lith.

Org.

L'individu, mal conservé, était un adulte masculin d'âge avancé. Il reposait en décubitus dorsal selon un axe sud-nord, membres étendus (Pendergast 1982 : 209).

Cette sépulture était installée dans le remblai sous le sol 5, mais ne perforait pas le sol de l'étape précédente. Aucune intrusion dans le sol 5 n'a été notée.

N° SEP	ALH	NMI	1
BC-16/10			
Loc.	Zone_C		
	C-16		
Fonc.	Residentiel_habitat		
	Fondation		
	Mac		
Chrono.	Classique_recent		
Cer.	<input type="checkbox"/>	Lith.	<input type="checkbox"/>
	<input type="checkbox"/>	Org.	<input type="checkbox"/>

LISTES INCOMPLETES SI NMI,
MOBIILIER CERAMIQUE, LITHIQUE
ET ORGANIQUE > 3. LE CAS ECHÉANT,
CONSULTER LA BASE DE DONNÉES.

INDIV. - IMMATURE_IND INDEFI INDEFININE SO-NE
Céram. Lith. Org.

N° SEP	ALH	NMI	1
BC-16/9			
Loc.	Zone_C		
	C-16		
Fonc.	Residentiel_habitat		
	Transition		
	Kankin		
Chrono.	Classique_recent		
Cer.	<input type="checkbox"/>	Lith.	<input type="checkbox"/>
	<input type="checkbox"/>	Org.	<input type="checkbox"/>

LISTES INCOMPLETES SI NMI,
MOBIILIER CERAMIQUE, LITHIQUE
ET ORGANIQUE > 3. LE CAS ECHÉANT,
CONSULTER LA BASE DE DONNÉES.

Cette sépulture était installée dans le remblai sous le sol 5, mais ne perforait pas le sol de l'étape précédente. Aucune intrusion dans le sol 5 n'a été notée.
L'individu était un immature d'âge indéterminé, reposant en décubitus dorsal étendu selon un axe sud-ouest nord-est. Les ossements étaient dans un très mauvais état de conservation (Pendergast 1982 : 208).

INDIV. - IMMATURE_IND INDEFI DECURTUS_DOR SO-NE
Céram. Lith. Org.

N° SEP	ALH	NMI	1
BC-16/8			
Loc. C	C-16		
Fonc.	Residentiel_habitat		
Chrono.	Transition		
	Kankin		
	Classique_recent		
Cer.	<input type="checkbox"/> 1	Lith.	<input type="checkbox"/> Org.

Ce dépôt a été mis au jour dans une fosse qui perforait le sol de l'étape C-16-6 et était scellée par la construction de C-16-4th-A. Elle ne contenait que quelques fragments de tibias appartenant à un individu immature (Pendergast 1982 : 208).

LISTES INCOMPLETES SI NMI,
MOBIILIER CÉRAMIQUE, LITHIQUE
ET ORGANIQUE > 3. LE CAS ÉCHÉANT,
CONSULTER LA BASE DE DONNÉES.

INDIV. - IMMATURE_IND INDEFTE INDEFINIME INDEFINIM
Céram. JARRE
Lith.
Org.

N° SEP	ALH	NMI	1
BC-16/7			
Loc. C	C-16		
Fonc.	Residentiel_habitat		
Chrono.	Transition		
	Kankin		
	Classique_recent		
Cer.	<input type="checkbox"/> 1	Lith.	<input type="checkbox"/> Org.

Ce dépôt se situait au niveau des pieds de la sépulture C-16/6. Le plan n'est pas assez précis pour que nous puissions déterminer l'exacte relation entre les deux, mais aucune intrusion ou perturbation ne sont mentionnées. Le sujet, adulte, n'était représenté que par des fragments de tibias et quelques phalanges (Pendergast 1982 : 216). Il semble avoir été déposé en décubitus dorsal étendu.

LISTES INCOMPLETES SI NMI,
MOBIILIER CÉRAMIQUE, LITHIQUE
ET ORGANIQUE > 3. LE CAS ÉCHÉANT,
CONSULTER LA BASE DE DONNÉES.

INDIV. - ADULTE INDEFTE DECUBITUS_DOR E-O
Céram. VASE_CYLINDRIQUE
Lith.
Org.

N° SEP	ALH	NMI	1
BC-16/6			
Zone_C			
C-16			
Residentiel_habitat			
Transition			
Kankin			
Classique_recent			
Cer. <input type="checkbox"/> 2 Lith. <input type="checkbox"/> 1 Org. <input type="checkbox"/>			
LISTES INCOMPLETES SI NMI, MOBIILIER CERAMIQUE, LITHIQUE ET ORGANIQUE > 3. LE CAS ECHÉANT, CONSULTER LA BASE DE DONNÉES.			
INDIV.			
-	ADULTE	INDEFTE	Decurritus_dor
			E-O
Céram.			
	Bol		
	Plat		
Lith.			
	Boucle_orei		
	Jaderte		
Org.			

Cette sépulture se situait au centre de la pièce principale de C-16-2nd. La fosse n'était délimitée par aucun aménagement, mais des pierres avaient été placées sur le corps, ce qui peut expliquer la fragmentation très importante des ossements. Le fond de la fosse se trouvait à 98cm sous le niveau du sol associé.
Ceux-ci appartenaient à un individu adulte, reposant en décubitus dorsal selon un axe est-ouest (Pendergast 1982 : 215 - 216).

N° SEP	ALH	NMI	1
BC-16/5			
Zone_C			
C-16			
Residentiel_habitat			
Transition			
Kankin			
Classique_recent			
Cer. <input type="checkbox"/> 3 Lith. <input type="checkbox"/> Org. <input type="checkbox"/>			
LISTES INCOMPLETES SI NMI, MOBIILIER CERAMIQUE, LITHIQUE ET ORGANIQUE > 3. LE CAS ECHÉANT, CONSULTER LA BASE DE DONNÉES.			
INDIV.			
-	ADO	INDEFTE	Decurritus_dor
			E-O
Céram.			
	Vase_cylindrique		
	Bol		
	Bol		
Lith.			
Org.			

Cette sépulture se situait sous le linteau sud de la porte donnant accès à la pièce principale de C-16-2nd. Elle n'a pu être mise en place qu'au cours de la construction, puisque ledit linteau occupe pratiquement 60% de la superficie totale couverte par la fosse. Celle-ci était délimitée par des pierres alignées, non taillées, et couverte par d'autres pierres oblongues. Elle perforait les sols 1 et 2 (étape C-16-4th-D), soit à une profondeur maximale de 101cm.
Le sujet, réduit en morceaux, était un adolescent reposant en décubitus dorsal étendu selon un axe est-ouest (Pendergast 1982 : 215).

N° SEP	ALH	NMI	1
BC-16/4			
Zone_C			
C-16			
Chrono.	Residentiel_habitat		
Fonc.	Transition		
	Kankin		
	Classique_terminal		
Cer.	<input type="checkbox"/>	Lith.	<input type="checkbox"/>
	<input type="checkbox"/>	Org.	<input type="checkbox"/>

Cette sépulture se situait sous la pièce principale de la structure C-16-2nd. Aucune intrusion n'a été enregistrée ; la fosse entamait légèrement le sol 1 de la phase C-16-3rd. Elle était délimitée par des pierres grossières mais aucune couverture ne l'isolait du remblai. Le sujet était un adulte très mal conservé. Il semble avoir été déposé en décubitus dorsal selon un axe sud-nord (Pendergast 1982 : 215).

INDIV. - ADULTE INDEFI INDEFINIE S-N Céram. Lith. Org.

N° SEP	ALH	NMI	1
BC-16/3			
Zone_C			
C-16			
Chrono.	Residentiel_habitat		
Fonc.	Indetermine		
	Indetermine		
	Indetermine		
Cer.	<input type="checkbox"/>	Lith.	<input type="checkbox"/>
	<input type="checkbox"/>	Org.	<input type="checkbox"/>

Ce dépôt dont la nature sépulcrale est très douteuse se trouvait dans le remblai de C-16-1st. Il s'agissait d'un bol recouvrant un fragment d'os appartenant à un immature (Pendergast 1982 : 215).

INDIV. - IMMATURE_IND INDEFI INDEFINIE Non_AP Céram. Bol. Lith. Org.

LISTES INCOMPLETES SI NMI,
MOBIER CERAMIQUE, LITHIQUE
ET ORGANIQUE > 3. LE CAS ÉCHÉANT,
CONSULTER LA BASE DE DONNÉES.

N° SEP	ALH	NMI	1
BC-16/2			
Zone_C			
C-16			
Chrono.	Residentiel_habitat		
Fonc.	Transition		
	Kankin		
	Classique_recent		
Cer.	<input type="checkbox"/>	Lith.	<input type="checkbox"/>
		Org.	<input type="checkbox"/>

LISTES INCOMPLETES SI NMI,
MOBIILIER CERAMIQUE, LITHIQUE
ET ORGANIQUE > 3. LE CAS ÉCHÉANT,
CONSULTER LA BASE DE DONNÉES.

INDIV. - ADULTE INDEFI Decurritus_dor S-N Céram. Lith. Org.

N° SEP	ALH	NMI	1
BC-16/1			
Zone_C			
C-16			
Chrono.	Residentiel_habitat		
Fonc.	Indetermine		
	Indetermine		
	Indetermine		
Cer.	<input type="checkbox"/>	Lith.	<input checked="" type="checkbox"/>
		Org.	<input type="checkbox"/>

LISTES INCOMPLETES SI NMI,
MOBIILIER CERAMIQUE, LITHIQUE
ET ORGANIQUE > 3. LE CAS ÉCHÉANT,
CONSULTER LA BASE DE DONNÉES.

Cette sépulture se situait dans le remblai de l'étape C-16-1st, dont le sol n'était pas conservé. Il est donc impossible d'identifier avec précision la relation entre tombe et construction.
Le sujet, très abîmé, était un adulte reposant en procubitius membres étendus, selon un axe est-ouest. Cette position excessivement rare ne s'explique pas aisément (Pendergast 1982 : 218).

INDIV. - ADULTE INDEFI Procubitius E-O Céram. Lith. LAME Obsidienne Org.

N° SEP	ALH	NMI	1	Ce dépôt était scellé par le sol 1 de l'étape de construction C-18-3rd. Il contenait une dent de chien perforée et les restes très fragmentaires d'un immature âgé de 3 à 4 ans (Penderdgast 1982 : 229).	
BC-18/15	Zone_C	C-18			
	Indetermine	Fondation			
	Yax	Classique_ancien			
Cer.	1	Lith.	Org.	1	
LISTES INCOMPLETES SI NMI, MOBILIER CERAMIQUE, LITHIQUE ET ORGANIQUE > 3. LE CAS ÉCHÉANT, CONSULTER LA BASE DE DONNÉES.					
	INDIV.	-	ENFANT_1-4	INDEFTE	INDEFTE
	Céram.		Bol		
	Lith.				
	Org.		DENT_CHIEN		OS_ANIMAL

N° SEP	ALH	NMI	1	Cette sépulture se situait sous la structure C-13-3rd. Elle était scellée par le sol 1, ce qui en fait l'une des sépultures fondatrices de la structure. Elle contenait une grande quantité de mobilier.	
BC-18/14	Zone_C	C-18			
	Indetermine	Fondation			
	Yax	Classique_ancien			
Cer.	2	Lith.	Org.	13	
LISTES INCOMPLETES SI NMI, MOBILIER CERAMIQUE, LITHIQUE ET ORGANIQUE > 3. LE CAS ÉCHÉANT, CONSULTER LA BASE DE DONNÉES.					
	INDIV.	-	ADULTE_AGE	INDEFTE	DECURTUS_DOR
	Céram.		Plat		S-N
	Lith.		Bol		
	Org.		LAME	Obsidienne	Pyrite
	Outil		INCRUSTATION		
	Pendentif				
	Disque				
	Os_animal				
	Coquillage				
	Coquillage				

NOTONS LA PRÉSENCE DANS LA TOMBE DE DENTS DE CHIEN PERFORÉES, PEUT-ÊTRE DES DÉCORATIONS VESTIMENTAIRES, AINSI QUE QUELQUES OSSEMENTS D'OISEAUX.

N° SEP	ALH	NMI	5
BC-18/13			
Loc.	Zone_C		
C-18			
Fonc.	Indetermine		
Indetermine			
Chrono.	Yax		
Classique_recent			
Cer.	1	Lith.	Org.

LISTES INCOMPLETES SI NMI,
MOBIILIER CERAMIQUE, LITHIQUE
ET ORGANIQUE > 3. LE CAS ÉCHÉANT,
CONSULTER LA BASE DE DONNÉES.

INDIV.

A ADULTE_MOYEN F DECUBITUS_DOR EO VASE_CYLINDRIQUE
B ADULTE INDETTE INDETERMINE INDETERM Lith.
C ADULTE INDETTE INDETERMINE INDETERM Org.

Cette sépulture se situait dans le remblai du sol 2 de la structure C-18. Bien qu'aucune intrusion n'ait été mentionnée dans le rapport, nous ignorons si le sol de stuc était conservé sur cette tombe. Nous n'extrapolerons donc pas son rapport avec l'architecture environnante.

Cette sépulture semblait à l'origine n'abriter que deux individus A et B. L'analyse en laboratoire a révélé la présence de non pas 3, mais 5 individus. Nous les avons lettrés dans l'ordre selon lequel ils apparaissent dans le rapport, de A à E.

Le sujet A, principal, était une femme d'âge moyen reposant en décubitus dorsal étendu selon un axe est-ouest.

Les sujets B, C et E étaient des adultes de sexe indéterminé.

Le sujet D (ou B selon le rapport de terrain) était semble-t-il un adulte de sexe masculin. Notons cependant que seuls le crâne et quelques éléments du squelette post-crânien étaient présents, ce qui signifie que le sexe a été déterminé sur ces éléments peu fiables.

Le rapport signale également que la présence des sujets surnuméraires, ou au moins des individus D et E, pourrait provenir de la perturbation d'un dépôt antérieur (Penderdgast 1982 : 231).

N° SEP	ALH	NMI	1
BC-18/12			
Loc.	Zone_C		
C-18			
Fonc.	Indetermine		
Post-abandon			
Yax			
Chrono.	Classique_recent		
Classique_recent			
Cer.	1	Lith.	Org.

LISTES INCOMPLETES SI NMI,
MOBIILIER CERAMIQUE, LITHIQUE
ET ORGANIQUE > 3. LE CAS ÉCHÉANT,
CONSULTER LA BASE DE DONNÉES.

INDIV.

A ADULTE_MOYEN F DECUBITUS_DOR EO VASE_CYLINDRIQUE
B ADULTE INDETTE INDETERMINE INDETERM Lith.
C ADULTE INDETTE INDETERMINE INDETERM Org.

Cette sépulture se situait dans le remblai du sol 2 de la structure C-18. Bien qu'aucune intrusion n'ait été mentionnée dans le rapport, nous ignorons si le sol de stuc était conservé sur cette tombe. Nous n'extrapolerons donc pas son rapport avec l'architecture environnante.

Le sujet était un adulte d'âge avancé, reposant en décubitus dorsal selon un axe est-ouest, membres étendus. Les ossements étaient particulièrement fragmentés, de même que la seule céramique qui accompagnait l'individu (Penderdgast 1982 : 230).

INDIV. - ADULTE_AGE INDETTE DECUBITUS_DOR EO Céram. Bol Lith. Org.

N° SEP	ALH	NMI	1
BC-18/11			
Zone_C			
C-18			
Indetermine			
Indetermine			
Yax			
Classique_ancien			
Chrono.			
Cer. <input type="checkbox"/> 1 Lith. <input type="checkbox"/> Org. <input type="checkbox"/>			

Ce dépôt se situait dans le remblai du sol 2 de la structure C-18. Bien qu'aucune intrusion n'ait été mentionnée dans le rapport, nous ignorons si le sol de stuc était conservé. Nous n'extrapolerons donc pas son rapport avec l'architecture environnante.

Le caractère funéraire de ce dépôt ne nous semble pas avéré ; de fait, il apparaît plutôt comme dédicatoire. Il s'agissait d'une assiette contenant les ossements d'un très jeune immature. Bien que Pendergast le considère comme secondaire (Pendergast 1982 : 230), il nous semble possible qu'un remblai très perturbé comme celui de la structure C-18 ait influencé la taphonomie du dépôt.

LISTES INCOMPLÈTES SI NMI,
MOBILIER CÉRAMIQUE, LITHIQUE
ET ORGANIQUE > 3. LE CAS ÉCHÉANT,
CONSULTER LA BASE DE DONNÉES.

INDIV. - ENFANT_1-4 INDETE INDETERMINE Non_AP Assiette
Céram. Assiette
Lith.
Org.

N° SEP	ALH	NMI	3
BC-18/10			
Zone_C			
C-18			
Indetermine			
Indetermine			
Yax			
Classique_ancien			
Chrono.			
Cer. <input type="checkbox"/> Lith. <input type="checkbox"/> Org. <input type="checkbox"/> 1			

Cette sépulture se situait dans le remblai du sol 2 de la structure C-18. Bien qu'aucune intrusion n'ait été mentionnée dans le rapport, nous ignorons si le sol de stuc était conservé sur cette tombe. Nous n'extrapolerons donc pas son rapport avec l'architecture environnante.

Elle abritait les restes d'au moins trois individus, mais il est possible que seul le plus âgé d'entre eux ait été un dépôt primaire. Il s'agit du sujet A, un adulte déposé en décubitus dorsal étendu selon un axe sud-nord. Les sujets B et C étaient deux immatures, l'un adolescent et le second âgé de 5 à 9 ans. Il est à noter que l'ensemble des ossements était excessivement fragmenté (Pendergast 1982 : 230).

LISTES INCOMPLÈTES SI NMI,
MOBILIER CÉRAMIQUE, LITHIQUE
ET ORGANIQUE > 3. LE CAS ÉCHÉANT,
CONSULTER LA BASE DE DONNÉES.

INDIV. A ADULTE INDETE DECURTUS_DOR S-N
B ADO INDETE INDETERMINE INDETERM
C ENFANT_5-9 INDETE INDETERMINE INDETERM
Céram.
Lith.
Org. PERLE COQUILLAGE

Chrono.	Fonc.	Loc.	N° SEP
		ALH	NMI 1
		BC-18/9	
		Zone_C	
		C-18	
	Indetermine		
	Indetermine		
	Yax		
	Classique_ancien		
Cer.	Lith.	Org.	

LISTES INCOMPLETES SI NMI,
MOBILIER CERAMIQUE, LITHIQUE
ET ORGANIQUE > 3. LE CAS ECHÉANT,
CONSULTER LA BASE DE DONNÉES.

Cette sépulture se situait dans le remblai du sol 2 de la structure C-18. Bien qu'aucune intrusion n'ait été mentionnée dans le rapport, nous ignorons si le sol de stuc était conservé sur cette tombe. Nous n'extrapolerons donc pas son rapport avec l'architecture environnante.

Le sujet était un adulte de sexe indéterminé, en très mauvais état de conservation. Il reposait en décubitus dorsal, membres inférieurs ramenés contre le tronc avec les genoux sous le menton. Les membres supérieurs étaient étendus le long du corps ; nous ne nous expliquons pas cette posture inhabituelle (Penderdgast 1982 : 230).

INDIV.

- ADULTE_AGE MORTÉ DECUBITUS_DOR S-N

Céram.

Lith.

Org.

Chrono.	Fonc.	Loc.	N° SEP
		ALH	NMI 1
		BC-18/8	
		Zone_C	
		C-18	
	Indetermine		
	Indetermine		
	Yax		
	Classique_ancien		
Cer.	Lith.	Org.	7

LISTES INCOMPLETES SI NMI,
MOBILIER CERAMIQUE, LITHIQUE
ET ORGANIQUE > 3. LE CAS ECHÉANT,
CONSULTER LA BASE DE DONNÉES.

Cette sépulture se situait dans le remblai du sol 2 de la structure C-18. Bien qu'aucune intrusion n'ait été mentionnée dans le rapport, nous ignorons si le sol de stuc était conservé sur cette tombe. Nous n'extrapolerons donc pas son rapport avec l'architecture environnante.

L'individu était un adulte, uniquement représenté par un fémur, quelques fragments de tibias et fibulas, ainsi que des phalanges. Il reposait probablement en décubitus dorsal, membres inférieurs étendus. La position des membres supérieurs est inconnue, mais il est permis de supposer qu'ils étaient en extension, conformément à la tendance dominante (Penderdgast 1982 : 230).

Il est probable que les éléments manquants de l'individu aient été emportés lors de l'installation de la sépulture ALH BC-18/2. Il s'agit de l'un des rares cas de recoupement observables dans les structures mayas.

INDIV.

- ADULTE MORTÉ DECUBITUS_DOR E-O

Céram.

Lith.

LAME OBSIDIENNE

Org.

DISQUE COQUILLAGE
DISQUE COQUILLAGE
DISQUE COQUILLAGE

SEP	N°	Loc.	Fonc.	Chrono.
ALH	NMI 1			
BC-18/7		Zone_C	Indeterminé	Kanakin
		C-18	Transition	Classique_recent

Ce dépôt, situé à proximité d'ALH BC-18/6, était très similaire à celui-ci bien que la stratigraphie indique une légère antériorité pour 18/7. Il s'agissait d'une petite fosse circulaire creusée dans le remblai de l'étape précédente, dont elle perforait le sol. Il s'agit donc sans nul doute d'un cas de transition. Le sujet était un adulte d'âge avancé, comme l'indiquait la forte résorption alvéolaire du maxillaire. En-dehors de quelques éléments du squelette infra-crânien très mal conservés, le reste de la fosse était vide. Etant données ses dimensions (environ 20 cm de diamètre), il est permis de douter qu'un sujet entier ait été déposé dans ce contexte (Penderdgast 1982 : 232).

Cer. Lith. Org.

LISTES INCOMPLETES SI NMI,
MOBILIER CERAMIQUE, LITHIQUE
ET ORGANIQUE > 3. LE CAS ÉCHÉANT,
CONSULTER LA BASE DE DONNÉES.

INDIV. -

ADULTE_AGE INDETE INDETERMINE Non_ap

Céram.

Lith.

Org.

SEP	N°	Loc.	Fonc.	Chrono.
ALH	NMI 1			
BC-18/6		Zone_C	Indeterminé	Kanakin
		C-18	Transition	Classique_recent

Ce cas est similaire à ALH BC-18/5 décrit précédemment. Il s'agissait d'un dépôt dans le remblai constitué des restes fragmentaires d'un sujet âgé de 1 à 4 ans couverts par un plat en céramique. Les fouilleurs supposent que sa mise en place a immédiatement précédé la pose du sol de l'étape C-18-2nd (Penderdgast 1982 : 232). Notons que, malgré la description du dépôt comme étant secondaire, un doute subsiste en raison de l'état de conservation des ossements. Au vu du contexte, il ne serait pas surprenant que les os fragiles aient été déplacés et brisés par le remblai, sans qu'il s'agisse pour autant d'une mise en place secondaire.

Cer. Lith. Org.

LISTES INCOMPLETES SI NMI,
MOBILIER CERAMIQUE, LITHIQUE
ET ORGANIQUE > 3. LE CAS ÉCHÉANT,
CONSULTER LA BASE DE DONNÉES.

INDIV. -

ENFANT_1-4 INDETE INDETERMINE INDETERM

Céram.

Lith.

Org.

COQUILLAGE

Chrono.	Fonc.	Loc.	N° SEP
	Indetermine	C-18	ALH NMI 1
	Transition		BC-18/5
	Kankin		Zone_C
	Classique_recent		
Cer.	<input type="checkbox"/>	Lith.	<input type="checkbox"/>
		Org.	<input type="checkbox"/>

LISTES INCOMPLETES SI NMI,
MOBIILIER CERAMIQUE, LITHIQUE
ET ORGANIQUE > 3. LE CAS ECHÉANT,
CONSULTER LA BASE DE DONNÉES.

INDIV. - ENFANT_5-9 INDEFI INDETERMINE Non_ap

Céram.

Lith.

Org.

Ce dépôt, situé dans la structure C-18 à un endroit dénué de toute caractéristique architecturale, se limitait aux fragments d'un crâne appartenant à un sujet de 8 à 10 ans (Penderdgast 1982 : 232). La mise en place de ce crâne, directement dans le remblai, semble correspondre à la construction de l'étape C-18-2nd. Les indices contextuels ne sont pas suffisants pour considérer ce cas comme une sépulture.

Chrono.	Fonc.	Loc.	N° SEP
	Indetermine	C-18	ALH NMI 1
	Indetermine		BC-18/3
	Kankin		Zone_C
	Classique_recent		
Cer.	<input type="checkbox"/>	Lith.	<input type="checkbox"/>
		Org.	<input type="checkbox"/>

LISTES INCOMPLETES SI NMI,
MOBIILIER CERAMIQUE, LITHIQUE
ET ORGANIQUE > 3. LE CAS ECHÉANT,
CONSULTER LA BASE DE DONNÉES.

INDIV. - ADULTE_AGE M Decubitus_dor S-N

Céram.

Lith.

Org.

Cette sépulture se trouvait dans la structure C-18, près de la limite sud du monticule. Elle se trouvait néanmoins sur l'axe principal du bâtiment. La disparition des sols au-dessus de cette étape de construction (la dernière) n'a pas permis de déterminer sa relation avec la construction. Contrairement à la majorité des cas observés à Altun Ha, la fosse était couverte par une série de dalles oblongues grossièrement taillées.

Le sujet était un adulte masculin d'âge avancé, reposant en décubitus dorsal selon un axe sud-nord. Les membres étaient en extension (Penderdgast 1982 : 234).

INDIV. - ADULTE_AGE M Decubitus_dor S-N

Céram. Bol Tesson

Lith.

Org.

N° SEP	ALH	NMI	1
BC-18/2			
Zone_C			
C-18			
Indetermine			
Indetermine			
Kankin			
Classique_recent			
Cer.	<input type="checkbox"/>	Lith.	<input type="checkbox"/>
			<input type="checkbox"/>
			<input type="checkbox"/>

LISTES INCOMPLETES SI NMI,
MOBILIER CERAMIQUE, LITHIQUE
ET ORGANIQUE > 3. LE CAS ÉCHÉANT,
CONSULTER LA BASE DE DONNÉES.

Cette sépulture se trouvait au centre de la structure C-18. Sa mise en place est tardive : elle se trouvait creusée dans le dernier remblai de construction et perforait le sol de C-18-2nd. Hélas, le dernier sol ne s'étant pas conservé, il est impossible de déterminer s'il s'agit d'un cas de transition ou d'occupation. La fosse ne présentait pas d'aménagement particulier.

Le sujet était un adulte d'âge avancé, reposant en proclibitus membres étendus selon un axe est-ouest (Penderdgast 1982 : 234). Le mobilier qui l'accompagnait, sans être particulièrement imposant, semble assez particulier : il était constitué de trois gouges, dont l'une en os humain, et d'une sorte de cuillère ou de spatule courbe.

INDIV.

- ADULTE_AGE M PROCLIBITUS E-O

Céram.

Lith.

PERLE

JADITE

Org.

GOUGE

SPATULE

PENDENTIF

Os_ANIMAL

Os_ANIMAL

Os_HUMAN

N° SEP	ALH	NMI	1
BC-22/9			
Zone_C			
C-22			
Residentiel_indeter			
Fondation			
Kankin			
Classique_recent			
Cer.	<input type="checkbox"/>	Lith.	<input type="checkbox"/>
			<input type="checkbox"/>
			<input type="checkbox"/>

LISTES INCOMPLETES SI NMI,
MOBILIER CERAMIQUE, LITHIQUE
ET ORGANIQUE > 3. LE CAS ÉCHÉANT,
CONSULTER LA BASE DE DONNÉES.

Cette sépulture était installée, chose rare, à l'intérieur même du mur nord de la structure C-22, ce qui suppose bien évidemment une mise en place au cours de la construction.

Le sujet était un individu adulte d'âge avancé, potentiellement masculin. Le squelette était cependant extrêmement fragmenté. Il reposait en déclibitus dorsal, membres étendus, selon un axe est-ouest (Penderdgast 1982 : 239 - 240).

INDIV.

- ADULTE_AGE M ? DECLIBITUS_POR E-O

Céram.

Bol

Bol

Lith.

Org.

N° SEP	ALH	NMI	1
BC-22/8			
Zone_C			
C-22			
Residentiel_indeter			
Fondation			
Kankin			
Chrono.			
Classique_recent			
Cer.	2	Lith.	Org.

LISTES INCOMPLETES SI NMI,
MOBILIER CERAMIQUE, LITHIQUE
ET ORGANIQUE > 3. LE CAS ÉCHÉANT,
CONSULTER LA BASE DE DONNÉES.

INDIV. - ADULTE_AGE F DECURRUS_DOR E-O

Céram. Bol
Bol

Lith.

Org.

Cette sépulture se trouvait dans le remblai de construction sous la première étape de C-22. Sa localisation précise n'est pas indiquée. Elle abritait les restes d'un adulte âgé de sexe féminin (détermination d'après la grande échancreure ischiaïque). Le sujet reposait en décubitus dorsal étendu selon un axe est-ouest. Un bol de céramique recouvrait le crâne (Penderdgast 1982 : 238 - 239).

N° SEP	ALH	NMI	1
BC-22/7			
Zone_C			
C-22			
Residentiel_indeter			
Fondation			
Kankin			
Chrono.			
Classique_recent			
Cer.	2	Lith.	Org.

LISTES INCOMPLETES SI NMI,
MOBILIER CERAMIQUE, LITHIQUE
ET ORGANIQUE > 3. LE CAS ÉCHÉANT,
CONSULTER LA BASE DE DONNÉES.

INDIV. ADULTE_AGE INDEFI DECURRUS_DOR E-O

Céram. Bol
Pur

Lith.

Org.

Cette sépulture se trouvait dans le remblai de construction sous la première étape de C-22. Sa localisation précise n'est pas indiquée. Elle abritait les restes d'un adulte âgé de sexe indéterminé. Le sujet reposait en décubitus dorsal étendu selon un axe est-ouest (Penderdgast 1982 : 238).

Ce dépôt mortuaire ne saurait être qualifié avec certitude de sépulture. Il s'agissait d'une simple fosse de 43 x 47cm, contenant un bol à bords droits retourné sur quelques fragments de crâne, des dents et des fragments d'os longs (Penderdgast 1982 : 238). Bien qu'il soit indiqué que ces fragments appartiennent à un sujet féminin adulte peut-être âgé, nous ne saurions retenir comme absolue cette détermination, la méthode employée n'étant pas mentionnée.

N° SEP	ALH	NMI	1
BC-22/6			
Zone_C			
C-22			
Residentiel_indeter			
Fondation			
Kankin			
Classique_recent			

Cer. 1 Lith. Org.

LISTES INCOMPLÈTES SI NMI,
MOBILIER CÉRAMIQUE, LITHIQUE
ET ORGANIQUE > 3. LE CAS ÉCHÉANT,
CONSULTER LA BASE DE DONNÉES.

INDIV.

- ADULTE F ? INDEFINIE Non_ap

Céram.

Bol

Lith.

Org.

Cette sépulture se situait dans la pièce 1 de la structure C-22. Elle a été installée au-dessus et perpendiculairement à BC-22/4. Le sujet était une femme adulte reposant en décubitus dorsal, membres étendus, selon un axe sud-nord. Le crâne en était absent (Pendergast 1982 : 244).

N° SEP	ALH	NMI	1
BC-22/5			
Zone_C			
C-22			
Residentiel_habitat			
Indetermine			
Kayab			
Postclassique			

Cer. Lith. Org.

LISTES INCOMPLÈTES SI NMI,
MOBILIER CÉRAMIQUE, LITHIQUE
ET ORGANIQUE > 3. LE CAS ÉCHÉANT,
CONSULTER LA BASE DE DONNÉES.

INDIV.

- ADULTE F Decubitus_dor S-N

Céram.

Lith.

Org.

N° SEP	ALH	NMI	2
BC-22/4			
Zone_C			
C-22			
Chrono.	Residentiel_indeter		
Fonc.	Indetermine		
	Kayab		
	Postclassique		
Cer.	<input type="checkbox"/>	Lith.	<input type="checkbox"/>
	<input type="checkbox"/>	Org.	<input type="checkbox"/>

LISTES INCOMPLETES SI NMI,
MOBIILIER CERAMIQUE, LITHIQUE
ET ORGANIQUE > 3. LE CAS ECHÉANT,
CONSULTER LA BASE DE DONNÉES.

Cette sépulture se situait dans la pièce 1 de la structure C-22. Elle ne comprenait aucun aménagement particulier.

L'étude en laboratoire a permis de déterminer la présence de deux individus dans la fosse. Le sujet A est un adulte de sexe indéterminé reposant en procubitus, membres étendus, selon un axe est-ouest. Il présentait des traces de possible syphilis.

Le sujet B est un jeune enfant dont les ossements épars et fragmentaires n'ont pas permis une étude plus poussée.

N° SEP	ALH	NMI	1
BC-22/3			
Zone_C			
C-22			
Chrono.	Residentiel_indeter		
Fonc.	Transition		
	Kayab		
	Postclassique		
Cer.	<input type="checkbox"/>	Lith.	<input type="checkbox"/>
	<input type="checkbox"/>	Org.	<input type="checkbox"/>

LISTES INCOMPLETES SI NMI,
MOBIILIER CERAMIQUE, LITHIQUE
ET ORGANIQUE > 3. LE CAS ECHÉANT,
CONSULTER LA BASE DE DONNÉES.

INDIV.

A ADULTE_AGE
B IMMATURE_IND

INDETE
INDETE

PROCURTUS
INDETERMINE

E-O
INDETERM

Céram.

Lith.

Org.

Cette sépulture, perpendiculaire à BC-22/8, est probablement contemporaine de BC-22/1 selon Pendergast. Elle se situe en effet dans le prolongement de celle-ci vers le sud, et les membres inférieurs du sujet 3 encadrent le crâne de l'individu 1 (voir le cas NAA 61 pour une configuration similaire). La fosse n'est pas délimitée, mais est pourvue de dalles de couverture.

L'individu était une femme adulte d'âge avancé, reposant en décubitus dorsal étendu, selon un axe sud-nord (1982 : 244).

N° SEP	ALH	NMI	1
BC-22/3			
Zone_C			
C-22			
Chrono.	Residentiel_indeter		
Fonc.	Transition		
	Kayab		
	Postclassique		
Cer.	<input type="checkbox"/>	Lith.	<input type="checkbox"/>
	<input type="checkbox"/>	Org.	<input type="checkbox"/>

LISTES INCOMPLETES SI NMI,
MOBIILIER CERAMIQUE, LITHIQUE
ET ORGANIQUE > 3. LE CAS ECHÉANT,
CONSULTER LA BASE DE DONNÉES.

INDIV.

- ADULTE_AGE
F DECURTUS_DOR

S-N

Céram.

Lith.

Org.

N° SEP	ALH	NMI	1
BC-22/2			
Zone_C			
C-22			
Residentiel_indeter			
Indetermine			
Kayab			
Postclassique			
Chrono.			
Cer.	<input type="checkbox"/> Lith.	<input type="checkbox"/> Org.	<input type="checkbox"/> 4

Cette sépulture est intéressante de par sa superposition avec la tombe BC-22/8 : le fond de la fosse est constitué par les dalles de couverture de cette dernière, tandis que sa paroi nord est en fait le mur de la pièce. La superposition des deux sépultures peut procéder d'un acte intentionnel, mais rien ne permet cependant de le démontrer.

Le sujet était un adulte masculin d'âge avancé, reposant en décubitus dorsal étendu selon un axe est-ouest. Le crâne de l'individu était absent (1982 : 242).

LISTES INCOMPLÈTES SI NMI,
MOBILIER CÉRAMIQUE, LITHIQUE
ET ORGANIQUE > 3. LE CAS ÉCHÉANT,
CONSULTER LA BASE DE DONNÉES.

INDIV.	ADULTE_AGE	M	DECUBITUS_DOR	E-O	Céram.	Lith.	Org.	EPINGLE	COQUILLAGE
-									

N° SEP	ALH	NMI	1
BC-22/1			
Zone_C			
C-22			
Residentiel_indeter			
Transition			
Kayab			
Postclassique			
Chrono.			
Cer.	<input type="checkbox"/> 2 Lith.	<input type="checkbox"/> 2 Org.	<input type="checkbox"/> 1

Cette sépulture est la première d'une série de cinq installées dans la structure C-22-1st. Cette installation a pu avoir lieu au cours de la construction et impliquer une simultanéité des dépôts, comme le mentionne Pendergast (1982 : 244 - 245) selon qui la situation de BC -22/1 et 3 implique une contemporanéité.

La sépulture C-22/1 se situait dans un passage entre les pièces 1 et 2, appuyée contre le mur est, installée au cours de la construction de la dernière étape de C-22.

Le sujet était un adulte, de sexe indéterminé (mais potentiellement féminin), reposant en décubitus dorsal étendu, selon un axe sud-nord (1982 : 242). Un récipient recouvrait le crâne.

LISTES INCOMPLÈTES SI NMI,
MOBILIER CÉRAMIQUE, LITHIQUE
ET ORGANIQUE > 3. LE CAS ÉCHÉANT,
CONSULTER LA BASE DE DONNÉES.

INDIV.	ADULTE	F ?	DECUBITUS_DOR	S-N	Céram.	Lith.	Org.	PERLE	JADITE	DEVT_CHIEN	OS_ANIMAL
-											

N° SEP	ALH	NMI	3
BC-23/1			
Zone_C			
C-23			
Residentiel_indeter			
Indetermine			
Kankin			
Classique_recent			
Cer.	2	Lith.	1 Org.

LISTES INCOMPLETES SI NMI,
MOBIILIER CERAMIQUE, LITHIQUE
ET ORGANIQUE > 3. LE CAS ÉCHÉANT,
CONSULTER LA BASE DE DONNÉES.

Sous le numéro BC-23/1 se trouvent en fait trois individus. L'état de conservation de la structure n'a pas permis de déterminer avec précision l'ordre des dépôts.

Le sujet A était un adulte de sexe indéterminé, présentant néanmoins des caractères masculins. Il reposait en procubitus selon un axe est-ouest, membres supérieurs repliés sous le corps. Les membres inférieurs étaient étendus. La disposition des restes suggère qu'il s'agit du second dépôt.

L'individu B était une femme adulte, reposant en procubitus membres étendus selon un axe ouest-est. On remarquera ici la position en procubitus, toujours inhabituelle, ainsi que l'inversion d'orientation par rapport au sujet A.

L'individu C, perturbé par le dépôt de A, n'était représenté que par la partie inférieure du squelette. Celle-ci suggérait un dépôt en décubitus dorsal selon un axe sud-nord et présentait des caractères masculins.

La chronologie des dépôts n'est pas claire, mais Pendergast suggère une séquence C-A-B. Ceci ferait de la tombe C un dépôt fondateur, tandis que la tombe A marquerait une occupation et C une transition (Pendergast 1982 : 249 - 251).

INDIV.		Céram.		Lith.		Org.	
A	ADULTE	M ?	Procubitus	E-O	Vase	LAME	OSSEMENT
B	ADULTE	F	Procubitus	O-E	JARRE		
C	ADULTE	M ?	Decubitus_dors	S-N			

La plus grande partie de cette sépulture se trouvait sous la berge ouest de la tranchée. Il s'agissait d'une simple fosse dans le remblai de construction.

Le sujet était un adulte d'âge avancé, peut-être féminin d'après les caractères crâniens, mais cette méthode n'est guère fiable. Elle reposait en procubitus ; le crâne était pris dans un mélange de terre calcaire et de mortier (Pendergast 1982 : 256). La position des membres n'a hélas pu être déterminée, mais il est probable qu'elle soit en extension complète.

N° SEP	ALH	NMI	1
BC-43/7			
Zone_C			
C-43			
Residentiel_habitat			
Indetermine			
Mac			
Classique_recent			
Cer.		Lith.	1 Org.

LISTES INCOMPLETES SI NMI,
MOBIILIER CERAMIQUE, LITHIQUE
ET ORGANIQUE > 3. LE CAS ÉCHÉANT,
CONSULTER LA BASE DE DONNÉES.

INDIV.		Céram.		Lith.		Org.	
-	ADULTE_AGE	F ?	Procubitus	E-O		LAME	OSSEMENT

SEP **NMI 1**
ALH **BC-43/6**
Zone_C
C-43
Residentiel_habitat
Indetermine
Mac
Classique_recent

Cette sépulture consistait en une simple fosse ovale installée dans le remblai de construction.
 L'individu était un adulte ; la détermination à partir du crâne suggère des caractères plutôt féminins, mais la fiabilité de cette méthode n'est pas parfaite. Le sujet reposait en décubitus dorsal selon un axe sud-nord. La position des membres n'a pu être déterminée, bien qu'une extension complète demeure le cas le plus probable (Pendergast 1982 : 256).

Cer. **1** **Lith.** **2** **Org.** **2**

LISTES INCOMPLETES SI NMI,
 MOBILIER CERAMIQUE, LITHIQUE
 ET ORGANIQUE > 3. LE CAS ÉCHÉANT,
 CONSULTER LA BASE DE DONNÉES.

INDIV.

- ADULTE F ? Decubitus_dorsal S-N

Céram.

Bol
Lith. LAME Obsidienne
 ECLAT Obsidienne
Org. Mosaïque
 Boucle_oreille

Coquillage
 Coquillage

SEP **NMI 2**
ALH **BC-43/5**
Zone_C
C-43
Residentiel_habitat
Indetermine
Mac
Classique_recent

Cette sépulture se situait au centre de la structure C-43. Il s'agissait d'une simple fosse ovale, abritant les restes osseux de deux adultes ; seul le sujet A a pu être déterminé, le B n'étant représenté que par des fragments.
 Le sujet A était un homme adulte d'âge moyen, déposé en procubitus selon un axe nord-sud. Les membres supérieurs étaient étendus ; les membres inférieurs absents (Pendergast 1982 : 255).
 La position en procubitus est inhabituelle, mais ce n'est pas le premier cas rencontré à Altun Ha : les sépultures BA-8/9 ; BC-10/2 et 3 ; BC-13/34 ; BC-16/1 ; BC-22/4 ; BC-22/1 présentent toutes le même cas de figure. Il est important de relever ici qu'aucune de ces sépultures ne semble témoigner d'un rejet des occupants. Certaines sont même, au contraire, situées en des endroits relativement prestigieux (axes principaux des structures) et bien fournies en mobilier de qualité - bien que ce dernier critère ne soit pas une garantie de prestige social suivant les contextes. Cette pratique n'est pourtant pas majoritaire ; loin s'en faut.

Cer. **2** **Lith.** **3** **Org.** **4**

LISTES INCOMPLETES SI NMI,
 MOBILIER CERAMIQUE, LITHIQUE
 ET ORGANIQUE > 3. LE CAS ÉCHÉANT,
 CONSULTER LA BASE DE DONNÉES.

INDIV.

A ADULTE_MOYEN M Procubitus N-S
 B ADULTE_MOYEN Indetm Indetm

Céram.

Vase_cylindrique
 Bol
Lith. LAME Obsidienne
 BIFACE Silex
 LAME Obsidienne

Org. Perle Tube
 Spatule Os_animal
 Coquillage Coquillage

Chrono.	Fonc.	Loc.	N° SEP
			ALH NMI 1
		BC-43/4	
		Zone_C	
		C-43	
	Residentiel_habitat		
	Indetermine		
	Mac		
	Classique_recent		
Cer.	Lith.	1	Org.

LISTES INCOMPLETES SI NMI,
MOBIILIER CERAMIQUE, LITHIQUE
ET ORGANIQUE > 3. LE CAS ECHÉANT,
CONSULTER LA BASE DE DONNÉES.

INDIV. - ADULTE INDEFTE DECUBITUS_DOR S-N
Céram. Lith. ECLAT OBSIDIENNE Org.

Cette sépulture était une simple fosse installée dans l'axe de la structure. Elle n'a pu être fouillée intégralement car elle disparaissait dans la berge nord.
Le sujet était un adulte de sexe indéterminé. Il reposait en decubitus dorsal, membres supérieurs étendus, selon un axe sud-nord. La position des membres inférieurs n'a pu être déterminée (Pendergast 1982 : 254), mais il semble raisonnable de supposer qu'ils étaient étendus au regard des pratiques funéraires à Altun Ha.

Chrono.	Fonc.	Loc.	N° SEP
			ALH NMI 2
		BC-43/3	
		Zone_C	
		C-43	
	Residentiel_habitat		
	Indetermine		
	Mac		
	Classique_recent		
Cer.	Lith.	3	Org.

LISTES INCOMPLETES SI NMI,
MOBIILIER CERAMIQUE, LITHIQUE
ET ORGANIQUE > 3. LE CAS ECHÉANT,
CONSULTER LA BASE DE DONNÉES.

Cette sépulture sans délimitation ni couverture se trouvait au centre de la structure C-43. Elle abritait des restes osseux qui se sont révélés appartenir à un deux sujets adultes, mais seul l'un d'entre eux était observable sur le terrain.
Le sujet A reposait membres étendus selon un axe est-ouest : il n'a pas été possible aux fouilleurs de déterminer si la personne avait été déposée en decubitus dorsal ou en procubitus. Le crâne était couvert d'un bol polychrome (Pendergast 1982 : 254).

INDIV. A ADULTE INDEFTE INDEFTE E-O
B ADULTE INDEFTE INDEFTE INDEFTE
Céram. Plat Bol
Lith. PENDENTIF JADITE
Org. PERLE COQUILLAGE

LISTES INCOMPLETES SI NMI,
MOBIILIER CERAMIQUE, LITHIQUE
ET ORGANIQUE > 3. LE CAS ECHÉANT,
CONSULTER LA BASE DE DONNÉES.

Chrono.	Fonc.	Loc.	N° SEP
			ALH NMI 1
			BC-43/2
			Zone_C
			C-43
			Residentiel_habitat
			Indetermine
			Mac
			Classique_recent
			Cer. <input type="checkbox"/> Lith. <input type="checkbox"/> Org. <input type="checkbox"/>

LISTES INCOMPLETES SI NMI,
MOBIILIER CERAMIQUE, LITHIQUE
ET ORGANIQUE > 3. LE CAS ECHEANT,
CONSULTER LA BASE DE DONNEES.

INDIV. - ADULTE_AGE M INDETERMINE INDETERM
Ceram. Lith. Org.

Cette sépulture très tardive avait été installée dans le niveau d'effondrement de C-43, juste au-dessus de BU-43/3. Les restes osseux étaient si dégradés qu'il n'a pas été possible de déterminer avec précision le contenu de la fosse : les fouilleurs supposent qu'il s'agit d'un individu adulte, tandis que l'analyse en laboratoire indique deux sujets immatures, précisant toutefois l'incertitude de cette détermination (Pendergast 1982 : 257). Par sécurité, nous considérerons ici le contenu de BC-43/1 comme indéterminé.

Chrono.	Fonc.	Loc.	N° SEP
			ALH NMI 1+
			BC-43/1
			Zone_C
			C-43
			Residentiel_habitat
			Post-abandon
			Kayab
			Postclassique
			Cer. <input type="checkbox"/> Lith. <input type="checkbox"/> Org. <input type="checkbox"/>

LISTES INCOMPLETES SI NMI,
MOBIILIER CERAMIQUE, LITHIQUE
ET ORGANIQUE > 3. LE CAS ECHEANT,
CONSULTER LA BASE DE DONNEES.

INDIV. - INDETERMINE INDETE INDETERMINE INDETERM
Ceram. Lith. Org.

N° SEP ALH NMI 1
BC-6/4
Zone_C
 C-6
Indetermine
Abandon
Chrono. Indetermine

Cette sépulture perforait le dernier sol de la pièce ainsi que le précédent, mais aucune réparation n'était visible (Pendergast 1982 : 153). Installée en travers de l'entrée, il est probable que cette sépulture marque la fin de l'usage de la structure. La fosse n'ayant été repérée dans les niveaux d'effondrement, sa mise en place a sans doute eu lieu alors que le mur et le toit étaient en place. On imagine difficilement les occupants devant circuler sur une tombe non recouverte ; aussi, tout laisse à penser que C-6/4 est un dépôt lié à l'abandon de la structure.

La sépulture abritait un crâne et quelques fragments d'os longs désarticulés, suggérant un dépôt secondaire. Le rapport mentionne deux estimations d'âge : l'identification sur le terrain indique un adulte âgé, celle en laboratoire un individu plutôt jeune ("Infance 1"). Nous donnons préférence à la seconde.

Cer. Lith. Org.

LISTES INCOMPLÈTES SI NMI,
 MOBILIER CÉRAMIQUE, LITHIQUE
 ET ORGANIQUE > 3. LE CAS ÉCHÉANT,
 CONSULTER LA BASE DE DONNÉES.

INDIV. - IMMATURE_IND F ? INDETERMINE Non_AP
Céram.
Lith.
Org.

N° SEP ALH NMI 1
BC-6/3
Zone_C
 C-6
Indetermine
Occupation
Chrono. Indetermine

Bien que Pendergast (1982 : 153) qualifie cet aménagement de sépulture, nous ne saurions interpréter cet aménagement. Il s'agissait d'un trou percé au travers du sol, d'environ 60cm de diamètre, contenant les fragments et deux dents d'un très jeune individu. Ce cas est similaire à celui rencontré dans le patio 5N6, structure 6 de Naachtun, où des fragments de crâne et quelques dents d'un très jeune individu ont été mis au jour dans une fosse en face de la porte du bâtiment (Sondage 8).

Cer. Lith. Org.

LISTES INCOMPLÈTES SI NMI,
 MOBILIER CÉRAMIQUE, LITHIQUE
 ET ORGANIQUE > 3. LE CAS ÉCHÉANT,
 CONSULTER LA BASE DE DONNÉES.

INDIV. - IMMATURE_IND INDETE INDETERMINE Non_AP
Céram.
Lith.
Org.

Chrono.	Fonc.	Loc.	N° SEP
		ALH	NMI 1
		BC-6/2	
		Zone_C	
		C-6	
	Indetermine		
	Occupation		
	Indetermine		
Cer.	Lith.	2	Org.

LISTES INCOMPLETES SI NMI,
MOBIILIER CERAMIQUE, LITHIQUE
ET ORGANIQUE > 3. LE CAS ECHÉANT,
CONSULTER LA BASE DE DONNÉES.

Cette sépulture se trouvait dans la structure C-6, dont la fonction n'est pas déterminée. La localisation exacte de la sépulture n'est pas non plus indiquée (Pendergast 1982 : 152). Il s'agit d'une simple fosse couverte de dalles, manifestement installée durant l'occupation de l'étape C du bâtiment.

L'individu était une jeune femme déposée à plat dos selon un axe est-ouest, membres étendus. Le squelette était très fragmenté. Les fouilleurs ont remarqué que les dents étaient regroupées à l'est du crâne, comme intentionnellement rassemblées.

INDIV. - ADULTE_JEUNE F ? DECUBITUS_DOR EO Céram. Lith. LAME OBSIDIENNE ECLAT OBSIDIENNE Org.

Chrono.	Fonc.	Loc.	N° SEP
		ALH	NMI 1
		BC-6/1	
		Zone_C	
		C-6	
	Indetermine		
	Post-abandon		
	Indetermine		
Cer.	Lith.		Org.

LISTES INCOMPLETES SI NMI,
MOBIILIER CERAMIQUE, LITHIQUE
ET ORGANIQUE > 3. LE CAS ECHÉANT,
CONSULTER LA BASE DE DONNÉES.

Cette sépulture est probablement très tardive : peu profonde, elle ne dépasse pas le niveau d'effondrement de la structure. Celle-ci était donc sans doute largement ruinée bien avant l'installation de cette tombe (Pendergast 1982 : 154).

L'individu (peut-être un homme) reposait sur le côté droit selon un axe ouest-est. Les membres étaient étroitement fléchis, jambe gauche ramenée sur la droite. Comme pour la sépulture C-6/4, l'identification de terrain concernant l'âge est à l'opposé de celle obtenue en laboratoire : la première indique un individu âgé tandis que la seconde mentionne un juvénile. Nous choisissons cette seconde évaluation comme la plus fiable.

INDIV. - IMMATURE_IND M ? DECUBITUS_LAT_D O-E Céram. Lith. Org.

CHRONO.	FONC.	LOC.	N° SEP
	Indetermine	D-10	ALH NMI 1
	Indetermine		BD-10/3
	Ceh		Zone_D
	Classique_ancien		

Cette sépulture se trouvait dans la plateforme D-10, une structure partiellement entamée par l'avancée d'un bulldozer et fouillée en sauvetage. Le caractère résidentiel decet espace n'est pas avéré, mais Pendergast suppose que c'est le cas au vu de ses caractéristiques. Le sujet était un homme adulte d'âge avancé, reposant en decubitus dorsal étendu selon un axe nord-sud (Pendergast 1990 : 16).

Cer. 2 Lith. 3 Org. 1

LISTES INCOMPLÈTES SI NMI,
MOBIILIER CÉRAMIQUE, LITHIQUE
ET ORGANIQUE > 3. LE CAS ÉCHÉANT,
CONSULTER LA BASE DE DONNÉES.

INDIV.

- ADULTE_AGE

M

DECUBITUS_DOR

N-S

Céram.

Plat

Bol

Lith.

Boucle_orei

Perle

Perle

Jaderte

Jaderte

Jaderte

Org.

Disque

Coquillage

CHRONO.	FONC.	LOC.	N° SEP
	Indetermine	D-10	ALH NMI 1
	Post-abandon		BD-10/2
	Kankin		Zone_D
	Classique_recent		

Cette sépulture se trouvait dans la structure D-10. Il est probable, selon Pendergast, que cette tombe ait été installée après l'abandon de la structure au cours du Classique Récent (en raison de sa proximité avec la surface). La sépulture était en très mauvais état. Les ossements, appartenant à un sujet adulte âgé, étaient en trop mauvais état pour permettre d'en déterminer la position. Les racines d'un arbre avaient traversé le dépôt de part en part (Pendergast 1990 : 18).

Cer. 1 Lith. 2 Org. 3

LISTES INCOMPLÈTES SI NMI,
MOBIILIER CÉRAMIQUE, LITHIQUE
ET ORGANIQUE > 3. LE CAS ÉCHÉANT,
CONSULTER LA BASE DE DONNÉES.

INDIV.

- ADULTE_AGE

Indete

Indetermine

Indeterm

Céram.

Bol

Lith.

Figurine

Lame

Steatite

Obsidienne

Org.

Disque

Perle

Perle

Coquillage

Coquillage

Coquillage

Chrono.	Fonc.	Loc.	N° SEP
			ALH NMI 1
			BD-2/13
		D-2	Zone_D
	Indetermine		
	Transition		
	Ceh		
	Classique_ancien		
Cer.	2	Lith.	1
			Org.

LISTES INCOMPLETES SI NMI,
MOBIILIER CERAMIQUE, LITHIQUE
ET ORGANIQUE > 3. LE CAS ECHÉANT,
CONSULTER LA BASE DE DONNÉES.

INDIV. - ADULTE_MOYEN M Indetermine Indeterm

Céram. JARRE BouCLE_ORI JADETTE
Plat

Lith.

Org.

Cette sépulture associée à l'étape D-2-2nd recoupait le sol de D-2-3rd. Elle ne contenait que les fragments d'un individu identifié comme étant un adulte d'âge moyen. Seule une incisive, le sternum, deux côtes, cinq phalanges, quelques vertèbres cervicales et autres fragments étaient présents. Pendergast signale que ces fragments étaient en bon état et s'interroge sur une absence qui ne peut, selon lui, s'expliquer par un phénomène de conservation différentielle (Pendergast 1990 : 6).

Nous supposons qu'il peut s'agir d'une sépulture perturbée, peut-être par une ré-intervention ayant visé à la récupération de segments anatomiques. Cette pratique est bien connue sur d'autres sites et notamment à Naachtun, et pourrait expliquer la dispersion et l'absence d'ossements.

Chrono.	Fonc.	Loc.	N° SEP
			ALH NMI 1
			BD-2/12
		D-2	Zone_D
	Indetermine		
	Transition		
	Kankin		
	Classique_recent		
Cer.	2	Lith.	Org.

LISTES INCOMPLETES SI NMI,
MOBIILIER CERAMIQUE, LITHIQUE
ET ORGANIQUE > 3. LE CAS ECHÉANT,
CONSULTER LA BASE DE DONNÉES.

INDIV. - ADULTE_MOYEN M Indetermine Indeterm

Céram. JARRE BouCLE_ORI JADETTE
Plat

Lith.

Org.

Cette sépulture était plus élaborée que les autres dans sa construction. Installée au travers du sol de l'étape D-2-2nd, l'intrusion n'avait pas été rebouchée mais couverte de sept dalles grossières elles-mêmes ennoyées sous un cairn de pierres, avant la construction de l'étape D-2-1st. Elle s'inclut donc au nombre des sépultures de transition.

Le sujet était un individu d'âge moyen à âgé, reposant en décubitus dorsal membres étendus, selon un axe sud-nord. Il présentait une perte de dents ante-mortem avec une résorption alvéolaire de la mandibule (Pendergast 1990 : 7).

Chrono.	Fonc.	Loc.	N° SEP
			ALH NMI 1
			BD-2/12
		D-2	Zone_D
	Indetermine		
	Transition		
	Kankin		
	Classique_recent		
Cer.	2	Lith.	Org.

LISTES INCOMPLETES SI NMI,
MOBIILIER CERAMIQUE, LITHIQUE
ET ORGANIQUE > 3. LE CAS ECHÉANT,
CONSULTER LA BASE DE DONNÉES.

INDIV. - ADULTE_MOYEN M ? Decurritus_dor S-N

Céram. Bou Bol

Lith.

Org.

Chrono.	Fonc.	Loc.	N° SEP
			ALH NMI 1
		BD-2/11	
		Zone_D	
		D-2	
	Indetermine		
	Transition		
	Kankin		
	Classique_recent		
Cer.	<input type="checkbox"/> Lith.	<input type="checkbox"/> Org.	<input type="checkbox"/>

Cette sépulture pourrait représenter, avec BD-2/13, un second cas de réouverture et perturbation. La fosse était creusée dans le remblai de construction et n'était délimitée par aucun aménagement, mais couverte par trois dalles de pierre. Elle coupait le sol de l'étape D-2-3rd et peut être incluse parmi les sépultures de transition.

Il ne restait du squelette que l'extrémité proximale d'un fémur, une côte et quelques esquilles d'os (Pendergast 1990 : 7). L'aspect intéressant dans ce dépôt réside dans la potentialité d'une réintervention. Il est en effet inhabituel de curer totalement une fosse dans le cas d'un simple prélèvement ; pourtant, le cas de la sépulture 40 de Naachtun doit ici être rappelé et discuté. La fosse de ladite sépulture était en effet totalement vide d'ossements et, bien qu'il n'ait pas été possible de déterminer si elle avait été occupée ou non, un prélèvement total n'est pas à exclure.

Chrono.	Fonc.	Loc.	N° SEP
			ALH NMI 1
		BD-2/10	
		Zone_D	
		D-2	
	Indetermine		
	Indetermine		
	Kankin		
	Classique_recent		
Cer.	<input type="checkbox"/> Lith.	<input type="checkbox"/> Org.	<input type="checkbox"/>

INDIV.

- ADULTE_MOYEN

INDETERMINE

INDETERM

Céram.

Lith.

Org.

Cette sépulture était associée à D-2-1st et ne comprenait aucun aménagement pour la distinguer du remblai de construction.

Elle abritait les restes d'un sujet âgé de 0 à 4 ans déposé en décubitus dorsal, membres étendus, selon un axe sud-nord (Pendergast 1990 : 7). Il est intéressant de noter que malgré la jeunesse du sujet, celui-ci a bénéficié d'un traitement funéraire équivalent à celui d'un adulte.

Chrono.	Fonc.	Loc.	N° SEP
			ALH NMI 1
		BD-2/10	
		Zone_D	
		D-2	
	Indetermine		
	Indetermine		
	Kankin		
	Classique_recent		
Cer.	<input type="checkbox"/> 1 Lith.	<input type="checkbox"/> Org.	<input type="checkbox"/>

LISTES INCOMPLETES SI NMI,
MOBIILIER CERAMIQUE, LITHIQUE
ET ORGANIQUE > 3. LE CAS ÉCHÉANT,
CONSULTER LA BASE DE DONNÉES.

INDIV.

- ENFANT_1-4

INDETE

DECUBITUS_DOR

S-N

Céram.

Boi

Lith.

Org.

Chrono.	Fonc.	Loc.	N° SEP
			ALH NMI 1
		BD-2/9	
		Zone_D	
		D-2	
	Indetermine		
	Indetermine		
	Kankin		
	Classique_recent		
Cer.	<input type="checkbox"/> 1	Lith.	<input type="checkbox"/> Org.

Ce dépôt mortuaire se trouvait dans le remblai de construction de D-2-1st. Il comprenait quelques fragments d'os appartenant à un adulte at une céramique (Pendergast 1990 : 7).

Chrono.	Fonc.	Loc.	N° SEP
			ALH NMI 1
		BD-2/8	
		Zone_D	
		D-2	
	Indetermine		
	Transition		
	Kayab		
	Postclassique		
Cer.	<input type="checkbox"/> 1	Lith.	<input type="checkbox"/> Org.

INDIV. - ADULTE INDETE INDETERMIN INDETERMIN
Céram. Bol
Lith.
Org.

Cette sépulture se trouvait à proximité de BD-2/1 ; le contexte en est identique. Il s'agissait d'une simple fosse creusée dans le remblai au travers de l'étape D-2-1st.

Le sujet, mal conservé, était un adulte déterminé comme féminin en laboratoire malgré l'absence de bassin ou de crâne. Elle reposait en probitus selon un axe sud-nord, membres en extension complète (Pendergast 1990 : 10).

Chrono.	Fonc.	Loc.	N° SEP
			ALH NMI 1
		BD-2/8	
		Zone_D	
		D-2	
	Indetermine		
	Transition		
	Kayab		
	Postclassique		
Cer.	<input type="checkbox"/> 1	Lith.	<input type="checkbox"/> Org.

LISTES INCOMPLETES SI NMI,
MOBIER CERAMIQUE, LITHIQUE
ET ORGANIQUE > 3. LE CAS ÉCHÉANT,
CONSULTER LA BASE DE DONNÉES.

INDIV. - ADULTE_AGE F ? PROCURTUS S-N
Céram.
SIFLET
Lith.
Org.

N° SEP	ALH	NMI	1
BD-2/7			
Loc.	Zone_D		
D-2			
Fonc.	Indeterminé		
Post-abandon			
Kayab			
Chrono.	Postclassique		
Cer.	<input type="checkbox"/>	Lith.	<input type="checkbox"/>
	<input type="checkbox"/>	Org.	<input type="checkbox"/>

Cette sépulture était une simple fosse dans le remblai, installée après l'abandon de D-2. Elle recouvrait la sépulture BD-2/8. Elle abritait les restes mal conservés d'une femme adulte d'âge moyen, reposant en procubitius selon un axe nord-sud, membres étendus (Pendergast 1990 : 13).

LISTES INCOMPLÈTES SI NMI,
MOBILIER CÉRAMIQUE, LITHIQUE
ET ORGANIQUE > 3. LE CAS ÉCHÉANT,
CONSULTER LA BASE DE DONNÉES.

INDIV. - ADULTE_MOYEN F Procubitus N-S Céram. Lith. Org.

N° SEP	ALH	NMI	1
BD-2/6			
Loc.	Zone_D		
D-2			
Fonc.	Indeterminé		
Transition			
Ceh			
Chrono.	Classique_recent		
Cer.	<input type="checkbox"/>	Lith.	<input type="checkbox"/>
	<input type="checkbox"/>	Org.	<input type="checkbox"/>

LISTES INCOMPLÈTES SI NMI,
MOBILIER CÉRAMIQUE, LITHIQUE
ET ORGANIQUE > 3. LE CAS ÉCHÉANT,
CONSULTER LA BASE DE DONNÉES.

Tout comme la précédente, cette fosse ne saurait recevoir le qualificatif de sépulture. Elle était scellée par le sol de stuc de D-2-2nd sans intrusion visible, ce qui tend à l'inclure dans la catégorie des dépôts transitionnels. La fosse contenait des fragments d'os appartenant à un sujet adulte (Pendergast 1990 : 6).

INDIV. - ADULTE Indéterminé Indéterminé Céram. Lith. Org.

N° SEP	ALH	NMI	1
BD-2/5			
Zone_D			
D-2			
Fonc.	Indetermine		
Chrono.	Ceh		
Classique_ancien	Classique_ancien		
Cer.	<input type="checkbox"/> Lith.	<input type="checkbox"/> Org.	<input type="checkbox"/>

LISTES INCOMPLETES SI NMI,
MOBIILIER CERAMIQUE, LITHIQUE
ET ORGANIQUE > 3. LE CAS ECHEANT,
CONSULTER LA BASE DE DONNEES.

INDIV. - ADULTE INDETE INDETERMINE INDETERM

Ceram.

Lith.

Org.

Cette fosse installée dans le remblai de construction de D-2-2nd ne saurait être qualifiée de sépulture : le terme dépôt mortuaire semble ici plus approprié. Elle ne contenait que les fragments des membres inférieurs d'un individu adulte (Pendergast 1990 : 6).

N° SEP	ALH	NMI	1
BD-2/4			
Zone_D			
D-2			
Fonc.	Indetermine		
Chrono.	Ceh		
Classique_ancien	Classique_ancien		
Cer.	<input type="checkbox"/> Lith.	<input type="checkbox"/> Org.	<input type="checkbox"/>

LISTES INCOMPLETES SI NMI,
MOBIILIER CERAMIQUE, LITHIQUE
ET ORGANIQUE > 3. LE CAS ECHEANT,
CONSULTER LA BASE DE DONNEES.

INDIV. - ADULTE INDETE INDETERMINE INDETERM

Ceram.

Lith.

Org.

Le sujet était un adulte de sexe indéterminé, reposant probablement en décubitus dorsal étendu selon un axe sud-nord, bien que seul un tibia et quelques esquilles d'os aient été retrouvés (Pendergast 1990 : 6).

Chrono.	Fonc.	Loc.	N° SEP
			ALH NMI 1
			BD-2/3
		Zone_D	
		D-2	
	Indeterminé		
	Post-abandon		
	Kayab		
	Postclassique		
Cer.	<input type="checkbox"/>	Lith.	<input type="checkbox"/>
		Org.	<input type="checkbox"/>

LISTES INCOMPLETES SI NMI,
MOBIILIER CÉRAMIQUE, LITHIQUE
ET ORGANIQUE > 3. LE CAS ÉCHÉANT,
CONSULTER LA BASE DE DONNÉES.

Cette sépulture se trouvait à proximité immédiate de BD-2/2 dont l'une des dalles la recouvre en partie ; Pendergast suggère d'ailleurs qu'il s'agit de dépôts simultanés.
Le sujet était un immature âgé de 15 à 18 ans, déposé en décubitus dorsal membres étendus, selon un axe nord-sud. Le squelette était dans un très mauvais état de conservation.
Ainsi que le relève Pendergast, la position inverse des individus dans les deux tombes (l'un à plat ventre, l'autre à plat dos) indique que cette caractéristique n'est probablement pas liée à un changement diachronique des pratiques funéraires (Pendergast 1990 : 13).

Chrono.	Fonc.	Loc.	N° SEP
			ALH NMI 1
			BD-2/2
		Zone_D	
		D-2	
	Indeterminé		
	Post-abandon		
	Kayab		
	Postclassique		
Cer.	<input type="checkbox"/>	Lith.	<input type="checkbox"/>
		Org.	<input type="checkbox"/>

LISTES INCOMPLETES SI NMI,
MOBIILIER CÉRAMIQUE, LITHIQUE
ET ORGANIQUE > 3. LE CAS ÉCHÉANT,
CONSULTER LA BASE DE DONNÉES.

Cette sépulture est postérieure à l'abandon de la structure D-2. Elle était couverte par des dalles de construction ré-employées.
Le sujet était un adulte âgé de sexe masculin, reposant en procubitus selon un axe nord-sud, membres étendus. L'individu était en très mauvais état de santé, présentant un abcès sous la seconde molaire inférieure gauche, une importante arthrose des vertèbres cervicales, une spondylite arthritique généralisée et une importante ostéophytose probablement consécutivement à d'autres pathologies (Pendergast 1990 : 13).

INDIV.	ADULTE_AGE	M	PROCURTUS	N-S	Céram.	JARE	Lith.	Org.
-								

LISTES INCOMPLETES SI NMI,
MOBIILIER CÉRAMIQUE, LITHIQUE
ET ORGANIQUE > 3. LE CAS ÉCHÉANT,
CONSULTER LA BASE DE DONNÉES.

N° SEP	ALH	NMI	1
BD-2/1			
Loc.	Zone_D		
D-2			
Fonc.	Indetermine		
Chrono.	Transition		
	Kayab		
	Postclassique		
Cer.	1	Lith.	? Org. 2

LISTES INCOMPLETES SI NMI,
MOBILIER CERAMIQUE, LITHIQUE
ET ORGANIQUE > 3. LE CAS ECHÉANT,
CONSULTER LA BASE DE DONNÉES.

Cette sépulture se trouvait dans un aménagement don la nature n'a pu être identifiée, au sommet de la structure D-2. Il s'agit d'une sépulture relativement tardive (fin du Classique - début du Préclassique), constituée d'une simple fosse dans le remblai, perforant l'étape de construction antérieure.

Le sujet était un adulte de sexe indéterminé reposant étendu sur le dos ; le rapport ne précise toutefois pas l'orientation. L'individu avait été partiellement perturbé par des inhumations plus tardives, datant d'après l'abandon de la structure (Pendergast 1990 : 10). On relevera ici l'abondance et la variété du mobilier qui, pour ne pas être particulièrement imposant, n'en demeure pas moins constitué de matériaux prestigieux allant de la jaspette au spondyle en passant par l'aiguillon de raie.

INDIV.

- ADULTE_AGE Indete Decubitus_por Indeterm

Céram.

Bol

Lith.

PERLE Jaspette
LAME Obsidienne
PERLE Obsidienne

Org.

AGUILLE Aiguillon_rane
SPONDYLE
COQUILLAGE

N° SEP	ALH	NMI	1
TE-1/3			
Loc.	Zone_E		
E-1			
Fonc.	Funeraire		
Chrono.	Fondation		
	Ceh		
	Classique_ancien		
Cer.	4	Lith.	7 Org. 4

LISTES INCOMPLETES SI NMI,
MOBILIER CERAMIQUE, LITHIQUE
ET ORGANIQUE > 3. LE CAS ECHÉANT,
CONSULTER LA BASE DE DONNÉES.

La tombe 3 se situait immédiatement au sud de la tombe 2. Il s'agissait d'une chambre partiellement creusée dans le substrat sous la plateforme. Elle pose quelques problèmes de chronologie, car il se pourrait (de par le mobilier) qu'elle soit légèrement plus tardive de la tombe 2. Or selon Pendergast, il aurait été impossible d'installer la tombe 3 après la tombe 2 sans risquer un effondrement de la structure. Il faut donc que les deux aient été contemporaines au moins dans leur construction, ou que la tombe 2 ait été pourvue d'un dispositif de soutènement temporaire le temps de construire la chambre voisine.

Le sujet était un adulte âgé reposant en decubitus dorsal étendu, selon un axe sud-nord. L'échancrure ischiatique observée sur le terrain présentait une ouverture de 51,5 mm et a été considérée comme plutôt féminine (Pendergast 1990 : 27 - 30)

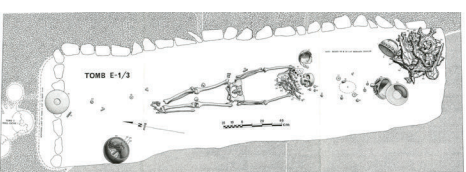

INDIV.

- ADULTE_AGE F ? Decubitus_por S-N

Céram.

Bol
Bol
ENGENSOR

Lith.

GALET Indetermine
PERLE Jaspette
ECLAT Hématite

Org.

PERLE Perle
DISQUE
PERLE
COQUILLAGE Os_animal
COQUILLAGE

SEP	N°	Loc.	Fonc.	Chrono.
ALH	NMI 1	Zone_E	Funeraire	Classique_ancien
TE-1/2		E-1	Fondation	
			Ceh	

Cette sépulture dépasse légèrement le cadre de notre étude de par son statut et sa localisation hors de tout contexte résidentiel. Néanmoins, elle témoigne de pratiques particulièrement intéressantes qu'il serait fort dommageable de négliger : les sépultures TE-1/1 à 3 font en effet partie d'un ensemble à vocation funéraire et peut-être commémorative. Elles suggèrent également une probable anticipation du décès, de par leur aménagement simultané à celui de la construction.

La tombe 2 abritait les restes d'un sujet adulte d'âge moyen, reposant étendu en décubitus dorsal selon un axe sud-nord. Les quantités et qualité exceptionnelles du mobilier ainsi que l'emplacement de la sépulture et l'investissement consenti pour sa construction montrent le statut élevé de la personne (Pendergast 1990 : 24).

Au sud de la sépulture se trouvait une cache dissimulée dans le mur, abritant 21 excentriques de silex. Il est à noter que de grandes quantités d'éclats de silex étaient répandues sur le sol de la tombe, peut-être issus de la taille des dits excentriques.

Cer. 5 Lith. 6 Org. 5

LISTES INCOMPLÈTES SI NMI,
MOBILIER CÉRAMIQUE, LITHIQUE
ET ORGANIQUE > 3. LE CAS ÉCHÉANT,
CONSULTER LA BASE DE DONNÉES.

INDIV.

- ADULTE_MOYEN INDEFI Decubitus_dor S-N

Céram.

JARRE
BOL
ENCENSOR

Lith.

COLIER
ECLAT
ECLAT
JADITE
HÉMATITE
JADITE

Org.

ADORNIO
PERLE
PERLE
COQUILLAGE
COQUILLAGE
COQUILLAGE

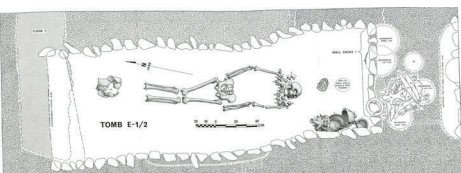

SEP	N°	Loc.	Fonc.	Chrono.
ALH	NMI 1	Zone_E	Funeraire	Classique_recent
TE-1/1		E-1	Transition	
			Mac	

Cette sépulture se trouvait dans une extension accolée contre la façade ouest de la structure E-1, laquelle avait été préalablement démontée. Il s'agit d'une chambre funéraire aux murs de pierre sèche très réguliers, dont le fond était constitué d'une terre blanche et molle dans laquelle les ossements et le mobilier s'étaient légèrement enfoncés.

Le sujet était un adulte d'âge avancé, probablement de sexe masculin. Il reposait en décubitus dorsal selon un axe sud-nord, membres étendus.

L'aspect intéressant de cette sépulture est la préparation ayant précédé la construction. En effet, sous le sol de la tombe, exactement sous le cadavre, se trouvait une cache contenant des spondyles et divers excentriques dont certains anthropomorphes, rappelant ceux rencontrés dans certains dépôts teotihuacanos. Le remblai de construction lui-même contenait une grande quantité d'objets divers, trop éparpillés pour former une cache mais manifestement inclus intentionnellement au remblai (Pendergast 1990 : 32 - 42)

Cer. 7 Lith. ? Org. 11

LISTES INCOMPLÈTES SI NMI,
MOBILIER CÉRAMIQUE, LITHIQUE
ET ORGANIQUE > 3. LE CAS ÉCHÉANT,
CONSULTER LA BASE DE DONNÉES.

INDIV.

- ADULTE_AGE M ? Decubitus_dor S-N

Céram.

BOL
BOL
JARRE

Lith.

DISQUE
PERLE
FIGURINE
JADITE
INDETERMINE
HEMATITE

Org.

PENDENTIF
SPONDYLE
SPONDYLE
COQUILLAGE
COQUILLAGE
COQUILLAGE

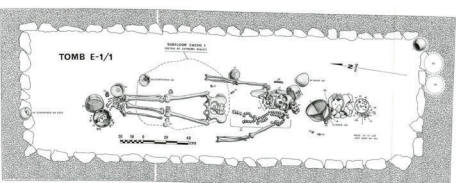

N° SEP
ALH NMI 1
 BE-13/3
Loc.
 E-13
Residentiel_habitat
 Indetermine
Fonc.
 Pax
Chrono.
 Classique_recent
Cer. 2 **Lith.** **Org.** 2

LISTES INCOMPLETES SI NMI,
 MOBILIER CERAMIQUE, LITHIQUE
 ET ORGANIQUE > 3. LE CAS ÉCHÉANT,
 CONSULTER LA BASE DE DONNÉES.

INDIV. - **ENFANT_1-4** **INDETE** **INDETERMINE** **INDETERM** **SHOE_POT** **PENE** **COUILAGE**
Céram. **Plat** **Lith.** **Org.** **OIVA_RETICULARIS** **COUILAGE**

N° SEP
ALH NMI 1
 BE-13/2
Loc.
 E-13
Residentiel_habitat
 Abandon
Fonc.
 Pax
Chrono.
 Classique_recent
Cer. 1 **Lith.** **Org.**

LISTES INCOMPLETES SI NMI,
 MOBILIER CERAMIQUE, LITHIQUE
 ET ORGANIQUE > 3. LE CAS ÉCHÉANT,
 CONSULTER LA BASE DE DONNÉES.

INDIV. - **ENFANT_1-4** **INDETE** **PROCURBITUS** **E-O** **JARRE** **Lith.** **Org.**
Céram.

Chrono.	Fonc.	Loc.	N° SEP
	Residentiel_habitat	E-13	ALH NMI 1
	Post-abandon		BE-13/1
	Kayab		Zone_E
	Postclassique		

Cette sépulture a clairement été installée bien après l'abandon de la structure. Elle se trouvait dans le niveau d'effondrement juste en face de la porte 1, dont elle utilisait l'un des montants comme paroi. Des dalles de façade récupérées avaient été grossièrement installées à l'est et au nord pour délimiter la tombe, mais aucun autre aménagement n'était visible.

L'individu, très mal conservé, était un adulte de sexe indéterminé reposant en décubitus dorsal étendu selon un axe nord-sud (Pendergast 1990 : 53).

Cer. 2 Lith. Org. 1

LISTES INCOMPLÈTES SI NMI,
MOBILIER CÉRAMIQUE, LITHIQUE
ET ORGANIQUE > 3. LE CAS ÉCHÉANT,
CONSULTER LA BASE DE DONNÉES.

Chrono.	Fonc.	Loc.	N° SEP
	Residentiel_habitat	E-14	ALH NMI 1
	Transition		BE-14/9
	Kankin		Zone_E
	Classique_recent		

Cette sépulture se trouvait, tout comme E-14/8, dans la banquette 3 de l'étape 1st-B. Il ne fait guère de doute qu'elles ont été mises en place dans un même élan ; la construction de cette sépulture est néanmoins de qualité inférieure à la précédente : il s'agissait d'une fosse délimitée par des pierres non taillées couvertes par un empilement de blocs.

Le sujet était un immature âgé de 6 à 8 ans, reposant en décubitus dorsal selon un axe nord-sud, membres étendus (Pendergast 1990 : 130).

INDIV. - ADULTE_MOYEN INDEFI DECUBITUS_DOR N-S

Céram. JARRE Bol_TRIPODE

Lith.

Org. CITRANUM_PICA COQUILLAGE

LISTES INCOMPLÈTES SI NMI,
MOBILIER CÉRAMIQUE, LITHIQUE
ET ORGANIQUE > 3. LE CAS ÉCHÉANT,
CONSULTER LA BASE DE DONNÉES.

Chrono.	Fonc.	Loc.	N° SEP
	Residentiel_habitat	E-14	ALH NMI 1
	Transition		BE-14/9
	Kankin		Zone_E
	Classique_recent		

Cette sépulture se trouvait, tout comme E-14/8, dans la banquette 3 de l'étape 1st-B. Il ne fait guère de doute qu'elles ont été mises en place dans un même élan ; la construction de cette sépulture est néanmoins de qualité inférieure à la précédente : il s'agissait d'une fosse délimitée par des pierres non taillées couvertes par un empilement de blocs.

Le sujet était un immature âgé de 6 à 8 ans, reposant en décubitus dorsal selon un axe nord-sud, membres étendus (Pendergast 1990 : 130).

INDIV. - ENFANT_5-9 INDEFI DECUBITUS_DOR N-S

Céram.

Lith.

Org.

LISTES INCOMPLÈTES SI NMI,
MOBILIER CÉRAMIQUE, LITHIQUE
ET ORGANIQUE > 3. LE CAS ÉCHÉANT,
CONSULTER LA BASE DE DONNÉES.

N° SEP	ALH	NMI	1
BE-14/8			
Zone_E			
E-14			
Residentiel_habitat			
Transition			
Kankin			
Classique_recent			
Chrono.			
Fonc.			
Cer.			
Lith.			
Org.			

LISTES INCOMPLETES SI NMI,
MOBIILIER CERAMIQUE, LITHIQUE
ET ORGANIQUE > 3. LE CAS ECHÉANT,
CONSULTER LA BASE DE DONNÉES.

INDIV. - IMMATURE_IND Indefte Decubitus_dor EO

Céram.

Lith. LAME ORSIDRIENNE

Org.

Cette sépulture était une véritable ciste, un coffre de pierre installé dans le remblai de la banquette 3. Il s'agit d'un dépôt simultané à la mise en place de la sépulture 9 qui occupe la même banquette.

Le sujet était un jeune immature (au maximum âgé de 6 ans) reposant en décubitus dorsal selon un axe est-ouest.

La qualité de la construction est relativement élevée pour un sujet immature, bien que nous ignorions dans quelle mesure les mayas considéraient cette catégorie d'âge comme immature. Le dépôt d'enfants dans les banquettes est un phénomène observé ailleurs à Altun Ha, en particulier dans la structure C-10 (Pendergast 1990 : 130).

N° SEP	ALH	NMI	1
BE-14/7			
Zone_E			
E-14			
Residentiel_habitat			
Transition			
Kankin			
Classique_recent			
Chrono.			
Fonc.			
Cer.			
Lith.			
Org.			

LISTES INCOMPLETES SI NMI,
MOBIILIER CERAMIQUE, LITHIQUE
ET ORGANIQUE > 3. LE CAS ECHÉANT,
CONSULTER LA BASE DE DONNÉES.

INDIV. - ADULTE_JEUNE M ? Decubitus_dor S-N

Céram.

Plat Bol Jaare

Lith. PERLE INDETERMINE JAERTE HEMATITE

Org.

Cette sépulture installée dans le remblai de construction était une ciste délimitée par des pierres non taillées, couverte par neuf dalles dont les interstices étaient bouchés par d'autres petits blocs.

Le sujet était un jeune adulte, peut-être masculin, reposant en décubitus dorsal étendu selon un axe sud-nord (Pendergast 1990 : 127 - 128).

La nature funéraire de ce dépôt n'est pas certaine attendu que seuls quelques fragments osseux et dents ont été mis au jour, accompagnés d'un bol et d'une base annulaire de céramique. Le sujet était un très jeune immature, mais aucune autre information n'a pu être tirée de ce contexte (Pendergast 1990 : 127).

SEP	N°	Loc.	Fonc.	Chrono.
1	NMI	E-14	Residentiel_habitat	Classique_recent
1	NMI	E-14/6	Transition	Kankin

LISTES INCOMPLÈTES SI NMI,
MOBILIER CÉRAMIQUE, LITHIQUE
ET ORGANIQUE > 3. LE CAS ÉCHÉANT,
CONSULTER LA BASE DE DONNÉES.

Cer. 1 Lith. Org.

INDIV. -

Céram.

Indéterminé
Bol

Lith.

Org.

Ce dépôt se trouvait à l'intérieur de la banquette 6, dans une fosse grossièrement délimitée par des pierres. Il est impossible de le considérer comme un dépôt funéraire stricto sensu, étant donné que les fouilleurs n'ont trouvé qu'un fragment de crâne à l'ouest (Pendergast 1990 : 130).

SEP	N°	Loc.	Fonc.	Chrono.
1	NMI	E-14	Residentiel_habitat	Classique_recent
1	NMI	E-14/5	Transition	Kankin

LISTES INCOMPLÈTES SI NMI,
MOBILIER CÉRAMIQUE, LITHIQUE
ET ORGANIQUE > 3. LE CAS ÉCHÉANT,
CONSULTER LA BASE DE DONNÉES.

Cer. 1 Lith. Org.

INDIV. -

Céram.

Bol

Lith.

Org.

N° SEP	ALH	NMI 2
BE-14/4		
Zone_E		
E-14		
Residentiel_habitat		
Transition		
Muan		
Chrono. Classique_recent		
Cer. <input type="checkbox"/> Lith. <input type="checkbox"/> Org. <input type="checkbox"/>		

Cette ciste bien exécutée était partie intégrante du remblai de la banquette 5. Elle abritait les restes de deux individus.
Le sujet A était un immature âgé de 3 à 4 ans reposant en décubitus dorsal, selon un axe nord-est sud-ouest. Le second était un adolescent âgé de 15 à 18 ans très fragmentaire et déposé près des pieds de l'individu A (Pendergast 1990 : 132). La description laisse à penser qu'il pourrait s'agir d'un dépôt secondaire, mais n'est pas assez détaillée pour permettre de s'en assurer.

N° SEP	ALH	NMI 1
BE-14/3		
Zone_E		
E-14		
Residentiel_habitat		
Transition		
Pax		
Chrono. Classique_recent		
Cer. <input type="checkbox"/> Lith. <input type="checkbox"/> Org. <input type="checkbox"/>		

LISTES INCOMPLÈTES SI NMI,
MOBIILIER CÉRAMIQUE, LITHIQUE
ET ORGANIQUE > 3. LE CAS ÉCHÉANT,
CONSULTER LA BASE DE DONNÉES.

INDIV.
A ENFANT_1-4 INDEF DECURTUS_DOR NE-SO
B ADO_15-18 INDEF INDEFERMINÉ Non_ap
Céram.

Lith.
Org.

Cette sépulture était délimitée par une ligne de pierres et couverte par des dalles.
Elle abritait les restes d'un immature âgé d'environ 3 ans. Il reposait en décubitus dorsal membres étendus, selon un axe est-ouest (Pendergast 1990 : 135).

N° SEP	ALH	NMI 1
BE-14/3		
Zone_E		
E-14		
Residentiel_habitat		
Transition		
Pax		
Chrono. Classique_recent		
Cer. <input type="checkbox"/> Lith. <input type="checkbox"/> Org. <input type="checkbox"/>		

LISTES INCOMPLÈTES SI NMI,
MOBIILIER CÉRAMIQUE, LITHIQUE
ET ORGANIQUE > 3. LE CAS ÉCHÉANT,
CONSULTER LA BASE DE DONNÉES.

INDIV.
- ENFANT_1-4 INDEF DECURTUS_DOR E-O
Céram.

Lith.
Org.

INDEFERMINÉ COQUILLAGE

Chrono.	Fonc.	Loc.	N° SEP
		ALH	NMI 2
		BE-14/2	
		Zone_E	
		E-14	
		Residentiel_habitat	
		Transition	
		Kankin	
		Classique_recent	
Cer.	<input type="checkbox"/>	Lith.	<input checked="" type="checkbox"/> 2
		Org.	<input type="checkbox"/>

LISTES INCOMPLETES SI NMI,
MOBIILIER CERAMIQUE, LITHIQUE
ET ORGANIQUE > 3. LE CAS ECHÉANT,
CONSULTER LA BASE DE DONNÉES.

INDIV.
A ADULTE_AGE M DECUBITUS_DORS O-E
B ADULTE INOFTF INOFTERMINF INOFTERM

Céram.
Lith. PERLE JADITE
Org. PERLE JADITE

Cette sépulture se trouvait dans la banquette 2 de 1st-B. Il s'agissait d'une fosse aménagée, délimitée par des dalles de pierre. A l'origine, elle était probablement couverte par des dalles de pierre, mais elle a été perturbée par l'installation de BE-14/1. Il semble que les dalles de couverture de E-14/2 aient été réemployées pour couvrir E-14/1.

Bien que les fouilleurs aient enregistré un seul individu lors de la fouille, l'étude en laboratoire a montré l'existence d'au moins deux sujets dans la fosse.

Le sujet A était un adulte très âgé, reposant en décubitus dorsal étendu selon un axe ouest-est. Le second individu était un adulte, sans plus de précisions (Pendergast 1990 : 131).

Chrono.	Fonc.	Loc.	N° SEP
		ALH	NMI 1
		BE-14/1	
		Zone_E	
		E-14	
		Residentiel_habitat	
		Transition	
		Muan	
		Classique_recent	
Cer.	<input type="checkbox"/> 1	Lith.	<input type="checkbox"/>
		Org.	<input type="checkbox"/>

LISTES INCOMPLETES SI NMI,
MOBIILIER CERAMIQUE, LITHIQUE
ET ORGANIQUE > 3. LE CAS ECHÉANT,
CONSULTER LA BASE DE DONNÉES.

INDIV.
A ADULTE_AGE M DECUBITUS_DORS O-E
B ADULTE INOFTF INOFTERMINF INOFTERM

Céram.
Lith. PERLE JADITE
Org. PERLE JADITE

Ce cas est particulièrement intrigant et complexe d'interprétation. La fosse est partagée entre les individus 1 et 2 (BE-14/2), ce qui en fait techniquement une sépulture double, même si les fouilleurs ont pu déterminer la réouverture d'une inhumation plus ancienne pour déposer un nouveau corps.

La position de l'individu, une femme apparemment très âgée, ne manque pas de laisser sceptique et nous empêche de lui attribuer une véritable posture d'origine. En effet, elle reposait en procubitus selon un axe ouest-est... Jusqu'à mi-corps, le bassin et les membres inférieurs étant eux en décubitus dorsal avec la partie proximale du bassin à l'opposé de la tête. La moitié inférieure du corps reposait donc tête-bêche à l'inverse de la moitié supérieure. Le tout était pourtant en connexion complète.

Pendergast suppose que le cadavre a été coupé en deux avant d'être disposé de la sorte. Il indique que les vertèbres lombaires et les fémurs étaient en connexion stricte et absolument pas endommagés par l'opération(Pendergast 1990 : 133).

Nous proposons ici une interprétation plus prosaïque : le sujet a simplement pu être déposé en position assise, jambes étendues. Il aurait alors simplement basculé en avant lors de la disparition de l'articulation L5 - S1.

INDIV.	ADULTE_AGE	F	Procubitus	O-E	Vase	Lith.	Org.
-							

Céram.
Vase
Lith.
Org.

Chrono.	Fonc.	Loc.	N° SEP
			ALH NMI 1
			BE-2/7
		E-2	Zone_E
			Residentiel_indeter
			Indetermine
			Kankin
			Classique_recent
			Cer. <input type="checkbox"/> Lith. <input type="checkbox"/> Org. <input type="checkbox"/>

LISTES INCOMPLETES SI NMI,
MOBILIER CERAMIQUE, LITHIQUE
ET ORGANIQUE > 3. LE CAS ECHÉANT,
CONSULTER LA BASE DE DONNÉES.

INDIV. - ADULTE INDEF Decurritus_dor EO

Céram.

Lith.

Org.

Le sujet était particulièrement abîmé ; il s'agissait d'un adulte probablement étendu en décubitus dorsal selon un axe est-ouest (Pendergast 1990 : 55).

La structure E-2 ne présentait aucun sol de stuc conservé, ce qui a rendu l'établissement d'une chronologie des dépôts particulièrement délicat. Ceci étant, le recoupement des sépultures 6, 7 et 3 met en évidence certains faits. De ces trois sépultures, 7 est la seconde, et le fait qu'elle recoupe BE-2/6 peut indiquer un placement postérieur à celle-ci (Pendergast 1990 : 55 - 56), suffisamment longtemps pour que le souvenir de son emplacement soit perdu.

Chrono.	Fonc.	Loc.	N° SEP
			ALH NMI 1
			BE-2/6
		E-2	Zone_E
			Residentiel_indeter
			Indetermine
			Kankin
			Classique_recent
			Cer. <input type="checkbox"/> Lith. <input type="checkbox"/> Org. <input type="checkbox"/> 1

LISTES INCOMPLETES SI NMI,
MOBILIER CERAMIQUE, LITHIQUE
ET ORGANIQUE > 3. LE CAS ECHÉANT,
CONSULTER LA BASE DE DONNÉES.

INDIV. - IMMATURE_IND INDEF Decurritus_dor S-N

Céram.

Lith.

Org. Boucle_oreille Coquilage

Elle abritait les restes perturbés d'un immature d'âge indéterminé reposant selon un axe sud-nord, représenté par un crâne et deux fémurs indiquant un dépôt en décubitus dorsal, membres étendus. La cage thoracique et les membres supérieurs avaient été emportés lors de l'installation de la sépulture BE-2/7, et les tibias par BE-2/3 (Pendergast 1990 : 55).

La structure E-2 ne présentait aucun sol de stuc conservé, ce qui a rendu l'établissement d'une chronologie des dépôts particulièrement délicat. Ceci étant, le recoupement des sépultures 6, 7 et 3 met en évidence certains faits. De ces trois sépultures, 6 est la plus ancienne, et le fait qu'elle soit coupée peut indiquer un placement bien antérieur aux deux suivantes - peut-être au cours de la construction (Pendergast 1990 : 55 - 56).

Chrono.	Fonc.	Loc.	N° SEP
			ALH NMI 1
		BE-2/5	
		Zone_E	
		E-2	
	Residentiel_indeter		
	Indetermine		
	Kankin		
	Classique_recent		
Cer.	<input type="checkbox"/> Lith.	<input type="checkbox"/> Org.	

LISTES INCOMPLETES SI NMI,
MOBIILIER CERAMIQUE, LITHIQUE
ET ORGANIQUE > 3. LE CAS ECHÉANT,
CONSULTER LA BASE DE DONNÉES.

Cette sépulture, une simple fosse dans le remblai de construction, se trouvait dans la structure E-2. Il n'a pas été possible de déterminer sa relation chronologique par rapport à la construction. Il peut s'agir d'une intrusion comme d'une mise en place au cours des travaux. La fouille n'a permis d'identifier qu'un seul individu, mais la détermination en laboratoire en a révélé deux, déterminés comme étant des femmes adultes. Nous enregistrerons ici les deux personnes, bien que la méthode employée pour en déterminer le sexe ne soit pas mentionnée et que le rapport signale un état de conservation se résumant au crâne et aux os longs. Le sujet mis au jour au cours de la fouille reposait en décubitus latéral droit, membres partiellement fléchis, selon un axe nord-sud (Pendergast 1990 : 55).

INDIV.

A ADULTE_MOYEN F ? DECUBITUS_LAT_D N-S
B ADULTE_MOYEN F ? INDETERMINE INDETERM

Céram.

Lith.

Org.

Chrono.	Fonc.	Loc.	N° SEP
			ALH NMI 1
		BE-2/4	
		Zone_E	
		E-2	
	Residentiel_indeter		
	Indetermine		
	Kankin		
	Classique_recent		
Cer.	<input type="checkbox"/> Lith.	<input type="checkbox"/> Org.	

LISTES INCOMPLETES SI NMI,
MOBIILIER CERAMIQUE, LITHIQUE
ET ORGANIQUE > 3. LE CAS ECHÉANT,
CONSULTER LA BASE DE DONNÉES.

Cette sépulture, une simple fosse dans le remblai de construction, se trouvait dans la structure E-2. Il n'a pas été possible de déterminer sa relation chronologique par rapport à la construction. Il peut s'agir d'une intrusion comme d'une mise en place au cours des travaux. Le sujet était en très mauvais état. La détermination sur le terrain indique un individu adulte de sexe masculin, reposant en procubitus selon un axe nord-sud, membres étendus (Pendergast 1990 : 55).

INDIV.

- ADULTE M ? PROCUBITUS N-S

Céram.

Lith.

Org.

Chrono.	Fonc.	Loc.	N° SEP
			ALH NMI 1
		BE-2/3	
		Zone_E	
		E-2	
	Residentiel_indeter		
	Indetermine		
	Kankin		
	Classique_recent		
Cer.	<input type="checkbox"/> 1	Lith.	<input type="checkbox"/> Org.

La structure E-2 ne présentait aucun sol de stuc conservé, ce qui a rendu l'établissement d'une chronologie des dépôts particulièrement délicat. Ceci étant, le recoupement des sépultures 6, 7 et 3 met en évidence certains faits. De ces trois sépultures, 3 est la dernière, et le fait qu'elle recoupe BE-2/6 peut indiquer un placement postérieur à celle-ci (Pendergast 1990 : 55 - 56), suffisamment longtemps pour que le souvenir de son emplacement soit perdu. L'intervalle séparant 7 et 3 peut en revanche être plus réduit.

Le sujet, très fragmentaire, était un adulte probablement étendu en décubitus dorsal selon un axe ouest-est (Pendergast 1990 : 55).

Chrono.	Fonc.	Loc.	N° SEP
			ALH NMI 1
		BE-2/2	
		Zone_E	
		E-2	
	Residentiel_indeter		
	Indetermine		
	Kankin		
	Classique_recent		
Cer.	<input type="checkbox"/> 1	Lith.	<input type="checkbox"/> Org.

LISTES INCOMPLETES SI NMI,
MOBIILIER CERAMIQUE, LITHIQUE
ET ORGANIQUE > 3. LE CAS ECHÉANT,
CONSULTER LA BASE DE DONNÉES.

INDIV.

- ADULTE

INDETE

DECUBITUS_DOR

O-E

Céram.

Plat

Lith.

Org.

Chrono.	Fonc.	Loc.	N° SEP
			ALH NMI 1
		BE-2/2	
		Zone_E	
		E-2	
	Residentiel_indeter		
	Indetermine		
	Kankin		
	Classique_recent		
Cer.	<input type="checkbox"/> 1	Lith.	<input type="checkbox"/> Org.

Cette sépulture, moins profondes que le groupe de tombes 6 / 7 / 3, pourrait néanmoins y être rattachée de par sa situation stratigraphique. Elle pourrait alternativement être une sépulture de transition entre deux étapes de construction de la structure E-2, mais l'état déplorable de cette dernière n'a pas permis aux fouilleurs de le déterminer avec précision (Pendergast 1990 : 54, 56).

Le sujet était âgé de 6 à 14 ans ; la largeur de cette détermination nous incite à le placer parmi les immatures sans classe. Il reposait en procubitus selon un axe sud-nord légèrement dévié vers le sud-ouest. Le rapport mentionne des traits essentiellement féminins, mais l'âge du sujet nous engage à la prudence quant à son sexe présumé (Pendergast 1990 : 55).

Chrono.	Fonc.	Loc.	N° SEP
			ALH NMI 1
		BE-2/2	
		Zone_E	
		E-2	
	Residentiel_indeter		
	Indetermine		
	Kankin		
	Classique_recent		
Cer.	<input type="checkbox"/> 1	Lith.	<input type="checkbox"/> Org.

LISTES INCOMPLETES SI NMI,
MOBIILIER CERAMIQUE, LITHIQUE
ET ORGANIQUE > 3. LE CAS ECHÉANT,
CONSULTER LA BASE DE DONNÉES.

INDIV.

- IMMATURE_IND

INDETE

PROCURTUS

S-N

Céram.

Lith.

Org.

N° SEP	ALH	NMI	1
BE-21/1	Zone_E	E-2	
<p>Residentiel_indeter</p> <p>Indetermine</p> <p>Kankin</p> <p>Chrono. Classique_recent</p> <p>Cer. <input type="checkbox"/> Lith. <input type="checkbox"/> Org. <input type="checkbox"/></p> <p><small>LISTES INCOMPLETES SI NMI, MOBILIER CERAMIQUE, LITHIQUE ET ORGANIQUE > 3. LE CAS ÉCHÉANT, CONSULTER LA BASE DE DONNÉES.</small></p>			
<p>INDIV. - ADULTE_MOYEN F ? INDETERMINE INDETERM</p> <p>Céram. Lith. Org.</p>			

Cette sépulture, une simple fosse dans le remblai de construction, se trouvait dans la structure E-2. Il n'a pas été possible de déterminer sa relation chronologique par rapport à la construction. Il peut s'agir d'une intrusion comme d'une mise en place au cours des travaux. Le sujet était en très mauvais état : il s'agit selon le rapport d'une femme adulte d'âge moyen. Le squelette était trop fragmentaire pour en déterminer la position (Pendergast 1990 : 55).

N° SEP	ALH	NMI	1
BE-21/6	Zone_E	E-21	
<p>Residentiel_habitat</p> <p>Transition</p> <p>Muan</p> <p>Chrono. Classique_recent</p> <p>Cer. <input type="checkbox"/> Lith. <input type="checkbox"/> Org. <input type="checkbox"/></p> <p><small>LISTES INCOMPLETES SI NMI, MOBILIER CERAMIQUE, LITHIQUE ET ORGANIQUE > 3. LE CAS ÉCHÉANT, CONSULTER LA BASE DE DONNÉES.</small></p>			
<p>INDIV. - ADULTE INDETE INDETERMINE INDETERM</p> <p>Céram. Lith. Org.</p>			

Ce dépôt était scellé par trois dalles de pierre et se résument à quelques esquilles d'os appartenant manifestement à un sujet adulte. Il n'a pas été possible d'en tirer plus d'informations, et aucun mobilier associé n'a été mis au jour (Pendergast 1990 : 172).

N° SEP	ALH	NMI 1
BE-21/5		
Zone_E	E-21	
Residentiel_habitat		
Fonc.	Transition	
Muan		
Classique_recent		
Chrono.		
Cer.	1	Lith. 4 Org.

LISTES INCOMPLETES SI NMI,
MOBILIER CERAMIQUE, LITHIQUE
ET ORGANIQUE > 3. LE CAS ÉCHÉANT,
CONSULTER LA BASE DE DONNÉES.

Cette sépulture perforait le sol de l'étape E-21-4th et était scellée par le sol de 3rd, ce qui en fait un dépôt de transitions. La fosse, tout simple, était scellée par une couche de mortier contenant des fragments d'os humain dont une fibula, laquelle n'appartenait pas au sujet inhumé.

L'individu reposait en position étendue selon un axe sud-nord. Il n'a pas été possible, en raison de la très mauvaise conservation, de déterminer plus précisément sa position (Pendergast 1990 : 168).

INDIV.

- ADULTE_MOYEN M ? INTERMINE S-N

Céram.

Bol

Lith.

BOUCLE_ORI JADETTE
BOUCLE_ORI JADETTE
PENDENTIF JADETTE

Org.

N° SEP	ALH	NMI 1
BE-21/4		
Zone_E	E-21	
Residentiel_habitat		
Fonc.	Transition	
Muan		
Classique_recent		
Chrono.		
Cer.	Lith. 1	Org.

Cette sépulture correspondait à l'étape 3rd-B de la structure E-21 ; elle perforait le sol de 3rd-A. Il s'agissait d'une simple fosse sans aménagement particulier.

Le sujet, très mal conservé, reposait en décubitus dorsal étendu selon un axe sud-nord (Pendergast 1990 : 172).

LISTES INCOMPLETES SI NMI,
MOBILIER CERAMIQUE, LITHIQUE
ET ORGANIQUE > 3. LE CAS ÉCHÉANT,
CONSULTER LA BASE DE DONNÉES.

INDIV.

- ADULTE_AGE M ? DECUBITUS_DOR S-N

Céram.

Lith.

BIFACE SILEX

Org.

N° SEP	ALH	NMI	1
BE-21/3			
Zone_E	<p>Cette sépulture sans aménagement particulier perforait le sol de 3rd-B, mais il n'est pas précisé s'il s'agit d'un cas de transition ou d'occupation.</p> <p>Le sujet était en extrêmement mauvais état, perturbé et éparpillé, très fragmentaire. Il n'a pas été possible aux fouilleurs de tirer plus d'informations de ce cas (Pendergast 1990 : 172).</p>		
E-21	Residentiel_habitat		
	Indetermine		
	Muan		
	Classique_recent		
Cer.	<input type="checkbox"/> 1	Lith.	<input type="checkbox"/> Org.

LISTES INCOMPLETES SI NMI,
MOBIILIER CERAMIQUE, LITHIQUE
ET ORGANIQUE > 3. LE CAS ECHÉANT,
CONSULTER LA BASE DE DONNÉES.

INDIV.

Céram.

Vase_cylindrique

Lith.

Org.

N° SEP	ALH	NMI	1
BE-21/2			
Zone_E	<p>Ce dépôt n'est, à notre sens, pas funéraire ni même mortuaire mais purement dédicatoire. Installé au cours de la construction de l'étape E-21-2nd, il s'agissait d'un bol contenant le squelette infra-crânien d'un enfant âgé de moins d'un an, ainsi que d'un plat (Pendergast 1990 : 172).</p> <p>Ces caractéristiques font plus penser à un dépôt dans lequel l'individu est partie prenante et non destinataire.</p>		
E-21	Residentiel_habitat		
	Transition		
	Muan		
	Classique_recent		
Cer.	<input type="checkbox"/> 2	Lith.	<input type="checkbox"/> Org.

LISTES INCOMPLETES SI NMI,
MOBIILIER CERAMIQUE, LITHIQUE
ET ORGANIQUE > 3. LE CAS ECHÉANT,
CONSULTER LA BASE DE DONNÉES.

INDIV.

Céram.

Bol_tripode

Lith.

Org.

- ENFANT_1MOIS_1A INDETE INDETERMINE Non_AP
- ADULTE_MOYEN INDETE INDETERMINE INDETERM

Plat

CHRONO.	FONC.	LOC.	N° SEP
			ALH NMI 1
		BE-21/1	
		Zone_E	
		E-21	
	Residentiel_habitat		
	Occupation		
	Kankin		
	Classique_recent		
Cer.	<input type="checkbox"/> 2	Lith.	<input type="checkbox"/> Org.
			<input type="checkbox"/> 1

Cette sépulture se trouvait dans l'une des pièces de la structure E-21, qui n'a été que peu explorée. Une intrusion réparée dans le sol marque la continuité de l'occupation après le dépôt, ce qui nous oriente vers un cas d'occupation. Pendergast décrit la tombe comme "une petite crypte", mais ses dimensions réduites (77 x 32cm), malgré la présence d'un espace vide, nous conduisent plutôt à la considérer comme une ciste.

Le sujet était un immature âgé de 2 à 3 ans, reposant en procubitus membres étendus selon un axe est-ouest (Pendergast : 1990 : 168).

L'aménagement d'une telle tombe et le mobilier associé, composé de deux bols polychromes au décor de lys et comprenant un symbole Ik, est inhabituel pour un sujet aussi jeune, bien que d'autres cas existent à Altun Ha en particulier.

CHRONO.	FONC.	LOC.	N° SEP
			ALH NMI 2
		BE-3/2	
		Zone_E	
	E-3		
	Indetermine		
	Indetermine		
	Indetermine		
	Classique_recent		
Cer.	<input type="checkbox"/> 2	Lith.	<input type="checkbox"/> Org.
			<input type="checkbox"/> 1

Cette sépulture se situait dans la structure E-3. Tour comme BE-3/1, il s'agit d'une simple fosse dans le remblai dont la relation avec la plateforme environnante n'est pas déterminée.

Elle contenait les restes de deux sujets. L'individu A était un adulte reposant en procubitus étendu selon un axe nord-sud. Les fouilleurs ont relevé des caractères plutôt féminins.

L'individu B n'était représenté que par un crâne isolé, près de l'épaule droite du sujet A. Il s'agissait d'un immature d'âge indéterminé (Pendergast 1990 : 67). L'intention derrière ce dépôt n'étant pas évidente, nous enregistrerons ce crâne à la fois comme individu et comme mobilier funéraire.

CHRONO.	FONC.	LOC.	N° SEP
			ALH NMI 2
		BE-3/2	
		Zone_E	
	E-3		
	Indetermine		
	Indetermine		
	Indetermine		
	Classique_recent		
Cer.	<input type="checkbox"/> 1	Lith.	<input type="checkbox"/> Org.
			<input type="checkbox"/> 1

LISTES INCOMPLÈTES SI NMI,
MOBILIER CÉRAMIQUE, LITHIQUE
ET ORGANIQUE > 3. LE CAS ÉCHÉANT,
CONSULTER LA BASE DE DONNÉES.

INDIV.	A	B	F ?	Procubitus	N-S	Céram.	Bol	Lith.	Org.	Crane	Os_HUMAN
	<input type="checkbox"/> ADULTE	<input type="checkbox"/> IMMATURE_IND	<input type="checkbox"/> INDITE	<input type="checkbox"/> INDETERMINE	<input type="checkbox"/> Non_ap		<input type="checkbox"/> Bol	<input type="checkbox"/> Lith.	<input type="checkbox"/> Org.	<input type="checkbox"/> CRANE	<input type="checkbox"/> OS_HUMAN

Chrono.	Fonc.	Loc.	N° SEP
	Indetermine	E-3	ALH NMI 1
	Indetermine		BE-3/1
	Indetermine		Zone_E
	Indetermine		Classique_recent
Cer.	<input type="checkbox"/>	Lith.	<input type="checkbox"/>
		Org.	<input type="checkbox"/>

LISTES INCOMPLETES SI NMI,
MOBIlier CERAMIQUE, LITHIQUE
ET ORGANIQUE > 3. LE CAS ÉCHÉANT,
CONSULTER LA BASE DE DONNÉES.

INDIV. - ADULTE M ? Decurritus_dor O-E Céram. Lith. Org.

Cette sépulture située dans la structure E-3 était une simple fosse dans le remblai, sans aucune caractéristique particulière. Le rapport ne précise pas s'il s'agit d'une intrusion ou non.
Le sujet était en extrêmement mauvais état de conservation. Il reposait en décubitus dorsal étendu selon un axe ouest-est. Quelques fragments des os coxaux ont laissé penser aux fouilleurs que le sujet était de sexe masculin (Pendergast 1990 : 67).

Chrono.	Fonc.	Loc.	N° SEP
	Residentiel_habitat	E-44	ALH NMI 1
	Fondation		BE-44/16
	Pax		Zone_E
	Classique_recent		E-44
Cer.	<input type="checkbox"/>	Lith.	<input type="checkbox"/>
		Org.	<input type="checkbox"/>

LISTES INCOMPLETES SI NMI,
MOBIlier CERAMIQUE, LITHIQUE
ET ORGANIQUE > 3. LE CAS ÉCHÉANT,
CONSULTER LA BASE DE DONNÉES.

INDIV. - ADULTE_Age F ? Decurritus_dor N-S Céram. Lith. Org.

Cette sépulture située sous la première étape de construction d'E-44 était une ciste, constituée de pierres non taillées couvertes par une série de petites dalles.
Le sujet était un adulte âgé reposant en décubitus dorsal selon un axe nord-sud. Bien que l'identification de terrain le considère masculin, les travaux de laboratoire montrent que cet individu est plus probablement féminin (Pendergast 1990 : 176).

Chrono.	Fonc.	Loc.	N° SEP
	Residentiel_habitat	E-44	ALH NMI 1
	Fondation		BE-44/15
	Pax		Zone_E
	Classique_recent		
Cer.	Lith.	Org.	

LISTES INCOMPLETES SI NMI,
MOBILIER CERAMIQUE, LITHIQUE
ET ORGANIQUE > 3. LE CAS ÉCHÉANT,
CONSULTER LA BASE DE DONNÉES.

INDIV. - ADULTE_AGE F ? DECURNUS_DOR N-S

Céram. Lith. Org.

Cette sépulture était installée dans le remblai de construction de la première étape d'E-44. Contrairement à la sépulture 13 de cette même structure cependant, elle ne présentait ni aménagement ni mobilier particulier.

Le sujet, en très mauvais état de conservation, était un adulte d'âge avancé, peut-être féminin. Il reposait en décubitus dorsal étendu selon un axe nord-sud (Pendergast 1990 : 176).

Chrono.	Fonc.	Loc.	N° SEP
	Indetermine	E-44	ALH NMI 1
	Transition		BE-44/14
	Pax		Zone_E
	Classique_recent		
Cer.	Lith.	Org.	

LISTES INCOMPLETES SI NMI,
MOBILIER CERAMIQUE, LITHIQUE
ET ORGANIQUE > 3. LE CAS ÉCHÉANT,
CONSULTER LA BASE DE DONNÉES.

INDIV. - ADULTE_AGE M ? DECURNUS_DOR S-N

Céram. Lith. Org.

Cette sépulture se trouvait associée à l'étape E-44-4th. Il s'agissait d'une ciste exceptionnellement bien exécutée, entièrement faite de pierres taillées avec soin, dont le fond avait été recouvert de mortier. Une couche de terre grise carbonneuse recouvrait le mortier, témoignant soit de la présence de matériaux périssables, soit de l'ajout de cendres dans la fosse.

Le sujet était un adulte d'âge avancé, peut-être de sexe masculin. Il reposait en décubitus dorsal selon un axe sud-nord, membres étendus (Pendergast 1990 : 181).

Chrono.	Fonc.	Loc.	N° SEP
			ALH NMI 1
		BE-44/13	
		Zone_E	
		E-44	
	Residentiel_habitat		
	Fondation		
	Pax		
	Classique_recent		
Cer.	<input type="checkbox"/> 2	Lith.	<input type="checkbox"/> 2
		Org.	<input type="checkbox"/> 1

Cette sépulture correspond à la phase la plus ancienne de la structure E-44. Pendergast suppose que la structure était à ce stade un habitat, bien qu'il ne puisse formellement le démontrer. La sépulture se trouvait dans le remblai de construction, délimitée par des blocs de pierre et couverte par une série de dalles.

Le sujet était un adulte d'âge avancé reposant en procubitus, membres étendus, selon un axe nord-sud. Les fouilleurs l'ont identifié comme masculin, mais l'étude en laboratoire penche plutôt pour un sujet féminin (Pendergast 1990 : 176), et nous retiendrons les conclusions de cette étude.

LISTES INCOMPLÈTES SI NMI,
MOBILIER CÉRAMIQUE, LITHIQUE
ET ORGANIQUE > 3. LE CAS ÉCHÉANT,
CONSULTER LA BASE DE DONNÉES.

INDIV. - **ADULTE_AGE** **F ?** **PROCUBITUS** **N-S**

Céram. **Bol_TRIPODE** **Bol_TRIPODE**

Lith. **ECLAT** **HÉMATITE**

Org. **ECLAT** **HÉMATITE**

Chrono.	Fonc.	Loc.	N° SEP
			ALH NMI 1
		BE-44/12	
		Zone_E	
		E-44	
	Indetermine		
	Transition		
	Pax		
	Classique_recent		
Cer.	<input type="checkbox"/> Lith.		<input type="checkbox"/> Org. 1

Cette sépulture se trouvait sous l'un des murs de l'étape E-44-3rd-A, et correspond donc forcément à un cas de transition. La fosse en elle-même était délimitée par des pierres non taillées et couverte par des dalles.

Le sujet était un adulte, peut-être masculin, d'âge très avancé. Il reposait en procubitus étendu selon un axe sud-nord. Les ossements, très mal conservés, étaient particulièrement poreux et légers ; les phalanges des pieds, les vertèbres lombaires et thoraciques présentaient une arthrose très avancée (Pendergast 1990 : 184).

LISTES INCOMPLÈTES SI NMI,
MOBILIER CÉRAMIQUE, LITHIQUE
ET ORGANIQUE > 3. LE CAS ÉCHÉANT,
CONSULTER LA BASE DE DONNÉES.

INDIV. - **ADULTE_AGE** **M ?** **PROCUBITUS** **S-N**

Céram.

Lith.

Org. **INDETERMINE** **OS_ANIMAL**

Chrono.	Fonc.	Loc.	N° SEP
			ALH NMI 1
		BE-44/11	
		Zone_E	
		E-44	
	Indetermine		
	Transition		
	Pax		
	Classique_recent		
Cer.	2	Lith.	2
		Org.	2

LISTES INCOMPLETES SI NMI,
MOBILIER CERAMIQUE, LITHIQUE
ET ORGANIQUE > 3. LE CAS ECHÉANT,
CONSULTER LA BASE DE DONNÉES.

Cette ciste était composée d'une délimitation de pierres non taillées couverte par des dalles, peut-être en réemploi. Sa mise en place semblait correspondre à celle de la construction de l'étape E-44-3rd-A.
Le sujet était un adulte en très mauvais état de conservation. Il reposait en procubitus, membres étendus, selon un axe ouest-est (Pendergast 1990 : 184).
Cette sépulture était située exactement au centre de la structure. Son architecture plus élaborée et la qualité - voire la simple présence - du mobilier funéraire semblent pointer en faveur d'un individu plus important que les autres inhumés à proximité.

INDIV.	ADULTE	INDEF	PROCURTUS	O-E	Céram.	Bol	Lith.	LAME PENDENTIF	OSIDRIENNE JADITE	Org.	BOUCLE_OREILLE DENT	COQUILLAGE Os_ANIMAL
-						Bol				Org.		

Chrono.	Fonc.	Loc.	N° SEP
			ALH NMI 1
		BE-44/10	
		Zone_E	
		E-44	
	Indetermine		
	Transition		
	Pax		
	Classique_recent		
Cer.		Lith.	
		Org.	

LISTES INCOMPLETES SI NMI,
MOBILIER CERAMIQUE, LITHIQUE
ET ORGANIQUE > 3. LE CAS ECHÉANT,
CONSULTER LA BASE DE DONNÉES.

Cette sépulture était une véritable ciste, délimitée et couverte par des dalles taillées, peut-être des dalles de façade réemployées. Au-dessus de cette sépulture se trouvait l'individu 8, disposé à l'inverse du présent sujet.
L'individu était un adulte d'âge moyen à avancé, reposant en procubitus membres étendus selon un axe ouest-est. Bien que l'étude de laboratoire n'ait pas permis de définir le sexe de l'individu, l'observation de terrain le suppose plutôt féminin (Pendergast 1990 : 183).

INDIV.	ADULTE_MOYEN	F ?	PROCURTUS	O-E	Céram.	Lith.	Org.
-							

LISTES INCOMPLETES SI NMI,
MOBILIER CERAMIQUE, LITHIQUE
ET ORGANIQUE > 3. LE CAS ECHÉANT,
CONSULTER LA BASE DE DONNÉES.

Chrono.	Fonc.	Loc.	N° SEP
			ALH NMI 1
		BE-44/9	
		Zone_E	
		E-44	
	Indetermine		
	Transition		
	Pax		
	Classique_recent		
Cer.	<input type="checkbox"/> 1	Lith.	<input type="checkbox"/> Org.

LISTES INCOMPLETES SI NMI,
MOBIlier CERAMIQUE, LITHIQUE
ET ORGANIQUE > 3. LE CAS ECHEANT,
CONSULTER LA BASE DE DONNEES.

Cette sépulture était délimitée sur trois côtés (sud excepté) par des dalles taillées et couverte par des dalles similaires. Sa mise en place correspond à l'étape de construction E-44-3rd.
Le sujet était une femme adulte d'âge très avancé. Elle reposait en décubitus dorsal, membres étendus selon un axe ouest-est (Pendergast 1990 : 183).

INDIV. - **ADULTE_AGE** **F** **DECUBITUS_DOR** **O-E** **VASE_CYLINDRIQUE** **Lith.** **Org.**

Céram.

Chrono.	Fonc.	Loc.	N° SEP
			ALH NMI 1
		BE-44/8	
		Zone_E	
		E-44	
	Indetermine		
	Transition		
	Pax		
	Indetermine		
Cer.	<input type="checkbox"/> 1	Lith.	<input type="checkbox"/> Org.

LISTES INCOMPLETES SI NMI,
MOBIlier CERAMIQUE, LITHIQUE
ET ORGANIQUE > 3. LE CAS ECHEANT,
CONSULTER LA BASE DE DONNEES.

Cette sépulture se trouvait dans le remblai de 3rd-A et ne présentait aucun aménagement particulier. Il est néanmoins intéressant de noter, bien que le rapport n'en fasse mention, que ce dépôt se trouve directement au-dessus de la sépulture E-44/10, dans laquelle le sujet est placé tête-bêche. Ce peut être une coïncidence, mais la proximité temporelle des dépôts autorise à envisager une disposition intentionnelle.
Le sujet reposait en procubitus membres étendus, selon un axe est-ouest. Il s'agissait d'un immature âgé d'environ 10 ans (Pendergast 1990 : 183).

INDIV. - **ADO_10-14** **INDETE** **PROCUBITUS** **E-O** **SHOE_POT** **Lith.** **Org.** **PENDERGAST** **COQUILLAGE**

Céram.

N° SEP	ALH	NMI	1
BE-44/7			
Zone_E			
E-44			
Indetermine			
Transition			
Kayab			
Chrono. Classique_terminal			
Cer. <input type="checkbox"/> Lith. <input type="checkbox"/> Org. <input checked="" type="checkbox"/> 1			

Cette sépulture se trouvait dans le remblai de construction de l'étape 1st-A. Il s'agissait d'une fosse non délimitée, mais couverte par une série de grandes dalles de calcaire. Il semble que sa mise en place corresponde à l'évolution de la structure.
Le sujet était un adulte de sexe masculin. Il reposait en procubitus, membres étendus selon un axe nord-sud (Pendergast 1990 : 196).

LISTES INCOMPLETES SI NMI,
MOBIlier CERAMIQUE, LITHIQUE
ET ORGANIQUE > 3. LE CAS ÉCHÉANT,
CONSULTER LA BASE DE DONNÉES.

INDIV. - ADULTE M Procubitus N-S
Céram. Lith. Org. Boucle_oreille Coquillage

N° SEP	ALH	NMI	1
BE-44/6			
Zone_E			
E-44			
Indetermine			
Transition			
Pax			
Chrono. Classique_recent			
Cer. <input type="checkbox"/> Lith. <input type="checkbox"/> Org. <input type="checkbox"/>			

Ce dépôt dont la nature sépulcrale n'est à notre sens pas certaine a été mis en place durant l'édification d'E-44-4th, laquelle intervient peu de temps après la construction initiale et dont le rôle n'est pas clairement défini. Il s'agissait d'une simple fosse couverte par une dalle, contenant des fragments d'os épais appartenant à un jeune immature (Pendergast 1990 : 181). Les fouilleurs signalent également la présence d'ossements adultes à proximité et sur le sol de l'étape précédente, mais la situation peu claire de ces os a dissuadé les archéologues de leur attribuer un numéro.

LISTES INCOMPLETES SI NMI,
MOBIlier CERAMIQUE, LITHIQUE
ET ORGANIQUE > 3. LE CAS ÉCHÉANT,
CONSULTER LA BASE DE DONNÉES.

INDIV. - IMMATURE_IND Indete Indetermine Indeterm
Céram. Lith. Org.

Chrono.	Fonc.	Loc.	N° SEP
	Indeterminé	E-44	ALH NMI 1
	Transition		
	Pax		
	Classique_recent		
Cer. <input type="checkbox"/> Lith. <input type="checkbox"/> Org. <input type="checkbox"/>			
<small>LISTES INCOMPLETES SI NMI, MOBIILIER CERAMIQUE, LITHIQUE ET ORGANIQUE > 3. LE CAS ECHÉANT, CONSULTER LA BASE DE DONNÉES.</small>			

INDIV. - ADO_15-18 F ? Procurritus EO Céram. Lith. Org.

Cette sépulture se trouvait dans le remblai de construction de 3rd-A. La partie nord de la fosse était délimitée par des dalles disposées de chant, mais le reste de la sépulture ne présentait aucun aménagement ni couverture.
Le sujet était un immature âgé de 14 à 18 ans, reposant en procurbitus membres étendus selon un axe est-ouest (Pendergast 1990 : 183).

Chrono.	Fonc.	Loc.	N° SEP
	Indeterminé	E-44	ALH NMI 1
	Transition		
	Pax		
	Classique_recent		
Cer. <input type="checkbox"/> Lith. <input type="checkbox"/> Org. <input type="checkbox"/>			
<small>LISTES INCOMPLETES SI NMI, MOBIILIER CERAMIQUE, LITHIQUE ET ORGANIQUE > 3. LE CAS ECHÉANT, CONSULTER LA BASE DE DONNÉES.</small>			

INDIV. - ADULTE_Age F Decurritus_dor O-E Céram. Lith. Org.

Cette sépulture se trouvait dans le remblai de construction de E-44-3rd. Aucune délimitation ni aménagement d'aucune sorte n'ont été observés. La moitié est de la tombe avait été recoupée par l'installation ultérieure de BE-44/3.
Le sujet était une femme d'âge avancé reposant en decubitus dorsal, membres supérieurs écartés du tronc et légèrement fléchis vers l'extérieur à hauteur des coudes (position qui se répète dans E-44 mais ne s'observe guère ailleurs à Altun Ha). La moitié inférieure du sujet avait été détruite par une sépulture postérieure (Pendergast 1990 : 183).

Chrono.	Fonc.	Loc.	N° SEP
			ALH NMI 1
		BE-44/3	
		Zone_E E-44	
	Indetermine		
	Transition		
	Pax		
	Classique_recent		
Cer.	1	Lith.	4
		Org.	6

LISTES INCOMPLETES SI NMI,
MOBIILIER CERAMIQUE, LITHIQUE
ET ORGANIQUE > 3. LE CAS ECHÉANT,
CONSULTER LA BASE DE DONNÉES.

INDIV. - ADULTE_MOYEN M ? Procubitus S-N

Céram. Bol

Lith. PERLE JADITE ORG. Griffes_Jaguar Os_Animal
LAME OSIDRIENNE ARGILLE Os_Animal
PERLE JADITE INDETERMINE Os_Animal

Cette sépulture est l'une des plus imposantes d'Altun Ha. Ses dimensions la rapprochent d'une véritable chambre funéraire (2m10 de long pour 60 de large et de haut), mais elle n'est pas voûtée et son aménagement ne permet pas une circulation dans l'espace autour du corps. Nous la considérerons donc comme une ciste particulièrement élaborée.

Il ne fait aucun doute que la mise en place de cette tombe a dicté l'évolution de 3rd-A vers 3rd-B. Une intrusion était visible dans le sol de A, rebouchée avec un mélange de pierres et de mortier ; aucune réflexion de sol n'avait cependant été effectuée, trahissant sa mise en place avant les travaux de modification de la structure. Les parois de la ciste étaient faites de dalles de calcaire taillées, couvertes par d'autres dalles scellées au mortier. Une partie de ce scellement s'était effondré dans la sépulture, écrasant en partie le squelette.

Le sujet était un adulte d'âge moyen, peut-être de sexe masculin, reposant en procubitus membres étendus. La description du dépôt entre en contradiction avec le relevé quant à l'orientation : selon le texte, le sujet était aligné selon un axe nord-sud, tandis que le plan montre l'inverse (Pendergast 1990 : 188). Le texte prédisant une orientation à 214°, nous considérerons cette indication comme étant la bonne.

Notons la présence de griffes et de phalanges de jaguar dans la sépulture qui, selon Pendergast, pourraient marquer la disposition de peaux de félin pour couvrir ou supporter cadavre. Divers objets de silex (lames et éclats) avaient été inclus au mortier scellant le tout.

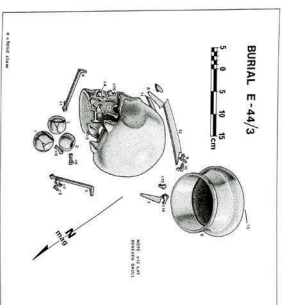

SEP	N°	Loc.	Fonc.	Chrono.
ALH NMI 1				
BE-44/2				
Zone_E E-44				
Indetermine				
Transition				
Pax				
Classique_recent				
Cer.	3	Lith.	Org.	

LISTES INCOMPLETES SI NMI,
MOBIILIER CERAMIQUE, LITHIQUE
ET ORGANIQUE > 3. LE CAS ECHÉANT,
CONSULTER LA BASE DE DONNÉES.

INDIV. - ADULTE_MOYEN M ? Procubitus S-N

Céram. Bol

Lith. PERLE JADITE ORG. Griffes_Jaguar Os_Animal
LAME OSIDRIENNE ARGILLE Os_Animal
PERLE JADITE INDETERMINE Os_Animal

Cette sépulture est l'une des plus importantes d'Altun Ha. Ainsi que le remarque Pendergast, la sépulture semble en fait presque trop importante vis-à-vis de la structure dans laquelle elle est installée, démontrant que qualité architecturale et sépulcrale ne sont pas systématiquement corrélés. La sépulture E-44/2 était installée dans une large fosse creusée au travers du sol de l'étape 3rd-A et scellée par 3rd-B, démontrant son caractère transitionnel. Elle était délimitée au sud et à l'ouest par une série de dalles taillées. Quatre autres dalles avaient été disposées sur le squelette.

Le sujet était un subadulte reposant en procubitus selon un axe nord-sud. Le squelette, étudié en laboratoire, présentait apparemment des caractères féminins, bien que les fouilleurs l'aient supposé masculin sur le terrain. Les membres inférieurs et supérieur gauche étaient étendus, tandis que le membre supérieur droit était fléchi à hauteur du coude, main ramenée devant la face (Pendergast 1990 : 186).

SEP	N°	Loc.	Fonc.	Chrono.
ALH NMI 1				
BE-44/2				
Zone_E E-44				
Indetermine				
Transition				
Pax				
Classique_recent				
Cer.	3	Lith.	Org.	

LISTES INCOMPLETES SI NMI,
MOBIILIER CERAMIQUE, LITHIQUE
ET ORGANIQUE > 3. LE CAS ECHÉANT,
CONSULTER LA BASE DE DONNÉES.

INDIV. - SUB-ADULTE_18-20 F Procubitus S-S

Céram. Plat Vase_Cylindrique Bol

Lith.

Org.

Chrono.	Fonc.	Loc.	N° SEP
			ALH NMI 1
			BE-44/1
			Zone_E
			E-44
			Indetermine
			Post-abandon
			Uayeb
			Postclassique
Chrono.	Fonc.	Loc.	N° SEP
Cer. <input type="checkbox"/> 1	Lith. <input type="checkbox"/>	Org. <input type="checkbox"/> 2	

Cette sépulture a été installée longtemps après l'abandon du site, au travers de l'humus et du niveau d'effondrement de la structure. Le sujet était un immature âgé de 14 à 18 ans, dont la position exacte n'a pu être identifiée en raison d'une conservation particulièrement médiocre (Pendergast 1990 : 200).

LISTES INCOMPLÈTES SI NMI,
MOBILIER CÉRAMIQUE, LITHIQUE
ET ORGANIQUE > 3. LE CAS ÉCHÉANT,
CONSULTER LA BASE DE DONNÉES.

INDIV. - ADO_15-18 INDETE INDETERMINE INDETERM CÉRAM. FUSOIE LITH. ORG. Pendentif BOIS_CERF COQUILLAGE Os_ANIMAL

Chrono.	Fonc.	Loc.	N° SEP
			ALH NMI 1
			BE-49/14
			Zone_E
			E-49
			Indetermine
			Indetermine
			Pax
			Classique_recent
Chrono.	Fonc.	Loc.	N° SEP
Cer. <input type="checkbox"/>	Lith. <input type="checkbox"/> 1	Org. <input type="checkbox"/> 4	

Cette sépulture se trouvait dans la structure E-49, laquelle n'a pas été suffisamment fouillée pour permettre d'en déterminer la fonction. Le sujet ne semblait pas installé dans une fosse mais simplement déposé sur le sol de l'étape antérieure et coulé dans du mortier. Le tout a ensuite été très perturbé, bien que l'origine de cette perturbation demeure inconnue. Les ossements mis au jour appartenaient à un sujet adulte (Pendergast 1990 : 212).

LISTES INCOMPLÈTES SI NMI,
MOBILIER CÉRAMIQUE, LITHIQUE
ET ORGANIQUE > 3. LE CAS ÉCHÉANT,
CONSULTER LA BASE DE DONNÉES.

INDIV. - ADULTE INDETE INDETERMINE INDETERM CÉRAM. LITH. INDETERMINE INDETERMINE ORG. INDETERMINE ARGILLE COQUILLAGE DISQUE COQUILLAGE

Chrono.	Fonc.	Loc.	N° SEP
	Indetermine	Zone_E	ALH NMI 1
	Transition	E-49	BE-49/13
	Muan		
	Classique_recent		
Cer. <input type="checkbox"/>	Lith. <input type="checkbox"/>	Org. <input type="checkbox"/>	

LISTES INCOMPLETES SI NMI,
MOBILIER CERAMIQUE, LITHIQUE
ET ORGANIQUE > 3. LE CAS ECHÉANT,
CONSULTER LA BASE DE DONNÉES.

INDIV. - **ENFANT_5-9** **INORTE** **DECURRUS_door** **S-N**

Céram.

Lith.

Org.

Cette sépulture constitue un cas tout à fait passionnant. Située dans la structure E-49, il s'agit d'une ciste construite directement sur le sol de la pièce, constituée d'un coffrage de dalles appuyées contre le mur du fond et couverte par trois autres dalles. Une banquette a ensuite été construite pour couvrir le tout, incluant effectivement la tombe dans la construction finale.

Le sujet était un immature âgé de 4 à 6 ans, reposant en décubitus dorsal étendu selon un axe sud-nord. Les membres supérieurs présentaient une flexion, le gauche étant rabattu sur le sternum, le droit replié sur lui-même avec la main à hauteur de la face. Les pieds ainsi que les tibias et fibulas du sujet étaient absents.

La sépulture présente un aménagement très particulier dont l'interprétation demeure variable selon le moment de son apparition. Une ouverture rectangulaire avait été pratiquée dans la façade de la banquette. Elle communiquait avec un bref conduit donnant directement dans la sépulture en passant sous la dalle de couverture nord, soit à hauteur des pieds du sujet qui avait la tête au sud. Pendergast (1990 : 209) propose que cette ouverture ait été effectuée avant la construction de l'étape suivante, peut-être à des fins de récupération, considérant la faible probabilité que ce dispositif ait été ouvert durant la décomposition du cadavre.

Ce conduit fait-il partie du dispositif sépulcral d'origine ou constitue-t-il un aménagement postérieur ? L'interprétation de cet élément peut effectivement aller de l'intrusion au psychoducte, qui forment les deux extrêmes d'une large palette d'explications possibles. L'absence des extrémités inférieures de l'individu plaide plutôt en faveur de l'hypothèse émise par Pendergast.

Quelle que soit l'explication avancée, il est certain que cette ouverture dans la banquette est liée à la présence du mort. Il est donc d'autant plus intéressant de constater la jeunesse de celui-ci face au traitement qui lui fut réservé.

Chrono.	Fonc.	Loc.	N° SEP
	Indetermine	Zone_E	ALH NMI 1
	Indetermine	E-49	BE-49/12
	Pax		
	Classique_recent		
Cer. <input type="checkbox"/>	Lith. <input type="checkbox"/>	Org. <input type="checkbox"/>	

LISTES INCOMPLETES SI NMI,
MOBILIER CERAMIQUE, LITHIQUE
ET ORGANIQUE > 3. LE CAS ECHÉANT,
CONSULTER LA BASE DE DONNÉES.

INDIV. - **ADULTE_Age** **M** **PROCURRUS** **E-O**

Céram.

Lith.

Org.

Cette sépulture se trouvait dans la structure E-49, laquelle n'a pas été suffisamment fouillée pour permettre d'en déterminer la fonction. Elle ne présentait pas d'aménagement particulier, mais il semble que le sol de l'étape de construction précédente ait été perforé dans le but de l'installer, ce qui suggère un rôle de transition.

Le sujet était un adulte d'âge avancé, de sexe masculin ; il reposait en procubitus membres étendus, selon un axe est-ouest. Les ossements ont été détruits par les pluies et n'ont pu être récupérés (Pendergast 1990 : 211).

Chrono.	Fonc.	Loc.	N° SEP
			ALH NMI 1
		BE-49/11	
		Zone_E	
		E-49	
	Indetermine		
	Indetermine		
	Pax		
	Classique_recent		
Cer.	<input type="checkbox"/>	Lith.	<input type="checkbox"/>
		Org.	<input type="checkbox"/>

LISTES INCOMPLETES SI NMI,
MOBIILIER CERAMIQUE, LITHIQUE
ET ORGANIQUE > 3. LE CAS ECHÉANT,
CONSULTER LA BASE DE DONNÉES.

Cette sépulture se trouvait dans la structure E-49, laquelle n'a pas été suffisamment fouillée pour permettre d'en déterminer la fonction. La fosse ne présentait aucun aménagement particulier et sa relation avec la structure environnante n'a pu être établie, en raison de la disparition de cette dernière.

Le sujet était un adulte en très mauvais état de conservation, ce qui n'empêche pas les fouilleurs de supposer qu'il s'agissait d'un individu féminin. Le squelette reposait en procubitus, membres étendus, selon un axe sud-ouest nord-est. Il est à noter que les ossements, déjà très fragmentaires, ont été détruits par de fortes pluies et n'ont pu être prélevés (Pendergast 1990 : 211).

INDIV. - ADULTE_MOYEN F ? Procubitus SO-NE Céram. Lith. Org.

Chrono.	Fonc.	Loc.	N° SEP
			ALH NMI 1
		BE-49/10	
		Zone_E	
		E-49	
	Indetermine		
	Transition		
	Mac		
	Classique_recent		
Cer.	<input type="checkbox"/>	Lith.	<input type="checkbox"/>
		Org.	<input type="checkbox"/>

LISTES INCOMPLETES SI NMI,
MOBIILIER CERAMIQUE, LITHIQUE
ET ORGANIQUE > 3. LE CAS ECHÉANT,
CONSULTER LA BASE DE DONNÉES.

Cette sépulture se situait dans la structure E-49, dont la fonction n'est pas déterminée avec précision. Scellée par le sol de stuc, elle ne présentait pas le moindre aménagement particulier.

Le sujet était une femme d'âge très avancé, présentant une forte arthrose des vertèbres lombaires. Elle reposait en procubitus, membres étendus, selon un axe sud-nord (Pendergast 1990 : 206).

INDIV. - ADULTE_AGE F Procubitus S-N Céram. Lith. Org.

Chrono.	Fonc.	Loc.	N° SEP
			ALH NMI 1
		BE-49/7	
		Zone_E	
		E-49	
	Indetermine		
	Indetermine		
	Pax		
	Classique_recent		
Cer.	Lith.	Org.	

LISTES INCOMPLETES SI NMI,
MOBILIER CERAMIQUE, LITHIQUE
ET ORGANIQUE > 3. LE CAS ECHÉANT,
CONSULTER LA BASE DE DONNÉES.

Cette sépulture se trouvait dans la structure E-49, laquelle n'a pas été suffisamment fouillée pour permettre d'en déterminer la fonction. La fosse ne présentait aucun aménagement particulier et la disparition de la dernière étape de construction prévient toute interprétation quant au moment de sa mise en place.

Le sujet était un adulte, peut-être masculin, très perturbé par le creusement ultérieur d'une fosse à des fins inconnues. Les restes demeurés en place ont cependant permis aux fouilleurs de déterminer que l'individu reposait en décubitus dorsal étendu, selon un axe ouest-est (Pendergast 1990 : 211).

INDIV. - ADULTE_MOYEN M ? DECUBITUS_DOR O-E

Céram.

Lith.

Org.

Chrono.	Fonc.	Loc.	N° SEP
			ALH NMI 2
		BE-49/6	
		Zone_E	
		E-49	
	Indetermine		
	Transition		
	Mac		
	Classique_recent		
Cer.	Lith.	Org.	

LISTES INCOMPLETES SI NMI,
MOBILIER CERAMIQUE, LITHIQUE
ET ORGANIQUE > 3. LE CAS ECHÉANT,
CONSULTER LA BASE DE DONNÉES.

Cette sépulture se trouvait dans la structure E-49, laquelle n'a pas été suffisamment fouillée pour permettre d'en déterminer la fonction. Le sol de stuc couvrirait la sépulture, indiquant sans doute possible un phénomène de transition. La tombe était partiellement délimitée par quelques dalles taillées mais ne présentait aucune couverture.

La sépulture abritait deux individus.

Le sujet A était un sujet en dépôt secondaire, rassemblé sous forme de fagot sur les pieds et les jambes du sujet B. Il s'agissait d'un adulte, potentiellement masculin.

Le sujet B était un adulte reposant en décubitus dorsal, membres étendus selon un axe sud-nord. L'état de conservation de ce second sujet était largement inférieur à celui du sujet A (Pendergast 1990 : 206).

INDIV. A ADULTE M ? INDETERMINE Non_AP

B ADULTE M ? DECUBITUS_DOR S-N

Céram. Bou_Tripode Bol Jaere

Lith.

Org. CUILER Bouque_oreille COQUILLAGE

Chrono.	Fonc.	Loc.	N° SEP
			ALH NMI 1
		BE-49/5	
		Zone_E	
		E-49	
	Indetermine		
	Indetermine		
	Pax		
	Classique_recent		
Cer.	<input type="checkbox"/> Lith.	<input type="checkbox"/> Org.	<input type="checkbox"/> 1

LISTES INCOMPLETES SI NMI,
MOBIILIER CERAMIQUE, LITHIQUE
ET ORGANIQUE > 3. LE CAS ECHÉANT,
CONSULTER LA BASE DE DONNÉES.

INDIV. ADULTE_MOYEN F Procubitus O-E

Céram.

Lith.

Org. PENE OS_IND

Cette sépulture se trouvait dans le remblai de la dernière étape de construction d'E-49. La disparition de celle-ci rend toute interprétation du contexte stratigraphique impossible.

Le sujet était une femme adulte d'âge moyen. Elle reposait en procubitus selon un axe est-ouest. La position du squelette est en revanche plus délicate à interpréter. Selon la description du dépôt, les membres inférieurs auraient pu être en extension, mais à l'exception de la diaphyse du fémur gauche, les ossements étaient absents. Le condyle fémoral droit a été mis au jour à sa place dans l'acetabulum, mais la diaphyse de ce même os était appuyée verticalement contre la paroi est de la fosse (Pendergast 1990 : 210).

Pendergast suggère qu'il puisse s'agir d'une perturbation ultérieure et nous tendrions à aller dans le même sens, bien qu'il mentionne également une éventuelle mutilation préalable du corps pour le faire tenir dans les 89cm de la fosse. Cette seconde proposition semble nettement moins convaincante que la précédente.

Chrono.	Fonc.	Loc.	N° SEP
			ALH NMI 3
		BE-49/4	
		Zone_E	
		E-49	
	Indetermine		
	Indetermine		
	Pax		
	Classique_recent		
Cer.	<input type="checkbox"/> Lith.	<input type="checkbox"/> Org.	<input type="checkbox"/>

LISTES INCOMPLETES SI NMI,
MOBIILIER CERAMIQUE, LITHIQUE
ET ORGANIQUE > 3. LE CAS ECHÉANT,
CONSULTER LA BASE DE DONNÉES.

INDIV. ADULTE_MOYEN F Procubitus O-E

Céram.

Lith.

Org. PENE OS_IND

Cette sépulture se trouvait dans le remblai de la dernière étape de construction d'E-49. La disparition de celle-ci rend toute interprétation du contexte stratigraphique impossible excepté le fait que la fosse recouvrait les étapes précédentes.

Les restes de trois sujets ont été identifiés.

Le sujet A était un adulte reposant en procubitus, membres étendus, selon un axe nord-sud.

Les sujets B et C étaient des immatures âgés de 6 à 8 ans, dont la position n'a pu être déterminée en raison de la mauvaise conservation et de la migration des os durant la décomposition (Pendergast 1990 : 210). Le sujet A reposant sur les deux autres, il est tout à fait envisageable que le poids du corps ait influencé le mouvement des deux autres.

INDIV.

A	ADULTE	M ?	Procubitus	N-S
B	ENFANT_5-9	INDEF	Indetermine	S-N
C	ENFANT_5-9	INDEF	Indetermine	Indeterm

Céram.

Lith.

Org.

Chrono.	Fonc.	Loc.	N° SEP
	Indeterminé	E-49	ALH NMI 1
	Post-abandon	Zone_E	BE-49/3
	Kayab		
	Postclassique		
Cer.	<input type="checkbox"/> Lith.	<input type="checkbox"/> Org.	<input type="checkbox"/>

LISTES INCOMPLETES SI NMI,
MOBILIER CERAMIQUE, LITHIQUE
ET ORGANIQUE > 3. LE CAS ÉCHÉANT,
CONSULTER LA BASE DE DONNÉES.

INDIV. - ADULTE_MOYEN M ? DECUBITUS_DOR S-N

Céram. Lith. Org.

Cette sépulture a été mise en place longtemps après l'effondrement de la structure. Nous ne l'enregistrons que par souci d'exhaustivité. Il s'agissait d'une fosse creusée dans les niveaux d'effondrement d'E-49 et ne présentant aucun aménagement particulier. Le sujet était un adulte d'âge moyen, peut-être masculin, reposant en décubitus dorsal membres étendus, selon un axe sud-nord (Pendergast 1990 : 215).

Chrono.	Fonc.	Loc.	N° SEP
	Indeterminé	E-49	ALH NMI 1
	Post-abandon	Zone_E	BE-49/2
	Kayab		
	Postclassique		
Cer.	<input type="checkbox"/> Lith.	<input type="checkbox"/> Org.	<input type="checkbox"/> 1

LISTES INCOMPLETES SI NMI,
MOBILIER CERAMIQUE, LITHIQUE
ET ORGANIQUE > 3. LE CAS ÉCHÉANT,
CONSULTER LA BASE DE DONNÉES.

INDIV. - ADULTE_MOYEN M ? DECUBITUS_DOR S-N

Céram. Lith. Org.

Cette sépulture a été mise en place longtemps après l'effondrement de la structure. Nous ne l'enregistrons que par souci d'exhaustivité. Il s'agissait d'une fosse creusée dans les niveaux d'effondrement d'E-49, couverte par une série de petites dalles. Le sujet était un adulte en très mauvais état de conservation. Les fragments du crâne se trouvaient à l'extrémité sud de la fosse (Pendergast 1990 : 214).

INDIV. - ADULTE_MOYEN INDETE INDETERMINÉ S-N

Céram. Lith. Org. PERLE COQUILLAGE

Chrono.	Fonc.	Loc.	N° SEP
			ALH NMI 3
		BE-49/1	
		Zone_E	
		E-49	
	Indetermine		
	Transition		
	Muan		
	Classique_recent		

Cette sépulture se situait dans le remblai de construction de l'étape E-49-B et perforait les étapes précédentes. Bien que s'appuyant contre un élément architectural antérieur, la fosse ne présentait pas d'aménagement particulier. Il s'agit à n'en pas douter d'un cas de transition.

Ce dépôt est tout à fait particulier en raison de la présence de deux sujets en position secondaire manifestement associés à un sujet principal.

Les sujets A et B se résumaient à deux crânes appartenant à des sujets d'âge avancé, comme en témoigne le fort taux de résorption alvéolaire. Quelques éléments de squelette postcrânien étaient répartis dans la sépulture, mais les deux crânes avaient été soigneusement disposés sur les genoux de l'individu C. Le sexe de A et B a été déterminé comme masculin et féminin respectivement d'après les caractéristiques crâniennes ; nous préférons les considérer comme indéterminés au vu du peu de fiabilité de la méthode.

Le sujet C était un adulte d'âge avancé et de sexe masculin, reposant en procubitus membres étendus, selon un axe sud-nord (Pendergast 1990 : 208).

Cer. Lith. Org. 2

Il est certain que cette sépulture, qui constitue par ailleurs un cas relativement exceptionnel, obéit à une certaine mise en scène funéraire. A qui ce message était adressé demeure une question en suspens.

LISTES INCOMPLÈTES SI NMI,
MOBIILIER CÉRAMIQUE, LITHIQUE
ET ORGANIQUE > 3. LE CAS ÉCHÉANT,
CONSULTER LA BASE DE DONNÉES.

INDIV.

A	ADULTE_AGE	INDETE	INDETERMINE	INDETERM
B	ADULTE_AGE	INDETE	INDETERMINE	INDETERM
C	ADULTE_AGE	M ?	PROCUBITUS	S-N

Céram.

Lith.

Org.

CRANE	CRANE	OS_HUMAN
CRANE		OS_HUMAN

SEP	N°	Loc.	Fonc.	Chrono.
ALH	NMI 1			
BE-49/9		Zone_E		
E-49/9				
		Indetermine		
		Indetermine		
		Pax		
		Classique_recent		

Cette sépulture se trouvait dans la structure E-49, laquelle n'a pas été suffisamment fouillée pour permettre d'en déterminer la fonction. Il s'agissait d'une simple fosse dans le remblai de construction, sans aménagement d'aucune sorte.

Le sujet, mal conservé, était un adulte peut-être féminin, reposant en procubitus membres étendus, selon un axe sud-nord (Pendergast 1990 : 211).

Cer. 1 Lith. Org. 1

LISTES INCOMPLÈTES SI NMI,
MOBIILIER CÉRAMIQUE, LITHIQUE
ET ORGANIQUE > 3. LE CAS ÉCHÉANT,
CONSULTER LA BASE DE DONNÉES.

INDIV.

-	ADULTE_AGE	F ?	PROCUBITUS	S-N
---	------------	-----	------------	-----

Céram.

Boi.

Lith.

Org.

BOUCLE_OREILLE	COQUILLAGE
----------------	------------

N° SEP	ALH	NMI 1			
	BE-5/5				
Loc.	Zone_E	E-5			
Fonc.	Indetermine				
	Fondation				
Chrono.	Ceh				
	Classique_ancien				
Cer.	2	Lith.	1	Org.	

LISTES INCOMPLETES SI NMI,
MOBIILIER CERAMIQUE, LITHIQUE
ET ORGANIQUE > 3. LE CAS ÉCHÉANT,
CONSULTER LA BASE DE DONNÉES.

Tout comme sa voisine la sépulture E-5/4, cette tombe était installée dans un sol d'argile noire et couverte de dalles de pierre elles-mêmes scellées par un sol de stuc sans intrusion visible. Un espace vide de 18cm subsistait lorsque la sépulture a été ouverte. Les tombes 4 et 5 sont forcément simultanées, de par leur position stratigraphique sous un même sol non perforé.
Le sujet était un immature (enfant ou jeune subadulte) mal conservé, reposant en procubitus membres étendus selon un axe sud-nord (Pendergast 1990 : 59).

INDIV.	-	IMMATURE_IND	INDETE	PROCUBITUS	S-N	
Céram.		Bol		SHOE_POT		
Lith.		LAME		OSSEMENT		
Org.						

N° SEP	ALH	NMI 1			
	BE-5/4				
Loc.	Zone_E	E-5			
Fonc.	Indetermine				
	Fondation				
Chrono.	Ceh				
	Classique_ancien				
Cer.	4	Lith.	2	Org.	

LISTES INCOMPLETES SI NMI,
MOBIILIER CERAMIQUE, LITHIQUE
ET ORGANIQUE > 3. LE CAS ÉCHÉANT,
CONSULTER LA BASE DE DONNÉES.

Cette sépulture se trouvait dans le niveau le plus profond de la plateforme E-5, une terre argileuse noire qui a servi à niveler l'espace avant la construction. Ce niveau était scellé par un sol de stuc intact, démontrant l'installation contemporaine des sépultures E-5/4 et E-5/5, durant les travaux de construction. La sépulture 4 était une simple fosse couverte au moyen de dalles.
Le sujet était en très mauvais état : il s'agissait d'un adulte orienté sud-nord, mais l'état des ossements n'a pas permis de déterminer sa position exacte et moins encore son sexe (Pendergast 1990 : 58).

INDIV.	-	ADULTE	INDETE	INDETERMINE	S-N	
Céram.		Bol		PERLE	JADRITE	
Lith.		PERLE		JADRITE		
Org.						

Chrono.	Fonc.	Loc.	N° SEP
	Indeterminine	E-5	ALH NMI 1
	Transition		BE-5/3
	Muan		Zone_E
	Classique_recent		
Cer.	Lith.	1	Org. 2

LISTES INCOMPLETES SI NMI,
MOBILIER CERAMIQUE, LITHIQUE
ET ORGANIQUE > 3. LE CAS ECHÉANT,
CONSULTER LA BASE DE DONNÉES.

INDIV. - ADULTE_MOYEN M ? Decubitus_dor N-S

Céram.

Lith. LAME OSIDRIENNE

Org. INDETERMININE COQUILLAGE
DISQUE COQUILLAGE

Le sujet était un adulte d'âge avancé, peut-être masculin, reposant en décubitus dorsal étendu selon un axe nord-sud (Pendergast 1990 : 61).

Chrono.	Fonc.	Loc.	N° SEP
	Indeterminine	E-5	ALH NMI 1
	Transition		BE-5/2
	Muan		Zone_E
	Classique_recent		
Cer.	Lith.		Org.

LISTES INCOMPLETES SI NMI,
MOBILIER CERAMIQUE, LITHIQUE
ET ORGANIQUE > 3. LE CAS ECHÉANT,
CONSULTER LA BASE DE DONNÉES.

INDIV. - ADULTE_AGE F ? Decubitus_dor N-S

Céram.

Lith.

Org.

Cette sépulture se trouvait dans la dernière étape de construction de la structure E-5. Il s'agissait d'une simple fosse, en partie couverte par de dalles de pierre. Bien que le sol au-dessus ne soit pas conservé, sa profondeur suggère une mise en place au cours de la construction, tout comme les deux autres tombes découvertes dans ce contexte. Cet état de fait suggère un dépôt simultané des trois individus.

Le sujet était un adulte d'âge avancé, peut-être féminin, reposant en décubitus dorsal étendu selon un axe nord-sud (Pendergast 1990 : 61).

Chrono.	Fonc.	Loc.	N° SEP
	Indetermine	E-5	ALH NMI 1
	Transition		BE-5/1
	Muan		Zone_E
	Classique_recent		
Cer.	<input type="checkbox"/> Lith.	<input type="checkbox"/> Org.	

LISTES INCOMPLETES SI NMI,
MOBIILIER CERAMIQUE, LITHIQUE
ET ORGANIQUE > 3. LE CAS ECHEANT,
CONSULTER LA BASE DE DONNEES.

INDIV. - ADULTE_AGE F ? DECUBITUS_DOR N-S

Ceram.

Lith.

Org.

Cette sépulture se trouvait dans la dernière étape de construction de la structure E-5. Il s'agissait d'une simple fosse sans aménagement particulier. Bien que le sol au-dessus ne soit pas conservé, sa profondeur suggère une mise en place au cours de la construction, tout comme les deux autres tombes découvertes dans ce contexte. Cet état de fait suggère un dépôt simultané des trois individus. Le sujet était un adulte d'âge avancé, peut-être féminin, reposant en décubitus dorsal étendu selon un axe nord-sud (Pendergast 1990 : 61).

Chrono.	Fonc.	Loc.	N° SEP
	Indetermine	E-50	ALH NMI 1
	Indetermine		BE-50/17
	Pax		Zone_E
	Classique_recent		
Cer.	<input type="checkbox"/> Lith.	<input type="checkbox"/> Org.	

LISTES INCOMPLETES SI NMI,
MOBIILIER CERAMIQUE, LITHIQUE
ET ORGANIQUE > 3. LE CAS ECHEANT,
CONSULTER LA BASE DE DONNEES.

INDIV. - ADULTE_AGE F ? DECUBITUS_DOR N-S

Ceram.

Lith.

Org.

Ce dépôt se trouvait directement dans le remblai sous la structure E-50, étape 1st-A. Aucun aménagement n'isolait l'individu du remblai environnant. Le sujet était un immature âgé de 5 à 9 ans, reposant en procubitus membres étendus, selon un axe est-ouest (Pendergast 1990 : 224).

Chrono.	Fonc.	Loc.	N° SEP
	Indetermine	E-50	ALH NMI 1
	Indetermine		BE-50/17
	Pax		Zone_E
	Classique_recent		
Cer.	<input type="checkbox"/> Lith.	<input type="checkbox"/> Org.	

LISTES INCOMPLETES SI NMI,
MOBIILIER CERAMIQUE, LITHIQUE
ET ORGANIQUE > 3. LE CAS ECHEANT,
CONSULTER LA BASE DE DONNEES.

INDIV. - ENFANT_5-9 INDEFI PROCUBITUS E-O

Ceram.

Lith.

Org.

Chrono.	Fonc.	Loc.	N° SEP
			ALH NMI 1
			BE-50/16
		Zone_E	E-50
	Indetermine		
	Indetermine		
	Pax		
	Classique_recent		
Cer.	<input type="checkbox"/> Lith.	<input type="checkbox"/> Org.	<input type="checkbox"/>

Cette sépulture était une ciste aménagée avec les pierres du remblai même. Son terminus post-quem correspond à la mise en place de l'étape E-50-1st-A.
Le sujet était un immature âgé de 6 à 12 ans, reposant en procubitus selon un axe sud-nord, membres étendus (Pendergast 1990 : 224).

LISTES INCOMPLÈTES SI NMI,
MOBILIER CÉRAMIQUE, LITHIQUE
ET ORGANIQUE > 3. LE CAS ÉCHÉANT,
CONSULTER LA BASE DE DONNÉES.

INDIV. - IMMATURE_IND IndETE Procubitus S-N
Céram. Lith. Org.

Chrono.	Fonc.	Loc.	N° SEP
			ALH NMI 1
			BE-50/15
		Zone_E	E-50
	Indetermine		
	Indetermine		
	Pax		
	Classique_recent		
Cer.	<input type="checkbox"/> Lith.	<input type="checkbox"/> Org.	<input type="checkbox"/> 4

Cette sépulture était une fosse rectangulaire, bien visible au travers du sol 3 de E-50. Elle n'était pas délimitée ni couverte. Sa mise en place se situe entre la fin de l'occupation de l'étape à laquelle le sol 3 est associé et l'étape 1st-A.
Le sujet était exceptionnellement bien conservé, pour des raisons peu déterminables. Il s'agissait d'un adulte d'âge très avancé, de sexe masculin. Il reposait en procubitus membres étendus, selon un axe sud-nord. La mandibule présentait une perte des molaires antérieures mortem avec résorption alvéolaire ; les vertèbres montraient une arthrose importante (Pendergast 1990 : 224).

LISTES INCOMPLÈTES SI NMI,
MOBILIER CÉRAMIQUE, LITHIQUE
ET ORGANIQUE > 3. LE CAS ÉCHÉANT,
CONSULTER LA BASE DE DONNÉES.

INDIV. - ADULTE_AGE M Procubitus S-N
Céram. Jarre Bou Lith. Lame Obsidienne Org. Turbivela_Angua Coquillage
Spatule Coquillage Pendentif Coquillage

N° SEP	ALH	NMI	1
BE-50/14	Cette sépulture, partiellement délimitée par des pierres, était installée dans le remblai de construction de l'étape E-50-1st-A. Aucun système de couverture n'avait été mis en place.		
Loc.	E-50		
Fonc.	Indetermine		
Chrono.	Pax		
Classique_recent	Classique_recent		
Cer.	Lith. <input type="checkbox"/> 1 Org. <input type="checkbox"/>		

LISTES INCOMPLETES SI NMI,
MOBIlier CERAMIQUE, LITHIQUE
ET ORGANIQUE > 3. LE CAS ÉCHÉANT,
CONSULTER LA BASE DE DONNÉES.

INDIV.

- ENFANT_1-4

INDETE

DECUBITUS_DOR

S-N

Céram.

Lith.

LAME

OSSIDRIENNE

Org.

Cette sépulture se trouvait dans le remblai de l'étape 1st-A et ne présentait aucun aménagement.

Le sujet était un immature âgé de 8 à 10 ans, reposant en procubitus selon un axe sud-nord, membres étendus (Pendergast 1990 : 223). Remarquons que cet immature a reçu un traitement identique à celui d'un adulte, ce qui peut constituer un indice quant à la période d'intégration des enfants dans la société adulte parmi les mayas.

N° SEP	ALH	NMI	1
BE-50/13	Le sujet était un immature âgé de 8 à 10 ans, reposant en procubitus selon un axe sud-nord, membres étendus (Pendergast 1990 : 223). Remarquons que cet immature a reçu un traitement identique à celui d'un adulte, ce qui peut constituer un indice quant à la période d'intégration des enfants dans la société adulte parmi les mayas.		
Loc.	E-50		
Fonc.	Indetermine		
Chrono.	Pax		
Classique_recent	Classique_recent		
Cer.	Lith. <input type="checkbox"/> 1 Org. <input type="checkbox"/>		

LISTES INCOMPLETES SI NMI,
MOBIlier CERAMIQUE, LITHIQUE
ET ORGANIQUE > 3. LE CAS ÉCHÉANT,
CONSULTER LA BASE DE DONNÉES.

INDIV.

- ENFANT_5-9

INDETE

PROCUBITUS

S-N

Céram.

Plat

Lith.

Org.

ADONNO

COQUILLAGE

N° SEP	ALH	NMI	1
BE-50/12			
Loc.	Zone_E		
E-50			
Fonc.	Indetermine		
	Indetermine		
	Pax		
Chrono.	Classique_recent		
Cer.	2	Lith.	2
		Org.	

Ce dépôt ne saurait être considéré comme une sépulture à part entière ; il est plus probablement dédicatoire. Il s'agissait d'une simple fosse dans le remblai de construction, comblée toutefois avec un sédiment différent de l'enceissant. Elle contenait deux bols ainsi que les restes en dépôt secondaire d'un immature âgé de 4 ans tout au plus, lesquels se résumaient à quelques vertèbres et un fémur (Pendergast 1990 : 219).

LISTES INCOMPLÈTES SI NMI,
MOBIILIER CÉRAMIQUE, LITHIQUE
ET ORGANIQUE > 3. LE CAS ÉCHÉANT,
CONSULTER LA BASE DE DONNÉES.

INDIV.

- ENFANT_1-4 INDEFTE INDEFINIME Non_ap

Céram.

Bol Bol

Lith.

LAME OBSIDIENNE
LAME OBSIDIENNE

Org.

N° SEP	ALH	NMI	1
BE-50/11			
Loc.	Zone_E		
E-50			
Fonc.	Indetermine		
	Transition		
	Pax		
Chrono.	Classique_recent		
Cer.		Lith.	1
		Org.	

Cette sépulture située dans le remblai était partiellement délimitée par des pierres de même nature que celles du remblai, ce qui suggérerait une mise en place au cours des travaux de transformation. Aucun aménagement ne venait en revanche la recouvrir. le sujet était une femme d'âge avancé, reposant en procubitus selon un axe sud-est nord-ouest. L'avant-bras droit était ramené devant la face, le gauche en travers du thorax, les jambes croisées (Pendergast 1990 : 223). Ce sujet a une position plus tordue qu'à l'accoutumée, mais le pourquoi de cette variation mineure demeure obscur.

LISTES INCOMPLÈTES SI NMI,
MOBIILIER CÉRAMIQUE, LITHIQUE
ET ORGANIQUE > 3. LE CAS ÉCHÉANT,
CONSULTER LA BASE DE DONNÉES.

INDIV.

- ADULTE_MOYEN F Procubitus SE:NO

Céram.

Lith.

LAME OBSIDIENNE

Org.

Chrono.	Fonc.	Loc.	N° SEP
			ALH NMI 1
			BE-50/10
		E-50	Zone_E
	Indetermine		
	Indetermine		
	Pax		
	Classique_recent		
Cer.	1	Lith.	1
		Org.	2

Ce dépôt se trouvait dans le remblai de construction de E-50-1st-A et ne présentait pas d'aménagement particulier.

Le sujet était un immature âgé de 14 à 18 ans. Il reposait en procutitus, membres étendus, selon un axe est-ouest. Il est intéressant de signaler la présence de nombreuses perles de coquillage réparties au niveau du bassin et des fémurs, qui suggère selon Pendergast la présence d'un tissu, peut-être une jupe ou un pagne, orné de ces éléments (Pendergast 1990 : 223).

INDIV.	ADO_15-18	INDETE	PROCURTUS	E-O	FIGURINE	Lith.	PERLE	JADITE	Org.	PERLE	PERLE	COQUILLAGE
-												

Céram.

PERLE
PERLE
COQUILLAGE

Chrono.	Fonc.	Loc.	N° SEP
			ALH NMI 1
			BE-50/9
		E-50	Zone_E
	Indetermine		
	Transition		
	Pax		
	Classique_recent		
Cer.	2	Lith.	
		Org.	

Cette sépulture se trouvait dans le remblai de construction de l'étape 1st-A. Il ne s'agissait que de quelques fragments éparés, dont la disposition laisse supposer qu'il s'agissait d'un dépôt primaire. Les restes étaient ceux d'un jeune immature ; il n'a pas été possible d'en tirer plus d'informations (Pendergast 1990 : 222).

La description indique également que l'association directe entre les récipients et les ossements n'est pas avérée, mais que leur disposition ne correspond pas à celle d'une cache pour autant.

INDIV.	IMMATURE_IND	INDETE	INDETERMINE	INDETERM	Céram.	Plat	Bol	Lith.	Org.
-									

Céram.

Plat
Bol

LISTES INCOMPLETES SI NMI,
MOBILIER CÉRAMIQUE, LITHIQUE
ET ORGANIQUE > 3. LE CAS ÉCHÉANT,
CONSULTER LA BASE DE DONNÉES.

N° SEP	ALH	NMI	1
BE-50/8			
Loc.	Zone_E		
	E-50		
Fonc.	Indetermine		
	Transition		
	Pax		
Chrono.	Classique_recent		
Cer.	<input type="checkbox"/> Lith.	<input type="checkbox"/> Org.	<input type="checkbox"/>

Ce dépôt se trouvait au pied de l'escalier menant à la plateforme basale d'E-50-1st-A. Il a été impossible aux fouilleurs de déterminer s'il s'agissait d'un dépôt primaire ou secondaire. Les os, qui appartenaient à un jeune immature, étaient trop fragmentés pour en tirer plus d'informations (Pendergast 1990 : 222).

LISTES INCOMPLETES SI NMI,
MOBIILIER CÉRAMIQUE, LITHIQUE
ET ORGANIQUE > 3. LE CAS ÉCHÉANT,
CONSULTER LA BASE DE DONNÉES.

INDIV.

- IMMATURE_IND INDETE INDETERMINE INDETERM

Céram.

Lith.

Org.

N° SEP	ALH	NMI	1
BE-50/7			
Loc.	Zone_E		
	E-50		
Fonc.	Indetermine		
	Indetermine		
	Pax		
Chrono.	Classique_recent		
Cer.	<input type="checkbox"/> 1 Lith.	<input type="checkbox"/> Org.	<input type="checkbox"/>

Cette sépulture se trouvait dans le remblai sous le sol 3, mais son attribution à cette phase plutôt qu'à la suivante n'est pas absolument certaine. Il s'agissait d'une simple fosse sans aménagement particulier.
Le sujet était un jeune adulte de sexe féminin, reposant en décubitus dorsal membres étendus, selon un axe est-ouest (Pendergast 1990 : 219).

LISTES INCOMPLETES SI NMI,
MOBIILIER CÉRAMIQUE, LITHIQUE
ET ORGANIQUE > 3. LE CAS ÉCHÉANT,
CONSULTER LA BASE DE DONNÉES.

INDIV.

- ADULTE_JEUNE F ? DECUBITUS_DOR E-O

Céram.

JARRE

Lith.

Org.

Chrono.	Fonc.	Loc.	N° SEP
	Indeterminé	E-50	ALH NMI 1
	Transition		BE-50/6
	Pax		Zone_E
	Classique_recent		

Cette sépulture se trouvait dans le remblai de l'une des étapes anciennes de E-50. Elle ne présentait pas d'aménagement particulier, excepté une grosse pierre non taillée placée sur le crâne. le sujet était un immature âgé de 4 ans (âge dentaire + stades de synostose), reposant en décubitus dorsal selon un axe ouest-est, membres étendus (Pendergast 1990 : 218).

Cer. 1 Lith. 2 Org.

LISTES INCOMPLÈTES SI NMI,
MOBILIER CÉRAMIQUE, LITHIQUE
ET ORGANIQUE > 3. LE CAS ÉCHÉANT,
CONSULTER LA BASE DE DONNÉES.

INDIV. - ENFANT_1-4 INDEFTE DECUBITUS_DOR O-E Céram. Plat Lith. LAME OSSEUSE PERLE JADITE Org.

Chrono.	Fonc.	Loc.	N° SEP
	Indeterminé	E-50	ALH NMI 1
	Transition		BE-50/5
	Pax		Zone_E
	Classique_recent		

Cette sépulture a été attribuée à l'étape 1st-A car il s'agit de son terminus post- quem, mais il est possible qu'elle soit légèrement antérieure à cette date. Le corps avait été déposé directement sur un niveau de sol antérieur (sol 5), aucune délimitation ne venant marquer de limite particulière.

Le sujet, un adulte d'âge moyen, de sexe probablement masculin, reposait en procubitus selon un axe sud-nord. Les mains étaient croisées sur le pelvis (Pendergast 1990 : 222).

Cer. 1 Lith. Org.

LISTES INCOMPLÈTES SI NMI,
MOBILIER CÉRAMIQUE, LITHIQUE
ET ORGANIQUE > 3. LE CAS ÉCHÉANT,
CONSULTER LA BASE DE DONNÉES.

INDIV. - ADULTE_MOYEN M ? Procubitus S-N Céram. Plat Lith. Org.

N° SEP	ALH	NMI	2
BE-50/4			
Zone_E			
E-50			
Fonc.	Indetermine		
Chrono.	Transition		
	Pax		
	Classique_recent		
Cer.	<input type="checkbox"/> 1	<input type="checkbox"/> Lith.	<input type="checkbox"/> Org.

Cette sépulture était une entaille rectangulaire et profonde, atteignant presque les premiers sols de construction. Elle a été associée à l'étape 1st-A qui constitue des terminus post quem, mais il est possible qu'elle soit associée à une étape antérieure.

Le sujet reposait en procubitibus, membres étendus, selon un axe est-ouest (Pendergast 1990 : 222). Il s'agissait d'un jeune adulte, peut-être féminin. L'étude en laboratoire a révélé la présence d'ossements appartenant à un second sujet adulte, pour lequel aucune information n'est disponible.

LISTES INCOMPLÈTES SI NMI,
MOBILIER CÉRAMIQUE, LITHIQUE
ET ORGANIQUE > 3. LE CAS ÉCHÉANT,
CONSULTER LA BASE DE DONNÉES.

INDIV. - ADULTE_JEUNE F ? Procubitibus EO Shoe_pot Lith. Org.

N° SEP	ALH	NMI	1
BE-50/3			
Zone_E			
E-50			
Fonc.	Indetermine		
Chrono.	Indetermine		
	Pax		
	Classique_recent		
Cer.	<input type="checkbox"/> Lith.	<input type="checkbox"/> Org.	<input type="checkbox"/>

Ce dépôt secondaire se trouvait dans le remblai de construction de l'étape E-50-1st-A. Les ossements, en très mauvais état, avaient été déposés directement dans le remplissage sans le moindre aménagement ; la description indique qu'il pourrait s'agir d'un sujet féminin (Pendergast 1990 : 222).

LISTES INCOMPLÈTES SI NMI,
MOBILIER CÉRAMIQUE, LITHIQUE
ET ORGANIQUE > 3. LE CAS ÉCHÉANT,
CONSULTER LA BASE DE DONNÉES.

INDIV. - ADULTE F ? Indetermine Indeterm Céram. Lith. Org.

Chrono.	Fonc.	Loc.	N° SEP
	Indetermine	E-50	ALH NMI 1
	Indetermine		BE-50/2
	Pax		Zone_E
	Classique_recent		

Cette sépulture se trouvait dans le remblai de construction de l'étape 1st-A. Le fond était constitué de grosses pierres tandis que d'autres plus petites étaient disposées sur le cadavre, le tout étant pris une terre blanche très calcaire (peut-être du sascab).
Le sujet était un adulte, peut-être masculin, reposant en procubitus selon un axe ouest-est (Pendergast 1990 : 222).

LISTES INCOMPLETES SI NMI,
MOBILIER CÉRAMIQUE, LITHIQUE
ET ORGANIQUE > 3. LE CAS ÉCHÉANT,
CONSULTER LA BASE DE DONNÉES.

INDIV. - ADULTE M ? Procubitus O-E Jarre Lith. Org. Aiguille Os_ind

Chrono.	Fonc.	Loc.	N° SEP
	Indetermine	E-50	ALH NMI 1
	Indetermine		BE-50/1
	Pax		Zone_E
	Classique_recent		

Les fouilleurs supposent qu'il s'agit d'un dépôt secondaire ; les ossements étaient éparés mais quelques vertèbres lombaires et thoraciques étaient en connexion. Le crâne et la mandibule étaient en bon état excepté la partie antérieure et la face, suggérant selon Pendergast que le sujet reposait à l'origine en procubitus (Pendergast 1990 : 220). L'absence de détails supplémentaires ne permet pas de pousser le raisonnement au-delà de ce constat.

LISTES INCOMPLETES SI NMI,
MOBILIER CÉRAMIQUE, LITHIQUE
ET ORGANIQUE > 3. LE CAS ÉCHÉANT,
CONSULTER LA BASE DE DONNÉES.

INDIV. - ADULTE M ? Indetermine Non_ap Céram. Lith. Org.

N° SEP	ALH	NMI 2
BE-51/2		
Loc.	Zone_E	
E-51		
Fonc.	Residentiel_habitat	
	Transition	
Chrono.	Pax	
	Classique_recent	
Cer.	2	Lith. 2 Org.

LISTES INCOMPLETES SI NMI,
MOBIILIER CERAMIQUE, LITHIQUE
ET ORGANIQUE > 3. LE CAS ECHÉANT,
CONSULTER LA BASE DE DONNÉES.

Bien que cette sépulture ait abrité deux sujets, il est possible qu'il s'agisse en fait de deux inhumations, l'une ayant été perturbée par l'autre puis remise en place. La tombe en elle-même était une simple fosse perforant le sol 2, sans aucun aménagement particulier.

Le sujet A était un adulte masculin d'âge avancé. Ainsi que nous l'évoquions plus haut, il peut s'agir d'un dépôt perturbé ou d'une inhumation secondaire. La présence de segments en connexion anatomique, notamment l'avant-bras droit dans son intégralité, ferait plutôt pencher la balance en faveur de la première hypothèse. Dans le cas contraire, il convient de s'interroger sur la réouverture et le prélèvement d'éléments dans une tombe suffisamment récente pour que le sujet présente encore des connexions.

Le sujet B était un adulte, peut-être féminin, reposant en décubitus dorsal membres étendus selon un axe est-ouest. L'état de conservation de ce second sujet était bien inférieur à l'individu A (Pendergast 1990 : 234).

INDIV.

A	ADULTE_AGE	M	INDEFINIE	Non_AP	Tesson	LAME	Silex
B	ADULTE	F ?	DECUBITUS_DOR	E-O	JARRE	LAME	OSIDRIENNE

Céram.

Lith.

Org.

Cette sépulture se trouvait dans le remblai de construction de la plateforme E-51. Délimitée par des pierres et partiellement couverte par une seule dalle, elle était scellée par le sol 3. Il s'agit donc d'un cas de transition. La sépulture avait été endommagée par l'effondrement de l'escalier ouest, qui se trouvait à proximité.

Le sujet était un adulte, peut-être masculin, reposant en procubitus membres étendus, selon un axe ouest-est (Pendergast 1990 : 230). La mise en place de cette sépulture a été accompagnée par celle d'une cache à proximité, extrêmement bien fournie.

N° SEP	ALH	NMI 1
BE-51/1		
Loc.	Zone_E	
E-51		
Fonc.	Public	
	Transition	
Chrono.	Pax	
	Classique_recent	
Cer.	Lith.	Org. 1

LISTES INCOMPLETES SI NMI,
MOBIILIER CERAMIQUE, LITHIQUE
ET ORGANIQUE > 3. LE CAS ECHÉANT,
CONSULTER LA BASE DE DONNÉES.

INDIV.

-	ADULTE	M ?	Procubitus	O-E	Lith.	Org.	Boucle_oreille	Coquilage
----------	---------------	------------	-------------------	------------	--------------	-------------	-----------------------	------------------

Céram.

N° SEP
ALH NMI 1
BE-54/12
Zone_E
E-54
 Cette fosse sans aucun aménagement particulier avait été creusée dans le remblai de construction de l'étape 1st-A. Il ne subsistait de l'individu que les tibias, fibulas ainsi que quelques phalanges. La position de ces restes suggère un dépôt en décubitus dorsal étendu selon un axe est-ouest (Pendergast 1990 : 149).

Fonc.
 Residential_habitat
 Transition
 Pax
Chrono.
 Classique_recent

Cer. **Lith.** **Org.**

LISTES INCOMPLETES SI NMI,
 MOBILIER CERAMIQUE, LITHIQUE
 ET ORGANIQUE > 3. LE CAS ÉCHÉANT,
 CONSULTER LA BASE DE DONNÉES.

INDIV. - **ADULTE** **INDETE** **INDETERMINE** **EO**
Céram.

Lith. **Org.**

N° SEP
ALH NMI 1
BE-54/11
Zone_E
E-54
 Cette sépulture se trouvait dans le remblai du mur ouest de la pièce 2. Elle était délimitée par des dalles de pierre grossièrement taillées, mais aucune couverture ne venait la sceller. Elle abritait les restes d'un sujet adulte d'âge avancé, peut-être féminin, reposant en décubitus dorsal étendu selon un axe sud-nord. Deux bols de céramique venaient recouvrir le crâne, chacun d'un côté. Cette disposition demeure exceptionnelle (Pendergast 1990 : 148).

Fonc.
 Residential_habitat
 Transition
 Pax
Chrono.
 Classique_recent

Cer. **Lith.** **Org.**

LISTES INCOMPLETES SI NMI,
 MOBILIER CERAMIQUE, LITHIQUE
 ET ORGANIQUE > 3. LE CAS ÉCHÉANT,
 CONSULTER LA BASE DE DONNÉES.

INDIV. - **ADULTE** **AGE** **F ?** **DECUBITUS_DOR** **S-N**
Céram.

Bol **Bol** **Lith.** **Org.** **ADONNO** **COQUILLAGE**

Chrono.	Fonc.	Loc.	N° SEP
			ALH NMI 1
		BE-54/10	
		Zone_E	
		E-54	
	Residentiel_habitat		
	Indetermine		
	Pax		
	Classique_recent		
Cer.	<input type="checkbox"/> Lith.	<input checked="" type="checkbox"/> 2	<input type="checkbox"/> Org.

Cette sépulture se trouvait dans le remblai sous la pièce 2. Il s'agissait d'une fosse délimitée par des dalles taillées disposées de chant. Une seule dalle de couverture se trouvait à hauteur du crâne.

Le sujet était un immature âgé de 3 à 4 ans, reposant en décubitus dorsal membres étendus, selon un axe sud-nord. Les ossements étaient en très mauvais état (Pendergast 1990 : 148).

Chrono.	Fonc.	Loc.	N° SEP
			ALH NMI 2
		BE-54/9	
		Zone_E	
		E-54	
	Residentiel_ceremon		
	Occupation		
	Pax		
	Classique_recent		
Cer.	<input type="checkbox"/> Lith.	<input checked="" type="checkbox"/> 2	<input type="checkbox"/> Org.

Cette sépulture, si elle ne présente aucun aménagement particulier, était en revanche particulièrement riche du point de vue du contenu. Il s'agissait d'une fosse ovale perforée dans le sol de la pièce 2, intrusion qui fut ensuite rebouchée par une réfection du sol de la pièce. Nous pouvons donc la considérer comme une sépulture d'occupation.

La fosse abritait deux sujets A et B.

Le sujet A était un individu très âgé de sexe probablement masculin, reposant en décubitus dorsal étendu selon un axe ouest-est.

Le sujet B était un immature âgé de 3 ans au plus, déposé en décubitus dorsal probablement étendu bien que les os aient été en particulièrement mauvais état (Pendergast 1990 : 150).

La sépulture regorgeait de mobilier lithique, essentiellement des excentriques anthropomorphes ou zoomorphes ainsi que des demi-lunes dentelées. Deux aiguillons de rale ont également été mis au jour accompagnés de griffes d'oiseau (Pandion haliaetus). Enfin, quatre stactites venaient compléter ce dépôt. Nous serions tentés de reconnaître dans ce mobilier, associé entièrement à l'individu, les composants d'un cosmogramme - en particulier les griffes d'oiseau et les stactites renvoyant aux cleux et au monde souterrain, respectivement. La présence d'un tel mobilier funéraire demeure cependant rare, et soulève selon nous la question du lien entre les deux sujets.

LISTES INCOMPLÈTES SI NMI,
MOBILIER CÉRAMIQUE, LITHIQUE
ET ORGANIQUE > 3. LE CAS ÉCHÉANT,
CONSULTER LA BASE DE DONNÉES.

INDIV.	A	B	M ?	O-E	Céram.	Tesson	Lith.	Silex	Org.
	ADULTE_AGE	ENFANT_1-4	INDITE	O-E			EXCENTRIQUE	SILEX	ARGILLE
	DECURBUS_DOR	DECURBUS_DOR		O-E			EXCENTRIQUE	OSIDIENNE	PENDENTIF
							EXCENTRIQUE	CALCAIOME	GRIFFE_OISEAU
									ARGILLON_RARE
									COQUILLAGE
									OS_ANIMAL

Chrono.	Fonc.	Loc.	N° SEP
			ALH NMI 1
			BE-54/8
		E-54	Zone_E
	Residentiel_habitat		
	Transition		
	Pax		
	Classique_recent		
Cer.	<input type="checkbox"/>	Lith.	<input type="checkbox"/>
		Org.	<input type="checkbox"/>

LISTES INCOMPLETES SI NMI,
MOBIILIER CERAMIQUE, LITHIQUE
ET ORGANIQUE > 3. LE CAS ECHEANT,
CONSULTER LA BASE DE DONNEES.

INDIV. - IMMATURE_IND INDEFTE INDEFINIME N-S

Ceram.

Lith.

Org.

Ce dépôt se trouvait dans le remblai juste sous le sol de la pièce 2 et partiellement pris dans le stuc. Le sujet était un immature âgé de 0 à 6 ans, ce qui nous conduit à le placer parmi les indéterminés considérant que la dentition déciduale était complète. Les ossements se résument à des fragments de crâne et de mandibule (Pendergast 1990 : 148).

Chrono.	Fonc.	Loc.	N° SEP
			ALH NMI 1
			BE-54/7
		E-54	Zone_E
	Residentiel_habitat		
	Indetermine		
	Pax		
	Classique_recent		
Cer.	<input type="checkbox"/>	Lith.	<input type="checkbox"/>
		Org.	<input type="checkbox"/>

LISTES INCOMPLETES SI NMI,
MOBIILIER CERAMIQUE, LITHIQUE
ET ORGANIQUE > 3. LE CAS ECHEANT,
CONSULTER LA BASE DE DONNEES.

INDIV. - IMMATURE_IND INDEFTE INDEFINIME N-S

Ceram.

Lith.

Org.

Ce dépôt ne saurait être considéré comme une sépulture. Il s'agit en effet d'une simple petite fosse de 25cm de diamètre environ, contenant quelques fragments d'os appartenant à un très jeune enfant voire un périnatal, ainsi qu'un pendentif de jadéite sculpté en forme de personnage agenouillé et deux perles de spondyle. Par conséquent, ce dépôt peut constituer aussi bien une cache qu'une sépulture (Pendergast 1990 : 148).

Chrono.	Fonc.	Loc.	N° SEP
			ALH NMI 1
			BE-54/7
		E-54	Zone_E
	Residentiel_habitat		
	Indetermine		
	Pax		
	Classique_recent		
Cer.	<input type="checkbox"/>	Lith.	<input type="checkbox"/>
		Org.	<input type="checkbox"/>

LISTES INCOMPLETES SI NMI,
MOBIILIER CERAMIQUE, LITHIQUE
ET ORGANIQUE > 3. LE CAS ECHEANT,
CONSULTER LA BASE DE DONNEES.

INDIV. - PERINATAL INDEFTE INDEFINIME Non_AP

Ceram.

Lith. PENDENTIF JADEITE

Org. PERLE COQUILLAGE

Chrono.	Fonc.	Loc.	N° SEP
			ALH NMI 2
		BE-54/6	
		Zone_E	
		E-54	
	Residentiel_habitat		
	Indetermine		
	Pax		
	Classique_recent		
Cer.	<input type="checkbox"/>	Lith.	<input type="checkbox"/>
		Org.	<input type="checkbox"/>

LISTES INCOMPLETES SI NMI,
MOBIILIER CERAMIQUE, LITHIQUE
ET ORGANIQUE > 3. LE CAS ECHEANT,
CONSULTER LA BASE DE DONNEES.

Cette sépulture située sous la pièce 1 était partiellement délimitée par des dalles de pierre et ne comprenait aucun système de couverture.
Bien que les fouilleurs n'aient observé qu'un individu, les analyses postérieures ont mis en évidence la présence de deux personnes dans la fosse.
Le sujet A était un individu d'âge très avancé reposant en décubitus dorsal, membres étendus, selon un axe ouest-est. Le crâne, les humérus, les vertèbres cervicales et thoraciques supérieures, les extrémités distales des tibias et fibulas ainsi que les phalanges étaient tous absents. Les os coxaux étaient en revanche bien préservés et ont permis de déterminer le sexe, masculin.
Le sujet B, identifié comme un adulte, n'est pas décrit outre mesure (Pendergast 1990 : 148).

INDIV.
 A ADULTE_MOYEN M ? DECUBITUS_DOR O-E
 B ADULTE INDEFTE INDEFINIE INDEFINIE
Céram.
 Lith.
 Org.

Chrono.	Fonc.	Loc.	N° SEP
			ALH NMI 1
		BE-54/5	
		Zone_E	
		E-54	
	Residentiel_habitat		
	Indetermine		
	Pax		
	Classique_recent		
Cer.	<input type="checkbox"/>	Lith.	<input type="checkbox"/>
		Org.	<input type="checkbox"/>

LISTES INCOMPLETES SI NMI,
MOBIILIER CERAMIQUE, LITHIQUE
ET ORGANIQUE > 3. LE CAS ECHEANT,
CONSULTER LA BASE DE DONNEES.

Ce dépôt ne saurait être qualifié de funéraire mais plutôt de mortuaire. Il s'agissait d'un crâne isolé, sévèrement écrasé, ainsi qu'une section de mandibule (Pendergast 1990 : 147).

INDIV.
 - ADULTE_AGE INDEFTE INDEFINIE Non_AP
Céram.
 Lith.
 Org.

Chrono.	Fonc.	Loc.	N° SEP
			ALH NMI 1
			BE-54/4
		E-54	Zone_E
	Residentiel_habitat		
	Transition		
	Pax		
	Classique_recent		
Cer.	<input type="checkbox"/> Lith.	<input type="checkbox"/> Org.	<input type="checkbox"/>

LISTES INCOMPLETES SI NMI,
MOBIILIER CERAMIQUE, LITHIQUE
ET ORGANIQUE > 3. LE CAS ECHEANT,
CONSULTER LA BASE DE DONNEES.

INDIV. - ADO_15-18 INDETE Decurritus_dor S-N Céram. Lith. Org.

Cette sépulture était installée dans le remblai de construction de l'escalier menant à E-54. Elle n'était délimitée par aucun aménagement particulier mais était couverte par quelques dalles de pierre grossièrement taillées. Une autre sépulture (BE-54/3) installée après l'abandon de la structure, perturbait le dépôt.
Le sujet était âgé de 14 à 18 ans et reposait en décubitus dorsal selon un axe sud-nord. Les membres inférieurs étaient étendus, tandis que la partie supérieure de l'individu avait disparu suite à la perturbation de la sépulture 3 (Pendergast 1990 : 147).

Chrono.	Fonc.	Loc.	N° SEP
			ALH NMI 1
			BE-54/3
		E-54	Zone_E
	Residentiel_habitat		
	Post-abandon		
	Kayab		
	Postclassique		
Cer.	<input type="checkbox"/> Lith.	<input type="checkbox"/> Org.	<input type="checkbox"/>

LISTES INCOMPLETES SI NMI,
MOBIILIER CERAMIQUE, LITHIQUE
ET ORGANIQUE > 3. LE CAS ECHEANT,
CONSULTER LA BASE DE DONNEES.

INDIV. - ADULTE_AGE INDETE INDETERMINÉ E-O Céram. Lith. Org.

Cette ciste, bien construite, recoupait la sépulture BE-54/4. Le sujet était en très mauvais état. Il semble d'agir d'un individu très âgé, reposant peut-être en décubitus dorsal membres étendus (Pendergast 1990 : 164). Toutefois, la conservation signalée comme terriblement fragmentaire nous incite à la prudence ; nous enregistrerons donc la position du sujet comme indéterminée.

N°	SEP	ALH	NMI	2
BE-54/2				
Zone_E				
E-54				
Residentiel_habitat				
Post-abandon				
Kayab				
Postclassique				
Cer. <input type="checkbox"/> 1 Lith. <input type="checkbox"/> 1 Org. <input type="checkbox"/>				

Cette sépulture postérieure à l'abandon de E-54 perforait l'escalier de la plateforme. Il s'agissait d'une ciste délimitée par des dalles de chant et couverte par cinq autres. La mise en place de cette tombe est probablement simultanée avec celle de BE-54/1.
 Bien que les fouilleurs n'aient enregistré qu'un seul individu, le NMI déterminé en laboratoire est de 2, un adulte et un immature. Le sujet adulte, d'âge moyen et de sexe indéterminé, reposait en décubitus dorsal membres étendus, selon un axe est-ouest (Pendergast 1990 : 164). Le second sujet n'était pas suffisamment décrit pour permettre une quelconque analyse.

N°	SEP	ALH	NMI	1
BE-54/1				
Zone_E				
E-54				
Residentiel_habitat				
Post-abandon				
Kayab				
Postclassique				
Cer. <input type="checkbox"/> 1 Lith. <input type="checkbox"/> 1 Org. <input type="checkbox"/>				

INDIV. A ADULTE_MOYEN M DECUBITUS_DOR E-O B IMMATURE_IND INDETE INDETERMINE INDETERM
Céram. Bol Lith. Lame Silex Org.

Cette sépulture est postérieure à l'abandon de E-54. Il s'agissait d'une simple fosse non couverte, seulement délimitée au sud par quelques dalles. La mise en place de cette tombe est probablement simultanée avec celle de BE-54/2.
 Le sujet était un adulte de sexe indéterminé, reposant en procubitus membres étendus (Pendergast 1990 : 164).

N°	SEP	ALH	NMI	1
BE-54/1				
Zone_E				
E-54				
Residentiel_habitat				
Post-abandon				
Kayab				
Postclassique				
Cer. <input type="checkbox"/> 3 Lith. <input type="checkbox"/> 1 Org. <input type="checkbox"/>				

INDIV. - ADULTE_AGE INDETE PROCUBITUS E-O
Céram. Vase_cylindrique Bol Lith. Lame Ossidienne Org.

LISTES INCOMPLÈTES SI NMI,
 MOBILIER CÉRAMIQUE, LITHIQUE
 ET ORGANIQUE > 3. LE CAS ÉCHÉANT,
 CONSULTER LA BASE DE DONNÉES.

Cette fosse a été mise au jour assez tard durant la saison de fouilles d'Altun Ha, et n'a donc pu être fouillée. Lors de la campagne de l'année suivante, les pluies et l'érosion avaient irrémédiablement détruit une partie du dépôt, dont ne subsistaient que quelques os appartenant à un sujet immature probablement très jeune (Pendergast 1990 : 90).

N° SEP	ALH	NMI	1
BE-7/45			
Loc.	Zone_E		
	E-7		
Fonc.	Residentiel_indeter		
	Transition		
Chrono.	Kankin		
	Classique_recent		

Cer. Lith. Org.

LISTES INCOMPLETES SI NMI,
MOBIILIER CÉRAMIQUE, LITHIQUE
ET ORGANIQUE > 3. LE CAS ÉCHÉANT,
CONSULTER LA BASE DE DONNÉES.

INDIV.

- IMMATURE_IND INDETE INDETERMINE INDETERM

Céram.

Lith.

Org.

Cette simple fosse circulaire abritait des fragments d'os appartenant à un sujet périnatal. Il n'a pas été possible de déterminer plus précisément la position ou l'orientation du sujet tant les os étaient en mauvais état (Pendergast 1990 : 104).

N° SEP	ALH	NMI	1
BE-7/44			
Loc.	Zone_E		
	E-7		
Fonc.	Residentiel_indeter		
	Transition		
Chrono.	Pax		
	Classique_recent		

Cer. Lith. Org.

LISTES INCOMPLETES SI NMI,
MOBIILIER CÉRAMIQUE, LITHIQUE
ET ORGANIQUE > 3. LE CAS ÉCHÉANT,
CONSULTER LA BASE DE DONNÉES.

INDIV.

- PERINATAL INDETE INDETERMINE INDETERM

Céram.

Lith.

Org.

N° SEP	ALH	NMI	1
BE-7/43			
Zone_E			
E-7			
Residentiel_indeter			
Fondation			
Ceh			
Classique_ancien			
Chrono.			
Cer. <input type="checkbox"/> 1 <input type="checkbox"/> Lith. <input type="checkbox"/> Org. <input type="checkbox"/>			
LISTES INCOMPLETES SI NMI, MOBIILIER CERAMIQUE, LITHIQUE ET ORGANIQUE > 3. LE CAS ECHEANT, CONSULTER LA BASE DE DONNEES.			
INDIV. - <input type="checkbox"/> ENVANT_1-4 <input type="checkbox"/> INDETE <input type="checkbox"/> INDEFINIME <input type="checkbox"/> S-N			
Ceram. Jarre			
Lith.			
Org.			

Cette sépulture, située dans E-7-4th, était une fosse couverte par des pierres grossières. Aucune intrusion n'avait été pratiquée dans le sol, plaidant pour une mise en place au cours de la construction.

Le sujet était un immature âgé d'1. à 2. ans, reposant en position étendue selon un axe sud-nord. Bien qu'un procubitus soit probable, l'état du squelette n'a pas permis de le définir avec certitude (Pendergast 1990 : 76).

N° SEP	ALH	NMI	1
BE-7/42			
Zone_E			
E-7			
Residentiel_indeter			
Fondation			
Ceh			
Classique_ancien			
Chrono.			
Cer. <input type="checkbox"/> 1 <input type="checkbox"/> Lith. <input type="checkbox"/> Org. <input type="checkbox"/>			
LISTES INCOMPLETES SI NMI, MOBIILIER CERAMIQUE, LITHIQUE ET ORGANIQUE > 3. LE CAS ECHEANT, CONSULTER LA BASE DE DONNEES.			
INDIV. - <input type="checkbox"/> ENVANT_1-4 <input type="checkbox"/> INDETE <input type="checkbox"/> PROCUBITUS <input type="checkbox"/> S-N			
Ceram.			
Bol Bol			
Lith.			
Org.			

Cette sépulture se trouvait dans la structure E-7-4th. Située près du mur sud, elle était délimitée et couverte par des pierres grossières. Aucune intrusion dans le sol de struc n'a été relevée.

Le sujet était un immature âgé de moins de trois ans, reposant en procubitus selon un axe sud-nord, membres étendus (Pendergast 1990 : 76).

N° SEP	ALH	NMI	1
BE-7/41			
Zone_E			
E-7			
Residentiel_indeter			
Fondation			
Ceh			
Classique_ancien			
Chrono.			
Cer.	<input type="checkbox"/> 2	<input type="checkbox"/> Lith.	<input type="checkbox"/> Org.

LISTES INCOMPLETES SI NMI,
MOBIILIER CERAMIQUE, LITHIQUE
ET ORGANIQUE > 3. LE CAS ECHEANT,
CONSULTER LA BASE DE DONNEES.

INDIV.

- ENFANT_5-9 INDEFTE PROCURTUS S-N

Ceram.

JARRE
Bol

Lith.

Org.

Cette sépulture est l'une des trois plus anciennes de la structure E-7. Située au pied du mur est, il s'agissait d'une simple fosse dans le remblai de construction, dénuée de tout aménagement particulier. Aucune intrusion n'était visible en surface.
Le sujet, très mal conservé, était un immature âgé de 7 à 8 ans, reposant en procurtibus membres étendus selon un axe sud-nord (Pendergast 1990 : 75).

N° SEP	ALH	NMI	2
BE-7/40			
Zone_E			
E-7			
Residentiel_indeter			
Transition			
Kankin			
Classique_recent			
Chrono.			
Cer.	<input type="checkbox"/> 1	<input type="checkbox"/> Lith.	<input type="checkbox"/> ? Org.

LISTES INCOMPLETES SI NMI,
MOBIILIER CERAMIQUE, LITHIQUE
ET ORGANIQUE > 3. LE CAS ECHEANT,
CONSULTER LA BASE DE DONNEES.

Cette sépulture perforait le sol de E-7-4th et n'était couverte que par une simple dalle de pierre. L'intrusion n'avait pas été rebouchée.

Elle abritait les restes d'un individu adulte, peut-être masculin, reposant en decubitus dorsal selon un axe sud-nord, membres étendus. Un second sujet, immature, n'était représenté que par trois dents déciduales repérées à proximité du crâne du sujet principal (Pendergast 1990 : 84). L'association directe entre la tombe et les dents de ce second sujet n'est pas évidente, attendu qu'elles peuvent s'être trouvées dans le remblai.

INDIV.

A ADULTE_AGE M ? DECUBITUS_DOR S-N
B IMMATURE_IND INDEFTE INDETERMINE INDETERM

Ceram.

Bol

Lith.

DISQUE PERLE HEMATITE
PERLE SERPENTINE
PERLE PYRITE

Org.

ADORNES COQUILLAGE

N° SEP	ALH	NMI	1
BE-7/39			
Zone_E			
E-7			
Fonc.	Residentiel_indeter		
	Transition		
Chrono.	Kankin		
	Classique_recent		
Cer.	<input type="checkbox"/> 1	<input type="checkbox"/> Lith.	<input type="checkbox"/> Org.
			<input type="checkbox"/> 1

Cette sépulture est très similaire à BE-7/38 : une fosse délimitée par des pierres de façade et couverte de dalles. Cependant une partie de la fosse n'était pas délimitée et aucune dalle n'avait été placée pour le crâne ; nous placerons donc cette tombe parmi les architectures hybrides, malgré une intention qui tend clairement vers la ciste.

Le sujet était un immature âgé de 0 à 6 ans orienté sud-ouest nord-est. L'état trop fragmentaire du squelette n'a pas permis d'en déterminer la position originelle (Pendergast 1990 : 90).

Une fois encore, cette sépulture présente toutes les caractéristiques d'une inhumation d'adulte pour un sujet très jeune. Relevons la présence d'ossements et de décaillies de tortue disposés dans un bol près du crâne de l'individu.

N° SEP	ALH	NMI	1
BE-7/38			
Zone_E			
E-7			
Fonc.	Residentiel_indeter		
	Transition		
Chrono.	Kankin		
	Classique_recent		
Cer.	<input type="checkbox"/> 1	<input type="checkbox"/> Lith.	<input type="checkbox"/> Org.
			<input type="checkbox"/> 1

LISTES INCOMPLETES SI NMI,
MOBIILIER CERAMIQUE, LITHIQUE
ET ORGANIQUE > 3. LE CAS ECHEANT,
CONSULTER LA BASE DE DONNEES.

INDIV. - IMMATURE_IND INDEFTE INDEFININE SO-NE Bol Lith. Org. TORTUE OS_ANIMAL

Céram. Bol Lith. Org. TORTUE OS_ANIMAL

Cette sépulture était une ciste parfaitement exécutée, délimitée par des pierres taillées disposées de chant (sans doute le réemploi de pierres de façade) et couverte par des dalles. Elle se trouvait installée perpendiculairement sous le mur nord de la niche 2, dont elle dépassait des deux côtés. Sa mise en place avant le mur en question ne fait donc aucun doute.

Le sujet était un immature âgé de moins de 6 ans, reposant en procubitus membres étendus, selon un axe sud-nord. Le crâne était couvert par un récipient polychrome orné de comorans (Pendergast 1990 : 89).

Le dispositif funéraire mis en place pour un individu de moins de 6 ans est particulièrement impressionnant. Cette inhumation présente toutes les caractéristiques d'une sépulture destinée à un sujet adulte, particulièrement bien traité qui plus est si l'on considère l'extrême rareté des véritables cistes à Altun Ha.

N° SEP	ALH	NMI	1
BE-7/38			
Zone_E			
E-7			
Fonc.	Residentiel_indeter		
	Transition		
Chrono.	Kankin		
	Classique_recent		
Cer.	<input type="checkbox"/> 1	<input type="checkbox"/> Lith.	<input type="checkbox"/> Org.
			<input type="checkbox"/> 1

LISTES INCOMPLETES SI NMI,
MOBIILIER CERAMIQUE, LITHIQUE
ET ORGANIQUE > 3. LE CAS ECHEANT,
CONSULTER LA BASE DE DONNEES.

INDIV. - IMMATURE_IND INDEFTE PROCUBITUS S-N Bol Lith. Org.

Céram. Bol Lith. Org.

N° SEP	ALH	NMI	1
BE-7/37			
Zone_E			
E-7			
Residentiel_indeter			
Transition			
Kankin			
Classique_recent			
Cer. <input type="checkbox"/> Lith. <input type="checkbox"/> Org. <input type="checkbox"/>			
LISTES INCOMPLETES SI NMI, MOBIILIER CERAMIQUE, LITHIQUE ET ORGANIQUE > 3. LE CAS ECHÉANT, CONSULTER LA BASE DE DONNÉES.			
INDIV.			
-	IMMATURE_IND	INDEFTE	DECURTUS_DOR
			SO-NE
Céram.			
Lith.			
Org.			

Cette sépulture était une simple fosse dans le remblai de construction de E-7-3rd-A. Elle avait été perturbée, bien que les fouilleurs n'aient pu déterminer la nature de cette perturbation. Ce cas est similaire à celui des sépultures BE-7/28 et 29, à ceci près que nulle autre fosse n'était présente pour expliquer l'état de BE-7/37.

Le sujet était un immature d'âge indéterminé mais probablement âgé de 0 à 6 ans, reposant en décubitus dorsal membres étendus. Il n'a pas été possible de déterminer la position des membres inférieurs en raison de leur destruction, mais Pendergast (1990 : 89) suppose une extension complète et le représente comme tel sur le plan général de la structure.

N° SEP	ALH	NMI	1
BE-7/36			
Zone_E			
E-7			
Residentiel_indeter			
Transition			
Kankin			
Classique_recent			
Cer. <input type="checkbox"/> 2 Lith. <input type="checkbox"/> Org. <input type="checkbox"/>			
LISTES INCOMPLETES SI NMI, MOBIILIER CERAMIQUE, LITHIQUE ET ORGANIQUE > 3. LE CAS ECHÉANT, CONSULTER LA BASE DE DONNÉES.			
INDIV.			
-	ENFANT_1-4	INDEFTE	DECURTUS_DOR
			SO-NE
Céram.			
			Bol Jarre
Lith.			
Org.			

Cette sépulture se trouvait dans le remblai de construction de E-7-3rd-A. Elle était délimitée par une file de pierres de non taillées, mais ne comportait aucun dispositif de couverture.

Le sujet était un enfant âgé de 3 à 5 ans, reposant en décubitus dorsal membres étendus selon un axe sud-ouest nord-est (Pendergast 1990 : 89).

Une fois encore, il semble important de souligner le soin apporté au dispositif sépulcral pour un sujet aussi jeune, fait excessivement rare.

Chrono.	Fonc.	Loc.	N° SEP
			ALH NMI 2
		BE-7/35	
		Zone_E	
		E-7	
	Residentiel_indeter		
	Transition		
	Kan kin		
	Classique_recent		
Cer.	<input type="checkbox"/> 5	<input type="checkbox"/> Lith.	<input type="checkbox"/> Org.

LISTES INCOMPLETES SI NMI,
MOBILIER CERAMIQUE, LITHIQUE
ET ORGANIQUE > 3. LE CAS ÉCHÉANT,
CONSULTER LA BASE DE DONNÉES.

INDIV.

A **ENFANT_1-4** **INDETE** **INDETERMINE** **SO-NE** **Shoe_pot**
 B **IMMATURE_IND** **INDETE** **INDETERMINE** **O-E** **Bol**
Céram. **Lith.** **Org.**

Cette sépulture ne présentait aucun aménagement particulier : il s'agissait d'une simple fosse établie dans le remblai de construction de E-7-3rd-A. Elle abritait les restes de deux individus.

Le sujet A était un immature âgé d'un à deux ans, reposant en position étendue selon un axe sud-ouest nord-est. Les fouilleurs n'ont pu déterminer s'il reposait en procubitus ou en décubitus dorsal, bien que considérant le contexte, cette dernière option apparaisse probable.

Le sujet se résument à quelques fragments appartenant à un très jeune individu, trop fragmentaire pour déterminer sa position. Il semble néanmoins que le crâne se soit situé à l'ouest (Pendergast 1990 : 89).

Il nous semble important de relever ici l'étonnante abondance et la qualité du mobilier mis au jour dans cette sépulture. Pas moins de cinq récipients décorés (dont l'un orné de cerfs) et de formes variées se trouvaient dans la fosse, ce qui correspond à la quantité de mobilier que l'on attendrait pour un adulte. Le contexte et la disposition des sujets plaide pour le caractère funéraire de ce dépôt, mais il convient d'envisager le cas de figure selon lequel les individus feraient partie d'un dépôt dédicatoire.

Chrono.	Fonc.	Loc.	N° SEP
			ALH NMI 1
		BE-7/34	
		Zone_E	
		E-7	
	Residentiel_indeter		
	Transition		
	Kan kin		
	Classique_recent		
Cer.	<input type="checkbox"/> Lith.	<input type="checkbox"/> Org.	

LISTES INCOMPLETES SI NMI,
MOBILIER CERAMIQUE, LITHIQUE
ET ORGANIQUE > 3. LE CAS ÉCHÉANT,
CONSULTER LA BASE DE DONNÉES.

INDIV.

A **ENFANT_1-4** **INDETE** **INDETERMINE** **SO-NE** **Shoe_pot**
 B **IMMATURE_IND** **INDETE** **INDETERMINE** **O-E** **Bol**
Céram. **Lith.** **Org.**

Cette fosse rectangulaire, couverte par une seule dalle, ne contenait que quelques esquilles d'os appartenant apparemment à un sujet périnatal, déposé en extension sur le dos. Il n'a pas été possible aux fouilleurs de préserver l'intégrité des ossements. L'axe long de la fosse était orienté nord-sud (Pendergast 1990 : 88).

Chrono.	Fonc.	Loc.	N° SEP
			ALH NMI 1
		BE-7/34	
		Zone_E	
		E-7	
	Residentiel_indeter		
	Transition		
	Kan kin		
	Classique_recent		
Cer.	<input type="checkbox"/> Lith.	<input type="checkbox"/> Org.	

LISTES INCOMPLETES SI NMI,
MOBILIER CERAMIQUE, LITHIQUE
ET ORGANIQUE > 3. LE CAS ÉCHÉANT,
CONSULTER LA BASE DE DONNÉES.

INDIV.

- **PERINATAL** **INDETE** **DECUBITUS_POR** **INDETERM** **Céram.**

Lith. **Org.**

Chrono.	Fonc.	Loc.	N° SEP	SEP				
	Residentiel_indeter	E-7	BE-7/33	ALH NMI 1				
	Transition		Zone_E					
	Kankin							
	Classique_recent							
Cer.	<input type="checkbox"/>	Lith.	<input type="checkbox"/>	Org.	<input type="checkbox"/>			
LISTES INCOMPLETES SI NMI, MOBIILIER CERAMIQUE, LITHIQUE ET ORGANIQUE > 3. LE CAS ECHEANT, CONSULTER LA BASE DE DONNEES.								
INDIV.	-	ENFANT_1-4	INDETE	DECUBITUS_DOR	E-O	Ceram.	Lith.	Org.

Cette sépulture rectangulaire installée dans le remblai de construction était délimitée par des pierres non taillées, mais ne comportait aucun dispositif de couverture en matériau pérenne.
L'individu était un jeune enfant, probablement âgé de 1 à 4 ans, reposant en décubitus dorsal membres étendus selon un axe est-ouest (Pendergast 1990 : 88).

Il s'agit d'une sépulture extrêmement bien construite pour un sujet très jeune. La fosse rectangulaire était délimitée par des pierres non taillées supportant des dalles de couverture, faisant de la tombe une ciste à part entière.

Le sujet était un immature âgé de 2 à 3 ans reposant en décubitus dorsal membres étendus, selon un axe est-ouest (Pendergast 1990 : 88). Nous insistons sur le caractère exceptionnel d'un dispositif sépulcral élaboré pour un individu de classe 1 - 4.

Chrono.	Fonc.	Loc.	N° SEP	SEP				
	Residentiel_indeter	E-7	BE-7/32	ALH NMI 1				
	Transition		Zone_E					
	Kankin							
	Classique_recent							
Cer.	<input type="checkbox"/>	Lith.	<input type="checkbox"/>	Org.	<input type="checkbox"/>			
LISTES INCOMPLETES SI NMI, MOBIILIER CERAMIQUE, LITHIQUE ET ORGANIQUE > 3. LE CAS ECHEANT, CONSULTER LA BASE DE DONNEES.								
INDIV.	-	ENFANT_1-4	INDETE	DECUBITUS_DOR	E-O	Ceram.	Lith.	Org.

INDIV. - ENFANT_1-4 INDETE DECUBITUS_DOR E-O Ceram. Lith. LAME Obsidienne Org. PERLE COUILLAGE

Chrono.	Fonc.	Loc.	N° SEP
			ALH NMI 1
			BE-7/31
		Zone_E	
		E-7	
	Residentiel_indeter		
	Transition		
	Kankin		
	Classique_recent		
Chrono.	Fonc.	Loc.	N° SEP
			ALH NMI 1
			BE-7/31
		Zone_E	
		E-7	
	Residentiel_indeter		
	Transition		
	Kankin		
	Classique_recent		

Cer. 1 Lith. 2 Org. 1

LISTES INCOMPLETES SI NMI,
MOBIILIER CERAMIQUE, LITHIQUE
ET ORGANIQUE > 3. LE CAS ECHÉANT,
CONSULTER LA BASE DE DONNÉES.

INDIV.

- ADO_15-18 INDETE DECURBUS_DOR S-N Bol PERLE JADITE ADOIRNO COQUILLAGE
ECLAIR JADITE

Céram.

Lith. PERLE JADITE
ECLAIR JADITE

Org.

ADOIRNO COQUILLAGE

Chrono.	Fonc.	Loc.	N° SEP
			ALH NMI 3
			BE-7/30
		Zone_E	
		E-7	
	Residentiel_indeter		
	Transition		
	Kankin		
	Classique_recent		
Chrono.	Fonc.	Loc.	N° SEP
			ALH NMI 3
			BE-7/30
		Zone_E	
		E-7	
	Residentiel_indeter		
	Transition		
	Kankin		
	Classique_recent		

Cette sépulture perforait le sol de E-7-4th. L'intrusion n'était pas rebouchée, mais la fosse était couverte par des dalles taillées (peut-être des pierres de façade réemployées). Elle n'était délimitée par aucun aménagement particulier. Les restes de trois individus ont été mis au jour dans cette sépulture.

Le sujet A était le seul complet. Il s'agissait d'un adulte de sexe indéterminé (bien que les observations de terrain aient indiqué un homme, le laboratoire n'a pas confirmé ce fait, peut-être en raison de la destruction des os coxaux). Il reposait en décubitus dorsal selon un axe sud-nord, membres étendus.

Le sujet B n'était représenté que par deux côtes, sept fragments de vertèbres et trois os indéterminés déposés dans l'un des bols accompagnant l'individu A. Ils appartenaient à un immature âgé de 0 à 6 ans.

Le sujet C se résumait à des éclats d'os mélangés à ceux de l'individu A. Ils appartenaient à un sujet adulte d'âge moyen (Pendergast 1990 : 83).

Cer. 2 Lith. Org.

LISTES INCOMPLETES SI NMI,
MOBIILIER CERAMIQUE, LITHIQUE
ET ORGANIQUE > 3. LE CAS ECHÉANT,
CONSULTER LA BASE DE DONNÉES.

INDIV.

A ADULTE_AGE M ? DECURBUS_DOR S-N
B IMMATURE_IND INDETE INDETERMINÉ Non_ap
C ADULTE_MOYEN INDETE INDETERMINÉ INDETERMI

Céram.

Bol Bol
Lith.

Org.

N° SEP	ALH	NMI	1
BE-7/29			
Zone_E			
E-7			
Residentiel_indeter			
Transition			
Kankin			
Classique_recent			
Chrono.			
Cer.	<input type="checkbox"/>	Lith.	<input type="checkbox"/>
		Org.	<input type="checkbox"/>

Les caractéristiques de cette sépulture ne sont pas définies en raison de sa perturbation par l'installation postérieure. (bien que toujours durant la construction) de la sépulture E-7/28.

Les ossements récupérés appartenaient à un sujet âgé, peut-être féminin : le crâne se trouvait au nord (Pendergast 1990 : 88). Il semble obligatoire que la sépulture ait été installée au cours de la construction étant donnée l'absence d'intrusion dans le sol de stuc de 3rd-A. La question est donc de savoir si un tel recouvrement est intentionnel ou témoin d'une construction particulièrement longue.

N° SEP	ALH	NMI	2
BE-7/28			
Zone_E			
E-7			
Residentiel_indeter			
Transition			
Kankin			
Classique_recent			
Chrono.			
Cer.	<input type="checkbox"/>	Lith.	<input type="checkbox"/>
		Org.	<input type="checkbox"/>

INDIV. - ADULTE F ? INDEFINIE N-S Céram.

Lith. Org.

Cette sépulture était suffisamment construite pour être considérée comme une ciste. Il s'agissait d'une fosse complètement délimitée par des pierres non taillées et fermée par des dalles de couverture. Bien que le sujet inhumé dans la fosse reposât directement sur le sol de 4th, cette sépulture n'a pas été installée directement sur ledit sol mais aménagée dans le remblai de construction. Le stuc était légèrement entamé, démontrant le creusement de la fosse depuis le niveau supérieur.

Il s'agit d'une sépulture double. Le sujet A était un adulte, peut-être masculin, reposant en décubitus dorsal membres étendus selon un axe sud-nord.

Le sujet B était un immature âgé de 0 à 6 ans. Il n'était représenté que par 5 dents déciduales et l'épiphyse d'un os long, ce qui a empêché toute détermination de la position originale du sujet (Pendergast 1990 : 88).

La sépulture 28 a entamé la sépulture 29, ce qui signifie que l'emplacement de cette dernière avait été oublié. cependant 28 et 29 étaient scellés par le même sol de stuc, ce qui démontre sans coup férir que toutes deux ont été mises en place au cours de la construction, à des stades différents. Il nous faut donc nous interroger sur la durée de construction des structures, qui seule pourrait expliquer comment deux sépultures établies au cours d'un même élan puissent se recouper.

N° SEP	ALH	NMI	2
BE-7/28			
Zone_E			
E-7			
Residentiel_indeter			
Transition			
Kankin			
Classique_recent			
Chrono.			
Cer.	<input type="checkbox"/>	Lith.	<input type="checkbox"/>
		Org.	<input type="checkbox"/>

INDIV. A ADULTE M ? DECUBITUS_DOR S-N Céram.

Lith. LAME ORSIDIENNE Org.

LISTES INCOMPLETES SI NMI, MOBILIER CERAMIQUE, LITHIQUE ET ORGANIQUE > 3. LE CAS ECHÉANT, CONSULTER LA BASE DE DONNÉES.

N° SEP	ALH	NMI	2
BE-7/27			
Zone_E			
E-7			
Residentiel_indeter			
Transition			
Kankin			
Classique_recent			
Chrono.			
Fonc.			
Loc.			
Cer.	<input type="checkbox"/> 1	<input type="checkbox"/> Lith.	<input type="checkbox"/> 1 <input type="checkbox"/> Org.

LISTES INCOMPLETES SI NMI,
MOBILIER CERAMIQUE, LITHIQUE
ET ORGANIQUE > 3. LE CAS ECHEANT,
CONSULTER LA BASE DE DONNEES.

INDIV.

A ADULTE F ? DECUBITUS_DOR S-N
B ENFANT_1-4 INDEF DECUBITUS_DOR S-N

Ceram.

Boi

Lith.

PERLE JAETERRE

Org.

AGUILLE OS_IND

Le sujet A était un adulte, peut-être féminin selon les fouilleurs (mais cette association a pu être influencée par l'inhumation simultanée aux côtés d'un enfant), reposant en décubitus dorsal membres étendus selon un axe sud-nord.

Le sujet B était un immature âgé d'au moins trois ans, reposant en décubitus dorsal étendu selon un axe sud-nord (Pendergast 1990 : 84).

Il est intéressant de remarquer que tout le mobilier funéraire était a priori associé au sujet immature plutôt qu'à l'adulte.

N° SEP	ALH	NMI	1
BE-7/26			
Zone_E			
E-7			
Residentiel_indeter			
Transition			
Kankin			
Classique_recent			
Chrono.			
Fonc.			
Loc.			
Cer.	<input type="checkbox"/> Lith.	<input type="checkbox"/> 1	<input type="checkbox"/> Org.

LISTES INCOMPLETES SI NMI,
MOBILIER CERAMIQUE, LITHIQUE
ET ORGANIQUE > 3. LE CAS ECHEANT,
CONSULTER LA BASE DE DONNEES.

INDIV.

A ADULTE F ? DECUBITUS_DOR S-N
B ENFANT_1-4 INDEF DECUBITUS_DOR S-N

Ceram.

Boi

Lith.

PERLE JAETERRE

Org.

AGUILLE OS_IND

Cette sépulture était percée dans le sol de E-7-4th. Délimitée par des pierres non travaillées, elle n'était cependant pas couverte et l'intrusion dans le sol de stuc n'a pas été rebouchée.

Elle abritait les restes d'un enfant âgé de 6 ans ou plus, reposant en décubitus dorsal selon un axe sud-nord (Pendergast 1990 : 82).

N° SEP	ALH	NMI	1
BE-7/26			
Zone_E			
E-7			
Residentiel_indeter			
Transition			
Kankin			
Classique_recent			
Chrono.			
Fonc.			
Loc.			
Cer.	<input type="checkbox"/> Lith.	<input type="checkbox"/> 1	<input type="checkbox"/> Org.

LISTES INCOMPLETES SI NMI,
MOBILIER CERAMIQUE, LITHIQUE
ET ORGANIQUE > 3. LE CAS ECHEANT,
CONSULTER LA BASE DE DONNEES.

INDIV.

- ENFANT_5-9 INDEF DECUBITUS_DOR S-N

Ceram.

Boi

Lith.

PERLE JAETERRE

Org.

AGUILLE OS_IND

N° SEP
ALH NMI 1
BE-7//25
Loc.
Zone_E
E-7

Ce dépôt se trouvait dans la banquette 2 de E-7-3rd-C, une modification mineure au nord de la structure. Le sujet était un périnatal, dont les ossements étaient répartis dans deux récipients (265/1 et 2, Pendergast 1990 : 93). En conséquence, nous ne saurions considérer ce dépôt comme funéraire, dans la mesure où l'intentionnalité derrière le geste n'est pas forcément dirigée vers l'individu.

Fonc.
Residentiel_indeter
Indetermine
Kankin
Classique_recent

Chrono.
Cer. 2 Lith. 2 Org. 1

LISTES INCOMPLETES SI NMI,
MOBILIER CERAMIQUE, LITHIQUE
ET ORGANIQUE > 3. LE CAS ÉCHÉANT,
CONSULTER LA BASE DE DONNÉES.

INDIV.

- PERINATAL INDETE INDEFINIME Non_ap

Céram.

CUCHE
Bol

Lith.
LAME
METATE

OSIDIENNE
GRANITE

Org.

POMACEA

ESCARROT

N° SEP
ALH NMI 1
BE-7//24
Loc.
Zone_E
E-7

Cette sépulture se trouvait sur le seuil de la porte est de E-7-3rd. Le creusement avait perforé le sol des étapes antérieures jusqu'à 3rd-A ; la fosse n'était pas délimitée mais couverte par des dalles et quelques blocs informes.

Le sujet était un adulte d'âge avancé de sexe probablement masculin. Il reposait en décubitus dorsal, membres étendus, selon un axe ouest-est (Pendergast 1990 : 100).

Fonc.
Residentiel_indeter
Transition
Pax
Classique_recent

Chrono.
Cer. Lith. Org.

LISTES INCOMPLETES SI NMI,
MOBILIER CERAMIQUE, LITHIQUE
ET ORGANIQUE > 3. LE CAS ÉCHÉANT,
CONSULTER LA BASE DE DONNÉES.

INDIV.

- ADULTE_AGE M ? Decubitus_dor

O-E

Céram.

Lith.

Org.

N° SEP	ALH	NMI	1
BE-7/23			
Zone_E			
E-7			
Fonc.	Residentiel_indeter		
Transition			
Pax			
Chrono.	Classique_recent		
Cer.	<input type="checkbox"/> 1	Lith.	<input type="checkbox"/> 1
		Org.	<input type="checkbox"/> 2

LISTES INCOMPLETES SI NMI,
MOBILIER CERAMIQUE, LITHIQUE
ET ORGANIQUE > 3. LE CAS ECHÉANT,
CONSULTER LA BASE DE DONNÉES.

Cette sépulture perforait l'unité 2, un pan de maçonnerie appuyé au mur est de E-7-3rd-A. La fosse utilisait les dalles de façade comme parois, formant ainsi une sorte de caisson : elle ne disposait en revanche d'aucun système de couverture.

Le sujet était un immature d'âge indéterminé reposant en décubitus dorsal membres étendus, selon un axe sud-nord. Les os n'ont pu être récupérés en raison de leur état de conservation (Pendergast 1990 : 100).

Cette sépulture est intéressante de par son installation qui, bien que n'ayant sans doute pas requis plus d'efforts que la construction d'une ciste, témoigne d'une volonté d'installer le jeune défunt dans un dispositif sépulcral plus élaboré que la moyenne. La qualité du mobilier, qui comprend du jade et des aiguilles non loin du pelvis, tranche avec la jeunesse du sujet. C'est néanmoins un cas récurrent dans la structure E-7, qui devrait nous inciter à une réflexion sur la place de l'enfant dans l'univers funéraire des Mayas.

N° SEP	ALH	NMI	1
BE-7/22			
Zone_E			
E-7			
Fonc.	Residentiel_indeter		
Transition			
Pax			
Chrono.	Classique_recent		
Cer.	<input type="checkbox"/> 1	Lith.	<input type="checkbox"/> 1
		Org.	<input type="checkbox"/> 2

LISTES INCOMPLETES SI NMI,
MOBILIER CERAMIQUE, LITHIQUE
ET ORGANIQUE > 3. LE CAS ECHÉANT,
CONSULTER LA BASE DE DONNÉES.

INDIV. - IMMATURE_IND INDETE DECUBITUS_DOR **S-N** Bol **Lith.** ECLAT JADITE **Org.** AIGUILLE OS_IND
POMACEA COQUILLAGE

Céram.

Cette sépulture se trouvait dans le remblai de construction de 2nd-A. Elle était délimitée par des dalles de façade réemployées sur tous ses côtés excepté au sud, et ne comportait aucune couverture.

Elle abritait les restes d'un immature d'âge indéterminé. Le squelette était trop détérioré pour permettre d'en déterminer la position exacte, mais il semble que le sujet ait reposé en extension, selon l'axe nord-sud (Pendergast 1990 : 104).

N° SEP	ALH	NMI	1
BE-7/22			
Zone_E			
E-7			
Fonc.	Residentiel_indeter		
Transition			
Pax			
Chrono.	Classique_recent		
Cer.	<input type="checkbox"/> 1	Lith.	<input type="checkbox"/> 1
		Org.	<input type="checkbox"/> 1

LISTES INCOMPLETES SI NMI,
MOBILIER CERAMIQUE, LITHIQUE
ET ORGANIQUE > 3. LE CAS ECHÉANT,
CONSULTER LA BASE DE DONNÉES.

INDIV. - IMMATURE_IND INDETERMINE **N-S** Céram. TISSON **Lith.** **Org.**

Chrono.	Fonc.	Loc.	N° SEP
		ALH	NMI 1
		BE-7/21	
		Zone_E	
		E-7	
	Residentiel_indeter		
	Transition		
	Pax		
	Classique_recent		
Cer.	<input type="checkbox"/>	Lith.	<input type="checkbox"/>
		Org.	<input type="checkbox"/>

LISTES INCOMPLETES SI NMI,
MOBIILIER CERAMIQUE, LITHIQUE
ET ORGANIQUE > 3. LE CAS ECHÉANT,
CONSULTER LA BASE DE DONNÉES.

INDIV. - IMMATURE_IND INDEFTE INDEFINIME INDEFINIM
Céram. Lith. Org.

Chrono.	Fonc.	Loc.	N° SEP
		ALH	NMI 1
		BE-7/20	
		Zone_E	
		E-7	
	Residentiel_indeter		
	Transition		
	Pax		
	Classique_recent		
Cer.	<input type="checkbox"/>	Lith.	<input type="checkbox"/>
		Org.	<input type="checkbox"/>

LISTES INCOMPLETES SI NMI,
MOBIILIER CERAMIQUE, LITHIQUE
ET ORGANIQUE > 3. LE CAS ECHÉANT,
CONSULTER LA BASE DE DONNÉES.

Cette sépulture située dans l'ancienne pièce 7 des étapes 3rd-A à E était une simple fosse fermée au moyen d'un cairn de pierres.
Le sujet était un immature âgé de 8 ans au plus, reposant en décubitus latéral droit, membres fléchis, selon un axe est-ouest (Pendergats 1990 : 98).
Soulignons le caractère exceptionnel de cette position à Altun Ha. Les défunts y sont généralement en extension complète ; la présente sépulture fait donc office d'anomalie à cet égard.

INDIV. - ENFANT_5-9 INDEFTE DECUBITUS_LAT_D E-O
Céram. Lith. Org.

Chrono.	Fonc.	Loc.	N° SEP	ALH	NMI
			BE-7/19		1
		E-7	Zone_E		
	Residentiel_indeter				
	Transition				
	Pax				
	Classique_recent				
Cer.	<input type="checkbox"/> Lith.	<input type="checkbox"/> Org.			

LISTES INCOMPLETES SI NMI,
MOBIILIER CERAMIQUE, LITHIQUE
ET ORGANIQUE > 3. LE CAS ECHÉANT,
CONSULTER LA BASE DE DONNÉES.

INDIV.

- ADULTE_AGE Inerte Decurritus_dor E-O

Céram.

Lith.

Org.

Cette sépulture sans aménagement particulier se situait immédiatement au sud de la tombe 18, qui la recoupait. Le sujet, un adulte d'âge avancé en très mauvais état, se résumait à quelques phalanges, vertèbres et tibiais. La disposition des restes suggère qu'il reposait en décubitus dorsal membres étendus, selon un axe est-ouest (Pendergast 1990 : 98).

BE-7/19 avait été perturbée par la sépulture 18. Pourtant, toutes deux sont antérieures à la finalisation de 3rd-F. Nous retrouvons donc ici le cas de sépultures qui, bien que mises en place au cours d'une même phase de construction, se recoupent. Ceci suggère ou bien une inattention des fossoyeurs, ou bien une construction suffisamment lente pour permettre à l'oubli de s'installer.

Chrono.	Fonc.	Loc.	N° SEP	ALH	NMI
		E-7	BE-7/18		1
			Zone_E		
	Residentiel_indeter				
	Transition				
	Pax				
	Classique_recent				
Cer.	<input type="checkbox"/> Lith.	<input type="checkbox"/> Org.			

LISTES INCOMPLETES SI NMI,
MOBIILIER CERAMIQUE, LITHIQUE
ET ORGANIQUE > 3. LE CAS ECHÉANT,
CONSULTER LA BASE DE DONNÉES.

INDIV.

- ADULTE_MOYEN F ? Decurritus_dor E-O

Céram.

Lith.

Org.

Cette sépulture, installée dans le remblai de construction de E-7-3rd-F, se trouvait dans l'ancienne pièce 10, l'espace central des étapes antérieures. Il s'agissait d'une simple fosse fermée par une série de dalles.

Le sujet était un adulte, probablement de sexe féminin, reposant en décubitus dorsal membres étendus selon un axe est-ouest (Pendergast 1990 : 98).

Cette sépulture avait perturbé la tombe 18 lors de sa mise en place. Pourtant, toutes deux sont antérieures à la finalisation de 3rd-F. Nous retrouvons donc ici le cas de sépultures qui, bien que mises en place au cours d'une même phase de construction, se recoupent. Ceci suggère ou bien une inattention des fossoyeurs, ou bien une construction suffisamment lente pour permettre à l'oubli de s'installer.

Chrono.	Fonc.	Loc.	N° SEP	ALH	NMI	1
		E-7	BE-7//17			
			Zone_E			
			Residentiel_indeter			
			Transition			
			Pax			
			Classique_recent			
			Cer.	<input type="checkbox"/>	Lith.	<input type="checkbox"/>
				<input type="checkbox"/>	Org.	<input type="checkbox"/>
LISTES INCOMPLETES SI NMI, MOBILIER CERAMIQUE, LITHIQUE ET ORGANIQUE > 3. LE CAS ÉCHÉANT, CONSULTER LA BASE DE DONNÉES.						
INDIV.						
				ENFANT_1-4	INDETE	DECUBITUS_DOR
						E-O
Céram.						
Lith.						
Org.						

Cette sépulture était une simple fosse dans le remblai de l'étape E-7-3rd-F. Elle était scellée par quelques pierres informes. Il se peut qu'elle ait été en partie perturbée par la sépulture 16, qui correspond à l'étape 2nd-A.

Le sujet était un immature âgé de 1 à 6 ans, reposant en décubitus dorsal membres étendus selon un axe est-ouest (Pendergast 1990 : 97).

Chrono.	Fonc.	Loc.	N° SEP	ALH	NMI	1
		E-7	BE-7//16			
			Zone_E			
			Residentiel_indeter			
			Transition			
			Pax			
			Classique_recent			
			Cer.	<input type="checkbox"/>	2	Lith.
				<input type="checkbox"/>	Org.	<input type="checkbox"/>
LISTES INCOMPLETES SI NMI, MOBILIER CERAMIQUE, LITHIQUE ET ORGANIQUE > 3. LE CAS ÉCHÉANT, CONSULTER LA BASE DE DONNÉES.						
INDIV.						
				ADULTE_AGE	F ?	PROCURTUS
						E-O
Céram.						
				Bol		
				Jarre		
Lith.						
Org.						

Cette sépulture se trouvait dans l'axe de la porte principale de E-7, dont l'emplacement n'a pas été modifié au cours de la transformation du bâtiment. Il s'agissait d'une simple fosse dans le remblai de construction.

Le sujet était un adulte d'âge avancé, peut-être féminin, reposant en procurtus membres étendus selon un axe est-ouest (Pendergast 1990 : 104).

Chrono.	Fonc.	Loc.	N° SEP
			ALH NMI 2
		BE-7/15	
		Zone_E	
		E-7	
	Residentiel_indeter		
	Transition		
	Pax		
	Classique_recent		
Cer.	<input type="checkbox"/> Lith. <input type="checkbox"/> Org.		

LISTES INCOMPLETES SI NMI,
MOBILIER CERAMIQUE, LITHIQUE
ET ORGANIQUE > 3. LE CAS ECHÉANT,
CONSULTER LA BASE DE DONNÉES.

INDIV.
A ADULTE_MOYEN **F ?** DECUBITUS_DOR INDETERM
B ADULTE_JEUNE INDETFE INDETERMINE INDETERM
Céram.
Lith.
Org.

Cette sépulture se situait dans un étroit couloir dont elle utilisait les murs comme limites nord et sud, tandis que des pierres non taillées formaient ses extrémités est et ouest. Des pierres plates non travaillées servaient de couverture.
 Les fouilleurs n'ont identifié qu'un seul individu (A) probablement féminin, reposant en décubitus dorsal membres étendus. Il nous faut mentionner ici une contradiction entre le descriptif de l'inhumation et son illustration. Tandis que le premier mentionne une orientation est-ouest, le squelette représenté sur le relevé est orienté ouest-est. Dans l'impossibilité de trancher, nous devons nous contenter de considérer l'orientation du sujet comme étant indéterminée.
 Les travaux de laboratoire ont identifié un second individu, jeune adulte, de sexe indéterminé (Pendergast 1990 : 97).

Chrono.	Fonc.	Loc.	N° SEP
			ALH NMI 2
		BE-7/14	
		Zone_E	
		E-7	
	Residentiel_indeter		
	Transition		
	Pax		
	Classique_terminal		
Cer.	<input type="checkbox"/> Lith. <input type="checkbox"/> Org.		

LISTES INCOMPLETES SI NMI,
MOBILIER CERAMIQUE, LITHIQUE
ET ORGANIQUE > 3. LE CAS ECHÉANT,
CONSULTER LA BASE DE DONNÉES.

INDIV.
A ADO_15-18 INDETFE DECUBITUS_DOR **S-N**
B IMMATURE_IND INDETFE INDETERMINE Non_ap
Céram.
Lith.
Org.
Os_humain
Os_animal

Cette sépulture a été mise en place juste avant la construction d'une série d'éléments formant la niche 5 au nord de E-7. Selon les fouilleurs, l'addition d'un sol de stuc collé à celui de 3rd-F n'était pas nécessaire et ne se justifiait que par la nécessité de sceller la sépulture, installée en partie en saps sous le sol précédent.
 Elle abritait les restes d'un jeune individu, âgé de 14 à 18 ans. Il reposait en décubitus dorsal, membres étendus, selon un axe sud-nord. Un crâne isolé appartenant à un très jeune sujet était pris dans le stuc du sol au-dessus de la fosse (Pendergast 1990 : 100 - 101) ; bien qu'étant enregistré comme individu B, son lien avec la sépulture n'est pas évident. Il sera par conséquent également inclus dans le mobilier.

Chrono.	Fonc.	Loc.	N° SEP
			ALH NMI 1
		BE-7/13	
		Zone_E	
		E-7	
	Residentiel_indeter		
	Transition		
	Pax		
	Classique_recent		
	Cer.	Lith.	Org.

LISTES INCOMPLETES SI NMI,
MOBIILIER CERAMIQUE, LITHIQUE
ET ORGANIQUE > 3. LE CAS ECHÉANT,
CONSULTER LA BASE DE DONNÉES.

Cette sépulture mise en place au cours de la construction de 2nd-A était délimitée au sud et à l'est par des dalles grossières et couverte par un bloc de pierre.
Le sujet était un très jeune immature, probablement périnatal, reposant en procubitus selon un axe est-ouest, membres étendus (Pendergast 1990 : 105).
Relevons la qualité du dispositif sépulcral pour un sujet très jeune, trait qui semble assez spécifique à ce contexte en particulier.

INDIV. - PERINATAL INDEFE PROCUBITUS E-O
Céram. Lith. Org.

Chrono.	Fonc.	Loc.	N° SEP
			ALH NMI 2
		BE-7/12	
		Zone_E	
		E-7	
	Residentiel_indeter		
	Transition		
	Pax		
	Classique_recent		
	Cer.	Lith.	Org.

LISTES INCOMPLETES SI NMI,
MOBIILIER CERAMIQUE, LITHIQUE
ET ORGANIQUE > 3. LE CAS ECHÉANT,
CONSULTER LA BASE DE DONNÉES.

Cette sépulture se situait près du mur est de E-7. Installée au cours des travaux de construction de E-7-3rd-F, il s'agissait d'un coffre dont les parois sud et ouest étaient faites de dalles, tandis que le mur est de la structure servait de limite à la tombe. Sa limite nord était la paroi de la sépulture 14, qui est plus tardive.
Elle abritait un immature âgé de 14 à 18 ans reposant en décubitus dorsal selon un axe nord-est sud-ouest, membres étendus. Un second individu n'était représenté que par trois dents déciduales près de la limite ouest de la fosse (Pendergast 1990 : 97).

INDIV. A ADO_15-18 M ? DECUBITUS_DOR E-O
B IMMATURE_IND INDEFE INDEFERMINÉ Non_ap
Céram. Bol Lith. Spire_fussa Calcaire Org.

Chrono.	Fonc.	Loc.	N° SEP
			ALH NMI 2
		BE-7/11	
		Zone_E	
		E-7	
		Residentiel_indeter	
		Transition	
		Pax	
		Classique_recent	
Cer.	<input type="checkbox"/> Lith.	<input type="checkbox"/> Org.	

LISTES INCOMPLETES SI NMI,
MOBILIER CERAMIQUE, LITHIQUE
ET ORGANIQUE > 3. LE CAS ECHÉANT,
CONSULTER LA BASE DE DONNÉES.

INDIV.	Céram.	Lith.	Org.
A	ENFANT_5-9	INDETE	PROCURTUS
B	ENFANT_1-4	INDETE	PROCURTUS
			E-O
			S-N

Chrono.	Fonc.	Loc.	N° SEP
			ALH NMI 1
		BE-7/10	
		Zone_E	
		E-7	
		Residentiel_indeter	
		Transition	
		Pax	
		Classique_recent	
Cer.	<input type="checkbox"/> 3	<input type="checkbox"/> Lith.	<input type="checkbox"/> Org.

LISTES INCOMPLETES SI NMI,
MOBILIER CERAMIQUE, LITHIQUE
ET ORGANIQUE > 3. LE CAS ECHÉANT,
CONSULTER LA BASE DE DONNÉES.

INDIV.	Céram.	Lith.	Org.
A	ADULTE_JEUNE	INDETE	INDETERMINE
B	ADO_10-14	INDETE	INDETERMINE
			S-N
			INDETEM
	JARRE		
	DISQUE		
	BOUL		
		DISQUE	
		PERLE	
		PINCE_CRABE	
			COQUILLAGE
			COQUILLAGE
			OS_ANIMAL

N° SEP	ALH	NMI	1
BE-7/9	Zone_E	E-7	
	Residentiel_indeter	Transition	
	Pax		
	Classique_recent		
Chrono.			
Fonc.			
Loc.			
Cer.	<input type="checkbox"/> Lith.	<input checked="" type="checkbox"/> 2	<input type="checkbox"/> Org.

Cette sépulture perforait le sol de l'étape antérieure. Il s'agissait d'une simple fosse sans aménagement particulier ; il semble qu'elle ait été trop petite pour l'individu, car les membres inférieurs de celui-ci étaient légèrement pliés pour tenir dans cet espace étroit. La tombe se trouvait dans l'axe de la porte sud de l'étape antérieure, accès qui a été déplacé vers l'est au cours des travaux de 2nd-A. Le sujet était un adulte d'âge avancé reposant en décubitus dorsal, membres étendus. Il pourrait s'agir d'un individu masculin. Un second sujet, immature, a également été identifié en laboratoire (Pendergast 1990 : 103).

LISTES INCOMPLÈTES SI NMI,
MOBIILIER CÉRAMIQUE, LITHIQUE
ET ORGANIQUE > 3. LE CAS ÉCHÉANT,
CONSULTER LA BASE DE DONNÉES.

INDIV.

A ADULTE_AGE M ? DECUBITUS_DOR N-S
B IMMATURE_IND INDEFTE INDEFERMIN INDEFERMIN

Céram.

Lith. DISQUE HEMATITE
PERLE SERPENTINE

Org.

N° SEP	ALH	NMI	1
BE-7/8	Zone_E	E-7	
	Residentiel_indeter	Transition	
	Pax		
	Classique_recent		
Chrono.			
Fonc.			
Loc.			
Cer.	<input type="checkbox"/> Lith.	<input type="checkbox"/> Org.	

Cette sépulture perforait le sol de 2nd-A et était scellée par celui de 2nd-B. Il s'agissait d'une simple fosse dans le remblai de construction, établie dans l'axe de la porte ouest de E-7. Le sujet était un individu âgé de 6 à 14 ans, reposant en procubitus membres étendus, selon un axe est-ouest (Pendergast 1990 : 108).

LISTES INCOMPLÈTES SI NMI,
MOBIILIER CÉRAMIQUE, LITHIQUE
ET ORGANIQUE > 3. LE CAS ÉCHÉANT,
CONSULTER LA BASE DE DONNÉES.

INDIV.

- ADO INDEFTE PROCUBITUS E-O

Céram.

Lith.

Org.

Chrono.	Fonc.	Loc.	N° SEP	ALH	NMI	1
		BE-7/7				
		Zone_E				
		E-7				
		Residentiel_indeter				
		Transition				
		Pax				
		Classique_recent				
		Cer.				
		Lith.				
		Org.				

LISTES INCOMPLETES SI NMI,
MOBILIER CERAMIQUE, LITHIQUE
ET ORGANIQUE > 3. LE CAS ÉCHÉANT,
CONSULTER LA BASE DE DONNÉES.

INDIV. - ENFANT_1-4 INDEFINIE PROCURBITUS EO CÉram. Lith. Org.

Chrono.	Fonc.	Loc.	N° SEP	ALH	NMI	1
		BE-7/6				
		Zone_E				
		E-7				
		Residentiel_indeter				
		Transition				
		Pax				
		Classique_recent				
		Cer.				
		Lith.				
		Org.				

LISTES INCOMPLETES SI NMI,
MOBILIER CERAMIQUE, LITHIQUE
ET ORGANIQUE > 3. LE CAS ÉCHÉANT,
CONSULTER LA BASE DE DONNÉES.

INDIV. - ENFANT_1-4 INDEFINIE PROCURBITUS EO CÉram. Lith. Org.

Cette sépulture perforait le sol de 2nd-A et était scellée par celui de 2nd-B. Il s'agissait d'une simple fosse dont l'un des côtés était un mur plus ancien noyé sous la nouvelle construction ; elle se situait dans l'axe de la porte est de 2nd-B.

Le sujet était un immature âgé de 6 à 14 ans (selon les catégories employées à Altun Ha par Franck Saul), reposant en procurbitus membres étendus, selon un axe sud-nord (Pendergast 1990 : 107).

INDIV. - ADO INDEFINIE PROCURBITUS S-N CÉram. Bol Jarre Lith. LAME Obsidienne Org.

Chrono.	Fonc.	Loc.	N° SEP
			ALH NMI 2
			BE-7/5
		E-7	Zone_E

Cette sépulture est particulièrement intéressante car elle implique le dépôt simultané de deux individus. Ce cas n'est pas sans rappeler celui, bien plus ancien, de la sépulture BE-7/2. La sépulture se trouvait dans l'axe de la porte principale du bâtiment ; délimitée sur deux côtés par des pierres de taille, elle était fermée par une série de 6 grandes dalles de façade.

Les deux sujets étaient des adultes âgés de sexe masculin, reposant en procubitus membres étendus, selon un axe ouest-est (Pendergast 1990 : 112).

Ce cas demande une réflexion particulière quant au statut des personnes inhumées et à leurs relations. Il semble probable qu'elles fassent partie de la même famille, peut-être biologiquement, peut-être par un jeu d'alliances mal connu ; il demeure certain qu'inhumer deux personnes de la sorte n'est pas anodin. Leur décès a probablement eu lieu à très peu d'intervalle si l'on en juge par les squelettes visibles sur la photographie. Seule une étude ADN permettrait une analyse des éventuels liens de parenté de ces deux personnes.



Cer. 2 Lith. 2 Org.

LISTES INCOMPLÈTES SI NMI,
MOBILIER CÉRAMIQUE, LITHIQUE
ET ORGANIQUE > 3. LE CAS ÉCHÉANT,
CONSULTER LA BASE DE DONNÉES.

INDIV.

A	ADULTE_AGE	M	PROCUBITUS	O-E
B	ADULTE_AGE	M	PROCUBITUS	O-E

Céram.

PLAT_TIRPODE	JARRE

Lith.

LAME	OSSIDIENNE

Org.

Cette sépulture perforait le sol de 2nd-A. Il s'agissait d'une fosse ne comportant ni délimitation ni couverture.

Le sujet était un adulte d'âge avancé, probablement de sexe masculin ; il reposait en procubitus membres étendus, selon un axe ouest-est. Des fragments appartenant à un second individu, probablement une femme très âgée, ont également été identifiés. (Pendergast 1990 : 112).

Chrono.	Fonc.	Loc.	N° SEP
			ALH NMI 1
			BE-7/4
		E-7	Zone_E

Residentiel_indeter
Transition

Pax

Chrono. 2 Lith. 1 Org.

LISTES INCOMPLÈTES SI NMI,
MOBILIER CÉRAMIQUE, LITHIQUE
ET ORGANIQUE > 3. LE CAS ÉCHÉANT,
CONSULTER LA BASE DE DONNÉES.

INDIV.

A	ADULTE_AGE	M	PROCUBITUS	O-E
-	ADULTE_AGE	M	PROCUBITUS	O-E

Céram.

Lith.

ECLAT	SILEX

Org.

Chrono.	Fonc.	Loc.	N° SEP
			ALH NMI 1
			BE-7/3
		Zone_E	
		E-7	
	Residentiel_indeter		
	Transition		
	Pax		
	Classique_recent		
Cer.	Lith.	Org.	

Cette sépulture se trouvait dans le remblai de construction de 1st-A. Le sujet reposait directement sur le sol de 2nd-A. Il s'agissait d'un immature âgé d'environ 12 ans, reposant en procubitus selon un axe ouest-est, membres étendus (Pendergast 1990 : 112).

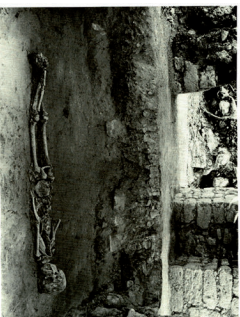

Chrono.	Fonc.	Loc.	N° SEP
			ALH NMI 3
			BE-7/2
		Zone_E	
		E-7	
	Residentiel_indeter		
	Transition		
	Classique_recent		
Cer.	Lith.	Org.	

LISTES INCOMPLÈTES SI NMI,
MOBILIER CÉRAMIQUE, LITHIQUE
ET ORGANIQUE > 3. LE CAS ÉCHÉANT,
CONSULTER LA BASE DE DONNÉES.

INDIV. - **ADO_10-14** **INDETE** **PROCURTUS** **O-E**
Céram.

Lith. **Org.**

Cette sépulture particulièrement intéressante était une fosse perforant le sol de E-7-4th, fermée par des dalles taillées reposant sur le sol de stuc. Il s'agit manifestement d'une tombe mise en place avant la construction de E-7-3rd-A, la plaçant de façon incontestable parmi les sépultures de transition.

Elle abritait deux individus superposés, dont le dépôt n'a pu être que simultané. Chacun des sujets avait un mobilier directement associé, de sorte que les fouilleurs ont pu attribuer quels éléments fonctionnaient avec quelle personne. La caractéristique commune aux deux sujets est la qualité du mobilier céramique comme lithique, extrêmement élevée.

Les deux sujets A et B reposaient en décubitus dorsal membres étendus, selon un axe sud-nord. L'identification de terrain les a placés parmi les sujets masculins d'âge avancé, mais il est à noter qu'aucune étude de laboratoire n'a été effectuée sur ces deux sujets (Pendergast 1990 : 81 - 82). Le crâne du sujet B était absent.

Un troisième sujet, l'individu C, a été mis au jour sous les récipients associés au sujet B. Selon Pendergast, il pourrait s'agir d'une sépulture associée à l'étape 4th et perturbée par l'installation de E-7/2. Il peut aussi s'agir d'un dépôt secondaire.

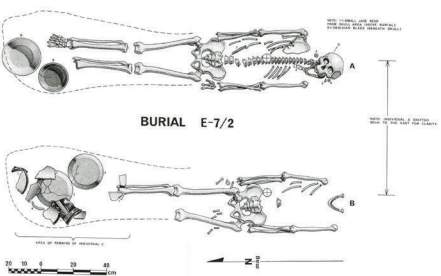

Cer.	Lith.	Org.
5	9	2

LISTES INCOMPLÈTES SI NMI,
MOBILIER CÉRAMIQUE, LITHIQUE
ET ORGANIQUE > 3. LE CAS ÉCHÉANT,
CONSULTER LA BASE DE DONNÉES.

INDIV. **A** **ADULTE_AGE** **M ?** **DECUBITUS_DOR** **S-N** **Bol** **PÈLE** **JADITE** **Mosaïque** **COQUILLAGE**
B **ADULTE_AGE** **M ?** **DECUBITUS_DOR** **S-N** **Bol** **BOUCLE_ORI** **JADITE** **PÈLE**
C **ADULTE_AGE** **M ?** **INDETERMINE** **INDETERMI** **Vase_Cylindrique** **Mosaïque** **Jadite**

N° SEP	ALH	NMI	1
BE-7/1			
Zone_E			
E-7			
Chrono.	Residentiel_indeter		
Fonc.	Transition		
	Pax		
	Classique_recent		
Cer.	<input type="checkbox"/> 1	Lith.	<input type="checkbox"/> Org.

Cette sépulture a été mise en place au cours des travaux de construction de l'étape 2nd-A. Elle était installée dans l'axe de la porte est de l'ancienne structure 3rd-G dont elle perforait le sol, mais cet accès s'était déplacé vers le nord lors de la construction de 2nd-A. Le sujet était un adulte âgé, probablement de sexe masculin. Il reposait en procubitus membres étendus, selon un axe est-ouest. Le crâne était absent, la mandibule et les humérus perturbés. Ces détails pourraient suggérer une réouverture de la tombe à des fins de prélèvement du crâne, bien que le rapport ne mentionne aucune réintervention visible sur le sol (Pendergast 1990 : 103).

LISTES INCOMPLÈTES SI NMI,
MOBILIER CÉRAMIQUE, LITHIQUE
ET ORGANIQUE > 3. LE CAS ÉCHÉANT,
CONSULTER LA BASE DE DONNÉES.

INDIV. - ADULTE_AGE M ? PROCURTUS EO Tesson
Céram. Lith. Org.

N° SEP	ALH	NMI	1
BH-1/29			
Zone_H			
H-1			
Chrono.	Residentiel_habitat		
Fonc.	Indetermine		
	Kankin		
	Classique_recent		
Cer.	<input type="checkbox"/> 1	Lith.	<input type="checkbox"/> 1 Org.

Cette sépulture se trouvait dans la plateforme de H-1-A, juste à l'est de l'entrée principale. Il s'agissait d'une ciste délimitée par des pierres non travaillées, couverte par une série de dalles. Le sujet était un adulte, peut-être féminin, reposant en décubitus dorsal membres étendus selon un axe sud-nord (Pendergast 1990 : 286).

LISTES INCOMPLÈTES SI NMI,
MOBILIER CÉRAMIQUE, LITHIQUE
ET ORGANIQUE > 3. LE CAS ÉCHÉANT,
CONSULTER LA BASE DE DONNÉES.

INDIV. - ADULTE F ? DECUBITUS_DOR S-N
Céram. Bol Lith. LAME Obsidienne Org.

Chrono.	Fonc.	Loc.	N° SEP
	Indetermine		ALH NMI 1
	Kankin		BH-1/28
	Classique_recent	H-1	Zone_H

Cette sépulture se trouvait dans la pièce 2 de H-1-A. Elle ne présentait aucun aménagement particulier. Le sujet reposait sur et partiellement dans un niveau ressemblant à un sol de construction.
L'individu était un adulte, peut-être féminin. Il reposait en décubitus dorsal, membres étendus, selon un axe nord-sud (Pendergast 1990 : 286).

LISTES INCOMPLETES SI NMI,
MOBIILIER CÉRAMIQUE, LITHIQUE
ET ORGANIQUE > 3. LE CAS ÉCHÉANT,
CONSULTER LA BASE DE DONNÉES.

Cer. Lith. Org.

INDIV. -

ADULTE

F ?

DECUBITUS_DOR

N-S

Céram.

Lith.

Org.

Chrono.	Fonc.	Loc.	N° SEP
	Indetermine		ALH NMI 1
	Kankin		BH-1/27
	Classique_recent	H-1	Zone_H

Cette sépulture se trouvait dans la pièce 3 de H-1-A. Il s'agissait d'une ciste délimitée par des pierres non travaillées, couverte par une série de dalles irrégulières.
Le sujet, extrêmement mal conservé, était un immature âgé de 0 à 6 ans reposant en décubitus dorsal membres étendus selon un axe ouest-est (Pendergast 1990 : 286).

LISTES INCOMPLETES SI NMI,
MOBIILIER CÉRAMIQUE, LITHIQUE
ET ORGANIQUE > 3. LE CAS ÉCHÉANT,
CONSULTER LA BASE DE DONNÉES.

Cer. Lith. Org.

INDIV. -

IMMATURE_IND

INDETE

DECUBITUS_DOR

E-O

Céram.

JARRÉ

Lith.

Org.

N° SEP	ALH	NMI	1
BH-1/26			
Zone_H	H-1		
Fonc.	Residentiel_habitat		
Chrono.	Transition		
	Kankin		
	Classique_recent		
Cer.	2	Lith.	1 Org.

LISTES INCOMPLETES SI NMI,
MOBILIER CERAMIQUE, LITHIQUE
ET ORGANIQUE > 3. LE CAS ÉCHÉANT,
CONSULTER LA BASE DE DONNÉES.

INDIV. - APO_15-18 INDETE DECURRUS_DOR S-N

Céram. Bol Bol
Lith. LAME OSIDIENNE

Org.

Cette sépulture se trouvait directement sous la banquette 6, qui occupe presque toute la pièce. La sépulture avait été installée au moyen d'une intrusion dans le sol, laquelle n'avait pas été rebouchée ; cette sépulture s'inscrit donc parmi les cas de transition. Il s'agissait d'une ciste délimitée par des pierres non travaillées, couvertes par des dalles non taillées.

Le sujet était un adolescent âgé de 14 à 18 ans, reposant en décubitus dorsal membres étendus, selon un axe sud-nord (Pendergast 1990 : 295 - 296).

N° SEP	ALH	NMI	1
BH-1/25			
Zone_H	H-1		
Fonc.	Residentiel_habitat		
	Indetermine		
	Kankin		
	Classique_recent		
Cer.	1	Lith.	Org.

LISTES INCOMPLETES SI NMI,
MOBILIER CERAMIQUE, LITHIQUE
ET ORGANIQUE > 3. LE CAS ÉCHÉANT,
CONSULTER LA BASE DE DONNÉES.

INDIV. - APO_15-18 INDETE DECURRUS_DOR S-N

Céram. Bol Bol
Lith. LAME OSIDIENNE

Org.

Cette sépulture se trouvait dans la pièce 3 de H-1-A, à proximité immédiate de la sépulture 23. La fosse ne présentait aucun aménagement particulier.

Le sujet était un immature âgé de 0 à 6 ans, passablement perturbé par l'installation de la sépulture 23. Seuls les tibias et fémurs, en connexion stricte et anatomiquement cohérents, semblent indiquer un dépôt primaire.

Pendergast remarque que, si la perturbation est bien due à la sépulture 23, cela signifie que le temps qui s'est écoulé entre les deux dépôts est suffisamment long pour que le souvenir de l'emplacement du premier se soit perdu (Pendergast 1990 : 285). Nous ne pouvons qu'abonder en ce sens.

INDIV.	IMMATURE_IND	INDETE	INDETERMINE	INDETERM	JARRE	Lith.	Org.

LISTES INCOMPLETES SI NMI,
MOBILIER CERAMIQUE, LITHIQUE
ET ORGANIQUE > 3. LE CAS ÉCHÉANT,
CONSULTER LA BASE DE DONNÉES.

Nous ne saurions considérer ce dépôt comme une sépulture, quand bien même le mobilier suggérerait le contraire. Selon Pendergast, les objets mis au jour correspondraient en effet plus à une sépulture qu'à une cache. Hélas, en l'absence de ossements pour appuyer cette supposition, nous préférons considérer ce dépôt comme indéterminé (Pendergast 1990 : 285).

N° SEP	ALH	NMI	0
Loc.	BH-1/24	Zone_H	H-1
Fonc.	Residentiel_habitat		
Chrono.	Indetermine		
	Kankin		
	Classique_recent		

Cer. 3 Lith. Org.

LISTES INCOMPLETES SI NMI,
MOBILIER CERAMIQUE, LITHIQUE
ET ORGANIQUE > 3. LE CAS ÉCHÉANT,
CONSULTER LA BASE DE DONNÉES.

INDIV.

Céram.

JARRE
BOL
PLAT

Lith.

Org.

Cette sépulture se trouvait sous la pièce 2 de H-1-A. Il s'agissait d'une simple fosse dans le remblai de construction, sans aménagement particulier.

N° SEP ALH NMI 1
Loc. BH-1/23
 Zone_H
 H-1
Fonc. Residentiel_habitat
 Indetermine
Chrono. Kankin
 Classique_recent

Le sujet était un jeune adolescent âgé de 14 à 18 ans, reposant en décubitus dorsal membres étendus selon un axe ouest-est. La description de la sépulture signale une légère flexion des membres inférieurs, attribuée à un effet taphonomique en raison du placement du corps sur un grand bloc de remblai (Pendergast 1990 : 285). Il se peut que la mise en place de ce dépôt ait perturbé la sépulture 25.

Cer. Lith. 1 Org.

LISTES INCOMPLETES SI NMI,
MOBILIER CERAMIQUE, LITHIQUE
ET ORGANIQUE > 3. LE CAS ÉCHÉANT,
CONSULTER LA BASE DE DONNÉES.

INDIV.

Céram.

ado_15-18 INDETE DECUBITUS_por O-E

Lith.

PERLE
JADEITE

Org.

N° SEP	ALH	NMI	1
BH-1/22	Zone_H	H-1	
Residentiel_habitat			
Transition			
Kankin			
Classique_recent			
Cer. <input type="checkbox"/> Lith. <input type="checkbox"/> 1 <input type="checkbox"/> Org. <input type="checkbox"/> 2			
LISTES INCOMPLETES SI NMI, MOBIlier CERAMIQUE, LITHIQUE ET ORGANIQUE > 3. LE CAS ECHEANT, CONSULTER LA BASE DE DONNEES.			
INDIV.			
-	IMMATURE_IND	INDFTE	DECURTUS_DOR
			N-S
Ceram.			
	LITH.	LAME	OSIDRIENNE
			Org.
		CHIEN	OS_ANIMAL
		PECCARI	OS_ANIMAL

Cette sépulture se trouvait à l'intérieur même d'un mur, durant la construction duquel elle a été mise en place. Ce mur avait comme but de réduire l'espace de la pièce 2 de H-1-B, pour des raisons inconnues. Le sujet avait simplement été placé dans le remblai de ce mur dont l'épaisseur dépassait 1m.
Le sujet était un immature âgé de 6 à 14 ans, reposant en décubitus dorsal étendu, selon un axe nord-sud. Des fragments d'os de canidé et une mandibule de peccari étaient éparpillés sur le bassin et les fémurs. Le rapport mentionne également la présence de quelques dents d'adulte (Pendergast 1990 : 290).

N° SEP	ALH	NMI	1
BH-1/21	Zone_H	H-1	
Residentiel_habitat			
Transition			
Kankin			
Classique_recent			
Cer. <input type="checkbox"/> Lith. <input type="checkbox"/> Org. <input type="checkbox"/>			
LISTES INCOMPLETES SI NMI, MOBIlier CERAMIQUE, LITHIQUE ET ORGANIQUE > 3. LE CAS ECHEANT, CONSULTER LA BASE DE DONNEES.			
INDIV.			
-	ADULTE	F ?	DECURTUS_DOR
			O-E
Ceram.			
	LITH.		
			Org.

Cette sépulture se trouvait dans le remblai de construction de la banquette 13. Il s'agit donc d'une sépulture de transition. La tombe elle-même était une ciste délimitée par une série de pierres non taillées et couverte par des dalles.
Le sujet était un adulte, peut-être féminin, reposant en décubitus dorsal membres étendus selon un axe ouest-est (Pendergast 1990 : 297).

N° SEP	ALH	NMI	2
BH-1/20			
Zone_H			
H-1			
Residentiel_habitat			
Transition			
Muan			
Classique_recent			
Chrono.			
Cer.	1	Lith.	1
		Org.	

LISTES INCOMPLETES SI NMI,
MOBILIER CERAMIQUE, LITHIQUE
ET ORGANIQUE > 3. LE CAS ÉCHÉANT,
CONSULTER LA BASE DE DONNÉES.

INDIV.

A IMMATURE_IND INDEFI INDEFINIME E-O
B ADULTE INDEFI INDEFINIME Non_ap

Céram.

JARRE
LAME
Obsidienne
Org.

Cette sépulture était une ciste dont les parois étaient également les murs de façade de la banquette qui l'abritait. Elle était couverte par une série de dalles non taillées.

Si le rapport ne mentionne qu'un seul sujet, l'analyse de laboratoire a montré la présence de deux individus dans la tombe.

Le sujet A était un immature âgé de 0 à 6 ans, reposant en décubitus dorsal membres étendus selon un axe est-ouest.

Le sujet B n'était représenté que par des esquilles, appartenant à un sujet adulte (Pendergast 1990 : 297).

N° SEP	ALH	NMI	1
BH-1/19			
Zone_H			
H-1			
Residentiel_habitat			
Indetermine			
Kankin			
Classique_recent			
Chrono.			
Cer.	1	Lith.	1
		Org.	

LISTES INCOMPLETES SI NMI,
MOBILIER CERAMIQUE, LITHIQUE
ET ORGANIQUE > 3. LE CAS ÉCHÉANT,
CONSULTER LA BASE DE DONNÉES.

INDIV.

A IMMATURE_IND INDEFI INDEFINIME E-O
B ADULTE INDEFI INDEFINIME Non_ap

Céram.

JARRE
LAME
Obsidienne
Org.

Ce dépôt ne peut être qualifié de sépulture avec certitude. Il s'agissait d'une céramique et d'esquilles d'os appartenant à un sujet immature âgé de 0 à 6 ans (Pendergast 1990 : 285). L'intentionnalité derrière le geste n'étant pas manifeste, nous n'incluons pas ce dépôt au nombre des sépultures.

INDIV.

- IMMATURE_IND INDEFI INDEFINIME INDEFINIM

Céram.

SHOE_POT
LAME
Obsidienne
Org.

Chrono.	Fonc.	Loc.	N°	SEP
	Residentiel_habitat	H-1	BH-1/18	ALH NMI 1
	Indetermine		Zone_H	
<p>Cette sépulture se situait près du mur ouest de la pièce 4. Elle ne présentait aucun aménagement particulier, bien que quelques-uns des blocs du remblai environnant aient été arrangés pour faire place au corps. Le sujet était un immature âgé de 3 à 5 ans. Il reposait en décubitus dorsal, membres étendus, selon un axe nord-sud (Pendergast 1990 : 284).</p>				
	Kankin			
	Classique_recent			
Cer.	3	Lith.		Org. 1
<p>LISTES INCOMPLÈTES SI NMI, MOBILIER CÉRAMIQUE, LITHIQUE ET ORGANIQUE > 3. LE CAS ÉCHÉANT, CONSULTER LA BASE DE DONNÉES.</p>				

INDIV. - ENFANT_1-4 INDEF DECURTUS_DOR N-S Cérám. Bol Bol JAARE Lith. Org. PERLE COUILLAGE

Chrono.	Fonc.	Loc.	N°	SEP
	Residentiel_habitat	H-1	BH-1/17	ALH NMI 1
	Indetermine		Zone_H	
<p>Cette sépulture se trouvait dans l'axe de la porte principale de la structure. Il s'agissait d'une fosse délimitée par des pierres grossières et couverte par une combinaison de dalles et de blocs. Le sujet, en très mauvais état, était un adulte de sexe indéterminé. Il reposait en décubitus dorsal, membres étendus, selon un axe est-ouest (Pendergast 1990 : 284).</p>				
	Kankin			
	Classique_recent			
Cer.		Lith.		Org.
<p>LISTES INCOMPLÈTES SI NMI, MOBILIER CÉRAMIQUE, LITHIQUE ET ORGANIQUE > 3. LE CAS ÉCHÉANT, CONSULTER LA BASE DE DONNÉES.</p>				

INDIV. - ADULTE INDEF DECURTUS_DOR E-O Cérám. Lith. Org.

SEPT N°	ALH	NMI	1
BH-1/16			
Zone_H			
H-1			
Residentiel_habitat			
Indetermine			
Kankin			
Chrono.			
Classique_recent			
Cer.			
1 Lith. 3 Org.			

LISTES INCOMPLETES SI NMI,
MOBIILIER CERAMIQUE, LITHIQUE
ET ORGANIQUE > 3. LE CAS ECHÉANT,
CONSULTER LA BASE DE DONNÉES.

INDIV. - IMMATURE_IND IndETE Decubitus_por E-O
Céram. Bol
Lith. LAME Osidienne
PERLE Jaderte
PERLE Jaderte
Org.

Cette sépulture se trouvait dans la moitié est de la pièce 3, immédiatement accolée à la tombe 16. Il s'agissait d'une ciste parfaitement exécutée, constituée de dalles verticales couvertes par d'autres disposées horizontalement.
Le sujet était un immature probablement âgé de 15 à 18 ans, bien que le rapport soit évasif à cet égard. Il reposait en decubitus dorsal, membres étendus, selon un axe est-ouest (Pendergast 1990 : 284).

SEPT N°	ALH	NMI	1
BH-1/15			
Zone_H			
H-1			
Residentiel_habitat			
Indetermine			
Kankin			
Chrono.			
Classique_recent			
Cer.			
1 Lith. 1 Org.			

LISTES INCOMPLETES SI NMI,
MOBIILIER CERAMIQUE, LITHIQUE
ET ORGANIQUE > 3. LE CAS ECHÉANT,
CONSULTER LA BASE DE DONNÉES.

INDIV. - ado_15-18 IndETE Decubitus_por E-O
Céram. Bol
Lith. PERLE
Jaderte
Org.

Chrono.	Fonc.	Loc.	N° SEP
			ALH NMI 1
			BH-1/14
		Zone_H	
		H-1	
			Residentiel_habitat
			Indetermine
			Kankin
			Classique_recent
Cer.	<input type="checkbox"/> Lith.	<input type="checkbox"/> Org.	

LISTES INCOMPLETES SI NMI,
MOBILIER CERAMIQUE, LITHIQUE
ET ORGANIQUE > 3. LE CAS ÉCHÉANT,
CONSULTER LA BASE DE DONNÉES.

INDIV.

- ENFANT_1-4

INDETE

DECUBITUS_DOR

S-N

Céram.

Lith.

Org.

Cette sépulture était disposée perpendiculairement aux inhumations H-1/15 et 16, avec une proximité qui laisse entrevoir un possible lien entre les trois sujets. La fosse ne présentait aucun aménagement particulier.
L'individu était un immature âgé de 1 à 4 ans, reposant en décubitus dorsal membres étendus, selon un axe sud-nord (Pendergast 1990 : 283).

Chrono.	Fonc.	Loc.	N° SEP
			ALH NMI 2
			BH-1/13
		Zone_H	
		H-1	
			Residentiel_habitat
			Indetermine
			Kankin
			Classique_recent
Cer.	<input type="checkbox"/> 4 Lith.	<input type="checkbox"/> 1 Org.	<input type="checkbox"/> 1

LISTES INCOMPLETES SI NMI,
MOBILIER CERAMIQUE, LITHIQUE
ET ORGANIQUE > 3. LE CAS ÉCHÉANT,
CONSULTER LA BASE DE DONNÉES.

INDIV.

A IMMATURE_IND

INDETE

DECUBITUS_DOR

E-O

Céram.

Shoe_pot

JARRE

JAREE

Lith.

PERLE

JADRITE

Org.

PERLE

COQUILLAGE

Chrono.	Fonc.	Loc.	N° SEP
			ALH NMI 1
			BH-1/12
		Zone_H	
		H-1	
	Residentiel_habitat		
	Transition		
	Kankin		
	Classique_recent		
Cer.	<input type="checkbox"/> 1	Lith.	<input type="checkbox"/> Org.

LISTES INCOMPLETES SI NMI,
MOBILIER CERAMIQUE, LITHIQUE
ET ORGANIQUE > 3. LE CAS ECHÉANT,
CONSULTER LA BASE DE DONNÉES.

INDIV. - IMMATURE_IND INDEFI INDEFINIME INDEFINIM

Céram. Plat

Lith.

Org.

Ce cas est particulièrement passionnant. Il s'agit d'une ciste installée à l'intérieur d'une banquette, très similaire au cas de la sépulture BE-39/13. La tombe est intégrée à la construction même de la banquette, qui s'appuie contre le mur est de la pièce. Le sujet était un très jeune enfant (probablement moins de deux ans) reposant dans une position étendue. Ni l'orientation ni le décubitus ou procubitus n'ont pu être déterminés avec précision (Pendergast 1990 : 291).
Il convient de signaler l'importante fréquence de jeunes immatures inhumés dans les banquettes à Altun Ha.

Chrono.	Fonc.	Loc.	N° SEP
			ALH NMI 1
			BH-1/11
		Zone_H	
		H-1	
	Residentiel_habitat		
	Transition		
	Pax		
	Classique_recent		
Cer.	<input type="checkbox"/> Lith.	<input type="checkbox"/> Org.	

LISTES INCOMPLETES SI NMI,
MOBILIER CERAMIQUE, LITHIQUE
ET ORGANIQUE > 3. LE CAS ECHÉANT,
CONSULTER LA BASE DE DONNÉES.

INDIV. - IMMATURE_IND INDEFI INDEFINIME INDEFINIM

Céram.

Lith.

Org.

Cette sépulture et sa jumelle BH-1/10 se trouvaient à l'intérieur de la banquette 7. A elles deux, les sépultures occupaient une telle place que la banquette ne contenait presque pas de remplissage. La fosse était délimitée par une série de dalles, mais n'était pas couverte. Il est intéressant de noter que les deux tombes, bien que n'étant pas couvertes, ne contenaient que fort peu de sédiment. Ceci pourrait suggérer un aménagement comme une couverture de bois pour supporter le remblai avant de stuquer la banquette. La simultanéité des deux dépôts ne fait aucun doute.
Le sujet n'était représenté que par deux phalanges et un fragment d'os appartenant à un très jeune immature, probablement âgé de moins d'un an (Pendergast 1990 : 298).

Chrono.	Fonc.	Loc.	N° SEP
			ALH NMI 1
			BH-1/10
		Zone_H	
		H-1	
	Residentiel_habitat		
	Transition		
	Pax		
	Classique_recent		
Cer.	<input type="checkbox"/>	Lith.	<input type="checkbox"/>
		Org.	<input type="checkbox"/>

LISTES INCOMPLETES SI NMI,
MOBILIER CERAMIQUE, LITHIQUE
ET ORGANIQUE > 3. LE CAS ÉCHÉANT,
CONSULTER LA BASE DE DONNÉES.

INDIV. - IMMATURE_IND INDEFI INDEFINIME INDEFINI

Céram.

Lith.

Org.

Cette sépulture et sa jumelle BH-1/11 se trouvaient à l'intérieur de la banquette 7. A elles deux, les sépultures occupaient une telle place que la banquette ne contenait presque pas de remplissage. La fosse était délimitée par une série de dalles, mais n'était pas couverte. Il est intéressant de noter que les deux tombes, bien que n'étant pas couvertes, ne contenaient que fort peu de sédiment. Ceci pourrait suggérer un aménagement comme une couverture de bois pour supporter le remblai avant de stuquer la banquette. La simultanéité des deux dépôts ne fait aucun doute.

Le sujet n'était représenté que par un fragment d'os appartenant à un très jeune immature, probablement âgé de moins d'un an (Pendergast 1990 : 298).

Chrono.	Fonc.	Loc.	N° SEP
			ALH NMI 1
			BH-1/9
		Zone_H	
		H-1	
	Residentiel_habitat		
	Transition		
	Pax		
	Classique_terminal		
Cer.	<input type="checkbox"/>	Lith.	<input type="checkbox"/>
		Org.	<input type="checkbox"/>

LISTES INCOMPLETES SI NMI,
MOBILIER CERAMIQUE, LITHIQUE
ET ORGANIQUE > 3. LE CAS ÉCHÉANT,
CONSULTER LA BASE DE DONNÉES.

INDIV. - IMMATURE_IND INDEFI INDEFINIME INDEFINI

Céram.

Lith.

Org.

Ce dépôt, sans aménagement aucun, se trouvait dans le remblai de construction de la banquette 10. Il apparaît difficile de le considérer comme une sépulture tant le dépôt est partiel : il ne s'agissait que de quelques fragments d'os appartenant à un très jeune immature (Pendergast 1990 : 299).

Chrono.	Fonc.	Loc.	N° SEP
			ALH NMI 1
		BH-1/8	
		Zone_H	
		H-1	
	Residentiel_habitat		
	Indetermine		
	Kankin		
	Classique_recent		
Cer.	<input type="checkbox"/> 2	<input type="checkbox"/> Lith.	<input type="checkbox"/> Org.

LISTES INCOMPLETES SI NMI,
MOBILIER CERAMIQUE, LITHIQUE
ET ORGANIQUE > 3. LE CAS ECHÉANT,
CONSULTER LA BASE DE DONNÉES.

INDIV. - **ADULTE** **INDETE** **Decurritus_dor** **N-S** **Plat** **Plat** **Lith.** **Org.**

Chrono.	Fonc.	Loc.	N° SEP
			ALH NMI 4
		BH-1/7	
		Zone_H	
		H-1	
	Residentiel_habitat		
	Transition		
	Kankin		
	Classique_recent		
Cer.	<input type="checkbox"/> 4	<input type="checkbox"/> Lith.	<input type="checkbox"/> Org.

LISTES INCOMPLETES SI NMI,
MOBILIER CERAMIQUE, LITHIQUE
ET ORGANIQUE > 3. LE CAS ECHÉANT,
CONSULTER LA BASE DE DONNÉES.

INDIV. **A** **ADULTE_AGE** **F ?** **Decurritus_dor** **S-N** **Céram.** **Boi** **Lith.** **Org.**
B **ADULTE** **INDETE** **INDETERMINE** **Non_ap** **SHOE_pot**
C **IMMATURE_IND** **INDETE** **INDETERMINE** **Non_ap** **Plat**

Cette sépulture se trouvait non pas dans, mais sous la banquette 5 de la structure H-1-B. Toutefois, l'intrusion ayant permis sa mise en place n'avait pas été réparée : nous pouvons donc affirmer sans coup férir qu'il s'agit d'un cas e transition. La fosse, toute simple, abritait les restes de quatre sujets : un principal et trois fragmentaires probablement en dépôt secondaire.

Le sujet principal est le sujet A. Il s'agissait d'une femme d'âge avancé, reposant en décubitus dorsal membres étendus selon un axe sud-nord. Le crâne était couvert d'une céramique.

Les sujets B, C et D étaient respectivement deux adultes (B et D) et un immature (C). Si le sujet B était représenté par de nombreuses esquilles éparpillées : près des fémurs et tibia du sujet A, les deux autres sujets n'étaient présents que par quelques fragments et un tibia adulte surnuméraire. la relation de ces trois individus vis-à-vis du sujet A n'est pas claire (Pendergast 1990 : 292).

N° SEP	ALH	NMI	1
BH-1/6			
Zone_H			
H-1			
Residentiel_habitat			
Transition			
Kankin			
Chrono. Classique_recent			
Cer. <input type="checkbox"/> Lith. <input type="checkbox"/> Org. <input type="checkbox"/>			
LISTES INCOMPLETES SI NMI, MOBIlier CERAMIQUE, LITHIQUE ET ORGANIQUE > 3. LE CAS ECHEANT, CONSULTER LA BASE DE DONNEES.			
INDIV.			
-	IMMATURE_IND	INDETE	DECUBITUS_DOR
			S-N
Ceram.			
Lith.			
Org.			

Cette sépulture se trouvait dans le remblai de la banquette 4. Elle ne présentait aucun aménagement particulier.
Le sujet était un immature âgé de 6 à 14 ans. Il reposait en décubitus dorsal, membres étendus, selon un axe sud-nord (Pendergast 1990 : 294).

N° SEP	ALH	NMI	1
BH-1/5			
Zone_H			
H-1			
Residentiel_habitat			
Transition			
Kankin			
Chrono. Classique_recent			
Cer. <input type="checkbox"/> Lith. <input type="checkbox"/> Org. <input type="checkbox"/>			
LISTES INCOMPLETES SI NMI, MOBIlier CERAMIQUE, LITHIQUE ET ORGANIQUE > 3. LE CAS ECHEANT, CONSULTER LA BASE DE DONNEES.			
INDIV.			
-	ADULTE_AGE	M	INDETERMINE
			Non_AP
Ceram.			
	JARRE		
Lith.			
Org.			
	VERTIBRES_POISSON		OS_ANIMAL

Ce dépôt ne nous semble pas être une sépulture mais plus strictement un cas dédicatoire. Il s'agissait d'un crâne, d'une mandibule et de quelques vertèbres, accompagnés d'une jarre brisée et de vertèbres de poisson. Le tout avait été déposé contre le mur de la pièce avant l'édification de la banquette 3 (Pendergast 1990 : 294).

N° SEP	ALH	NMI	1
BH-1/4			
Zone_H			
H-1			
Residentiel_habitat			
Transition			
Pax			
Chrono. Classique_recent			
Cer.	<input type="checkbox"/> 1	Lith.	<input type="checkbox"/> Org.

LISTES INCOMPLETES SI NMI,
MOBILIER CERAMIQUE, LITHIQUE
ET ORGANIQUE > 3. LE CAS ÉCHÉANT,
CONSULTER LA BASE DE DONNÉES.

INDIV. - IMMATURE_IND INDEFTE DECURTUS_DOR E-O

Céram. Bol

Lith.

Org.

Cette sépulture ne présentait pas d'aménagement particulier. Elle se trouvait dans le remblai de construction de la banquette 11. Le sujet, en relativement bon état, était pourtant très perturbé, ce qui suggère une possible perturbation postérieure au dépôt. Selon Pendergast toutefois, la mise en place du sujet est bien contemporaine de la construction de la banquette. L'individu était un immature âgé de 0 à 6 ans reposant en décubitus dorsal, membres étendus, selon un axe ouest-est (Pendergast 1990 : 299).

N° SEP	ALH	NMI	1
BH-1/3			
Zone_H			
H-1			
Residentiel_habitat			
Transition			
Kankin			
Chrono. Classique_recent			
Cer.	<input type="checkbox"/> Lith.	<input type="checkbox"/> 1	Org.

LISTES INCOMPLETES SI NMI,
MOBILIER CERAMIQUE, LITHIQUE
ET ORGANIQUE > 3. LE CAS ÉCHÉANT,
CONSULTER LA BASE DE DONNÉES.

INDIV. - ADULTE INDEFTE INDEFMINIME Non_ap

Céram.

Lith. Pointe Silex

Org.

Ce dépôt secondaire ne nous semble pas sépulcral. Il s'agissait de fragments d'os frontal, de phalanges, de métatarsiens et de quelques fragments épars. Ces ossements étaient regroupés dans le remblai de construction du mur ayant servi à sceller la porte 8 (Pendergast 1990 : 293) ; sa situation semble plus strictement dédicatoire que les autres dépôts.

Chrono.	Fonc.	Loc.	N° SEP
			ALH NMI 1
			BH-1/2
			Zone_H
		H-1	
	Residentiel_habitat		
	Transition		
	Kankin		
	Classique_recent		
Cer.	1	Lith.	1
		Org.	2

LISTES INCOMPLETES SI NMI,
MOBIILIER CERAMIQUE, LITHIQUE
ET ORGANIQUE > 3. LE CAS ECHÉANT,
CONSULTER LA BASE DE DONNÉES.

INDIV. - ADULTE INDEFI DECURTUS_DOR SN VASE_CYLINDRIQUE LITH. LAME SUEK ORG. OSSUM OS_ANIMAL PERLE OS_ANIMAL

La situation de cette sépulture est particulièrement intéressante. Il convient, pour la décrire, de garder à l'esprit que pratiquement toutes les sépultures associées aux étapes B à F de la structure H-1 ont été déposées dans des banquettes. La présente tombe a été installée dans un élément architectonique similaire : une sorte de banquette a été accolée à la façade sud de la structure, à l'extérieur, et une fosse couverte de dalles disposée dans le remplissage durant les travaux. Peut-on considérer cet aménagement comme une banquette ? Bien que nous ne puissions l'affirmer, il se peut que cela ait été le cas dans l'esprit des habitants.

Le sujet était un adulte de sexe indéterminé, reposant en décubitus dorsal étendu selon un axe sud-nord. Le rapport fait état d'un possible second individu, mais cette détermination étant incertaine, nous n'en tiendrons pas compte ici (Pendergast 1990 : 291).

notons également la présence des ossements d'un opossum aux pieds de l'individu. Pendergast suppose qu'il s'agit d'une association fortuite.

Chrono.	Fonc.	Loc.	N° SEP
			ALH NMI 1
			BH-1/1
			Zone_H
		H-1	
	Residentiel_habitat		
	Indetermine		
	Kankin		
	Classique_recent		
Cer.		Lith.	
		Org.	

LISTES INCOMPLETES SI NMI,
MOBIILIER CERAMIQUE, LITHIQUE
ET ORGANIQUE > 3. LE CAS ECHÉANT,
CONSULTER LA BASE DE DONNÉES.

INDIV. - ADULTE INDEFI DECURTUS_DOR SN VASE_CYLINDRIQUE LITH. LAME SUEK ORG. OSSUM OS_ANIMAL PERLE OS_ANIMAL

Cette sépulture se situait dans le petit espace ouvert à l'arrière de la résidence. Nous ne disposons cependant pas d'informations quant au moment de sa mise en place. Il s'agissait d'une ciste délimitée par de gros blocs, couverte par une série de dalles.

Le sujet était un adulte de sexe indéterminé, déposé en décubitus dorsal étendu. Le rapport indique une orientation ouest-est, mais le relevé indique l'inverse. Plusieurs cas similaires existent pour la structure H-1 ; nous avons choisi de suivre les indications du plan masse et d'enregistrer ce dépôt comme est-ouest (Pendergast 1990 : 282).

Chrono.	Fonc.	Loc.	N° SEP
			ALH NMI 1
			BH-1/1
			Zone_H
		H-1	
	Residentiel_habitat		
	Indetermine		
	Kankin		
	Classique_recent		
Cer.		Lith.	
		Org.	

LISTES INCOMPLETES SI NMI,
MOBIILIER CERAMIQUE, LITHIQUE
ET ORGANIQUE > 3. LE CAS ECHÉANT,
CONSULTER LA BASE DE DONNÉES.

INDIV. - ADULTE INDEFI DECURTUS_DOR SN VASE_CYLINDRIQUE LITH. LAME SUEK ORG. OSSUM OS_ANIMAL PERLE OS_ANIMAL

Céram. Lith. Org.

Chrono.	Fonc.	Loc.	N° SEP	ALH	NMI	1
		BJ-1/7				
		Zone_J				
		J-1				
	Residentiel_habitat					
	Fondation					
	Ch'en					
	Classique_ancien					
Cer.	<input type="checkbox"/>	Lith.	<input type="checkbox"/>	Org.	<input type="checkbox"/>	
LISTES INCOMPLETES SI NMI, MOBIILIER CERAMIQUE, LITHIQUE ET ORGANIQUE > 3. LE CAS ÉCHÉANT, CONSULTER LA BASE DE DONNÉES.						
INDIV.	-	ENFANT_1mois_1a	INDETE	Decubitus_dor	N-S	
Céram.						
Lith.						
Org.						

Cette sépulture se trouvait sous le tout premier sol de la structure J-1. Elle était délimitée par quelques pierres grossières, mais n'était pas couverte. Le rapport précise que le remblai, constitué en grande partie d'un sédiment rendu très collant par les pluies, a empêché le prélèvement des ossements.

Le sujet était un immature âgé de moins d'un an, potentiellement périnatal. Il reposait en décubitus dorsal, membres étendus, selon un axe nord-sud (Pendergast 1990 : 311).

Chrono.	Fonc.	Loc.	N° SEP	ALH	NMI	1
		BJ-1/6				
		Zone_J				
		J-1				
	Residentiel_habitat					
	Transition					
	Yax					
	Classique_ancien					
Cer.	<input type="checkbox"/>	Lith.	<input type="checkbox"/>	Org.	<input type="checkbox"/>	
LISTES INCOMPLETES SI NMI, MOBIILIER CERAMIQUE, LITHIQUE ET ORGANIQUE > 3. LE CAS ÉCHÉANT, CONSULTER LA BASE DE DONNÉES.						
INDIV.	-	ADULTE_MOYEN	F ?	Decubitus_dor	E-O	
Céram.						
Lith.						
Org.						

Cette sépulture se trouvait dans le remblai de construction du sol 3 de J-1. Bien que ne présentant pas d'aménagement particulier, cette sépulture présentait tout de même un certain degré d'effort dans le creusement et la disposition soignée du remblai comblant la fosse.

Le sujet était un adulte, peut-être féminin, reposant en décubitus dorsal étendu, selon un axe est-ouest. Le membre inférieur gauche était croisé sur le droit et les mains reposaient sur le bassin (Pendergast 1990 : 313).

Chrono.	Fonc.	Loc.	N° SEP	ALH	NMI	1
		BJ-1/6				
		Zone_J				
		J-1				
	Residentiel_habitat					
	Transition					
	Yax					
	Classique_ancien					
Cer.	<input type="checkbox"/>	Lith.	<input type="checkbox"/>	Org.	<input type="checkbox"/>	
LISTES INCOMPLETES SI NMI, MOBIILIER CERAMIQUE, LITHIQUE ET ORGANIQUE > 3. LE CAS ÉCHÉANT, CONSULTER LA BASE DE DONNÉES.						
INDIV.	-	ADULTE_MOYEN	F ?	Decubitus_dor	E-O	
Céram.						
Lith.						
Org.						

N° SEP	ALH	NMI	1
BJ-1/5			
Zone_J			
J-1			
Residentiel_habitat			
Indetermine			
Yax			
Classique_ancien			
Chrono.			
Cer.	<input type="checkbox"/>	Lith.	<input type="checkbox"/>
		Org.	<input type="checkbox"/>

LISTES INCOMPLETES SI NMI,
MOBILIER CERAMIQUE, LITHIQUE
ET ORGANIQUE > 3. LE CAS ÉCHÉANT,
CONSULTER LA BASE DE DONNÉES.

INDIV. - ADULTE INDTE INDETERMINE Non_ap

Céram.

Lith.

Org.

Ce dépôt se trouvait en fait dans la fosse de BJ-1/4, plus précisément sous l'avant-bras et la hanche gauche du sujet précédent. Ces ossements épars peuvent représenter une sépulture plus ancienne perturbée par la mise en place de la 4, ou bien le dépôt intentionnel d'ossements plus anciens accompagnant le défunt (Pendergast 1990 : 312). Nous pencherions pour la première solution étant donné l'absence d'organisation des ossements.

N° SEP	ALH	NMI	1
BJ-1/4			
Zone_J			
J-1			
Residentiel_habitat			
Transition			
Yax			
Classique_ancien			
Chrono.			
Cer.	<input type="checkbox"/>	Lith.	<input type="checkbox"/>
		Org.	<input type="checkbox"/>

LISTES INCOMPLETES SI NMI,
MOBILIER CERAMIQUE, LITHIQUE
ET ORGANIQUE > 3. LE CAS ÉCHÉANT,
CONSULTER LA BASE DE DONNÉES.

INDIV. - ADULTE MOYEN M ? Decurritus_dor O-E

Céram.

Boi

Lith.

Org.

Cette sépulture se trouvait dans le remblai de construction du sol 3 de J-1. Il s'agissait d'une fosse aux parois non aménagées, mais couverte par une série de dalles de pierre.

Le sujet était un adulte d'âge moyen, de sexe probablement masculin. Il reposait en décubitus dorsal, membres étendus, selon un axe ouest-est (Pendergast 1990 : 313).

N° SEP	ALH	NMI	1
BJ-1/4			
Zone_J			
J-1			
Residentiel_habitat			
Transition			
Yax			
Classique_ancien			
Chrono.			
Cer.	<input type="checkbox"/>	Lith.	<input type="checkbox"/>
		Org.	<input type="checkbox"/>

LISTES INCOMPLETES SI NMI,
MOBILIER CERAMIQUE, LITHIQUE
ET ORGANIQUE > 3. LE CAS ÉCHÉANT,
CONSULTER LA BASE DE DONNÉES.

INDIV. - ADULTE MOYEN M ? Decurritus_dor O-E

Céram.

Boi

Lith.

Org.

Chrono.	Fonc.	Loc.	N° SEP
			ALH NMI 1
		BJ-1/3	
		Zone_J	
		J-1	
	Residentiel_habitat		
	Transition		
	Yax		
	Classique_ancien		
Cer.	<input type="checkbox"/> 1	Lith.	<input type="checkbox"/> Org.

LISTES INCOMPLETES SI NMI,
MOBILIER CERAMIQUE, LITHIQUE
ET ORGANIQUE > 3. LE CAS ECHEANT,
CONSULTER LA BASE DE DONNEES.

INDIV. - ENFANT_1-4 INORTE Decurnus_dor N-S Ceram. Jarre Lith. Org.

Chrono.	Fonc.	Loc.	N° SEP
			ALH NMI 1
		BJ-1/2	
		Zone_J	
		J-1	
	Residentiel_habitat		
	Transition		
	Yax		
	Classique_ancien		
Cer.	<input type="checkbox"/> 1	Lith.	<input type="checkbox"/> Org.

LISTES INCOMPLETES SI NMI,
MOBILIER CERAMIQUE, LITHIQUE
ET ORGANIQUE > 3. LE CAS ECHEANT,
CONSULTER LA BASE DE DONNEES.

Cette sépulture se trouvait dans le remblai de construction du sol 2 et recoupait le sol 3. Délimitée par quelques pierres, le fond était constitué d'une couche de mortier qui descendait jusqu'au sol 4.

Le sujet était un adulte d'âge moyen, reposant en décubitus dorsal étendu selon un axe sud-est nord-ouest (Pendergast 1990 : 314).

Le rapport précise que les sépultures 1 et 2 apparaissent au départ comme un seul et même dépôt, cependant lors de la fouille un faisceau d'indices (profondeur de la fosse et disposition des individus) a conduit les responsables à considérer qu'il s'agissait bien de deux dépôts successifs, l'un perturbant l'autre (Pendergast, idem).

INDIV. - ADULTE M Decurnus_dor SE-NO Ceram. Bol Lith. Org.

Chrono.	Fonc.	Loc.	N° SEP
			ALH NMI 1
		J-1	BJ-1/1
		J-1	Zone_J
	Residentiel_habitat		
	Post-abandon		
	Indetermine		
	Classique_ancien		
			Cer. <input type="checkbox"/> Lith. <input type="checkbox"/> 2 <input type="checkbox"/> Org. <input type="checkbox"/>

LISTES INCOMPLETES SI NMI,
MOBIILIER CERAMIQUE, LITHIQUE
ET ORGANIQUE > 3. LE CAS ECHEANT,
CONSULTER LA BASE DE DONNEES.

INDIV. - ADULTE_MOYEN F ? DECUBITUS_DOR EO

Ceram.

Lith. INDETERMINE ANDOISE MARBRE

Org.

Cette sépulture a été probablement installée après l'abandon de J-1, dans un niveau de sédiment semblant intentionnellement accumulé sur le dernier sol de l'habitat. La sépulture était grossièrement délimitée par une série de pierres et couverte par un amoncellement de gravier et de cailloux.

Le sujet était un adulte d'âge moyen, peut-être féminin. Il reposait en décubitus dorsal, membres étendus, selon un axe est-ouest ; le crâne était apparemment absent (Pendergast 1990 : 315).

Le rapport précise que les sépultures 1 et 2 apparaissaient au départ comme un seul et même dépôt, cependant lors de la fouille un faisceau d'indices (profondeur de la fosse et disposition des individus) a conduit les responsables à considérer qu'il s'agissait bien de deux dépôts successifs, l'un perturbant l'autre (Pendergast, 314).

Chrono.	Fonc.	Loc.	N° SEP
			ALH NMI 1
		J-4	BJ-4/5
		J-4	Zone_J
	Residentiel_habitat		
	Indetermine		
	Pax		
	Classique_recent		
			Cer. <input type="checkbox"/> Lith. <input type="checkbox"/> Org. <input type="checkbox"/>

LISTES INCOMPLETES SI NMI,
MOBIILIER CERAMIQUE, LITHIQUE
ET ORGANIQUE > 3. LE CAS ECHEANT,
CONSULTER LA BASE DE DONNEES.

INDIV. - ADULTE_MOYEN F ? DECUBITUS_DOR EO

Ceram.

Lith. INDETERMINE ANDOISE MARBRE

Org.

Cette sépulture se trouvait dans le remblai de construction de J-4-B. Elle ne présentait pas d'aménagement particulier.

Le sujet était un adulte de sexe féminin. Il reposait en décubitus dorsal, membres étendus, selon un axe nord-ouest-sud-est (Pendergast 1990 : 322).

INDIV. - ADULTE F DECUBITUS_DOR NO-SE

Ceram.

Lith.

Org.

Chrono.	Fonc.	Loc.	N° SEP
	Residentiel_indeter	J-4	ALH NMI 1
	Indetermine		BJ-4/4
	Pax		Zone_J
	Classique_recent		
Cer.	<input type="checkbox"/>	Lith.	<input type="checkbox"/>
		Org.	<input type="checkbox"/>
<small>LISTES INCOMPLETES SI NMI, MOBIILIER CERAMIQUE, LITHIQUE ET ORGANIQUE > 3. LE CAS ECHEANT, CONSULTER LA BASE DE DONNEES.</small>			
INDIV.	-	ENFANT_1-4	INDEF
		Decurritus_dor	O-E
			Ceram.
			Lith.
			Org.

Cette fosse sans aménagement particulier se trouvait dans le remblai de construction de J-4-B.
Le sujet, particulièrement mal conservé, était un immature âgé de moins de 2 ans reposant en décubitus dorsal membres étendus selon un axe ouest-est (Pendergast 1990 : 320).

Cette sépulture se trouvait dans le remblai de construction de J-4-B. Elle ne présentait pas d'aménagement particulier.

Le sujet était une femme adulte reposant en décubitus dorsal, membres étendus, selon un axe sud-ouest nord-est. Les vertèbres de l'individu étaient toutes lourdement affectées par l'arthrose et la mandibule présentait de nombreuses pertes de dents ante-mortem avec résorption alvéolaire (Pendergast 1990 : 320).

Chrono.	Fonc.	Loc.	N° SEP
	Residentiel_habitat	J-4	ALH NMI 1
	Indetermine		BJ-4/3
	Pax		Zone_J
	Classique_recent		
Cer.	<input type="checkbox"/>	Lith.	<input type="checkbox"/>
		Org.	<input type="checkbox"/>
<small>LISTES INCOMPLETES SI NMI, MOBIILIER CERAMIQUE, LITHIQUE ET ORGANIQUE > 3. LE CAS ECHEANT, CONSULTER LA BASE DE DONNEES.</small>			
INDIV.	-	ADULTE	F
		Decurritus_dor	SO-NE
			Ceram.
			Lith.
			Org.

SEP	N°	ALH	NMI 1
	BJ-4/2		
Loc.	Zone_J	Cette sépulture se trouvait dans le remblai de construction de J-4-B, bien que sa relation avec l'architecture environnante demeure inconnue en raison de l'absence de conservation des sols. Le sujet était un adulte masculin d'âge avancé. Il reposait en procubitus, membres étendus, selon un axe sud-nord (Pendergast 1990 : 320).	
	J-4		
Fonc.	Residentiel_habitat		
	Indetermine		
Chrono.	Pax		
	Classique_recent		
Cer.	Lith.	Org.	3

LISTES INCOMPLETES SI NMI,
MOBILIER CERAMIQUE, LITHIQUE
ET ORGANIQUE > 3. LE CAS ÉCHÉANT,
CONSULTER LA BASE DE DONNÉES.

INDIV.

- ADULTE_AGE

M

PROCURTUS

S-N

Céram.

Lith.

Org.

CUILERE
CUILERE
DENT_TAPIR

COUILLAGE
COUILLAGE
OS_ANIMAL

SEP	N°	ALH	NMI 1
	BJ-4/1		
Loc.	Zone_J	Ce dépôt n'est pas forcément sépulcral. Nous manquons de données pour le caractériser, aussi emploierions-nous le terme plus neutre de "mortuaire". Il s'agissait d'une simple fosse ménagée dans le remblai de construction de J-4-B, abritant quelques fragments d'os attribués à un sujet adulte de sexe féminin. Il pourrait s'agir d'un dépôt secondaire (Pendergast 1990 : 320).	
	J-4		
Fonc.	Residentiel_habitat		
	Indetermine		
Chrono.	Pax		
	Classique_recent		
Cer.	Lith.	Org.	

LISTES INCOMPLETES SI NMI,
MOBILIER CERAMIQUE, LITHIQUE
ET ORGANIQUE > 3. LE CAS ÉCHÉANT,
CONSULTER LA BASE DE DONNÉES.

INDIV.

- ADULTE

F ?

INDETERMINE

Non_ap

Céram.

JARRE

Lith.

Org.

Chrono.	Fonc.	Loc.	N° SEP
	Residentiel_habitat	J-6	ALH NMI 1
	Indetermine		BJ-6/5
	Yax		Zone_J
	Classique_recent		
Cer.	<input type="checkbox"/> 1	Lith.	<input type="checkbox"/> 1
		Org.	<input type="checkbox"/> 1

LISTES INCOMPLETES SI NMI,
MOBIILIER CERAMIQUE, LITHIQUE
ET ORGANIQUE > 3. LE CAS ECHEANT,
CONSULTER LA BASE DE DONNEES.

INDIV. - ADULTE INDEF INDEFINIE Non_ap

Ceram. Plat Lith. LAME SILEX Org.

Ce dépôt ne semble pas funéraire. Il ne s'agissait que d'une accumulation de fragments d'os, appartenant à un sujet adulte, dans le remblai de construction de la structure J-6 (Pendergast 1990 : 326). Contrairement aux trois autres dépôts trouvés dans cette étape de construction, dans le cas présent les ossements avaient été déposés dans un plat doté d'un couvercle, en compagnie d'une lame de silex.

Chrono.	Fonc.	Loc.	N° SEP
	Residentiel_indeter	J-6	ALH NMI 1
	Indetermine		BJ-6/4
	Yax		Zone_J
	Classique_ancien		
Cer.	<input type="checkbox"/> 1	Lith.	<input type="checkbox"/> 1
		Org.	<input type="checkbox"/> 1

LISTES INCOMPLETES SI NMI,
MOBIILIER CERAMIQUE, LITHIQUE
ET ORGANIQUE > 3. LE CAS ECHEANT,
CONSULTER LA BASE DE DONNEES.

INDIV. - ADULTE INDEF INDEFINIE Non_ap

Ceram. Plat Lith. LAME SILEX Org.

Ce dépôt ne semble pas funéraire. Il ne s'agissait que d'une accumulation de fragments d'os, appartenant à un sujet adulte, dans le remblai de construction de la structure J-6 (Pendergast 1990 : 326).

Chrono.	Fonc.	Loc.	N° SEP
			ALH NMI 1
		BJ-6/3	
		Zone_J	
		J-6	
Residentiel_indeter			
Indetermine			
Yax			
Classique_ancien			
Cer.	<input type="checkbox"/>	Lith.	<input type="checkbox"/>
		Org.	<input type="checkbox"/>

LISTES INCOMPLETES SI NMI,
MOBIlier CERAMIQUE, LITHIQUE
ET ORGANIQUE > 3. LE CAS ÉCHÉANT,
CONSULTER LA BASE DE DONNÉES.

INDIV. - ADULTE INDEFI INDEFINIME Non_ap

Céram.

Lith.

Org.

Ce dépôt ne semble pas funéraire. Il ne s'agissait que d'une accumulation de fragments d'os, appartenant à un sujet adulte, dans le remblai de construction de la structure J-6 (Pendergast 1990 : 326).

Chrono.	Fonc.	Loc.	N° SEP
			ALH NMI 1
		BJ-6/2	
		Zone_J	
		J-6	
Residentiel_indeter			
Yax			
Classique_ancien			
Cer.	<input type="checkbox"/>	Lith.	<input type="checkbox"/>
		Org.	<input type="checkbox"/>

LISTES INCOMPLETES SI NMI,
MOBIlier CERAMIQUE, LITHIQUE
ET ORGANIQUE > 3. LE CAS ÉCHÉANT,
CONSULTER LA BASE DE DONNÉES.

INDIV. - ADULTE INDEFI INDEFINIME Non_ap

Céram.

Lith.

Org.

Ce dépôt ne semble pas funéraire. Il ne s'agissait que d'une accumulation de fragments d'os, appartenant à un sujet adulte, dans le remblai de construction de la structure J-6 (Pendergast 1990 : 324).

INDIV. - ADULTE INDEFI INDEFINIME Non_ap

Céram.

Lith.

Org.

LISTES INCOMPLETES SI NMI,
MOBIlier CERAMIQUE, LITHIQUE
ET ORGANIQUE > 3. LE CAS ÉCHÉANT,
CONSULTER LA BASE DE DONNÉES.

Cette sépulture se trouvait dans le remblai de construction de la structure J-6. Sans aménagement aucun, sa profondeur et le mobilier associé suggèrent une mise en place au cours de l'occupation plutôt que durant les travaux ou après l'abandon. La sépulture avait été en partie abîmée par une carrière entamant une partie de la structure, de sorte qu'il n'a pas été possible de déterminer les caractéristiques du dépôt au-delà de l'âge adulte de l'occupant (Pendergast 1990 : 330).

N° SEP	ALH	NMI
Bj-6/1		1
Loc.	J-6	
Fonc.	Residentiel_indeter	
Chrono.	Mac	
	Classique_recent	

Cer. 1 Lith. 1 Org.

LISTES INCOMPLETES SI NMI,
MOBILIER CÉRAMIQUE, LITHIQUE
ET ORGANIQUE > 3. LE CAS ÉCHÉANT,
CONSULTER LA BASE DE DONNÉES.

INDIV.

- ADULTE INDEF INDEF INDEF

Céram. Bol Eclat Mica Org.

Cette sépulture se trouvait perpendiculairement sous BK-29/25. Il s'agissait d'une simple fosse sans aménagement particulier.

Le sujet était un adulte de sexe masculin, reposant en décubitus dorsal membres étendus selon un axe est-ouest (Pendergast 1990 : 336).

N° SEP	ALH	NMI
BK-29/25		1
Loc.	K-29	
Fonc.	Residentiel_habitat	
	Indetermine	
	Yax	
Chrono.	Classique_ancien	

Cer. 1 Lith. Org.

LISTES INCOMPLETES SI NMI,
MOBILIER CÉRAMIQUE, LITHIQUE
ET ORGANIQUE > 3. LE CAS ÉCHÉANT,
CONSULTER LA BASE DE DONNÉES.

INDIV.

- ADULTE M Decubitus_dor E-O

Céram. Bol Lith. Org.

Cette simple fosse dans le remblai de construction était associée à la première étape de construction de K-29. Elle abritait les restes d'un sujet immature âgé de 15 à 18 ans, reposant en décubitus dorsal membres étendus selon un axe sud-nord (Pendergast 1990 : 336).

N° SEP	ALH	NMI	1
BK-29/24			
Loc.	Zone_K		
Fonc.	Residentiel_habitat		
Chrono.	Indetermine		
	Yax		
	Classique_ancien		

Cer. Lith. Org.

LISTES INCOMPLETES SI NMI,
MOBIILIER CÉRAMIQUE, LITHIQUE
ET ORGANIQUE > 3. LE CAS ÉCHÉANT,
CONSULTER LA BASE DE DONNÉES.

INDIV.

- ADO_15-18

INDETE

DECUBITUS_DOR

S-N

Céram.

Lith.

Org.

Ce dépôt se limitait à un crâne d'adulte déposé dans le remblai. La description très laconique de ce contexte ne nous permet de savoir s'il s'agit d'un crâne isolé ou d'une sépulture non fouillée (Pendergast 1990 : 336).

N° SEP	ALH	NMI	1
BK-29/23			
Loc.	Zone_K		
Loc.	K-29		
Fonc.	Residentiel_habitat		
	Indetermine		
	Yax		
Chrono.	Classique_ancien		

Cer. Lith. Org.

LISTES INCOMPLETES SI NMI,
MOBIILIER CÉRAMIQUE, LITHIQUE
ET ORGANIQUE > 3. LE CAS ÉCHÉANT,
CONSULTER LA BASE DE DONNÉES.

INDIV.

- ADULTE

INDETE

INDETERMINE

INDETERM

Céram.

Lith.

Org.

N° SEP
ALH NMI 2
 BK-29/22
 La nature funéraire de ce dépôt n'est pas avérée. Il s'agissait d'une simple fosse dans le remblai, contenant trois céramiques plus ou moins fragmentées et quelques restes osseux appartenant à deux sujets, une femme d'âge avancé (A) et un immature de 6 à 14 ans (B).
 La relation de ce dépôt avec le sol 5 n'est pas établie (Pendergast 1990 : 336).

Loc.
 Zone_K
 K-29

Fonc.
 Residential_habitat
 Indetermine

Chrono.
 Yax
 Classique_ancien

Cer. 3 **Lith.** **Org.** 1

LISTES INCOMPLÈTES SI NMI,
 MOBILIER CÉRAMIQUE, LITHIQUE
 ET ORGANIQUE > 3. LE CAS ÉCHÉANT,
 CONSULTER LA BASE DE DONNÉES.

INDIV.
A ADULTE_AGE **F** INDETERMINE **Non_ap** **Plat**
B IMMATURE_IND **Indete** INDETERMINE **Non_ap** **Assiette**
Céram. **Plat**
Assiette
Plat
Lith. **Org.** **Baquet** **Coquillage**

Cette sépulture se trouvait tout contre BK-29/17. Il s'agissait d'une simple fosse dans le remblai, dont la relation avec le sol n'a pu être déterminée. Elle abritait les restes de deux individus.

Le sujet A était un adulte dont le crâne reposait contre le bras droit de l'individu 17. N'ayant pas été fouillé dans son intégralité, seule la position (étendue) des membres supérieurs est connue.

Le sujet B était un immature âgé de 6 à 14 ans. Sa position est inconnue, l'individu n'ayant été identifié qu'en laboratoire (Pendergast 1990 : 335).

Fonc.
 Residential_habitat
 Indetermine

Chrono.
 Yax
 Classique_ancien

Cer. **Lith.** **Org.**

LISTES INCOMPLÈTES SI NMI,
 MOBILIER CÉRAMIQUE, LITHIQUE
 ET ORGANIQUE > 3. LE CAS ÉCHÉANT,
 CONSULTER LA BASE DE DONNÉES.

INDIV.
A ADULTE **Indete** **Decubitus_dor** **O-E**
B IMMATURE_IND **Indete** **Decubitus_dor** **Indeterm**
Céram. **Lith.** **Org.**

N° SEP	ALH	NMI	1
BK-29/20			
Zone_K			
K-29			
Chrono.	Residentiel_habitat		
Fonc.	Transition		
Mac			
Chrono.	Classique_recent		
Cer.	<input type="checkbox"/> 1	Lith.	<input type="checkbox"/> Org.

Cette sépulture se trouvait dans le remblai de construction correspondant au sol 3, qui scellait la fosse. Il s'agit donc d'un cas de transition.

Le sujet était un immature âgé de 15 à 18 ans, reposant en décubitus dorsal membres étendus, selon un axe nord-sud. Les mains étaient croisées sur le pelvis. Le rapport mentionne la présence d'un second individu immature représenté par quelques dents éparées, mais cette présence peut être due au hasard (Pendergast 1990 : 338).

N° SEP	ALH	NMI	1
BK-29/19			
Zone_K			
K-29			
Chrono.	Residentiel_habitat		
Fonc.	Transition		
Yax			
Chrono.	Classique_ancien		
Cer.	<input type="checkbox"/> Lith.	<input type="checkbox"/> Org.	<input type="checkbox"/>

INDIV. - ADO_15-18 INORTE Decurritus_dor N-S Céram.

Jare Lith. Org.

Cette sépulture se trouvait dans le remblai de construction correspondant au sol 4 de K-29, et perforait le sol 5. La fosse ne présentait aucun aménagement particulier.

Le sujet était un adulte de sexe masculin reposant en décubitus dorsal, membres étendus, selon un axe nord-sud (Pendergast 1990 : 338). Les mains reposaient sur le pelvis et le membre inférieur gauche était croisé sur le droit à hauteur des tibias.

N° SEP	ALH	NMI	1
BK-29/19			
Zone_K			
K-29			
Chrono.	Residentiel_habitat		
Fonc.	Transition		
Yax			
Chrono.	Classique_ancien		
Cer.	<input type="checkbox"/> Lith.	<input type="checkbox"/> Org.	<input type="checkbox"/>

INDIV. - ADULTE_MOYEN M Decurritus_dor N-S Céram.

Lith. Org.

LISTES INCOMPLÈTES SI NMI,
MOBILIER CÉRAMIQUE, LITHIQUE
ET ORGANIQUE > 3. LE CAS ÉCHÉANT,
CONSULTER LA BASE DE DONNÉES.

N° SEP	ALH	NMI	1	INDIV.	ADULTE	M ?	DECUBITUS_DOR	N-S	Céram.	ASSIETTE	Bol_Tripode	Bol	Lith.	Org.
BK-29/17	ALH	NMI	1	-	ADULTE	M ?	DECUBITUS_DOR	N-S	Céram.	ASSIETTE	Bol_Tripode	Bol	Lith.	Org.
Zone_K	<p>Le sujet était un adulte, peut-être masculin ; il reposait en décubitus dorsal, membres étendus, selon un axe nord-sud (Pendergast 1990 : 335).</p>													
K-29	<p>Cette sépulture se trouvait dans le remblai de construction correspondant à la première étape de K-29. Malheureusement, la conservation du sol de stuc n'a pas permis aux fouilleurs de déterminer si elle était scellée par celui-ci. La fosse ne présentait pas d'aménagement particulier.</p>													
Chrono.	Residentiel_habitat													
Fonc.	Indetermine													
Yax														
Classique_ancien														
Cer.	2	Lith.	Org.											
<p>LISTES INCOMPLÈTES SI NMI, MOBILIER CÉRAMIQUE, LITHIQUE ET ORGANIQUE > 3. LE CAS ÉCHÉANT, CONSULTER LA BASE DE DONNÉES.</p>														
N° SEP	ALH	NMI	1	INDIV.	ADULTE	M ?	DECUBITUS_DOR	N-S	Céram.	ASSIETTE	Bol_Tripode	Bol	Lith.	Org.
BK-29/16	ALH	NMI	1	-	ADULTE	M ?	DECUBITUS_DOR	N-S	Céram.	ASSIETTE	Bol_Tripode	Bol	Lith.	Org.
Zone_K	<p>La nature funéraire de ce dépôt n'est pas avérée. Il s'agissait de quelques fragments d'os appartenant à un sujet adulte accompagné de deux plats en céramique. Le tout se trouvait déposé directement dans le remblai sans aménagement particulier (Pendergast 1990 : 338).</p>													
K-29	<p>Residentiel_habitat</p>													
Chrono.	Indetermine													
Fonc.	Indetermine													
Yax														
Classique_ancien														
Cer.	2	Lith.	Org.											
<p>LISTES INCOMPLÈTES SI NMI, MOBILIER CÉRAMIQUE, LITHIQUE ET ORGANIQUE > 3. LE CAS ÉCHÉANT, CONSULTER LA BASE DE DONNÉES.</p>														
INDIV.	-	ADULTE	INDEF	INDEF	INDEF	Non_ap	Céram.	PLAT	PLAT	Lith.	Org.			

N° SEP	ALH	NMI 1
BK-29/15		
Loc.	Zone_K	
K-29		
Fonc.	Residentiel_habitat	
	Transition	
	Yax	
Chrono.	Classique_ancien	
Cer.	Lith.	3 Org.

Cette sépulture correspondait à la mise en place du sol 4 et perforait le sol 5. Il s'agissait d'une fosse délimitée au sud par quelques pierres non travaillées, mais ne présentant pas d'autre aménagement.
Le sujet était un adulte, peut-être masculin, reposant en decubitus dorsal selon un axe est-ouest, membres étendus (Pendergast 1990 : 337).

LISTES INCOMPLÈTES SI NMI,
MOBILIER CÉRAMIQUE, LITHIQUE
ET ORGANIQUE > 3. LE CAS ÉCHÉANT,
CONSULTER LA BASE DE DONNÉES.

INDIV. - ADULTE **M ?** **Decubitus_dor** **E-O**
Céram.

Lith. **Boucle_orei** **Jadette**
Percelle **Jadette**
Lame **Obsidienne**
Org.

N° SEP	ALH	NMI 1
BK-29/14		
Loc.	Zone_K	
K-29		
Fonc.	Residentiel_habitat	
	Indetermine	
	Yax	
Chrono.	Classique_ancien	
Cer.	Lith.	2 Org.

Ce dépôt n'est probablement pas funéraire, bien que la possibilité d'une sépulture perturbée ne soit pas écartée par Pendergast. Il s'agissait d'un crâne isolé, déposé directement dans le remblai de construction. Il était accompagné d'une petite lame d'obsidienne, de trois perles en spondyle et d'un pendentif de jadéite représentant un dieu-hache (Pendergast 1990 : 337).

LISTES INCOMPLÈTES SI NMI,
MOBILIER CÉRAMIQUE, LITHIQUE
ET ORGANIQUE > 3. LE CAS ÉCHÉANT,
CONSULTER LA BASE DE DONNÉES.

INDIV. - ADULTE **Indete** **Indetermine** **Indeterm**
Céram.

Lith. **Lame** **Obsidienne**
Pendentif **Jadette**
Org. **Percelle** **Coquillage**

Chrono.	Fonc.	Loc.	N° SEP
	Residentiel_habitat	K-29	ALH NMI 1
	Transition		BK-29/13
	Yax		Zone_K
	Classique_ancien		
Cer.	Lith.	2	Org. 1

LISTES INCOMPLETES SI NMI,
MOBILIER CERAMIQUE, LITHIQUE
ET ORGANIQUE > 3. LE CAS ÉCHÉANT,
CONSULTER LA BASE DE DONNÉES.

Cette sépulture scellée par le sol 4 perforait le sol 5, ce qui l'inscrit parmi les sépultures de transition. Il s'agissait d'une ciste parfaitement exécutée, délimitée et couverte par des dalles bien taillées.
Le sujet était un adulte, peut-être masculin. Il reposait en décubitus dorsal, membres étendus, selon un axe nord-sud. Une fracture d'un métatarsien a pu être observée (Pendergast 1990 : 337).

INDIV. - ADULTE M ? Decubitus_dor N-S Céram.

Lith. Disque Eclair Hematite Org. Turbiniella_Angoula Coquillage
Eclair Jaderte

Chrono.	Fonc.	Loc.	N° SEP
	Residentiel_habitat	K-29	ALH NMI 1
	Transition		BK-29/12
	Mac		Zone_K
	Classique_recent		
Cer.	Lith.	2	Org. 4

LISTES INCOMPLETES SI NMI,
MOBILIER CERAMIQUE, LITHIQUE
ET ORGANIQUE > 3. LE CAS ÉCHÉANT,
CONSULTER LA BASE DE DONNÉES.

Cette sépulture correspondait au sol 2 de K-29, qui la scellait. Il s'agissait d'une fosse non délimitée mais couverte par une série de dalles de pierre.
Le sujet était un adulte, peut-être masculin, reposant en décubitus dorsal étendu selon un axe est-ouest (Pendergast 1990 : 342). Le rapport signale un grand nombre de perturbations dans la sépulture, peut-être liées à des réinterventions.

INDIV. - ADULTE M ? Decubitus_dor E-O Céram.

Lith. Boucle_orei Jaderte Org. Outil Os_animal
Lame Obsidienne Coquillage

N° SEP	ALH	NMI 2
Loc.	BK-29/11	Zone_K
Fonc.	Residentiel_habitat	
Chrono.	Transition	
	Mac	
	Classique_recent	

Cette sépulture était a priori associée au sol 2, bien qu'un doute subsiste quant à une possible association avec le sol 3. Il s'agissait d'une fosse délimitée par quelques pierres non taillées au sud, mais ne présentant pas d'autre aménagement. Elle abritait deux individus.

Le sujet A était un sujet masculin d'âge avancé, reposant en décubitus dorsal étendu selon un axe ouest-est.

Le sujet B était un sujet d'âge avancé, de sexe peut-être féminin, reposant en décubitus dorsal étendu selon un axe est-ouest. Les deux sujets étaient en très mauvais état de conservation (Pendergast 1990 : 341).

Pendergast remarque que le dépôt simultané des deux sujets est très probable, mais que le réemploi de la sépulture du sujet B pour abriter le sujet A n'est pas non plus à exclure. Nous ne disposons pas de données suffisantes pour proposer une interprétation de la séquence des événements.

Cer. 1 Lith. 4 Org. 8

LISTES INCOMPLÈTES SI NMI,
MOBILIER CÉRAMIQUE, LITHIQUE
ET ORGANIQUE > 3. LE CAS ÉCHÉANT,
CONSULTER LA BASE DE DONNÉES.

INDIV.

A	ADULTE_AGE	M	DECUBITUS_DOR	O-E	Boi	Lith.	LAME	Obsidienne	Org.	Scapula	Os_animal
B	ADULTE_AGE	F ?	DECUBITUS_DOR	E-O			PERCEUR	Indéterminé		Argille	Os_animal
							LAME	Indéterminé		Cuiller	Os_animal

Céram.

Cette sépulture se trouvait sous le sol 2 de K-29, qui la recouvrait. La fosse n'était délimitée par aucun dispositif, mais était couverte par une série de dalles de pierre.

Le sujet était un adulte, peut-être féminin, reposant en décubitus dorsal membres étendus selon un axe nord-sud (Pendergast 1990 : 340).

N° SEP	ALH	NMI 1
Loc.	BK-29/10	Zone_K
Fonc.	Residentiel_habitat	
Chrono.	Transition	
	Mac	
	Classique_recent	

LISTES INCOMPLÈTES SI NMI,
MOBILIER CÉRAMIQUE, LITHIQUE
ET ORGANIQUE > 3. LE CAS ÉCHÉANT,
CONSULTER LA BASE DE DONNÉES.

INDIV.

-	ADULTE	F ?	DECUBITUS_DOR	N-S
----------	--------	------------	---------------	------------

Céram.

Lith.

Org.

Chrono.	Fonc.	Loc.	N° SEP
	Residentiel_habitat	K-29	ALH NMI 1
	Transition		BK-29/9
	Mac		Zone_K
	Classique_recent		
Cer.	2	Lith.	1 Org.

LISTES INCOMPLETES SI NMI,
MOBIlier CERAMIQUE, LITHIQUE
ET ORGANIQUE > 3. LE CAS ÉCHÉANT,
CONSULTER LA BASE DE DONNÉES.

Cette sépulture était scellée par le sol 2 et perforait le 3. Il s'agit donc d'une sépulture de transition. La fosse était partiellement délimitée par quelques pierres non travaillées, mais il s'agissait du seul aménagement observable.
Le sujet était un adulte de sexe féminin, reposant en décubitus dorsal étendu selon un axe nord-sud. Le crâne de l'individu était manquant, probablement emporté lorsque la sépulture BK-29/7 a été mise en place (Pendergast 1990 : 340).

INDIV. - ADULTE F DECUBITUS_DOR N-S Céram. Bol Bol Lith. LAME OSSEMENT Org.

Chrono.	Fonc.	Loc.	N° SEP
	Residentiel_indeter	K-29	ALH NMI 2
	Indetermine		BK-29/8
	Kankin		Zone_K
	Classique_recent		
Cer.		Lith.	
			Org.

LISTES INCOMPLETES SI NMI,
MOBIlier CERAMIQUE, LITHIQUE
ET ORGANIQUE > 3. LE CAS ÉCHÉANT,
CONSULTER LA BASE DE DONNÉES.

Cette fosse toute simple se trouvait dans le remblai de l'unité 1, structure K-29. Elle abritait deux sujets.
Le sujet A occupait le côté est de la fosse. Il s'agissait d'un adulte de sexe féminin, reposant en procubitus membres étendus, selon un axe nord-sud.
Le sujet B était une femme d'âge avancé, reposant dans une position identique au sujet A le long du côté ouest de la fosse.

INDIV. A ADULTE F PROCUBITUS N-S Céram. Lith. Org.

N° SEP
ALH **NMI 2**
BK-29/7
Zone_K
K-29

Cette sépulture se trouvait sous le sol 1 de K-29, qui la scellait. La fosse était partiellement délimitée par des pierres non taillées mais ne présentait aucun autre aménagement.

Le sujet était un adulte masculin d'âge avancé (sujet A), reposant en procubitus selon un axe ouest-est. Quelques dents appartenant à un immature d'âge indéterminé (sujet B) ont été identifiées près du bassin de l'individu A (Pendergast 1990 : 344).

Fonc.
Residentiel_habitat
Transition
Mac
Classique_recent

Chrono.
Classique_recent

Cer. **Lith.** **Org.** **3**

LISTES INCOMPLÈTES SI NMI,
 MOBILIER CÉRAMIQUE, LITHIQUE
 ET ORGANIQUE > 3. LE CAS ÉCHÉANT,
 CONSULTER LA BASE DE DONNÉES.

INDIV.

A ADULTE_AGE
B IMMATURE_IND

M INDEFINIE
Procubitus INDEFINIE

O-E Non_ap

Céram.

Lith.

Org.

VERTÈBRE_REQUIN
 COCHET
 Tube

Os_ANIMAL
COQUILLAGE
Os_ANIMAL

SEP
ALH **NMI 1**
BK-29/6
Zone_K
K-29

Cette sépulture, située dans le remblai de l'unité 1, ne présentait pas d'aménagement particulier. Le fond était constitué par le sol de l'étape précédente, légèrement entamé par le creusement.

Le sujet était une femme adulte, reposant en procubitus membres étendus selon un axe nord-est sud-ouest. Les fouilleurs ont relevé le peu de soin apporté au placement du sujet lors du dépôt (Pendergast 1990 : 345).

Fonc.
Residentiel_habitat
Indetermine
Kankin
Classique_recent

Chrono.
Classique_recent

Cer. **Lith.** **Org.**

LISTES INCOMPLÈTES SI NMI,
 MOBILIER CÉRAMIQUE, LITHIQUE
 ET ORGANIQUE > 3. LE CAS ÉCHÉANT,
 CONSULTER LA BASE DE DONNÉES.

INDIV.

- ADULTE

F Procubitus

NE-SO

Céram.

Lith.

LAVE
 OBSIDIENNE

Org.

Chrono.	Fonc.	Loc.	N° SEP
	Residentiel_habitat	K-29	ALH NMI 1
	Indetermine		BK-29/5
	Mac		Zone_K
	Classique_recent		
Cer.	<input type="checkbox"/>	Lith.	<input type="checkbox"/>
		Org.	<input type="checkbox"/>

LISTES INCOMPLETES SI NMI,
MOBIILIER CERAMIQUE, LITHIQUE
ET ORGANIQUE > 3. LE CAS ECHÉANT,
CONSULTER LA BASE DE DONNÉES.

INDIV. - ENFANT_5-9 INDEFTE Procumbitus E-O Céram. Lith. Org.

Chrono.	Fonc.	Loc.	N° SEP
	Residentiel_habitat	K-29	ALH NMI 1
	Indetermine		BK-29/4
	Kanakin		Zone_K
	Classique_recent		
Cer.	<input type="checkbox"/>	Lith.	<input type="checkbox"/>
		Org.	<input type="checkbox"/>

LISTES INCOMPLETES SI NMI,
MOBIILIER CERAMIQUE, LITHIQUE
ET ORGANIQUE > 3. LE CAS ECHÉANT,
CONSULTER LA BASE DE DONNÉES.

Cette simple fosse dans le remblai était associée à l'unité 1 de K-29.
Le sujet était un adulte dont la position n'a pu être déterminée avec précision en raison de sa conservation extrêmement mauvaise. Il reposait en procubitus selon un axe est-ouest (Pendergast 1990 : 345).

INDIV. - ADULTE INDEFTE Procumbitus E-O Céram. Lith. Org.

N° SEP	ALH	NMI	1
BK-29/3			
Zone_K			
K-29			
Residentiel_habitat			
Transition			
Kankin			
Chrono. Classique_recent			
Cer. <input type="checkbox"/> Lith. <input type="checkbox"/> Org. <input type="checkbox"/>			
LISTES INCOMPLETES SI NMI, MOBILIER CERAMIQUE, LITHIQUE ET ORGANIQUE > 3. LE CAS ÉCHÉANT, CONSULTER LA BASE DE DONNÉES.			
INDIV.			
- IMMATURE_IND INDEFI INDEFINIM INDEFINIM			
Céram.			
Lith.			
Org.			

Cette sépulture, associée à l'unité 1 de la structure K-29, ne présentait aucun aménagement spécifique.

Le sujet, un immature d'âge indéterminé, reposait directement sur le sol de l'étape précédente. Ecrasé par le remblai, ses ossements n'étaient ni identifiables ni récupérables à l'exception de quelques fragments de crâne (Pendergast 1990 : 345).

N° SEP	ALH	NMI	1
BK-29/2			
Zone_K			
K-29			
Residentiel_habitat			
Transition			
Mac			
Chrono. Classique_recent			
Cer. <input type="checkbox"/> Lith. <input type="checkbox"/> Org. <input type="checkbox"/>			
LISTES INCOMPLETES SI NMI, MOBILIER CERAMIQUE, LITHIQUE ET ORGANIQUE > 3. LE CAS ÉCHÉANT, CONSULTER LA BASE DE DONNÉES.			
INDIV.			
- IMMATURE_IND INDEFI INDEFINIM INDEFINIM			
Céram.			
Boi.			
Lith.			
Org.			

Cette sépulture était scellée par le sol 1 de K-29. La fosse, qui perforait le sol 2, était délimitée en partie par une série de pierres non taillées. Elle n'était couverte par aucun dispositif visible.

Le sujet était un immature, d'âge indéterminé, en très mauvais état de conservation. Il n'a pas été possible de déterminer sa position (Pendergast 1990 : 342).

Chrono.	Fonc.	Loc.	N° SEP
	Residentiel_habitat	K-29	ALH NMI 1 BK-29/1
	Indetermine		Zone_K
	Kankin		
	Classique_recent		
Cer.	<input type="checkbox"/> Lith.	<input type="checkbox"/> 2	<input type="checkbox"/> Org.

LISTES INCOMPLETES SI NMI,
MOBIlier CERAMIQUE, LITHIQUE
ET ORGANIQUE > 3. LE CAS ECHEANT,
CONSULTER LA BASE DE DONNEES.

Cette simple fosse, qui perforait le sol 1, ne présentait aucun aménagement particulier. Elle était associée à l'unité de construction 1, dont la nature demeure mal identifiée.
Le sujet était un adulte dont ne subsistaient que les fémurs et les tibias ainsi que quelques esquilles, suggérant un dépôt en décubitus dorsal étendu selon un axe nord-sud (Pendergast 1990 : 345).

INDIV. - ADULTE INDEFI DECUBITUS_DOR N-S
Céram. Lith. DISQUE Obsidienne
LAME Obsidienne
Org.

Chrono.	Fonc.	Loc.	N° SEP
	Residentiel_habitat	K-31	ALH NMI 1 BK-31/3
	Indetermine		Zone_K
	Kankin		
	Classique_recent		
Cer.	<input type="checkbox"/> 1	<input type="checkbox"/> Lith.	<input type="checkbox"/> Org.

LISTES INCOMPLETES SI NMI,
MOBIlier CERAMIQUE, LITHIQUE
ET ORGANIQUE > 3. LE CAS ECHEANT,
CONSULTER LA BASE DE DONNEES.

Cette sépulture se trouvait dans le remblai de construction de K-31-B. Elle ne présentait aucun aménagement particulier.
Le sujet était un adulte dans un état de conservation exécrable. Il reposait en extension complète, mais il a été impossible de déterminer s'il reposait en décubitus dorsal ou en procubitus (Pendergast 1990 : 349).

INDIV. - ADULTE INDEFI INDEFINIE NE-SO
Céram. Plat Lith. Org.

Chrono.	Fonc.	Loc.	N° SEP
	Residentiel_habitat	K-31	ALH NMI 1
	Indetermine		BK-31/2
	Kankin		Zone_K
	Classique_recent		
Cer. <input type="checkbox"/> 1 Lith. <input type="checkbox"/> 2 Org. <input type="checkbox"/>			

Cette ciste s'appuyait contre la façade de la plateforme précédente K-31-A, qu'elle utilisait comme paroi latérale ouest. Les autres côtés de la sépulture étaient délimités par des pierres non taillées, tandis qu'une série de dalles la recouvraient.
Le sujet adulte, était extrêmement mal conservé. Il n'a été possible de déterminer que sa position, en extension. Un récipient céramique semblait recouvrir le crâne du sujet, bien que ce fait demeure sujet à caution (Pendergast 1990 : 349).

LISTES INCOMPLETES SI NMI,
MOBIlier CERAMIQUE, LITHIQUE
ET ORGANIQUE > 3. LE CAS ÉCHÉANT,
CONSULTER LA BASE DE DONNÉES.

INDIV. - ADULTE INDEF INDEF INDEF
Céram. Bol Lith. DISQUE JAETTE
PERLE JAETTE Org.

Chrono.	Fonc.	Loc.	N° SEP
	Residentiel_habitat	K-31	ALH NMI 1
	Indetermine		BK-31/1
	Kankin		Zone_K
	Classique_recent		
Cer. <input type="checkbox"/> 1 Lith. <input type="checkbox"/> Org. <input type="checkbox"/>			

Cette sépulture se trouvait dans le remblai de construction de K-31-B. La fosse n'était pas délimitée, mais couverte par une série de blocs de pierre non taillés.
Le sujet était un adulte de sexe masculin. Il reposait en procubitus, membres étendus, selon un axe nord-sud (Pendergast 1990 : 348 - 349).

LISTES INCOMPLETES SI NMI,
MOBIlier CERAMIQUE, LITHIQUE
ET ORGANIQUE > 3. LE CAS ÉCHÉANT,
CONSULTER LA BASE DE DONNÉES.

INDIV. - ADULTE M Procubitus N-S
Céram. JAETTE Lith. Org.

Chrono.	Fonc.	Loc.	N° SEP	ALH	NMI	1
		Zone_K	BK-32/9			
	Residentiel_indeter	K-32				
	Indetermine					
	Kankin					
	Classique_recent					
Cer.	2	Lith.			Org.	

LISTES INCOMPLETES SI NMI,
MOBILIER CERAMIQUE, LITHIQUE
ET ORGANIQUE > 3. LE CAS ECHÉANT,
CONSULTER LA BASE DE DONNÉES.

INDIV. - ADULTE M ? Decubitus_dor S-N Céram. Jarre Bol Lith. Org.

Cette sépulture se trouvait dans le remblai de la plateforme 2 de K-32-1st. Il s'agissait d'une simple fosse sans aménagements particulier.
Le sujet était un adulte, peut-être de sexe masculin, très mal conservé. Il reposait en décubitus dorsal, membres étendus, selon un axe sud-nord (Pendergast 1990 : 354).

Chrono.	Fonc.	Loc.	N° SEP	ALH	NMI	1
		Zone_K	BK-32/8			
	Residentiel_indeter	K-32				
	Indetermine					
	Kankin					
	Classique_recent					
Cer.		Lith.			Org.	

LISTES INCOMPLETES SI NMI,
MOBILIER CERAMIQUE, LITHIQUE
ET ORGANIQUE > 3. LE CAS ECHÉANT,
CONSULTER LA BASE DE DONNÉES.

INDIV. - INDETERMINE INDETE Decubitus_dor E-O Céram. Lith. Org.

Cette sépulture se trouvait dans la plateforme 2 de K-32-8. Comme la plupart des autres inhumations présentes dans cette structure, il s'agissait d'une simple fosse dans le remblai de construction, sans aménagement aucun.
Le sujet était en trop mauvais état de conservation pour que son âge ou son sexe puissent être identifiés. Il reposait semble-t-il en décubitus dorsal, membres étendus, selon un axe est-ouest (Pendergast 1990 : 356).

N° SEP	ALH	NMI	1
BK-32/7			
Loc.	Zone_K		
K-32			
Fonc.	Residentiel_indeter		
Indetermine			
Chrono.	Kankin		
Classique_terminal			
Cer.	1	Lith.	Org.

Cette sépulture installée dans le remblai de construction de K-32-1st ne présentait aucun aménagement. Elle n'a pu être fouillée car elle se trouvait au-delà de la limite ouest de la tranchée transversale, seul le récipient céramique était dans l'emprise de fouille. Les quelques ossements mis au jour, non prélevés, appartenaient à un sujet adulte probablement orienté est-ouest (Pendergast 1990 : 354).

N° SEP	ALH	NMI	1
BK-32/6			
Loc.	Zone_K		
K-32			
Fonc.	Residentiel_indeter		
Indetermine			
Chrono.	Kankin		
Classique_terminal			
Cer.	1	Lith.	Org.

Cette sépulture se trouvait dans le remblai de construction de la plateforme 1, structure K-32. Elle ne présentait aucun aménagement. Le sujet était un adulte de sexe masculin. Il reposait en décubitus dorsal, membres étendus, selon un axe sud-nord. Le squelette était en partie détruit à mi-fémurs, sans doute durant de l'installation de la sépulture BK-32/5 dans la plateforme 2 (Pendergast 1990 : 354).

N° SEP	ALH	NMI	1
BK-32/6			
Loc.	Zone_K		
K-32			
Fonc.	Residentiel_indeter		
Indetermine			
Chrono.	Kankin		
Classique_recent			
Cer.	Lith.	Org.	

LISTES INCOMPLETES SI NMI,
MOBIlier CERAMIQUE, LITHIQUE
ET ORGANIQUE > 3. LE CAS ÉCHÉANT,
CONSULTER LA BASE DE DONNÉES.

INDIV.	ADULTE	M	Decubitus_dor	S-N	Céram.	Lith.	Org.
-	ADULTE	M	Decubitus_dor	S-N	Céram.	Lith.	Org.

N° SEP	ALH	NMI 1
BK-32/5		
Loc.	Zone_K	K-32
Fonc.	Residentiel_indeter	Indetermine
Chrono.	Kankin	Classique_recent
Cer.	<input type="checkbox"/> Lith.	<input type="checkbox"/> Org.

LISTES INCOMPLETES SI NMI,
MOBILIER CERAMIQUE, LITHIQUE
ET ORGANIQUE > 3. LE CAS ECHÉANT,
CONSULTER LA BASE DE DONNÉES.

Cette sépulture se trouvait dans le remblai de la plateforme 2 de K-32. Elle ne présentait pas d'aménagement particulier, mais sa localisation fait supposer aux fouilleurs qu'il s'agit du creusement avant perturbé BK-32/5. Le sujet était en trop mauvais état pour que le sexe ou l'âge puissent être déterminés. Il reposait en décubitus dorsal membres étendus, selon un axe sud-nord (Pendergast 1990 : 356).

INDIV. - **Indetermine** **Indete** **Decubitus_dor** **S-N**

Céram.

Lith.

Org.

N° SEP	ALH	NMI 2
BK-32/4		
Loc.	Zone_K	K-32
Fonc.	Residentiel_indeter	Indetermine
Chrono.	Kankin	Classique_recent
Cer.	<input type="checkbox"/> Lith.	<input type="checkbox"/> Org.

LISTES INCOMPLETES SI NMI,
MOBILIER CERAMIQUE, LITHIQUE
ET ORGANIQUE > 3. LE CAS ECHÉANT,
CONSULTER LA BASE DE DONNÉES.

Ce dépôt, dont la nature sépulcrale n'est pas avérée, se trouvait dans le remblai de la plateforme 2 de K-32. Il s'agissait d'un amoncellement d'os représentant un dépôt secondaire. Les ossements longs étaient organisés en fagot selon un axe est-ouest surplombés par le crâne au nord. Il est essentiel de noter que des groupes de vertèbres en connexion anatomique stricte ont été trouvés. L'analyse a mis en évidence la présence de deux individus adultes de sexe féminin (A) et masculin (B) (Pendergast 1990 : 354).

INDIV. **A** **ADULTE** **F** **Indetermine** **Non_ap**

B **ADULTE** **M** **Indetermine** **Non_ap**

Céram.

Lith.

Org.

N° SEP	ALH	NMI	1
BK-32/3			
Loc.	Zone_K		
	K-32		
Fonc.	Residentiel_indeter		
	Indetermine		
Chrono.	Kankin		
	Classique_recent		
Cer.	<input type="checkbox"/>	Lith.	<input type="checkbox"/>
		Org.	<input type="checkbox"/>

LISTES INCOMPLETES SI NMI,
MOBIlier CERAMIQUE, LITHIQUE
ET ORGANIQUE > 3. LE CAS ECHÉANT,
CONSULTER LA BASE DE DONNÉES.

INDIV.

- ADULTE INDEF INDETERMINE INDETERM

Céram.

Lith.

Org.

Cette sépulture, installée dans le remblai de construction, perforait le sol 1. Dénuée d'aménagement, elle ne contenait que quelques fragments d'os épars, appartenant à un sujet adulte. Il n'a pas été possible d'en tirer plus d'informations, en-dehors de la présence d'une mutilation dentaire de type B2 ou B4 sur une première incisive supérieure gauche (Pendergast 1990 : 354).

N° SEP	ALH	NMI	1
BK-32/2			
Loc.	Zone_K		
	K-32		
Fonc.	Residentiel_indeter		
	Transition		
	Pax		
Chrono.	Classique_recent		
Cer.	<input type="checkbox"/>	Lith.	<input type="checkbox"/>
		Org.	<input type="checkbox"/>

LISTES INCOMPLETES SI NMI,
MOBIlier CERAMIQUE, LITHIQUE
ET ORGANIQUE > 3. LE CAS ECHÉANT,
CONSULTER LA BASE DE DONNÉES.

Cette sépulture se trouvait dans le remblai de construction de l'unité 1 de K-32. La fosse perforait le sol de la plateforme 1, mais l'intrusion n'avait pas été rebouchée : il s'agit donc d'un cas de transition. La fosse était délimitée par des dalles aux deux extrémités, mais aucune couverture ne venait la fermer.

Le sujet était un adulte, peut-être masculin, reposant en décubitus dorsal membres étendus, selon un axe est-ouest (Pendergast 1990 : 357).

INDIV.

- ADULTE M ? DECUBITUS_DOR E-O

Céram.

VASE_CYLINDRIQUE
Plat

Lith.

LAME LAME OBSIDIENNE OBSIDIENNE

Org.

CUILER CUILER COQUILLAGE COQUILLAGE

Chrono.	Fonc.	Loc.	N° SEP
			ALH NMI 1
			BK-32/1
		Zone_K	
		K-32	
	Residentiel_indeter		
	Indetermine		
	Pax		
	Classique_recent		
Cer.	<input type="checkbox"/> Lith.	<input type="checkbox"/> Org.	

LISTES INCOMPLETES SI NMI,
MOBIILIER CERAMIQUE, LITHIQUE
ET ORGANIQUE > 3. LE CAS ECHÉANT,
CONSULTER LA BASE DE DONNÉES.

INDIV. - ADULTE INDEF INDEF INDEF
Céram. Lith. Org.

Ce dépôt ne comprenait que quelques esquilles de tibias et une dent, reposant directement sur le sol de l'étape antérieure de construction. Il est donc impossible de qualifier ce dépôt de sépulture (Pendergast 1990 : 356).

Chrono.	Fonc.	Loc.	N° SEP
			ALH NMI 1
			BK-33/5
		Zone_K	
		K-33	
	Residentiel_indeter		
	Transition		
	Ceh		
	Classique_ancien		
Cer.	<input type="checkbox"/> Lith.	<input checked="" type="checkbox"/> 2 Org.	

LISTES INCOMPLETES SI NMI,
MOBIILIER CERAMIQUE, LITHIQUE
ET ORGANIQUE > 3. LE CAS ECHÉANT,
CONSULTER LA BASE DE DONNÉES.

INDIV. - ADULTE INDEF INDEF INDEF
Céram. Lith. Org.

Le sujet était un adulte, peut-être masculin, reposant en décubitus dorsal membres étendus selon un axe sud-ouest nord-est. Le squelette était trop mal conservé pour autoriser de plus amples observations (Pendergast 1990 : 360).

INDIV. - ADULTE M ? DECUBITUS_DOR SO-NE
Céram. Lith. LAME SUEK
LAME OBSIDIENNE Org.

N° SEP	ALH	NMI	1
BK-33/4			
Zone_K			
K-33			
Residentiel_indeter			
Indetermine			
Ceh			
Classique_ancien			
Chrono.			
Cer.	<input type="checkbox"/>	Lith.	<input type="checkbox"/>
		Org.	<input type="checkbox"/>

LISTES INCOMPLETES SI NMI,
MOBIILIER CERAMIQUE, LITHIQUE
ET ORGANIQUE > 3. LE CAS ECHEANT,
CONSULTER LA BASE DE DONNEES.

INDIV. - ENFANT_1-4 INDETE INDETERMINE INDETERM
Ceram. Lith. Org.

N° SEP	ALH	NMI	1
BK-33/3			
Zone_K			
K-33			
Residentiel_indeter			
Indetermine			
Mac			
Classique_recent			
Chrono.			
Cer.	<input type="checkbox"/>	Lith.	<input type="checkbox"/>
		Org.	<input type="checkbox"/>

LISTES INCOMPLETES SI NMI,
MOBIILIER CERAMIQUE, LITHIQUE
ET ORGANIQUE > 3. LE CAS ECHEANT,
CONSULTER LA BASE DE DONNEES.

Cette sépulture se trouvait dans le remblai de l'unité 1 de K-33, appuyée contre un reste de mur sur la plateforme 2 (engloutie lors des travaux) qui lui servait également de limite nord. Le côté sud de la sépulture était délimité par des dalles taillées placées de chant et aucun dispositif de couverture n'a été relevé.
Le sujet était un adulte. Il s'agit de la seule information récupérable des ossements fragmentaires et éparpillés mis au jour dans la fosse (Pendergast 1990 : 364).

INDIV. - ADULTE INDETE INDETERMINE O-E
Ceram. Bou_tripode Lith. Org. Bois_cerf Os_animal

N° SEP ALH NMI 1 Ce dépôt se résumait à quelques fragments de tibias et fibulas, sans autre élément associé. Les informations sont trop faibles pour tirer davantage de conclusions sur ce cas, encore moins pour le considérer comme une sépulture (Pendergast 1990 : 362).

Loc. BK-33/2
Zone_K
K-33

Fonc. Résidentiel_indeter
Indetermine

Chrono. Mac
Classique_recent

Cer. Lith. Org.

LISTES INCOMPLETES SI NMI,
MOBIILIER CÉRAMIQUE, LITHIQUE
ET ORGANIQUE > 3. LE CAS ÉCHÉANT,
CONSULTER LA BASE DE DONNÉES.

INDIV. - ADULTE INDETE INDETERMINE INDETERM
Céram.

Lith.
Org.

N° SEP ALH NMI 1 Ce dépôt n'était peut-être pas à vocation funéraire. Il se résumait à un bol, une lame d'obsidienne et trois fragments d'os appartenant à un jeune immature, déposés dans le remblai de l'unité 1 vraisemblablement après la fin de l'occupation de la structure (qui intervient semble-t-il avant la fin de celle du Groupe résidentiel ; Pendergast 1990 : 368). Par conséquent, nous qualifierons ce dépôt du terme neutre de "mortuaire".

Loc. Zone_K
K-33

Fonc. Résidentiel_indeter
Post-abandon

Chrono. Indetermine
Classique_recent

Cer. Lith. Org.

LISTES INCOMPLETES SI NMI,
MOBIILIER CÉRAMIQUE, LITHIQUE
ET ORGANIQUE > 3. LE CAS ÉCHÉANT,
CONSULTER LA BASE DE DONNÉES.

INDIV. - IMMATURE_IND INDETE INDETERMINE INDETERM
Céram.

Bol
Lith. LAME
Org. OBSIDIENNE

N° SEP	ALH	NMI	1
Loc.	K-35		
Fonc.	Residentiel_habitat		
Chrono.	Indetermine		
Cer.	<input type="checkbox"/> 1	<input type="checkbox"/> Lith.	<input type="checkbox"/> Org. <input type="checkbox"/> 3

LISTES INCOMPLETES SI NMI,
MOBILIER CERAMIQUE, LITHIQUE
ET ORGANIQUE > 3. LE CAS ECHÉANT,
CONSULTER LA BASE DE DONNÉES.

INDIV. - ADULTE INDEFTE INDEFTE INDEFTE INDEFTE

Céram. Bol

Lith.

Org. PERLE COQUILLAGE
ADORNÉ COQUILLAGE
COQUILLE COQUILLAGE

N° SEP	ALH	NMI	1
Loc.	K-35		
Fonc.	Residentiel_habitat		
Chrono.	Indetermine		
Cer.	<input type="checkbox"/> Lith.	<input type="checkbox"/> 1	<input type="checkbox"/> Org.

LISTES INCOMPLETES SI NMI,
MOBILIER CERAMIQUE, LITHIQUE
ET ORGANIQUE > 3. LE CAS ECHÉANT,
CONSULTER LA BASE DE DONNÉES.

INDIV. - IMMATURE_IND INDEFTE INDEFTE O-E

Céram.

Lith. LAVE OBSIDIENNE

Org.

Cette sépulture n'a pu être fouillée intégralement. La partie mise au jour, dans le remblai de construction, ne présentait pas d'aménagement particulier.
Le sujet était un immature âgé de 0 à 6 ans. Aucune autre information n'est disponible à son sujet (Pendergast 1990 : 380).

Chrono.	Fonc.	Loc.	N° SEP
			ALH NMI 1
			BK-35/11
		Zone_K	
		K-35	
	Residentiel_habitat		
	Indetermine		
	Ch'en		
	Classique_ancien		
Cer.	1	Lith.	1
		Org.	

Cette sépulture se trouvait directement dans le remblai de construction de la structure, parmi de gros blocs ne présentant aucun aménagement. Le sujet était réduit en fragments inexploitable. En-dehors de son âge adulte, aucune observation n'a pu être conduite à son sujet (Pendergast 1990 : 380).

LISTES INCOMPLÈTES SI NMI,
MOBILIER CÉRAMIQUE, LITHIQUE
ET ORGANIQUE > 3. LE CAS ÉCHÉANT,
CONSULTER LA BASE DE DONNÉES.

INDIV.	Céram.	Lith.	Org.
-			
ADULTE	CRUCHE		
INDETE			
INDETERMINE			
INDETERM			

Chrono.	Fonc.	Loc.	N° SEP
			ALH NMI 3
			BK-35/10
		Zone_K	
		K-35	
	Residentiel_habitat		
	Indetermine		
	Ch'en		
	Classique_ancien		
Cer.	9	Lith.	1
		Org.	

Cette sépulture particulièrement intéressante se trouvait dans le remblai de construction de K-35-A. Sa relation avec la structure demeure inconnue. La fosse ne présentait aucun aménagement particulier et abritait les restes de trois sujets.

Le sujet A était un adulte de sexe masculin. Il reposait en décubitus dorsal, membres étroitement fléchis contre le tronc, selon un axe nord-sud.

Les sujets B et C étaient respectivement un immature âgé de 6 à 8 ans et une femme adulte, représentés par un amas d'ossements en dépôt secondaire répandus sur le sujet A (Pendergast 1990 : 380).

La position de l'individu A est unique à Altun Ha. Il est également intéressant de mentionner la quantité inhabituelle de récipients céramiques déposés dans la fosse ; par ailleurs, remarquons que certains avaient été remplis autour du corps aux extrémités nord-ouest, nord-est et sud-est de la fosse. Combinés à la présence de deux dépôts secondaires, il semble qu'un rite funéraire différent des autres ait été effectué pour le sujet A. Les raisons derrière ce traitement particulier demeurent hélas inconnues.

LISTES INCOMPLÈTES SI NMI,
MOBILIER CÉRAMIQUE, LITHIQUE
ET ORGANIQUE > 3. LE CAS ÉCHÉANT,
CONSULTER LA BASE DE DONNÉES.

INDIV.	Céram.	Lith.	Org.
A			
ADULTE	JARRE		
ENFANT_5-9	Bol		
ADULTE	Bol		
M			
DECUBITUS_DOR			
INDETE			
INDETERMINE			
INDETERMINE			
N-S			
Non_ap			
Non_ap			

Chrono.	Fonc.	Loc.	N° SEP
	Residentiel_habitat	K-35	ALH NMI 1
	Indetermine		BK-35/9
	Ch'en		Zone_K
	Classique_ancien		
Cer.	2	Lith.	3 Org. 4

Cette sépulture se trouvait dans le remblai de K-35-A, mais sa relation avec le sol de stuc n'est pas précisée, la fosse ne présentait aucun aménagement particulier.
 Le sujet était réduit à l'état de fragments. Il s'agissait d'un adulte de sexe indéterminé. Il reposait en décubitus dorsal, membres étendus, selon un axe sud-ouest nord-est (Pendergast 1990 : 379).

LISTES INCOMPLÈTES SI NMI,
 MOBILIER CÉRAMIQUE, LITHIQUE
 ET ORGANIQUE > 3. LE CAS ÉCHÉANT,
 CONSULTER LA BASE DE DONNÉES.

INDIV.

- ADULTE INDEF DECURTUS_DOR SO-NE

Céram.

ASSIETTE
 BOL

Lith.

DISQUE
 ECLAT
 PERLE
 HEMATITE
 JADERTE
 JADERTE

Org.

PERLE
 COQUILLE
 PERLE
 COQUILLAGE
 COQUILLAGE

SEP	N°	Loc.	Fonc.	Chrono.
ALH	NMI 1	BK-35/8	Residentiel_habitat	
		Zone_K	Transition	
		K-35	Muan	
			Classique_recent	
Cer.		Lith.	1	Org.

Cette sépulture fait partie d'une série de sept dont la mise en place a eu lieu juste avant, pendant, ou immédiatement à la fin de la construction de K-35-B. BK-35/8 fait partie de la première catégorie ; il s'agissait d'une fosse non délimitée couverte par une série de dalles.

Le sujet était en très mauvais état. Il s'agissait d'un adulte de sexe masculin (la méthode employée pour le déterminer n'est pas mentionnée), reposant selon un axe nord-est sud-ouest. Sa position exacte est inconnue (Pendergast 1990 : 384).

LISTES INCOMPLÈTES SI NMI,
 MOBILIER CÉRAMIQUE, LITHIQUE
 ET ORGANIQUE > 3. LE CAS ÉCHÉANT,
 CONSULTER LA BASE DE DONNÉES.

INDIV.

- ADULTE M ? INDEFINIE NE-SO

Céram.

Lith.

LAVIE
 OBSIDIENNE

Org.

Chrono.	Fonc.	Loc.	N° SEP
	Residentiel_habitat	K-35	ALH NMI 1
	Fondation		BK-35/7
	Ch'en		Zone_K
	Classique_ancien		

La mise en place de cette sépulture semble correspondre à la construction de la première étape de K-35 : il s'agissait d'une ciste constituée de pierres non taillées couvertes par une série de dalles, le tout scellé par le sol de stuc.
 Le sujet était en très mauvais état de conservation. Il s'agissait d'un adulte, peut-être masculin, reposant en décubitus dorsal membres étendus selon un axe sud-nord (Pendergast 1990 : 378).

Cer. 3 Lith. Org. 1

LISTES INCOMPLÈTES SI NMI,
 MOBILIER CÉRAMIQUE, LITHIQUE
 ET ORGANIQUE > 3. LE CAS ÉCHÉANT,
 CONSULTER LA BASE DE DONNÉES.

INDIV.

- ADULTE M ? DECUBITUS_DOR S-N

Céram.

Bol
 JARRE
 ASSIETTE

Lith.

Org.

PERLE

COUILLAGE

SEP	N°	Loc.	Fonc.	Chrono.
ALH	NMI 1	BK-35/6	Residentiel_habitat	
		Zone_K	Transition	
		K-35	Muan	
			Classique_recent	

Cette sépulture fait partie d'une série de sept dont la mise en place a eu lieu juste avant, pendant, ou immédiatement à la fin de la construction de K-35-B. BK-35/6 fait partie de la troisième catégorie ; il s'agissait d'une fosse sans aménagement particulier.
 Le sujet était un adulte, peut-être féminin. Il reposait en procubitus, membres étendus, selon un axe nord-ouest sud-est (Pendergast 1990 : 385).

Cer. Lith. Org.

LISTES INCOMPLÈTES SI NMI,
 MOBILIER CÉRAMIQUE, LITHIQUE
 ET ORGANIQUE > 3. LE CAS ÉCHÉANT,
 CONSULTER LA BASE DE DONNÉES.

INDIV.

- ADULTE

F ?

PROCUBITUS

NO-SE

Céram.

Lith.

Org.

N° SEP	ALH	NMI	1
BK-35/5			
Zone_K			
K-35			
Residentiel_habitat			
Transition			
Muan			
Classique_recent			
Cer. <input type="checkbox"/> 1 Lith. <input type="checkbox"/> Org. <input type="checkbox"/>			
LISTES INCOMPLETES SI NMI, MOBIILIER CERAMIQUE, LITHIQUE ET ORGANIQUE > 3. LE CAS ECHÉANT, CONSULTER LA BASE DE DONNÉES.			
INDIV.			
-	ADULTE	F ?	INDEFINIE
			EO
Céram.			
			Boi
Lith.			
Org.			

Cette sépulture fait partie d'une série de sept dont la mise en place a eu lieu juste avant, pendant, ou immédiatement à la fin de la construction de K-35-B. BK-35/5 fait partie de la première catégorie ; il s'agissait d'une fosse sans aménagement particulier.
Le sujet se résumait à quelques fragments et dents, répandus selon un axe est-ouest et appartenant selon l'étude en laboratoire à un adulte féminin. La méthode employée pour cette détermination n'est pas indiquée. Selon les fouilleurs, le dépôt de l'individu pourrait avoir été simultané avec celui de l'individu 4 (Pendergast 1990 : 382).

N° SEP	ALH	NMI	1
BK-35/4			
Zone_K			
K-35			
Residentiel_habitat			
Transition			
Muan			
Classique_recent			
Cer. <input type="checkbox"/> 1 Lith. <input type="checkbox"/> Org. <input type="checkbox"/>			
LISTES INCOMPLETES SI NMI, MOBIILIER CERAMIQUE, LITHIQUE ET ORGANIQUE > 3. LE CAS ECHÉANT, CONSULTER LA BASE DE DONNÉES.			
INDIV.			
-	ADULTE_MOYEN	INDEF	DECURRUS_DOR
			O-E
Céram.			
			Boi
Lith.			
Org.			

Cette sépulture fait partie d'une série de sept dont la mise en place a eu lieu juste avant, pendant, ou immédiatement à la fin de la construction de K-35-B. BK-35/4 fait partie de la première catégorie ; il s'agissait d'une fosse non délimitée mais couverte par des dalles, installée au travers de l'étape A.
Le sujet était un adulte de sexe indéterminé, reposant en décubitus dorsal membres étendus selon un axe ouest-est. La sépulture avait été en partie perturbée par une carrière moderne (Pendergast 1990 : 382).

N° SEP	ALH	NMI	2
BK-35/3	Zone_K	K-35	
	Residentiel_habitat	Transition	
	Muan		
	Classique_recent		
	Cer.	1	Lith.
		Org.	1

LISTES INCOMPLETES SI NMI,
MOBILIER CERAMIQUE, LITHIQUE
ET ORGANIQUE > 3. LE CAS ÉCHÉANT,
CONSULTER LA BASE DE DONNÉES.

INDIV. A ADULTE M PROCURTUS S-N
B ADULTE F ? INDEFINIE Non_ap

Céram. Jarre Bol

Lith.

Org.

Cette sépulture fait partie d'une série de sept dont la mise en place a eu lieu juste avant, pendant, ou immédiatement à la fin de la construction de K-35-B. BK-35/3 fait partie de la deuxième catégorie : il s'agissait d'une fosse partiellement couverte par quelques dalles.
L'étude en laboratoire a identifié la présence de deux sujets bien que la fouille n'en ait révélé qu'un. Le sujet principal était un adulte de sexe masculin, reposant en procurtus selon un axe sud-nord, membres étendus.
Malgré son état très fragmentaire, le second sujet a été identifié comme un adulte féminin (Pendergast 1990 : 385).

N° SEP	ALH	NMI	1
BK-35/2	Zone_K	K-35	
	Residentiel_habitat	Transition	
	Muan		
	Classique_recent		
	Cer.	1	Lith.
		Org.	1

LISTES INCOMPLETES SI NMI,
MOBILIER CERAMIQUE, LITHIQUE
ET ORGANIQUE > 3. LE CAS ÉCHÉANT,
CONSULTER LA BASE DE DONNÉES.

INDIV. - ADULTE M ? PROCURTUS S-N

Céram. Plat

Lith.

Org. Bracelet Coquillage

Le sujet était un adulte, peut-être masculin, reposant en procurtus membres étendus selon un axe sud-nord. Le crâne de l'individu était totalement absent, mais quelques dents étaient néanmoins en place (Pendergast 1990 : 384). S'il s'agit d'un prélèvement intentionnel, celui-ci a forcément eu lieu après décomposition, suggérant une possible réintervention.

N° SEP	ALH	NMI	2
BK-35/1			
Loc. K			
K-35			
Fonc.	Residentiel_habitat		
	Transition		
	Muan		
Chrono.	Classique_recent		

Cette sépulture fait partie d'une série de sept dont la mise en place a eu lieu juste avant, pendant, ou immédiatement à la fin de la construction de K-35-B. BK-35/1 fait partie de la deuxième catégorie : il s'agissait d'une fosse non délimitée couverte par des dalles. Bien que les fouilleurs n'aient identifié qu'un seul sujet dans la fosse, il semble que des fragments appartenant à un second individu aient été enregistrés en laboratoire. Le sujet principal était un adulte, peut-être masculin, reposant en décubitus dorsal étendu selon un axe sud-nord.

Le second sujet était un adulte, sans plus de précisions (Pendergast 1990 : 384).

LISTES INCOMPLÈTES SI NMI,
MOBILIER CÉRAMIQUE, LITHIQUE
ET ORGANIQUE > 3. LE CAS ÉCHÉANT,
CONSULTER LA BASE DE DONNÉES.

Cer. 1 Lith. 3 Org. 2

INDIV.

A ADULTE

M ?

DECUBITUS_DOR

S-N

Céram.

VASE_CYLINDRIQUE

Lith.

LAME
BOUCLE_ORI

OSIDRIENNE
JADITE
OSIDRIENNE

Org.

ADORNOS
COQUILLE

COQUILLAGE
COQUILLAGE

Altar de Sacrificios

N° SEP	Loc.	Fonc.	Chrono.	Texte
2	A	Ceremoniel		<p>Comme la précédente, la description de cette sépulture est très lacunaire. Il semble s'agir d'une inhumation effectuée dans la partie est de la structure A-1, entamée par le passage du Rio Pasión. L'individu était un adulte reposant en décubitus latéral gauche, membres fléchis (Ledyard Smith 1972 : 243).</p>
	A-1	Indetermine		
		Indetermine		
		Classique_terminal		
			Cer. <input type="checkbox"/> Lith. <input type="checkbox"/> Org. <input type="checkbox"/>	

LISTES INCOMPLETES SI NMI,
MOBIILIER CÉRAMIQUE, LITHIQUE
ET ORGANIQUE > 3. LE CAS ÉCHÉANT,
CONSULTER LA BASE DE DONNÉES.

INDIV.

- ADULTE MORT DECUBITUS_LAT_G EO

Céram.

Lith.

Org.

N° SEP	Loc.	Fonc.	Chrono.	Texte
6	A	Ceremoniel		<p>Cette sépulture est particulièrement intéressante de par son contexte et la position de l'individu. Elle se situait dans la façade nord de la structure A-1, laquelle a été explorée au moyen d'une tranchée. A. Ledyard Smith souligne que le sol 7, qui recouvrait la tombe, ne présentait aucune trace d'intrusion. Il s'agit donc potentiellement d'une inhumation effectuée au cours de travaux (Ledyard Smith 1972 : 244).</p> <p>La position du squelette est elle aussi inhabituelle. L'individu reposait en effet en procubitus selon un axe ouest-est, membres supérieurs le long du corps, membres inférieurs fléchis avec les talons à hauteur du bassin. Cette position rare existe notamment à Kohunlich, dans le conjunto de los 27 Escalones (Bu 21 et 27-1A).</p> <p>Il nous est impossible d'arguer en faveur d'un dépôt sacrificiel plutôt que sépulcral. Frank Saul, qui a étudié les ossements, ne signale aucune trace particulière de mort violente.</p>
	A-1	Transition		
		Chixoy		
		Classique_recent		
			Cer. <input type="checkbox"/> Lith. <input type="checkbox"/> Org. <input type="checkbox"/>	

LISTES INCOMPLETES SI NMI,
MOBIILIER CÉRAMIQUE, LITHIQUE
ET ORGANIQUE > 3. LE CAS ÉCHÉANT,
CONSULTER LA BASE DE DONNÉES.

INDIV.

- ADULTE_JEUNE M PROCUBITUS O-E

Céram.

Lith.

Org.

N° SEP	ALS	NMI	1	Texte
9	A			Le contexte de cette sépulture suggère un cas d'abandon, voire d'intrusion largement postérieure à celui-ci. En effet, l'individu reposait directement sur le sol de la place, sans aucun autre aménagement. Il semble éminemment improbable que le corps ait été laissé à l'air libre, nous pensons donc plutôt à un dépôt tardif. Le sujet était un adulte déposé en décubitus dorsal, membres fléchis, selon un axe sud-ouest nord-est.
A-1				
Chrono. Jimba Fonc. Post-abandon Cer. <input type="checkbox"/> Cer. <input type="checkbox"/> Lith. <input type="checkbox"/> Org.				
Classique_terminal				

LISTES INCOMPLETES SI NMI,
MOBIILIER CÉRAMIQUE, LITHIQUE
ET ORGANIQUE > 3. LE CAS ÉCHÉANT,
CONSULTER LA BASE DE DONNÉES.

INDIV.

- ADULTE INORTE Decubitus_dor SO-NE

Céram.

Lith.

Org.

N° SEP	ALS	NMI	1	Texte
10	A			Très similaire à la précédente, cette sépulture se situait face à l'escalier 2 de la structure A-1. Cette situation pourrait être prestigieuse, mais le phasage suggère un cas similaire à la sépulture 9. Il s'agirait alors d'un dépôt tardif. L'individu reposait sur le sol de la place (sol 10). Il s'agissait d'une femme adulte âgée de 45 à 49 ans selon le rapport (Ledyard Smith 1972 : 245). Elle reposait selon un axe est-ouest, membres fléchis, en décubitus latéral droit.
A-1				
Chrono. Jimba Fonc. Post-abandon Cer. <input type="checkbox"/> Cer. <input type="checkbox"/> Lith. <input type="checkbox"/> Org.				
Classique_terminal				

LISTES INCOMPLETES SI NMI,
MOBIILIER CÉRAMIQUE, LITHIQUE
ET ORGANIQUE > 3. LE CAS ÉCHÉANT,
CONSULTER LA BASE DE DONNÉES.

INDIV.

- ADULTE_MOYEN F Decubitus_LAT_D E-O

Céram.

Lith.

Org.

N° SEP	ALS	NMI	1	Description
33	A			Ce dépôt a été mis au jour dans un sondage effectué dans la berge de la rivière, à l'est de l'extrémité est de la structure A-1. Seuls les os des membres inférieurs et un membre supérieur gauche, fléchis, ont été mis au jour (Ledyard Smith 1972 : 248).
A-1				
	Indetermine			
	Indetermine			
	Indetermine			
	Indetermine			

LISTES INCOMPLETES SI NMI,
MOBIILIER CÉRAMIQUE, LITHIQUE
ET ORGANIQUE > 3. LE CAS ÉCHÉANT,
CONSULTER LA BASE DE DONNÉES.

Cer. Lith. Org.

INDIV. -

ADULTE

INDETE

INDETERMINE

Non_ap

Céram.

Lith.

Org.

N° SEP	ALS	NMI	1	Description
34	A			Cette sépulture se situait dans la cour en haut de la structure A-1, face à l'escalier 2. Il s'agit d'un contexte civico-cérémoniel, mais le dépôt a été daté de la phase Jimbaqui correspond aux dernières étapes d'utilisation de A-1. La sépulture 34 est donc sans doute intrusive. L'individu reposait sur le dernier sol de la place (Ledyard Smith 1972 : 249).
A-1				
	Ceremoniel			
	Post-abandon			
	Jimba			
	Postclassique			

Le sujet était un adulte de sexe indéterminé reposant selon un axe sud-nord en décubitus latéral gauche. Les membres supérieurs étaient totalement fléchis, les membres inférieurs plus légèrement.

Cer. Lith. Org.

LISTES INCOMPLETES SI NMI,
MOBIILIER CÉRAMIQUE, LITHIQUE
ET ORGANIQUE > 3. LE CAS ÉCHÉANT,
CONSULTER LA BASE DE DONNÉES.

INDIV. -

ADULTE

INDETE

Decubitus_LAT_G

S-N

Céram.

Lith.

Org.

N° SEP	ALS	NMI	1	Ce dépôt se situait au pied de l'escalier 2 de la structure A-1et reposait sur le sol 10. Les restes osseux se limitaient à des fragments de crâne, une clavicule et quelques os longs (Ledyard Smith 1972 : 249).
35				
Loc.	A			
	A-1			
Fonc.	Ceremoniel			
	Post-abandon			
	Jimba			
Chrono.	Postclassique			
Cer.	<input type="checkbox"/> Lith.	<input type="checkbox"/> Org.	<input type="checkbox"/>	

LISTES INCOMPLETES SI NMI,
MOBILIER CÉRAMIQUE, LITHIQUE
ET ORGANIQUE > 3. LE CAS ÉCHÉANT,
CONSULTER LA BASE DE DONNÉES.

INDIV.

- ADULTE

INDÉTE

INDÉTERMINÉ

Non_ap

Céram.

Lith.

Org.

N° SEP	ALS	NMI	2	Cette sépulture se situait au pied de l'escalier 2 de la structure A-1, sous le sol 10. Malheureusement, les fouilleurs n'ont pu déterminer si ce dernier avait été perforé ou non (Ledyard Smith 1972 : 249). Le mobilier, le phasage et la stratigraphie nous rend enclin à penser que ce n'est pas le cas.
36				
Loc.	A			
	A-1			
Fonc.	Ceremoniel			
	Transition			
	Boca_anc			
Chrono.	Classique_recent			
Cer.	<input type="checkbox"/> 1 Lith.	<input type="checkbox"/> Org.	<input type="checkbox"/>	

LISTES INCOMPLETES SI NMI,
MOBILIER CÉRAMIQUE, LITHIQUE
ET ORGANIQUE > 3. LE CAS ÉCHÉANT,
CONSULTER LA BASE DE DONNÉES.

INDIV.

A ADULTE

B ENFANT_5-9

F

DECUBITUS_DOR
INDÉTERMINÉ

S-N

Non_ap

Céram.

ASSIETTE_TRIPODE

Lith.

Org.

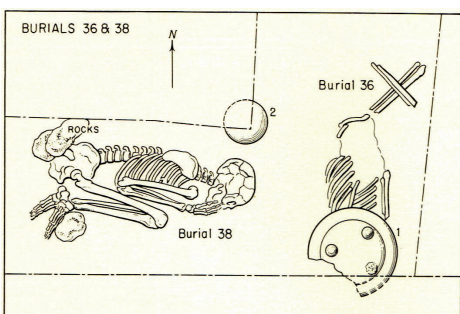

N° SEP	ALS	NMI	1
37	A	A-1	
<p>Chrono. Classique_terminal</p> <p>Fonc. Post-abandon</p> <p>Loc. A</p>			

Cette sépulture se trouvait près de l'un des escaliers secondaires de la structure A-1. La fosse avait été installée dans l'éboulis issu de la chute de la façade, indiquant sans doute possible un dépôt postérieur à l'abandon de A-1 (Ledyard Smith 1972 : 249).
L'individu était un immature âgé de 10 à 14 ans, déposé en décubitus dorsal étendu, selon un axe est-ouest.

Cer. Lith. Org.

LISTES INCOMPLÈTES SI NMI,
MOBIILIER CÉRAMIQUE, LITHIQUE
ET ORGANIQUE > 3. LE CAS ÉCHÉANT,
CONSULTER LA BASE DE DONNÉES.

INDIV.

- APO_10-14 INDEF DECURTUS_DOR

O-E

Céram.

Lith.

Org.

N° SEP	ALS	NMI	1
38	A	A-1	
<p>Chrono. Classique_recent</p> <p>Fonc. Ceremoniel</p> <p>Loc. A</p>			

Cette sépulture se situait à proximité immédiate (25 cm) de la sépulture 36, et il est fort possible qu'elles aient été installées simultanément. La fosse était sous le niveau du sol 10 (Ledyard Smith 1972 : 249).
L'individu était un adulte, reposant en décubitus latéral gauche selon un axe est-ouest, mains face au visage, et genoux contre la poitrine.

Cer. Lith. Org.

LISTES INCOMPLÈTES SI NMI,
MOBIILIER CÉRAMIQUE, LITHIQUE
ET ORGANIQUE > 3. LE CAS ÉCHÉANT,
CONSULTER LA BASE DE DONNÉES.

INDIV.

- ADULTE_MOYEN INDEF DECURTUS_LAT_G

E-O

Céram.

Lith.

Org.

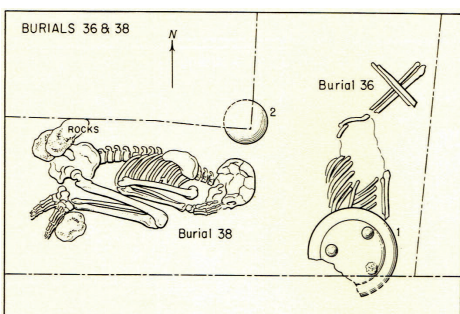

Chrono.	Fonc.	Loc.	N° SEP
		A	ALS
		A-1	NMI 1
	Ceremoniel		
	Transition		
	Paston_anc		
	Classique_recent		
Cer.	<input type="checkbox"/> Lith.	<input type="checkbox"/> Org.	

Cette structure ne saurait être décrite d'emblée comme une sépulture. Le rapport emploie le terme "fire pit", fosse à feu (Ledyard Smith 1972 : 249). Elle se situait à 1m37 sous le sol 11, et contenait de la cendre et du charbon, ainsi que quelques ossements appartenant une femme d'âge moyen (45 à 49 ans selon le rapport, bien qu'un tel degré de précision soit sans doute ambitieux à partir de quelques fragments).

Nous ne pouvons arguer du caractère sépulcral de cet aménagement. Le rapport ne précise pas si les restes osseux étaient brûlés ou non, information qui serait capitale pour une meilleure analyse de ce contexte particulier.

INDIV. - ADULTE_MOYEN **F** INTERMINE **Non_ap**

Céram.

Lith.

Org.

Chrono.	Fonc.	Loc.	N° SEP
		A	ALS
		A-1	NMI 1
	Ceremoniel		
	Post-abandon		
	Jimba		
	Classique_terminal		
Cer.	<input type="checkbox"/> Lith.	<input type="checkbox"/> Org.	

Cette sépulture était intrusive et perforait le sol 10. Il se peut qu'elle ait été mise en place au moment de l'abandon de la structure A-1, mais rien ne permet d'en être certain.

Le sujet était un homme adulte d'âge moyen déposé en position assise, membres étroitement fléchis, faisant face au nord-est (Ledyard Smith 1972 : 249).

INDIV. - ADULTE_MOYEN **M** VERTICAL **NE**

Céram.

Lith.

Org.

LISTES INCOMPLETES SI NMI,
MOBIlier CERAMIQUE, LITHIQUE
ET ORGANIQUE > 3. LE CAS ÉCHÉANT,
CONSULTER LA BASE DE DONNÉES.

Chrono.	Fonc.	Loc.	N° SEP
ALS	NMI 1	43	
A		A	
A-1			
Ceremoniel			
Post-abandon			
Jimba			
Classique_terminal			
Cer.	Lith.	Org.	

Cette sépulture se situait dans la cour supérieure de la structure A-1, non loin du bord de la plateforme. Elle se trouvait sous le niveau du sol 10, mais les fouilles signalent qu'elle est probablement intrusive (Ledyard Smith 1972 : 214).
Elle abritait les restes d'une femme âgée de 25 à 29 ans selon le rapport, déposée en décubitus latéral droit selon un axe est-ouest (Ledyard Smith 1972 : 250).

LISTES INCOMPLETES SI NMI,
MOBIILIER CÉRAMIQUE, LITHIQUE
ET ORGANIQUE > 3. LE CAS ÉCHÉANT,
CONSULTER LA BASE DE DONNÉES.

INDIV.

ADULTE_JEUNE

F

DECUBITUS_LAT_D

E-O

Céram.

Lith.

Org.

Chrono.	Fonc.	Loc.	N° SEP
ALS	NMI 1	44	
A		A	
A-1			
Ceremoniel			
Transition			
Chixoy			
Classique_recent			
Cer.	Lith.	Org.	

Ce dépôt se situait dans la cour face à l'escalier 2 de la structure A-1. Mise au jour sous le sol 10, elle n'a pas été signalée comme intrusive et pourrait donc être antérieure à celui-ci.

L'individu était un immature âgé d'environ 5 ans, déposé en décubitus latéral gauche selon un axe ouest-est, membres étendus. Un collier de perles de jadéite a été trouvé à hauteur des vertèbres cervicales.

L'âge et la situation de cet individu doivent être ici soulignés. Il est en effet relativement rare de rencontrer un immature, a fortiori si jeune, dans un contexte relativement prestigieux. Le caractère dédicatoire de ce dépôt doit donc être sérieusement considéré.

LISTES INCOMPLETES SI NMI,
MOBIILIER CÉRAMIQUE, LITHIQUE
ET ORGANIQUE > 3. LE CAS ÉCHÉANT,
CONSULTER LA BASE DE DONNÉES.

INDIV.

ENFANT_5-9

INDETE

DECUBITUS_LAT_G

O-E

Céram.

Lith.

COUEN

JADEITE

Org.

ALTAR DE SACRIFICIOS

N° SEP	ALS	NMI	1
45	ALS	NMI	1
<p>Cette sépulture se situait dans la cour face à l'escalier 2 de la structure A-1, sous le sol 10. Aucune intrusion n'est indiquée dans le rapport.</p> <p>La fosse ne contenait que quelques dents et les restes épars d'un immature de périnatal à 4 ans (Ledyard Smith 1972 : 250).</p>			
<p>INDIV. - ENVANT_1-4 INDETE INDETERMINÉ INDETERM</p>			
Céram.			
Lith.			
Org.			
<p>Chrono. Jimba</p> <p>Fonc. Ceremoniel</p> <p>Transition</p>			
<p>Classique_terminal</p>			
<p>Cer. <input type="checkbox"/> Lith. <input type="checkbox"/> Org. <input type="checkbox"/></p>			

LISTES INCOMPLETES SI NMI,
MOBIILIER CÉRAMIQUE, LITHIQUE
ET ORGANIQUE > 3. LE CAS ÉCHÉANT,
CONSULTER LA BASE DE DONNÉES.

N° SEP	ALS	NMI	1
46	ALS	NMI	1
<p>Cette sépulture était installée dans l'effondrement de la façade, près de l'angle sud-est de la structure A-1. Elle est donc largement postérieure à l'abandon de cette partie de l'édifice.</p> <p>Le sujet était un immature âgé de 9 mois à 4 ans, représenté par quelques fragments épars.</p>			
<p>INDIV. - ENVANT_1-4 INDETE INDETERMINÉ INDETERM</p>			
Céram.			
Lith.			
Org.			
<p>Chrono. Jimba</p> <p>Fonc. Ceremoniel</p> <p>Post-abandon</p>			
<p>Classique_terminal</p>			
<p>Cer. <input type="checkbox"/> Lith. <input type="checkbox"/> Org. <input type="checkbox"/></p>			

LISTES INCOMPLETES SI NMI,
MOBIILIER CÉRAMIQUE, LITHIQUE
ET ORGANIQUE > 3. LE CAS ÉCHÉANT,
CONSULTER LA BASE DE DONNÉES.

INDIV. - ENVANT_1-4 INDETE INDETERMINÉ INDETERM

Céram.

Lith.

Org.

ALTAR DE SACRIFICIOS

Chrono.	Fonc.	Loc.	N° SEP	ALS	NMI	1
		A	47			
		A-1				
Ceremoniel						
Transition						
Pasion_rec						
Classique_recent						
Cer.	<input type="checkbox"/>	Lith.	<input type="checkbox"/>	Org.	<input type="checkbox"/>	

LISTES INCOMPLETES SI NMI,
MOBILIER CERAMIQUE, LITHIQUE
ET ORGANIQUE > 3. LE CAS ÉCHÉANT,
CONSULTER LA BASE DE DONNÉES.

INDIV. - ADULTE_MOYEN F Decurritus_dor E-O Céram. Bol Lith. Org.

Chrono.	Fonc.	Loc.	N° SEP	ALS	NMI	1
		A	48			
		A-1				
Transition						
Pasion_rec						
Classique_recent						
Cer.	<input type="checkbox"/>	Lith.	<input type="checkbox"/>	Org.	<input type="checkbox"/>	

LISTES INCOMPLETES SI NMI,
MOBILIER CERAMIQUE, LITHIQUE
ET ORGANIQUE > 3. LE CAS ÉCHÉANT,
CONSULTER LA BASE DE DONNÉES.

Cette sépulture se situait dans la cour précédant l'escalier 2 de la structure A-1. Mise au jour entre les sols 10 et 11, elle n'a pas été enregistrée comme intrusive par les fouilleurs.
L'individu était un jeune adulte de sexe masculin, reposant en décubitus dorsal membres fléchis, selon un axe est-ouest (Ledyard Smith 1972 : 251).

INDIV. - ADULTE_JEUNE M Decurritus_dor E-O Céram. Lith. Org.

Chrono.	Fonc.	Loc.	N° SEP
		A	50
		A-1	
	Ceremoniel		
	Post-abandon		
	Jimba		
	Postclassique		
Cer.	<input type="checkbox"/> 1	Lith.	<input type="checkbox"/> Org.

LISTES INCOMPLETES SI NMI,
MOBILIER CÉRAMIQUE, LITHIQUE
ET ORGANIQUE > 3. LE CAS ÉCHÉANT,
CONSULTER LA BASE DE DONNÉES.

Cette sépulture se situait dans la cour face à l'escalier 2 de la structure A-1. L'individu reposait directement sur le sol 10, et il se peut que cette inhumation soit intrusive (réutilisant l'espace prestigieux de A-1 à des fins funéraires).
L'individu était un immature âgé d'environ 5 ans, dont les restes étaient trop fragmentaires pour en déduire la position lors du dépôt.

INDIV. - ENVANT_5-9 INDEFI INDEFINIME INDEFINIM
Céram. Bol
Lith.
Org.

Chrono.	Fonc.	Loc.	N° SEP
		A	51
		A-1	
	Ceremoniel		
	Indetermine		
	Veremos		
	Preclassique_ancien		
Cer.	<input type="checkbox"/> 1	Lith.	<input type="checkbox"/> Org.

LISTES INCOMPLETES SI NMI,
MOBILIER CÉRAMIQUE, LITHIQUE
ET ORGANIQUE > 3. LE CAS ÉCHÉANT,
CONSULTER LA BASE DE DONNÉES.

Cette sépulture se situait dans la structure A-1 à proximité du mur 63. Il s'agissait d'une simple fosse, plus ancienne que les autres inhumations du secteur (phase Veremos).
Le sujet est un immature, périnatal à 4 ans environ, reposant en décubitus latéral droit selon un axe ouest-est. Les membres supérieurs étaient étendus, les membres inférieurs fléchis perpendiculairement à l'axe du corps (Ledyard Smith 1972 : 251).

INDIV. - ENVANT_1-4 INDEFI DECURITUS_LAT_D O-E
Céram.
Bol
Lith.
Org.

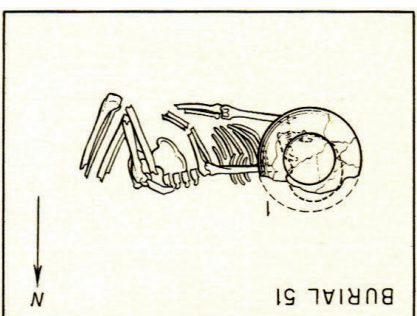

ALTAR DE SACRIFICIOS

N°	SEP	ALS	NMI	1	INDIV.	Céram.	Lith.	Org.
52		ALS	NMI	1	- ADULTE_MOYEN M DECUBITUS_LAT_G EO	Bol Bol	Lith.	Org.
<p>Cette sépulture se situait dans l'axe de l'escalier 2. elle perforait le sol 10, et le fond de la fosse s'arrêtait au sol 1.1. Il s'agit donc sans nul doute d'une intrusion, témoignant d'un possible réemploi du secteur comme zone funéraire privilégiée.</p> <p>L'individu était un homme âgé de 35 à 39 ans. Il reposait en décubitus latéral gauche, membres fléchis à l'exception du membre supérieur gauche, selon un axe est-ouest (Ledyard Smith 1972 : 251).</p>								
<p>Chrono. Fonc. Loc. N° SEP</p> <p>A-1 Ceremoniel A 52</p> <p>Post-abandon</p> <p>Jimba</p> <p>Postclassique</p> <p>Cer. <input type="checkbox"/> 2 <input type="checkbox"/> Lith. <input type="checkbox"/> Org. <input type="checkbox"/></p>								

LISTES INCOMPLETES SI NMI,
MOBIlier CERAMIQUE, LITHIQUE
ET ORGANIQUE > 3. LE CAS ÉCHÉANT,
CONSULTER LA BASE DE DONNÉES.

N°	SEP	ALS	NMI	1	INDIV.	Céram.	Lith.	Org.
54		ALS	NMI	1	- ADULTE_MOYEN M DECUBITUS_LAT_G EO	Bol Bol	Lith.	Org.
<p>Situé sous le mur 54 de la structure A-1, ce dépôt ne comprenait que quelques esquilles d'os et dents appartenant à un individu âgé de 1 à 4 ans (Ledyard Smith 1972 : 251).</p>								
<p>Chrono. Fonc. Loc. N° SEP</p> <p>A-1 Ceremoniel A 54</p> <p>Indetermine</p> <p>Veremos</p> <p>Preclassique_ancien</p> <p>Cer. <input type="checkbox"/> Lith. <input type="checkbox"/> Org. <input type="checkbox"/></p>								

LISTES INCOMPLETES SI NMI,
MOBIlier CERAMIQUE, LITHIQUE
ET ORGANIQUE > 3. LE CAS ÉCHÉANT,
CONSULTER LA BASE DE DONNÉES.

INDIV. - ENFANT_1-4 INDETE INDETERMINE INDETERM
Céram.
Lith.
Org.

N° SEP	ALS	NMI	1	
55	A			Situé sous le mur 1 de la structure A-1, près du sommet, ce dépôt comprenait un crâne, un tibia et une fibula. Selon le rapport, ces derniers appartenaient à un jeune adulte aux caractères masculins (Ledyard Smith 1972 : 252). En l'absence de relevé, il ne nous est pas possible de considérer ce dépôt comme secondaire. Toutefois, les composantes nous incitent à penser que c'est le cas, peut-être à vocation dédicatoire.
	A-1			
Chrono.				Classique_recent
Fonc.				Indetermine
Loc.				A-1
Cer.				<input type="checkbox"/> Lith. <input type="checkbox"/> Org.

LISTES INCOMPLETES SI NMI,
MOBIlier CERAMIQUE, LITHIQUE
ET ORGANIQUE > 3. LE CAS ÉCHÉANT,
CONSULTER LA BASE DE DONNÉES.

INDIV.

- ADULTE_JEUNE M ? INDETERMINE Non_AP

Céram.

Lith.

Org.

N° SEP	ALS	NMI	1	
56	A			Les fouilleurs n'ont pas indiqué ce dépôt comme étant secondaire, mais il semble improbable que ce ne soit pas le cas. Il s'agit d'une mandibule, mise au jour sous la sixième marche de l'escalier 12 de la structure A-1. Les caractères de ladite mandibule sont ceux d'un adulte d'âge moyen, peut-être masculin (Ledyard Smith 1972 : 252). Ce dépôt est très probablement dédicatoire et non funéraire.
	A-1			
Chrono.				Classique_recent
Fonc.				Indetermine
Loc.				A-1
Cer.				<input type="checkbox"/> Lith. <input type="checkbox"/> Org.

LISTES INCOMPLETES SI NMI,
MOBIlier CERAMIQUE, LITHIQUE
ET ORGANIQUE > 3. LE CAS ÉCHÉANT,
CONSULTER LA BASE DE DONNÉES.

INDIV.

- ADULTE_MOYEN M ? INDETERMINE INDETERM

Céram.

Lith.

Org.

Chrono.	Fonc.	Loc.	N° SEP	ALS	NMI	1
		A	57			
		A-1				
	Ceremoniel					
	Post-abandon					
	Jimba					
	Postclassique					

Cer. 2 Lith. Org.

LISTES INCOMPLETES SI NMI,
MOBILIER CERAMIQUE, LITHIQUE
ET ORGANIQUE > 3. LE CAS ECHEANT,
CONSULTER LA BASE DE DONNEES.

cette sépulture se trouvait du côté ouest de la structure A-1 ; installée en phase Jimba, il s'agit probablement d'une intrusion.
Elle abritait les restes d'une femme d'âge moyen déposée en décubitus dorsal, selon un axe est-ouest, membres étendus (Ledyard Smith 1972 : 252).

INDIV.

- ADULTE_MOYEN

F

DECUBITUS_DOR

E-O

Céram.

Bol

Vase

Lith.

Org.

Chrono.	Fonc.	Loc.	N° SEP	ALS	NMI	1
		A	58			
		A-1				
	Ceremoniel					
	Transition					
	Boca_anc					
	Classique_recent					

Cer. 2 Lith. Org.

LISTES INCOMPLETES SI NMI,
MOBILIER CERAMIQUE, LITHIQUE
ET ORGANIQUE > 3. LE CAS ECHEANT,
CONSULTER LA BASE DE DONNEES.

Cette sépulture se situait dans la structure A-1. Elle n'a pas été enregistrée comme intrusive par les fouilleurs.
Elle abritait les restes d'un homme adulte d'âge moyen déposé en décubitus latéral droit, selon un axe est-ouest. Les membres supérieurs étaient étendus, les membres inférieurs fléchis perpendiculairement au tronc (Ledyard Smith 1972 : 252).

INDIV.

- ADULTE_MOYEN

M

DECUBITUS_LAT_D

E-O

Céram.

ASSIETTE_TRIPODE

Bol

Lith.

Org.

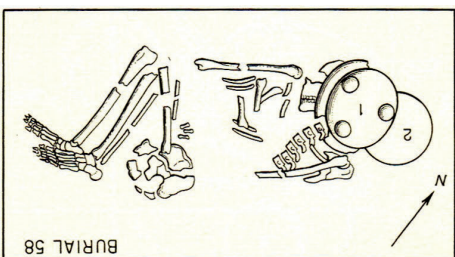

N° SEP	ALS	NMI	1	Texte
59	A			Cette sépulture située entre les murs 65 et 66 de la structure A-1 perforait le sol 18. Elle abritait les restes d'une jeune femme adulte, déposée en decubitus dorsal membres étendus selon un axe est-ouest (Ledyard Smith 1972 : 252).
A-1				
Chrono.				
Fonc.				
Ceremoniel				
Post-abandon				
Loc.				
Jimba				
Classique_terminal				
Cer.				
Lith.				
Org.				

INDIV. - ADULTE_JEUNE F Decubitus_dor E-O Céram. Lith. Org.

N° SEP	ALS	NMI	1	Texte
60	A			Cette sépulture était située sur la terrasse face au mur 71 de la structure A-1. Elle abritait les restes d'une femme âgée de 25 à 29 ans selon le rapport. Elle reposait en decubitus latéral droit selon un axe est-ouest, membres étroitement fléchis contre le tronc (Ledyard Smith 1972 : 252).
A-1				
Chrono.				
Fonc.				
Ceremoniel				
Post-abandon				
Loc.				
Jimba				
Postclassique				
Cer.				
Lith.				
Org.				

INDIV. - ADULTE_JEUNE F Decubitus_lat_D E-O Céram. Lith. Org.

LISTES INCOMPLETES SI NMI,
MOBIILIER CÉRAMIQUE, LITHIQUE
ET ORGANIQUE > 3. LE CAS ÉCHÉANT,
CONSULTER LA BASE DE DONNÉES.

ALTAR DE SACRIFICIOS

ALS	NMI	1
61		
A		
A-1		
Chrono.	Fonc.	Loc.
Postclassique	Post-abandon	Jimba
		Ceremoniel
Cer.	1	Lith.
		Org.

Cette sépulture notée comme étant intrusive se situait face à l'angle sud-ouest du mur 48, structure A-1. Le sujet était une femme âgée, reposant en décubitus latéral membres fléchis contre le tronc, selon un axe est-ouest (Ledyard Smith 1972 : 252).

LISTES INCOMPLÈTES SI NMI,
MOBILIER CÉRAMIQUE, LITHIQUE
ET ORGANIQUE > 3. LE CAS ÉCHÉANT,
CONSULTER LA BASE DE DONNÉES.

INDIV.

- ADULTE_AGE

F

DECUBITUS_LAT_D

E-O

Céram.

BOL_TRIPODE

Lith.

Org.

ALS	NMI	1
62		
A		
A-1		
Chrono.	Fonc.	Loc.
Postclassique	Post-abandon	Jimba
		Ceremoniel
Cer.	3	Lith.
		Org.

Cette sépulture se situait immédiatement à l'est du mur 82, structure A-1. Il s'agit probablement d'une intrusion. L'individu était un homme âgé de plus de soixante ans. Il reposait en décubitus dorsal, membres fléchis à l'exception de l'avant-bras droit étendu le long du corps, selon un axe nord-sud (Ledyard Smith 1972 : 253). Cette orientation est peut-être contrainte par la proximité du mur.

LISTES INCOMPLÈTES SI NMI,
MOBILIER CÉRAMIQUE, LITHIQUE
ET ORGANIQUE > 3. LE CAS ÉCHÉANT,
CONSULTER LA BASE DE DONNÉES.

INDIV.

- ADULTE_AGE

M

DECUBITUS_DOR

N-S

Céram.

TISSON

BOL

BOL

Lith.

Org.

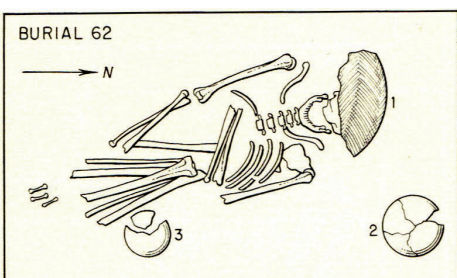

N° SEP	ALS	NMI	1	
63				<p>Cette sépulture se situait à proximité de la 61, le long du mur 48.</p> <p>Elle abritait le squelette d'une femme âgée de 45 à 49 ans selon le rapport. Elle reposait en décubitus latéral droit, membres fléchis, selon un axe sud-nord (Ledyard Smith 1972 : 253).</p>
<p>Loc. A A-1</p> <p>Fonc. Ceremoniel Post-abandon</p> <p>Chrono. Jimba Classique_terminal</p> <p>Cer. <input type="checkbox"/> Lith. <input type="checkbox"/> Org. <input type="checkbox"/></p> <p><small>LISTES INCOMPLETES SI NMI, MOBILIER CERAMIQUE, LITHIQUE ET ORGANIQUE > 3. LE CAS ÉCHÉANT, CONSULTER LA BASE DE DONNÉES.</small></p>				
<p>INDIV. - ADULTE_MOYEN F DECUBITUS_LAT_D S-N</p> <p>Céram.</p> <p>Lith.</p> <p>Org.</p>				

N° SEP	ALS	NMI	1	
64				<p>Cette sépulture présente des caractéristiques inhabituelles. Installée au travers du sol 18 de la structure A-1, il s'agit d'une ciste de forme circulaire. Le fond était dallé de grosses pierres plates, les bords délimités par d'autres dalles placées de chant ; le tout scellé par des dalles de couverture (largement effondrées au moment de la fouille).</p> <p>L'individu, très abîmé par la chute des dalles de couverture, était un homme âgé de 35 à 39 ans selon le rapport. Il était en position assise, membres étroitement ramenés contre le tronc, en direction du nord-ouest (Ledyard Smith 1972 : 253).</p>
<p>Loc. A A-1</p> <p>Fonc. Ceremoniel Post-abandon</p> <p>Chrono. Boca_rec Classique_terminal</p> <p>Cer. <input type="checkbox"/> 3 <input type="checkbox"/> Lith. <input type="checkbox"/> Org. <input type="checkbox"/></p> <p><small>LISTES INCOMPLETES SI NMI, MOBILIER CERAMIQUE, LITHIQUE ET ORGANIQUE > 3. LE CAS ÉCHÉANT, CONSULTER LA BASE DE DONNÉES.</small></p>				
<p>INDIV. - ADULTE_MOYEN M VERTICAL NO</p> <p>Céram. PLAT VASE Lith.</p> <p>Org. ASSIETTE_TRIPODE</p>				

Cette sépulture se situait près de l'angle nord-est du mur 81, très proche de la surface.
 Le sujet était une femme d'âge moyen, reposant en décubitus dorsal membres fléchis, selon un axe est-ouest. Notons l'absence de crâne, qui pourrait indiquer un prélèvement ; fait hélas invérifiable (Ledyard Smith 1972 : 253).

N° SEP	ALS	NMI	1
66	A		
	A-1		
Chrono.	Jimba		
Fonc.	Ceremoniel Post-abandon		
Classique_terminal			

Cer. Lith. Org.

LISTES INCOMPLETES SI NMI,
 MOBILIER CÉRAMIQUE, LITHIQUE
 ET ORGANIQUE > 3. LE CAS ÉCHÉANT,
 CONSULTER LA BASE DE DONNÉES.

INDIV. - ADULTE_MOYEN F Decubitus_dor E-O
Céram.
Lith.
Org.

Cette sépulture se trouvait à proximité du mur 47, dont elle suivait l'orientation. Elle est intrusive.
 Le sujet était un immature âgé de 15 à 19 ans. Il reposait en décubitus latéral droit, membres fléchis, selon un axe est-ouest (Ledyard Smith 1972 : 254).

N° SEP	ALS	NMI	1
72	A		
	A-1		
Chrono.	Jimba		
Fonc.	Ceremoniel Post-abandon		
Postclassique			

Cer. Lith. Org.

LISTES INCOMPLETES SI NMI,
 MOBILIER CÉRAMIQUE, LITHIQUE
 ET ORGANIQUE > 3. LE CAS ÉCHÉANT,
 CONSULTER LA BASE DE DONNÉES.

INDIV. - ADO_15-18 Indete Decubitus_lat_D E-O
Céram.
 Bol
Lith.
Org.

Située juste au-dessus de la 72, cette sépulture était également une intrusion.
Elle abritait quelques fragments de crâne et d'os longs ainsi que 5 dents, appartenant à un immature âgé de 10 à 14 ans (Ledyard Smith 1972 : 255).

N° SEP	ALS	NMI	1
73	A		
	A-1		
Chrono.	Jimba		
Fonc.	Post-abandon		
Loc.	Ceremoniel		
Classique_terminal	Ceremoniel		

Cer. Lith. Org.

LISTES INCOMPLETES SI NMI,
MOBIlier CERAMIQUE, LITHIQUE
ET ORGANIQUE > 3. LE CAS ÉCHÉANT,
CONSULTER LA BASE DE DONNÉES.

INDIV.

ADO_10-14

INDETE

INDETERMINE

INDETERM

Céram.

Lith.

Org.

Cette sépulture se situait dans la cour au pied de l'escalier 2 de la structure A-1. Elle est potentiellement intrusive (nous tendons à penser que c'est le cas de par sa mise en place tardive).

Le sujet était un immature âgé de 10 à 14 ans, déposé en décubitus latéral droit selon un axe nord-sud. Les membres inférieurs étaient fléchis, les membres supérieurs absents, ce qui peut s'expliquer par le mauvais état de conservation global des ossements (Ledyard Smith 1972 : 256).

N° SEP	ALS	NMI	1
82	A		
	A-1		
Chrono.	Jimba		
Fonc.	Post-abandon		
Loc.	Ceremoniel		
Postclassique	Post-abandon		

Cer. Lith. Org.

LISTES INCOMPLETES SI NMI,
MOBIlier CERAMIQUE, LITHIQUE
ET ORGANIQUE > 3. LE CAS ÉCHÉANT,
CONSULTER LA BASE DE DONNÉES.

INDIV.

ADO_10-14

INDETE

DECUBITUS_LAT_D

N-S

Céram.

Bol

Lith.

LAME

OSSIDIENNE

Org.

N° SEP	ALS	NMI	1	
100	A	A-1		<p>Cette sépulture se trouvait à proximité du mur 27 de la structure A-1, près du sommet ; les ossements n'étaient qu'à 25cm sous le sol 5.</p> <p>Il s'agissait d'un immature âgé de 0 à 4 ans, déposé en décubitus latéral droit membres légèrement fléchis, selon un axe nord-sud. Une assiette tripode recouvrait l'entièreté du dépôt, dont la relation avec la construction n'est pas définie (Ledyard Smith 1975 : 260).</p>
	Veremos	Ceremoniel		
	Indetermine			
	Classique_ancien			
Chrono. <input type="checkbox"/> 1 <input type="checkbox"/> Lith. <input type="checkbox"/> Org. <input type="checkbox"/>				
<small>LISTES INCOMPLETES SI NMI, MOBILIER CERAMIQUE, LITHIQUE ET ORGANIQUE > 3. LE CAS ÉCHÉANT, CONSULTER LA BASE DE DONNÉES.</small>				

INDIV. -

ENFANT_1-4 INFTE DECUBITUS_LAT_D N-S

Céram.

ASSIETTE_TRIPODE

Lith.

Org.

N° SEP	ALS	NMI	1	
42	A	A-2		<p>Cette sépulture se situait sous le sol de la place au pied de l'escalier principal de la structure A-II et n'est pas intrusive, ce qui signifie que sa mise en place est antérieure au stucage de cet espace.</p> <p>L'individu était une femme adulte reposant en décubitus latéral droit, membres étroitement fléchis. Orientée selon un axe nord-ouest sud-est, son crâne était recouvert par un large bol à base annulaire et entouré de quelques pierres placées de chant (Ledyard Smith 1972 : 250).</p> <p>Le placement de cette femme dans un espace si prestigieux, manifestement au cours des travaux, mérite également d'être souligné.</p>
	Veremos	Ceremoniel		
	Transition			
	Classique_ancien			
Chrono. <input type="checkbox"/> 1 <input type="checkbox"/> Lith. <input type="checkbox"/> Org. <input type="checkbox"/>				
<small>LISTES INCOMPLETES SI NMI, MOBILIER CERAMIQUE, LITHIQUE ET ORGANIQUE > 3. LE CAS ÉCHÉANT, CONSULTER LA BASE DE DONNÉES.</small>				

INDIV. -

ADULTE F DECUBITUS_LAT_D NO-SE

Céram.

Bol
Bol

Lith.

Org.

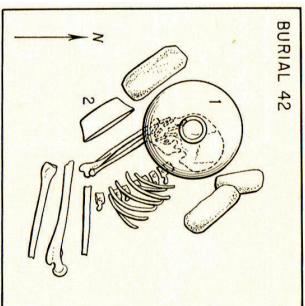

Chrono.	Fonc.	Loc.	N° SEP
			ALS
		49	NMI 1
		A	
		A-2	
	Ceremoniel		
	Indetermine		
	Pasion_rec		
	Classique_recent		
Cer.	<input type="checkbox"/> Lith.	<input type="checkbox"/> Org.	<input type="checkbox"/>

LISTES INCOMPLETES SI NMI,
MOBIlier CERAMIQUE, LITHIQUE
ET ORGANIQUE > 3. LE CAS ÉCHÉANT,
CONSULTER LA BASE DE DONNÉES.

Ce contexte ne saurait être considéré comme sépulcral, ni sacrificiel. Au mieux peut-on le qualifier de mortuaire, tant l'intention derrière le geste peut être soumise à débat.

Il s'agit d'un coffre de pierre installé au pied du mur 110 au moyen d'une intrusion qui perforait le sol de la place. Il était tout juste assez grand pour contenir un crâne humain, aux caractères plutôt masculins, présentant d'importantes mutilations dentaires (incisives supérieures : A1 ; incisives inférieures : A2 ; Ledyard Smith 1972 : 251).

S'agit-il d'un cas d'abandon ? D'un sacrifice ? D'une cache dédicatoire ? Aucune information contextuelle ne vient jeter un éclairage sur ces questions. Comptabiliser ce dépôt comme une véritable sépulture demeure, à notre sens, inapproprié.

INDIV.

- ADULTE M ? INDETERMINE Non_AP

Céram.

Lith.

Org.

Chrono.	Fonc.	Loc.	N° SEP
			ALS
		85	NMI 1
		A	
		A-2	
	Ceremoniel		
	Indetermine		
	Pasion_rec		
	Classique_recent		
Cer.	<input type="checkbox"/> Lith.	<input type="checkbox"/> Org.	<input type="checkbox"/>

LISTES INCOMPLETES SI NMI,
MOBIlier CERAMIQUE, LITHIQUE
ET ORGANIQUE > 3. LE CAS ÉCHÉANT,
CONSULTER LA BASE DE DONNÉES.

Ce dépôt secondaire n'est probablement pas à vocation funéraire mais plutôt dédicatoire, bien qu'il soit impossible de déterminer s'il est intrusif ou non. Il s'agit d'un crâne isolé dans le remblai de la structure A-2, entre les murs 2 et 5b. Il s'agirait d'un homme d'âge avancé (plus de 60 ans), mais la détermination du sexe sur la base du seul crâne nous semble sujette à caution. Le crâne était à l'envers face au nord (Ledyard Smith 1972 : 256).

INDIV.

- ADULTE_INDETERMINE INDETERMINE INDETERMINE

Céram.

Lith.

Org.

ALTAR DE SACRIFICIOS

N° SEP	ALS	NMI	1	Description
111	A			Ce dépôt se trouvait dans le coeur du remblai sous la structure A-2, et sa position nous autorise à supposer une mise en place au cours des travaux. L'individu était un immature âgé de 0 à 4 ans, déposé en décubitus latéral droit selon un axe ouest-est. Les ossements étaient durcis et noircis comme par une exposition au feu (Ledyard Smith 1972 : 263).
A-2				
Fonc.				Ceremoniel
Chrono.				Transition
Classique__recent				Pastion__rec
Cer.				Lith. <input type="checkbox"/> Org. <input type="checkbox"/>

LISTES INCOMPLETES SI NMI,
MOBIlier CERAMIQUE, LITHIQUE
ET ORGANIQUE > 3. LE CAS ÉCHÉANT,
CONSULTER LA BASE DE DONNÉES.

INDIV.

- ENFANT_1-4

INDEF

DECUBITUS_LAT_D

O-E

Céram.

Lith.

Org.

N° SEP	ALS	NMI	1	Description
120	A			Ce dépôt ne saurait être considéré comme une sépulture. Il s'agit d'un crâne isolé, déposé en bordure de l'une des plateformes constituant la gigantesque structure B-2 (Ledyard Smith 1972 : 265). Bien qu'enregistré comme sépulture par les fouilleurs, ce dépôt est plus probablement dédicatoire.
A-2				
Fonc.				Ceremoniel
Chrono.				Indetermine
Classique__recent				Boca__anc
Cer.				Lith. <input type="checkbox"/> Org. <input type="checkbox"/>

LISTES INCOMPLETES SI NMI,
MOBIlier CERAMIQUE, LITHIQUE
ET ORGANIQUE > 3. LE CAS ÉCHÉANT,
CONSULTER LA BASE DE DONNÉES.

INDIV.

- ADULTE_MOYEN

INDEFINIE

S

Céram.

Lith.

Org.

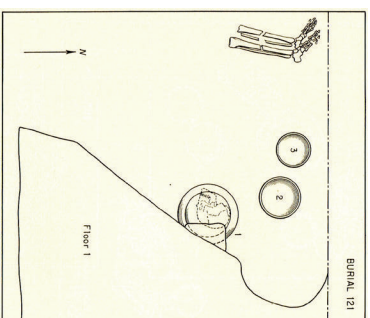

Cette sépulture, non intrusive et scellée par le sol 1, se situait au sud de la structure B-2. Les ossements étaient dans un très faible état de conservation, mais des esquilles éparées ont confirmé aux fouilleurs qu'il s'agissait bien d'un individu complet. Il reposait en décubitus latéral gauche selon un axe est-ouest, membres inférieurs semi-fléchis (Ledyard Smith 1972 : 265).

N° SEP	ALS	NMI	1
121	A		
	A-2		
Chrono.	Ceremoniel		
Fonc.	Transition		
Loc.	Boca_anc		
Chrono.	Classique_recent		

Cer. 3 Lith. Org.

LISTES INCOMPLETES SI NMI,
MOBILIER CERAMIQUE, LITHIQUE
ET ORGANIQUE > 3. LE CAS ÉCHÉANT,
CONSULTER LA BASE DE DONNÉES.

INDIV.

- ADULTE

INDEF

DECUBITUS_LAT_G

E-O

Céram.

BOL_TRIPODE

BOL_TRIPODE

Bol

Lith.

Org.

N° SEP	ALS	NMI	1
3	A		
	A-3		
Fonc.	Indetermine		
Fonc.	Indetermine		
Chrono.	Boca_anc		
Chrono.	Classique_recent		

Cette sépulture a été mise au jour dans un sondage au nord de la structure A-III, pratiqué dans la berge de la rivière. Le plan suggère néanmoins qu'elle ait pu être associée à la construction en question, étant donné qu'une partie de celle-ci a été emportée par le Rio Pasión.

L'individu était un adulte en très mauvais état de conservation. Il reposait selon un axe nord-est sud-ouest, fléchi sur le flanc gauche (Ledyard Smith 1972 : 243).

Cer. 2 Lith. Org.

LISTES INCOMPLETES SI NMI,
MOBILIER CERAMIQUE, LITHIQUE
ET ORGANIQUE > 3. LE CAS ÉCHÉANT,
CONSULTER LA BASE DE DONNÉES.

INDIV.

- ADULTE

INDEF

DECUBITUS_LAT_G

NE-SO

Céram.

ASSIETTE

PLAT

Lith.

Org.

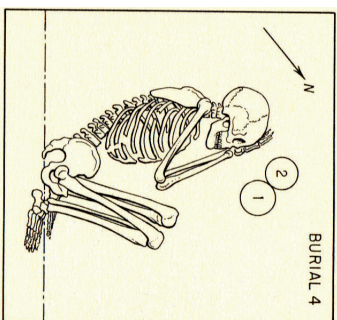

Le contexte de cette inhumation est identique à celui des sépultures 3 et 4. L'individu est une jeune femme adulte, reposant en décubitus latéral gauche selon un axe nord-ouest sud-est. Notons la présence d'une date radiocarbone (GX-168) résultant en une date de 1845 + ou - 110 ans av. J.-C., tandis que la céramique indiquerait plutôt un dépôt entre 800 et 900 apr. J.-C. (Ledyard Smith 1972 : 244).

Chrono.	Fonc.	Loc.	N° SEP
		A	4
		A-3	

Cer. 2 Lith. Org.

LISTES INCOMPLÈTES SI NMI,
MOBILIER CÉRAMIQUE, LITHIQUE
ET ORGANIQUE > 3. LE CAS ÉCHÉANT,
CONSULTER LA BASE DE DONNÉES.

INDIV. -

ADULTE_JEUNE

F

DECUBITUS_LAT_G

NO-SE

Céram.

Bol

Bol

Lith.

Org.

Cette sépulture se trouve dans le même contexte que les tombes 3 et 4. Elle abritait les restes d'un enfant âgé de 0 à 4 ans, dont la position exacte du corps demeure inconnue (Ledyard Smith 1972 : 244).

Chrono.	Fonc.	Loc.	N° SEP
		A	5
		A-3	

Cer. Lith. Org.

LISTES INCOMPLÈTES SI NMI,
MOBILIER CÉRAMIQUE, LITHIQUE
ET ORGANIQUE > 3. LE CAS ÉCHÉANT,
CONSULTER LA BASE DE DONNÉES.

INDIV. -

ENFANT_1-4

INDEF

INDETERMINE

NE-SO

Céram.

Lith.

Org.

N° SEP	ALS	NMI	1
67	ALS	NMI	1
A	A		
A-3			
Chrono.	Residentiel_habitat		
Fonc.	Post-abandon		
	jimba		
	Postclassique		
Cer.	<input type="checkbox"/> Lith.	<input type="checkbox"/> Org.	<input type="checkbox"/>

Au moment où cette sépulture est mise en place, la structure A-3 n'est plus un espace cérémoniel mais plutôt un ensemble d'habitats. Cette fosse peu profonde se trouvait sur l'un des côtés de la structure A-3 d'origine, au-dessus du sol de la place. L'individu était une jeune femme adulte âgée de 25 à 29 ans. Elle reposait en décubitus latéral droit selon un axe est-ouest, membres fléchis à l'exception du bras droit, étendu le long du corps (Ledyard Smith 1972 : 254).

LISTES INCOMPLÈTES SI NMI,
MOBIILIER CÉRAMIQUE, LITHIQUE
ET ORGANIQUE > 3. LE CAS ÉCHÉANT,
CONSULTER LA BASE DE DONNÉES.

INDIV.

- ADULTE_JEUNE

F

DECUBITUS_LAT_D

E-O

Céram.

Lith.

Org.

N° SEP	ALS	NMI	1
68	ALS	NMI	1
A	A		
A-3			
Fonc.	Indetermine		
	Indetermine		
Chrono.	Classique_terminal		
	jimba		
Cer.	<input type="checkbox"/> Lith.	<input type="checkbox"/> Org.	<input type="checkbox"/>

Cette sépulture était située dans l'angle entre l'escalier 1 et le mur 3 de la structure A-3. Elle se trouvait probablement sous l'escalier 2, mais il est impossible de dire s'il s'agit d'une intrusion. L'individu était une femme âgée de plus de 60 ans. Elle reposait en décubitus latéral gauche selon un axe sud-nord, membres fléchis (Ledyard Smith 1972 : 254).

LISTES INCOMPLÈTES SI NMI,
MOBIILIER CÉRAMIQUE, LITHIQUE
ET ORGANIQUE > 3. LE CAS ÉCHÉANT,
CONSULTER LA BASE DE DONNÉES.

INDIV.

- ADULTE_AGE

F

DECUBITUS_LAT_G

S-N

Céram.

Lith.

Org.

N° SEP	ALS	NMI	1	
69	A			<p>Cette sépulture relativement tardive se trouvait dans l'éboulis du mur 2 de la structure A-3. Elle abritait les restes d'un individu âgé de 5 à 9 ans, reposant sur le côté droit, membres fléchis, selon un axe est-ouest (Ledyard Smith 1972 : 254).</p>
A-3				
Chrono.	Jimba			
Fonc.	Residentiel_indeter			
	Post-abandon			
	Postclassique			
Cer.	<input type="checkbox"/> 2	<input type="checkbox"/> Lith.	<input type="checkbox"/> Org.	

LISTES INCOMPLÈTES SI NMI,
MOBILIER CÉRAMIQUE, LITHIQUE
ET ORGANIQUE > 3. LE CAS ÉCHÉANT,
CONSULTER LA BASE DE DONNÉES.

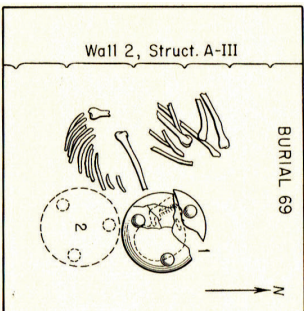

Wall 2, Struct. A-III

BURIAL 69

INDIV.

- ENFANT_5-9 INDEF DECUBITUS_LAT_D E-O

Céram.

Bol_TRIPODE
Bol

Lith.

Org.

Cette sépulture se situait dans la cour, à proximité du mur 2 ; l'individu reposait sur le sol de la place.

Il s'agissait d'un homme âgé de 25 à 29 ans. Il reposait en décubitus dorsal selon un axe nord-sud, membres fléchis à l'exception du supérieur droit étendu le long du corps (Ledyard Smith 1972 : 254).

N° SEP	ALS	NMI	1	
70	A			<p>Cette sépulture se situait dans la cour, à proximité du mur 2 ; l'individu reposait sur le sol de la place. Il s'agissait d'un homme âgé de 25 à 29 ans. Il reposait en décubitus dorsal selon un axe nord-sud, membres fléchis à l'exception du supérieur droit étendu le long du corps (Ledyard Smith 1972 : 254).</p>
A-3				
Chrono.	Jimba			
Fonc.	Residentiel_indeter			
	Post-abandon			
	Postclassique			
Cer.	<input type="checkbox"/> Lith.	<input type="checkbox"/> Org.		

LISTES INCOMPLÈTES SI NMI,
MOBILIER CÉRAMIQUE, LITHIQUE
ET ORGANIQUE > 3. LE CAS ÉCHÉANT,
CONSULTER LA BASE DE DONNÉES.

INDIV. - ADULTE_JEUNE M DECUBITUS_DOR N-S

Céram.

Lith.

Org.

Chrono.	Fonc.	Loc.	N° SEP	ALS	NMI 2
		A	71		
		A-3			
	Residencial_indeter				
	Post-abandon				
	jimba				
	Postclassique				
Cer.	<input type="checkbox"/>	Lith.	<input type="checkbox"/>	Org.	<input type="checkbox"/>

Cette sépulture se situait sur la première marche de l'escalier 1. Elle abritait deux individus.

L'individu A était un immature d'âge indéterminé, reposant en décubitus dorsal membres fléchis, selon un axe est-ouest.

L'individu B était un jeune homme adulte reposant selon un axe nord-sud en décubitus dorsal. Tous les membres étaient fléchis à l'exception du membre supérieur droit; étendu (Ledyard Smith 1972 : 254).

Signalons ici l'association d'un jeune enfant avec un homme, qui doit nous rappeler combien l'association femme-enfant n'est pas automatique. Relevons également le bras droit étendu, position rencontrée dans la sépulture 70.

Chrono.	Fonc.	Loc.	N° SEP	ALS	NMI 1
		A	74		
		A			
		A-3			
	Ceremoniel				
	Indetermine				
	jimba				
	Classique_terminal				
Cer.	<input type="checkbox"/>	Lith.	<input type="checkbox"/>	Org.	<input type="checkbox"/>

INDIV.

A IMMATURE_IND	IndETE DECUBITUS_DOR
B ADULTE_JEUNE	M DECUBITUS_DOR

Céram.

Lith.

Org.

Cette sépulture se situait entre les murs 2 et 5 de la structure A-3, 40cm au-dessus du sol de la place. Elle est probablement postérieure aux constructions environnantes.

L'individu était un homme adulte d'âge moyen, déposé en décubitus latéral gauche membres fléchis, selon un axe est-ouest (Ledyard Smith 1972 : 255). Il est possible que cette orientation soit influencée par les murs environnants.

Chrono.	Fonc.	Loc.	N° SEP	ALS	NMI 1
		A	74		
		A			
		A-3			
	Ceremoniel				
	Indetermine				
	jimba				
	Classique_terminal				
Cer.	<input type="checkbox"/>	Lith.	<input type="checkbox"/>	Org.	<input type="checkbox"/>

LISTES INCOMPLETES SI NMI,
MOBILIER CERAMIQUE, LITHIQUE
ET ORGANIQUE > 3. LE CAS ÉCHÉANT,
CONSULTER LA BASE DE DONNÉES.

INDIV.

- ADULTE_MOYEN	M DECUBITUS_LAT_G
-----------------------	--------------------------

Céram.

Lith.

Org.

N° SEP	ALS	NMI	1	Texte
75	A			<p>Cette sépulture se situait à proximité du mur 2 de la structure A-3 et a été enregistrée comme intrusive.</p> <p>Elle abritait les restes d'un homme adulte d'âge moyen, déposé en décubitus latéral droit membres fléchis, selon un axe nord-sud (Ledyard Smith 1972 : 255).</p>
A-3				
Chrono.	Fonc.	Loc.	Classique_terminal	
			Jimba	
			Ceremoniel	
			Post-abandon	
			Classique_terminal	
Cer.	<input type="checkbox"/>	Lith.	<input type="checkbox"/>	Org.

LISTES INCOMPLETES SI NMI,
MOBIILIER CÉRAMIQUE, LITHIQUE
ET ORGANIQUE > 3. LE CAS ÉCHÉANT,
CONSULTER LA BASE DE DONNÉES.

INDIV.

- ADULTE_MOYEN M DECUBITUS_LAT_D N-S

Céram.

Lith.

Org.

N° SEP	ALS	NMI	1	Texte
76	A			<p>Cette sépulture se situait entre les deux escaliers de la structure A-3, dans l'axe de ces derniers. Postérieure à l'abandon de la structure, elle avait été creusée dans le niveau d'éboulis issu de la ruine progressive de la façade.</p> <p>L'individu était une femme adulte d'âge moyen déposée en décubitus dorsal, membres supérieurs fléchis, selon un axe est-ouest. La moitié inférieure du squelette était absente, mais il ne nous est pas possible de déterminer si cette absence est due à une conservation différentielle ou à un prélèvement (Ledyard Smith 1972 : 255).</p>
A-3				
Chrono.	Fonc.	Loc.	Classique_terminal	
			Jimba	
			Ceremoniel	
			Post-abandon	
			Classique_terminal	
Cer.	<input type="checkbox"/>	Lith.	<input type="checkbox"/>	Org.

LISTES INCOMPLETES SI NMI,
MOBIILIER CÉRAMIQUE, LITHIQUE
ET ORGANIQUE > 3. LE CAS ÉCHÉANT,
CONSULTER LA BASE DE DONNÉES.

INDIV.

- ADULTE_MOYEN F DECUBITUS_DOR E-O

Céram.

Lith.

Org.

N° SEP	ALS	NMI	1	
77				<p>Cette sépulture se situait à proximité du mur 1 de la structure A-3. Aucune intrusion n'est signalée.</p> <p>La fosse abritait un sujet immature âgé de 1 à 4 ans, reposant en décubitus latéral droit, membres inférieurs fléchis et membres supérieurs partiellement ramenés face au tronc (Ledyard Smith 1972 : 255).</p>
A				
A-3				
Fonc.	Ceremoniel			
	Indetermine			
Chrono.	Jimba			
	Classique_terminal			
Cer.	<input type="checkbox"/> Lith.	<input type="checkbox"/> Org.	<input type="checkbox"/>	

LISTES INCOMPLETES SI NMI,
MOBIILIER CÉRAMIQUE, LITHIQUE
ET ORGANIQUE > 3. LE CAS ÉCHÉANT,
CONSULTER LA BASE DE DONNÉES.

INDIV.

- ENFANT_1-4 INDEFTE DECUBITUS_LAT_D E-O

Céram.

Lith.

Org.

N° SEP	ALS	NMI	1	
81				<p>Ce dépôt se situait face à la structure A-3, à proximité immédiate de la sépulture ALS 77.</p> <p>Seuls quelques fragments de mandibule, maxillaire et 5 dents ont été mis au jour (Ledyard Smith 1972 : 256). Ces restes sont insuffisants pour caractériser un dépôt à vocation funéraire.</p>
A				
A-3				
Fonc.	Ceremoniel			
	Indetermine			
Chrono.	Jimba			
	Classique_terminal			
Cer.	<input type="checkbox"/> Lith.	<input type="checkbox"/> Org.	<input type="checkbox"/>	

LISTES INCOMPLETES SI NMI,
MOBIILIER CÉRAMIQUE, LITHIQUE
ET ORGANIQUE > 3. LE CAS ÉCHÉANT,
CONSULTER LA BASE DE DONNÉES.

INDIV.

- ADULTE INDEFTE INDEFERMINÉ Non_AP

Céram.

Lith.

Org.

N° SEP	ALS	NMI	1	Description
83	ALS	NMI	1	<p>Cette sépulture se situait à proximité de la sépulture ALS 77. Il s'agit clairement d'une intrusion.</p> <p>L'individu était un homme adulte, reposant en décubitus dorsal selon un axe est-ouest. Les membres supérieurs étaient étendus, les membres inférieurs fléchis (Ledyard Smith 1972 : 256).</p>
A	A			
A-3	A-3			
Chrono. Jimba Fonc. Ceremoniel Post-abandon				
Chrono. Classique_terminal Cer. <input type="checkbox"/> Lith. <input type="checkbox"/> Org. <input type="checkbox"/>				
<p><small>LISTES INCOMPLETES SI NMI, MOBIILIER CÉRAMIQUE, LITHIQUE ET ORGANIQUE > 3. LE CAS ÉCHÉANT, CONSULTER LA BASE DE DONNÉES.</small></p>				

INDIV. - ADULTE M Decubitus_dor E-O Céram. Lith. Org.

N° SEP	ALS	NMI	1	Description
84	ALS	NMI	1	<p>Cette sépulture se situait près de l'un des escaliers de la structure A-3. Il s'agit d'une intrusion.</p> <p>L'individu était un immature âgé de 10 à 14 ans, reposant en décubitus dorsal membres fléchis, selon un axe est-ouest.</p>
A	A			
A-3	A-3			
Chrono. Jimba Fonc. Ceremoniel Post-abandon				
Chrono. Classique_terminal Cer. <input type="checkbox"/> Lith. <input type="checkbox"/> Org. <input type="checkbox"/>				
<p><small>LISTES INCOMPLETES SI NMI, MOBIILIER CÉRAMIQUE, LITHIQUE ET ORGANIQUE > 3. LE CAS ÉCHÉANT, CONSULTER LA BASE DE DONNÉES.</small></p>				

INDIV. - ADO_10-14 Inerte Decubitus_dor E-O Céram. Lith. Org.

Chrono.	Fonc.	Loc.	N° SEP
			ALS NMI 1
		A	86
		A-3	
	Ceremoniel		
	Indetermine		
	Jimba		
	Classique_terminal		
Cer.	<input type="checkbox"/> Lith.	<input type="checkbox"/> Org.	

LISTES INCOMPLETES SI NMI,
MOBILIER CERAMIQUE, LITHIQUE
ET ORGANIQUE > 3. LE CAS ECHÉANT,
CONSULTER LA BASE DE DONNÉES.

Cette sépulture se situait à proximité de la structure A-3. L'individu reposait selon les fouilleurs sur "ce qui pourrait être le sol d'une terrasse".
Elle abritait les restes d'un homme adulte d'âge moyen, reposant en décubitus latéral gauche selon un axe est-ouest. Les membres supérieurs étaient à demi fléchis et enveloppaient les membres inférieurs ramenés contre le tronc.

INDIV. - ADULTE_MOYEN **M** Decubitus_LAT_G **E-O**

Céram.

Lith.

Org.

Chrono.	Fonc.	Loc.	N° SEP
			ALS NMI 1
		A	88
		A-3	
	Ceremoniel		
	Occupation		
	Boca_anc		
	Classique_recent		
Cer.	<input type="checkbox"/> Lith.	<input type="checkbox"/> Org.	<input type="checkbox"/> 3

LISTES INCOMPLETES SI NMI,
MOBILIER CERAMIQUE, LITHIQUE
ET ORGANIQUE > 3. LE CAS ECHÉANT,
CONSULTER LA BASE DE DONNÉES.

Cette sépulture exceptionnelle se situait dans l'axe de l'escalier 4 de la structure A-3. Il s'agit d'une intrusion au travers du sol, atteignant 2m50 de profondeur.

L'individu était un homme adulte d'âge moyen, reposant en décubitus dorsal selon un axe est-ouest. Les membres supérieurs étaient croisés sur la poitrine, les membres inférieurs étendus (Ledyard Smith 1972 : 257).

La situation de cette tombe, tout comme l'exceptionnelle quantité de mobilier et la position de l'individu, indiquent un personnage probablement important. La proximité d'une cache et d'un dépôt de céramique immédiatement au sud (cf. relevé) renforce cette impression. Enfin, l'alignement du corps correspond à celui de l'escalier, vers laquelle la tête était orientée.

Notons par ailleurs la volonté plus que manifeste de recouvrir entièrement l'individu de céramiques. Ce "drap" de formes ouvertes et larges, les plus appropriées pour couvrir efficacement un corps, fait écho - inverse - au "lit" de céramiques que l'on rencontre dans la sépulture 5 de Balamku (Pereira et Michelet 2004).

Nous ignorons s'il s'agit d'une volonté de dissimulation, de protection, ou un cas plus isolé. Il ne fait cependant aucun doute que nous sommes en présence d'une sépulture d'élite, qui manifeste peut-être également une volonté de mise en scène de l'individu.

INDIV. - ADULTE_MOYEN **M** Decubitus_DOR **E-O**

Céram.

Lith.

Org.

Plat **Spondyle** **COQUILLAGE**
Assiette **BOUCLES_OREILLE** **COQUILLAGE**
Assiette **AGUILLE** **Os_ANIMAL**

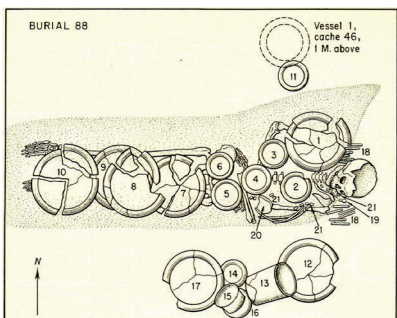

Chrono.	Fonc.	Loc.	N° SEP
		A-3	ALS 89
			NMI 1
			A
			A-3
			Classique_recent
			Boca_anc
			Occupation
			Ceremoniel

Cer. 1 Lith. Org.

LISTES INCOMPLETES SI NMI,
MOBILIER CERAMIQUE, LITHIQUE
ET ORGANIQUE > 3. LE CAS ECHÉANT,
CONSULTER LA BASE DE DONNÉES.

Cette sépulture se situait à quelques mètres au sud de la 88. Elle est également intrusive. L'individu était un homme adulte, âgé de 20 à 24 ans selon le rapport. Il reposait en décubitus latéral gauche selon un axe est-ouest. Les membres inférieurs étaient fléchis perpendiculairement au corps, les membres supérieurs ramenés contre le tronc. Le crâne était absent (Ledyard Smith 1972 : 258).

Ce dépôt est intéressant à analyser conjointement avec la sépulture ALS 88. En effet, les deux dépôts datent de la phase Boca ancienne, laquelle dure moins d'un siècle. Les deux individus sont donc morts dans un laps de temps relativement court : il est probable que l'une des sépultures soit antérieure à l'autre. Quel que soit l'ordre des dépôts, la différence de position et d'aménagement au sein d'une même période montre clairement que le rituel funéraire est codifié en fonction du statut de chaque individu. Si 89 était assez important pour mériter une inhumation en un lieu prestigieux, il ne l'était pas assez pour occuper un lieu de prestige et se voir attribuer un mobilier exceptionnel.

Il faut sans doute voir dans ces différences de traitement des différences statutaires.

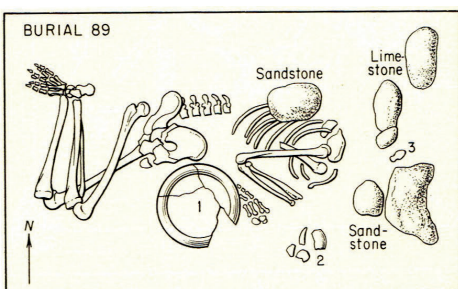

INDIV. -

ADULTE_JEUNE

M

DECUBITUS_LAT_G

E-O

Céram.

ASSIETTE_TRIPODE

Lith.

Org.

Cette sépulture se situait près de la plateforme D, une construction tardive sur la structure A-3. L'individu était un jeune adulte de sexe masculin. Il reposait en décubitus latéral droit, membres étroitement fléchis, selon un axe sud-nord (Ledyard Smith 1972 : 258).

Chrono.	Fonc.	Loc.	N° SEP
		A	ALS 90
			NMI 1
			A
			A-3
			Ceremoniel
			Indeterminé
			Jimba
			Classique_terminal
			Cer. <input type="checkbox"/> Lith. <input type="checkbox"/> Org. <input type="checkbox"/>

LISTES INCOMPLETES SI NMI,
MOBILIER CERAMIQUE, LITHIQUE
ET ORGANIQUE > 3. LE CAS ECHÉANT,
CONSULTER LA BASE DE DONNÉES.

INDIV. -

ADULTE_JEUNE

M

DECUBITUS_LAT_D

S-N

Céram.

Lith.

Org.

N° SEP	ALS	NMI	1
91	A	A-3	
<p>Cette sépulture était intrusive et se situait dans la structure A-3. Elle reposait sur deux épaissees couches de terre présentant une intense exposition au feu.</p> <p>Il ne subsistait de l'individu que les os coxaux et les membres inférieurs étroitement fléchis, dont la position suggère une orientation nord-sud. Le sexe n'a pu être déterminé (Ledyard Smith 1972 : 258).</p>			
Chrono.	Fonc.	Loc.	
Classique_recent	Post-abandon	Ceremoniel	
	Boca_anc		

Cer. Lith. Org.

LISTES INCOMPLETES SI NMI,
MOBILIER CÉRAMIQUE, LITHIQUE
ET ORGANIQUE > 3. LE CAS ÉCHÉANT,
CONSULTER LA BASE DE DONNÉES.

INDIV.

- ADULTE INDEF INDEFINIE N-S

Céram.

Lith.

Org.

N° SEP	ALS	NMI	1
92	A	A-3	
<p>Cette sépulture se situait à quelque distance de la façade sud de la structure A-3.</p> <p>L'individu était un homme d'âge avancé, reposant en décubitus dorsal étendu selon un axe est-ouest (Ledyard Smith 1972 : 258).</p> <p>Nous remarquerons la localisation de cette sépulture ainsi que la position de l'individu et le mobilier associé, qui tranchent avec la dimension relativement spatiate des sépultures de phase Jimba autour de la structure A-3.</p>			
Chrono.	Fonc.	Loc.	
Postclassique	Post-abandon	Ceremoniel	
	Jimba		

Cer. Lith. Org.

LISTES INCOMPLETES SI NMI,
MOBILIER CÉRAMIQUE, LITHIQUE
ET ORGANIQUE > 3. LE CAS ÉCHÉANT,
CONSULTER LA BASE DE DONNÉES.

INDIV.

- ADULTE_AGE M DECUBITUS_DOR E-O

Céram.

Bou_Tripode

Lith.

LAME

SICK

Org.

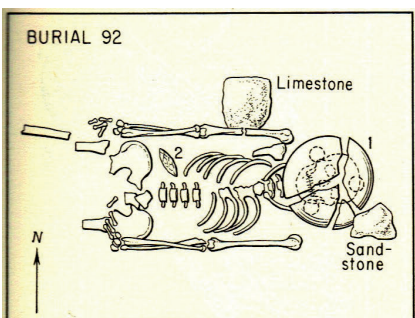

N° SEP	ALS	NMI	1	Texte
94	A			<p>Cette sépulture se situait près du mur 5 de la structure A-3.</p> <p>Elle abritait les restes d'un immature âgé de 1 à 4 ans déposé en flexion complète sur le côté droit (Ledyard Smith 1972 : 258).</p>
A-3				
<p>Chrono. Jimba</p> <p>Fonc. Ceremoniel</p> <p>Post-abandon</p> <p>Classique_terminal</p> <p>Cer. <input type="checkbox"/> Lith. <input type="checkbox"/> Org. <input type="checkbox"/></p> <p><small>LISTES INCOMPLETES SI NMI, MOBIER CERAMIQUE, LITHIQUE ET ORGANIQUE > 3. LE CAS ÉCHÉANT, CONSULTER LA BASE DE DONNÉES.</small></p>				
<p>INDIV. - ENFANT_1-4 INDEFI DECURTUS_LAT_D EO</p> <p>Céram.</p> <p>Lith.</p> <p>Org.</p>				

N° SEP	ALS	NMI	1	Texte
95	A			<p>Ce dépôt se situait près du mur 5 de la structure A-3.</p> <p>Il se résuimait à quelques fragments de crâne, une mandibule et quelques phalanges. Bien que le rapport indique que ces ossements appartiennent à un individu de sexe féminin -Ledyard Smith 1972 : 258 - 259), nous préférons l'enregistrer comme indéterminé. Ils semble improbable de déterminer le sexe d'un sujet à partir des éléments susmentionnés.</p>
A-3				
<p>Chrono. Jimba</p> <p>Fonc. Ceremoniel</p> <p>Post-abandon</p> <p>Classique_terminal</p> <p>Cer. <input type="checkbox"/> Lith. <input type="checkbox"/> Org. <input type="checkbox"/></p> <p><small>LISTES INCOMPLETES SI NMI, MOBIER CERAMIQUE, LITHIQUE ET ORGANIQUE > 3. LE CAS ÉCHÉANT, CONSULTER LA BASE DE DONNÉES.</small></p>				
<p>INDIV. - ADULTE_JEUNE INDEFI INDEFINIME Non_ap</p> <p>Céram.</p> <p>Lith.</p> <p>Org.</p>				

Chrono.	Fonc.	Loc.	N° SEP
	Ceremoniel	A-3	96
	Transition	A	
	Paston_rec		
	Classique_recent		

Cette sépulture se situait près du sommet de la structure A-3, dans la face sud de l'avant-dernier degré du soubassement pyramidal. Elle perforait le sol de stuc.

L'individu était une jeune femme adulte, âgée de 25 à 29 ans selon le rapport. Elle reposait en décubitus dorsal, membres inférieurs étendus, membres supérieurs semi-fléchis avec les mains croisées à hauteur des côtes flottantes. Les dents présentaient des incrustations de jadéite et étaient taillées en "Ik". Le crâne présentait une déformation tabulaire oblique (Ledyard Smith 1972 : 259).

La situation de cette tombe est très prestigieuse. Elle a été installée à la même période que la sépulture 128 à laquelle elle fait directement écho, tant par la position et le sexe de l'individu que la localisation de la fosse dans l'espace. Il est très possible que nous soyons en présence d'une mise en scène funéraire élaborée, dans laquelle la sépulture 96 est une réminiscence de la 128. Cette dernière est une tombe d'ampleur royale dont la dimension excède largement celle de la 98 ; l'idée qui les relie n'en demeure pas moins manifeste. Il est par ailleurs incontestable que la jeune occupante de la tombe 98 appartenait à l'élite du site, et il semble raisonnable d'évoquer un lien de parenté possible entre les deux individus - peut-être une mère et sa fille, comme les âges individuels et la chronologie des dépôts l'autorisent. Leur mise en place est probablement contemporaine selon les fouilles.

L'un des récipients contenus dans la sépulture portait une date : 9.16.3.0.0, au cours de l'an 754 apr. J.-C (Adams 1971 in Ledyard Smith 1972 : 259). Notons que la sépulture perforait le sol d'une des plateformes mais qu'aucune réflexion n'a ensuite eu lieu : le remblai débordait de la fosse, qui a été engloutie lors des travaux subséquents. Il s'agit donc sans conteste d'une sépulture de transition.

LISTES INCOMPLÈTES SI NMI,
MOBIILIER CÉRAMIQUE, LITHIQUE
ET ORGANIQUE > 3. LE CAS ÉCHÉANT,
CONSULTER LA BASE DE DONNÉES.

INDIV.

- ADULTE_JEUNE

F

DECUBITUS_DOR

E-O

Céram.

VASE_CYLINDRIQUE

BOL

ASSIETTE_TRIPODE

Lith.

PERLE

LAME

JADRITE

SILIX

Org.

SEP N° 98

Cette sépulture se trouvait au sommet de la structure A-3 au nord-ouest de l'autel 5. Sa mise en place est donc antérieure à l'extension de la structure A-3 vers le sud.

L'individu était un jeune adulte de sexe masculin, reposant en décubitus dorsal étendu selon un axe sud-nord (Ledyard Smith 1972 : 259).

La situation de la tombe dans un espace de prestige suggère un statut idoine, malgré la relative modestie de l'aménagement.

Fonc. Ceremoniel
Indetermine
Veremos

Chrono. Classique_ancien

Cer. 1 Lith. 1 Org. 1

LISTES INCOMPLÈTES SI NMI,
MOBIILIER CÉRAMIQUE, LITHIQUE
ET ORGANIQUE > 3. LE CAS ÉCHÉANT,
CONSULTER LA BASE DE DONNÉES.

INDIV.

- ADULTE_JEUNE

M

DECUBITUS_DOR

S-N

Céram.

BOL

Lith.

ADORNIO

JADRITE

Org.

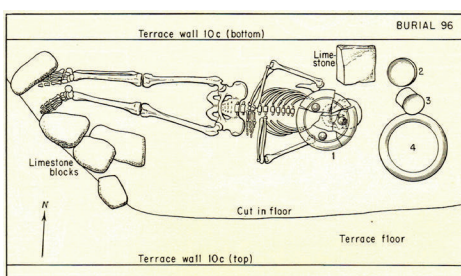

Chrono.	Fonc.	Loc.	N° SEP	ALS	NMI	1
		A	128			
		A-3				
	Transition					
	Ceremoniel					
	Paston_rec					
	Classique_recent					

Cette sépulture exceptionnelle fonctionnait sans doute en tandem avec ALS 96. Elle se situait sous le 6e degré de la façade sud de la structure A-3, et est contemporaine de la construction. Il s'agissait d'une chambre funéraire rectangulaire de 3m50 x 1m50 x 1m, maçonnée, fermée par des poutres soutenant des traverses de bois dont des restes ont été trouvés dans la tombe. Les poutres ont laissé des trous de poteau dans les parois, lesquels contenaient des restes de bois conservé.

L'individu était une femme adulte âgée de 40 à 44 ans selon le rapport. Elle reposait en décubitus dorsal selon un axe est-ouest, membres inférieurs étendus et bras croisés sur le torse. Une vaste céramique ornée de glyphes couvrait le crâne et un spondyle avait été placé sur la bouche (pratique également observée dans la sépulture ALS 99). Des fragments de vannerie montrent que le corps avait été déposé sur une natte (Ledyard Smith 1972 : 266-267). Le crâne présentait une déformation tabulaire oblique et de petites quantités de charbon ont été relevées près des pieds et de la tête. Le rapport mentionne également une substance rouge portant les empreintes d'un tissu en négatif, trouvée entre le crâne et la céramique qui le couvrait. Il pourrait s'agir d'un linge qui enveloppait la tête.

Il ne fait aucun doute que cette sépulture est celle d'une femme d'un rang exceptionnellement élevé, voire royal. L'association plus que probable de cette tombe avec la sépulture 96 ajoute une dimension à cette découverte : la probable recherche d'une mise en scène lors du dépôt des individus, bien visible sur la photographie des fouilles (Ledyard Smith 1972 : 219). Qui plus est, ce fait soulève la question de la relation entre ces deux femmes : mère-fille ? Soeurs ? Aucun lien ? Seules des études ADN pourraient témoigner d'un éventuel lien de parenté biologique entre ces personnes. La contemporanéité des dépôts ne laisse pas de doute, ce qui ajoute encore à la complexité des pratiques et croyances impliquées dans la mort de ces individus.

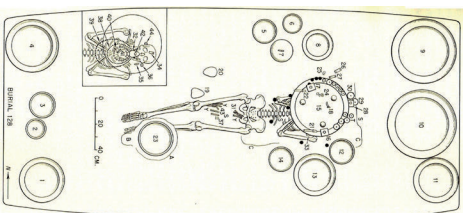

LISTES INCOMPLÈTES SI NMI,
MOBILIER CÉRAMIQUE, LITHIQUE
ET ORGANIQUE > 3. LE CAS ÉCHÉANT,
CONSULTER LA BASE DE DONNÉES.

Cer. 28 Lith. 6 Org. 10

INDIV.

- ADULTE_MOYEN

F

Decurritus_door

E-O

Céram.

ASSETTE_TRIPODE

VASE_CYLINDRIQUE

Bol

Lith.

PERLE

BOUCLE_ORI

PERLE

JADRITE

JADRITE

JADRITE

Org.

SPONDYLE

NACRE

NACRE

COQUILLAGE

COQUILLAGE

COQUILLAGE

Chrono.	Fonc.	Loc.	N° SEP	ALS	NMI	1
		A	11			
		A-XXVI				
	Public					
	Opportuniste					
	Boca_rec					
	Classique_recent					

Cer. Lith. Org.

LISTES INCOMPLÈTES SI NMI,
MOBILIER CÉRAMIQUE, LITHIQUE
ET ORGANIQUE > 3. LE CAS ÉCHÉANT,
CONSULTER LA BASE DE DONNÉES.

Ce cas est très particulier de par tous ses aspects.

La structure A-XXVI est une dépression profonde d'environ 1m50 dans la place sud (South Plaza) d'Altar de Sacrificios. La sépulture 11 se situait au fond, sous une couche d'argile manifestement exposée au feu (Ledyard Smith 1972 : 245). Les fouilleurs supposent que cette dépression servait à l'origine de carrière (idem : 68).

Les ossements d'une jeune femme adulte et d'un immature âgé de un à quatre ans ont été mis au jour sous la couche d'argile brûlée, mais le dépôt était considérablement perturbé.

Il nous semble impossible de définir ce dépôt comme funéraire dans la mesure où l'intention qui l'a motivé n'est pas explicite. La localisation de cette dépression en plein cœur du Groupe A ne laisse pas de surprendre ; sa fonction première n'était certainement pas funéraire. L'exposition au feu serait un cas particulièrement intéressant s'il était possible d'en démontrer le lien avec le dépôt mortuaire. Nous ne pouvons hélas qu'en évoquer la possibilité.

INDIV.

A ADULTE_JEUNE

F

INDETERMINE

Non_AP

B ENFANT_1-4

INDETE

INDETERMINE

Non_AP

Céram.

Lith.

Org.

N° SEP	ALS	NMI	2	Lith.	Org.
1					
<p>La description de cette sépulture ne permet ni de la replacer dans un contexte précis, ni d'en tirer des conclusions particulières. Il s'agit apparemment d'une simple fosse contenant un individu adulte et un immature d'environ 3 ans. L'adulte reposait à plat dos selon un axe sud-nord ; la position des membres n'est pas décrite (Ledyard Smith 1972 : 243).</p>					
Loc.	A				
M39					
Fonc.	Indetermine				
	Indetermine				
	Paslon_anc				
Chrono.	Classique_recent				
Cer.	2	Lith.	Org.		

LISTES INCOMPLETES SI NMI,
MOBIlier CERAMIQUE, LITHIQUE
ET ORGANIQUE > 3. LE CAS ÉCHÉANT,
CONSULTER LA BASE DE DONNÉES.

INDIV.

A ADULTE
B ENFANT_1-4

INDIV. ADULTE INDIV. ENFANT_1-4

Céram.

ASSETTE
ASSIETTE_TRIPODE

Lith.

Org.

N° SEP	ALS	NMI	1	Lith.	Org.
53					
B	<p>Cette sépulture se situait dans une fosse au pied de l'escalier 1 de la structure B-1. Sa situation, entourée de dépôts céramiques, suggère plutôt un rôle dédicatoire que proprement sépulcral.</p>				
B-1	<p>Le sujet était une femme adulte, déposée en décubitus dorsal selon un axe nord-sud. Les membres supérieurs étaient étendus le long du corps, les membres inférieurs fléchis et croisés comme en tailleur (Ledyard Smith 1972 : 251).</p>				
Loc.	B-1				
Fonc.	Ceremoniel				
	Indetermine				
	Plancha_anc				
Chrono.	Preclassique_recent				
Cer.	Lith.	Org.			

LISTES INCOMPLETES SI NMI,
MOBIlier CERAMIQUE, LITHIQUE
ET ORGANIQUE > 3. LE CAS ÉCHÉANT,
CONSULTER LA BASE DE DONNÉES.

INDIV.

- ADULTE
F DECUBITUS_DOR

INDIV. ADULTE INDIV. DECUBITUS_DOR

Céram.

Lith.

Org.

Chrono.	Fonc.	Loc.	N° SEP	ALS	NMI
			65	ALS	NMI 1
		B-1		B	
	Ceremoniel				
	Transition				
	Plancha_anc				
	Preclassique_ancien				
Cer.	1	Lith.		Org.	

LISTES INCOMPLETES SI NMI,
MOBIILIER CERAMIQUE, LITHIQUE
ET ORGANIQUE > 3. LE CAS ECHÉANT,
CONSULTER LA BASE DE DONNÉES.

INDIV.

- ADULTE_JEUNE M VERTICAL E Bol

Céram.

Lith.

Org.

Cette sépulture se situait directement sous la phase E de la structure B-1. Elle a probablement été installée au cours de la construction, comme le montre le relevé indiquant que la fosse perforait le sol 13.

L'individu était un jeune homme adulte âgé de 20 à 24 ans. Il reposait en position assise face à l'est, membres inférieurs ramenés contre le tronc, membres supérieurs semi-fléchis avec les mains posées à hauteur des pieds (Ledyard Smith 1972 : 253).

Cette sépulture est assez ancienne (fin du Préclassique / début du Classique). Elle représente un cas éditant de sépulture de transition, avec toutefois la question irrésolue du statut de l'individu. Ce jeune homme était-il un élément central de sa communauté, ou bien s'agit-il d'une inhumation plus opportuniste ? La question mérite d'être débattue.

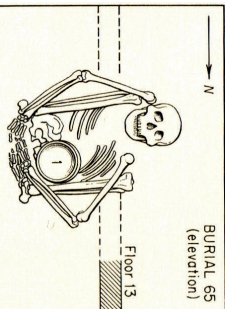

Chrono.	Fonc.	Loc.	N° SEP	ALS	NMI
			127	ALS	NMI 3
		B-1		B	
	Ceremoniel				
	Occupation				
	San_Felix_rec				
	Preclassique_moyen				
Cer.	4	Lith.		1	Org.

LISTES INCOMPLETES SI NMI,
MOBIILIER CERAMIQUE, LITHIQUE
ET ORGANIQUE > 3. LE CAS ECHÉANT,
CONSULTER LA BASE DE DONNÉES.

INDIV.

- ADULTE_JEUNE M VERTICAL E Bol

Céram.

Lith.

Org.

Cette sépulture se situait sous l'étape G de la structure B-1, la plus ancienne. Celle-ci comprend deux sols 11 et 12 : la sépulture 127 perforait le sol 11 et était scellée par le 12. Ces numéros entrent en contradiction avec le relevé de coupe, qui indique que la sépulture perforait le sol 11 et était scellée par le 10. Attendu qu'il n'y a pas de modification majeure de l'architecture au-delà du nouveau sol, nous enregistrerons cette tombe comme d'occupation, bien que la transition puisse être débattue.

Elle abritait trois sujets en bas âge. L'individu A, âgé de 1 à 5 ans, reposait en décubitus dorsal membres inférieurs étendus et membres supérieurs croisés sur la poitrine, selon un axe sud-ouest nord-est.

L'individu B était âgé de 7 mois à un an et reposait dans une position identique. Un grand bol était retourné sur le squelette.

La position de l'individu C, âgé de 0 à 1 an, n'a pu être déterminée. Il est pourtant représenté sur le relevé. Notons que cet individu était couvert par un bol retourné.

Le rapport signale que les dents de tous les individus étaient "tachées de vert". Nous ne saurions déterminer la raison de ce phénomène en l'absence de plus de précisions (Ledyard Smith 1972 : 266).

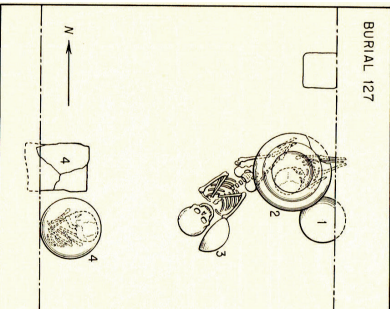

INDIV.

A ENFANT_1-4 INDEFTE DECUBITUS_DOR SO-NE

B ENFANT_1mois_1a INDEFTE DECUBITUS_DOR SO-NE

C ENFANT_1mois_1a INDEFTE INDEFTEMINÉ INDEFTEMINÉ

Céram.

Bol Bol Bol

Lith.

Nucleus Silex

Org.

LISTES INCOMPLETES SI NMI,
MOBIILIER CERAMIQUE, LITHIQUE
ET ORGANIQUE > 3. LE CAS ECHÉANT,
CONSULTER LA BASE DE DONNÉES.

Chrono.	Fonc.	Loc.	N° SEP	ALS	NMI
		B	101		1
	Ceremoniel	B-2			
	Fondation				
	Salinas				
	Preclassique_recent				
<p style="font-size: small;">Cer. <input type="checkbox"/> 1 Lith. <input type="checkbox"/> Org. <input type="checkbox"/></p> <p style="font-size: x-small;">LISTES INCOMPLETES SI NMI, MOBIILIER CERAMIQUE, LITHIQUE ET ORGANIQUE > 3. LE CAS ECHÉANT, CONSULTER LA BASE DE DONNÉES.</p>					

Ce dépôt assez ancien (Préclassique récent) se situait face à la structure B-2, dans une petite fosse circulaire. Il s'agissait d'un récipient céramique contenant les fragments d'un crâne et quelques dents déciduales, appartenant à un immature âgé de 0 à 4 ans (Ledyard Smith 1972 : 260).
La situation et la composition du dépôt nous rendent enclin à l'enregistrer comme non funéraire. L'intention ne semble pas dirigée vers l'immature mais plutôt vers la structure B-2 : nous sommes plus probablement en présence d'un dépôt dédicatoire.

INDIV. - ENFANT_1-4 INDEFTE INDEFINIME Non_ap Bol Lith. Org.

Céram.

Chrono.	Fonc.	Loc.	N° SEP	ALS	NMI
		B	108		1
	Ceremoniel	B-2			
	Transition				
	Plancha_anc				
	Preclassique_recent				
<p style="font-size: small;">Cer. <input type="checkbox"/> Lith. <input type="checkbox"/> Org. <input type="checkbox"/></p> <p style="font-size: x-small;">LISTES INCOMPLETES SI NMI, MOBIILIER CERAMIQUE, LITHIQUE ET ORGANIQUE > 3. LE CAS ECHÉANT, CONSULTER LA BASE DE DONNÉES.</p>					

Cette sépulture se situait dans la structure B-2. Sa mise en place correspond aux travaux de construction de la phase C.
L'individu était un jeune adulte de sexe indéterminé. Il reposait en décubitus dorsal étendu, selon un axe nord-sud. Les os étaient très mal conservés et le crâne absent, mais le rapport indique que des traces de pigment rouge étaient visibles à leur surface (Ledyard Smith 1972 : 262).

INDIV. - ADULTE_JEUNE INDEFTE DECUBITUS_DOR N-S Céram. Lith. Org.

N° SEP	ALS	NMI	1
110	ALS	NMI	1
B	B		
B-2	B-2		
Ceremoniel			
Transition			
Plancha_anc			
Preclassique_recent			
Cer. <input type="checkbox"/> Lith. <input type="checkbox"/> Org. <input type="checkbox"/>			

Cette sépulture en très mauvais état de conservation se situait au sommet de la structure B-2, et a été installée au cours des travaux de l'étape B ou C.

Le sujet, de sexe non déterminé, reposait en décubitus dorsal selon un axe sud-nord. Les membres inférieurs étaient étendus. Le membre supérieur droit était en miettes et éparpillé, le gauche semi-fléchi avec la main à hauteur de l'abdomen (Ledyard Smith 1972 : 262).

INDIV. - ADULTE_MOYEN INDEF Decurritus_dor S-N

Céram.

Lith.

Org.

LISTES INCOMPLETES SI NMI,
MOBILIER CERAMIQUE, LITHIQUE
ET ORGANIQUE > 3. LE CAS ÉCHÉANT,
CONSULTER LA BASE DE DONNÉES.

N° SEP	ALS	NMI	1
119	ALS	NMI	1
B	B		
B-2	B-2		
Ceremoniel			
Transition			
Plancha_anc			
Preclassique_recent			
Cer. <input type="checkbox"/> Lith. <input type="checkbox"/> Org. <input type="checkbox"/>			

Cette sépulture est un cas relativement exceptionnel de par son aménagement et son mobilier. Elle se situait dans la structure B-2, scellée par le sol 4 de l'étape E. Elle a donc été mise en place au cours des travaux de construction de ladite étape. Il s'agissait d'une fosse de 1m50 x 58cm x 40cm, dont le fond était un lit de trois dalles de pierre taillée. Les bords nord et sud de la fosse étaient délimités par d'autres dalles placées de chant, mais les extrémités de la fosse n'étaient pas aménagées. Aucune couverture ne fermait cet espace.

L'individu était un homme adulte d'âge moyen. Il reposait en décubitus dorsal selon un axe ouest-est. Les membres supérieurs étaient semi-fléchis et croisés sur l'abdomen, les membres inférieurs hyperfléchis au niveau des genoux pour contraindre les talons à venir au contact des fesses.

Un grand vase recouvrait le crâne à la manière d'une cloche : la tête du défunt était comme enfilée à l'intérieur de la céramique qui la protégeait à la manière d'un étui (Ledyard Smith 1972 : 265).

INDIV. - ADULTE_MOYEN M Decurritus_dor O-E

Céram.

Lith.

Org.

LISTES INCOMPLETES SI NMI,
MOBILIER CERAMIQUE, LITHIQUE
ET ORGANIQUE > 3. LE CAS ÉCHÉANT,
CONSULTER LA BASE DE DONNÉES.

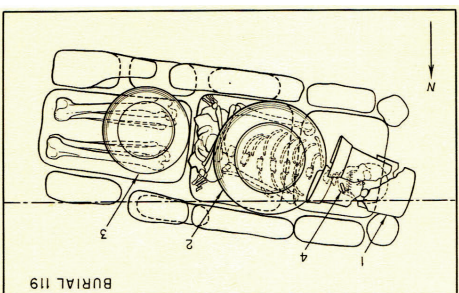

ALTAR DE SACRIFICIOS

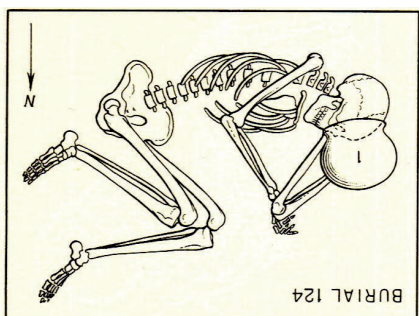

N° SEP	ALS	NMI	1
124			
B			
B-2			
Chrono.	San_Felix_anc		
Fonc.	Preclassique_moyen		
Loc.			
Cer.	1	Lith.	Org.

LISTES INCOMPLETES SI NMI,
MOBILIER CERAMIQUE, LITHIQUE
ET ORGANIQUE > 3. LE CAS ECHÉANT,
CONSULTER LA BASE DE DONNÉES.

INDIV. - ADULTE_JEUNE F Decubitus_LAT_G O-E

Céram. Jarre

Lith.

Org.

Cette sépulture est l'une des plus anciennes du site. Elle se trouvait associée à la phase de construction F de la structure B-2, sous trois couches de terre exposée au feu.

Le sujet, une jeune femme adulte âgée de 20 à 24 ans, reposait en décubitus latéral gauche selon un axe ouest-est. Les membres étaient semi-fléchis et un récipient céramique couvrait partiellement le crâne. Les os portaient des traces de pigment rouge à leur surface (Ledyard Smith 1972 : 265 - 266).

N° SEP	ALS	NMI	1
125			
B			
B-2			
Chrono.	San_Felix_rec		
Fonc.	Preclassique_moyen		
Loc.			
Cer.	1	Lith.	Org.

LISTES INCOMPLETES SI NMI,
MOBILIER CERAMIQUE, LITHIQUE
ET ORGANIQUE > 3. LE CAS ECHÉANT,
CONSULTER LA BASE DE DONNÉES.

INDIV. - ADULTE_JEUNE F Decubitus_LAT_G O-E

Céram. Jarre

Lith.

Org.

Ce dépôt, dont la nature sépulcrale est sujette à caution, se trouvait près de l'embouchure d'un puits de terre meuble et de remblai pratiqué dans la structure B-2.

Une jarre brisée recouvrait les fragments très mal conservés d'un crâne et de quelques os longs, appartenant à un immature âgé de 0 à 4 ans (Ledyard Smith 1972 : 266).

N° SEP	ALS	NMI	1
125			
B			
B-2			
Chrono.	San_Felix_rec		
Fonc.	Preclassique_moyen		
Loc.			
Cer.	1	Lith.	Org.

LISTES INCOMPLETES SI NMI,
MOBILIER CERAMIQUE, LITHIQUE
ET ORGANIQUE > 3. LE CAS ECHÉANT,
CONSULTER LA BASE DE DONNÉES.

INDIV. - ENFANT_1-4 INDEFI INDEFINIME Non_AP

Céram. Jarre

Lith.

Org.

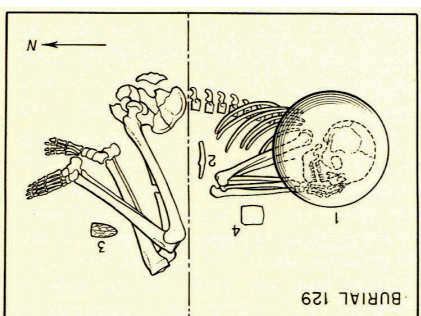

N° SEP **ALS** **NMI** **1**

129

Loc. **B**

B-2

Fonc. **Ceremoniel**

Indetermine

Chrono. **San_Felix_rec**

Preclassique_moyen

Cette sépulture se situait au pied de la structure B-2. Elle a semble-t-il été mise en place durant les travaux de construction ; du moins le rapport ne mentionne-t-il aucune trace d'intrusion. La stratigraphie est néanmoins peu claire.

L'individu, un jeune adulte (25 à 29 ans) de sexe masculin, reposait en décubitus latéral gauche selon un axe sud-nord. Les membres supérieurs étaient fléchis avec les mains face au visage, tandis que les membres inférieurs étaient semi-fléchis perpendiculairement à l'axe du corps. Le crâne présentait une déformation occipitale et était couvert d'un large bol (Ledyard Smith 1972 : 268).

Cer. 2 **Lith.** 1 **Org.** 1

LISTES INCOMPLÈTES SI NMI,
MOBILIER CÉRAMIQUE, LITHIQUE
ET ORGANIQUE > 3. LE CAS ÉCHÉANT,
CONSULTER LA BASE DE DONNÉES.

INDIV.

- **ADULTE_JEUNE** **M** **DECUBITUS_LAT_G** **S-N**

Céram.

TASSON
Bol

Lith.

LAME **INDETERMINE**

Org.

BOIS_DE_CERF **OS_ANIMAL**

N° SEP **ALS** **NMI** **1**

99

Loc. **B**

B-3

Fonc. **Ceremoniel**

Transition

Chrono. **Salinas**

Preclassique_recent

Cette sépulture, de par sa localisation et son mobilier, se range parmi l'élite. Elle se situait dans un puits creusé lors de l'édification de la phase B de la structure B-3. Sa mise en place est donc contemporaine de la transformation de l'édifice.

L'individu était un adulte de sexe masculin, reposant en décubitus dorsal étendu selon un axe est-ouest (Ledyard Smith 1972 : 259). Un spondyle avait été placé devant la bouche du défunt.

La sépulture perforait l'étape C, D, et reposait sur l'étape E. La proximité de la sépulture 105 et les nombreuses traces d'exposition au feu présentes autour et au-dessus des sépultures suggère une grande fréquentation et de nombreuses pratiques rituelles, dont on ne peut que spéculer la nature. Il semble également important de relever ici que la plupart des transformations de l'édifice B-3 sont liées à la présence de tombes manifestement prestigieuses.

Cer. **Lith.** 2 **Org.** 4

LISTES INCOMPLÈTES SI NMI,
MOBILIER CÉRAMIQUE, LITHIQUE
ET ORGANIQUE > 3. LE CAS ÉCHÉANT,
CONSULTER LA BASE DE DONNÉES.

INDIV.

- **ADULTE** **M** **DECUBITUS_DOR** **E-O**

Céram.

Lith.

PERLE **ECUAT** **JADRITE** **JADRITE**

Org.

DISQUE **COQUILLAGE**
PERLE **OS_IND**
SPONDYLE **COQUILLAGE**

ALS	NMI	N° SEP
105	1	
B		
B-3		

Cette sépulture appartenait à n'en pas douter à un individu de première importance pour sa communauté. Il s'agit d'une chambre située au fond d'un puits percé à travers les étapes anciennes de la structure B-3, au cours des travaux d'édification de la phase C. Il est possible que la mort de l'individu ait déclenché les travaux.

Celui-ci était un jeune adulte masculin, reposant en décubitus dorsal étendu, selon un axe est-ouest. Une perle de jaspée et un fragment de copal se trouvaient dans la bouche du sujet, dont la face supérieure des ossements étaient couverts d'un pigment rouge (Ledyard Smith 1972 : 261). Il est permis d'en déduire que le pigment a été déposé sur le corps et non sur les os secs.

Le puits d'accès à la chambre était comblé par un mélange de terre alternant avec des couches de cendres puis de terre brûlée. Le corps reposait par ailleurs sur de la terre tassée exposée au feu, lequel semble être ici un élément majeur dans le rituel funéraire. Le sol d'abord été exposé au feu, puis une série de foyer ont été allumés au cours du comblement du puits. Nous ne manquerons pas de rappeler ici la notion d'och k'ank, qui caractérise l'introduction d'un feu dans la sépulture. Des cas similaires existent sur d'autres sites (voir par exemple Rio Bec : RBC 6, 9, 14, 16).

Chrono. Preclassique_recent

Cer. 2 Lith. 1 Org. 1

LISTES INCOMPLÈTES SI NMI,
MOBILIER CÉRAMIQUE, LITHIQUE
ET ORGANIQUE > 3. LE CAS ÉCHÉANT,
CONSULTER LA BASE DE DONNÉES.

INDIV. -

ADULTE_JEUNE

M

DECUBITUS_DOR

EO

Céram.

Bol

Bol

Lith.

PERLE

JADITE

Org.

COPAL

BOIS

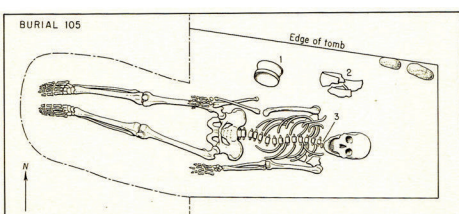

ALS	NMI	N° SEP
135	1	
B		
B-4		

Cette sépulture se trouvait dans un sondage à l'est de la structure B-4. Il s'agit de la sépulture la plus ancienne du site, datée des environs de 715 av. J.-C. (calibré) selon un échantillon radiocarbone prélevé dans une vertèbre.

L'individu était un jeune adulte masculin âgé de 20 à 24 ans. Il reposait en décubitus latéral droit, bras étroitement repliés contre la poitrine, membres inférieurs à demi fléchis, selon un axe nord-est-sud-ouest (Ledyard Smith 1972 : 269).

Chrono. Xe

Fonc. Indeterminé

Preclassique_moyen

LISTES INCOMPLÈTES SI NMI,
MOBILIER CÉRAMIQUE, LITHIQUE
ET ORGANIQUE > 3. LE CAS ÉCHÉANT,
CONSULTER LA BASE DE DONNÉES.

INDIV. -

ADULTE_JEUNE

M

DECUBITUS_LAT_D

NE-SO

Céram.

Lith.

Org.

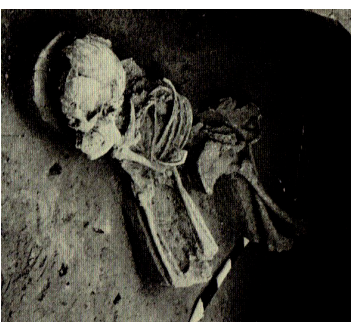

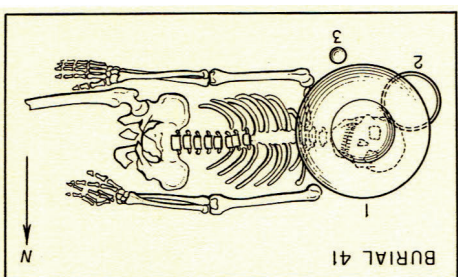

Chrono.	Fonc.	Loc.	N° SEP	ALS	NMI
		C	41		1
		C-IV			

Cette sépulture se trouvait dans la structure C-IV, un supposé jeu de balle qui s'est finalement avéré être une structure d'habitat sans caractéristique particulière (Ledyard Smith 1972 : 109). La localisation exacte de la sépulture dans cet espace n'est pas disponible. L'individu était un homme adulte d'âge moyen, déposé en décubitus dorsal selon un axe ouest-est. Les membres étaient étendus, et un large bol recouvrait le crâne. Notons également la présence d'une perle de jadéite juste au-dessus de l'humérus droit (Ledyard Smith 1972 : 250).

Nous ne disposons pas d'informations suffisantes pour replacer cette sépulture dans son contexte précis. Néanmoins, elle présente toutes les caractéristiques d'une sépulture de fondation.

LISTES INCOMPLÈTES SI NMI,
MOBIILIER CÉRAMIQUE, LITHIQUE
ET ORGANIQUE > 3. LE CAS ÉCHÉANT,
CONSULTER LA BASE DE DONNÉES.

Cer. 2 Lith. 1 Org.

INDIV. -

ADULTE_MOYEN M DECUBITUS_DOR O-E

Céram.

Bol
JARRÉ

Lith.

PERLE

JADÉITE

Org.

SEP	N°	ALS	NMI
	123		1

Cette sépulture se situait dans le monticule 10. Elle abritait un individu âgé de 0 à 4 ans reposant en décubitus dorsal, membres fléchis, selon un axe nord-ouest-sud-est (Ledyard Smith 1972 : 265).

Chrono.	Fonc.	Loc.
		M10
		Residentiel_ceremon
		Indetermine
		Boca_anc
		Classique_recent

Cer. Lith. Org.

LISTES INCOMPLÈTES SI NMI,
MOBIILIER CÉRAMIQUE, LITHIQUE
ET ORGANIQUE > 3. LE CAS ÉCHÉANT,
CONSULTER LA BASE DE DONNÉES.

INDIV. -

ENFANT_1-4 INDEF DECUBITUS_DOR NO-SE

Céram.

Lith.

Org.

Chrono.	Fonc.	Loc.	N° SEP	
ALS	NMI 1			Cette sépulture se trouvait dans le monticule 10. L'individu était un immature âgé de 10 à 14 ans. Il reposait en décubitus dorsal selon un axe ouest-est, membres étroitement repliés contre le tronc.
130				
Settlement		M10		
	Residentiel_habitat			
	Indetermine			
	Plancha_rec			
	Classique_ancien			
Cer.	<input type="checkbox"/> Lith.	<input type="checkbox"/> Org.	<input type="checkbox"/>	

LISTES INCOMPLETES SI NMI,
MOBIILIER CERAMIQUE, LITHIQUE
ET ORGANIQUE > 3. LE CAS ÉCHÉANT,
CONSULTER LA BASE DE DONNÉES.

INDIV.

- ADO_10-14

INDEF

DECUBITUS_DOR

O-E

Céram.

Lith.

Org.

Chrono.	Fonc.	Loc.	N° SEP	
ALS	NMI 1			Cette sépulture se situait dans le monticule 17, situé en proche périphérie du site à l'ouest du groupe B. L'individu était un adulte de sexe indéterminé reposant en décubitus latéral droit selon un axe nord-sud. Les membres supérieurs étaient à demi fléchis, paumes des mains tournées vers l'extérieur ; les membres inférieurs étaient fléchis perpendiculairement au corps (Ledyard Smith 1972 : 260).
102				
Settlement		M17		
	Residentiel_habitat			
	Indetermine			
	Boca_anc			
	Classique_recent			
Cer.	<input type="checkbox"/> Lith.	<input type="checkbox"/> Org.	<input type="checkbox"/>	

LISTES INCOMPLETES SI NMI,
MOBIILIER CERAMIQUE, LITHIQUE
ET ORGANIQUE > 3. LE CAS ÉCHÉANT,
CONSULTER LA BASE DE DONNÉES.

INDIV.

- ADULTE

INDEF

DECUBITUS_LAT_D

N-S

Céram.

Lith.

Org.

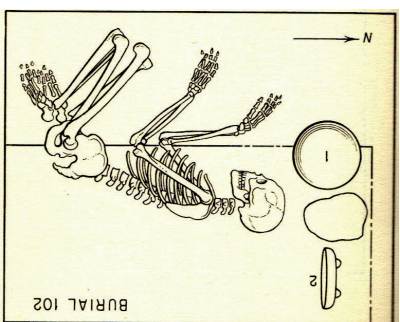

N° SEP	ALS	NMI	1	
107	ALS	NMI	1	Cette sépulture se situait dans le monticule 17. Elle est bien plus ancienne que l'autre sépulture mise au jour dans ce monticule (ALS 102).
	Settlement			L'individu était une femme adulte d'âge moyen, déposée en décubitus dorsal étendu selon un axe sud-est nord-ouest. Le crâne était couvert d'une céramique et une perle de jadéite avait été placée dans sa bouche (Ledyard Smith 1972 : 262).
M17	Residentiel_habitat			
	Indetermine			
	Plancha_anc			
	Preclassique_recent			
Cer. <input type="checkbox"/> 1 <input type="checkbox"/> Lith. <input type="checkbox"/> 1 <input type="checkbox"/> Org. <input type="checkbox"/>				
LISTES INCOMPLETES SI NMI, MOBILIER CERAMIQUE, LITHIQUE ET ORGANIQUE > 3. LE CAS ÉCHÉANT, CONSULTER LA BASE DE DONNÉES.				

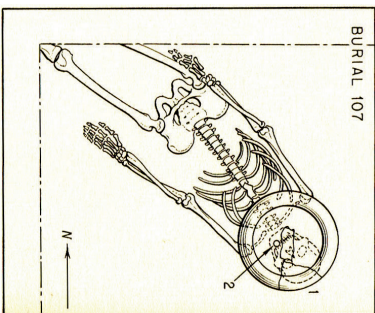

INDIV. - ADULTE_MOYEN F DECUBITUS_DOR SE-NO

Céram. ASSETTE

Lith. PERLE JADERTE

Org.

N° SEP	ALS	NMI	1	
103	ALS	NMI	1	Cette sépulture se situait dans le monticule 18, sous une couche argileuse exposée au feu contenant une grande quantité de charbons.
	Settlement			L'individu reposait en décubitus latéral droit selon un axe ouest-est. Les membres inférieurs étaient fléchis, pieds ramenés à hauteur du coccyx. Le membre supérieur droit était replié sur lui-même avec la main au niveau de la face ; le gauche semi-fléchi avec la main à hauteur du coude droit (Ledyard Smith 1972 : 260).
M18	Residentiel_habitat			Le rapport signale que la sépulture est probablement intrusive : la tombe 104, située immédiatement au nord, présente un mobilier datant d'une phase sensiblement antérieure. Notons la présence d'une petite surface de terre exposée au feu à une trentaine de centimètres au sud de l'individu 103.
	Transition			
	Ayn_rec			
	Classique_ancien			
Cer. <input type="checkbox"/> 1 <input type="checkbox"/> Lith. <input type="checkbox"/> 1 <input type="checkbox"/> Org. <input type="checkbox"/>				
LISTES INCOMPLETES SI NMI, MOBILIER CERAMIQUE, LITHIQUE ET ORGANIQUE > 3. LE CAS ÉCHÉANT, CONSULTER LA BASE DE DONNÉES.				

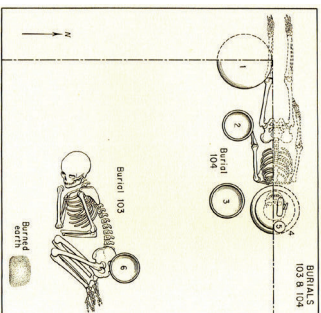

INDIV. - ADULTE INDEF DECUBITUS_LAT_D O-E

Céram. BOI

Lith.

Org.

N° SEP	ALS	NMI	1	
104				L'individu était un jeune adulte de sexe indéterminé, reposant en décubitus dorsal étendu selon un axe est-ouest. Le crâne était couvert par un large récipient céramique (Ledyard Smith 1972 : 261).
Settlement				
M18				
Residentiel_habitat				
Fondation				
Plancha_anc				
Preclassique_recent				
Cer. <input type="checkbox"/> 4 <input type="checkbox"/> Lith. <input type="checkbox"/> 2 <input type="checkbox"/> Org. <input type="checkbox"/>				

LISTES INCOMPLÈTES SI NMI,
MOBILIER CÉRAMIQUE, LITHIQUE
ET ORGANIQUE > 3. LE CAS ÉCHÉANT,
CONSULTER LA BASE DE DONNÉES.

Cette sépulture se situait dans le monticule 18.

L'individu était un jeune adulte de sexe indéterminé, reposant en décubitus dorsal étendu selon un axe est-ouest. Le crâne était couvert par un large récipient céramique (Ledyard Smith 1972 : 261).

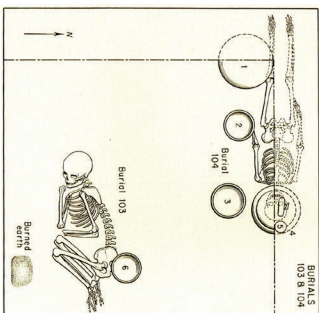

N° SEP	ALS	NMI	1	
7				Cette simple fosse abritait les restes d'un individu adulte de sexe indéterminé, reposant selon un axe sud-ouest nord-est. Le sujet reposait en décubitus latéral gauche, avant-bras ramenés devant le torse avec les mains face au crâne. Les genoux étaient également ramenés à hauteur du sternum. Un large bol à base annulaire recouvrait le crâne (Ledyard Smith 1972 : 244).
Settlement				
M2				
Funeraire				
Post-abandon				
Ayn_rec				
Classique_ancien				
Cer. <input type="checkbox"/> 2 <input type="checkbox"/> Lith. <input type="checkbox"/> 1 <input type="checkbox"/> Org. <input type="checkbox"/>				

LISTES INCOMPLÈTES SI NMI,
MOBILIER CÉRAMIQUE, LITHIQUE
ET ORGANIQUE > 3. LE CAS ÉCHÉANT,
CONSULTER LA BASE DE DONNÉES.

Cette simple fosse abritait les restes d'un individu adulte de sexe indéterminé, reposant selon un axe sud-ouest nord-est. Le sujet reposait en décubitus latéral gauche, avant-bras ramenés devant le torse avec les mains face au crâne. Les genoux étaient également ramenés à hauteur du sternum. Un large bol à base annulaire recouvrait le crâne (Ledyard Smith 1972 : 244).

Cette sépulture est postérieure à l'usage de la structure M2, laquelle semble avoir eu une fonction funéraire après son abandon. Il s'agit là d'un aspect très intéressant, si l'on considère que ladite structure était semble-t-il un simple habitat avant son abandon. La conversion de cet espace en aire funéraire rappelle le phénomène observé à Seibal dans la structure 4E-10a, recouverte d'humus puis convertie en modeste zone d'inhumation. Toutefois, le cas d'Altar de Sacrificios est légèrement différent : tandis qu'à Seibal l'espace était d'abord un temple, lequel fut abandonné, il s'agit ici d'un lieu de résidence (Ledyard Smith 1972 : 131).

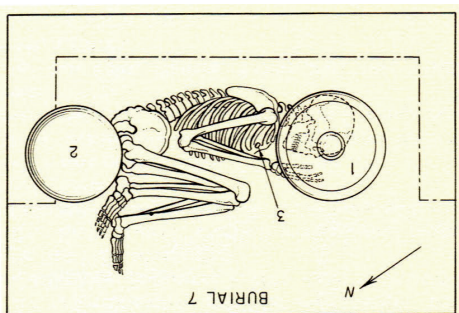

INDIV. ADULTE INFANTE DECUBITUS_LAT_G SO-NE

Céram. Bol Bol

Lith. PERLE INDETERMINE

Org.

ALTAR DE SACRIFICIOS

N° SEP	ALS	NMI	1	Description
8	ALS	NMI	1	Cette sépulture, située à une profondeur de 2m50, était une simple fosse abritant les restes d'un homme adulte. Il reposait en décubitus dorsal selon un axe sud-nord, membres étendus (Ledyard Smith 1972 : 244 - 245).
	Settlement			La phase à laquelle appartient cette sépulture est celle de l'occupation de la structure avoisinante. Il peut donc s'agir d'une inhumation hors de l'habitat effectuée au cours de l'occupation de la structure en question, bien qu'il soit impossible de l'établir avec certitude.
M2				
	Residentiel_habitat			
	Indetermine			
	Plancha_anc			
	Classique_ancien			
	Cer.	1	Lith.	Org.
LISTES INCOMPLETES SI NMI, MOBIILIER CERAMIQUE, LITHIQUE ET ORGANIQUE > 3. LE CAS ÉCHÉANT, CONSULTER LA BASE DE DONNÉES.				

INDIV. - ADULTE M Decubitus_dor S-N Céram. Bol Lith. Org.

N° SEP	ALS	NMI	1	Description
12	ALS	NMI	1	Cette sépulture se situait dans le Mound 2, structure d'habitat reconvertie en espace funéraire tout au long de l'occupation du site.
	Settlement			Elle abritait les restes mal conservés d'un individu immature, d'âge indéterminé, déposé membres fléchis. la position exacte du tronc n'a pu être déterminée (Ledyard Smith 1972 : 245). Le crâne était recouvert par un plat tétrapode, inversé, dont les supports manquaient.
M2				De par son appartenance à la phase Ayn, la sépulture 12 est l'une des plus anciennes installées dans cet espace. Elle est néanmoins postérieure à la phase d'occupation présumée de la structure (Ledyard Smith 1972 : 130, Table 3).
	Residentiel_habitat			
	Indetermine			
	Ayn_anc			
	Classique_ancien			
	Cer.	2	Lith.	Org.
LISTES INCOMPLETES SI NMI, MOBIILIER CERAMIQUE, LITHIQUE ET ORGANIQUE > 3. LE CAS ÉCHÉANT, CONSULTER LA BASE DE DONNÉES.				

INDIV. - IMMATURE_IND Indete Indetermine NE-SO Céram. Assiette_tetrapode Jarre Lith. Org.

Chrono.	Fonc.	Loc.	N° SEP	ALS	NMI	1
13	Settlement	M2				
	Residentiel_habitat					
	Fondation					
	Plancha_anc					
	Preclassique_recent					
Cer.	1	Lith.	2	Org.	1	

LISTES INCOMPLETES SI NMI,
MOBILIER CERAMIQUE, LITHIQUE
ET ORGANIQUE > 3. LE CAS ECHÉANT,
CONSULTER LA BASE DE DONNÉES.

INDIV. - ADULTE_AGE M DECURRUS_door S-N

Céram. ASSETTE

Lith. PERLE PLAQUE JADITE

Org. MUSSEL COQUILLAGE

Cette sépulture est la plus ancienne du Mound 2. Une incertitude subsiste quant à sa mise en place, qui pourrait avoir lieu au cours de la phase San Felix ou Plancha récente. Bien que les auteurs penchent plutôt pour la première, le tableau indiquant les séquences d'occupation suggère plutôt la seconde (Ledyard Smith 1972 : 130, 245).

L'individu était un homme âgé de plus de soixante ans, déposé en décubitus dorsal membres étendus, selon un axe sud-nord. Une série de huit coquillages déposés autour du squelette délimitaient un espace qui correspond peut-être à la fosse originale, bien qu'aucune information ne soit disponible à ce sujet. Un collier de perles de jadéite et une plaque gravée ont été trouvés près de la région du cou.

Tout, depuis la situation de cette tombe jusqu'à la position du sujet et à ses caractéristiques biologiques, suggère que la sépulture 13 est en lien étroit avec la fondation de cet habitat. Cependant, l'absence de sol et de stratigraphie claire (perturbée par les dépôts subséquents) ne permet pas une démonstration claire de cette présomption.

Il est en revanche certain que ce lieu a eu un fort pouvoir d'attraction durant une longue période, à l'image de la structure C-13 d'Altun Ha. Il convient d'accorder de l'attention à ces lieux qui, anodins en apparence, pourraient être porteurs d'un sens particulier.

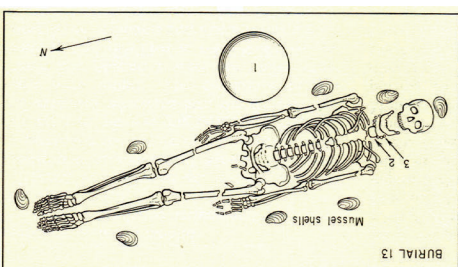

Chrono.	Fonc.	Loc.	N° SEP	ALS	NMI	1
14	Settlement	M2				
	Residentiel_habitat					
	Indetermine					
	Plancha_anc					
	Preclassique_recent					
Cer.		Lith.		Org.		

LISTES INCOMPLETES SI NMI,
MOBILIER CERAMIQUE, LITHIQUE
ET ORGANIQUE > 3. LE CAS ECHÉANT,
CONSULTER LA BASE DE DONNÉES.

INDIV. - ADULTE_AGE M DECURRUS_door S-N

Céram. ASSETTE

Lith. PERLE PLAQUE JADITE

Org. MUSSEL COQUILLAGE

Cette sépulture se situait dans le Mound 2. La structure de la tombe n'est pas décrite, mais il s'agit probablement d'une simple fosse comme la majorité des sépultures mises au jour à Altar de Sacrificios.

Le sujet était une femme adulte, déposée en décubitus dorsal, mains croisées sous le menton. Les talons étaient ramenés sous le bassin, membres inférieurs perpendiculaires à l'axe du corps. Elle reposait selon un axe est-ouest (Ledyard Smith 1972 : 245).

Cette sépulture est à mettre en relation avec la précédente. En effet, la sépulture 13 semble bel et bien être la principale. Le doute quant à la phase à laquelle elle appartient s'étend également à la sépulture 14 : elle pourrait dater de la fin de la phase San Felix ou du début de la phase Plancha. Il s'agit donc de l'une des plus anciennes.

Le plan masse montre clairement la relation entre 13 et 14 : le crâne de l'individu 14 repose au niveau des genoux de l'individu 13 (Ledyard Smith 1972 : 132). Les deux sont installés perpendiculairement. L'absence de recoupement, la proximité des deux dépôts montrent très clairement un souvenir de la présence de la tombe 13. Par ailleurs, le relevé de coupe (Ledyard Smith, idem) montre une profondeur quasi équivalente, qui soulève des questions de séquence entre les deux inhumations.

Chrono.	Fonc.	Loc.	N° SEP	ALS	NMI	1
	Indetermine					
	Plancha_anc					
	Preclassique_recent					
Cer.		Lith.		Org.		

LISTES INCOMPLETES SI NMI,
MOBILIER CERAMIQUE, LITHIQUE
ET ORGANIQUE > 3. LE CAS ECHÉANT,
CONSULTER LA BASE DE DONNÉES.

INDIV. - ADULTE F DECURRUS_door E-O

Céram.

Lith.

Org.

N° SEP	Loc.	Fonc.	Chrono.
15	Settlement	Funeraire	Jimba
	M2	Post-abandon	Postclassique

Cer. 2 Lith. Org.

LISTES INCOMPLETES SI NMI,
MOBILIER CERAMIQUE, LITHIQUE
ET ORGANIQUE > 3. LE CAS ECHEANT,
CONSULTER LA BASE DE DONNEES.

Il s'agit de l'une des inhumations les plus tardives du Mound 2, datée de la phase Jimba (Classique terminal). Il s'agissait d'une simple fosse à 13cm de la surface du monticule (Ledyard Smith 1972 : 247 - 248).
L'individu était un adulte de sexe indéterminé, représenté par quelques fragments de crâne et trois segments d'os longs. Il était probablement orienté selon un axe est-ouest, un récipient couvrait le crâne.

INDIV. - ADULTE_JEUNE INDEFI INDEFINIE E-O
Céram. Bol Bol
Lith.
Org.

N° SEP	Loc.	Fonc.	Chrono.
16	Settlement	Funeraire	Indetermine
	M2	Post-abandon	Classique_recent

Cer. 2 Lith. Org.

LISTES INCOMPLETES SI NMI,
MOBILIER CERAMIQUE, LITHIQUE
ET ORGANIQUE > 3. LE CAS ECHEANT,
CONSULTER LA BASE DE DONNEES.

Cette sépulture se situait dans le Mound 2, à proximité immédiate de la sépulture 15. Il s'agit d'une simple fosse dont l'installation n'a pu être exactement datée, les deux récipients associés ayant été perdus (Ledyard Smith 1972 : 246). Il s'agit d'un dépôt datant du Classique récent, postérieur à l'occupation de la structure.
L'individu était un adulte déposé en décubitus latéral gauche selon un axe est-ouest, membres fléchis. Une assiette tripode recouvrait le crâne.

INDIV. - ADULTE INDEFI DECUBITUS_LAT_G E-O
Céram. ASSIETTE_TRIPODE
Lith.
Org.

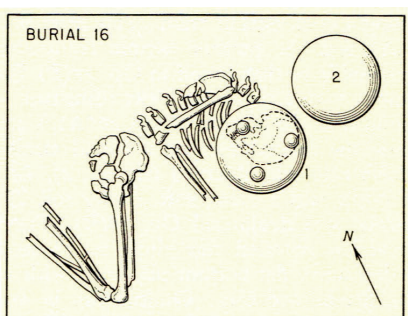

Chrono.	Fonc.	Loc.	N° SEP
ALS	NMI 1		17
	Settlement		
	M2		
	Funeraire		
	Post-abandon		
	Indetermine		
	Classique_recent		
Cer. <input type="checkbox"/> Lith. <input type="checkbox"/> Org. <input type="checkbox"/>			

Cet individu, âge de un à quatre ans, n'est représenté que par un crâne isolé. Aucune information supplémentaire n'est disponible (ledyard Smith 1972 : 246).

Chrono.	Fonc.	Loc.	N° SEP
ALS	NMI 1		18
	Settlement		
	M2		
	Funeraire		
	Post-abandon		
	Indetermine		
	Classique_recent		
Cer. <input type="checkbox"/> Lith. <input type="checkbox"/> Org. <input type="checkbox"/>			

INDIV. - ENFANT_1-4 INDEFINIE INDEFINIE Non_ap
Céram.

Lith. Org.

La sépulture n'est pas décrite et ne contenait aucun mobilier, mais sa position suggère une mise en place au cours du Classique récent (ledyard Smith 1972 : 246).

L'individu, adulte, n'était représenté que par le bassin et les membres inférieurs, manifestement en connexion selon le plan masse (ledyard Smith 1972 : 132). L'orientation du bassin selon ce même plan suggère un dépôt en décubitus dorsal, membres inférieurs fléchis.

Chrono.	Fonc.	Loc.	N° SEP
ALS	NMI 1		18
	Settlement		
	M2		
	Funeraire		
	Post-abandon		
	Indetermine		
	Classique_recent		
Cer. <input type="checkbox"/> Lith. <input type="checkbox"/> Org. <input type="checkbox"/>			

INDIV. - ADULTE INDEFINIE DECUBITUS_dor N-S
Céram.

Lith. Org.

LISTES INCOMPLETES SI NMI,
MOBILIER CERAMIQUE, LITHIQUE
ET ORGANIQUE > 3. LE CAS ECHÉANT,
CONSULTER LA BASE DE DONNÉES.

ALTAR DE SACRIFICIOS

SEP	N°	Loc.	Fonc.	Chrono.
ALS	19	Settlement	Funeraire	Jimba
NMI	M2	Post-abandon	Funeraire	Postclassique

Cer. 2 Lith. Org.

LISTES INCOMPLETES SI NMI,
MOBILIER CERAMIQUE, LITHIQUE
ET ORGANIQUE > 3. LE CAS ÉCHÉANT,
CONSULTER LA BASE DE DONNÉES.

INDIV. - ADULTE F INDEFINIE E-O

Céram. Bol_TRIPODE
Bol

Lith.

Org.

Cet individu fait partie d'un dépôt de trois dont la relation n'est pas évidente, mais qui pourraient constituer un cas d'inhumation simultanée.

L'individu 19 était une femme adulte, dont la position n'est pas claire. Les membres étaient fléchis et le crâne face contre le fond de la fosse, ce qui suggère soit un dépôt assis, à l'image du sujet 21, soit directement en procubitus. Il est également possible que l'installation dudit sujet 21 ait perturbé un dépôt antérieur (Ledyard Smith 1972 : 246).

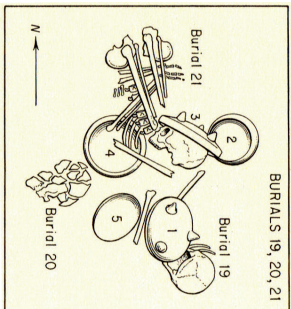

SEP	N°	Loc.	Fonc.	Chrono.
ALS	20	Settlement	Funeraire	Jimba
NMI	M2	Post-abandon	Funeraire	Postclassique

Cer. Lith. Org.

LISTES INCOMPLETES SI NMI,
MOBILIER CERAMIQUE, LITHIQUE
ET ORGANIQUE > 3. LE CAS ÉCHÉANT,
CONSULTER LA BASE DE DONNÉES.

INDIV. - ADULTE F INDEFINIE E-O

Céram. Bol_TRIPODE
Bol

Lith.

Org.

Cet individu n'est représenté que par un crâne associé aux individus 19 et 21 (Ledyard Smith 1972 : 246). Il est impossible de déterminer s'il s'agit d'un dépôt secondaire ou d'une sépulture perturbée, mal conservée, etc... Cependant, l'absence totale d'autre restes osseux appartenant au même individu nous incite à penser qu'il s'agit d'un dépôt secondaire.

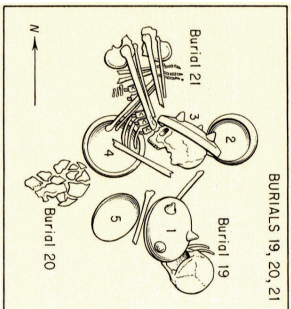

INDIV. -

ADULTE

INDEF

INDEFINIE

Non_Ap

Céram.

Lith.

Org.

Chrono.	Fonc.	Loc.	N° SEP					
			ALS	NMI 1				
			21					
			Settlement					
		M2						
			Funeraire					
			Post-abandon					
			Jimba					
			Postclassique					
Cer.	<input type="checkbox"/> 3	Lith.	<input type="checkbox"/>	Org.	<input type="checkbox"/>			

LISTES INCOMPLÈTES SI NMI1, MOBILIER CÉRAMIQUE, LITHIQUE ET ORGANIQUE > 3. LE CAS ÉCHÉANT, CONSULTER LA BASE DE DONNÉES.

Cet individu est le plus complet du trio d'inhumations 19-20-21.

Le sujet était un homme adulte déposé en position assise face au nord, membres fléchis et ramenés contre le tronc. Le crâne était couvert par un plat tripode, qui l'a manifestement suivi dans sa chute (Ledyard Smith 1972 : 246 - 247).

L'état de conservation et la position de cet individu suggère qu'il a été déposé en dernier. Toutefois, certains aspects ne laissent pas de nous surprendre, notamment le basculement du crâne qui ne peut se produire que dans le cas d'un dépôt en espace vide. La présence d'une enveloppe autour du cadavre n'est pas à exclure.

La question de la possible simultanéité des dépôts 19 à 21 est également à considérer. Le cas échéant, les deux personnes auraient été placées dos à dos dans la fosse. Les données sont hélas insuffisantes pour tirer des conclusions.

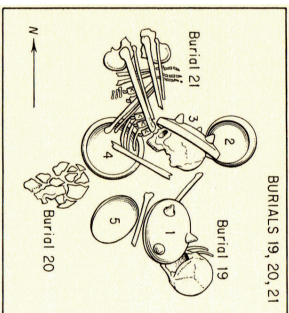

Chrono.	Fonc.	Loc.	N° SEP					
			ALS	NMI 1				
			22					
			Settlement					
		M2						
			Funeraire					
			Post-abandon					
			Boca_anc					
			Classique_recent					
Cer.	<input type="checkbox"/> 2	Lith.	<input type="checkbox"/>	Org.	<input type="checkbox"/>			

LISTES INCOMPLÈTES SI NMI1, MOBILIER CÉRAMIQUE, LITHIQUE ET ORGANIQUE > 3. LE CAS ÉCHÉANT, CONSULTER LA BASE DE DONNÉES.

Cette sépulture se trouvait dans le Mound 2. Elle a été installée au cours du Classique récent, c'est-à-dire après la fin de l'occupation de la structure sous-jacente.

L'individu était un homme adulte déposé en décubitus dorsal, membres inférieurs fléchis perpendiculairement au tronc, selon un axe oues-est. Une grande dalle de pierre couvrait la partie supérieure gauche de l'individu (Ledyard Smith 1972 : 247).

Il convient de relever l'absence totale des membres supérieurs, os de la main inclus ; cet état de fait est d'autant plus étonnant que les membres inférieurs sont intacts, y compris les os des pieds phalanges incluses.

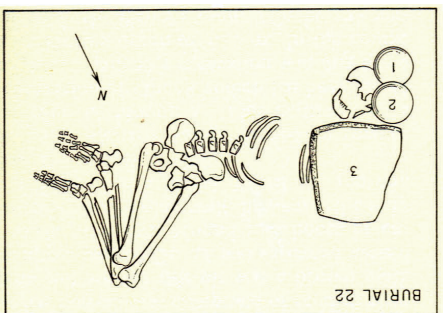

INDIV. - ADULTE M Décubitus_por O-E

Céram. Bol Bol

Lith. Bol

Org.

ALTAR DE SACRIFICIOS

N° SEP	ALS	NMI	1	Description
23	Settlement			<p>Cette sépulture datée du Classique terminal se situait dans le Mound 2. Il s'agit d'une simple fosse en pleine terre dépourvue d'aménagement spécifique.</p> <p>L'individu était un homme adulte d'âge moyen. Il reposait en décubitus dorsal, avant-bras ramenés devant le bassin, membres inférieurs fléchis perpendiculairement au corps (Ledyard Smith 1972 : 247).</p>
M2	Funeraire			
	Post-abandon			
	Jimba			
Chrono. <input type="checkbox"/> Postclassique				
Cer. <input type="checkbox"/> 1 <input type="checkbox"/> Lith. <input type="checkbox"/> Org. <input type="checkbox"/>				

LISTES INCOMPLETES SI NMI,
MOBILIER CERAMIQUE, LITHIQUE
ET ORGANIQUE > 3. LE CAS ÉCHÉANT,
CONSULTER LA BASE DE DONNÉES.

INDIV.

- ADULTE_MOYEN M DECUBITUS_DOR NE-SO

Céram.

JARE

Lith.

Org.

Cette sépulture se situait dans le Mound 2. Son installation est postérieure à l'abandon de la structure sous-jacente.

L'individu était un adulte de sexe indéterminé, seulement représenté par quelques fragments d'os long. Un bol tripode se trouvait au nord des os en question (Ledyard Smith 1972 : 247).

N° SEP	ALS	NMI	1	Description
24	Settlement			<p>Cette sépulture se situait dans le Mound 2. Son installation est postérieure à l'abandon de la structure sous-jacente.</p> <p>L'individu était un adulte de sexe indéterminé, seulement représenté par quelques fragments d'os long. Un bol tripode se trouvait au nord des os en question (Ledyard Smith 1972 : 247).</p>
M2	Funeraire			
	Post-abandon			
	Pasion_anc			
Chrono. <input type="checkbox"/> Classique_recent				
Cer. <input type="checkbox"/> 1 <input type="checkbox"/> Lith. <input type="checkbox"/> Org. <input type="checkbox"/>				

LISTES INCOMPLETES SI NMI,
MOBILIER CERAMIQUE, LITHIQUE
ET ORGANIQUE > 3. LE CAS ÉCHÉANT,
CONSULTER LA BASE DE DONNÉES.

INDIV.

- ADULTE INDEF INDEFINIME INDEFINI

Céram.

BOL_TRIPODE

Lith.

Org.

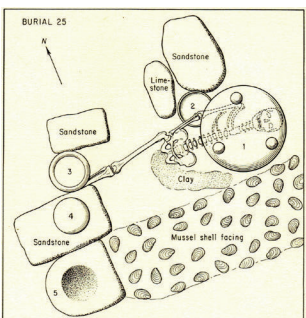

N° SEP 25
ALS NMI 1
Settlement
M2
Funeraire
Post-abandon
Chixoy
Classique_recent

Il s'agit de l'une des sépultures les plus intrigantes du Mound 2. Elle était délimitée au nord et à l'ouest par des blocs de pierre ; au sud, une bande de coquillages située au niveau du fond de la fosse en marquait également la limite, dans un esprit similaire à la sépulture 13.

L'individu était un adulte de sexe indéterminé, déposé en décubitus dorsal étendu selon un axe est-ouest (Ledyard Smith 1972 : 247). Une anomalie de taille est observable sur le relevé : quasiment toute la moitié droite du squelette est absente, y compris des portions qui devraient se trouver protégées par la grande assiette tripode recouvrant la cage thoracique, le crâne et les bras. Pourtant, aucune fosse n'est indiquée comme recoupant celle de cet individu. Clavicules et manubrium sont également absents.

Il est difficile de tirer la moindre conclusion sur la seule foi du relevé. Cependant, un cas de prélèvement n'est pas à exclure, bien que ceci n'explique l'absence de l'hémithorax gauche. Remarquons par ailleurs que le sternum est demeuré en place.

Cer. 4 **Lith.** 1 **Org.**

LISTES INCOMPLÈTES SI NMI,
 MOBILIER CÉRAMIQUE, LITHIQUE
 ET ORGANIQUE > 3. LE CAS ÉCHÉANT,
 CONSULTER LA BASE DE DONNÉES.

INDIV.

ADULTE

INDETE

DECUBITUS_DOR

EO

Céram.

ASSIETTE_TRIPODE

Bol

Bol_TRIPODE

Lith.

METATE

INDETERMINE

Org.

N° SEP 26
ALS NMI 1
Settlement
M2
Funeraire
Indetermine
Indetermine
Indetermine

Ce dépôt se résumait à deux membres inférieurs sans pieds, fléchis, immédiatement à l'est de la sépulture 25 (Ledyard Smith 1972 : 247). Il pourrait s'agir d'un cas de recoupement, mais le plan masse (Ledyard Smith, idem : 132) ne permet pas d'en être absolument certain. Si nous admettons que c'est le cas, ce dépôt serait alors antérieur à la sépulture 25.

Cer. **Lith.** **Org.**

LISTES INCOMPLÈTES SI NMI,
 MOBILIER CÉRAMIQUE, LITHIQUE
 ET ORGANIQUE > 3. LE CAS ÉCHÉANT,
 CONSULTER LA BASE DE DONNÉES.

INDIV.

ADULTE

INDETE

INDETERMINE

INDETEM

Céram.

Lith.

Org.

N° SEP	ALS	NMI	1
27	ALS	NMI	1
Settlement			
M2	M2		
Funeraire			
Post-abandon			
Chixoy			
Classique_recent			
Cer. <input type="checkbox"/> 3 Lith. <input type="checkbox"/> Org. <input type="checkbox"/>			

LISTES INCOMPLETES SI NMI,
MOBILIER CERAMIQUE, LITHIQUE
ET ORGANIQUE > 3. LE CAS ÉCHÉANT,
CONSULTER LA BASE DE DONNÉES.

INDIV. - ADULTE F Decumbus_LAT_G S-N

Céram. Assiette_TRIPODE
Bol
Bol

Lith.

Org.

Cette sépulture se situait dans le Mound 2.

Elle abritait les restes d'une femme adulte, déposée en décubitus latéral gauche selon un axe sud-nord. Les membres supérieurs étaient fléchis, mains ramenées devant la face ; le membre inférieur également fléchi avec les genoux ramenés à hauteur de poitrine. Une assiette tripode recouvrait le crâne (Ledyard Smith 1972 : 248).

Cette sépulture est à proximité immédiate de la 28, qui pourrait avoir recoupé la 27. Le phasage des deux dépôts se situe à cheval entre les phases Veremos et Chixoy, rendant impossible une distinction chronologique plus fine.

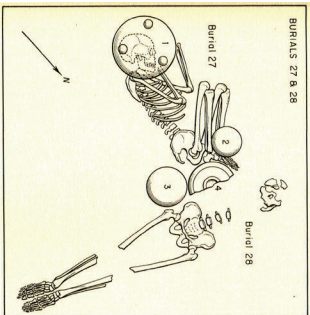

N° SEP	ALS	NMI	1
28	ALS	NMI	1
Settlement			
M2	M2		
Funeraire			
Post-abandon			
Chixoy			
Classique_recent			
Cer. <input type="checkbox"/> 1 Lith. <input type="checkbox"/> Org. <input type="checkbox"/>			

LISTES INCOMPLETES SI NMI,
MOBILIER CERAMIQUE, LITHIQUE
ET ORGANIQUE > 3. LE CAS ÉCHÉANT,
CONSULTER LA BASE DE DONNÉES.

INDIV. - ADULTE F Decumbus_LAT_G S-N

Céram. Assiette_TRIPODE
Bol
Bol

Lith.

Org.

Cette sépulture se trouvait dans le Mound 2, à 70cm sous la surface.

Le sujet était un adulte, reposant en décubitus dorsal selon un axe ouest-est. Les membres inférieurs étaient étendus ; les membres supérieurs absents (Ledyard Smith 1972 : 248).

Ce dépôt, daté de la même phase que la sépulture 27, pourrait avoir recoupé cette dernière. Le bol à base annulaire coupé en deux, visible sur le relevé, pourrait appartenir à la 27 comme à la 28. Il nous est impossible de trancher ce cas.

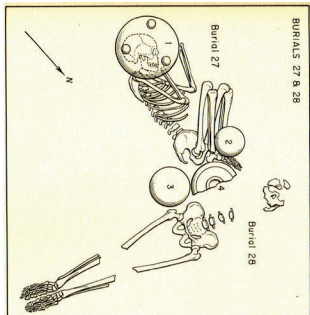

INDIV. - ADULTE INDEF Decumbus_por O-E

Céram. Bol

Lith.

Org.

Ce dépôt se résumait à quelques fragments de crâne et dents décauales. Il s'agissait des restes d'un immature d'âge indéterminé, inhumé au cours de la phase Chixoy (Ledyard Smith 1972 : 248). Aucune information supplémentaire disponible.

N° SEP	ALS	NMI	1
29			
Loc.	Settlement		
M2			
Fonc.	Funeraire		
	Post-abandon		
Chrono.	Chixoy		
	Classique_recent		

Cer. 2 Lith. Org.

LISTES INCOMPLETES SI NMI,
MOBIILIER CÉRAMIQUE, LITHIQUE
ET ORGANIQUE > 3. LE CAS ÉCHÉANT,
CONSULTER LA BASE DE DONNÉES.

INDIV. -

IMMATURE_IND

INDEFTE

INDEFMINNE

Non_AP

Céram.

ASSIETTE_TRIPODE

Bol

Lith.

Org.

N° SEP	ALS	NMI	1
30			
Loc.	Settlement		
M2			
Fonc.	Funeraire		
	Post-abandon		
Chrono.	Boca_anc		
	Classique_recent		

Cer. 1 Lith. Org.

LISTES INCOMPLETES SI NMI,
MOBIILIER CÉRAMIQUE, LITHIQUE
ET ORGANIQUE > 3. LE CAS ÉCHÉANT,
CONSULTER LA BASE DE DONNÉES.

Cette sépulture se situait immédiatement au-dessus de la 27 et constitue un reflet presque exact de celle-ci en termes de position comme de mobilier (Ledyard Smith 1972 : 132, 248). Elle est en revanche bien plus récente. L'individu était une femme adulte reposant en décubitus latéral droit selon un axe nord-sud: les membres supérieurs étaient étendus, mains à hauteur des genoux. Les talons étaient ramenés sous le bassin, plaçant les membres inférieurs perpendiculairement à l'axe du corps. Une assiette tripode percée d'un trou recouvrait le crâne.

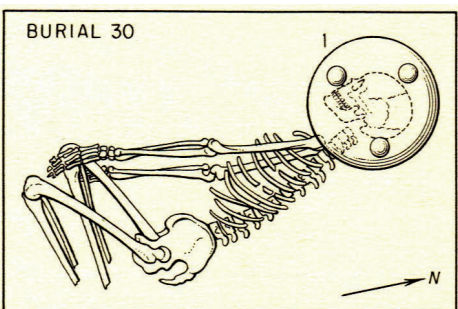

INDIV. -

ADULTE

F

DECUBITUS_LAT_D

N-S

Céram.

ASSIETTE_TRIPODE

Lith.

Org.

ALTAR DE SACRIFICIOS

N° SEP	ALS	NMI	1	
31				<p>Cette sépulture se situait dans le Mound 2, mais à l'écart des autres, près d'une structure circulaire de type chultun (Ledyard Smith 1972 : 132, 248).</p> <p>Le sujet était une femme adulte reposant en décubitus latéral gauche selon un axe sud-est nord-ouest. Les membres étaient légèrement fléchis à hauteur des coudes et des genoux.</p>
<p>Settlement</p>				
<p>M2</p>				
<p>Fonc.</p> <p>Funeraire</p>				
<p>Indeterminé</p>				
<p>Plancha_anc</p>				
<p>Classique_ancien</p>				
<p>Chrono.</p>				
<p>Cer. <input type="checkbox"/> Lith. <input checked="" type="checkbox"/> 1 Org. <input type="checkbox"/></p>				
<p><small>LISTES INCOMPLETES SI NMI, MOBIILIER CÉRAMIQUE, LITHIQUE ET ORGANIQUE > 3. LE CAS ÉCHÉANT, CONSULTER LA BASE DE DONNÉES.</small></p>				
<p>INDIV.</p> <p style="text-align: center;">- ADULTE F DECUBITUS_LAT_G SE:NO</p>				
<p>Céram.</p>				
<p>Lith.</p> <p style="text-align: center;">PARCUTEUR SUEK</p>				
<p>Org.</p>				

Ce dépôt se situait dans le Mound 2. Il se résume à deux membres inférieurs fléchis (Ledyard Smith 1972 : 248).

N° SEP	ALS	NMI	1	
32				<p>Ce dépôt se situait dans le Mound 2. Il se résume à deux membres inférieurs fléchis (Ledyard Smith 1972 : 248).</p>
<p>Settlement</p>				
<p>M2</p>				
<p>Fonc.</p> <p>Funeraire</p>				
<p>Post-abandon</p>				
<p>Pasion_anc</p>				
<p>Classique_recent</p>				
<p>Chrono.</p>				
<p>Cer. <input type="checkbox"/> 1 Lith. <input type="checkbox"/> Org. <input type="checkbox"/></p>				
<p><small>LISTES INCOMPLETES SI NMI, MOBIILIER CÉRAMIQUE, LITHIQUE ET ORGANIQUE > 3. LE CAS ÉCHÉANT, CONSULTER LA BASE DE DONNÉES.</small></p>				
<p>INDIV.</p> <p style="text-align: center;">- ADULTE INDEF INDEFINIME Non_AP</p>				
<p>Céram.</p>				
<p>Boi.</p>				
<p>Lith.</p>				
<p>Org.</p>				

N° SEP	ALS	NMI	1
106			
Settlement			
M20	Residentiel_habitat		
Indetermine			
Ayn_rec			
Chrono. Classique_ancien			
Cer. <input type="checkbox"/> 1 <input type="checkbox"/> Lith. <input type="checkbox"/> Org. <input type="checkbox"/>			

LISTES INCOMPLETES SI NMI,
MOBILIER CERAMIQUE, LITHIQUE
ET ORGANIQUE > 3. LE CAS ÉCHÉANT,
CONSULTER LA BASE DE DONNÉES.

INDIV. - ADULTE_JEUNE INDEF DECUBITUS_DOR N-S

Céram. Bol

Lith.

Org.

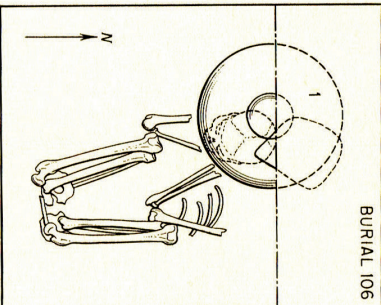

Cette sépulture se situait dans le monticule 20. Elle appartient à la phase Ayn récente, soit environ au milieu de l'occupation des lieux. L'individu était un adulte de sexe indéterminé reposant en décubitus dorsal, membres fléchis, selon un axe nord-sud (Ledyard Smith 1972 : 262). Nous relèverons la relative rareté de cette position à l'Altar de Sacrificios. Tout comme pour la sépulture 45 de Naachtun (cf. NAA 45), cette sépulture est en nette rupture avec le schéma d'inhumation dominant sur le site.

N° SEP	ALS	NMI	1
122			
Settlement			
M20	Residentiel_habitat		
Indetermine			
Veremos			
Chrono. Classique_ancien			
Cer. <input type="checkbox"/> 1 <input type="checkbox"/> Lith. <input type="checkbox"/> Org. <input type="checkbox"/>			

LISTES INCOMPLETES SI NMI,
MOBILIER CERAMIQUE, LITHIQUE
ET ORGANIQUE > 3. LE CAS ÉCHÉANT,
CONSULTER LA BASE DE DONNÉES.

INDIV. - ADULTE_JEUNE INDEF DECUBITUS_DOR N-S

Céram. Bol

Lith.

Org.

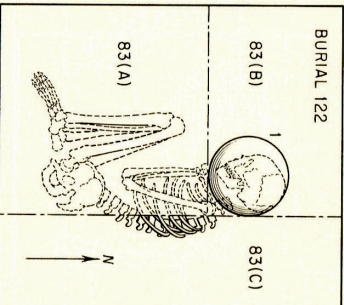

Cette sépulture se trouvait dans le monticule 20 non loin de la sépulture 106. L'individu était un jeune adulte de sexe indéterminé. Malgré quelques difficultés lors des fouilles (cf. Ledyard Smith 1972 : 265), la position de l'individu a pu être déterminée : il reposait en décubitus latéral droit selon un axe nord-sud, dans une position foetale. Une céramique couvrait le crâne.

INDIV. - ADULTE_JEUNE INDEF DECUBITUS_LAT_D N-S

Céram. Bol

Lith.

Org.

N° SEP	ALS	NMI	1
109			
Settlement			
M22			
Residentiel_habitat			
Indetermine			
Boca_anc			
Classique_recent			
Chrono. <input type="checkbox"/> Boc_anc <input type="checkbox"/> Classique_recent <input type="checkbox"/>			
Cer. <input type="checkbox"/> 3 <input type="checkbox"/> Lith. <input type="checkbox"/> Org. <input type="checkbox"/>			

LISTES INCOMPLETES SI NMI,
MOBILIER CERAMIQUE, LITHIQUE
ET ORGANIQUE > 3. LE CAS ECHÉANT,
CONSULTER LA BASE DE DONNÉES.

Cette sépulture en très mauvais état de conservation se situait dans le monticule 22. Elle abritait un individu adulte d'âge moyen, déposé selon un axe sud-est nord-ouest en décubitus dorsal étendu (Ledyard Smith 1972 : 262).

INDIV. - ADULTE_MOYEN INDETE DECUBITUS_DOR SE:NO Céram. ASSETTE_TRIPODE Bol Lith. Org. ASSETTE_TRIPODE

N° SEP	ALS	NMI	1
78			
Settlement			
M25			
Residentiel_habitat			
Indetermine			
Boca_anc			
Classique_recent			
Chrono. <input type="checkbox"/> Boc_anc <input type="checkbox"/> Classique_recent <input type="checkbox"/>			
Cer. <input type="checkbox"/> Lith. <input type="checkbox"/> Org. <input type="checkbox"/>			

LISTES INCOMPLETES SI NMI,
MOBILIER CERAMIQUE, LITHIQUE
ET ORGANIQUE > 3. LE CAS ECHÉANT,
CONSULTER LA BASE DE DONNÉES.

Cette sépulture se situait dans un modeste monticule situé en périphérie du site. Elle est particulièrement intéressante car le fond de la fosse était constitué de quatre dalles couvrant une seconde inhumation (ALS 79). L'individu était un jeune adulte reposant en décubitus dorsal (le rapport mentionne que le corps reposait partiellement sur le côté droit, dans une position intermédiaire). Les membres supérieurs étaient fléchis, les membres inférieurs semi-fléchis (Ledyard Smith 1972 : 255). La question de la simultanéité des dépôts entre cette sépulture et celle qui se trouvait en-dessous est particulièrement intéressante. Elles appartiennent à la même phase. S'agit-il de deux individus décédés à peu d'intervalle, ou bien d'un dépôt simultané ? Par ailleurs, quelle est la relation entre les deux sujets si ce dépôt est effectivement conjoint ? Ledyard Smith suggère dans la description de la sépulture 79 que les deux dépôts sont successifs, 78 ayant perturbé 79. Voir ALS 79 pour plus de détails.

INDIV. - ADULTE_JEUNE INDETE DECUBITUS_DOR NO:SE Céram. Lith. Org.

ALTAR DE SACRIFICIOS

N° SEP	ALS	NMI	1
79	ALS	NMI	1
	Settlement		
	M25		
	Residentiel_habitat		
	Indetermine		
	Boca_anc		
	Classique_recent		
	Cer. <input type="checkbox"/> 3 Lith. <input type="checkbox"/> 1 Org. <input type="checkbox"/>		

LISTES INCOMPLETES SI NMI,
MOBILIER CERAMIQUE, LITHIQUE
ET ORGANIQUE > 3. LE CAS ECHÉANT,
CONSULTER LA BASE DE DONNÉES.

Cette sépulture se situait dans le monticule 25, immédiatement sous la sépulture 78.

L'individu était un immature âgé de 15 à 19 ans déposé sur le côté gauche, membres supérieurs fléchis, membres inférieurs semi-fléchis. Le squelette, aligné selon un axe est-ouest, ne présentait ni crâne ni mains. Un bol tripode recouvrait le crâne.

Selon Ledyard Smith (1972 : 255 - 256), cette sépulture a été perturbée lors de l'installation de la sépulture 78. Originellement, les trois céramiques qui accompagnaient l'individu 79 étaient entières. Ils auraient été brisés lors du creusement de la fosse 78, le squelette perturbé, et des dalles auraient été installées pour séparer les deux individus.

Cette reconstitution nous semble tout à fait plausible. Elle omet néanmoins de prendre en compte l'absence de crâne et de mains dans la sépulture. Cela indique probablement un prélèvement alors que l'individu 79 n'était pas totalement décomposé, faute de quoi le prélèvement des mains aurait sans doute laissé quelques phalanges. Le dépôt de l'individu 78 a donc sans doute eu lieu peu de temps après le 79 - suffisamment peu pour que le souvenir de l'emplacement exact de cette dernière se soit conservé. N'exclurons pas non plus le possible caractère opportuniste du prélèvement dans la tombe 79 : ayant perturbé un dépôt plus ancien, il est tout à fait possible que les vivants en aient profité pour récolter quelques "reliques".

N° SEP	ALS	NMI	1
80	ALS	NMI	1
	Settlement		
	M25		
	Residentiel_habitat		
	Indetermine		
	Boca_anc		
	Classique_recent		
	Cer. <input type="checkbox"/> 2 Lith. <input type="checkbox"/> Org. <input type="checkbox"/>		

LISTES INCOMPLETES SI NMI,
MOBILIER CERAMIQUE, LITHIQUE
ET ORGANIQUE > 3. LE CAS ECHÉANT,
CONSULTER LA BASE DE DONNÉES.

Cette sépulture se situait dans le monticule 25.

Elle abritait les restes d'un jeune adulte de sexe indéterminé, reposant en décubitus dorsal. Le membre supérieur gauche était étroitement fléchi, le droit reposant en travers des côtes. Les fouilleurs n'ont pas trouvé trace du moindre reste osseux en-dessous de la huitième côte (Ledyard Smith 1972 : 256).

N° SEP	ALS	NMI	1
	Settlement		
	M25		
	Residentiel_habitat		
	Indetermine		
	Boca_anc		
	Classique_recent		
	Cer. <input type="checkbox"/> 2 Lith. <input type="checkbox"/> Org. <input type="checkbox"/>		

LISTES INCOMPLETES SI NMI,
MOBILIER CERAMIQUE, LITHIQUE
ET ORGANIQUE > 3. LE CAS ECHÉANT,
CONSULTER LA BASE DE DONNÉES.

INDIV. - ADO_15-18 INDETE DECUBITUS_LAT_G E-O

Céram. Bol Bol
Bol_tripode Bol

Lith. LAME OSSEMENT

Org.

INDIV. - ADULTE_JEUNE INDETE DECUBITUS_POR S-N

Céram. Tesson Tesson

Lith.

Org.

N° SEP	ALS	NMI	1	
87				Cette sépulture se situait dans le monticule 25, en périphérie du site.
	Settlement			L'individu était un jeune enfant de 1 à 4 ans, déposé en décubitus dorsal selon un axe nord-ouest sud-est. Les membres supérieurs étaient étendus le long du corps tandis que les membres inférieurs étaient partiellement fléchis.
	M25			
	Residentiel_habitat			
	Indetermine			
	Boca_anc			
	Classique_recent			
	Cer.			
	Lith.			
	Org.			
LISTES INCOMPLETES SI NMI, MOBIILIER CERAMIQUE, LITHIQUE ET ORGANIQUE > 3. LE CAS ÉCHÉANT, CONSULTER LA BASE DE DONNÉES.				
	INDIV.			- ENFANT_1-4 INORTE Decurritus_dor NO-SE
	Céram.			
	Lith.			
	Org.			

N° SEP	ALS	NMI	1	
93				Cette sépulture se situait dans un monticule de la périphérie du site, numéroté M26. Il s'agissait d'une fosse pratiquée au travers d'un sol d'argile préalablement exposé au feu, à 1m sous la surface.
	Settlement			L'individu était un homme adulte d'âge moyen, reposant en décubitus dorsal selon un axe nord-sud. Les membres inférieurs étaient étendus, les supérieurs semi-fléchis main droite à hauteur du pubis et main gauche au niveau du coude droit (Ledyard Smith 1972 : 258).
	M26			
	Residentiel_habitat			La position de cette sépulture suggère un statut relativement important de son occupant aux yeux des membres de son groupe. La présence de perles en jadéite près des phalanges de chaque main renforce cette idée, de même que l'installation de cette tombe à l'intersection des axes principaux de l'édifice.
	Transition			
	Paslon_rec			
	Classique_recent			
	Cer.			
	Lith.			
	Org.			
LISTES INCOMPLETES SI NMI, MOBIILIER CERAMIQUE, LITHIQUE ET ORGANIQUE > 3. LE CAS ÉCHÉANT, CONSULTER LA BASE DE DONNÉES.				
	INDIV.			- ADULTE M Decurritus_dor N-S
	Céram.			Plat_triPODE Bol Plat_triPODE
	Lith.			Perle
	Org.			

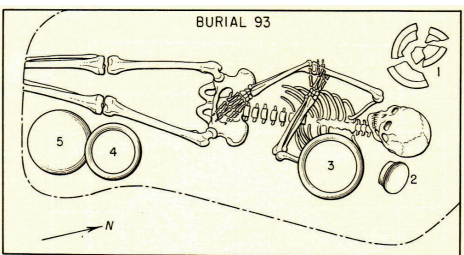

Ce dépôt se situait dans le monticule M26. Il s'agit d'une simple fosse remblayée contenant les os éparpillés de deux individus : une femme adulte et un immature âgé de 0 à 4 ans. Il se peut que le dépôt soit secondaire ou qu'il ne s'agisse pas d'un geste funéraire ; les données manquent pour une analyse plus poussée (Ledyard Smith 1972 : 259).

Chrono.	Fonc.	Loc.	N° SEP
			ALS
			NMI 1
			97
			Settlement
			M26
			Residentiel_habitat
			Indetermine
			Plancha_rec
			Preclassique_recent

Cer. 1 Lith. Org.

LISTES INCOMPLETES SI NMI,
MOBILIER CERAMIQUE, LITHIQUE
ET ORGANIQUE > 3. LE CAS ÉCHÉANT,
CONSULTER LA BASE DE DONNÉES.

INDIV.

A ADULTE F INDETERMINE
B ENFANT_1-4 INDETE INDETERMINE

Non_ap
Non_ap

Céram.

Bol

Lith.

Org.

Cette sépulture se situait dans le monticule 36, isolé à l'ouest du site, non loin du Rio Pasión. Elle n'a pu être que partiellement fouillée.

L'individu était un adulte de sexe indéterminé reposant selon un axe nord-sud. Sa position n'est pas claire : bien que le rapport suppose un décubitus dorsal (Ledyard Smith 1972 : 263), le relevé suggère plutôt un décubitus latéral droit si l'on considère la position de l'hémithorax gauche. Les membres supérieurs sont également dans une position surprenante, comme si une compression avait été exercée au niveau des épaules. En l'absence de photographie, nous conserverons cet enregistrement comme indéterminé.

Chrono.	Fonc.	Loc.	N° SEP
			ALS
			NMI 1
			114
			Settlement
			M36
			Residentiel_habitat
			Indetermine
			Veremos
			Classique_ancien

Cer. 3 Lith. 1 Org.

LISTES INCOMPLETES SI NMI,
MOBILIER CERAMIQUE, LITHIQUE
ET ORGANIQUE > 3. LE CAS ÉCHÉANT,
CONSULTER LA BASE DE DONNÉES.

INDIV.

- ADULTE_MOYEN INDETE INDETERMINE

N-S

Céram.

Bol

Bol

Assiette

Lith.

PERLE

JADRITE

Org.

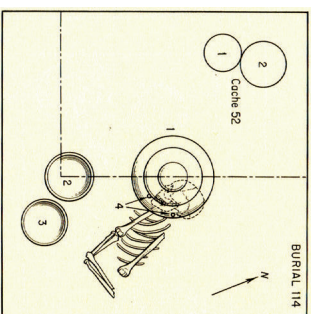

N° SEP	ALS	NMI 1
115		
Settlement		
M36		
Residentiel_habitat		
Transition		
Ayn_rec		
Classique_ancien		
Chrono.	3	2
Cer.	Lith.	Org.
		3

Cette sépulture se situait au coeur du monticule 26. Elle n'était pas intrusive et est la plus ancienne du monticule en question. Il s'agit d'un dépôt original de par son mobilier.

L'individu était un homme adulte d'âge avancé, reposant en décubitus dorsal membres supérieurs croisés sur la poitrine, membres inférieurs fléchis perpendiculairement au corps. Il était orienté selon un axe nord-sud, un bol à base annulaire couvrant le crâne.

Deux adorns de coquillage couverts d'une mosaïque formant un visage ont été mis au jour de chaque côté du sujet, à hauteur des épaules. Par ailleurs, une sculpture représentant un autel miniature se trouvait au nord du squelette (Ledyard Smith 1972 : 264).

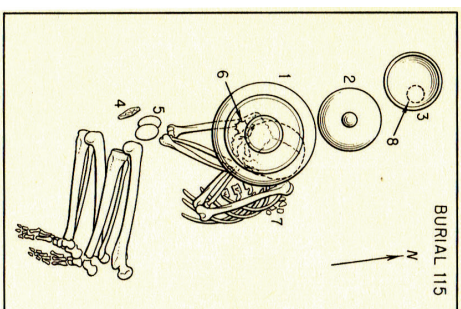

LISTES INCOMPLÈTES SI NMI,
MOBILIER CÉRAMIQUE, LITHIQUE
ET ORGANIQUE > 3. LE CAS ÉCHÉANT,
CONSULTER LA BASE DE DONNÉES.

INDIV.

- ADULTE_AGE

M

Decurritus_DOR

N-S

Céram.

TiPODE_CylINDRIQUE

Bol

Bol

Lith.

LAME

FIGURINE

OSsIDIErNE

CaLCaIRE

Org.

CoQUILLE

ADOrNO

ADOrNO

ADOrNO

CoQUILLAGE

CoQUILLAGE

CoQUILLAGE

N° SEP	ALS	NMI 1
116		
Settlement		
M36		
Residentiel_habitat		
Transition		
Ayn_rec		
Classique_ancien		
Chrono.	1	1
Cer.	Lith.	Org.
		1

Cette sépulture se situait dans le monticule 36, non loin de la sépulture ALS 115. Les fouilleurs n'ont relevé aucune trace d'intrusion et les deux tombes appartiennent à la même phase ; de plus, il s'agit d'individus âgés dans les deux cas : une mise en place simultanée n'est donc pas à exclure.

Le sujet était une femme âgée de 56 à 75 ans selon le rapport. Elle reposait en décubitus latéral gauche membres fléchis, selon un axe sud-nord (Ledyard Smith 1972 : 264).

Nous relèverons ici l'inversion des positions entre les individus 115 et 116, ainsi que l'association d'un aiguillon de raie avec un sujet féminin. Ceci tend à rappeler que l'association sexuelle du mobilier n'est pas automatique.

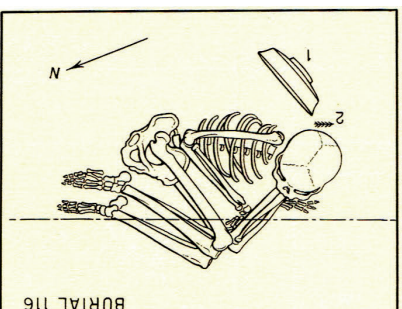

LISTES INCOMPLÈTES SI NMI,
MOBILIER CÉRAMIQUE, LITHIQUE
ET ORGANIQUE > 3. LE CAS ÉCHÉANT,
CONSULTER LA BASE DE DONNÉES.

INDIV.

- ADULTE_AGE

F

Decurritus_Lat_G

S-N

Céram.

Bol

Lith.

PERLE

JADITE

Org.

AGUILLE

AGUILLON_RAIE

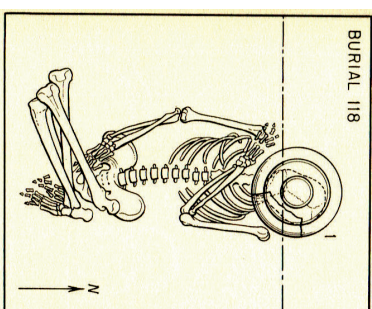

Cette sépulture se trouvait dans le monticule 36, tout comme les sépultures ALS 115 et 116. Cependant, le présent dépôt est plus ancien et n'est pas intrusif. Nous sommes donc stratigraphiquement en présence d'une sépulture fondatrice.

L'individu était un jeune homme adulte, âgé de 25 à 29 ans selon le rapport. Il reposait en décubitus dorsal selon un axe nord-sud, membres inférieurs à demi fléchis perpendiculairement au tronc. Le membre supérieur droit était étendu avec la main à hauteur du pubis, le gauche semi-fléchi avec la main reposant sur l'épaule droite (Ledyard Smith 1972 : 264).

N° SEP	ALS	NMI
118	ALS	NMI 1
Chrono.	Settlement	
Fonc.	Residentiel_habitat	
	Fondation	
	Ayn_anc	
	Classique_ancien	

Cer. 1 Lith. Org.

LISTES INCOMPLETES SI NMI,
MOBIlier CERAMIQUE, LITHIQUE
ET ORGANIQUE > 3. LE CAS ÉCHÉANT,
CONSULTER LA BASE DE DONNÉES.

INDIV.

- ADULTE_JEUNE

M

Decurritus_dor

N-S

Céram.

Bol

Lith.

Org.

N° SEP	ALS	NMI
117	ALS	NMI 1
Chrono.	Settlement	
Fonc.	Residentiel_habitat	
	Transition	
	Veremos	
	Classique_ancien	

Cer. Lith. Org.

LISTES INCOMPLETES SI NMI,
MOBIlier CERAMIQUE, LITHIQUE
ET ORGANIQUE > 3. LE CAS ÉCHÉANT,
CONSULTER LA BASE DE DONNÉES.

Cette sépulture se trouvait dans le monticule 37, sous une couche de terre exposée au feu et partiellement sous un mur. Elle n'est pas intrusive.

L'individu était un adulte masculin âgé de 30 à 34 ans selon le rapport. Il reposait en décubitus dorsal selon un axe ouest-est. Les membres inférieurs étaient étendus. Le membre supérieur droit était étendu avec la main à hauteur du pubis, le gauche semi-fléchi avec la main reposant sur l'épaule droite (Ledyard Smith 1972 : 264).

Notons que cette position bras droit étendu semble assez récurrente à Altar de Sacrificios.

INDIV.

- ADULTE_MOYEN

M

Decurritus_dor

O-E

Céram.

Lith.

Org.

Chrono.	Fonc.	Loc.	N° SEP	Description
ALS	NMI 1		112	<p>Cette sépulture se situait dans le monticule 38, si éloigné du centre du site qu'il n'apparaît pas sur la carte incluse dans le rapport. Une couche de terre argileuse exposée au feu couvrait la sépulture.</p> <p>L'individu était un homme adulte d'âge moyen. Il reposait en décubitus latéral droit selon un axe nord-sud. tous les membres étaient fléchis à l'exception du membre supérieur droit en extension complète. Un vaste bol à base annulaire couvrait le crâne ; il était percé d'un trou. Une perle de jadète se trouvait dans le voisinage de la bouche (Ledyard Smith 1972 : 263).</p>
Settlement		M38		
Residentiel_habitat				
	Indeterminé			
	Veremos			
Classique_ancien				
Cer.	<input type="checkbox"/> 2	Lith.	<input type="checkbox"/> 1	Org.

LISTES INCOMPLETES SI NMI,
MOBILIER CERAMIQUE, LITHIQUE
ET ORGANIQUE > 3. LE CAS ÉCHÉANT,
CONSULTER LA BASE DE DONNÉES.

INDIV. - ADULTE_MOYEN **M** DECUBITUS_LAT_D **N-S**

Céram. Bol Bol

Lith. PERLE JADETTE

Org.

BOL Bol

Lith. PERLE JADETTE

Org.

BURIAL 112

Chrono.	Fonc.	Loc.	N° SEP	Description
ALS	NMI 1		113	<p>Cette sépulture se trouvait dans le monticule 38. Elle n'a pu être fouillée entièrement car elle se situait dans la paroi du sondage, mais les fouilleurs ont noté avec certitude que la sépulture n'était pas intrusive.</p> <p>L'individu était un adulte. Seul le crâne apparaissait, et celui-ci était couvert d'un bol dont le fond était percé d'un trou (Ledyard Smith 1972 : 263).</p> <p>Notons la présence dans la sépulture de 4 objets oblongs, gris cendreaux, montrant des négatifs d'impression ressemblant à des enveloppes de feuilles. Il pourrait s'agir de l'un des rares dépôts de nourriture documentés.</p>
Settlement		M38		
Residentiel_habitat				
	Transition			
	Salinas			
Classique_ancien				
Cer.	<input type="checkbox"/> 1	Lith.	<input type="checkbox"/> 1	Org.

LISTES INCOMPLETES SI NMI,
MOBILIER CERAMIQUE, LITHIQUE
ET ORGANIQUE > 3. LE CAS ÉCHÉANT,
CONSULTER LA BASE DE DONNÉES.

INDIV. - ADULTE INDEF INDEFINIMÉ INDEFINIM

Céram. Bol

Lith.

Org. INDEFINIMÉ VEGETAL

BOL Bol

Lith.

Org. INDEFINIMÉ VEGETAL

Chrono.	Fonc.	Loc.	N° SEP	ALS	NMI	2
			133	133		
		M40	Settlement			
	Residentiel_habitat					
	Indetermine					
	Pasion_rec					
	Classique_recent					
Cer.	<input type="checkbox"/> Lith.	<input type="checkbox"/> Org.	<input type="checkbox"/>	<input type="checkbox"/>	<input type="checkbox"/>	<input type="checkbox"/>

LISTES INCOMPLETES SI NMI,
MOBILIER CERAMIQUE, LITHIQUE
ET ORGANIQUE > 3. LE CAS ÉCHÉANT,
CONSULTER LA BASE DE DONNÉES.

Cette sépulture se situait dans le monticule 40.
Elle contenait les restes de deux individus. Le sujet A était un enfant âgé de 5 à 9 ans reposant en décubitus latéral gauche, membres fléchis, selon un axe est-ouest. L'individu B n'était représenté que par une mandibule et quelques dents près des épaules de l'individu A (Ledyard Smith 1972 : 269).

			A	ENFANT_5-9	INDETE	DECUBITUS_LAT_G	EO
			B	ENFANT_1-4	INDETE	INDETERMINE	INDETERM

INDIV.

Céram.

Lith.

Org.

Cette sépulture se trouvait dans le monticule 41.

les ossements étaient très mal conservés. Le sujet était adulte, de sexe indéterminé ; les membres inférieurs étaient fléchis et il reposait sur le côté droit selon un axe nord-sud. Quelques os de l'une des mains ont été trouvés à l'extrémité nord du squelette (Ledyard Smith 1972 : 268).

Chrono.	Fonc.	Loc.	N° SEP	ALS	NMI	1
			132	132		
		M41	Settlement			
	Residentiel_habitat					
	Indetermine					
	Pasion_rec					
	Classique_recent					
Cer.	<input type="checkbox"/> Lith.	<input type="checkbox"/> Org.	<input type="checkbox"/>	<input type="checkbox"/>	<input type="checkbox"/>	<input type="checkbox"/>

LISTES INCOMPLETES SI NMI,
MOBILIER CERAMIQUE, LITHIQUE
ET ORGANIQUE > 3. LE CAS ÉCHÉANT,
CONSULTER LA BASE DE DONNÉES.

INDIV.

- ADULTE INDETE DECUBITUS_LAT_D N-S

Céram.

Bol

Lith.

Org.

DENTS OS_ANIMAL

Chrono.	Fonc.	Loc.	N° SEP
			ALS NMI 1
			131
			Settlement
		M7	
	Residentiel_habitat		
	Indetermine		
	San_Felix_anc		
	Preclassique_moyen		
Cer.	<input type="checkbox"/> 1	Lith.	<input type="checkbox"/> 1
			Org.

LISTES INCOMPLETES SI NMI,
MOBILIER CERAMIQUE, LITHIQUE
ET ORGANIQUE > 3. LE CAS ECHEANT,
CONSULTER LA BASE DE DONNEES.

INDIV. - ADULTE_MOYEN M ? DECUBITUS_DOR S-N

Ceram. Bol

Lith. Pendentif Jadrite

Org.

Cette sépulture se trouvait dans le monticule 7. Il s'agit de l'une des plus anciennes du site. L'individu était un homme adulte d'âge moyen (50 à 54 ans), reposant en décubitus dorsal membres supérieurs étendus, selon un axe sud-nord. Nous indiquons ici le sexe mentionné dans le rapport, mais il convient de noter que la fouille n'a pas permis de retrouver le bassin de l'individu. La méthode de détermination du sexe n'est pas explicite, mais sa fiabilité demeure contestable. Un pendentif de jadrite représentant un oiseau avait été placé dans la bouche de l'individu, laquelle était couverte par un petit bol (Ledyard Smith 1972 : 268).

Il faut peut-être voir dans le bol couvrant la bouche une réminiscence des spondyles employés dans les sépultures plus prestigieuses (ALS 99, 128).

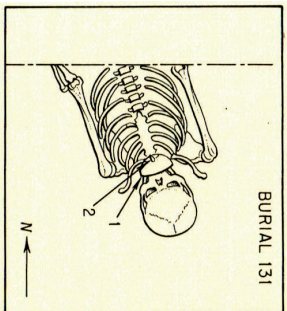

Chrono.	Fonc.	Loc.	N° SEP
			ALS NMI 1
			134
			Settlement
		M8	
	Residentiel_habitat		
	Transition		
	Salinas		
	Classique_ancien		
Cer.	<input type="checkbox"/> 1	Lith.	<input type="checkbox"/> 1
			Org.

LISTES INCOMPLETES SI NMI,
MOBILIER CERAMIQUE, LITHIQUE
ET ORGANIQUE > 3. LE CAS ECHEANT,
CONSULTER LA BASE DE DONNEES.

INDIV. - ENFANT_5-9 INDEFI DECUBITUS_LAT_D N-S

Ceram. Bol

Lith.

Org. Pendentif Coquillage

Cette sépulture située dans le monticule 8 se trouvait sous un sol de stuc non perforé, suggérant un caractère transitionnel. L'individu était un enfant âgé de 5 à 9 ans. Il reposait selon un axe nord-sud, main gauche ramenée à hauteur d'épaule, main droite face au bassin. Les talons étaient ramenés au bassin et les genoux face à la cage thoracique. Un bol couvrait le crâne (Ledyard Smith 1972 : 269).

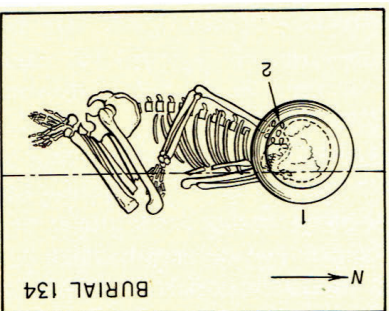

N° SEP	ALS	NMI	1	Description
136	Settlement			Ce dépôt ne constitue pas forcément une sépulture ; de fait, il ressemble plus à un dépôt de fondation. Il se situait à la verticale sous la sépulture 134 et aucune intrusion n'était visible, ce qui renforce cette interprétation.
M8	Residentiel_habitat			Il se composait de trois bols dont l'un était inversé sur une masse calcinée d'os et de dents intensément exposés au feu, appartenant à un jeune enfant de 0 à 4 ans (Ledyard Smith 1972 : 269).
	Fondation			
	Plancha_anc			
	Classique_ancien			
	Cer.	<input type="checkbox"/> 3	Lith.	<input type="checkbox"/> Org.

LISTES INCOMPLETES SI NMI,
MOBILIER CÉRAMIQUE, LITHIQUE
ET ORGANIQUE > 3. LE CAS ÉCHÉANT,
CONSULTER LA BASE DE DONNÉES.

INDIV. - ENFANT_1-4 INDETE INDEFINIE INDEFIN

Céram. Bol Bol Bol

Lith.

Org.

Calakmul

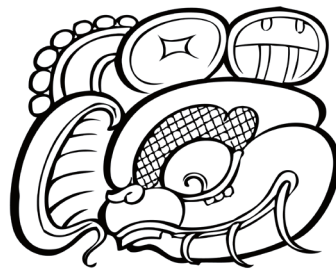

Chrono.	Fonc.	Loc.	N° SEP								
			<table border="1"> <tr> <td>CLK</td> <td>NMI 1</td> </tr> <tr> <td>II-10</td> <td></td> </tr> <tr> <td>Plaza_Central</td> <td></td> </tr> <tr> <td>B</td> <td></td> </tr> </table>	CLK	NMI 1	II-10		Plaza_Central		B	
CLK	NMI 1										
II-10											
Plaza_Central											
B											
	Residentiel_indeter										
	Indetermine										
	Indetermine										
	Indetermine										
Cer.	<input type="checkbox"/> Lith.	<input type="checkbox"/> Org.									

LISTES INCOMPLETES SI NMI,
MOBILIER CERAMIQUE, LITHIQUE
ET ORGANIQUE > 3. LE CAS ÉCHÉANT,
CONSULTER LA BASE DE DONNÉES.

Cette sépulture se trouvait dans le cuarto est 1 de la structure B. Elle ne présentait pas d'aménagement particulier et le rapport n'indique pas si le sol présentait un parche ou non.

Seule la moitié supérieure du corps était en cohérence anatomique, reposant en décubitus dorsal membres supérieurs semi-fléchis. Des fragments de fémur et d'os longs des membres inférieurs ont été mis au jour, parfois presque verticaux, suggérant une perturbation ultérieure du dépôt. Bien que les fouilleurs admettent également la possibilité de pratiques de mutilation (Coyoc Ramirez 1989 : 27), la prudence nous écarte de cette interprétation.

INDIV. - ADULTE INDEFI DECURRUS_DOR N-S Céram. Lith. Org.

Chrono.	Fonc.	Loc.	N° SEP								
			<table border="1"> <tr> <td>CLK</td> <td>NMI 1</td> </tr> <tr> <td>II-8</td> <td></td> </tr> <tr> <td>Plaza_Central</td> <td></td> </tr> <tr> <td>B</td> <td></td> </tr> </table>	CLK	NMI 1	II-8		Plaza_Central		B	
CLK	NMI 1										
II-8											
Plaza_Central											
B											
	Residentiel_habitat										
	Indetermine										
	Indetermine										
	Indetermine										
Cer.	<input type="checkbox"/> Lith.	<input type="checkbox"/> Org.									

LISTES INCOMPLETES SI NMI,
MOBILIER CERAMIQUE, LITHIQUE
ET ORGANIQUE > 3. LE CAS ÉCHÉANT,
CONSULTER LA BASE DE DONNÉES.

Ce dépôt se résument à un ensemble d'ossements déposés sur le sol au pied des escaliers d'accès à la structure B. Il était constitué de fragments de crâne, d'humérus, quelques dents, les clavicules ainsi que quelques côtes et vertèbres. Sa situation stratigraphique suggère une mise en place tardive, peut-être même postérieure à l'abandon des lieux étant donné que les os reposaient directement sur le dernier sol (Coyoc Ramirez 1989 : 25).

INDIV. - ADULTE INDEFI INDEFINIME Non_AP Céram. Lith. Org.

Chrono.	Fonc.	Loc.	N° SEP
			CLK NMI 1
		II-4	
		Plaza_Central	
		B	
	Residentiel_indeter		
	Fondation		
	Indeterminé		
	Classique		
Cer.	<input type="checkbox"/> Lith.	<input type="checkbox"/> Org.	

LISTES INCOMPLÈTES SI NMI,
MOBILIER CÉRAMIQUE, LITHIQUE
ET ORGANIQUE > 3. LE CAS ÉCHÉANT,
CONSULTER LA BASE DE DONNÉES.

INDIV. - ADULTE INDEFINIE Non_Ap
Céram.
Lith.
Org.

Cette chambre aux parois stucquées et voûtée se trouvait précisément sous le sujet CLK II-2. Sa mise en place est probablement contemporaine de la construction de l'édifice B. Elle se trouvait sous le cuarto central 2 de ce dernier.

Selon les fouilleurs, il s'agissait d'un dépôt secondaire. Les os étaient mêlés à l'effondrement des parois, à différents niveaux, et comprenaient des fragments d'os longs (humérus et tibia), des côtes, des vertèbres, les fibulas, des os des pieds et des mains, et des éclats de coxaux (Coyoc Ramirez 1989 : 19).

Cette description nous fait une fois de plus penser à un cas de dépôt primaire perturbé. Cette hypothèse a d'autant plus de sens que la sépulture II-2 a été installée précisément à la verticale de cette chambre, ce qui aurait aisément fourni l'opportunité aux occupants de la rouvrir pour y prélever des éléments osseux.

Chrono.	Fonc.	Loc.	N° SEP
			CLK NMI 1
		II-3	
		Plaza_Central	
		B	
	Residentiel_indeter		
	Fondation		
	Indeterminé		
	Classique		
Cer.	<input type="checkbox"/> Lith.	<input type="checkbox"/> Org.	

LISTES INCOMPLÈTES SI NMI,
MOBILIER CÉRAMIQUE, LITHIQUE
ET ORGANIQUE > 3. LE CAS ÉCHÉANT,
CONSULTER LA BASE DE DONNÉES.

INDIV. - ADULTE INDEFINIE Non_Ap
Céram.
Lith. PERLE JADETTE
Org.

Cette sépulture se trouvait dans l'axe du cuarto central 1 de la structure B. Il s'agissait d'une petite chambre non voûtée couverte par de grandes dalles de calcaire. Les parois étaient stucquées, ainsi que le sol qui était de plus peint en rouge.

Elle abritait les ossements épars d'un sujet adulte, représenté par des fragments de crâne, les radius, les scapulas, les os des pieds et des mains, des côtes et quelques vertèbres. Selon les fouilleurs, cet état serait le résultat d'un pillage ayant eu lieu à l'époque préhispanique (Coyoc Ramirez 1989 : 18).

Cette interprétation nous semble peu probable au vu du relevé de coupe. En revanche, la présence d'un sol perforé suivi de deux réfections successives nous encourage à voir dans ce cas une réouverture. En effet, l'absence de l'essentiel des os longs, mais la présence des os des mains, de côtes et de vertèbres évoque plutôt un cas de prélèvement. La sépulture serait alors une fondatrice (sol 1) revisitée (perforation du sol 1) avant la construction des étapes suivantes de l'édifice (sols 2 et 3).

Chrono.	Fonc.	Loc.	N° SEP
			CLK NMI 1
		II-2	
		Plaza_Central	
		B	
	Residentiel_indeter		
	Transition		
	Classique_terminal		
Chrono.	Fonc.	Loc.	N° SEP
			CLK NMI 1
		II-9	
		Plaza_Central	
		III	
	Transition		
	Tzakol_2		
	Classique_ancien		
Cer.	1	Lith.	Org.

LISTES INCOMPLETES SI NMI,
MOBIILIER CERAMIQUE, LITHIQUE
ET ORGANIQUE > 3. LE CAS ÉCHÉANT,
CONSULTER LA BASE DE DONNÉES.

INDIV. - ADULTE_MOYEN M DECURBUS_DOR EO

Céram. VASE VASE

Lith. METRATE CALCAIRE

Org. PERLE CORAIL

Nous proposons une explication plus simple consistant en une réouverture de la tombe à des fins de prélèvement. Les deux sols perforés observés par les fouilleurs semblent correspondre à un cycle installation - réouverture - réflexion tout à fait classique, et la récupération des tibias et fibulas aurait immanquablement entraîné le mouvement des os du tarse et des métatarsiens. La pratique du reingreso, récurrente, explique mieux ce cas qu'une ablation des os de la jambe.

Enfin, signalons que cette sépulture se situait précisément au-dessus de CLK II-4. Il s'agit là d'un cas frappant de mémoire des emplacements.

Chrono.	Fonc.	Loc.	N° SEP
			CLK NMI 1
		II-9	
		Plaza_Central	
		III	
	Transition		
	Tzakol_2		
	Classique_ancien		
Cer.	1	Lith.	Org.

LISTES INCOMPLETES SI NMI,
MOBIILIER CERAMIQUE, LITHIQUE
ET ORGANIQUE > 3. LE CAS ÉCHÉANT,
CONSULTER LA BASE DE DONNÉES.

INDIV. - ENFANT_1-4 INDEFTE DECURBUS_DOR INDEFTEMM

Céram. ASSIETTE

Lith.

Org.

Ce dépôt pourrait correspondre à une sépulture, mais sa situation et l'âge du sujet nous incitent à ne le considérer que comme mortuaire, l'intention funéraire n'étant pas avérée. Il se trouvait sous le cuarto 7 de la structure III. L'individu, un jeune immature âgé de 0 à 3 ans, avait été déposé en décubitus dorsal membres fléchis dans une assiette typique du Classique Ancien. Les sols au-dessus du dépôt n'ayant pas été perforés, sa mise en place est contemporaine de cette étape de construction (Coyoc Ramirez 1989 : 26).

N° SEP	CLK	NMI	1
II-7			
Loc.	Plaza_Central		
	III		
Fonc.	Residentiel_habitat		
	Occupation		
Chrono.	Indetermine		
	Classique		
Cer.	<input type="checkbox"/>	Lith.	<input checked="" type="checkbox"/> 1
			Org. <input type="checkbox"/>

LISTES INCOMPLETES SI NMI,
MOBILIER CERAMIQUE, LITHIQUE
ET ORGANIQUE > 3. LE CAS ECHÉANT,
CONSULTER LA BASE DE DONNÉES.

INDIV. - ADULTE_MOYEN F ? Decurritus_dor E-O

Céram. Lith. Mano Indetermine Org.

Cette sépulture se trouvait dans le cuarto 4 de la structure III, à proximité de la sépulture CLK II-6. Il s'agissait d'une fosse sans aménagement particulier, scellée par un parche. A la différence de sa voisine immédiate, cette fosse avait été creusée en détruisant partiellement la banquette du cuarto (qui présentait également des traces de réparation).
Le sujet était un adulte d'âge moyen, peut-être féminin (déduction basée sur la gracilité des os, peut-être influencée par la présence d'un mano). Il reposait en décubitus dorsal, membres étendus, selon un axe est-ouest (Coyoc Ramirez 1989 : 24).

N° SEP	CLK	NMI	1
II-6			
Loc.	Plaza_Central		
	III		
Fonc.	Residentiel_habitat		
	Occupation		
Chrono.	Indetermine		
	Classique		
Cer.	<input type="checkbox"/>	Lith.	<input type="checkbox"/>
			Org. <input type="checkbox"/>

LISTES INCOMPLETES SI NMI,
MOBILIER CERAMIQUE, LITHIQUE
ET ORGANIQUE > 3. LE CAS ECHÉANT,
CONSULTER LA BASE DE DONNÉES.

INDIV. - ADULTE_MOYEN M Decurritus_dor E-O

Céram. Lith. Org.

Cette sépulture est presque identique à CLK II-5. Il s'agissait d'une intrusion dans le dernier sol, scellée par un parche, sans aménagement particulier. Un foyer se trouvait à proximité de la sépulture, sur le sol même de la structure et visible en superficie.
Le sujet était un adulte d'âge moyen de sexe masculin, reposant en décubitus dorsal étendu selon un axe est-ouest. les mains étaient croisées sur le pubis (Coyoc Ramirez 1989 : 23).

Chrono.	Fonc.	Loc.	N° SEP
			CLK
			NMI 1
		II-5	
		Plaza_Central	
		III	
	Residentiel_habitat		
	Occupation		
	Indetermine		
	Classique		
Cer.	Lith.	Org.	

LISTES INCOMPLETES SI NMI,
MOBIILIER CERAMIQUE, LITHIQUE
ET ORGANIQUE > 3. LE CAS ECHÉANT,
CONSULTER LA BASE DE DONNÉES.

Cette sépulture se trouvait dans le cuarto 9 de la structure III. Elle ne présentait aucun aménagement particulier et présentait un parche en superficie, confirmant son attribution aux sépultures d'occupation. Notons la présence d'un foyer scellé par le dernier sol de stuc, donc antérieur à la sépulture, immédiatement au nord de celle-ci.

Le sujet était un adulte de sexe masculin, reposant en décubitus dorsal selon un axe est-ouest. Les avant-bras étaient fléchis contre le tronc, les membres inférieurs étendus (Coyoc Ramirez 1989 : 20).

INDIV.

- ADULTE_MOYEN M Decubitus_dor E-O

Céram.

Lith.

Org.

Cette sépulture est l'une des plus riches et les plus connues de l'aire Maya, ayant livré pas moins de trois masques de jadélite (visage, pectoral et ceinture) et certaines des plus spectaculaires céramiques polychromes. Une telle inhumation échapperait quelque peu au spectre de cette étude, si elle ne représentait un cas édifiant de sépulture ancestrale.

La sépulture semble être un cas classique de transition : installée au travers d'un sol de stuc, l'intrusion avait été comblée et un nouveau sol construit par-dessus dans toute la pièce. Une banquette a ensuite été édifée au-dessus de la tombe. Architecturalement, il s'agissait d'une chambre voûtée et entièrement stucquée d'une qualité exceptionnelle. Son aspect le plus intéressant est sans doute la présence, dans l'angle nord-ouest, d'un conduit rectangulaire de 35cm de haut sur 25 de large. Ce conduit traverse toute la structure et débouche à l'extérieur, atteignant une longueur de 9 mètres. Son utilité n'est pas certaine, bien que l'hypothèse du psychoducte soit probablement défendable dans ce cas précis. Un tel conduit a certainement permis l'entrée de petits animaux.

Il est impensable qu'une telle chambre, avec son conduit, ait pu être construite après la structure dans son ensemble. Il nous semble plus probable qu'elle ait fait partie intégrante de la construction dès l'origine, probablement dans l'attente de son futur occupant. La vie aurait probablement suivi son cours jusqu'au décès de l'occupant, moment où la tombe aurait été ouverte pour y installer le défunt. Il s'agirait alors d'un superbe cas d'anticipation du décès, et la description du contexte ne nous laisse guère de doute.

Le sujet était un jeune adulte de sexe masculin, reposant en décubitus dorsal étendu selon un axe nord-sud. Legs os reposaient sur un "lit" constitué de cinq plats de céramique : il se peut qu'une banquette ait à l'origine supporté le cadavre. Notons également la présence de fragments de tissu (Coyoc Ramirez 1989 : 1 - 15).

Chrono.	Fonc.	Loc.	N° SEP
			CLK
			NMI 1
		II-1	
		Plaza_Central	
		III	
	Residentiel_habitat		
	Transition		
	Tzakol_2		
	Classique_ancien		
Cer.	Lith.	Org.	

LISTES INCOMPLETES SI NMI,
MOBIILIER CERAMIQUE, LITHIQUE
ET ORGANIQUE > 3. LE CAS ECHÉANT,
CONSULTER LA BASE DE DONNÉES.

INDIV.

- ADULTE_JEUNE M Decubitus_dor N-S

Céram.

VASE
VASE
VASE

Lith.

PERLE ANNEAU
BOUCLE_OREI
JADRITE
JADRITE

Org.

PERLE PERLE
AGUILLE
ESCARGOT
COQUILLAGE
AGUILLON_RAME

Cancuen

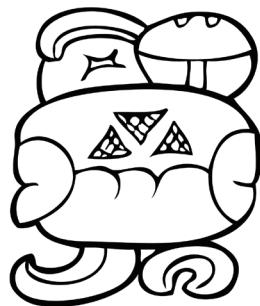

Chrono.	Fonc.	Loc.	N° SEP
		Corredor_este	CNC NMI 1 53

Cer. Lith. Org.

LISTES INCOMPLETES SI NMI > 3.
LE CAS ECHÉANT,
CONSULTER LA BASE DE DONNÉES.

INDIV. - ADULTE INDETE DECUBITUS_DOR N-S

Chrono.	Fonc.	Loc.	N° SEP
		K6-34	CNC NMI 1 11

Cer. Lith. Org.

LISTES INCOMPLETES SI NMI > 3.
LE CAS ECHÉANT,
CONSULTER LA BASE DE DONNÉES.

INDIV. - INDETERMINE INDETE INDETERMINE NON_AP

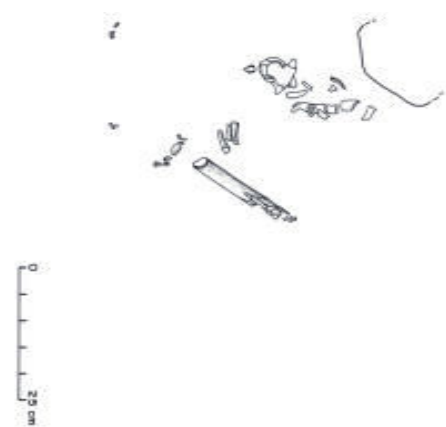

Chrono.	Fonc.	Loc.	N° SEP
		K6-28	CNC NMI 1 6

Cer. Lith. Org.

LISTES INCOMPLETES SI NMI > 3.
LE CAS ECHÉANT,
CONSULTER LA BASE DE DONNÉES.

INDIV. - ADULTE_JEUNE F DECUBITUS_DOR N-S



Chrono.	Fonc.	Loc.	N° SEP
		K7-3	CNC NMI 1 50

Cer. Lith. Org.

LISTES INCOMPLETES SI NMI > 3.
LE CAS ECHÉANT,
CONSULTER LA BASE DE DONNÉES.

INDIV. - ADULTE_JEUNE INDETE DECUBITUS_DOR S-N

Chrono. Fonc. Loc. N° SEP
 CNC NMI 1
 73
 K9-7
 Zone_rejet

Cer. 3 Lith. 2 Org.

LISTES INCOMPLÈTES SI NMI > 3.
 LE CAS ÉCHÉANT,
 CONSULTER LA BASE DE DONNÉES.

INDIV.

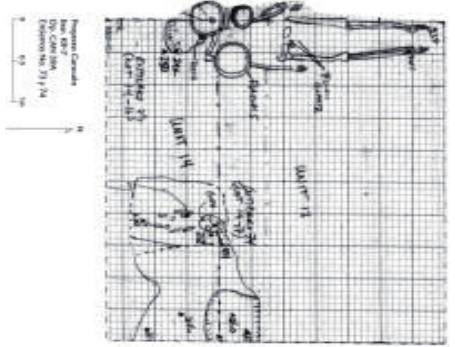

- ADULTE_MOYEN M ? DECUBITUS_DOR S-N

Chrono. Fonc. Loc. N° SEP
 CNC NMI 1
 74
 K9-7
 Zone_rejet

Cer. Lith. Org.

LISTES INCOMPLÈTES SI NMI > 3.
 LE CAS ÉCHÉANT,
 CONSULTER LA BASE DE DONNÉES.

INDIV.

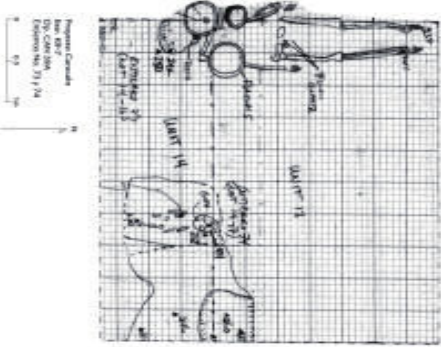

- IMMATURE_IND INDETE DECUBITUS_DOR N-S

Chrono. Fonc. Loc. N° SEP
 CNC NMI 1
 1-99
 L2-2

Cer. 3 Lith. Org.

LISTES INCOMPLÈTES SI NMI > 3.
 LE CAS ÉCHÉANT,
 CONSULTER LA BASE DE DONNÉES.

INDIV.

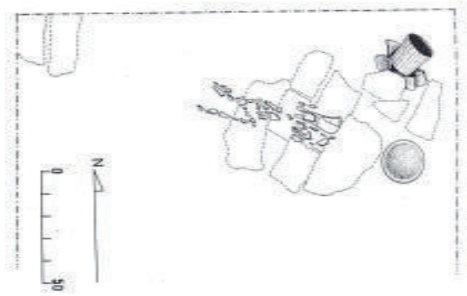

- ADULTE INDETE DECUBITUS_DOR E-O

Chrono. Fonc. Loc. N° SEP
 CNC NMI 1
 83
 L7-1

Cer. 1 Lith. 1 Org.

LISTES INCOMPLÈTES SI NMI > 3.
 LE CAS ÉCHÉANT,
 CONSULTER LA BASE DE DONNÉES.

INDIV.

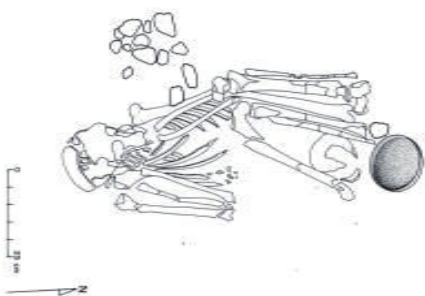

- ADULTE_JEUNE INDETE DECUBITUS_DOR S-N

Chrono.	Fonc.	Loc.	N° SEP
			CNC NMI 1
			49
		M10-3	
		Zone_rejet	

Cer. 1 Lith. Org.

LISTES INCOMPLÈTES SI NMI > 3.
LE CAS ÉCHÉANT,
CONSULTER LA BASE DE DONNÉES.

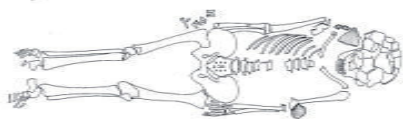

INDIV.

- ADULTE_JEUNE F DECUBITUS_DOR N-S

Chrono.	Fonc.	Loc.	N° SEP
			CNC NMI 1
			16
		N8-1	

Cer. Lith. Org.

LISTES INCOMPLÈTES SI NMI > 3.
LE CAS ÉCHÉANT,
CONSULTER LA BASE DE DONNÉES.

INDIV.

- INDETERMINE INDETE INDETERMINE INDETERM

Chrono.	Fonc.	Loc.	N° SEP
			CNC NMI 1
			12
		Patio_oeste	

Cer. 2 Lith. Org.

LISTES INCOMPLÈTES SI NMI > 3.
LE CAS ÉCHÉANT,
CONSULTER LA BASE DE DONNÉES.



INDIV.

- ADULTE_JEUNE M DECUBITUS_DOR N-S

Chrono.	Fonc.	Loc.	N° SEP
			CNC NMI 1
			10
		J6	
		J6-5	

Cer. 2 Lith. Org.

LISTES INCOMPLÈTES SI NMI > 3.
LE CAS ÉCHÉANT,
CONSULTER LA BASE DE DONNÉES.

INDIV.

- ADULTE_MOYEN F DECUBITUS_DOR N-S

Chrono.	Fonc.	Loc.	N° SEP
			CNC NMI 1
			1
		K6	
		K6-24	

Cer. Lith. Org.

LISTES INCOMPLETES SI NMI > 3.
LE CAS ECHÉANT,
CONSULTER LA BASE DE DONNÉES.

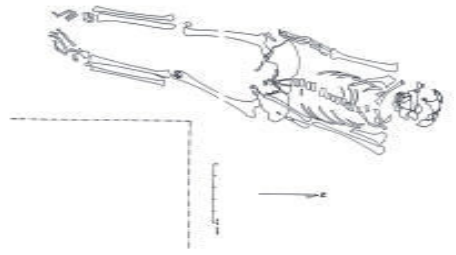

INDIV. - ADULTE_JEUNE M ? DECUBITUS_DOR N-S

Chrono.	Fonc.	Loc.	N° SEP
			CNC NMI 1
			2
		K6	
		K6-28	

Cer. 2 Lith. Org.

LISTES INCOMPLETES SI NMI > 3.
LE CAS ECHÉANT,
CONSULTER LA BASE DE DONNÉES.

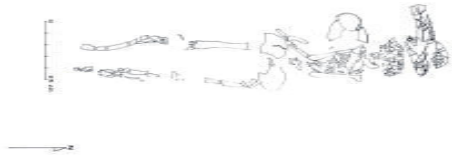

INDIV. - ADULTE_JEUNE INDETE DECUBITUS_DOR N-S

Chrono.	Fonc.	Loc.	N° SEP
			CNC NMI 1
			4
		K6	
		K6-39	

Cer. Lith. Org.

LISTES INCOMPLETES SI NMI > 3.
LE CAS ECHÉANT,
CONSULTER LA BASE DE DONNÉES.

INDIV. - INDETERMINE INDETE INDETERMINE INDETERM

Chrono.	Fonc.	Loc.	N° SEP
			CNC NMI 1
			31
		K7	
		K7-1	

Cer. 3 Lith. Org.

LISTES INCOMPLETES SI NMI > 3.
LE CAS ECHÉANT,
CONSULTER LA BASE DE DONNÉES.

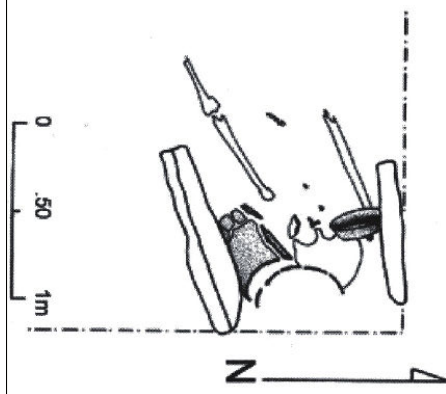

INDIV. - ADULTE_MOYEN F DECUBITUS_DOR E-O

Chrono.	Fonc.	Loc.	N° SEP
			CNC NMI 1
		8	
		K7	
		K7-2	

Cer. Lith. Org.

LISTES INCOMPLETES SI NMI > 3.
LE CAS ECHANT,
CONSULTER LA BASE DE DONNEES.

INDIV. - ADULTE_JEUNE INDETE INDETERMINE INDETRM

Chrono.	Fonc.	Loc.	N° SEP
			CNC NMI 1
		3	
		K7	
		K7-20	

Cer. 3 Lith. Org.

LISTES INCOMPLETES SI NMI > 3.
LE CAS ECHANT,
CONSULTER LA BASE DE DONNEES.

INDIV. - IMMATURE_IND INDETE INDETERMINE N-S

Chrono.	Fonc.	Loc.	N° SEP
			CNC NMI 1
		5	
		K7	
		K7-23	

Cer. 3 Lith. Org.

LISTES INCOMPLETES SI NMI > 3.
LE CAS ECHANT,
CONSULTER LA BASE DE DONNEES.

INDIV. - ADULTE M ? DECURTUS_DOR N-S

Chrono.	Fonc.	Loc.	N° SEP
			CNC NMI 1
		65	
		K8	
		K8-11	
		Zone_rejet	

Cer. Lith. Org.

LISTES INCOMPLETES SI NMI > 3.
LE CAS ECHANT,
CONSULTER LA BASE DE DONNEES.

INDIV. - IMMATURE_IND INDETE DECURTUS_DOR E-O

Chrono.	Fonc.	Loc.	N° SEP
			CNC NMI 1
		72	
		K8	
		K8-11	
		Zone_rejet	

Cer. 2 Lith. Org.

LISTES INCOMPLETES SI NMI1 > 3.
LE CAS ECHÉANT,
CONSULTER LA BASE DE DONNÉES.

INDIV. - ADULTE_MOYEN F DECUBITUS_DOR E-O

Chrono.	Fonc.	Loc.	N° SEP
			CNC NMI 1
		63	
		K9	
		K9-6	

Cer. 2 Lith. Org.

LISTES INCOMPLETES SI NMI1 > 3.
LE CAS ECHÉANT,
CONSULTER LA BASE DE DONNÉES.

INDIV. - ADULTE_JEUNE INDETE DECUBITUS_DOR E-O

Chrono.	Fonc.	Loc.	N° SEP
			CNC NMI 1
		9	
		K8	
		K8-2	

Cer. 1 Lith. Org.

LISTES INCOMPLETES SI NMI1 > 3.
LE CAS ECHÉANT,
CONSULTER LA BASE DE DONNÉES.

INDIV. - ADULTE_JEUNE INDETE INDETERMINÉ NON_AP

Chrono.	Fonc.	Loc.	N° SEP
			CNC NMI 1
		64	
		K9	
		K9-6	

Cer. 1 Lith. Org.

LISTES INCOMPLETES SI NMI1 > 3.
LE CAS ECHÉANT,
CONSULTER LA BASE DE DONNÉES.

INDIV. - IMMATURE_IND INDETE DECUBITUS_DOR E-O

Chrono.	Fonc.	Loc.	N° SEP
			CNC NMI 1
			7
		L6	
		L6-1	

Cer. 8 Lith. Org.

LISTES INCOMPLETES SI NMI > 3.
LE CAS ÉCHÉANT,
CONSULTER LA BASE DE DONNÉES.

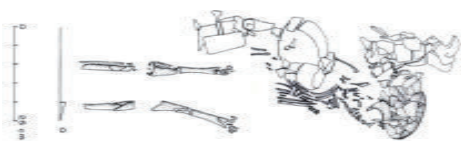

INDIV.

- IMMATURE_IND INORTE DECUBITUS_DOR O-E

Chrono.	Fonc.	Loc.	N° SEP
			CNC NMI 1
			75
		L7	
		L7-1	

Cer. 1 Lith. Org.

LISTES INCOMPLETES SI NMI > 3.
LE CAS ÉCHÉANT,
CONSULTER LA BASE DE DONNÉES.

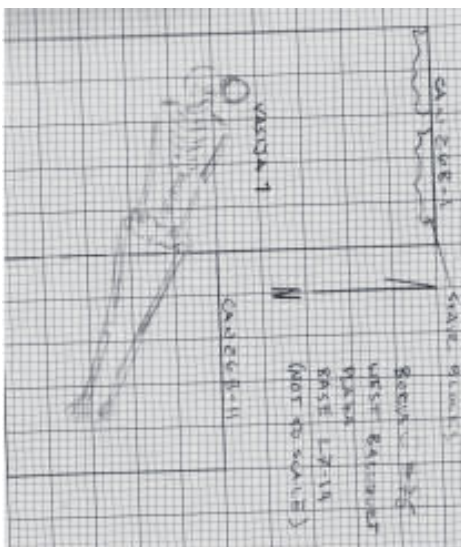

INDIV.

- ADULTE_MOYEN F DECUBITUS_DOR O-E

Chrono.	Fonc.	Loc.	N° SEP
			CNC NMI 1
			37
		L6	
		L6-1	

Cer. Lith. Org.

LISTES INCOMPLETES SI NMI > 3.
LE CAS ÉCHÉANT,
CONSULTER LA BASE DE DONNÉES.

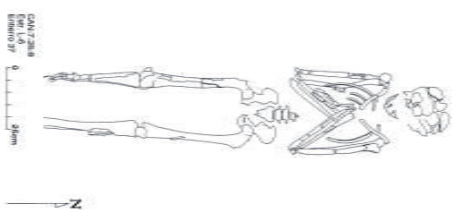

INDIV.

- ADULTE_AGE F DECUBITUS_DOR N-S

Chrono.	Fonc.	Loc.	N° SEP
			CNC NMI 1
			77
		L7	
		L7-27	

Cer. 5 Lith. 1 Org.

LISTES INCOMPLETES SI NMI > 3.
LE CAS ÉCHÉANT,
CONSULTER LA BASE DE DONNÉES.

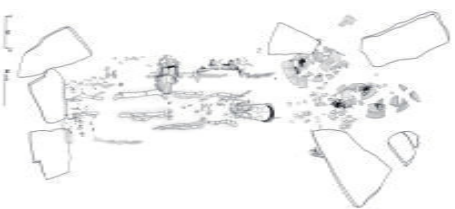

INDIV.

- ADULTE_MOYEN M ? DECUBITUS_DOR E-O

Chrono.	Fonc.	Loc.	N° SEP
			CNC NMI 1
		L8	86
		L8-1	

Cer. 1 Lith. Org.

LISTES INCOMPLETES SI NMI > 3.
LE CAS ECHÉANT,
CONSULTER LA BASE DE DONNÉES.

INDIV.

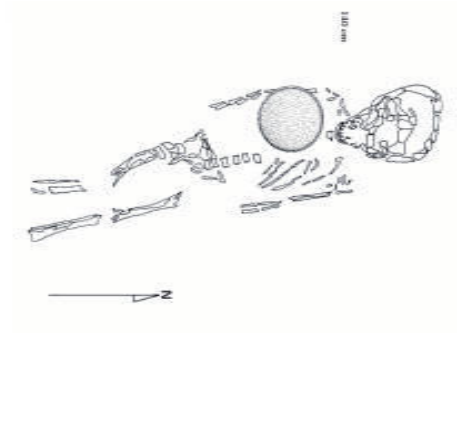

- IMMATURE_IND INDOTE DECUBITUS_DOR N-S

Chrono.	Fonc.	Loc.	N° SEP
			CNC NMI 1
		L8	79
		L8-2	

Cer. 1 Lith. Org. 1

LISTES INCOMPLETES SI NMI > 3.
LE CAS ECHÉANT,
CONSULTER LA BASE DE DONNÉES.

INDIV.

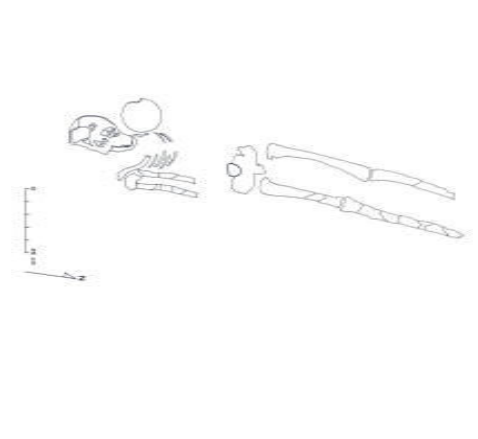

- ADULTE_MOVEN M DECUBITUS_DOR S-N

Chrono.	Fonc.	Loc.	N° SEP
			CNC NMI 1
		L8	78
		L8-2	

Cer. Lith. Org.

LISTES INCOMPLETES SI NMI > 3.
LE CAS ECHÉANT,
CONSULTER LA BASE DE DONNÉES.

INDIV.

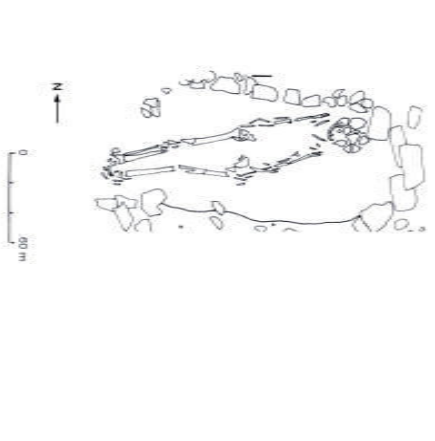

- ADULTE_MOVEN M DECUBITUS_DOR E-O

Chrono.	Fonc.	Loc.	N° SEP
			CNC NMI 1
		L8	80
		L8-2	

Cer. Lith. 2 Org. 2

LISTES INCOMPLETES SI NMI > 3.
LE CAS ECHÉANT,
CONSULTER LA BASE DE DONNÉES.

INDIV.

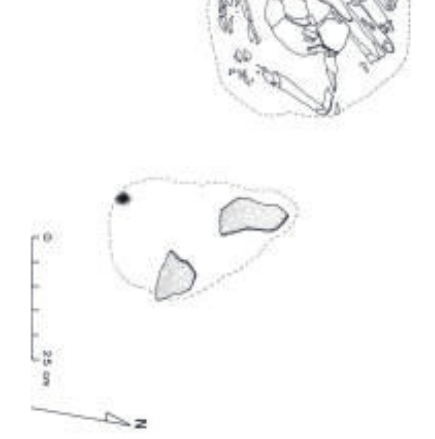

- ADULTE_MOVEN F VERTICAL NO

Chrono.	Fonc.	Loc.	N° SEP
			CNC NMI 1
		84	
		L8	
		L8-2	

Cer. 1 Lith. Org.

LISTES INCOMPLÈTES SI NMI > 3.
LE CAS ÉCHÉANT,
CONSULTER LA BASE DE DONNÉES.

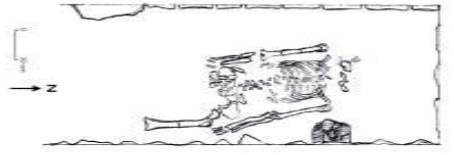

INDIV.

- INDETERMINE INDETE DECUBITUS_DOR N-S

Chrono.	Fonc.	Loc.	N° SEP
			CNC NMI 1
		89	
		L8	
		L8-2	

Cer. 1 Lith. Org.

LISTES INCOMPLÈTES SI NMI > 3.
LE CAS ÉCHÉANT,
CONSULTER LA BASE DE DONNÉES.

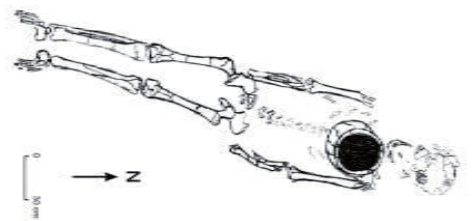

INDIV.

- ADULTE_JEUNE F ? DECUBITUS_DOR N-S

Chrono.	Fonc.	Loc.	N° SEP
			CNC NMI 1
		88	
		L8	
		L8-2	

Cer. 1 Lith. 1 Org.

LISTES INCOMPLÈTES SI NMI > 3.
LE CAS ÉCHÉANT,
CONSULTER LA BASE DE DONNÉES.

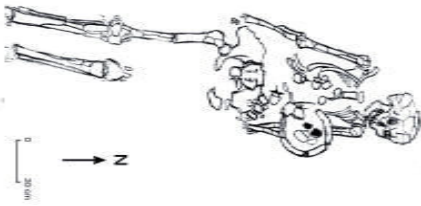

INDIV.

- ADULTE_MOYEN M DECUBITUS_DOR N-S

Chrono.	Fonc.	Loc.	N° SEP
			CNC NMI 1
		51	
		L8	
		L8-6	

Cer. 2 Lith. Org.

LISTES INCOMPLÈTES SI NMI > 3.
LE CAS ÉCHÉANT,
CONSULTER LA BASE DE DONNÉES.

INDIV.

- ADULTE_JEUNE M DECUBITUS_DOR O-E

Chrono.	Fonc.	Loc.	N° SEP
			CNC NIMI 1
		L9	52
		L9-10	

Cer. 1 Lith. Org.

LISTES INCOMPLETES SI NIMI > 3.
LE CAS ÉCHANT,
CONSULTER LA BASE DE DONNÉES.

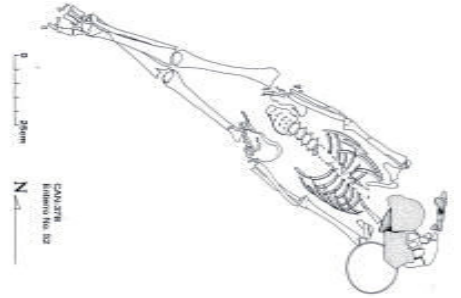

INDIV. - ADULTE_JEUNE INDETE DECUBITUS_DOR SE-NO

Chrono.	Fonc.	Loc.	N° SEP
			CNC NIMI 1
		L9	85
		L9-5	

Cer. 1 Lith. Org.

LISTES INCOMPLETES SI NIMI > 3.
LE CAS ÉCHANT,
CONSULTER LA BASE DE DONNÉES.

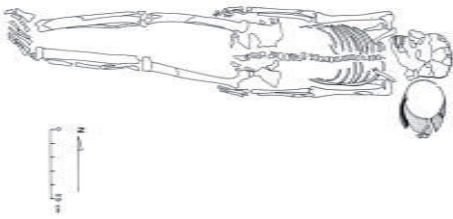

INDIV. - ADULTE_MOYEN M DECUBITUS_DOR E-O

Chrono.	Fonc.	Loc.	N° SEP
			CNC NIMI 1
		L9	87
		L9-5	

Cer. 1 Lith. Org.

LISTES INCOMPLETES SI NIMI > 3.
LE CAS ÉCHANT,
CONSULTER LA BASE DE DONNÉES.

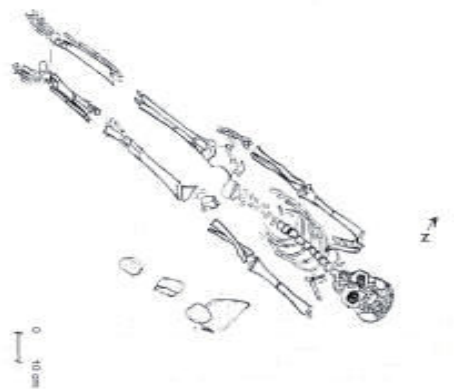

INDIV. - ADULTE_JEUNE F ? DECUBITUS_DOR E-O

Chrono.	Fonc.	Loc.	N° SEP
			CNC NIMI 1
		L9	92
		L9-5	

Cer. 1 Lith. Org.

LISTES INCOMPLETES SI NIMI > 3.
LE CAS ÉCHANT,
CONSULTER LA BASE DE DONNÉES.

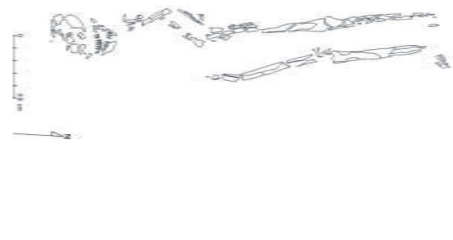

INDIV. - ADULTE_MOYEN INDETE DECUBITUS_DOR S-N

Chrono.	Fonc.	Loc.	N° SEP
			CNC NMI 1
		L9	93
		L9-5	

Cer. 1 Lith. Org.

LISTES INCOMPLETES SI NMI > 3.
LE CAS ÉCHANT,
CONSULTER LA BASE DE DONNÉES.

INDIV.

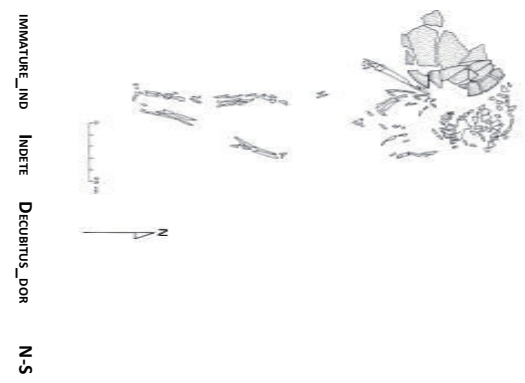

Chrono.	Fonc.	Loc.	N° SEP
			CNC NMI 1
		L9	94
		L9-5	

Cer. Lith. Org.

LISTES INCOMPLETES SI NMI > 3.
LE CAS ÉCHANT,
CONSULTER LA BASE DE DONNÉES.

INDIV.

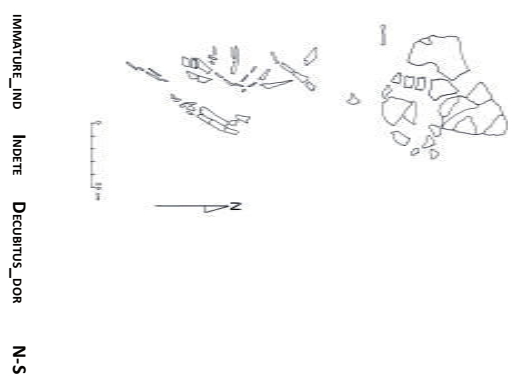

Chrono.	Fonc.	Loc.	N° SEP
			CNC NMI 1
		L9	95
		L9-5	

Cer. Lith. Org.

LISTES INCOMPLETES SI NMI > 3.
LE CAS ÉCHANT,
CONSULTER LA BASE DE DONNÉES.

INDIV.

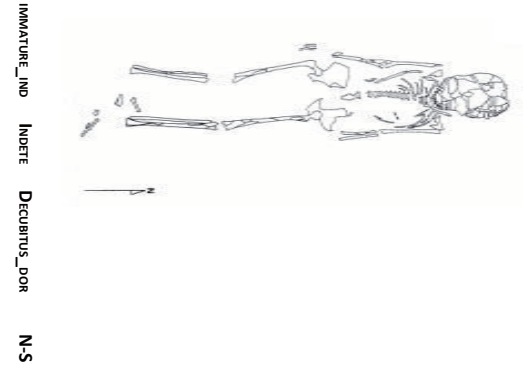

Chrono.	Fonc.	Loc.	N° SEP
			CNC NMI 1
		L9	43
		L9-8	

Cer. 2 Lith. Org.

LISTES INCOMPLETES SI NMI > 3.
LE CAS ÉCHANT,
CONSULTER LA BASE DE DONNÉES.

INDIV.



Chrono.	Fonc.	Loc.	N° SEP
			CNC NIMI 1
		44	
		L9	
		L9-8	

Cer. 2 Lith. Org.

LISTES INCOMPLETES SI NIMI > 3.
LE CAS ÉCHANT,
CONSULTER LA BASE DE DONNÉES.

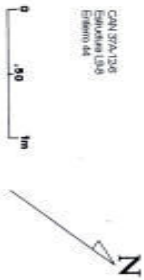

INDIV.

- IMMATURE_IND INDETE DECUBITUS_DOR NO-SE

Chrono.	Fonc.	Loc.	N° SEP
			CNC NIMI 1
		45	
		L9	
		L9-8	

Cer. 3 Lith. Org.

LISTES INCOMPLETES SI NIMI > 3.
LE CAS ÉCHANT,
CONSULTER LA BASE DE DONNÉES.

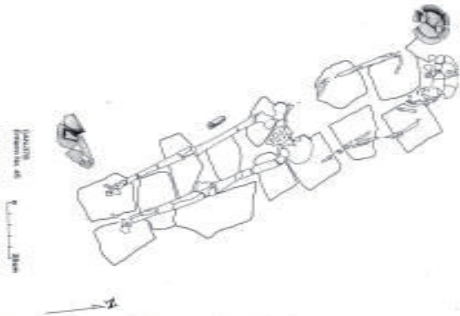

INDIV.

- ADULTE_AGE F DECUBITUS_DOR N-S

Chrono.	Fonc.	Loc.	N° SEP
			CNC NIMI 1
		47	
		M10	
		M10-4	

Cer. 2 Lith. Org. 1

LISTES INCOMPLETES SI NIMI > 3.
LE CAS ÉCHANT,
CONSULTER LA BASE DE DONNÉES.

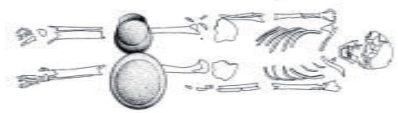

INDIV.

- ADULTE_JEUNE INDETE DECUBITUS_DOR E-O

Chrono.	Fonc.	Loc.	N° SEP
			CNC NIMI 1
		48	
		M10	
		M10-4	

Cer. 5 Lith. Org.

LISTES INCOMPLETES SI NIMI > 3.
LE CAS ÉCHANT,
CONSULTER LA BASE DE DONNÉES.

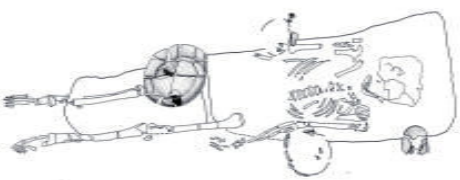

INDIV.

- ADULTE_MOYEN F ? DECUBITUS_DOR E-O

Chrono.	Fonc.	Loc.	N° SEP
			CNC NMI 1
			18
		M10	
		M10-5	

Cer. 1 Lith. Org.

LISTES INCOMPLETES SI NMI > 3.
LE CAS ÉCHÉANT,
CONSULTER LA BASE DE DONNÉES.

INDIV.

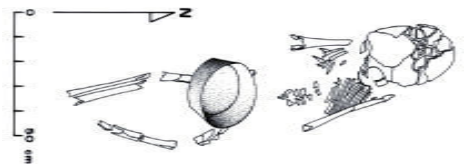

- IMMATURE_IND INDETE DECUBITUS_DOR N-S

Chrono.	Fonc.	Loc.	N° SEP
			CNC NMI 1
			19
		M10	
		M10-5	

Cer. 1 Lith. Org.

LISTES INCOMPLETES SI NMI > 3.
LE CAS ÉCHÉANT,
CONSULTER LA BASE DE DONNÉES.

INDIV.

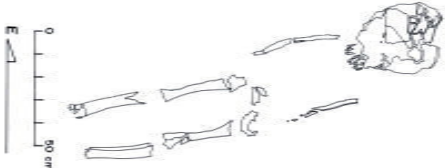

- IMMATURE_IND INDETE DECUBITUS_DOR S-N

Chrono.	Fonc.	Loc.	N° SEP
			CNC NMI 1
			23
		M10	
		M10-7	

Cer. 2 Lith. Org.

LISTES INCOMPLETES SI NMI > 3.
LE CAS ÉCHÉANT,
CONSULTER LA BASE DE DONNÉES.

INDIV.

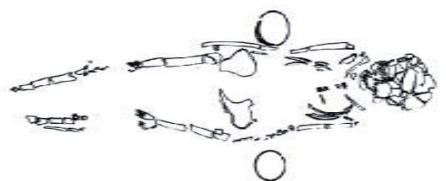

- ADULTE_MOYEN F ? DECUBITUS_DOR N-S

Chrono.	Fonc.	Loc.	N° SEP
			CNC NMI 1
			24
		M10	
		M10-7	
		Zone_rejet	

Cer. 1 Lith. Org.

LISTES INCOMPLETES SI NMI > 3.
LE CAS ÉCHÉANT,
CONSULTER LA BASE DE DONNÉES.

INDIV.

- ADULTE_JEUNE INDETE DECUBITUS_DOR S-N

Chrono.	Fonc.	Loc.	N° SEP
			CNC NMI 1
			25
		M10	
		M10-7	

Cer. 2 Lith. Org.

LISTES INCOMPLÈTES SI NMI > 3.
LE CAS ÉCHÉANT,
CONSULTER LA BASE DE DONNÉES.



INDIV.

- ADULTE_MOYEN F DECUBITUS_DOR O-E

Chrono.	Fonc.	Loc.	N° SEP
			CNC NMI 1
			32
		M6	
		M6	

Cer. 1 Lith. Org.

LISTES INCOMPLÈTES SI NMI > 3.
LE CAS ÉCHÉANT,
CONSULTER LA BASE DE DONNÉES.



INDIV.

- ADULTE_JEUNE M DECUBITUS_DOR N-S

Chrono.	Fonc.	Loc.	N° SEP
			CNC NMI 1
			26
		M10	
		M10-7	

Cer. 3 Lith. Org.

LISTES INCOMPLÈTES SI NMI > 3.
LE CAS ÉCHÉANT,
CONSULTER LA BASE DE DONNÉES.

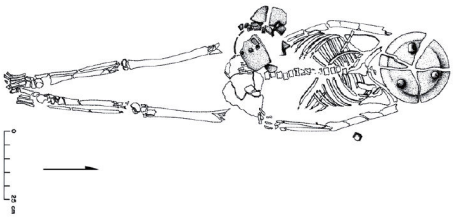

INDIV.

- ADULTE_JEUNE M ? DECUBITUS_DOR N-S

Chrono.	Fonc.	Loc.	N° SEP
			CNC NMI 1
			61
		M6	
		M6-17	

Cer. 2 Lith. Org.

LISTES INCOMPLÈTES SI NMI > 3.
LE CAS ÉCHÉANT,
CONSULTER LA BASE DE DONNÉES.

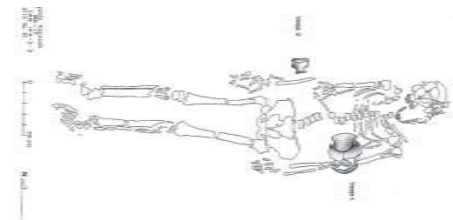

INDIV.

- ADULTE_MOYEN M DECUBITUS_DOR E-O

Chrono.	Fonc.	Loc.	N° SEP
			CNC NMI 1
			56
		M6	
		M6-18	

Cer. Lith. Org.

LISTES INCOMPLETES SI NMI > 3.
LE CAS ÉCHANT,
CONSULTER LA BASE DE DONNÉES.

INDIV.

IMMATURE_IND INDETE DECURTUS_LAT_D E-O

Chrono.	Fonc.	Loc.	N° SEP
			CNC NMI 1
			57
		M6	
		M6-18	

Cer. Lith. Org.

LISTES INCOMPLETES SI NMI > 3.
LE CAS ÉCHANT,
CONSULTER LA BASE DE DONNÉES.

INDIV.

IMMATURE_IND INDETE DECURTUS_LAT_D E-O

Chrono.	Fonc.	Loc.	N° SEP
			CNC NMI 1
			58
		M6	
		M6-18	

Cer. Lith. Org.

LISTES INCOMPLETES SI NMI > 3.
LE CAS ÉCHANT,
CONSULTER LA BASE DE DONNÉES.

INDIV.

IMMATURE_IND INDETE INDETERMIN INDETERM

Chrono.	Fonc.	Loc.	N° SEP
			CNC NMI 1
			59
		M6	
		M6-18	

Cer. Lith. Org.

LISTES INCOMPLETES SI NMI > 3.
LE CAS ÉCHANT,
CONSULTER LA BASE DE DONNÉES.

INDIV.

ADULTE_JEUNE F ? VERTICAL N

Chrono.	Fonc.	Loc.	N° SEP
			CNC NMI 1
		14	
		M6	
		M6-19	

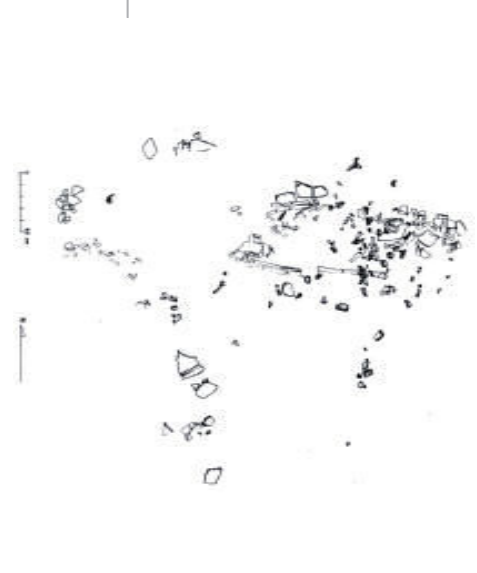

Chrono.	Fonc.	Loc.	N° SEP
			CNC NMI 1
		62	
		M6	
		M6-19	



Chrono.	Fonc.	Loc.	N° SEP
			CNC NMI 1
		60	
		M6	
		M6-19	



Chrono.	Fonc.	Loc.	N° SEP
			CNC NMI 1
		15	
		M6	
		M6-20	

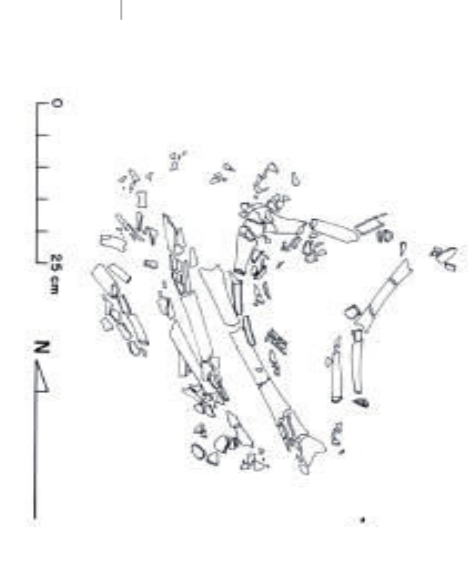

Chrono.	Fonc.	Loc.	N° SEP
			CNC NMI 1
		M7	90
		M7-5	

Cer. Lith. Org.

LISTES INCOMPLETES SI NMI > 3.
LE CAS ÉCHANT, CONSULTER LA BASE DE DONNÉES.

INDIV.

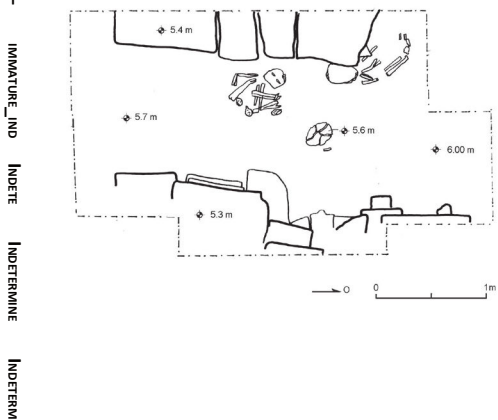

Chrono.	Fonc.	Loc.	N° SEP
			CNC NMI 1
		M7	91
		M7-5	

Cer. Lith. Org.

LISTES INCOMPLETES SI NMI > 3.
LE CAS ÉCHANT, CONSULTER LA BASE DE DONNÉES.

INDIV.

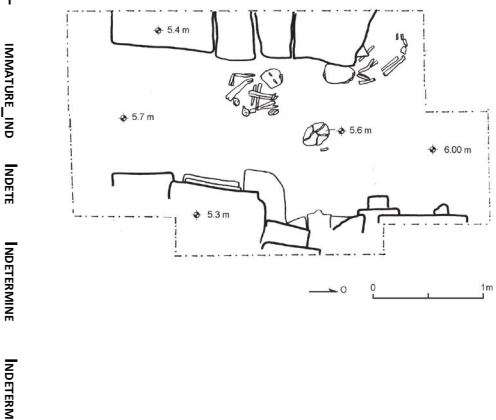

Chrono.	Fonc.	Loc.	N° SEP
			CNC NMI 2
		M8	20
		M8-1	
		Zone_rejet	

Cer. 4 Lith. Org.

LISTES INCOMPLETES SI NMI > 3.
LE CAS ÉCHANT, CONSULTER LA BASE DE DONNÉES.

INDIV.

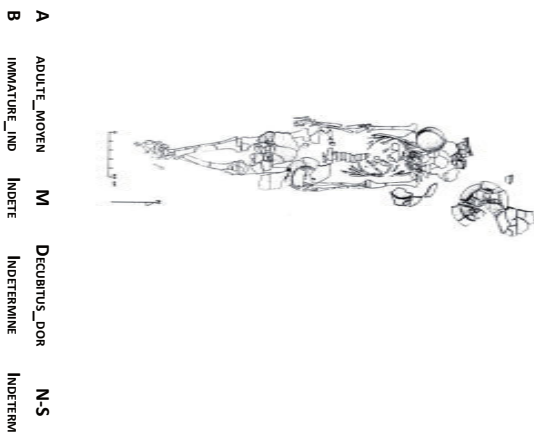

Chrono.	Fonc.	Loc.	N° SEP
			CNC NMI 1
		M8	76
		M8-2	

Cer. Lith. Org.

LISTES INCOMPLETES SI NMI > 3.
LE CAS ÉCHANT, CONSULTER LA BASE DE DONNÉES.

INDIV.



Chrono.	Fonc.	Loc.	N° SEP
			CNC NMI 1
		82	
		M8	
		M8-2	

Cer. Lith. Org.

LISTES INCOMPLETES SI NMI > 3.
LE CAS ÉCHÉANT,
CONSULTER LA BASE DE DONNÉES.

INDIV.

- ADULTE_MOYEN M DECUBITUS_DOR E-O

Chrono.	Fonc.	Loc.	N° SEP
			CNC NMI 1
		36	
		M9	
		M9-1	

Cer. Lith. Org.

LISTES INCOMPLETES SI NMI > 3.
LE CAS ÉCHÉANT,
CONSULTER LA BASE DE DONNÉES.

INDIV.

- IMMATURE_IND INDETE DECUBITUS_DOR E-O

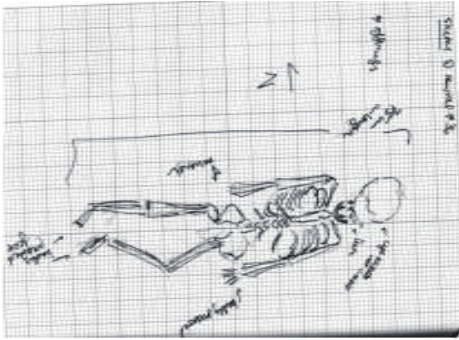

Chrono.	Fonc.	Loc.	N° SEP
			CNC NMI 1
		38	
		M9	
		M9-1	

Cer. 1 Lith. 1 Org.

LISTES INCOMPLETES SI NMI > 3.
LE CAS ÉCHÉANT,
CONSULTER LA BASE DE DONNÉES.

INDIV.

- IMMATURE_IND INDETE DECUBITUS_DOR E-O

Chrono.	Fonc.	Loc.	N° SEP
			CNC NMI 1
		21	
		M9	
		M9-15	
		Zone_rejet	

Cer. Lith. 1 Org.

LISTES INCOMPLETES SI NMI > 3.
LE CAS ÉCHÉANT,
CONSULTER LA BASE DE DONNÉES.

INDIV.

- ADULTE INDETE DECUBITUS_DOR E-O

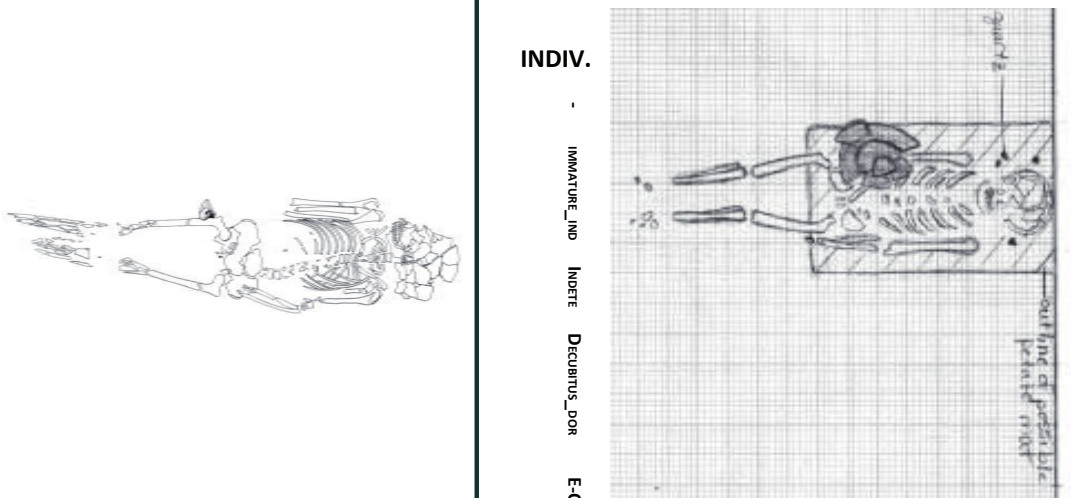

Chrono.	Fonc.	Loc.	N° SEP
			CNC NMI 1
		M9	22
		M9-15	
		Zone_rejet	

Cer. Lith. Org.

LISTES INCOMPLETES SI NMI > 3.
LE CAS ECHÉANT,
CONSULTER LA BASE DE DONNÉES.

INDIV.

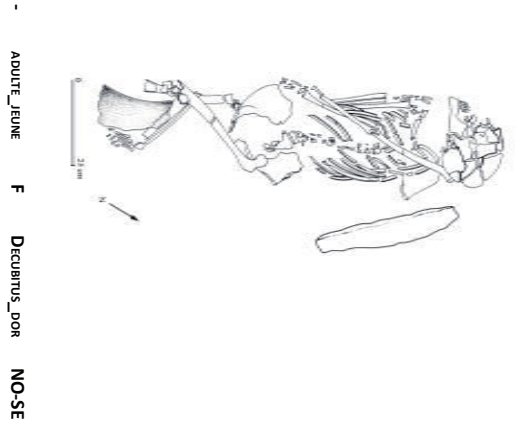

- ADULTE_JEUNE F DECUBITUS_DOR NO-SO

Chrono.	Fonc.	Loc.	N° SEP
			CNC NMI 1
		M9	28
		M9-15	

Cer. Lith. Org.

LISTES INCOMPLETES SI NMI > 3.
LE CAS ECHÉANT,
CONSULTER LA BASE DE DONNÉES.

INDIV.

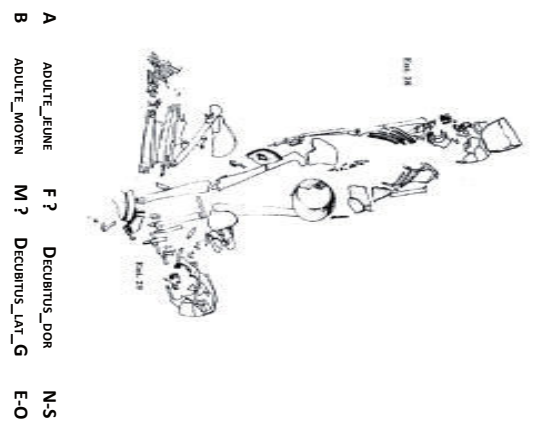

A ADULTE_JEUNE F ? DECUBITUS_DOR N-S
B ADULTE_MOYEN M ? DECUBITUS_LAT_G E-O

Chrono.	Fonc.	Loc.	N° SEP
			CNC NMI 1
		M9	27
		M9-15	

Cer. Lith. Org.

LISTES INCOMPLETES SI NMI > 3.
LE CAS ECHÉANT,
CONSULTER LA BASE DE DONNÉES.

INDIV.



- ADULTE_MOYEN F DECUBITUS_DOR NE-SO

Chrono.	Fonc.	Loc.	N° SEP
			CNC NMI 1
		M9	46
		M9-16	

Cer. Lith. Org.

LISTES INCOMPLETES SI NMI > 3.
LE CAS ECHÉANT,
CONSULTER LA BASE DE DONNÉES.

INDIV.

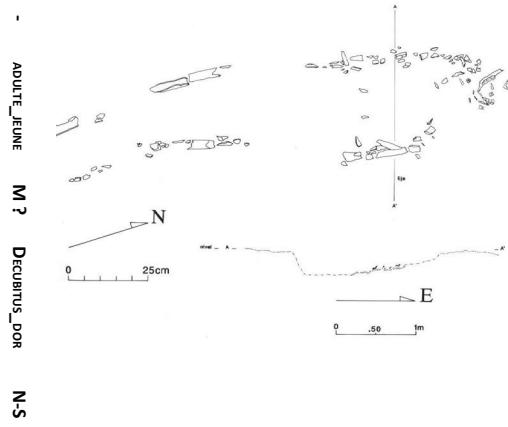

- ADULTE_JEUNE M ? DECUBITUS_DOR N-S

Chrono.	Fonc.	Loc.	N° SEP
			CNC NMI 1
			54
		M9	
		M9-16	

Cer. 1 Lith. 2 Org.

LISTES INCOMPLETES SI NMI > 3.
LE CAS ECHANT,
CONSULTER LA BASE DE DONNEES.

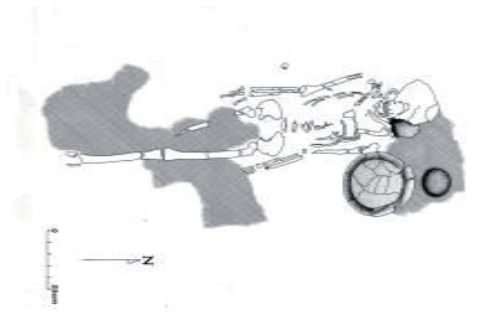

INDIV.

- ADULTE_MOYEN INDETE DECUBITUS_DOR N-S

Chrono.	Fonc.	Loc.	N° SEP
			CNC NMI 1
			39
		M9	
		M9-17	

Cer. 1 Lith. Org.

LISTES INCOMPLETES SI NMI > 3.
LE CAS ECHANT,
CONSULTER LA BASE DE DONNEES.

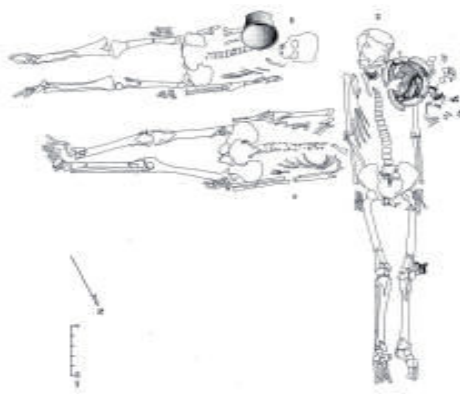

INDIV.

- ADULTE_MOYEN M DECUBITUS_DOR S-N

Chrono.	Fonc.	Loc.	N° SEP
			CNC NMI 1
			40
		M9	
		M9-17	

Cer. Lith. 1 Org. 1

LISTES INCOMPLETES SI NMI > 3.
LE CAS ECHANT,
CONSULTER LA BASE DE DONNEES.

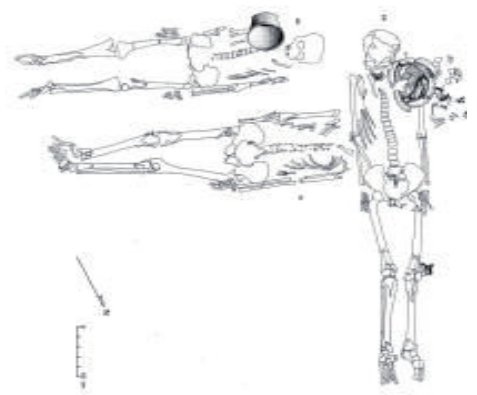

INDIV.

- ENFANT_1MOIS_1A INDETE DECUBITUS_DOR S-N

Chrono.	Fonc.	Loc.	N° SEP
			CNC NMI 1
			41
		M9	
		M9-17	

Cer. Lith. Org.

LISTES INCOMPLETES SI NMI > 3.
LE CAS ECHANT,
CONSULTER LA BASE DE DONNEES.

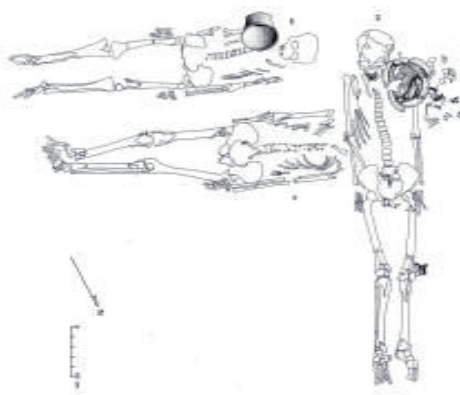

INDIV.

- ADULTE_AGE M DECUBITUS_DOR O-E

Chrono.	Fonc.	Loc.	N° SEP
			CNC NMI 1
		42	
		M9	
		M9-17	

Cer. 1 Lith. Org.

LISTES INCOMPLETES SI NMI > 3.
LE CAS ÉCHÉANT,
CONSULTER LA BASE DE DONNÉES.

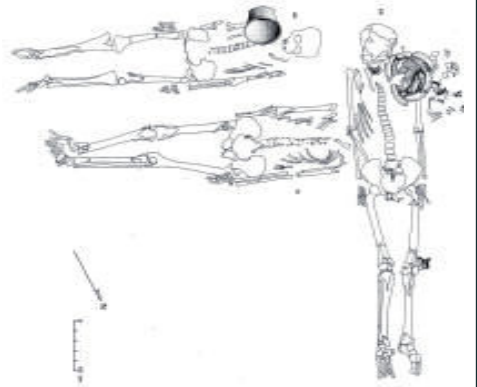

INDIV.

- ADULTE_AGE F DECUBITUS_DOR O-E

Chrono.	Fonc.	Loc.	N° SEP
			CNC NMI 1
		55	
		M9	
		M9-18	

Cer. 2 Lith. Org.

LISTES INCOMPLETES SI NMI > 3.
LE CAS ÉCHÉANT,
CONSULTER LA BASE DE DONNÉES.

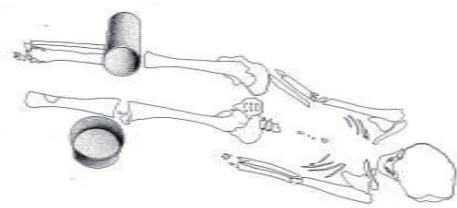

INDIV.

- ADULTE_JEUNE INDETE DECUBITUS_DOR S-N

Chrono.	Fonc.	Loc.	N° SEP
			CNC NMI 1
		66	
		N11	
		N11-1	

Cer. 1 Lith. 1 Org.

LISTES INCOMPLETES SI NMI > 3.
LE CAS ÉCHÉANT,
CONSULTER LA BASE DE DONNÉES.



INDIV.

- ADULTE_MOYEN INDETE DECUBITUS_DOR N-S

Chrono.	Fonc.	Loc.	N° SEP
			CNC NMI 1
		67	
		N11	
		N11-1	

Cer. 3 Lith. Org. 1

LISTES INCOMPLETES SI NMI > 3.
LE CAS ÉCHÉANT,
CONSULTER LA BASE DE DONNÉES.



INDIV.

- ADULTE_MOYEN INDETE DECUBITUS_DOR S-N

Chrono.	Fonc.	Loc.	N° SEP
			CNC NMI 1
		68	
		N11	
		N11-2	

Cer. 2 Lith. 1 Org.

LISTES INCOMPLETES SI NMI > 3.
LE CAS ECHÉANT,
CONSULTER LA BASE DE DONNÉES.

INDIV.

- ADULTE_MOYEN M ? DECUBITUS_DOR E-O

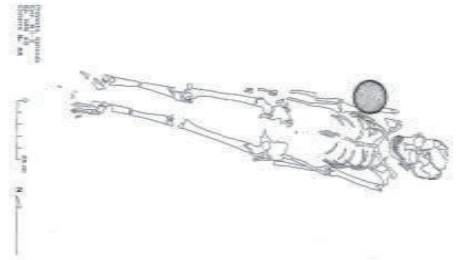

Chrono.	Fonc.	Loc.	N° SEP
			CNC NMI 1
		69	
		N11	
		N11-2	

Cer. 1 Lith. Org.

LISTES INCOMPLETES SI NMI > 3.
LE CAS ECHÉANT,
CONSULTER LA BASE DE DONNÉES.

INDIV.

- IMMATURE_IND INDETE DECUBITUS_DOR N-S

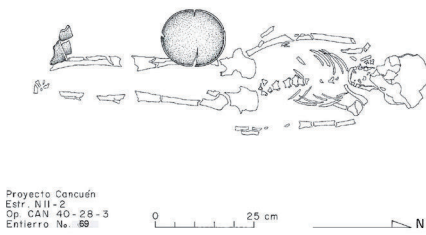

Proyecto Cancuén
Estr. N11-2
Op. CAN 40-28-3
Entierro No. 69

Chrono.	Fonc.	Loc.	N° SEP
			CNC NMI 1
		71	
		N11	
		N11-2	

Cer. 2 Lith. Org.

LISTES INCOMPLETES SI NMI > 3.
LE CAS ECHÉANT,
CONSULTER LA BASE DE DONNÉES.

INDIV.

- IMMATURE_IND INDETE DECUBITUS_DOR S-N

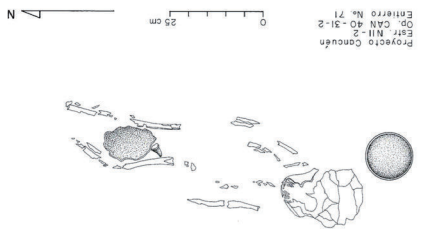

Proyecto Cancuén
Estr. N11-2
Op. CAN 40-31-2
Entierro No. 71

Chrono.	Fonc.	Loc.	N° SEP
			CNC NMI 1
		17	
		N9	
		N9-1	

Cer. 1 Lith. Org.

LISTES INCOMPLETES SI NMI > 3.
LE CAS ECHÉANT,
CONSULTER LA BASE DE DONNÉES.

INDIV.

- ADULTE_MOYEN F DECUBITUS_DOR NO-SE

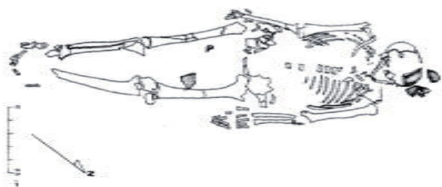

Copan



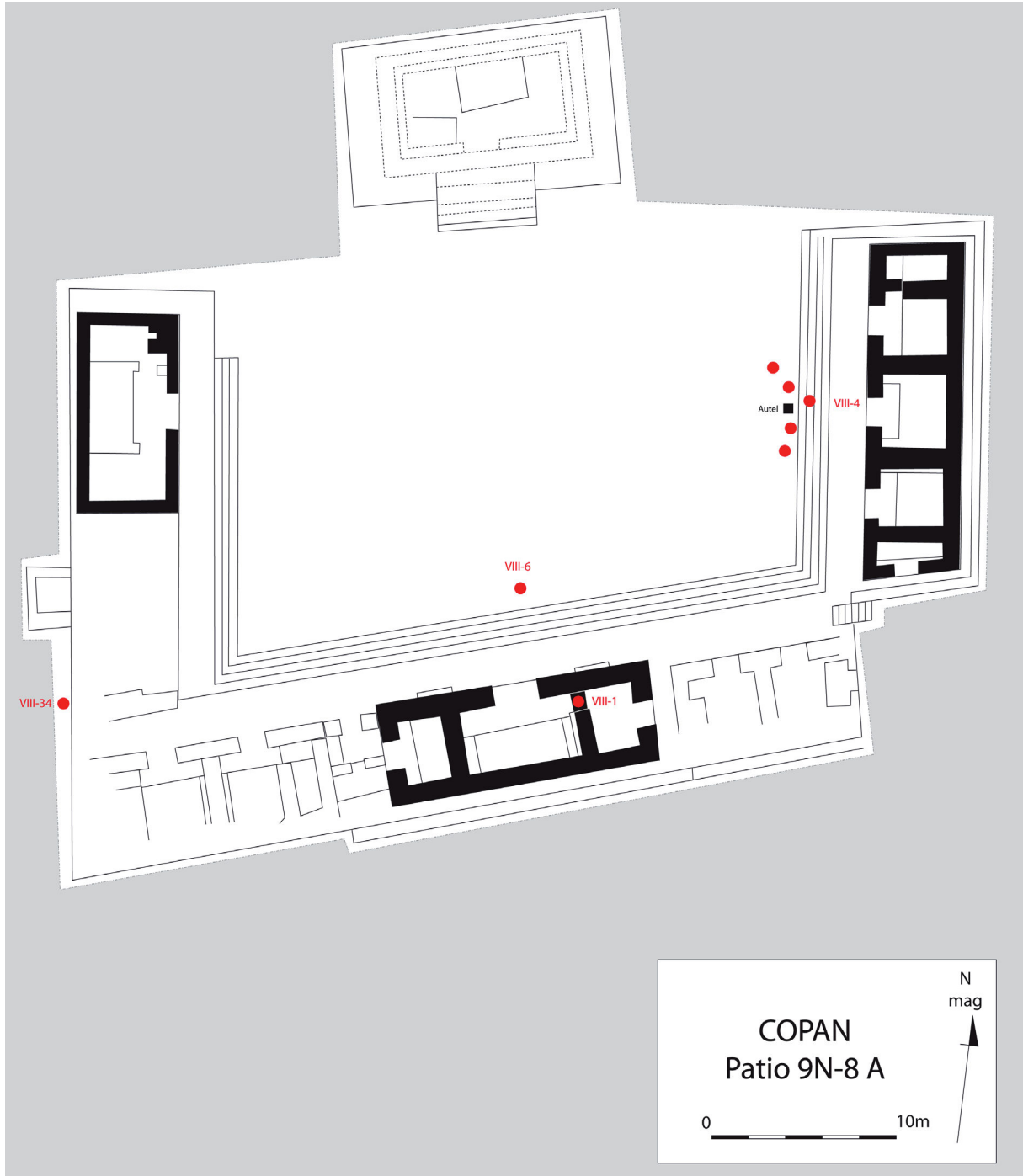

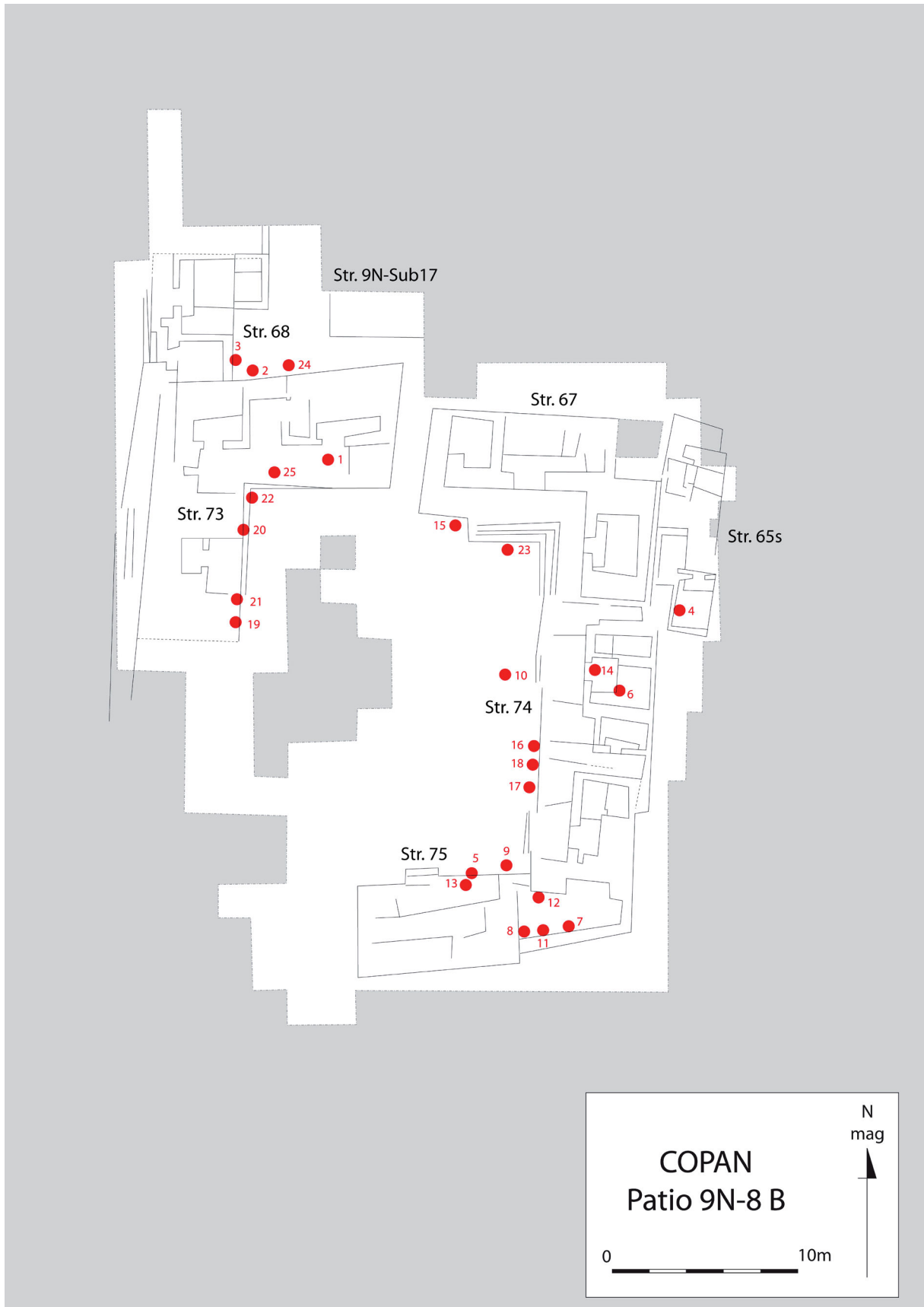

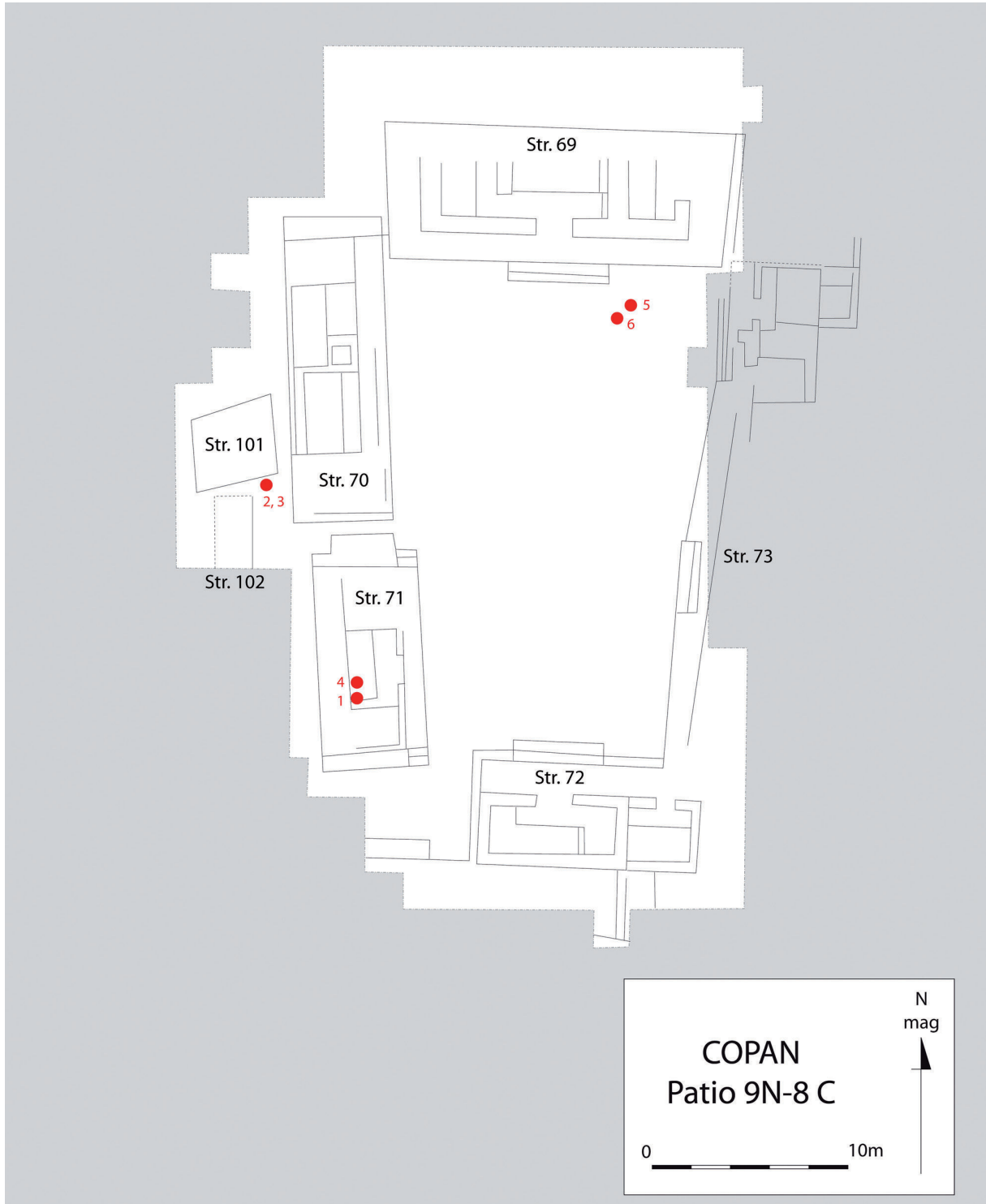

CPN	NMI	N° SEP	Loc.	Fonc.	Chrono.	Cer.	Lith.	Org.
IV-6			11L-212	Indetermine		2		
<p>LISTES INCOMPLETES SI NMI, MOBILIER CERAMIQUE, LITHIQUE ET ORGANIQUE > 3. LE CAS ECHEANT, CONSULTER LA BASE DE DONNEES.</p>								

INDIV. - IMMATURE_IND IndETE Procumbitus EO

Ceram. Assiette Assiette

Lith.

Org.

Cette dépot se situait à proximité de la plateforme 11L-212. Il s'agissait d'une simple fosse, sans aménagement particulier. Il n'a d'ailleurs pas été possible de déterminer la relation entre le dépot et la plateforme avoisinante, ni s'il s'agissait d'un cas de dépot secondaire.

Les ossements étaient ceux d'un jeune immature qui semblait reposer en procumbitus. L'état de conservation général n'a toutefois pas permis d'en déterminer la position exacte (Baudiez et al. et al. 1983 : 561).

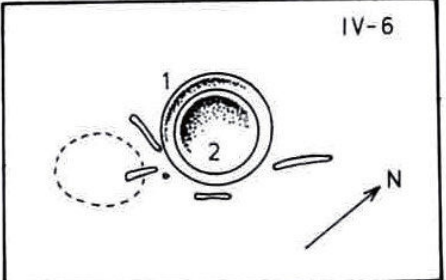

CPN	NMI	N° SEP	Loc.	Fonc.	Chrono.	Cer.	Lith.	Org.
IV-5			11L-212	Indetermine		10		
<p>LISTES INCOMPLETES SI NMI, MOBILIER CERAMIQUE, LITHIQUE ET ORGANIQUE > 3. LE CAS ECHEANT, CONSULTER LA BASE DE DONNEES.</p>								

INDIV. - ADULTE_MOYEN M Procumbitus S-N

Ceram. Assiette Assiette Assiette

Lith. PENDENTIF JAETERE

Org.

Cette sépulture est celle d'un adulte de sexe masculin (Tiesler 1999 vol.2 : 140) déposé en procumbitus, membres étendus, selon un axe sud-nord. La tombe contenait une quantité importante de mobilier céramique.

La sépulture (phase Acbi) est antérieure à la construction des plateformes qui l'entourent (11L-212 et 72, phase Coner). Elle n'a cependant pas été perturbée par les différents travaux qui ont eu lieu alentour (Baudiez et al. et al. 1983 : 560).

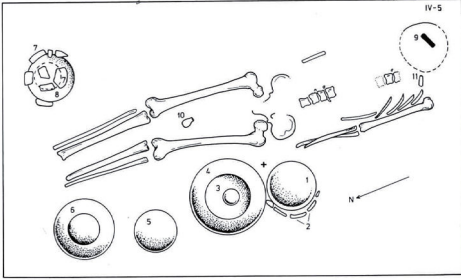

CPN	NMI	1	N° SEP
IV-4			
Peu d'informations sont données quant à cette inhumation. La fosse était apparemment une intrusion dans le sol de la plateforme 11L-212 (Baudiez et al. et al. 1983 : 560), mais le contexte n'est pas décrit plus avant.			
L'individu est un adulte moyen à âgé (Tiesler 1999 vol.2 : 140), reposant en procubitus membres étroitement fléchis contre le tronc.			
11L-212			
Indetermine			
Indetermine			
Coner			
Classique_recent			
Chrono.			
Fonc.			
Loc.			
Cer.	4	Lith.	1
		Org.	1

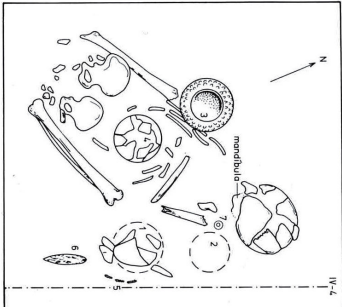

LISTES INCOMPLETES SI NMI,
MOBILIER CÉRAMIQUE, LITHIQUE
ET ORGANIQUE > 3. LE CAS ÉCHÉANT,
CONSULTER LA BASE DE DONNÉES.

INDIV.

- ADULTE_JEUNE F ? Procubitus EO

Céram.

Vase_cylindrique
Vase_cylindrique
Assette

Lith.

Lame Silex

Org.

Arguille Anguillon_de_rate

CPN	NMI	1	N° SEP
IV-3			
Cette sépulture était située à proximité de la plateforme 11L-212 mais n'y était pas directement associée (Baudiez et al. et al. 1983 : 558).			
L'individu était un jeune adulte déposé en décubitus latéral droit selon un axe nord-est sud-ouest. Les membres supérieurs étaient fléchis avec les mains à hauteur de la tête ; les genoux étaient ramenés face au menton. Vera Tiesler suppose que cet individu est de sexe masculin (Tiesler 1999 vol.2 : 141).			
11L-212			
Indetermine			
Indetermine			
Achi			
Classique_ancien			
Chrono.			
Fonc.			
Loc.			
Cer.	2	Lith.	Org.

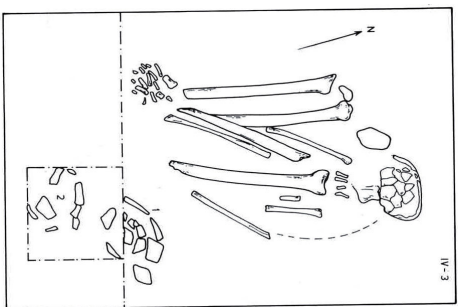

LISTES INCOMPLETES SI NMI,
MOBILIER CÉRAMIQUE, LITHIQUE
ET ORGANIQUE > 3. LE CAS ÉCHÉANT,
CONSULTER LA BASE DE DONNÉES.

INDIV.

- ADULTE_JEUNE M ? Decubitus_lat_D NE-SO

Céram.

Indetermine
Indetermine

Lith.

Org.

Chrono.	Fonc.	Loc.	N° SEP	CPN	NMI	1
	Indetermine	9M-103	IV-54			
<p>Cette sépulture se trouvait dans une couche de gravier qui recouvrait la mouleure basale de la structure 9M-103. Pour cette raison, il est difficile de déterminer s'il s'agit plutôt d'un cas de transition, d'abandon, voire de post-abandon. Les fouilleurs l'attribuent à la phase Coner en raison de la datation de la structure et des céramiques présentes dans le niveau, mais la description précise que la fosse est intrusive. Sa mise en place est donc potentiellement plus tardive (Baudiez 1953 : 600).</p> <p>Le sujet était un immature reposant en décubitus latéral gauche selon un axe nord-sud. La position des membres n'est pas précisée.</p>						
	Coner					
	Classique_recent					
Cer.	<input type="checkbox"/>	Lith.	<input type="checkbox"/>	Org.	<input type="checkbox"/>	
<p>LISTES INCOMPLETES SI NMI, MOBIILIER CÉRAMIQUE, LITHIQUE ET ORGANIQUE > 3. LE CAS ÉCHÉANT, CONSULTER LA BASE DE DONNÉES.</p>						

INDIV.

- IMMATURE_IND IndETE Decurritus_LAT_G N-S

Céram.

Lith.

Org.

Chrono.	Fonc.	Loc.	N° SEP	CPN	NMI	1
	Indetermine	10L-168	IV-41			
<p>Cette sépulture se trouvait dans la structure 10L-168, mais sa localisation exacte n'est pas indiquée. Il s'agissait d'une fosse dont le côté ouest était délimité par deux dalles de pierre disposées de chant.</p> <p>Le sujet était un adulte, déposé en décubitus latéral gauche membres fléchis, selon un axe nord-sud (Baudiez 1983 : 592).</p>						
	Coner	10L-168				
	Classique_recent					
Cer.	<input type="checkbox"/>	Lith.	<input type="checkbox"/>	Org.	<input type="checkbox"/>	
<p>LISTES INCOMPLETES SI NMI, MOBIILIER CÉRAMIQUE, LITHIQUE ET ORGANIQUE > 3. LE CAS ÉCHÉANT, CONSULTER LA BASE DE DONNÉES.</p>						

INDIV.

- ADULTE IndETE Decurritus_LAT_G N-S

Céram.

Lith.

Org.

Chrono.	Fonc.	Loc.	N° SEP
	Residentiel_habitat	10L-168	CPN NMI 1
	Transition	10L-168	IV-40
	Coner	10L-168	
	Classique_recent		

Cette sépulture a été mise au jour dans la structure 10L-168. Il s'agissait d'une simple fosse dans le remblai de construction, couverte par l'édification d'un mur.
Le sujet était un jeune adulte. Il reposait en décubitus dorsal, membres étroitement fléchis contre le tronc, selon un axe nord-sud (Bauduz 1983 : 589).

Cer. Lith. 1 Org.

LISTES INCOMPLÈTES SI NMI,
MOBIILIER CÉRAMIQUE, LITHIQUE
ET ORGANIQUE > 3. LE CAS ÉCHÉANT,
CONSULTER LA BASE DE DONNÉES.

INDIV.

- ADULTE_JEUNE INDETE DECUBITUS_DOR

N-S

Céram.

Lith. LAME

OSSIDRIENNE

Org.

Chrono.	Fonc.	Loc.	N° SEP
	Residentiel_habitat	11K_16	CPN NMI 1
	Indetermine	11K_16	IV-22
	Indetermine		
	Achi		
	Classique_recent		

Cette sépulture se trouvait sous l'un des patios du Groupe 11K_16. Sa localisation exacte n'est pas connue. Il s'agissait d'un simple dépôt dans le remblai de construction.
Le sujet était un adulte reposant en décubitus latéral droit, membres étendus, selon un axe nord-sud (Bauduz 1983 : 574).

Cer. 4 Lith. 2 Org.

LISTES INCOMPLÈTES SI NMI,
MOBIILIER CÉRAMIQUE, LITHIQUE
ET ORGANIQUE > 3. LE CAS ÉCHÉANT,
CONSULTER LA BASE DE DONNÉES.

INDIV.

- ADULTE INDETE DECUBITUS_LAT_D

N-S

Céram.

Lith. INDETERMINE

SUEK

Org.

ASSIETTE
JARRE
ASSIETTE

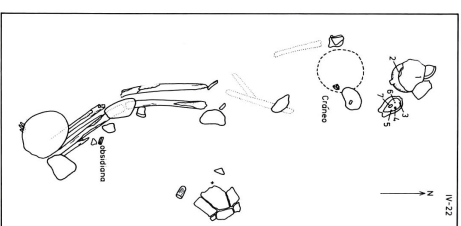

Chrono.	Fonc.	Loc.	N° SEP
			CPN NMI 1
			IV-21
		11K_16	
	Indetermine		
	Residentiel_habitat		
	Indetermine		
	Abdi		
	Classique_recent		

Cer. 6 Lith. 3 Org. 1

LISTES INCOMPLETES SI NMI,
MOBILIER CERAMIQUE, LITHIQUE
ET ORGANIQUE > 3. LE CAS ECHEANT,
CONSULTER LA BASE DE DONNEES.

INDIV. - ADULTE INDEF. DECUBITUS_DOR N-S

Ceram. ASSETTE
ASSETTE
JARE

Lith. SPHEROIDE
ECLAT
LAVE

Org. METAL
JADERTE
JADERTE

GRANITE
VEGETAL

La liste du mobilier mentionne la présence d'un petit objet sphérique fait de métal, déposé aux pieds du sujet, avec une mention précisant qu'il pourrait s'agir de plomb. Le plomb natif étant extrêmement rare et l'aire maya n'abritant pas, à notre connaissance, de minerai de plomb (sans compter la méconnaissance de la métallurgie), il nous semble improbable qu'il s'agisse de ce métal. Notons la présence d'un fragment de fer météoritique dans la sépulture PAL B2 de Palenque ; la rareté même du matériel métallique peut avoir fait de ces objets des biens de prestige.

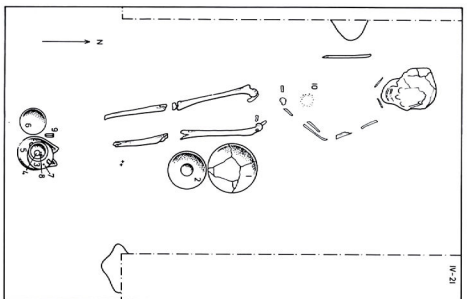

Chrono.	Fonc.	Loc.	N° SEP
			CPN NMI 1
			IV-46
		11K-18	
	Indetermine		
	Indetermine		
	Indetermine		
	Indetermine		
	Coner		
	Classique_recent		

Cer. Lith. Org.

LISTES INCOMPLETES SI NMI,
MOBILIER CERAMIQUE, LITHIQUE
ET ORGANIQUE > 3. LE CAS ECHEANT,
CONSULTER LA BASE DE DONNEES.

INDIV. - ADULTE INDEF. DECUBITUS_DOR N-S

Ceram. ASSETTE
ASSETTE
JARE

Lith. SPHEROIDE
ECLAT
LAVE

Org. METAL
JADERTE
JADERTE

GRANITE
VEGETAL

Cette sépulture se trouvait dans une terrasse peu élevée à proximité du fleuve et du Groupe 11K-18. Il s'agissait d'une simple fosse sans aménagement particulier.

Le sujet était un jeune adulte. Il reposait en decubitus latéral gauche, membres étroitement fléchis, selon un axe nord-ouest sud-est (Bauduz 1983 : 598).

INDIV. - ADULTE_JEUNE INDEF. DECUBITUS_LAT_G NO-SE

Ceram. Lith. Org.

Chrono.	Fonc.	Loc.	N° SEP	CPN	NMI	1
IV-2	Indetermine		IV-2	11L-7		
	Indetermine					
	Coner					
	Classique_recent					
Cer.	<input type="checkbox"/>	Lith.	<input type="checkbox"/>	2	Org.	<input type="checkbox"/>
LISTES INCOMPLETES SI NMI, MOBILIER CERAMIQUE, LITHIQUE ET ORGANIQUE > 3. LE CAS ECHÉANT, CONSULTER LA BASE DE DONNÉES.						
INDIV.	-	ADULTE_JEUNE	M ?	DECUBITUS_DOR	N-S	
Céram.						
Lith.		PERLE	JADRITE			
		BOUCLE	JADRITE			
Org.						

Cette sépulture était une ciste située au centre d'une place. La description de la tombe indique que les dalles de couverture dépassaient de 10 à 15cm au-dessus du sol de la place, mais la conclusion semble étrange : l'auteur suppose que la place est conséquemment postérieure à la mise en place de la sépulture (Baudiez et al. et al. 1983 : 558).
L'individu, de sexe masculin (Tiesler 1999 vol.2 : 140) reposait en décubitus dorsal, membres étroitement fléchis, selon un axe nord-sud. La disposition de cette sépulture n'est pas sans rappeler l'aménagement la tombe 114 de Tikal (EENN 114).

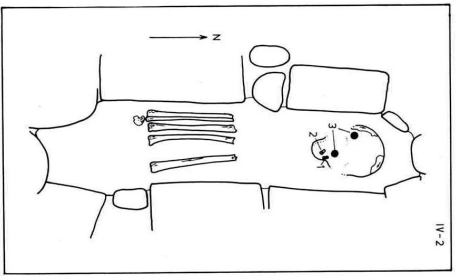

Chrono.	Fonc.	Loc.	N° SEP	CPN	NMI	1
IV-1	Indetermine		IV-1	12-G6		
	Indetermine					
	Coner					
	Classique_recent					
Cer.	<input type="checkbox"/>	Lith.	<input type="checkbox"/>	Org.	<input type="checkbox"/>	
LISTES INCOMPLETES SI NMI, MOBILIER CERAMIQUE, LITHIQUE ET ORGANIQUE > 3. LE CAS ECHÉANT, CONSULTER LA BASE DE DONNÉES.						
INDIV.	-	ADULTE_JEUNE	M ?	DECUBITUS_DOR	N-S	
Céram.						
Lith.		PERLE	JADRITE			
		BOUCLE	JADRITE			
Org.						

Notons que cette description correspond également fort bien au résultat d'un prélèvement.

Chrono.	Fonc.	Loc.	N° SEP	CPN	NMI	1
INDIV.	-	ADP	M ?	INDETERMINE	N-S	
Céram.						
Lith.						
Org.						

LISTES INCOMPLETES SI NMI,
MOBILIER CERAMIQUE, LITHIQUE
ET ORGANIQUE > 3. LE CAS ECHÉANT,
CONSULTER LA BASE DE DONNÉES.

Chrono.	Fonc.	Loc.	N° SEP
			CPN NMI 1
			IV-45
			7M-4
			Patio
			Residentiel_habitat
			Indetermine
			Coner
			Classique_recent
Cer.	2	Lith.	Org.

Cette sépulture se trouvait en plein centre du patio 7M-4. Il s'agissait d'une ciste, assez mal construite et ultérieurement perturbée, reposant directement sur le sol de stuc. Le rapport ne précise pas si l'occupation a continué ou non après sa mise en place, ce qui empêche de la placer parmi les cas de transition ou d'abandon. De façon intéressante, la ciste avait été intentionnellement remblayée.

Le sujet était un adulte, fortement perturbé. Il reposait en décubitus dorsal, membres inférieurs étendus, tête au nord-ouest. Les membres supérieurs n'étaient pas conservés. Notons que le rapport indique que le crâne était "palais au sud et l'os foramen magnum au nord", ce qui est anatomiquement faux, le foramen magnum n'étant pas un os (Baudiez 1983 : 598).

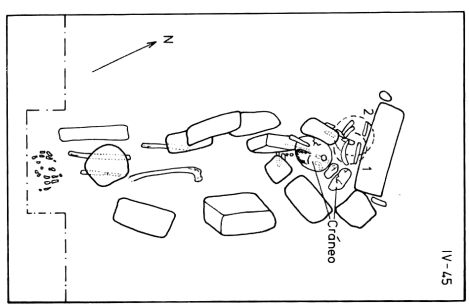

LISTES INCOMPLÈTES SI NMI,
MOBILIER CÉRAMIQUE, LITHIQUE
ET ORGANIQUE > 3. LE CAS ÉCHÉANT,
CONSULTER LA BASE DE DONNÉES.

INDIV.

- ADULTE INDETE DECUBITUS_DOR NO-SE

Céram.

INDETERMINE
ASSIETTE

Lith.

Org.

Chrono.	Fonc.	Loc.	N° SEP
			CPN NMI 1
			IV-49
			7M-8
			Patio
			Residentiel_habitat
			Abandon
			Coner
			Classique_recent
Cer.	1	Lith.	2
			Org.

Ce dépôt, décrit comme secondaire, se trouvait au centre du groupe 7M-8. Le sol de stuc avait été perforé et ne présentait pas de réparation, ce qui place ce dépôt parmi les cas d'abandon ou post-abandon. En revanche, son caractère sépulcral n'est pas avéré. Il était abrité dans une ciste faite de dalles non travaillées (Baudiez 1983 : 599).

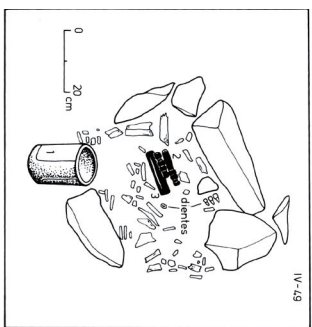

LISTES INCOMPLÈTES SI NMI,
MOBILIER CÉRAMIQUE, LITHIQUE
ET ORGANIQUE > 3. LE CAS ÉCHÉANT,
CONSULTER LA BASE DE DONNÉES.

INDIV.

- ADULTE INDETE INDETERMINE Non_AP

Céram.

VASE_CYLINDRIQUE

Lith.

PERLE
PLAQUE
JADEITE
JADEITE

Org.

Chrono.	Fonc.	Loc.	N° SEP
			CPN NMI 1
		IV-48	
		7M-8	
		Patio	
	Residentiel_habitat		
	Indetermine		
	Indetermine		
	Indetermine		
Cer.	<input type="checkbox"/> Lith.	<input type="checkbox"/> Org.	<input type="checkbox"/>

LISTES INCOMPLETES SI NMI,
MOBIILIER CERAMIQUE, LITHIQUE
ET ORGANIQUE > 3. LE CAS ECHÉANT,
CONSULTER LA BASE DE DONNÉES.

INDIV. - ADULTE_JEUNE INDEFI DECUBITUS_DOR N-S

Céram. Lith. Org.

Cette sépulture se trouvait au centre du patio 7M-8. Sa relation avec les structures environnantes n'est pas connue avec certitude (bien que sa localisation semble exclure un hasard). Elle ne présentait pas d'aménagement spécifique.
Le sujet était un jeune adulte reposant en décubitus dorsal, membres supérieurs croisés sur la poitrine. La partie inférieure n'a pas été fouillée pour des raisons de temps (Baudex 1983 : 599).

Chrono.	Fonc.	Loc.	N° SEP
			CPN NMI 1
		IV-43	
		7N-20	
	Indetermine		
	Residentiel_habitat		
	Abandon		
	Coner		
	Classique_recent		
Cer.	<input type="checkbox"/> Lith.	<input type="checkbox"/> Org.	<input type="checkbox"/>

LISTES INCOMPLETES SI NMI,
MOBIILIER CERAMIQUE, LITHIQUE
ET ORGANIQUE > 3. LE CAS ECHÉANT,
CONSULTER LA BASE DE DONNÉES.

INDIV. - ADULTE INDEFI DECUBITUS_LAT_D E-O

Céram. Lith. Org.

Cette sépulture se trouvait dans un passage entre deux structures du Groupe 7N-20. La fosse avait été perforée à travers le dernier sol d'occupation, puis remblayée et l'intrusion recouverte d'un empilement de pierres qui en marquait l'emplacement. Ce cas n'est pas sans rappeler NAA 54 à Naachtun, bien que l'enchaînement des événements soit différent.
Le sujet était un adulte. Il reposait en décubitus latéral droit, membres fléchis, selon un axe est-ouest (Baudex 592 : 592).

Cette sépulture se trouvait sous la structure 9M-105, mais sa localisation exacte n'est pas indiquée avec précision. Elle abritait un jeune immature déposé en décubitus dorsal, membres fléchis (Baudex 1983 : 598)

N° SEP	CPN	NMI
IV-44		1
9M-105		
9M-105		

Residentiel_habitat

Indetermine

Coner

Chrono. Classique_recent

Cer. 1 Lith. Org.

LISTES INCOMPLETES SI NMI,
MOBIlier CERAMIQUE, LITHIQUE
ET ORGANIQUE > 3. LE CAS ÉCHÉANT,
CONSULTER LA BASE DE DONNÉES.

INDIV.

- IMMATURE_IND INDETE DECUBITUS_DOR INDETERM

Céram.

CAMBIERO

Lith.

Org.

Cette sépulture se trouvait derrière la structure 9M-159, sous un sol de stuc détérioré. Elle ne présentait aucun aménagement particulier, mais se situait immédiatement sous la sépulture IV-53, ce qui soulève la question de leur simultanéité. Le sujet était un adulte reposant en décubitus latéral droit, membres étroitement fléchis, selon un axe sud-nord (Baudex 1953 : 600).

N° SEP	CPN	NMI
IV-53		1
9M-159		
9M-159		

Residentiel_habitat

Indetermine

Indetermine

Chrono. Indetermine

Cer. Lith. 1 Org.

LISTES INCOMPLETES SI NMI,
MOBIlier CERAMIQUE, LITHIQUE
ET ORGANIQUE > 3. LE CAS ÉCHÉANT,
CONSULTER LA BASE DE DONNÉES.

INDIV.

- ADULTE INDETE DECUBITUS_LAT_D S-N

Céram.

Lith. BOUCLE_ORI

JADETTE

Org.

Chrono.	Fonc.	Loc.	N° SEP	CPN	NMI	1
			IV-52			
			9M-159			
			9M-159			
	Residentiel_habitat					
	Indetermine					
	Indetermine					
	Indetermine					
Cer.	<input type="checkbox"/>	Lith.	<input type="checkbox"/>	Org.	<input type="checkbox"/>	

Cette sépulture se trouvait derrière la structure 9M-159, sous un sol de stuc détérioré. Elle ne présentait aucun aménagement particulier, mais se situait immédiatement sur la sépulture IV-52, ce qui soulève la question de leur simultanéité. Le sujet était un adulte reposant en décubitus latéral gauche, membres étroitement fléchis, selon un axe sud-nord (Baudéz 1953 : 600).

LISTES INCOMPLETES SI NMI,
MOBIILIER CÉRAMIQUE, LITHIQUE
ET ORGANIQUE > 3. LE CAS ÉCHÉANT,
CONSULTER LA BASE DE DONNÉES.

INDIV.

- ADULTE

INDETE

DECUBITUS_LAT_G

S-N

Céram.

Lith.

Org.

Chrono.	Fonc.	Loc.	N° SEP	CPN	NMI	1
			IV-51			
			9M-159			
			9M-159			
	Residentiel_habitat					
	Fondation					
	Indetermine					
	Indetermine					
Cer.	<input type="checkbox"/>	Lith.	<input type="checkbox"/>	Org.	<input type="checkbox"/>	

Ce dépôt n'était probablement pas funéraire. Il s'agissait d'un crâne d'immature, mis au jour sous un sol de stuc derrière la structure 9M-159 (Baudéz 1983 : 600).

LISTES INCOMPLETES SI NMI,
MOBIILIER CÉRAMIQUE, LITHIQUE
ET ORGANIQUE > 3. LE CAS ÉCHÉANT,
CONSULTER LA BASE DE DONNÉES.

INDIV.

- IMMATURE_IND

INDETE

INDETERMINE

INDETERM

Céram.

Lith.

Org.

Ce dépôt n'était probablement pas funéraire. Il s'agissait d'un crâne d'immature, mis au jour sous un sol de stuc derrière la structure 9M-159 (Baudéz 1983 : 600).

Chrono.	Fonc.	Loc.	N° SEP
			CPN NMI 1
			IV-50
			9M-159
			9M-159
	Residentiel_habitat		
	Fondation		
	Indetermine		
	Indetermine		

Cer. Lith. Org.

LISTES INCOMPLETES SI NMI,
MOBIILIER CÉRAMIQUE, LITHIQUE
ET ORGANIQUE > 3. LE CAS ÉCHÉANT,
CONSULTER LA BASE DE DONNÉES.

INDIV. -

IMMATURE_IND INDETE INDETERMINE INDETERM

Céram.

Lith.

Org.

Ce dépôt n'est pas à proprement parler une sépulture : il ne s'agissait que d'un crâne isolé, réduit en miettes, mis au jour sous le sol du patio 9N-7 juste au-dessus du dépôt IV-12. Les fouilleurs suggèrent qu'il puisse s'agir en fait du crâne de ce même individu, mais aucun indice ne permet de le penser excepté la proximité physique (Baudéz 1983 : 569).

Chrono.	Fonc.	Loc.	N° SEP
			CPN NMI 1
			IV-19
			9N-7
	Indetermine		
	Indetermine		
	Indetermine		
	Gordon		
	Preclassique		

Cer. Lith. Org.

LISTES INCOMPLETES SI NMI,
MOBIILIER CÉRAMIQUE, LITHIQUE
ET ORGANIQUE > 3. LE CAS ÉCHÉANT,
CONSULTER LA BASE DE DONNÉES.

INDIV. -

ADULTE INDETE INDETERMINE INDETERM

Céram.

Lith.

Org.

Chrono.	Fonc.	Loc.	N° SEP
			CPN NMI 1
			XVI-4
		9N-8	
		110B	
	Residentiel_habitat		
	Abandon		
	Indetermine		
	Indetermine		
Cer.	1	Lith.	1
		Org.	

LISTES INCOMPLETES SI NMI,
MOBILIER CERAMIQUE, LITHIQUE
ET ORGANIQUE > 3. LE CAS ECHÉANT,
CONSULTER LA BASE DE DONNÉES.

INDIV. - ADULTE INDEF Decurritus_LAT_G N-S

Céram. ASSIETTE

Lith. INDETERMINE

Org. Tur

Nous sommes en présence de l'un des très rares cas où le caractère d'abandon d'une sépulture est pratiquement certain. Mieux encore, l'association directe du mort et de la banquette est incontestable. Le sujet avait été déposé directement sur la superficie de celle-ci, à proximité d'un artefact de tuf perforé, en forme de baril, dont la fonction n'est pas évidente. L'effondrement de la structure a largement endommagé le sujet et le mobilier céramique qui l'accompagnait.

L'individu, un adulte, reposait en décubitus latéral gauche membres étroitement fléchis, selon un axe nord-sud (Sanders 1990 : 191).

Il semble certain que la pièce n'était plus occupée après le dépôt du défunt. Le rapport ne précise pas si la pièce avait ou non été condamnée, mais cette situation n'est pas sans rappeler la pratique évoquée par Landa et qui ne se vérifie habituellement pas :

« Ils les enterraient dans les maisons ou aux alentours, lançant quelques-unes de leurs idoles dans la tombe ; si c'était un prêtre ils lançaient quelques-uns de ses livres ; si c'était un sorcier ses pierres divinatoires et d'autres instruments de son office. Ils abandonnaient habituellement la maison après les funérailles, excepté là où beaucoup de personnes vivaient, en la compagnie desquelles ils perdaient un peu de leur peur de la mort (Landa 1978 : 57). »

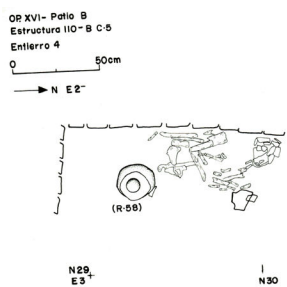

FIG. 92

Chrono.	Fonc.	Loc.	N° SEP
			CPN NMI 1
			45
		9N-8	
		9N-105	
	Residentiel_habitat		
	Transition		
	Coner		
	Classique_recent		
Cer.		Lith.	Org.

LISTES INCOMPLETES SI NMI,
MOBILIER CERAMIQUE, LITHIQUE
ET ORGANIQUE > 3. LE CAS ECHÉANT,
CONSULTER LA BASE DE DONNÉES.

INDIV. - ENFANT_1-4 INDEF INDETERMINE S-N

Céram.

Lith.

Org.

Ce dépôt, dont la nature funéraire n'est pas certaine, se trouvait sous l'un des murs de la structure 9N-105. Elle n'était pas aménagée.

Le sujet était en très mauvais état de conservation. Il s'agissait d'un immature âgé d'environ 4 ans. Les ossements étaient trop dégradés pour déterminer sa position (Sanders et al. 1990 (2) : 197).

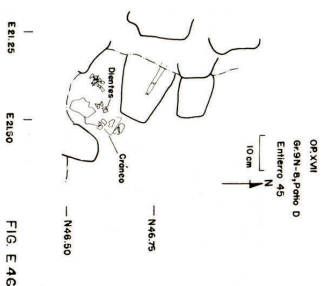

FIG. E 4G

SEP	N°	Loc.	Fonc.	Chrono.
CPN	NMI 1			
IV-16				
9N-8				
9N-55				
Residentiel_habitat				
Indetermine				
Coner				
Classique_recent				
Cer.	4	Lith.	4	Org.

LISTES INCOMPLETES SI NMI,
MOBILIER CERAMIQUE, LITHIQUE
ET ORGANIQUE > 3. LE CAS ÉCHÉANT,
CONSULTER LA BASE DE DONNÉES.

INDIV. - ADULTE_AGE INDETE VERTICAL S

Céram. VASE_CYLINDRIQUE
VASE_CYLINDRIQUE
ASSIETTE

Lith. PENDENTIF JADETTE
PERLE JADETTE
PERLE JADETTE

Org.

Cette sépulture, particulièrement bien construite, se trouvait dans le passage entre les structures 9N-55 et 9N-60. Il s'agissait d'une petite chambre funéraire, de forme carrée, aux parois de pierre sèche pourvues d'une niche au sud. Notons ici que la présence de niches dans les parois est très caractéristique de l'architecture funéraire de Copan. La fosse était couverte d'une dalle de pierre, dont les fouilleurs pensent qu'elle n'est pas d'origine locale.

Le sujet était un adulte d'âge avancé. Il avait été déposé en position assise, en tailleur, face au sud et à la niche ménagée dans la paroi. Les membres supérieurs étaient sans doute également croisés (Baudiez 1983 : 567). Il semble que les récipients 1, 2 et 3 soient tombés de la niche tandis que les différentes pièces de jade et ornements le corps.

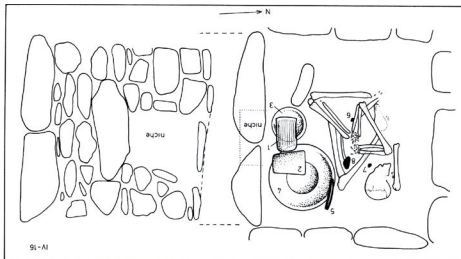

SEP	N°	Loc.	Fonc.	Chrono.
CPN	NMI 1			
IV-13				
9N-8				
9N-60				
Residentiel_habitat				
Indetermine				
Achi				
Classique_ancien				
Cer.	2	Lith.		Org.

LISTES INCOMPLETES SI NMI,
MOBILIER CERAMIQUE, LITHIQUE
ET ORGANIQUE > 3. LE CAS ÉCHÉANT,
CONSULTER LA BASE DE DONNÉES.

INDIV. - ADULTE_AGE INDETE VERTICAL S

Céram. VASE_CYLINDRIQUE
VASE_CYLINDRIQUE
ASSIETTE

Lith. PENDENTIF JADETTE
PERLE JADETTE
PERLE JADETTE

Org.

Cette sépulture se trouvait dans le passage entre les structures 9N-55 et 9N-60. Sa relation avec ces structures ou avec le patio n'est pas connue. La fosse était partiellement aménagée en dîse, laquelle ne couvrait que la moitié supérieure du sujet.

Il s'agissait d'un adulte reposant en proclutitus, membres étendus, selon un axe nord-sud (Baudiez 1983 : 563).

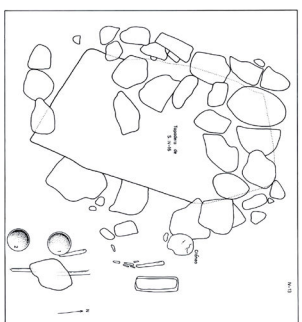

INDIV. - ADULTE INDETE PROCLUTITUS N-S

Céram. VASE_TRIPODE
VASE_TRIPODE

Lith.

Org.

N° SEP	CPN	NMI	1
6	9N-8	9N-60	
Residentiel_habitat			
Transition			
Coner			
Classique_recent			
Cer. <input type="checkbox"/> 1 Lith. <input type="checkbox"/> Org. <input type="checkbox"/>			

LISTES INCOMPLETES SI NMI,
MOBILIER CERAMIQUE, LITHIQUE
ET ORGANIQUE > 3. LE CAS ÉCHÉANT,
CONSULTER LA BASE DE DONNÉES.

INDIV. - ADULTE_AGE F DECUBITUS_LAT_D N-S

Céram. Tesson

Lith.

Org.

Cette sépulture se trouvait dans l'une des pièces de la structure 9N-60, au pied d'un mur. Le sol ne présentait pas de trace d'intrusion en surface et la sépulture n'était pas aménagée.

Le sujet était un adulte de sexe féminin, reposant en décubitus latéral droit, membres étroitement fléchis, selon un axe nord-sud (Sanders 1990 : 182).

N° SEP	CPN	NMI	1
9	9N-8	9N-60	
Residentiel_habitat			
Transition			
Coner			
Classique_recent			
Cer. <input type="checkbox"/> Lith. <input type="checkbox"/> Org. <input type="checkbox"/> 1			

LISTES INCOMPLETES SI NMI,
MOBILIER CERAMIQUE, LITHIQUE
ET ORGANIQUE > 3. LE CAS ÉCHÉANT,
CONSULTER LA BASE DE DONNÉES.

INDIV. - ADULTE_AGE F DECUBITUS_LAT_D N-S

Céram. Tesson

Lith.

Org.

Cette sépulture se situait dans le même contexte que CPN-6. Il s'agissait d'une simple fosse dans le remblai, partiellement sous un mur appartenant à une étape de construction antérieure.

Le sujet était un jeune adulte âgé d'environ 25 ans selon les auteurs. Le sujet reposait en décubitus dorsal, légèrement basculé vers la droite, selon un axe nord-sud. Les membres étaient en flexion étroite contre le tronc (Sanders 1990 : 183).

INDIV. - ADULTE_JEUNE INDETE DECUBITUS_DOR N-S

Céram.

Lith.

Org. HUMERUS_CERF OS_ANIMAL

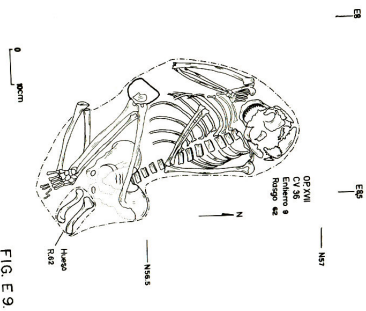

Chrono.	Fonc.	Loc.	N° SEP
CPN	NMI	1	11
9N-8			
9N-60			
Residencial_habitat			
Transition			
Coner			
Classique_recent			
Cer. <input type="checkbox"/> Lith. <input type="checkbox"/> Org. <input type="checkbox"/>			

LISTES INCOMPLETES SI NMI,
MOBILIER CERAMIQUE, LITHIQUE
ET ORGANIQUE > 3. LE CAS ECHÉANT,
CONSULTER LA BASE DE DONNÉES.

INDIV. - ADULTE_AGE IndETE Decubitus_dor EO

Céram. Lith. Org.

Cette sépulture se trouvait dans la structure 9N-60. Aucune intrusion n'était visible en surface, supposant une mise en place au cours de la construction. Aucun aménagement particulier ne marquait la moindre limite, excepté une série de grosses pierres au sud. La description précise cependant qu'elles pourraient faire partie du remblai.

Le sujet était un adulte âgé d'au moins 50 ans, reposant en décubitus dorsal selon un axe est-ouest. Les membres étaient en semi-flexion. Notons que la fouille des extrémités inférieures n'a pas été effectuée (Sanders et al. 1990 : 183-184).

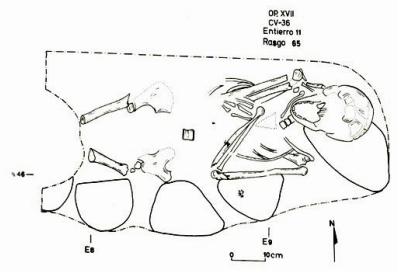

FIG. E II.

Chrono.	Fonc.	Loc.	N° SEP
CPN	NMI	1	IV-37
9N-8			
			Patio
Residencial_habitat			
Indetermine			
Gordon			
Preclassique			
Cer. <input type="checkbox"/> Lith. <input checked="" type="checkbox"/> Org. <input type="checkbox"/>			

LISTES INCOMPLETES SI NMI,
MOBILIER CERAMIQUE, LITHIQUE
ET ORGANIQUE > 3. LE CAS ECHÉANT,
CONSULTER LA BASE DE DONNÉES.

INDIV. - ADULTE_AGE IndETE Decubitus_dor EO

Céram. Lith. Org.

Ce dépôt se trouvait sous le centre de l'un des patios du Groupe 9N-8 à proximité immédiate de COP IV-36. Rien ne permet d'affirmer qu'il s'agit bien d'une sépulture, ni s'il s'agit d'un cas primaire ou secondaire. Le sujet était un adulte (Bauduz 1983 : 588).

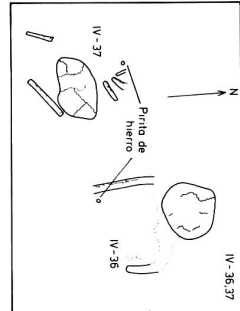

INDIV. - ADULTE IndETE IndETERMINE IndETERM

Céram. Lith. ECLAT PINTTE Org.

Ce dépôt se trouvait sous le centre de l'un des patios du Groupe 9N-8. Rien ne permet d'affirmer qu'il s'agit bien d'une sépulture, ni s'il s'agit d'un cas primaire ou secondaire. Le sujet était un adulte (Baudéz 1983 : 588).

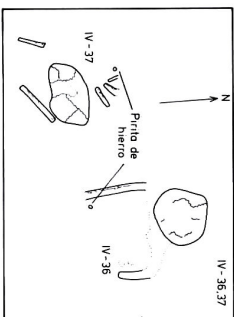

Chrono.	Fonc.	Loc.	N° SEP
			CPN
			IV-36
			9N-8
			Patio
			Residentiel_habitat
			Indetermine
			Gordon
			Preclassique

Cer. Lith. Org.

LISTES INCOMPLETES SI NMI,
MOBIlier CERAMIQUE, LITHIQUE
ET ORGANIQUE > 3. LE CAS ÉCHÉANT,
CONSULTER LA BASE DE DONNÉES.

INDIV. -

ADULTE

INDETE

INDETERMINE

INDETERM

Céram.

Lith.

ECLAT

PIRETE

Org.

L'enregistrement de ce cas est excessivement lacunaire ; il semble qu'il s'agisse de la dernière sépulture mise au jour au cours de l'opération et elle n'a pas été fouillée dans son entier. Il semble s'agir d'un jeune adulte (Baudéz 1983 : 588).

Chrono.	Fonc.	Loc.	N° SEP
			CPN
			IV-35
			9N-8
			Patio
			Residentiel_habitat
			Indetermine
			Gordon
			Preclassique

Cer. Lith. Org.

LISTES INCOMPLETES SI NMI,
MOBIlier CERAMIQUE, LITHIQUE
ET ORGANIQUE > 3. LE CAS ÉCHÉANT,
CONSULTER LA BASE DE DONNÉES.

INDIV. -

ADULTE_JEUNE

INDETE

INDETERMINE

INDETERM

Céram.

INDETERMINE

Lith.

Org.

CPN	NMI	N° SEP
IV-24	1	
9N-8		
Patio		
Residentiel_habitat		
Indetermine		
Gordon		
Preclassique		
Chrono.		
Cer.	Lith.	1 Org.

LISTES INCOMPLETES SI NMI,
MOBIILIER CERAMIQUE, LITHIQUE
ET ORGANIQUE > 3. LE CAS ECHÉANT,
CONSULTER LA BASE DE DONNÉES.

Cette sépulture se trouvait immédiatement au nord du dépôt CPN IV-24. Leur contemporanéité n'est pas avérée, mais elle a tout de même été attribuée à la phase Gordon. Aucun aménagement particulier n'est à signaler.
Le sujet était un adulte. Il reposait en procubitus, membres étendus, selon un axe sud-nord (Baudez 1983 : 575).

INDIV.

- ADULTE

INDETE

PROCURTUS

S-N

Céram.

Lith.

PERLE

JADEITE

Org.

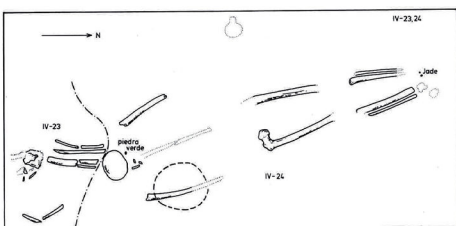

CPN	NMI	N° SEP
IV-23	1	
9N-8		
Patio		
Indetermine		
Indetermine		
Gordon		
Preclassique		
Chrono.		
Cer.	Lith.	Org.

LISTES INCOMPLETES SI NMI,
MOBIILIER CERAMIQUE, LITHIQUE
ET ORGANIQUE > 3. LE CAS ECHÉANT,
CONSULTER LA BASE DE DONNÉES.

Ce dépôt se trouvait sous l'un des patios du Groupe 9N-8. Les ossements étaient en désordre, ce qui suggère un dépôt secondaire, mais les fouilleurs envisagent également un dépôt en position fléchie, tête au nord ; nous ne prendrons pas position dans ce cas (Baudez 1983 : 574).

INDIV.

- INDETERMINE

INDETE

INDETERMINE

INDETERM

Céram.

Lith.

Org.

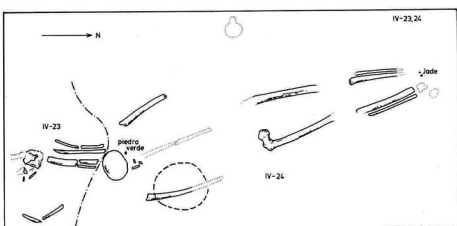

La nature de ce dépôt est incertaine. Il se trouvait à proximité de CPN IV-12 à 19, sous le patio de 9N-8. Les ossements appartenant à un sujet adulte (Bauduz 1983 : 569).

Chrono.	Fonc.	Loc.	N° SEP
			CPN NMI 1
			IV-20
			9N-8
			Patio
			Indetermine
			Indetermine
			Gordon
			Preclassique

Cer. 1 Lith. Org.

LISTES INCOMPLETES SI NMI,
MOBIILIER CERAMIQUE, LITHIQUE
ET ORGANIQUE > 3. LE CAS ÉCHÉANT,
CONSULTER LA BASE DE DONNÉES.

INDIV. -

ADULTE

INDETE

INDETERMINE

Non_ap

Céram.

CERAMIQUE_MINIATURE

Lith.

Org.

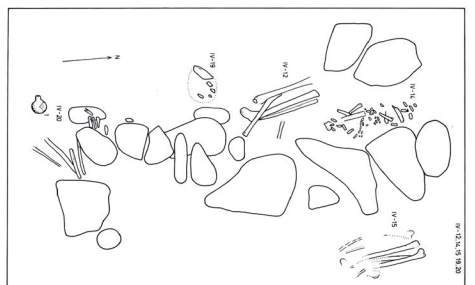

Ce dépôt se trouvait juste au-dessus de CPN IV-12, 14, 15 et 20, mise en place légèrement après, elle a néanmoins été incluse au même contexte et attribuée à la phase Gordon (Préclassique). Il s'agissait d'un groupe d'ossements appartenant à un sujet immature. Les fouilleurs n'ont pu déterminer s'il s'agissait d'un dépôt primaire ou secondaire (Bauduz 1983 : 569).

Chrono.	Fonc.	Loc.	N° SEP
			CPN NMI 1
			IV-18
			9N-8
			Patio
			Residentiel_habitat
			Indetermine
			Gordon
			Preclassique

Cer. Lith. Org.

LISTES INCOMPLETES SI NMI,
MOBIILIER CERAMIQUE, LITHIQUE
ET ORGANIQUE > 3. LE CAS ÉCHÉANT,
CONSULTER LA BASE DE DONNÉES.

INDIV. -

IMMATURE_IND

INDETE

INDETERMINE

Indetern

Céram.

Lith.

Org.

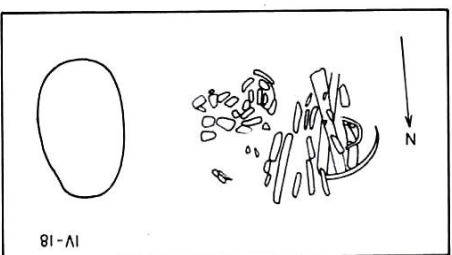

Chrono.	Fonc.	Loc.	N° SEP
			CPN NMI 1
			IV-15
			9N-8
			Patio
			Residentiel_habitat
			Indetermine
			Gordon
			Preclassique
			Cer. <input type="checkbox"/> Lith. <input type="checkbox"/> Org. <input type="checkbox"/>

Ce dépôt se situait dans le patio : sa localisation exacte n'est pas connue. Il s'agit d'un ensemble d'ossements mal identifiés situé immédiatement au nord de CPN IV-12. Les fouilleurs n'ont pu déterminer s'il s'agissait d'un cas de dépôt primaire perturbé ou d'un dépôt secondaire, mais inclinent plutôt en faveur de cette seconde option. Le texte précise que "s'il s'agit d'une inhumation primaire, le corps était fortement fléchi avec la tête au sud" (Baudex 1983 : 566).

INDIV. -

ADULTE

INDETE

INDETERMINE

Non_AP

Céram.

Lith.

Org.

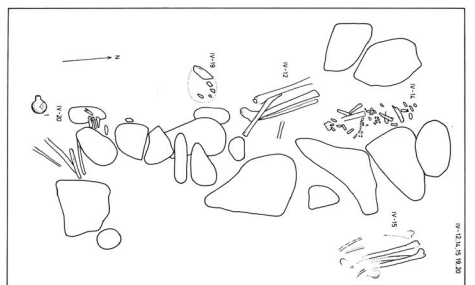

Chrono.	Fonc.	Loc.	N° SEP
			CPN NMI 1
			IV-14
			9N-8
			Patio
			Residentiel_habitat
			Indetermine
			Gordon
			Preclassique
			Cer. <input type="checkbox"/> Lith. <input type="checkbox"/> Org. <input type="checkbox"/>

Ce dépôt se situait dans le patio : sa localisation exacte n'est pas connue. Il s'agit d'un ensemble d'ossements mal identifiés situé immédiatement au nord de CPN IV-12. Les fouilleurs n'ont pu déterminer s'il s'agissait d'un cas de dépôt primaire perturbé ou d'un dépôt secondaire, mais inclinent plutôt en faveur de cette seconde option (Baudex 1983 : 566).

INDIV. -

ADULTE

INDETE

INDETERMINE

Non_AP

Céram.

Lith.

Org.

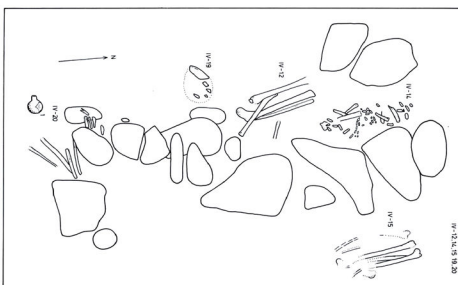

Chrono.	Fonc.	Loc.	N° SEP
			CPN NMI 1
		IV-12	
		9N-8	
		Patio	
	Residentiel_habitat		
	Indetermine		
	Gordon		
	Preclassique		
Cer.	<input type="checkbox"/> Lith.	<input type="checkbox"/> Org.	

LISTES INCOMPLETES SI NMI,
MOBILIER CERAMIQUE, LITHIQUE
ET ORGANIQUE > 3. LE CAS ECHÉANT,
CONSULTER LA BASE DE DONNÉES.

Ce dépôt fait partie d'un ensemble constitué de CPN IV-12, 14, 15, 19 et 20, au sujet duquel les informations peinent à rendre effectivement compte du contexte. Il semble que le dépôt soit ancien, étant daté de la phase Gordon (Préclassique), mais ni le relevé ni la description ne permettent de s'en faire une idée exacte.

Le dépôt CPN IV-12 est constitué d'os longs des membres inférieurs appartenant à un sujet adulte. Le rapport indique que les membres inférieurs étaient probablement croisés, comme pour un sujet assis en tailleur, mais que l'absence de la moitié supérieure du sujet suggère un dépôt secondaire (Baudiez 1983 : 563). Pour notre part, une simple perturbation ultérieure suffit à expliquer cet état de fait.

INDIV. -

ADULTE INDETE INDETERMINE INDETERM

Céram.

Lith.

Org.

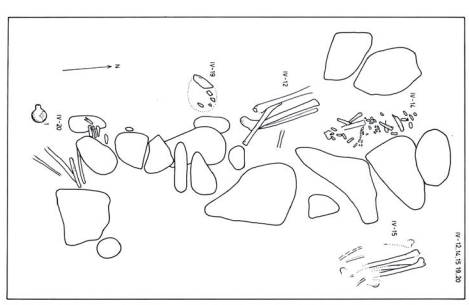

Chrono.	Fonc.	Loc.	N° SEP
			CPN NMI 1
		IV-11	
		9N-8	
		Patio	
	Residentiel_habitat		
	Indetermine		
	Gordon		
	Preclassique		
Cer.	<input type="checkbox"/> Lith.	<input type="checkbox"/> Org.	

LISTES INCOMPLETES SI NMI,
MOBILIER CERAMIQUE, LITHIQUE
ET ORGANIQUE > 3. LE CAS ECHÉANT,
CONSULTER LA BASE DE DONNÉES.

Ce dépôt est très ancien. Daté de la phase Gordon, il remonte au Préclassique. Il se trouvait dans le Groupe 9N8 "Las Sepulturas", mais sa localisation précise n'est pas connue. Les fouilleurs n'ont pu déterminer s'il s'agissait d'un dépôt secondaire ou d'un primaire perturbé. Les ossements appartenaient à un sujet adulte (Baudiez et al. 1983 : 563).

INDIV. -

ADULTE INDETE INDETERMINE INDETERM

Céram.

VASE
ASSIETTE

Lith.
PENDENTIF
GRATTOIR

JADRITE
SILEX

Org.

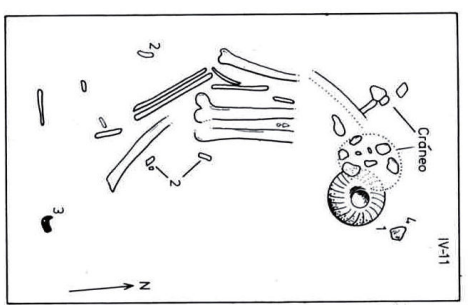

Chrono.	Fonc.	Loc.	N° SEP	CPN	NMI	1
		VIII-34				
		9N-8A				
		9N-82				
Residentiel_habitat						
Indetermine						
Coner						
Classique_recent						
Cer. <input type="checkbox"/> 1 Lith. <input type="checkbox"/> Org. <input type="checkbox"/>						
LISTES INCOMPLETES SI NMI, MOBIlier CERAMIQUE, LITHIQUE ET ORGANIQUE > 3. LE CAS ÉCHÉANT, CONSULTER LA BASE DE DONNÉES.						

INDIV. - APO_15-18 F ? Decurritus_LAT_D S-N Cérám. Vase Lith. Org.

Cette sépulture se trouvait sous la moulure basale de la façade arrière de 9N-82. Elle ne présentait d'autre aménagement qu'une série de pierres déposées directement sur le sujet.
Celui-ci était un adolescent en mauvais état de conservation, reposant en décubitus latéral droit selon un axe sud-nord, membres inférieurs étroitement fléchis. Les membres supérieurs étaient en trop mauvais état pour que leur position exacte puisse être déterminée (Sanders 1986 : 229).

Chrono.	Fonc.	Loc.	N° SEP	CPN	NMI	1
		VIII-6				
		9N-8A				
		9N-82				
Zone_rejet						
Occupation						
Coner						
Classique_recent						
Cer. <input type="checkbox"/> 4 Lith. <input type="checkbox"/> 1 Org. <input type="checkbox"/> 1						
LISTES INCOMPLETES SI NMI, MOBIlier CERAMIQUE, LITHIQUE ET ORGANIQUE > 3. LE CAS ÉCHÉANT, CONSULTER LA BASE DE DONNÉES.						

INDIV. - ADULTE F Decurritus_DOR O-E Cérám. Vase_Cylindrique Bol Bol Lith. Coluer Jaderte Org. Os_Travaile Os_Humann

Cette sépulture présente un contexte particulièrement intéressant. La personne n'avait pas été inhumée dans une sépulture construite mais dans un basurero associé à 9N-82-C-2nd, datant du milieu du Classique Récent. Ledit basurero est, étonnamment, situé dans l'axe principal de la structure. L'interprétation du contexte doit donc être considérée avec attention.
Malgré cette situation qui pourrait suggérer un cas de rejet, la sépulture s'est avérée être la mieux fournie du patio A de 9N-8.
Le sujet était un adulte, de sexe féminin. Il reposait en décubitus dorsal, membres fléchis contre le tronc, selon un axe ouest-est (Sanders 1986 : 228).

Chrono.	Fonc.	Loc.	N° SEP	CPN	NMI	1
			VIII-1			
		9N-8A				
		9N-82				
	Residentiel_habitat					
	Post-abandon					
	Indetermine					
	Postclassique					
Cer.	<input type="checkbox"/>	Lith.	<input type="checkbox"/>	Org.	<input type="checkbox"/>	

LISTES INCOMPLETES SI NMI,
MOBIILIER CERAMIQUE, LITHIQUE
ET ORGANIQUE > 3. LE CAS ECHEANT,
CONSULTER LA BASE DE DONNEES.

Cette sépulture, probablement très tardive, se situait dans la structure 9N-82-C-1st. Elle était installée en partie dans les décombres issus de l'effondrement de la structure, et semblait remblayée avec les mêmes matériaux. Dès lors, sa mise en place a eu lieu soit au cours, soit après le processus de dégradation de l'architecture, ce qui la place au plus tôt durant le Classique Terminal.

Le sujet avait été très abîmé et perturbé par les pierres qui le recouvraient, de sorte que seuls des fragments ont pu être récupérés. Les fouilleurs ont néanmoins pu déterminer qu'il reposait en décubitus latéral droit, membres étroitement fléchis avec les mains ramenées devant la face (Sanders et al. 1986 : 227).

INDIV.

- ADULTE_JEUNE M DECUBITUS_LAT_D INDETERM

Céram.

Lith.

Org.

Chrono.	Fonc.	Loc.	N° SEP	CPN	NMI	1
			VIII-7			
		9N-8A				
		9N-83				
	Residentiel_habitat					
	Occupation					
	Coner					
	Classique_recent					
Cer.	<input type="checkbox"/>	Lith.	<input type="checkbox"/>	Org.	<input type="checkbox"/>	1

LISTES INCOMPLETES SI NMI,
MOBIILIER CERAMIQUE, LITHIQUE
ET ORGANIQUE > 3. LE CAS ECHEANT,
CONSULTER LA BASE DE DONNEES.

Cette ciste, assez grossièrement faite de dalles non taillées, avait été installée après perforation du sol 1 du patio au pied des escaliers de la structure 9N-83. Cette situation en fait une sépulture d'occupation.

Le sujet était un immature de 5 à 6 ans. Il reposait en décubitus dorsal, membres fléchis contre le tronc, selon un axe sud-nord (Sanders 1986 : 228).

INDIV.

- ENFANT_5-9 INDETE DECUBITUS_DOR S-N

Céram.

FIGURINE
FIGURINE

Lith.

PERLE

JADRITE

Org.

PERLE

COQUILLAGE

Chrono.	Fonc.	Loc.	N° SEP
			CPN NMI 2
		VIII-5	
		9N-8A	
		9N-83	
	Residentiel_habitat		
	Occupation		
	Coner		
	Classique_recent		
Cer.	<input type="checkbox"/>	Lith.	<input type="checkbox"/>
		Org.	<input type="checkbox"/>

LISTES INCOMPLETES SI NMI,
MOBIILIER CERAMIQUE, LITHIQUE
ET ORGANIQUE > 3. LE CAS ECHÉANT,
CONSULTER LA BASE DE DONNÉES.

Ce dépôt était constitué d'ossements épars, fragmentés et sans connexion aucune, dont un crâne. Il est probable que cette situation soit le résultat de la mise en place de VIII-4, qui aurait perturbé un dépôt antérieur. Les fouilleurs avancent même qu'il pourrait s'agir de l'occupant original de la ciste, bien que rien ne permette de le démontrer (Sanders 1986 : 229).

INDIV. - ADULTE Indete Indetermine Non_ap
Céram. Lith. Org.

Chrono.	Fonc.	Loc.	N° SEP
			CPN NMI 1
		VIII-4	
		9N-8A	
		9N-83	
	Residentiel_habitat		
	Indetermine		
	Coner		
	Classique_recent		
Cer.	<input type="checkbox"/>	Lith.	<input type="checkbox"/>
		Org.	<input type="checkbox"/>

LISTES INCOMPLETES SI NMI,
MOBIILIER CERAMIQUE, LITHIQUE
ET ORGANIQUE > 3. LE CAS ECHÉANT,
CONSULTER LA BASE DE DONNÉES.

Cette ciste était particulièrement bien construite, s'agissant d'un véritable coffre de pierre au fond partiellement stuqué. Elle se situait au pied des escaliers d'accès à la pièce centrale de la structure 9N-83. La chronologie de sa mise en place n'est cependant pas connue. Il est néanmoins probable que, au cours de sa mise en place, elle ait perturbé la sépulture VIII-5.
Le sujet reposait en décubitus dorsal, membres supérieurs fléchis contre la poitrine et membres inférieurs étroitement ramenés par-dessus (Sanders et al. 1986 : 227).

INDIV. - ADULTE_moyen M Decuratus_dor N-S
Céram. Bol Lith. Org.

CPN	NMI	1
VIII-2		
9N-8A		
9N-83		
Residentiel_habitat		
Occupation		
Coner		
Classique_recent		
Cer.	Lith.	1 Org.

Cette sépulture se trouvait dans le patio, au pied des escaliers menant à la structure 9N-83 et à proximité d'un autel aligné avec celle-ci. Il s'agissait d'un coffrage de pierres grossières ouvert aux extrémités nord et sud, couvert par des dalles non taillées et par un fragment de metate. La sépulture semble avoir été mise en place au cours de l'occupation.

Le sujet était un adulte de sexe indéterminé. Il reposait en décubitus dorsal, membres étroitement fléchis contre le tronc, selon un axe sud-nord. Une perle de jadéite se trouvait à proximité du crâne (Sanders et al. 1986 : 227).

INDIV. - ADULTE INDETE DECUBITUS_DOR S-N
Céram.
Lith. PERLE JADEITE
Org.

LISTES INCOMPLETES SI NMI,
MOBIILIER CERAMIQUE, LITHIQUE
ET ORGANIQUE > 3. LE CAS ÉCHÉANT,
CONSULTER LA BASE DE DONNÉES.

CPN	NMI	1
XVI-23		
9N-8B		
9N-67		
Residentiel_habitat		
Transition		
Indetermine		
Indetermine		
Cer.	Lith.	2 Org.

Cette sépulture se trouvait dans le patio, dans l'axe des escaliers menant à la structure 9N-67. La fosse perforait le sol le plus ancien du patio ; sa mise en place semblait correspondre au sol intermédiaire. Une ancienne plateforme faisait office de paroi du côté est. Le sujet était dans un état de conservation remarquable. Il s'agissait d'un homme adulte reposant en décubitus dorsal, membres fléchis contre le tronc, selon un axe sud-nord (Sanders et al. 1990 : 194 - 195).

Remarquons que dans ce patio, seuls les sujets associés à 9N-67 présentent des incrustations dentaires.

INDIV. - ADULTE M DECUBITUS_DOR S-N
Céram.
Lith. INCRUSTATION JADEITE
INCRUSTATION HEMATITE
Org.

LISTES INCOMPLETES SI NMI,
MOBIILIER CERAMIQUE, LITHIQUE
ET ORGANIQUE > 3. LE CAS ÉCHÉANT,
CONSULTER LA BASE DE DONNÉES.

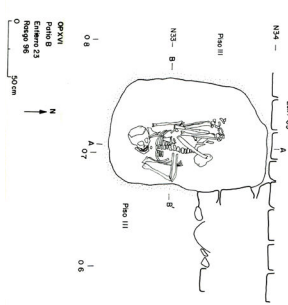

Chrono.	Fonc.	Loc.	N° SEP
			CPN NMI 1
		XVI-15	
		9N-88	
		9N-67	
	Residentiel_habitat		
	Transition		
	Indetermine		
	Indetermine		
Cer.	Lith.	1	Org.

LISTES INCOMPLETES SI NMI,
MOBILIER CERAMIQUE, LITHIQUE
ET ORGANIQUE > 3. LE CAS ECHÉANT,
CONSULTER LA BASE DE DONNÉES.

INDIV. - ADULTE F ? DECUBITUS_DOR E-O

Céram.

Lith. INCrustation JADEITE

Org.

Cette sépulture se trouvait dans l'angle formé par l'escalier d'accès à la plateforme 9N-67 et la plateforme proprement dite. La fosse perforait les sols anciens du patio, mais était invisible en surface. Elle a probablement été mise en place au cours des travaux, ce qui en fait une sépulture de transition.

Le sujet était un adulte, probablement féminin. Il reposait en décubitus dorsal, membres fléchis, selon un axe est-ouest. Il n'était pas accompagné par du mobilier mais présentait des incrustations dentaires (Sanders et al. 1990 : 193).

Chrono.	Fonc.	Loc.	N° SEP
			CPN NMI 1
		XVI-3	
		9N-88	
		9N-68	
	Residentiel_habitat		
	Indetermine		
	Indetermine		
	Classique_recent		
Cer.	Lith.		Org.

LISTES INCOMPLETES SI NMI,
MOBILIER CERAMIQUE, LITHIQUE
ET ORGANIQUE > 3. LE CAS ECHÉANT,
CONSULTER LA BASE DE DONNÉES.

INDIV. - ADULTE F ? DECUBITUS_DOR E-O

Céram.

Lith. INCrustation JADEITE

Org.

De même que le dépôt mortuaire COP XVI-3, cet ensemble d'ossements formait une petite concentration à l'arrière de la structure 9N-68. Le contexte en est par ailleurs identique (Sanders et al. 1990 : 190).

Chrono.	Fonc.	Loc.	N° SEP
			CPN NMI 1
		XVI-3	
		9N-88	
		9N-68	
	Residentiel_habitat		
	Indetermine		
	Indetermine		
	Classique_recent		
Cer.	Lith.		Org.

LISTES INCOMPLETES SI NMI,
MOBILIER CERAMIQUE, LITHIQUE
ET ORGANIQUE > 3. LE CAS ECHÉANT,
CONSULTER LA BASE DE DONNÉES.

INDIV. - INDETERMINÉ INDETE INDETERMINÉ Non_AP

Céram.

Lith.

Org.

Chrono.	Fonc.	Loc.	N° SEP
			CPN NMI 1
			XVI-2
		9N-88	
		9N-68	

Par manque d'éléments valides, nous ne qualifierons pas ce dépôt de sépulture, mais simplement de mortuaire. Il s'agit d'un petit groupe d'ossements constitués de fragments de crâne et d'os longs du bras, mis au jour dans un remblai à l'arrière de la structure 9N-68. Selon la description des auteurs, il s'agit probablement d'un dépôt secondaire (Sanders et al. 1990 : 190).

Cer. Lith. Org.

LISTES INCOMPLÈTES SI NMI,
MOBILIER CÉRAMIQUE, LITHIQUE
ET ORGANIQUE > 3. LE CAS ÉCHÉANT,
CONSULTER LA BASE DE DONNÉES.

INDIV.

- ADULTE_JEUNE F ? INDETERMINÉ Non_AP

Céram.

Lith.

Org.

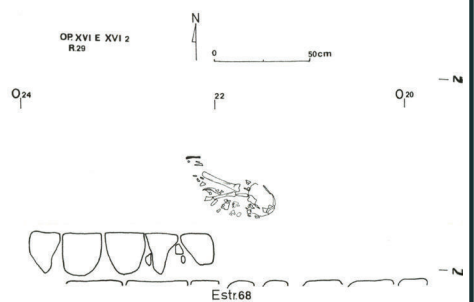

Chrono.	Fonc.	Loc.	N° SEP
			CPN NMI 1
			XVI-1
		9N-88	
		9N-68	

Cette sépulture, située dans le remblai de la plateforme basale de 9N-68, ne présentait pas d'aménagement particulier. La chronologie de sa mise en place n'est pas claire, mais ne présente que deux possibilités : ou bien elle a été installée dans un basurero, ou bien un basurero est venu la recouvrir. Dans un cas comme dans l'autre, il s'agit de la seconde sépulture découverte à proximité de l'une de ces zones dans le groupe 9N-8 (cf. COP VIII-6).
Le sujet était un adulte de sexe indéterminé, reposant en décubitus latéral gauche, membres étroitement fléchis, selon un axe ouest-est (Sanders et al. 1990 : 190).

Cer. 2 Lith. Org.

LISTES INCOMPLÈTES SI NMI,
MOBILIER CÉRAMIQUE, LITHIQUE
ET ORGANIQUE > 3. LE CAS ÉCHÉANT,
CONSULTER LA BASE DE DONNÉES.

INDIV.

- SUB-ADULTE_18-20 INDETE DECUBITUS_LAT_G O-E

Céram.

ASSIETTE
ASSIETTE

Lith.

Org.

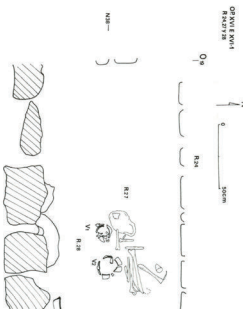

N° SEP	CPN	NMI	1
XVI-22			
9N-88			
9N-73			
Chrono.	Residentiel_habitat		
Fonc.	Transition		
	Indetermine		
	Indetermine		
Cer.	<input type="checkbox"/>	Lith.	<input type="checkbox"/>
	<input type="checkbox"/>	Org.	<input type="checkbox"/>

LISTES INCOMPLETES SI NMI,
MOBILIER CERAMIQUE, LITHIQUE
ET ORGANIQUE > 3. LE CAS ECHEANT,
CONSULTER LA BASE DE DONNEES.

INDIV. - ENVANT_1-4 INDEFE DECURTUS_DOR O-E

Ceram.

Lith.

Org.

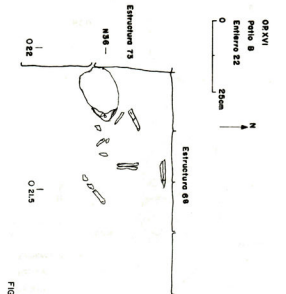

08 XVI
Patio 8
Entorno 22
0 25m
N
Entorno 88
Entorno 73
N30-
O23
O25
O2E
FIG 025

N° SEP	CPN	NMI	1
XVI-21			
9N-88			
9N-73			
Chrono.	Residentiel_habitat		
Fonc.	Transition		
	Indetermine		
	Indetermine		
Cer.	<input type="checkbox"/>	Lith.	<input type="checkbox"/>
	<input type="checkbox"/>	Org.	<input type="checkbox"/>

LISTES INCOMPLETES SI NMI,
MOBILIER CERAMIQUE, LITHIQUE
ET ORGANIQUE > 3. LE CAS ECHEANT,
CONSULTER LA BASE DE DONNEES.

INDIV. - ENVANT_1-4 INDEFE DECURTUS_DOR O-E

Ceram.

Lith.

Org.

Cette sépulture se trouvait à proximité et dans le même contexte que COP XVI-19. Il s'agissait d'une simple fosse dans le remblai, sous la plateforme basale de 9N-73-1st. Sa mise en place correspond probablement à la transition entre les deux dernières étapes du patio.

Le sujet était un immature âgé d'un à quatre ans. Il avait été abîmé par des perturbations ultérieures. Ne subsistaient que des éléments du squelette axial, indiquant un dépôt en décubitus dorsal (Sanders et al. 1990 : 194).

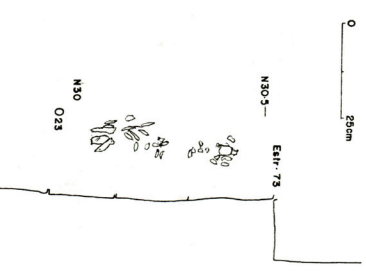

OP XVI
Patio 8
Entorno 21
0 25m
N
N30-
Ento. 73
N30
O23

INDIV. - ENVANT_1-4 INDEFE DECURTUS_DOR N-S

Ceram.

Lith.

Org.

CPN	NMI	1
XVI-20		
9N-88		
9N-73		
Residentiel_habitat		
Transition		
Indetermine		
Indetermine		
Cer. <input type="checkbox"/> 1 <input type="checkbox"/> Lith. <input type="checkbox"/> Org. <input type="checkbox"/>		

LISTES INCOMPLETES SI NMI,
MOBILIER CERAMIQUE, LITHIQUE
ET ORGANIQUE > 3. LE CAS ÉCHÉANT,
CONSULTER LA BASE DE DONNÉES.

INDIV. - INDETERMINÉ INDETE DECUBITUS_DOR INDETERM

Céram. BOUCLE_OREILLE

Lith.

Org.

Cette sépulture se trouvait dans le patio, au pied de la plateforme basale de 9N-73. Aucune sépulture formelle n'a pu être identifiée et le sujet était en mauvais état ; néanmoins, les quelques éléments mis au jour étaient en connexion et correspondaient à un sujet déposé en décubitus dorsal (Sanders et al. 1990 : 194)

CPN	NMI	1
XVI-19		
9N-88		
9N-73		
Residentiel_habitat		
Transition		
Indetermine		
Indetermine		
Cer. <input type="checkbox"/> Lith. <input type="checkbox"/> Org. <input type="checkbox"/>		

LISTES INCOMPLETES SI NMI,
MOBILIER CERAMIQUE, LITHIQUE
ET ORGANIQUE > 3. LE CAS ÉCHÉANT,
CONSULTER LA BASE DE DONNÉES.

INDIV. - INDETERMINÉ INDETE DECUBITUS_DOR INDETERM

Céram.

Lith.

Org.

Cette sépulture a été mise en place au cours des travaux de construction de la dernière étape du patio. Elle se trouvait sous la façade de la plateforme basale de 9N-73-1st. Le sujet était hélas en trop mauvais état de conservation pour permettre une identification correcte (Sanders et al. 1990 : 194).

CPN	NMI	N° SEP
XVI-18	NMI 1	
9N-88		
9N-74		

Chrono. **Indetermine**

Fonc. **Residential_habitat**

Indetermine

Cer. Lith. Org.

LISTES INCOMPLETES SI NMI,
MOBILIER CERAMIQUE, LITHIQUE
ET ORGANIQUE > 3. LE CAS ÉCHÉANT,
CONSULTER LA BASE DE DONNÉES.

INDIV. - ENFANT_1-4 INDEFI DECUBITUS_DOR N-S

Céram.

Lith.

Org.

Cette sépulture se trouvait dans le même contexte que COP XVI-16 et XVI-17. Elle passait en partie sous la façade de la plateforme basale de 9N-74.
Le sujet était un immature d'âge indéterminé. Il reposait en decubitus dorsal, membres étroitement fléchis, selon un axe nord-sud (Sanders et al. 1990 : 193).

CPN	NMI	N° SEP
XVI-17	NMI 1	
9N-88		
9N-74		

Chrono. **Indetermine**

Fonc. **Residential_habitat**

Indetermine

Cer. Lith. Org.

LISTES INCOMPLETES SI NMI,
MOBILIER CERAMIQUE, LITHIQUE
ET ORGANIQUE > 3. LE CAS ÉCHÉANT,
CONSULTER LA BASE DE DONNÉES.

INDIV. -

Céram.

Lith.

Org.

Les ossements de ce sujet ont été récupérés lors du tamisage et n'ont par conséquent pas de provenance exacte. Il semblent être issus du remblai de l'une des étapes anciennes du patio et appartiennent à un sujet très jeune, mais aucune autre information n'est disponible (Sanders et al. 1990 : 193).

CPN	NMI	N° SEP
XVI-17	NMI 1	
9N-88		
9N-74		

Chrono. **Indetermine**

Fonc. **Residential_habitat**

Indetermine

Cer. Lith. Org.

LISTES INCOMPLETES SI NMI,
MOBILIER CERAMIQUE, LITHIQUE
ET ORGANIQUE > 3. LE CAS ÉCHÉANT,
CONSULTER LA BASE DE DONNÉES.

INDIV. - IMMATURE_IND INDEFI INDEFINITE INDEFINITE

Céram.

Lith.

Org.

Chrono.	Fonc.	Loc.	N° SEP
			CPN NMI 1
		XVI-16	
		9N-8B	
		9N-74	
	Residentiel_habitat		
	Transition		
	Indetermine		
	Indetermine		
Cer.	1	Lith.	Org. 1

LISTES INCOMPLETES SI NMI,
MOBILIER CERAMIQUE, LITHIQUE
ET ORGANIQUE > 3. LE CAS ÉCHÉANT,
CONSULTER LA BASE DE DONNÉES.

INDIV. - ENFANT_5-9 INDEFI DECUBITUS_LAT_D S-N

Céram. LABRET

Lith.

Org. OS_CERF OS_ANIMAL

OP XVI Partie B
Entierro 16
25 cm

Cette sépulture se trouvait au long et en partie sous le mur de façade de la plateforme supportant 9N-74. Il s'agissait d'une simple fosse dans le remblai sans aménagement particulier. Sa situation en fait probablement une sépulture de transition.
Le sujet, un immature de 5 à 9 ans, reposait en décubitus latéral droit selon un axe sud-nord. Les membres étaient étroitement fléchis contre le tronc (Sanders et al. 1990 : 193).

Ce dépôt se trouvait dans l'axe de la porte du cuarto 3 de 9N-74. Il s'agissait d'un fœtus estimé à 6 mois in utero, déposé dans le remblai de construction de la structure. Les fouilleurs considèrent ce dépôt comme dédicatoire, à l'image de COP XVI-6 (Sanders et al. 1990 : 193).

Chrono.	Fonc.	Loc.	N° SEP
			CPN NMI 1
		XVI-14	
		9N-8B	
		9N-74	
	Residentiel_habitat		
	Fondation		
	Indetermine		
	Indetermine		
Cer.	1	Lith.	Org. 1

LISTES INCOMPLETES SI NMI,
MOBILIER CERAMIQUE, LITHIQUE
ET ORGANIQUE > 3. LE CAS ÉCHÉANT,
CONSULTER LA BASE DE DONNÉES.

INDIV. - PERINATAL INDEFI INDEFINITE Non_AP

Céram.

Lith.

Org.

INDIV. - PERINATAL INDEFI INDEFINITE Non_AP

Céram.

Lith.

Org.

Chrono.	Fonc.	Loc.	N° SEP
			CPN NMI 1
			XVI-12
		9N-88	
		9N-74	
	Zone_rejet		
	Occupation		
	Indetermine		
	Indetermine		
Cer.	Lith.	Org.	

Cette sépulture était installée dans un baserero le long du mur latéral sud de 9N-74. Des perturbations ultérieures ont manifestement eu lieu et le dépôt se résuimait à quelques ossements du tronc, toujours en connexion, ainsi que les membres inférieurs. Les membres supérieurs étaient fléchis et le sujet était probablement en décubitus dorsal (Sanders et al. 1990 : 192).

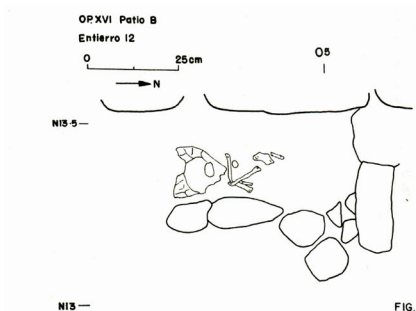

FIG. 97

LISTES INCOMPLETES SI NMI,
MOBIILIER CÉRAMIQUE, LITHIQUE
ET ORGANIQUE > 3. LE CAS ÉCHÉANT,
CONSULTER LA BASE DE DONNÉES.

INDIV.

- ENFANT_1-4 INDEFTE DECUBITUS_DOR INDEFTEM

Céram.

Lith.

Org.

Chrono.	Fonc.	Loc.	N° SEP
			CPN NMI 1
			XVI-10
		9N-88	
		9N-74	
	Residentiel_habitat		
	Transition		
	Indetermine		
	Indetermine		
Cer.	Lith.	Org.	

Cette sépulture se trouvait alignée avec la porte centrale de la structure 9N-74, dans le patio. Elle perforait l'ancien sol de ce dernier mais était scellée par celui au-dessus, l'incluant de fait dans les sépulture de transition.

Le sujet était un adulte. Il reposait en décubitus dorsal, membres étendus, selon un axe ouest-est (Sanders et al. 1990 : 192).

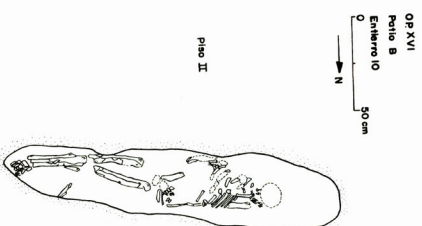

LISTES INCOMPLETES SI NMI,
MOBIILIER CÉRAMIQUE, LITHIQUE
ET ORGANIQUE > 3. LE CAS ÉCHÉANT,
CONSULTER LA BASE DE DONNÉES.

INDIV.

- ADULTE_JEUNE F ? DECUBITUS_DOR O-E

Céram.

Lith.

Org.

Chrono.	Fonc.	Loc.	N° SEP
	Residentiel_habitat		
	Occupation		
	Indetermine		
	Indetermine		
	Cer.	Lith.	Org.

LISTES INCOMPLETES SI NMI,
MOBILIER CERAMIQUE, LITHIQUE
ET ORGANIQUE > 3. LE CAS ÉCHÉANT,
CONSULTER LA BASE DE DONNÉES.

INDIV. - INDETERMINE INDETE INDETERMINE INDETERM

Céram. Lith. Org.

Ce dépôt ce résumait à un ensemble d'ossements humains découverts au cours du tamisage d'un basurero. Aucun os supplémentaire n'a été mis au jour lors de la fouille du basurero en question (Sanders et al. 1990 : 192).

Chrono.	Fonc.	Loc.	N° SEP
	Zone_rejet		
	Occupation		
	Indetermine		
	Indetermine		
	Cer.	Lith.	Org.

LISTES INCOMPLETES SI NMI,
MOBILIER CERAMIQUE, LITHIQUE
ET ORGANIQUE > 3. LE CAS ÉCHÉANT,
CONSULTER LA BASE DE DONNÉES.

INDIV. - ADULTE INDETE INDETERMINE Non_ap

Céram. Lith. Org.

Ce dépôt n'est peut-être pas funéraire. Le sujet, un adulte, était totalement déconnecté, mais le contexte ne semble pas pour autant suggérer un cas de sépulture secondaire : le squelette a été mis au jour dans un basurero, dans l'espace entre les structures 9N-74 et 75 (Sanders et al. 1990 : 192).

Cet espace entre les structures abritait un grand nombre de dépôts mortuaires et pourrait avoir constitué un lieu d'inhumation privilégié.

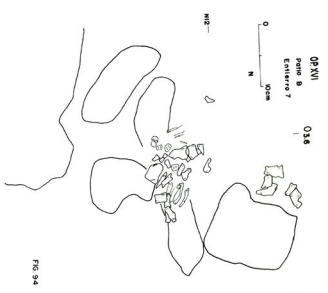

Chrono.	Fonc.	Loc.	N° SEP
			CPN NMI 1
		XVI-6	
		9N-88	
		9N-74	
	Residencial_habitat		
	Fondation		
	Indeterminé		
	Indeterminé		

Ce dépôt ne constituait pas réellement une sépulture mais plutôt un simple dépôt au cours de la construction de la banquette occupant 9N-74. Il s'agissait d'un groupement de quelques os appartenant à un périnatal et constitué de quelques phalanges, des côtes et des portions de crâne et d'os longs, suggérant malgré tout la présence d'un sujet complet (Sanders et al. 1990 : 191).

Cer. Lith. Org.

LISTES INCOMPLÈTES SI NMI,
MOBIILIER CÉRAMIQUE, LITHIQUE
ET ORGANIQUE > 3. LE CAS ÉCHÉANT,
CONSULTER LA BASE DE DONNÉES.

INDIV. -

PERINATAL INDEFI INDEFINIME Non_ap

Céram.

Lith.

Org.

Chrono.	Fonc.	Loc.	N° SEP
			CPN NMI 1
		XVI-13	
		9N-88	
		9N-75	
	Residencial_habitat		
	Transition		
	Indeterminé		
	Indeterminé		

Cette sépulture se trouvait directement sous COP XVI-5. Il est fort probable que le deux soient simultanées. Il s'agissait d'une simple fosse installée dans le remblai de construction de la structure, scellée par le sol de l'étape 9N-75-1st et par un mur associé à cette dernière. Il s'agit donc d'un cas de transition.

Le sujet était un immature, probablement âgé d'environ 9 ans, déposé en decubitus dorsal membres fléchis selon un axe est-ouest (Sanders et al. 1990 : 192).

Cer. 2 Lith. Org.

LISTES INCOMPLÈTES SI NMI,
MOBIILIER CÉRAMIQUE, LITHIQUE
ET ORGANIQUE > 3. LE CAS ÉCHÉANT,
CONSULTER LA BASE DE DONNÉES.

INDIV. -

ENFANT_5-9 INDEFI DECUBITUS_DOR E-O

Céram.

JARRE
VASE_CYLINDRIQUE

Lith.

Org.

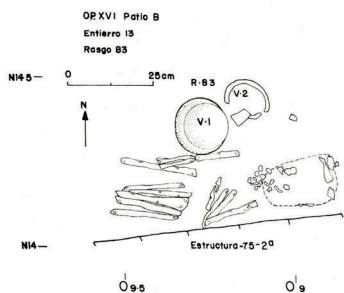

FIG. 98

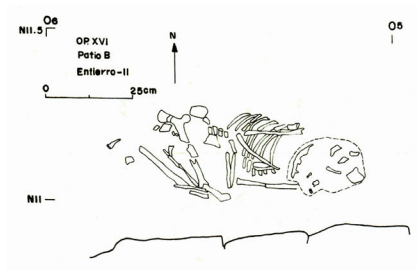

FIG. 96

Cette sépulture se trouvait à proximité du dépôt COP XVI-7, mais contrairement à ce dernier, l'intention funéraire est ici évidente. Il s'agissait d'une fosse simple, sans aménagement particulier.
 Le sujet, un immature âgé de 7 à 8 ans, reposait en décubitus latéral gauche selon un axe est-ouest. Les membres étaient étroitement fléchis contre le tronc (Sanders et al. 1990 : 192).

N° SEP	CPN	NMI	1
XVI-11			
9N-88			
9N-75			

Cer. Lith. Org.

LISTES INCOMPLÈTES SI NMI,
 MOBILIER CÉRAMIQUE, LITHIQUE
 ET ORGANIQUE > 3. LE CAS ÉCHÉANT,
 CONSULTER LA BASE DE DONNÉES.

INDIV. -

ENFANT_5-9

INDETE

DECUBITUS_LAT_G

E-O

Céram.

Lith.

Org.

Ce dépôt se résumait à un os long déposé dans l'angle du patio entre les structures 74 et 75 (Sanders et al. 1990 : 192).

N° SEP	CPN	NMI	1
XVI-9			
9N-88			
9N-75			

Cer. Lith. Org.

LISTES INCOMPLÈTES SI NMI,
 MOBILIER CÉRAMIQUE, LITHIQUE
 ET ORGANIQUE > 3. LE CAS ÉCHÉANT,
 CONSULTER LA BASE DE DONNÉES.

INDIV. -

ADULTE

INDETE

INDETERMINE

Non_AP

Céram.

Lith.

Org.

CPN	NMI	N° SEP
XVI-5		
9N-8B		
9N-75		

Residentiel_habitat

Transition

Indetermine

Indetermine

Chrono.

Cer. Lith. Org.

LISTES INCOMPLETES SI NMI,
MOBILIER CERAMIQUE, LITHIQUE
ET ORGANIQUE > 3. LE CAS ECHEANT,
CONSULTER LA BASE DE DONNEES.

Cette sépulture se trouvait sous le sol de la structure 9N-75-1st et sous le mur de celle-ci, indiquant une mise en place au cours de la transition d'une étape à l'autre.

Le sujet était un immature âgé de 2 à 3 ans, reposant en décubitus latéral gauche, membres fléchis, selon un axe ouest-est (Sanders et al. 1990 : 191).

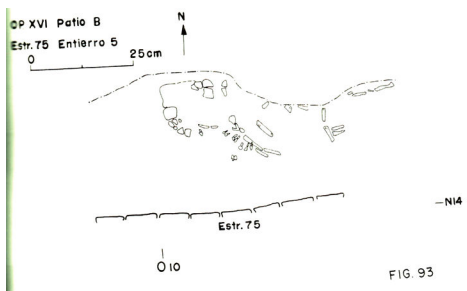

FIG. 93

INDIV. - ENFANT_1-4 INDEF. DECUBITUS_LAT_G O-E

Céram.

Lith.

Org.

CPN	NMI	N° SEP
IV-10	1	
9N-8B		

Patio

Residentiel_habitat

Occupation

Coner

Classique_recent

Chrono.

Cer. Lith. Org.

LISTES INCOMPLETES SI NMI,
MOBILIER CERAMIQUE, LITHIQUE
ET ORGANIQUE > 3. LE CAS ECHEANT,
CONSULTER LA BASE DE DONNEES.

Cette sépulture se trouvait dans l'un des patios du Groupe 9N-8 "Las Sepulturas"; de fait, elle est semblable dans sa conception à la sépulture CPN XIII-1, seules les dimensions changent. Il s'agissait d'une ciste particulièrement bien construite pourvue de trois niches dans les parois est, sud et ouest. Le fond était fait de dalles de tuf volcanique, la couverture de quatre grandes dalles bien taillées. Le sol du patio avait été perforé pour mettre en place cette sépulture, ce qui en fait un dépôt d'occupation.

Le sujet était un jeune adulte. Bien que les fouilleurs le considèrent comme un décubitus dorsal, photo comme relevé suggèrent plutôt un décubitus latéral droit, membres étroitement fléchis contre le tronc, selon un axe sud-nord (Baudiez et al. 1983 : 563).

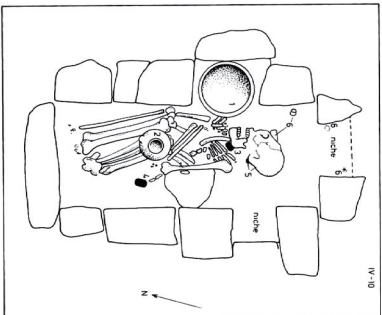

INDIV. - ADULTE_JEUNE INDEF. DECUBITUS_LAT_D S-N

Céram.

Lith.

Org.

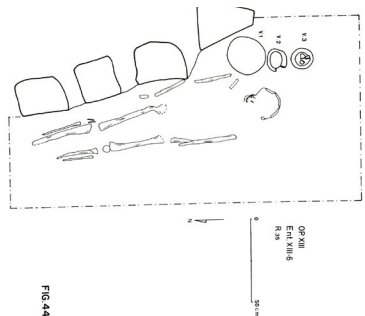

FIG.44

Chrono.	Fonc.	Loc.	N° SEP
Indetermine	Residentiel_habitat	9N-69	CPN NMI 1
Indetermine	Indetermine	9N-8C	XIII-6
Classique_ancien	Indetermine	9N-69	9N-8C

Cer. 3 Lith. Org. 1

LISTES INCOMPLETES SI NMI,
MOBILIER CERAMIQUE, LITHIQUE
ET ORGANIQUE > 3. LE CAS ECHÉANT,
CONSULTER LA BASE DE DONNÉES.

Cette sépulture se trouvait sous le patio, à proximité de la structure 9N-69. Sans aménagement particulier, il semble qu'elle soit plus ancienne que les autres, et peut-être même antérieure aux structures telles que visibles en surface.
Le sujet reposait en décubitus dorsal étendu, selon un axe sud-nord. Il s'agissait apparemment d'un adulte, dont le sexe n'a pas été déterminé (Sanders et al. 1990 : 56).

INDIV. - ADULTE INDEF. DECUBITUS_DOR S-N

Céram. ASSIETTE_TETRAPODE VASE VASE

Lith.

Org. OS_TRAVAILLE OS_IND

SEP	N°	Loc.	Fonc.	Chrono.
CPN	NMI 1	9N-69	Residentiel_habitat	Classique_recent
XIII-5		9N-8C	Fondation	
9N-8C		9N-69	Coner	

Cette sépulture se présentait sous la forme d'une chambre funéraire, installée sous le sol même du patio à proximité de l'escalier d'accès à 9N-69. Voilà, elle présentait également quatre niches alignées sur les points cardinaux.
Le sujet avait été sérieusement perturbé par le passage de rongeurs. De plus, l'humidité ambiante avait largement dégradé les ossements. Il a néanmoins été possible de déterminer que le sujet était un adulte reposant en extension (probablement en décubitus dorsal) selon un axe nord-sud. Le rapport précise que les sujets en extension complète sont rares durant la phase Coner, à laquelle appartient la présente sépulture (Sanders et al. 1990 : 56).

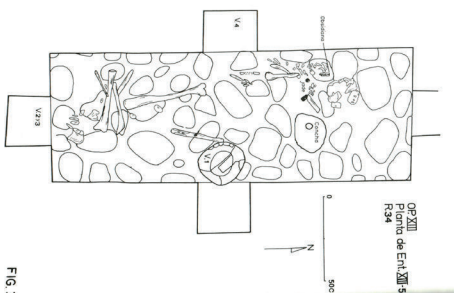

FIG. 3

Cer. 4 Lith. 3 Org. 1

LISTES INCOMPLETES SI NMI,
MOBILIER CERAMIQUE, LITHIQUE
ET ORGANIQUE > 3. LE CAS ECHÉANT,
CONSULTER LA BASE DE DONNÉES.

INDIV. - ADULTE M DECUBITUS_DOR N-S

Céram. ASSIETTE VASE_CYLINDRIQUE ASSIETTE

Lith. PERLE PENDENTIF LAME

Org. JADITE OBSIDIENNE DISQUE COQUILLAGE

Chrono.	Fonc.	Loc.	N° SEP
			CPN NMI 2
		9N-8C	XIII-2
		9N-70	

Cette sépulture se situait à l'arrière de la structure 9N-70. Installée dans un empièchement, aucune intrusion n'était visible en surface. Il s'agissait d'une fosse informelle, comblée au moyen d'une terre argileuse et couverte par quelques dalles. Elle abritait deux sujets. L'individu XIII-2 était une femme adulte reposant en décubitus latéral droit, membres étroitement fléchis contre le tronc. Elle avait été déposée selon un axe est-ouest.

Le sujet XIII-3 n'était représenté que par un crâne couvert d'une céramique, quelques os longs de l'avant-bras et un fémur (Sanders et al. 1990 : 54).

Cer. 1 Lith. Org.

LISTES INCOMPLÈTES SI NMI,
MOBILIER CÉRAMIQUE, LITHIQUE
ET ORGANIQUE > 3. LE CAS ÉCHÉANT,
CONSULTER LA BASE DE DONNÉES.

INDIV.

XIII	ADULTE_JEUNE	F	DECUBITUS_LAT_G	EO
XIII	ADULTE	F	INDETERMINE	Non_ap

Céram.

ASSIETTE

Lith.

Org.

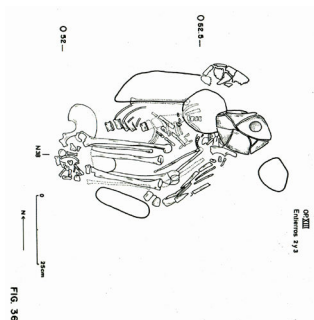

Chrono.	Fonc.	Loc.	N° SEP
			CPN NMI 1
		9N-8C	XIII-4
		9N-71	

Cette sépulture se situait sous le cuarto central de la structure 9N-71. Il s'agissait d'une petite chambre abritant les restes perturbés d'un sujet adulte. La mise en place de cette chambre semble dater de la transformation de l'étape 3rd en 2nd, et la perturbation pourrait avoir eu lieu au cours de la mise en place de XIII-1. Manifestement, la réouverture de cette chambre avait pour but la récupération d'ossements, comme en atteste l'absence de la plupart des os longs et du crâne. La sépulture avait été remblayée avec un sédiment noir, sans doute afin de compenser le vide structurel lors de l'édification de 9N-71-1st (Sanders et al. 1990 : 54 - 55). Ce cas semble correspondre à un "reingreso" à fin de prélèvement.

Cer. Lith. Org.

LISTES INCOMPLÈTES SI NMI,
MOBILIER CÉRAMIQUE, LITHIQUE
ET ORGANIQUE > 3. LE CAS ÉCHÉANT,
CONSULTER LA BASE DE DONNÉES.

INDIV.

-	ADULTE	M	INDETERMINE	INDETERM
---	--------	---	-------------	----------

Céram.

Lith.

Org.

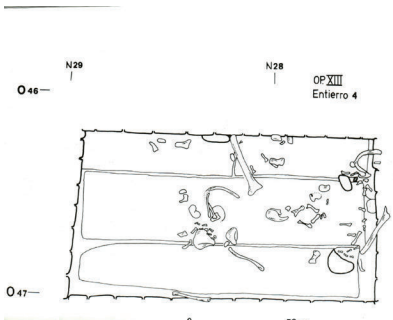

Chrono.	Fonc.	Loc.	N° SEP
			CPN NMI 1
		XIII-1	
		9N-8C	
		9N-71	
	Residencial_habitat		
	Transition		
	Coner		
	Classique_recent		
Cer.	4	Lith.	Org.

LISTES INCOMPLETES SI NMI,
MOBILIER CERAMIQUE, LITHIQUE
ET ORGANIQUE > 3. LE CAS ÉCHÉANT,
CONSULTER LA BASE DE DONNÉES.

Cette sépulture se trouvait sous le cuarto central de la structure 9N-71. Elle semble avoir été installée à la fin de l'occupation de 9N-71-2nd, mais avant la construction de 1st, ce qui en fait une sépulture de transition. Elle ne présentait aucun aménagement particulier et semble avoir été intensément perturbée.

Il n'a pas été possible de déterminer la position du sujet, dont ne subsistaient que deux os longs, quelques côtes, la mandibule et le crâne - lequel n'a pu être récupéré (Sanders et al. 1990 : 54).

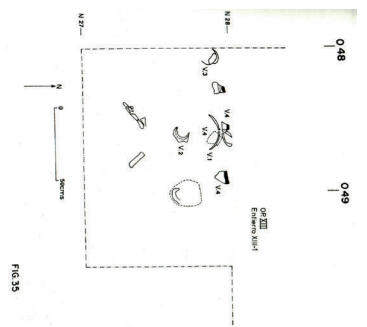

FIG. 35

Chrono.	Fonc.	Loc.	N° SEP
			CPN NMI 1
		30	
		9N-8D	
		9N-106	
	Residencial_habitat		
	Transition		
	Coner		
	Classique_recent		
Cer.		Lith.	Org.

LISTES INCOMPLETES SI NMI,
MOBILIER CERAMIQUE, LITHIQUE
ET ORGANIQUE > 3. LE CAS ÉCHÉANT,
CONSULTER LA BASE DE DONNÉES.

Ce dépôt se trouvait dans le remblai de construction sous la pièce 2 de la structure 9N-111. Aucune limite de fosse ou aménagement particulier n'ont été identifiés.

Le sujet était un immature âgé de moins de 3 ans. Les ossements ne présentaient aucune cohérence anatomique, ce qui laisse supposer aux auteurs que le sujet était en dépôt secondaire (Sanders et al. 1990 : 192). Une jarre en fragments, mise au jour non loin du sujet, pourrait lui être associée. Les auteurs eux-mêmes étant réticents à faire cette association, nous ne l'enregistrerons pas dans le mobilier.

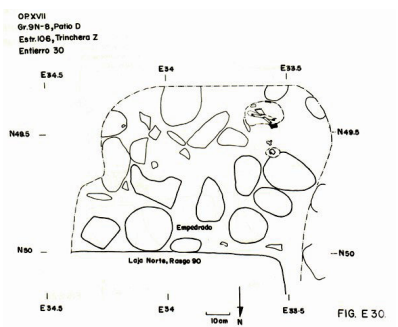

FIG. E 30

INDIV. - ENFANT_1-4 INDETE INDETERMINE Non_ap

Céram. Lith. Org.

Chrono.	Fonc.	Loc.	N° SEP
			CPN NMI 1
		22	
		9N-8D	
		9N-107	
Residentiel_habitat			
Indetermine			
Coner			
Classique_recent			
Cer.	Lith.	Org.	

LISTES INCOMPLETES SI NMI,
MOBILIER CERAMIQUE, LITHIQUE
ET ORGANIQUE > 3. LE CAS ECHÉANT,
CONSULTER LA BASE DE DONNÉES.

INDIV. - APO_10-14 INDEF DECURTUS_LAT_G S-N

Céram.

Lith.

Org.

Cette sépulture se situait sous l'escalier donnant accès à la structure 9N-107. La description ne précise pas si la sépulture était intrusive ou si sa mise en place était antérieure à la construction. En-dehors d'un lit de galets, la fosse ne présentait pas le moindre aménagement.

Le sujet était un adolescent âgé de 12 à 13 ans, reposant en décubitus latéral gauche, membres fléchis, selon un axe sud-nord (Sanders et al. 1990 (2) : 190).

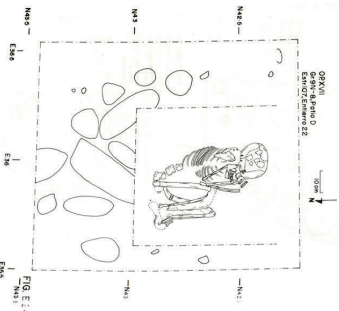

Chrono.	Fonc.	Loc.	N° SEP
			CPN NMI 1
		24	
		9N-8D	
		9N-107	
Residentiel_habitat			
Indetermine			
Coner			
Classique_recent			
Cer.	Lith.	Org.	

LISTES INCOMPLETES SI NMI,
MOBILIER CERAMIQUE, LITHIQUE
ET ORGANIQUE > 3. LE CAS ECHÉANT,
CONSULTER LA BASE DE DONNÉES.

INDIV. - ENFANT_1-4 INDEF DECURTUS_LAT_G O-E

Céram.

Lith.

Org.

Le sujet était un immature âgé de 2 à 3 ans, reposant en décubitus latéral gauche, membres fléchis, selon un axe ouest-est (Sanders et al. 1990 (2) : 190).

Cette sépulture se trouvait sous la pièce 1 de la structure 9N-107. Bien que le rapport la décrive comme une chambre, ses dimensions en font plutôt une ciste (45 x 35 x 37 cm). Les parois étaient constituées de grosses pierres plus ou moins taillées, le tout scellé par une dalle.

Ce cas est très intéressant dans la mesure où le traitement du sujet est particulièrement attentionné en regard de son âge. En effet, la plupart des jeunes enfants mis au jour dans le Groupe 9N-8 sont apparus dans des espaces extérieurs, essentiellement des dépotoirs. Ici, un sépulcre formel a été mis en place avec soin au sein même de l'habitat, ce qui soulève la question du statut de cet immature.

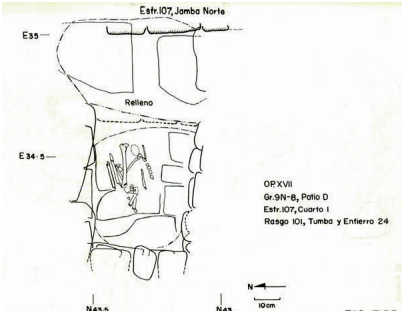

Chrono.	Fonc.	Loc.	N° SEP
			CPN NMI 1
		18	
		9N-8D	
		9N-111	
	Residentiel_habitat		
	Indetermine		
	Coner		
	Classique_recent		
Cer.	Lith.	Org.	

LISTES INCOMPLETES SI NMI,
MOBILIER CERAMIQUE, LITHIQUE
ET ORGANIQUE > 3. LE CAS ECHÉANT,
CONSULTER LA BASE DE DONNÉES.

INDIV. - ENFANT_5-9 INDEFTE INDETERMINE NE-SO

Céram.

Lith.

Org.

FIG. E 22

Chrono.	Fonc.	Loc.	N° SEP
			CPN NMI 3
		19	
		9N-8D	
		9N-111	
	Residentiel_habitat		
	Transition		
	Coner		
	Classique_recent		
Cer.	Lith.	Org.	2

LISTES INCOMPLETES SI NMI,
MOBILIER CERAMIQUE, LITHIQUE
ET ORGANIQUE > 3. LE CAS ECHÉANT,
CONSULTER LA BASE DE DONNÉES.

INDIV. -

Céram.

Lith.

Org.

Le sujet A était une femme adulte âgée d'une trentaine d'années. Elle reposait en décubitus latéral gauche, membres étroitement fléchis, selon un axe ouest-est.

Le sujet B est à la fois un individu et un masque fait à partir des os sciés de la face d'un autre individu. Ce genre de cas est fort rare, mais appelle néanmoins une réflexion quant au rôle de la personne qui possède le masque, de celle qui l'a fourni, et du masque lui-même.

Le sujet C est un crâne isolé, qui peut être un dépôt intentionnel ou provenir d'une autre sépulture perturbée.

FIG. E 27

- INDIV.**
- A ADULTE_JEUNE F DECUBITUS_LAT_G O-E
 - B ADULTE_JEUNE INDEFTE INDETERMINE Non_ap
 - C ADULTE_MOYEN INDEFTE INDETERMINE Non_ap
- Céram.**
- Nucleus
 - Stuck
 - Org.
 - Masque
 - Crane
 - Os_human
 - Os_human
- Lith.**

CPN	NMI	N° SEP
25	1	32
9N-8D		9N-8D
9N-111		9N-111
Residentiel_habitat		
Indetermine		
Coner		
Classique_recent		
Cer.	Lith.	Org.

LISTES INCOMPLETES SI NMI,
MOBILIER CERAMIQUE, LITHIQUE
ET ORGANIQUE > 3. LE CAS ECHÉANT,
CONSULTER LA BASE DE DONNÉES.

INDIV. - ADULTE M ? Decumbus_LAT_G O-E

Céram.

Lith.

Org.

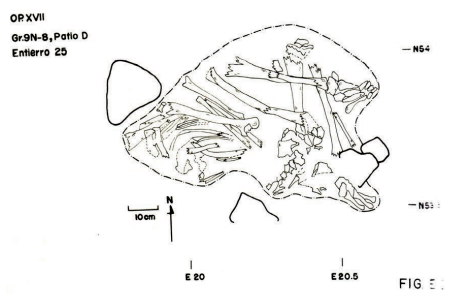

CPN	NMI	N° SEP
32	1	32
9N-8D		9N-8D
9N-111		9N-111
Residentiel_habitat		
Transition		
Coner		
Classique_recent		
Cer.	Lith.	Org.

LISTES INCOMPLETES SI NMI,
MOBILIER CERAMIQUE, LITHIQUE
ET ORGANIQUE > 3. LE CAS ECHÉANT,
CONSULTER LA BASE DE DONNÉES.

INDIV. - ADULTE M ? Decumbus_LAT_G O-E

Céram.

Lith.

Org.

Cette sépulture présente des caractéristiques très intéressantes. La tombe elle-même était un aménagement de pierres assez grossier situé sous l'escalier d'accès à la structure 9N-111. Celui-ci la recouvrait ; il s'agit donc d'un cas de transition.

Le sujet était un immature âgé de 2 à 3 ans. Il reposait en décubitus dorsal, membres étroitement fléchis, selon un axe ouest-est (Sanders et al. 1990 (2) : 193).

La localisation de cette sépulture ainsi que la quantité de mobilier qu'elle abrite ne seraient pas surprenants si le sujet n'était pas aussi jeune. Le traitement réservé à cet immature est supérieur à celui que l'on observe habituellement. En revanche, l'association avec des figurines et des sifflets s'inscrit dans une tendance plus générale qui semble inclure ce type de mobilier majoritairement dans les tombes d'enfants.

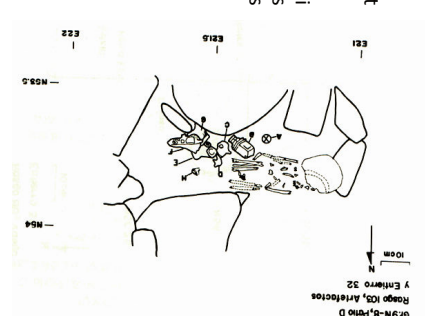

INDIV. - ENFANT_1-4 INDEFTE Decumbus_dor O-E

Céram.

SIFFLET
VENENERA
SIFFLET

Lith.

Org.

Chrono.	Fonc.	Loc.	N° SEP
			CPN NMI 1
			47
		9N-8D	
		9N-113	
	Residentiel_habitat		
	Indetermine		
	Coner		
	Classique_recent		
Cer.	Lith.	1	Org.

LISTES INCOMPLETES SI NMI1,
MOBILIER CERAMIQUE, LITHIQUE
ET ORGANIQUE > 3. LE CAS ÉCHÉANT,
CONSULTER LA BASE DE DONNÉES.

INDIV. - ADULTE_AGE F DECUBITUS_LAT_D O-E

Céram.

Lith. METRATE INDETERMINE

Org.

Cette sépulture se trouvait sous l'angle de la structure 9N-113, dans le remblai de la plateforme basale. Il s'agissait d'une simple fosse sans aménagement particulier.
Le sujet était une femme d'âge avancé. Elle reposait en décubitus latéral droit, membres étroitement fléchis, selon un axe ouest-est (Sanders et al. 1990 (2) : 198).

Chrono.	Fonc.	Loc.	N° SEP
			CPN NMI 1
			28
		9N-8D	
		9N-61	
	Residentiel_habitat		
	Indetermine		
	Coner		
	Classique_recent		
Cer.	Lith.	1	Org.

LISTES INCOMPLETES SI NMI1,
MOBILIER CERAMIQUE, LITHIQUE
ET ORGANIQUE > 3. LE CAS ÉCHÉANT,
CONSULTER LA BASE DE DONNÉES.

INDIV. - ADULTE_AGE F DECUBITUS_LAT_D O-E

Céram.

Lith. METRATE INDETERMINE

Org.

Ce dépôt se trouvait dans le remblai de construction de la structure 9N-61. Sa relation avec la construction n'est pas précisément décrite ; aucun aménagement particulier n'a été signalé.
Le sujet était un immature âgé de 1 à 2 ans. Il reposait en décubitus latéral gauche, membres fléchis, selon un axe est-ouest. Il présentait apparemment un léger retard de croissance (Sanders et al. 1990 (2) : 191).

INDIV. - ENFANT_1-4 INDEF DECUBITUS_LAT_D E-O

Céram.

Lith.

Org.

LISTES INCOMPLETES SI NMI1,
MOBILIER CERAMIQUE, LITHIQUE
ET ORGANIQUE > 3. LE CAS ÉCHÉANT,
CONSULTER LA BASE DE DONNÉES.

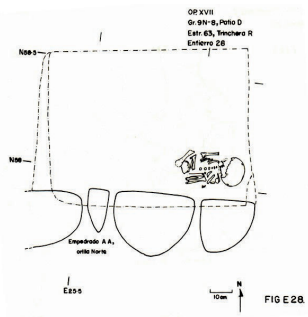

Chrono.	Fonc.	Loc.	N° SEP
			CPN NMI 1
			33
		9N-8D	
		9N-61	
	Residentiel_habitat		
	Indetermine		
	Coner		
	Classique_recent		
Cer.	<input type="checkbox"/> Lith.	<input checked="" type="checkbox"/> 1	<input type="checkbox"/> Org.

Cette sépulture se trouvait partiellement sous le mur A de la structure 9N-61. Elle ne présentait aucun aménagement particulier. Le sujet était un immature âgé d'environ 4 ans. Il reposait en décubitus latéral gauche, membres supérieurs fléchis et membres inférieurs étendus, selon un axe sud-nord (Sanders et al. 1990 (2) : 193).

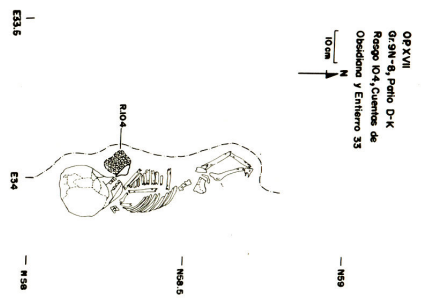

LISTES INCOMPLETES SI NMI,
MOBILIER CERAMIQUE, LITHIQUE
ET ORGANIQUE > 3. LE CAS ÉCHÉANT,
CONSULTER LA BASE DE DONNÉES.

INDIV. - ENFANT_1-4 INDEF. DECUBITUS_LAT_G N-S
Céram.
Lith. PERLE OBSIDIENNE
Org.

Chrono.	Fonc.	Loc.	N° SEP
			CPN NMI 1
			40
		9N-8D	
		9N-61	
	Residentiel_habitat		
	Indetermine		
	Coner		
	Classique_recent		
Cer.	<input type="checkbox"/> Lith.	<input checked="" type="checkbox"/> 1	<input type="checkbox"/> Org.

Cette sépulture se situait dans la plateforme basale de la structure 9N-61. Il s'agissait d'une simple fosse sans aménagement particulier. Le sujet était un adolescent âgé de 15 à 16 ans, déposé en décubitus latéral droit membres étroitement fléchis, selon un axe est-ouest (Sanders et al. 1990 (2) : 196).

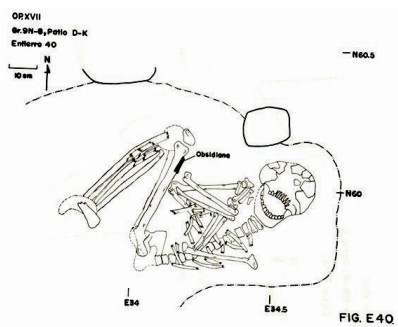

INDIV. - ADO_15-18 M ? DECUBITUS_LAT_D E-O
Céram.
Lith. LAME OBSIDIENNE
Org.

LISTES INCOMPLETES SI NMI,
MOBILIER CERAMIQUE, LITHIQUE
ET ORGANIQUE > 3. LE CAS ÉCHÉANT,
CONSULTER LA BASE DE DONNÉES.

Chrono.	Fonc.	Loc.	N° SEP
			CPN
			NMI 1
			8
			9N-8D
			9N-63
			Residentiel_habitat
			Indetermine
			Coner
			Classique_recent
			Cer. 1 Lith. Org. 1

Cette sépulture se situait dans la plateforme basale de la structure 9N-63, plus précisément dans sa moitié nord. Il s'agissait d'une architecture à mi-chemin entre ciste et chambre. Ses dimensions sont toutefois trop réduites pour la considérer comme une véritable chambre funéraire. Les parois étaient constituées de trois assises de pierre, la couverture de larges dalles de calcaire. Les parois ouest et sud s'étaient effondrés, perturbant en partie les ossements.

Le sujet était un adulte de sexe masculin, dont la position est incertaine. Le rapport suggère un dépôt en décubitus dorsal, membres inférieurs fléchis ; la position des membres supérieurs demeure totalement indéfinie (Sanders et al. 1990 : 183). Au regard du relevé, une autre possibilité serait un sujet assis puis effondré durant la décomposition.

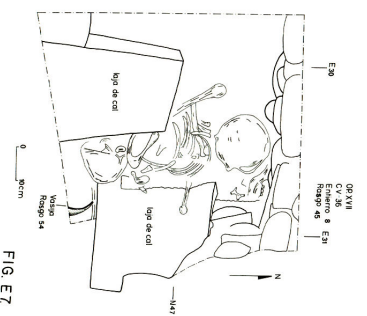

FIG. E7

LISTES INCOMPLETES SI NMI1,
MOBILIER CERAMIQUE, LITHIQUE
ET ORGANIQUE > 3. LE CAS ÉCHÉANT,
CONSULTER LA BASE DE DONNÉES.

INDIV. - ADULTE M Decubitus_dor E Céram. Vase Lith. Org. Os_IMMATURE Os_HUMAN

Chrono.	Fonc.	Loc.	N° SEP
			CPN
			NMI 1
			14
			9N-8D
			9N-63
			Residentiel_habitat
			Indetermine
			Indetermine
			Indetermine
			Cer. Lith. Org.

Cette sépulture se trouvait dans la plateforme basale de la structure 9N-63, sous un niveau de sol argileux exposé au feu. Il n'y avait pas de réelle limite de fosse visible, mais le fond était tapissé de galets.

Le sujet était un immature d'âge indéterminé. Il reposait en décubitus dorsal, membres supérieurs étendus et membres inférieurs semi-fléchis, selon un axe sud-ouest nord-est (Sanders et al. 1990 : 185).

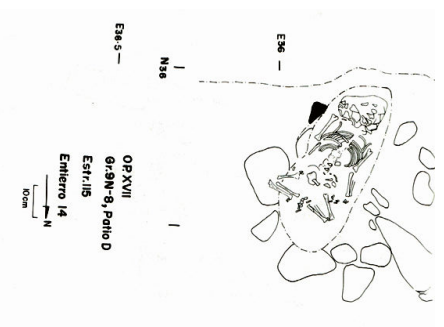

FIG. E8

LISTES INCOMPLETES SI NMI1,
MOBILIER CERAMIQUE, LITHIQUE
ET ORGANIQUE > 3. LE CAS ÉCHÉANT,
CONSULTER LA BASE DE DONNÉES.

INDIV. - IMMATURE_IND IndETE Decubitus_dor SO-NE Céram. Lith. Org.

N° SEP	CPN	NMI	3
21	9N-8D	9N-63	
	Residentiel_habitat		
	Indetermine		
	Coner		
	Classique_recent		
	Cer.	12	Lith. 1 Org. 1

LISTES INCOMPLETES SI NMI,
MOBILIER CERAMIQUE, LITHIQUE
ET ORGANIQUE > 3. LE CAS ECHÉANT,
CONSULTER LA BASE DE DONNÉES.

Cette chambre funéraire se situait dans la moitié sud de la plateforme basale de la structure 9N-63. De plan carré, les murs étaient maçonnés et une série de dalles couvraient le tout. Son intérêt principal, toutefois, est de présenter ce qui semble être une série de dépôts successifs et non simultanés. Il s'agit donc d'une sépulture collective.

Le premier sujet déposé est le C, un homme d'âge avancé mis en place sur une dalle de tuf travaillée. Pour des raisons inexplicables, ce premier dépôt a été perturbé : les os ont été retirés de la dalle et éparpillés autour. Une fine couche de 5cm de terre séparait ce premier dépôt des deux suivants.

Le sujet A est le second à avoir été mis en place dans cette sépulture. Sa position exacte est indéterminée, car les ossements ont à leur tour été perturbés pour déposer le sujet B : toute la partie thoracique a été déplacée pour en permettre l'installation (Sanders et al. 1990 (2) : 188). Ce dernier sujet n'est pas décrit dans la publication.

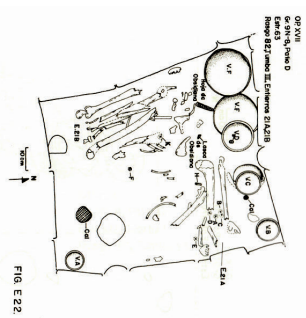

N° SEP	CPN	NMI	1
41	9N-8D	9N-65	
	Residentiel_habitat		
	Indetermine		
	Coner		
	Classique_recent		
	Cer.	Lith.	Org.

LISTES INCOMPLETES SI NMI,
MOBILIER CERAMIQUE, LITHIQUE
ET ORGANIQUE > 3. LE CAS ECHÉANT,
CONSULTER LA BASE DE DONNÉES.

Ce dépôt se trouvait sous l'escalier donnant accès à la structure 9N-65. Il se résumait à quelques fragments d'os de crâne, des mains, des pieds et des esquilles d'os longs. Tous appartenaient un sujet âgé d'environ 5 ans. Le rapport qualifie ce dépôt de secondaire (Sanders et al. 1990 (2) : 196), mais la présence d'éléments des mains et des pieds semble le contredire. Ces os sont rarement présents dans les dépôts secondaires, a fortiori chez un immature.

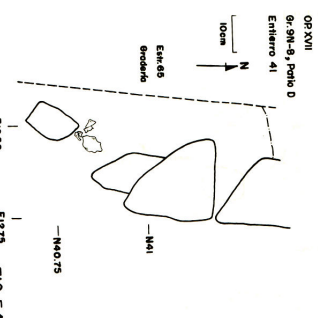

INDIV. - ENFANT_5-9 INDETE INDETERMINE Non_ap
Céram.

Lith. Org.

Chrono.	Fonc.	Loc.	N° SEP
			CPN NMI 1
1			
9N-8D			
Patio			
Zone_rejet			
Occupation			
Coner			
Classique_recent			
Cer.	<input type="checkbox"/> Lith.	<input type="checkbox"/> Org.	

Cette sépulture se situait le long de la façade latérale ouest de la structure 9N-60. Elle ne comprenait pas réellement de limites, étant partie intégrante d'un dépotoir.

Le sujet était un immature, reposant en décubitus latéral gauche selon un axe sud-nord. Les membres inférieurs étaient fléchis, mais la position des membres supérieurs demeure inconnue (Sanders et al. 1990 (2): 180).

La localisation de ce dépôt dans un dépotoir, que l'on interpréterait a priori comme un espace de rejet, s'inscrit dans une dynamique très minoritaire mais néanmoins récurrente à Copàn. S'agit-il de sujets en relégation, ou d'une pratique funéraire au même titre que les autres ? Nous ne pouvons répondre à cette question en l'état actuel des connaissances.

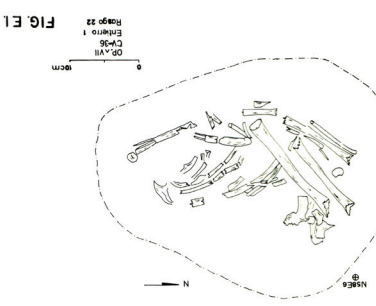

Chrono.	Fonc.	Loc.	N° SEP
			CPN NMI 1
2			
9N-8D			
Patio			
Residentiel_habitat			
Indetermine			
Coner			
Classique_recent			
Cer.	<input type="checkbox"/> Lith.	<input type="checkbox"/> Org.	

INDIV. - IMMATURE_IND INDEFRE DECUBITUS_LAT_G S-N

Céram.

Lith.

Org.

Cette sépulture se trouvait au pied la paroi ouest de la structure 6N-63. Un aménagement de pierres très grossier délimitait un espace qui fut par la suite remblayé. La fosse ne comprenait aucun système de couverture.

Le sujet était un adulte d'âge moyen à âgé, qui reposait en décubitus latéral droit membres étroitement fléchis selon un axe sud-est nord-ouest (Sanders et al. 1990 (2): 180).

La série d'inhumations numérotées de 2 à 5 pose problème en termes de chronologie et de relation avec l'architecture environnante. Il est probable que les sépultures 2 et 3 soient postérieures à 4 et 5 mais simultanées entre elles. En revanche, la séquence entre 4 et 5 n'est pas claire, et il est impossible de savoir si la sépulture 5 est intrusive ou non.

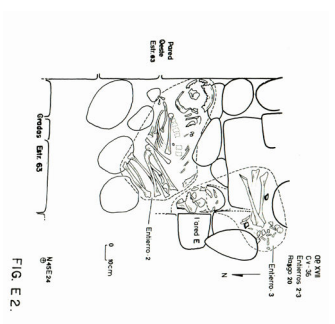

Chrono.	Fonc.	Loc.	N° SEP
			CPN NMI 1
2			
9N-8D			
Patio			
Residentiel_habitat			
Indetermine			
Coner			
Classique_recent			
Cer.	<input type="checkbox"/> Lith.	<input type="checkbox"/> Org.	

INDIV. - ADULTE_MOYEN M ? DECUBITUS_LAT_D SE-NO

Céram.

Lith.

Org.

LISTES INCOMPLÈTES SI NMI,
MOBILIER CÉRAMIQUE, LITHIQUE
ET ORGANIQUE > 3. LE CAS ÉCHÉANT,
CONSULTER LA BASE DE DONNÉES.

Chrono.	Fonc.	Loc.	N° SEP
			CPN NMI 1
3			
9N-8D			
Patio			
Residentiel_habitat			
Indetermine			
Coner			
Classique_recent			
Cer.	<input type="checkbox"/> Lith.	<input type="checkbox"/> Org.	

LISTES INCOMPLETES SI NMI,
MOBILIER CERAMIQUE, LITHIQUE
ET ORGANIQUE > 3. LE CAS ECHÉANT,
CONSULTER LA BASE DE DONNÉES.

INDIV. - ADULTE_MOYEN M ? INDETERMINNE INDETERM

Céram.

Lith.

Org.

Cette sépulture se trouvait au pied la paroi ouest de la structure 6N-63. Un aménagement de pierres très grossier délimitait un espace qui fut par la suite remblayé. La fosse ne comprenait aucun système de couverture.

Le sujet était un adulte d'âge moyen, peut-être masculin, dont la position n'a pu être déterminée avec certitude (Sanders et al. 1990 (2): 180). Son dépôt est simultané avec celui du sujet 2.

La série d'inhumations numérotées de 2 à 5 pose problème en termes de chronologie et de relation avec l'architecture environnante. Il est probable que les sépultures 2 et 3 soient postérieures à 4 et 5 mais simultanées entre elles. En revanche, la séquence entre 4 et 5 n'est pas claire, et il est impossible de savoir si la sépulture 5 est intrusive ou non.

OP XVII
CV-36
Entierro 4
Rosajo 29
Vasija
Rosajo 27
Pared N
Pared E
Vasija
Rosajo 27
Pared N
Pared E
Entierro 3
Entierro 2
Entierro 4
Entierro 5
Piso 1 de Piedras rústicas
0 100cm

Chrono.	Fonc.	Loc.	N° SEP
			CPN NMI 1
4			
9N-8D			
Patio			
Residentiel_habitat			
Indetermine			
Coner			
Classique_recent			
Cer.	<input type="checkbox"/> Lith.	<input type="checkbox"/> Org.	

LISTES INCOMPLETES SI NMI,
MOBILIER CERAMIQUE, LITHIQUE
ET ORGANIQUE > 3. LE CAS ECHÉANT,
CONSULTER LA BASE DE DONNÉES.

INDIV. - ADULTE_MOYEN M ? INDETERMINNE INDETERM

Céram.

Lith.

Org.

Cette sépulture se trouvait à proximité de CPN-2 et 3, appuyée contre le mur ouest de 9N-63. L'espace intérieur était délimité par deux autres murs liés aux plateformes voisines et couvert par une imposante dalle.

Ni l'âge ni le sexe du sujet n'ont pu être déterminés, bien qu'il s'agisse probablement d'un adulte. Il reposait en flexion complète selon un axe nord-sud, mais sa position exacte est inconnue. La dentition présentait des incrustations en jaspée (Sanders et al. 1990 (2) : 180-181).

La série d'inhumations numérotées de 2 à 5 pose problème en termes de chronologie et de relation avec l'architecture environnante. Il est probable que les sépultures 2 et 3 soient postérieures à 4 et 5 mais simultanées entre elles. En revanche, la séquence entre 4 et 5 n'est pas claire, et il est impossible de savoir si la sépulture 5 est intrusive ou non.

OP XVII
CV-36
Entierro 4
Rosajo 29
Vasija
Rosajo 27
Pared N
Pared E
Vasija
Rosajo 27
Pared N
Pared E
Entierro 4
Entierro 2
Entierro 3
Entierro 5
Piso 1 de Piedras rústicas
0 100cm

LISTES INCOMPLETES SI NMI,
MOBILIER CERAMIQUE, LITHIQUE
ET ORGANIQUE > 3. LE CAS ECHÉANT,
CONSULTER LA BASE DE DONNÉES.

INDIV. - INDETERMINNE INDETE INDETERMINNE N-S

Céram. VASE_CYLINDRIQUE

Lith.

Org.

N° SEP	CPN	NMI	1
5	9N-8D		
	Patio		
	Residentiel_habitat		
	Indetermine		
	Coner		
	Classique_recent		
	Cer.	4	Lith. <input type="checkbox"/> Org. <input type="checkbox"/>

LISTES INCOMPLETES SI NMI,
MOBILIER CERAMIQUE, LITHIQUE
ET ORGANIQUE > 3. LE CAS ECHÉANT,
CONSULTER LA BASE DE DONNÉES.

INDIV. - **INDETERMINE** **INDETE** **DECUBITUS_LAT_D** **E-O**

Céram. **JARRE** **SIFILET** **PLAT**

Lith.

Org.

Cette sépulture se trouvait entre les structures 9N-63 et 105. Il s'agissait d'un simple aménagement de pierres désordonnées, vaguement délimitées par des pierres non travaillées.

Le sujet était en très mauvais état de conservation. Ni son âge ni son sexe n'ont pu être déterminés. Quant à sa position, il reposait en décubitus latéral droit selon un axe est-ouest, membres inférieurs fléchis. La position des membres supérieurs est inconnue (Sanders 1990 : 181).

La série d'inhumations numérotées de 2 à 5 pose problème en termes de chronologie et de relation avec l'architecture environnante. Il est probable que les sépultures 2 et 3 soient postérieures à 4 et 5 mais simultanées entre elles. En revanche, la séquence entre 4 et 5 n'est pas claire, et il est impossible de savoir si la sépulture 5 est intrusive ou non.

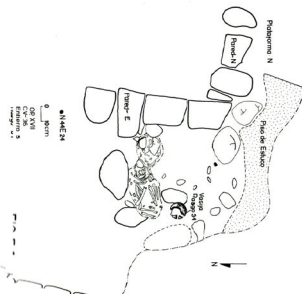

N° SEP	CPN	NMI	1
7	9N-8D		
	Patio		
	Residentiel_habitat		
	Occupation		
	Coner		
	Classique_recent		
	Cer.	Lith. <input type="checkbox"/> 3	Org. <input type="checkbox"/>

LISTES INCOMPLETES SI NMI,
MOBILIER CERAMIQUE, LITHIQUE
ET ORGANIQUE > 3. LE CAS ECHÉANT,
CONSULTER LA BASE DE DONNÉES.

INDIV. - **ADULTE_MOYEN** **F** **DECUBITUS_DOR** **N-S**

Céram.

Lith. **MÉTATE** **INDETERMINE**
MANO **INDETERMINE**

Org. **INDETERMINE** **JADEITE**

Cette sépulture se situait dans le passage entre les structures 9N-63 et 9N-106. Il s'agissait d'une fosse oblongue et très irrégulière, partiellement délimitée par des gâlets. Nulle information n'est donnée quant à l'éventuelle présence d'une intrusion.

Le sujet était une femme adulte âgée de 35 à 45 ans selon le rapport, ce qui la place parmi les adultes moyens selon nos critères. Elle reposait en décubitus dorsal, membres étendus, selon un axe nord-sud (Sanders et al. 1990 : 182).

Cette position est relativement peu commune dans le Groupe 9N-8 et plus largement à l'échelle de Copàn. La raison derrière cette variation demeure incertaine.

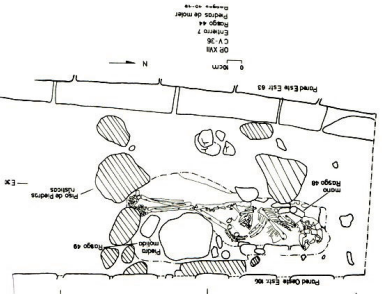

Chrono.	Fonc.	Loc.	N° SEP
			CPN NMI 1
		10	
		9N-8D	
		Patio	
	Residentiel_habitat		
	Indetermine		
	Coner		
	Classique_recent		
Cer.	<input type="checkbox"/> Lith.	<input type="checkbox"/> Org.	

Cette sépulture se trouvait au pied de la paroi nord de la structure 9N-60. Toute simple, la fosse perforait le dernier sol du patio. Le rapport ne précise pas si l'intrusion était scellée par une réparation ou non, et la datation du dépôt ne reposant que sur celle du remblai qui l'accueille, nous ne pouvons classer ce cas parmi les sépultures d'occupation. Il n'est pas impossible que l'inhumation de cette personne soit bien postérieure à l'occupation des bâtiments.

Le sujet était un adulte, peut-être féminin (aucun argument ne vient justifier cette interprétation), reposant en décubitus latéral droit membres fléchis, selon un axe est-ouest (Sanders et al. 1990 : 183).

INDIV.

- ADULTE

F ?

Decubitus_LAT_D E-O

Céram.

Lith.

Org.

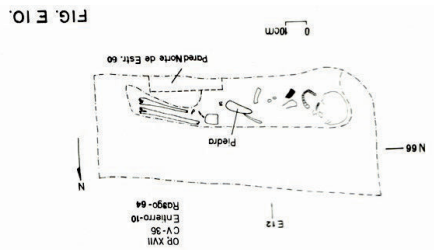

FIG. E 10.

Chrono.	Fonc.	Loc.	N° SEP
			CPN NMI 2
		12	
		9N-8D	
		Patio	
	Residentiel_habitat		
	Occupation		
	Coner		
	Classique_recent		
Cer.	<input type="checkbox"/> Lith.	<input type="checkbox"/> Org.	

Cette sépulture se situait le long de la façade latérale est de la structure 9N-111, dans un passage entre cette dernière et 9N-61. Il s'agissait d'un aménagement de pierres grossières installé sur un ancien dépotoir. Ces pierres servaient également de fond et de parois à la sépulture, qui semble se placer parmi les cas d'occupation.

Deux sujets apparaissaient dans la fosse, mais un seul a été fouillé intégralement.

Le sujet A était un adulte d'âge moyen, peut-être masculin, reposant en décubitus dorsal selon un axe nord-sud. Les membres inférieurs comme supérieurs étaient étroitement fléchis contre le tronc.

Le sujet B était un immature ou un jeune adulte. Sa position est inconnue avec certitude, mais il semble avoir reposé selon un axe nord-sud également (Sanders et al. 1990 : 184). La fouille n'est pas suffisamment détaillée pour pouvoir raisonner quant à la simultanéité des dépôts.

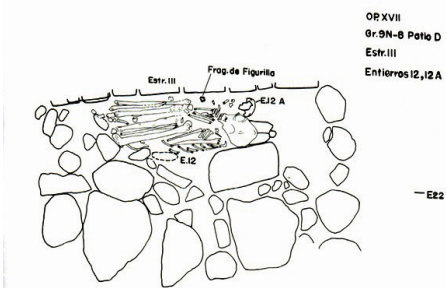

INDIV.

A ADULTE_MOYEN

M ?

Decubitus_DOR

N-S

Céram.

Lith.

Org.

LISTES INCOMPLETES SI NMI,
MOBIILIER CERAMIQUE, LITHIQUE
ET ORGANIQUE > 3. LE CAS ÉCHÉANT,
CONSULTER LA BASE DE DONNÉES.

CPN	NMI	N° SEP
9N-8D	1	15
Zone_rejet		
Occupation		
Coner		
Classique_recent		
Cer. <input type="checkbox"/> 2 Lith. <input type="checkbox"/> Org. <input type="checkbox"/> 3		

LISTES INCOMPLETES SI NMI,
MOBILIER CERAMIQUE, LITHIQUE
ET ORGANIQUE > 3. LE CAS ECHÉANT,
CONSULTER LA BASE DE DONNÉES.

Cette sépulture se trouvait dans un étroit passage entre les structures 9N-107 et 9N-115. Aucune fosse formelle n'avait été creusée pour ce sujet : il était simplement recouvert par d'importantes quantités de déchets, s'inscrivant donc dans la série de sépultures en basurero caractéristiques du Groupe 9N-8.

Le sujet était un immature âgé de 4 à 5 ans, reposant en décubitus latéral gauche selon un axe sud-nord. Les membres étaient étroitement fléchis contre le tronc (Sanders et al. 1990 : 185).

Ce dépôt se trouvait à proximité immédiate de la sépulture COP-17. Nul lien direct ne saurait cependant être établi entre les deux.

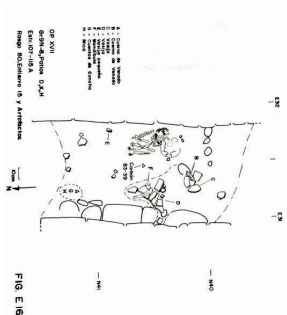

FIG. E.16

CPN	NMI	N° SEP
9N-8D	2	16
Zone_rejet		
Occupation		
Coner		
Classique_recent		
Cer. <input type="checkbox"/> Lith. <input type="checkbox"/> Org. <input type="checkbox"/>		

LISTES INCOMPLETES SI NMI,
MOBILIER CERAMIQUE, LITHIQUE
ET ORGANIQUE > 3. LE CAS ECHÉANT,
CONSULTER LA BASE DE DONNÉES.

Ce dépôt se situait au pied des plateformes C et Est, entre les structures 9N-61 et 9N-114. Il ne s'agissait pas de tombes formelles, mais de deux dépôts dans un basurero. La simultanéité des deux est impossible à établir.

Le dépotoir contenait les restes de deux sujets en bas âge, sans aucune connexion maintenue. Les fouilleurs en déduisent qu'il s'agit de dépôts secondaires (Sanders et al. 1990 (2) : 186), mais au vu du contexte, des dépôts primaires perturbés ou de simples déconnexions issues de processus taphonomiques ne sont pas à exclure.

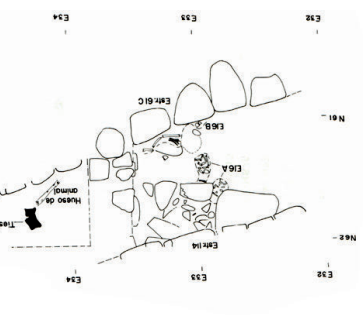

INDIV.

- ENFANT_1-4 INDETE DECUBITUS_LAT_G S-N

Céram.

INDETERMINÉ
CERAMIQUE_MINIATURE

Lith.

Org.

CONNÉ_CERF ADORNÉ OS_ANIMAL
MANDIBULE_CERF COQUILLAGE OS_ANIMAL

INDIV.

A ENFANT_1mois_1a INDETE INDETERMINÉ Non_AP
B ENFANT_1-4 INDETE INDETERMINÉ Non_AP

Céram.

Lith.

Org.

LISTES INCOMPLETES SI NMI,
MOBILIER CERAMIQUE, LITHIQUE
ET ORGANIQUE > 3. LE CAS ECHÉANT,
CONSULTER LA BASE DE DONNÉES.

N° SEP	CPN	NMI	2
17	9N-8D		
	Patio		
	Zone_rejet		
	Occupation		
	Coner		
	Classique_recent		
	Cer. <input type="checkbox"/> Lith. <input type="checkbox"/> Org. <input type="checkbox"/>		

LISTES INCOMPLETES SI NMI,
MOBIILIER CERAMIQUE, LITHIQUE
ET ORGANIQUE > 3. LE CAS ECHÉANT,
CONSULTER LA BASE DE DONNÉES.

INDIV.
A ENFANT_1mois_1a INDEFTE DECUBITUS_LAT_G S-N
B PERINATAL INDEFTE INDEFTE INDEFTE INDEFTE

Céram.
Lith.
Org.

Cette sépulture se trouvait dans le passage entre les structures 9N-107 et 9N-115, dans un basurero partiellement recouvert par une couche de sédiment argileux. Il est à proximité immédiate de COP-15.

La sépulture abritait deux sujets, dont tout indique qu'ils ont été déposés simultanément.

Le sujet A était un immature âgé d'environ deux mois. Il reposait en décubitus latéral gauche, membres étendus, selon un axe sud-nord.

Le sujet B avait été déposé tout contre le A, à tel point que les fouilleurs ne se sont pas aperçus de sa présence. N'ayant été identifié qu'en laboratoire, la position originale du sujet B n'est pas connue (Sanders et al. 1990 (2) : 136).

OP XVIII
6-9N-9 Patio D-K-H
Em. 07-115 A
Rango 80-Embrera 17
FIG. E I B
10cm
N

N° SEP	CPN	NMI	1
20	9N-8D		
	Patio		
	Residencial_habitat		
	Indeterminé		
	Coner		
	Classique_recent		
	Cer. <input type="checkbox"/> Lith. <input checked="" type="checkbox"/> Org. <input type="checkbox"/>		

LISTES INCOMPLETES SI NMI,
MOBIILIER CERAMIQUE, LITHIQUE
ET ORGANIQUE > 3. LE CAS ECHÉANT,
CONSULTER LA BASE DE DONNÉES.

INDIV.
A ENFANT_1mois_1a INDEFTE DECUBITUS_LAT_G S-N
B PERINATAL INDEFTE INDEFTE INDEFTE INDEFTE

Céram.
Lith.
Org.

Cette sépulture se situait dans l'angle des plateformes est et centrale, au nord de la structure 9N-61. Elle se trouvait sous le niveau de la première assise des murs, scellée par un niveau de galets. Sa relation avec l'espace environnant n'est pas détaillée.

Le sujet était un jeune adulte de sexe féminin. Il reposait en décubitus latéral gauche, membres fléchis, selon un axe sud-nord (Sanders et al. 1990 (2) : 188).

OP XVIII
6-9N-9 Patio D-K-H
Em. 07-115 A
Rango 80-Embrera 17
FIG. E I B
10cm
N

INDIV.
- ADULTE_JEUNE F DECUBITUS_LAT_G S-N
Céram.
Lith.
Org.

Ce dépôt se trouvait sur la mouleure basale de la plateforme est du Groupe 9N-8, plus précisément au nord de la structure 9N-61. Aucune sépulture formelle n'a été signalée, puisque le sujet se trouvait dans un dépotoir. Il s'agissait d'un individu périnatal, déposé selon un axe nord-sud. Les nombreux déplacements post-mortem font que sa position exacte est inconnue, malgré une préservation satisfaisante des ossements (Sanders et al. 1990 (2) : 191).

N° SEP	CPN	NMI
26	9N-8D	1
	Patio	
	Zone_rejet	
	Occupation	
	Coner	
	Classique_recent	

Cer. Lith. Org.

LISTES INCOMPLETES SI NMI,
MOBIILIER CÉRAMIQUE, LITHIQUE
ET ORGANIQUE > 3. LE CAS ÉCHÉANT,
CONSULTER LA BASE DE DONNÉES.

INDIV.

- PERINATAL INDEFI INDEFINIME

S-N

Céram.

Lith.

Org.

Ce dépôt se trouvait entre les structures 9N-61 et 9N-111. Aucune véritable architecture funéraire n'a été identifiée, mais les ossements ayant été passablement perturbés, il se peut qu'elle ait été détruite. Le sujet A était un immature âgé d'environ 6 ans. La position des os longs suggère un dépôt en décubitus latéral droit, membres étendus, selon un axe nord-sud. Quant au sujet B, il se résumait à quelques fragments de crâne appartenant à un second immature (Sanders et al. 1990 (2) : 192).

N° SEP	CPN	NMI
29	9N-8D	2
	Patio	
	Residentiel_habitat	
	Occupation	
	Coner	
	Classique_recent	

Cer. Lith. Org.

LISTES INCOMPLETES SI NMI,
MOBIILIER CÉRAMIQUE, LITHIQUE
ET ORGANIQUE > 3. LE CAS ÉCHÉANT,
CONSULTER LA BASE DE DONNÉES.

INDIV.

A ENFANT_5-9 INDEFI DECUBITUS_LAT_D N-S
B IMMATURE_IND INDEFI INDEFINIME Non_ap

Céram.

Lith.

Org.

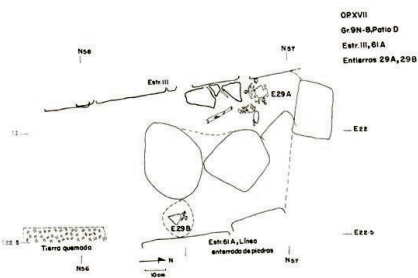

L'interprétation de ce dépôt est délicate. Il se résument à un crâne isolé appartenant à un immature âgé de 6 à 8 ans, accompagné d'un cône, au pied de la façade latérale est de la structure 9N-111. Le rapport mentionne un dépôt primaire (Sanders et al. 1990 (2) : 194), bien que tout plaidé en faveur d'un secondaire, aucun autre élément osseux n'ayant été mis au jour. Par prudence, nous enregistrerons le dépôt comme indéterminé et ne pousserons pas l'interprétation plus avant.

CPN	NMI
35	1
9N-8D	
Patio	
Residentiel_habitat	
Indetermine	
Coner	
Classique_recent	

Cer. 1 Lith. Org.

LISTES INCOMPLETES SI NMI,
MOBILIER CERAMIQUE, LITHIQUE
ET ORGANIQUE > 3. LE CAS ÉCHÉANT,
CONSULTER LA BASE DE DONNÉES.

INDIV. -

ENFANT_5-9 INDEFTE INDETERMINE Non_AP

Céram.

Bol

Lith.

Org.

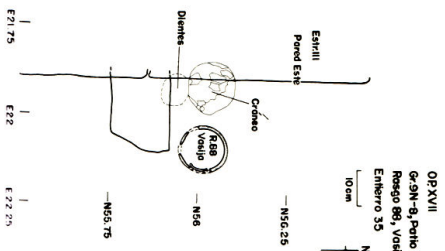

CPN	NMI
36	2
9N-8D	
Patio	
Residentiel_habitat	
Indetermine	
Coner	
Classique_recent	

Cer. Lith. Org. 1

LISTES INCOMPLETES SI NMI,
MOBILIER CERAMIQUE, LITHIQUE
ET ORGANIQUE > 3. LE CAS ÉCHÉANT,
CONSULTER LA BASE DE DONNÉES.

Cette sépulture se trouvait dans le remblai de plateforme, au pied du mur sud de la structure 9N-61. La fosse, informe, abritait deux sujets séparés par un bloc de pierre. Les deux dépôts sont très probablement simultanés.

Le sujet A était un adulte masculin d'âge indéterminé, reposant en décubitus dorsal membres étroitement fléchis, selon un axe ouest-est.

Le sujet B était également un adulte de sexe indéterminé, reposant en décubitus latéral droit membres supérieurs contre le tronc et membres inférieurs pliés au genou perpendiculairement à l'axe du corps. Son orientation était identique à celle du sujet A (Sanders et al. 1990 (2) : 195).

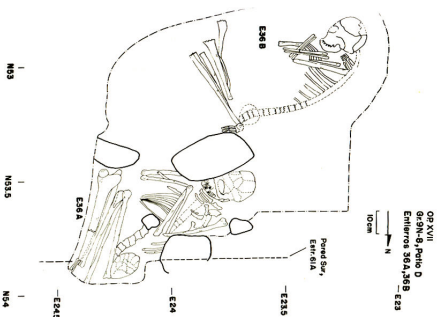

INDIV. A

ADULTE ADULTE

M DECUBITUS_DOR

O-E

Céram.

Lith.

Org.

INDETERMINE

OS_ANIMAL

Ce dépôt se trouvait dans le patio D, sous un empierrement. Aucun aménagement spécifique n'avait été effectué pour lui. Les ossements étaient ceux d'un sub-adulte, très désordonnés. Il s'agit soit d'un dépôt primaire extrêmement perturbé, soit d'un dépôt secondaire (Sanders et al. 1990 (2) : 195).

N° SEP	CPN	NMI
37	9N-8D	1
	Patio	
	Residentiel_habitat	
	Indetermine	
	Coner	
	Classique_recent	

Cer. Lith. Org.

LISTES INCOMPLETES SI NMI,
MOBILIER CERAMIQUE, LITHIQUE
ET ORGANIQUE > 3. LE CAS ÉCHÉANT,
CONSULTER LA BASE DE DONNÉES.

INDIV.

- SUB-ADULTE_18-20 INDETE INDETERMINE

Non_ap

Céram.

Lith.

Org.

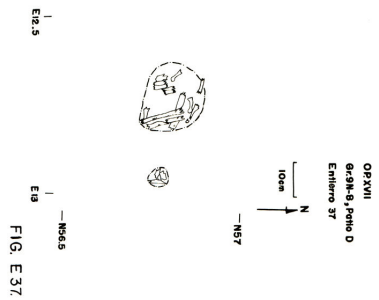

Cette sépulture n'est pas décrite dans le rapport, qui passe directement de 37 à 39. Le relevé suggère qu'il s'agit d'un immature, inhumé à proximité de l'une des façades latérales de la structure 61. Nous ne pouvons décrire ce cas plus avant.

N° SEP	CPN	NMI
38	9N-8D	1
	Patio	
	Residentiel_habitat	
	Indetermine	
	Coner	
	Classique_recent	

Cer. Lith. Org.

LISTES INCOMPLETES SI NMI,
MOBILIER CERAMIQUE, LITHIQUE
ET ORGANIQUE > 3. LE CAS ÉCHÉANT,
CONSULTER LA BASE DE DONNÉES.

INDIV.

- IMMATURE_IND INDETE INDETERMINE

N-S

Céram.

Lith.

Org.

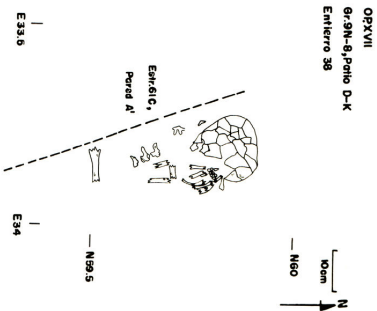

Chrono.	Fonc.	Loc.	N° SEP
	Coner		CPN NMI 1
	Classique_recent		42
		9N-8D	
		Patio	
		Residential_habitat	

Ce dépôt, qui n'est pas forcément à vocation funéraire, se trouvait à l'est de l'escalier menant à la structure 9N-60. Aucun ménagement n'était visible. Les ossements d'un sujet d'environ 4 ans étaient éparpillés sans le moindre ordre anatomique sur une petite superficie. Pour cette raison, le dépôt a été enregistré comme secondaire, bien qu'une incertitude demeure à ce sujet (Sanders et al. 1990 (2) : 196).

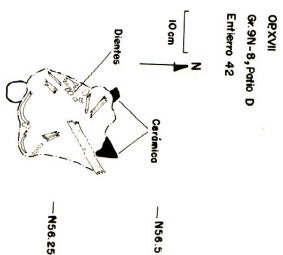

FIG. E 42.

Cer. Lith. Org.

LISTES INCOMPLETES SI NMI,
MOBILIER CERAMIQUE, LITHIQUE
ET ORGANIQUE > 3. LE CAS ÉCHÉANT,
CONSULTER LA BASE DE DONNÉES.

INDIV. -

ENFANT_1-4

INDEFTE

INDETERMINE

Non_ap

Céram.

Lith.

Org.

Chrono.	Fonc.	Loc.	N° SEP
	Coner		CPN NMI 1
	Classique_recent		43
		9N-8H	
		9N-15_Sub	
		Residential_habitat	
		Indetermine	
		Coner	
		Classique_recent	

Cette sépulture se trouvait sous l'un des murs de la structure 9N-15 Sub, en partie couverte par le sol du patio. Il s'agissait d'une simple fosse sans aménagement formel.

Le sujet était un immature âgé d'environ 6 ans, déposé en décubitus latéral gauche selon un axe nord-sud. Le membre supérieur gauche était en extension, le droit replié en travers du tronc. Les membres inférieurs étaient en semi-flexion (Sanders et al. 1990 (2) : 196).

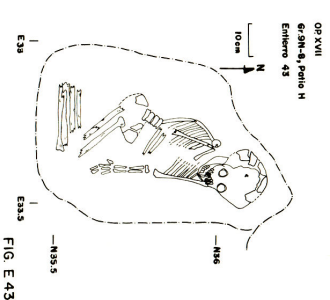

FIG. E 43.

Cer. Lith. Org.

LISTES INCOMPLETES SI NMI,
MOBILIER CERAMIQUE, LITHIQUE
ET ORGANIQUE > 3. LE CAS ÉCHÉANT,
CONSULTER LA BASE DE DONNÉES.

INDIV. -

ENFANT_5-9

INDEFTE

DECUBITUS_LAT_G

N-S

Céram.

Lith.

Org.

Chrono.	Fonc.	Loc.	N° SEP
			CPN NMI 1
		44	
		9N-8H	
		9N-15_Sub	
	Residentiel_habitat		
	Indetermine		
	Coner		
	Classique_recent		
Cer.	Lith.	Org.	

LISTES INCOMPLETES SI NMI,
MOBILIER CERAMIQUE, LITHIQUE
ET ORGANIQUE > 3. LE CAS ECHÉANT,
CONSULTER LA BASE DE DONNÉES.

Cette sépulture se trouvait à proximité de la structure 9N-15 Sub. et d'un vaste dépotoir. Aucun aménagement particulier n'est à signaler.

Le sujet était une jeune femme adulte, reposant en décubitus latéral droit; membres étroitement fléchis, selon un axe est-ouest (Sanders et al. 1990 (2) : 197).

INDIV. - ADULTE_JEUNE F Decubitus_LAT_D E-O Céram.

Lith. Org.

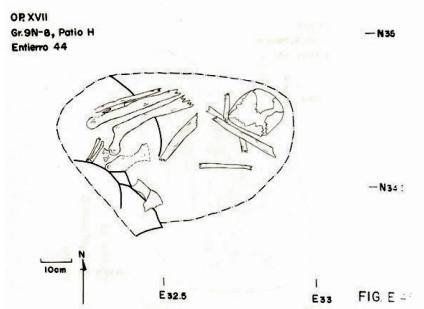

Chrono.	Fonc.	Loc.	N° SEP
			CPN NMI 1
		31	
		9N-8K	
		9N-106	
	Residentiel_habitat		
	Indetermine		
	Coner		
	Classique_recent		
Cer.	Lith.	Org.	

LISTES INCOMPLETES SI NMI,
MOBILIER CERAMIQUE, LITHIQUE
ET ORGANIQUE > 3. LE CAS ECHÉANT,
CONSULTER LA BASE DE DONNÉES.

Cette sépulture se trouvait dans la plateforme basale de la structure 9N-106. Il s'agissait d'une véritable ciste, relativement bien construite. Sa relation avec le sol de stuc n'est pas décrite.

Le sujet était un jeune adulte de sexe féminin. Il reposait en décubitus dorsal, membres étroitement fléchis, selon un axe ouest-est (Sanders et al. 1990 (2) : 193).

INDIV. - ADULTE_JEUNE F Decubitus_DOR O-E Céram.

Lith. Org. PERLE COQUILLAGE

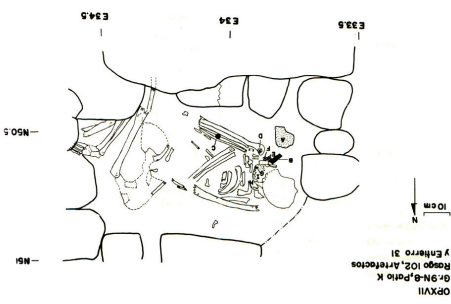

N° SEP	CPN	NMI	Fonc.	Chrono.	Cer.	Lith.	Org.
39	9N-8K	9N-106	Residentiel_habitat	Classique_recent	1		
			Indetermine				
			Coner				

LISTES INCOMPLETES SI NMI,
MOBILIER CERAMIQUE, LITHIQUE
ET ORGANIQUE > 3. LE CAS ÉCHÉANT,
CONSULTER LA BASE DE DONNÉES.

INDIV. - ADULTE_JEUNE INDEFTE DECUBITUS_LAT_G S-N

Céram. VASE_CYLINDRIQUE

Lith.

Org.

Cette sépulture se trouvait dans le remblai de construction de la plateforme basale, structure 9N-106. La fosse était particulièrement irrégulière et ne présentait pas d'aménagement particulier.

Le sujet était un jeune adulte, déposé en décubitus latéral gauche selon un axe sud-nord. Les membres supérieurs étaient fléchis, mais la position des membres inférieurs est inconnue, la sépulture n'ayant pas été fouillée dans son intégralité (Sanders et al. 1990 (2) : 195).

OP XVII
Gr-9N-8, Puits K
Roaq 91, Vasej
Entiers 39
10cm N

FIG. E 39.

N° SEP	CPN	NMI	Fonc.	Chrono.	Cer.	Lith.	Org.
46	9N-8K	9N-106	Residentiel_habitat	Classique_recent	1		
			Indetermine				
			Coner				

LISTES INCOMPLETES SI NMI,
MOBILIER CERAMIQUE, LITHIQUE
ET ORGANIQUE > 3. LE CAS ÉCHÉANT,
CONSULTER LA BASE DE DONNÉES.

INDIV. - ADULTE_JEUNE INDEFTE DECUBITUS_LAT_G S-N

Céram. VASE_CYLINDRIQUE

Lith.

Org.

Cette sépulture circulaire, qualifiée de "puits" par les fouilleurs, se trouvait dans la plateforme basale de la structure 9N-106. Entièrement faite de blocs de pierre et couverte de dalles, il s'agit d'une construction de qualité supérieure à la moyenne observée dans le Groupe 9N-8, bien que n'atteignant pas les architectures les plus élaborées.

Le sujet était un adulte de sexe indéterminé, assez mal conservé. Il reposait en décubitus dorsal, membres étroitement fléchis contre le tronc, selon un axe nord-sud (Sanders et al. 1990 (2) : 197).

Gr-9N-8, Puits K
Roaq 92, Tombes
Roaq 93, Vasej
Entiers 46
10cm N

FIG. E 47.

INDIV. - ADULTE INDEFTE DECUBITUS_DOR N-S

Céram. VASE

Lith.

Org.

Chrono.	Fonc.	Loc.	N° SEP
			CPN NMI 1
		13	
		9N-8K	
		9N-116	
	Residentiel_habitat		
	Indetermine		
	Coner		
	Classique_recent		
Cer.	<input type="checkbox"/> Lith.	<input type="checkbox"/> Org.	

LISTES INCOMPLETES SI NMI,
MOBILIER CERAMIQUE, LITHIQUE
ET ORGANIQUE > 3. LE CAS ECHÉANT,
CONSULTER LA BASE DE DONNÉES.

INDIV. - ADULTE INDTE INDETERMINE EO
Céram. Lith. Org.

Cette sépulture se trouvait sous le mur latéral de la structure 9N-116. La moitié est de la structure comme de la sépulture avaient été emportés par le fleuve, ce qui rend l'information incomplète. Aucun aménagement ne semblait délimiter la fosse.
Le sujet était un grand adolescent voire un jeune adulte. Il reposait selon un axe est-ouest, membres inférieurs fléchis. Le reste du sujet avait disparu (Sanders et al.1990 : 185).

Chrono.	Fonc.	Loc.	N° SEP
			CPN NMI 1
		34	
		9N-8K	
		Patio	
	Residentiel_habitat		
	Indetermine		
	Coner		
	Classique_recent		
Cer.	<input type="checkbox"/> Lith.	<input type="checkbox"/> Org.	

LISTES INCOMPLETES SI NMI,
MOBILIER CERAMIQUE, LITHIQUE
ET ORGANIQUE > 3. LE CAS ECHÉANT,
CONSULTER LA BASE DE DONNÉES.

INDIV. - ADULTE MOYEN M Decubitus_LAT_G N-S
Céram. Lith. Org.

Cette sépulture se trouvait dans le deuxième degré de la terrasse située à l'est de la structure 9N-107. La fosse était irrégulière et ne présentait aucun aménagement particulier.
Le sujet était un adulte masculin âgé de 20 à 30 ans. Il reposait en décubitus latéral gauche, membres fléchis, selon un axe nord-sud (Sanders et al. 1990 (2) : 193).

Chrono.	Fonc.	Loc.	N° SEP
			CPN NMI 1
			I-1
		Acropole	
	Indetermine		
	Indetermine		
	Bijac		
	Indetermine		
Cer.	Lith.	Org.	

Cette sépulture se situait sous l'acropole de Copan, scellée sous le sol le plus profond. Les relations stratigraphiques ne sont pas précisées plus avant (Baudéz et al. 1983 : 556).

L'individu était un jeune adulte en position assise, membres étroitement fléchis, déposé face au sud-est. Le sexe n'est pas déterminé. Les fouilleurs signalent que le "certains os étaient fossilisés et des restes de matière cérébrale étaient conservés".

LISTES INCOMPLÈTES SI NMI,
MOBILIER CÉRAMIQUE, LITHIQUE
ET ORGANIQUE > 3. LE CAS ÉCHÉANT,
CONSULTER LA BASE DE DONNÉES.

INDIV.

- ADULTE_JEUNE INDEFTE VERTICAL SE

Céram.

Lith.

Org.

Chrono.	Fonc.	Loc.	N° SEP
			CPN NMI 1
			IV-55
		Hacienda_Grande	
	Residentiel_indeter		
	Occupation		
	Coner		
	Classique_recent		
Cer.	Lith.	Org.	

Cette sépulture se situait dans le Groupe Hacienda Grande, à l'arrière du bâtiment central. La fosse était aménagée au travers de l'assise en saillie servant de moultre basale à l'édifice, partiellement démontée pour permettre la mise en place du sujet. Le sujet était un adulte reposant en décubitus latéral gauche, membres fléchis, selon un est-ouest (Baudéz 1953 : 600).

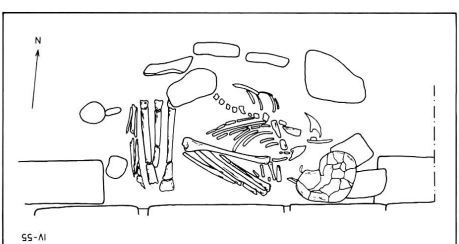

LISTES INCOMPLÈTES SI NMI,
MOBILIER CÉRAMIQUE, LITHIQUE
ET ORGANIQUE > 3. LE CAS ÉCHÉANT,
CONSULTER LA BASE DE DONNÉES.

INDIV.

- ADULTE INDEFTE DECUBITUS_LAT_G E-O

Céram.

Lith.

Org.

Chrono.	Fonc.	Loc.	N° SEP
			CPN NMI 1
			IV-47
			Indetermine
			Indetermine
			Indetermine
			Coner
			Classique_recent
Cer.	<input type="checkbox"/> 1	Lith.	<input type="checkbox"/> Org.

LISTES INCOMPLETES SI NMI,
MOBILIER CERAMIQUE, LITHIQUE
ET ORGANIQUE > 3. LE CAS ÉCHÉANT,
CONSULTER LA BASE DE DONNÉES.

Cette sépulture est particulièrement intéressante de par sa localisation, loin de toute architecture mais à proximité immédiate d'une source. Cette localisation soulève des questions quant à l'association de l'eau et du monde des morts. Il s'agissait d'une simple fosse en pleine terre.

Le sujet était un adulte reposant en décubitus latéral gauche, membres semi-fléchis, selon un axe nord-sud (Baudex 1983 : 599).

INDIV. - ADULTE INDEFI DECUBITUS_LAT_G N-S Céram. ASSIETTE Lith. Org.

Chrono.	Fonc.	Loc.	N° SEP
			CPN NMI 1
			IV-42
			Indetermine
			Indetermine
			Indetermine
			Indetermine
			Indetermine
			Achi
			Classique_recent
Cer.	<input type="checkbox"/>	Lith.	<input type="checkbox"/> Org.

LISTES INCOMPLETES SI NMI,
MOBILIER CERAMIQUE, LITHIQUE
ET ORGANIQUE > 3. LE CAS ÉCHÉANT,
CONSULTER LA BASE DE DONNÉES.

Cette sépulture se trouvait dans un espace ouvert, sans marqueur ni structure particuliers, entre les Groupes 10L-16 et 10L-18. Il s'agissait d'une simple fosse sans aménagement particulier.

Le sujet était un jeune adulte. Il reposait en décubitus latéral gauche, membres étroitement fléchis, selon un axe nord-est sud-ouest (Baudex 1983 : 592).

INDIV. - ADULTE_JEUNE INDEFI DECUBITUS_LAT_G NE-SO Céram. Lith. Org.

CPN	NMI	N° SEP
IV-39		
Indetermine		
Indetermine		
Indetermine		
Fonc. Indetermine		
Fonc. Indetermine		
Fonc. Indetermine		
Chrono. Abci		
Chrono. Classique_recent		
Cer. <input type="checkbox"/> 2 <input type="checkbox"/> Lith. <input type="checkbox"/> Org. <input type="checkbox"/>		

LISTES INCOMPLETES SI NMI,
MOBILIER CERAMIQUE, LITHIQUE
ET ORGANIQUE > 3. LE CAS ECHÉANT,
CONSULTER LA BASE DE DONNÉES.

INDIV. - ADULTE IndETE Decurritus_dor S-N Cérám. Assiette Assiette_tripode Lith. Org.

Cette sépulture se trouvait au sud-ouest du Groupe 10L-17 et à l'ouest du patio de l'escalier hiéroglyphique. Elle n'était associée à aucune structure en particulier et ne présentait aucun aménagement, mais la fosse était bien définie. Le sujet était un adulte reposant en décubitus dorsal, membres supérieurs croisés sur le torse, membres inférieurs semi-fléchis avec les jambes en "X". Sa caractéristique majeure est toutefois la présence d'une assiette de très grand diamètre recouvrant tout le torse du sujet (Bauduz 1983 : 589).

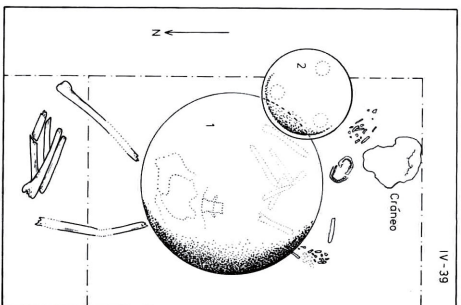

CPN	NMI	N° SEP
IV-38		
Indetermine		
Indetermine		
Indetermine		
Fonc. Indetermine		
Fonc. Indetermine		
Fonc. Indetermine		
Chrono. Coner		
Chrono. Classique_recent		
Cer. <input type="checkbox"/> Lith. <input type="checkbox"/> Org. <input type="checkbox"/>		

LISTES INCOMPLETES SI NMI,
MOBILIER CERAMIQUE, LITHIQUE
ET ORGANIQUE > 3. LE CAS ECHÉANT,
CONSULTER LA BASE DE DONNÉES.

INDIV. - ADULTE_JEUNE IndETE Decurritus_dor S-N Cérám. Lith. Lame Obsidienne Org.

Cette sépulture se trouvait dans un espace ouvert, sans aucune structure qui lui corresponde, entre les Groupes 10L-16 et 10L-18. Installée en pleine terre, aucun aménagement ni marqueur particulier n'en signalait la présence. Le sujet était un jeune adulte. Il reposait en décubitus dorsal, membres étroitement fléchis contre le tronc, selon un axe sud-nord (Bauduz 1983 : 589).

Chrono.	Fonc.	Loc.	N° SEP
			CPN NMI 1
			IV-17
	Indetermine	Indetermine	
	Indetermine	Indetermine	
	Indetermine	Indetermine	
	Bijac		
	Classique_recent		

Cette sépulture se trouvait dans une tranchée de test, de sorte que le contexte exact n'en est pas connu. Elle ne présentait pas d'aménagement particulier, mais présentait une quantité de mobilier supérieure à la moyenne.
Le sujet était un adulte reposant en décubitus dorsal, membres inférieurs étendus, selon un axe ouest-est. La position des membres supérieurs n'est pas connue (Bauduz 1983 : 567).

LISTES INCOMPLÈTES SI NMI,
MOBILIER CÉRAMIQUE, LITHIQUE
ET ORGANIQUE > 3. LE CAS ÉCHÉANT,
CONSULTER LA BASE DE DONNÉES.

INDIV.

ADULTE INDEFTE DECUBITUS_DOR O-E ASSIETTE_TERRAQUE Pendentif JADEITE MANCHE_OUTIL Os_IND
Support LAME Obsidienne DENT Os_ANIMAL
Vase_cylindrique

Céram.

Lith.

Org.

SEP	N°	Loc.	Fonc.	Chrono.
CPN	NMI 1			
IV-9		Indetermine	Indetermine	
		Indetermine	Residentiel_habitat	
		Indetermine	Indetermine	
		Coner	Classique_recent	

Cette sépulture n'est pas localisée précisément, mais se trouvait semble-t-il sous le sol de stuc d'une plateforme d'habitat dans le sondage 6. Il s'agissait d'une fosse délimitée et couverte par des galets, adoptant l'allure d'un cairn.
Le sujet était un adulte reposant en décubitus dorsal, membres étroitement fléchis, selon un axe sud-nord (Bauduz et al. et al. 1983 : 562).



LISTES INCOMPLÈTES SI NMI,
MOBILIER CÉRAMIQUE, LITHIQUE
ET ORGANIQUE > 3. LE CAS ÉCHÉANT,
CONSULTER LA BASE DE DONNÉES.

INDIV.

ADULTE INDEFTE DECUBITUS_DOR S-N

Céram.

ASSIETTE
ASSIETTE

Lith.

Org.



N° SEP	CPN	NMI
IV-8		1
	Indetermine	
	Indetermine	
	Indetermine	
	Indetermine	
	Abci	
	Classique_ancien	

Cer. 2 Lith. Org.

LISTES INCOMPLETES SI NMI,
MOBILIER CERAMIQUE, LITHIQUE
ET ORGANIQUE > 3. LE CAS ÉCHÉANT,
CONSULTER LA BASE DE DONNÉES.

INDIV.

- ADULTE INDEF Decubitus_LAT_G SE:NO

Céram.

ASSIETTE
JARRÉ

Lith.

Org.

N° SEP	CPN	NMI
I-2		1
	Plaza_Principal	
	10L-1	
	Indetermine	
	Indetermine	
	Indetermine	
	Coner	
	Classique_recent	

Cer. 1 Lith. Org.

LISTES INCOMPLETES SI NMI,
MOBILIER CERAMIQUE, LITHIQUE
ET ORGANIQUE > 3. LE CAS ÉCHÉANT,
CONSULTER LA BASE DE DONNÉES.

Cette sépulture se situait près du mur est de la plateforme 10L-1 (qui est celle de la Plaza Principal), à proximité de l'angle d'une structure construite sur ledit mur (Baudiez et al. et al. 1983 : 556). Les relations stratigraphiques ne sont pas prédécisées. L'individu, de sexe inconnu, reposait en décubitus latéral droit selon un axe nord-sud. Les avant-bras étaient ramenés contre la poitrine, les membres inférieurs fléchis et ramenés contre les coudes.

INDIV.

- ADULTE INDEF Decubitus_LAT_D N:S

Céram.

ASSIETTE

Lith.

Org.

CPN	NMI ?	
I-3		
Plaza_Principal		
10L-18		
Indetermine		
Fondation		
Coner		
Chrono.	Classique_recent	
Cer.	<input type="checkbox"/>	<input type="checkbox"/>
	Lith.	<input type="checkbox"/>
		Org.
<p>LISTES INCOMPLETES SI NMI, MOBILIER CERAMIQUE, LITHIQUE ET ORGANIQUE > 3. LE CAS ÉCHÉANT, CONSULTER LA BASE DE DONNÉES.</p>		
INDIV.	-	INDETERMINE
Céram.		INDETE
		INDETERMINE
		INDETERM
Lith.		
Org.		

Cette sépulture exceptionnelle était malheureusement pillée, pillage qui remonte probablement à l'époque préhispanique (Baudiez et al. 1983 : 556). Aucun ossement n'a été retrouvé.
 Il s'agit de deux chambres voûtées superposées, dont les inscriptions suggèrent qu'il s'agit de la dernière demeure du souverain Madrugada. La première chambre, pourvue de cinq niches, est desservie par un escalier. Une deuxième volée de marches s'ouvre dans le sol de cette antichambre, débouchant sur un second espace voûté de dimensions inférieures et comprenant trois autres niches.

Caracol

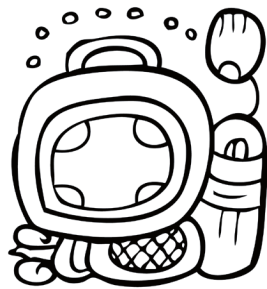

Chrono.	Fonc.	Loc.	N° SEP
			CRC NMI 1
			C206B-1
		Acropole_centrale	
		Place_centrale	
		Residentiel_habitat	
		Fondation	
		Classique_recent	
Cer.	8	Lith.	Org. 1

LISTES INCOMPLÈTES SI NMI,
MOBILIER CÉRAMIQUE, LITHIQUE
ET ORGANIQUE > 3. LE CAS ÉCHÉANT,
CONSULTER LA BASE DE DONNÉES.

INDIV. 1 ADULTE INEFTE DECUBITUS_DOR S-N

Céram. Bol Bol Bol

Lith.

Org. FRAGMENTS COQUILLAGE

Cette sépulture impressionnante se trouvait au centre de même de la place centrale de l'acropole. De fait, elle est donc au centre même du cœur du site, ce qui plaide en faveur d'un statut extrêmement élevé malgré la relative modestie du mobilier funéraire (preuve que ce paramètre n'est peut-être pas le plus important). Il s'agissait d'une tombe imposante, voûtée, de 3 mètres de long sur 1,40 de large et pourvue d'une vaste banquette de 2,30 mètres de long sur tout son côté est. Au nord, un escalier permettrait d'accéder à la chambre, indiquant que cet espace était fait pour être visité.

Contrairement aux sépultures qui se trouvaient sous les oratoires - lesquels ont fait l'objet de l'essentiel des fouilles - cette tombe n'abritait qu'un seul sujet, un adulte déposé en décubitus dorsal membres étendus selon un axe nord-sud (Chase et Chase 2016 : 19 - 20).

La présence de banquettes dans les sépultures de l'élite comme celle-ci semble récurrente à Caracol, mais elle n'existe pas partout. On mentionnera pour exemple la sépulture TIK 95 de Tikal ou encore, à une tout autre échelle, celle de Jasaw Chan Kawill. Ce type d'aménagement existe également dans certaines sépultures de Palenque.

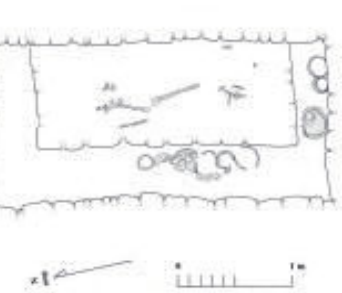

Chrono.	Fonc.	Loc.	N° SEP
			CRC NMI 1
			C181B-1
		Acropole_NE	
		B33	
		Residentiel_habitat	
		Transition	
		Classique_ancien	
Cer.	4	Lith.	Org. 4

LISTES INCOMPLÈTES SI NMI,
MOBILIER CÉRAMIQUE, LITHIQUE
ET ORGANIQUE > 3. LE CAS ÉCHÉANT,
CONSULTER LA BASE DE DONNÉES.

INDIV. - ADULTE F ? DECUBITUS_DOR E-O

Céram. Bol Bol Bol

Lith. TESSELLE POUFRE PYRITE

Org. SPONOVIE DISQUE COQUILLAGE

Cette tombe assez imposante se trouvait sous le seuil de la pièce centrale de B33, acropole nord-est de Caracol. Elle perforait une étape antérieure et se trouvait scellée par la suivante, ce qui la place parmi les sépultures de transition. Architecturalement, il s'agissait d'une petite chambre aux parois droites, sans voûte, couverte par une série de dalles de pierre et dont le fond était stuqué.

Le sujet était un adulte, peut-être féminin au regard de la gracilité des ossements. Il reposait en décubitus dorsal étendu selon un axe est-ouest (Chase et Chase 2010 : 6).

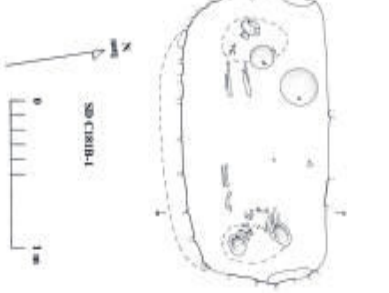

INDIV. - ADULTE F ? DECUBITUS_DOR E-O

Céram. Bol Bol Bol
BOL_A_PIEDSTAL

Lith. TESSELLE POUFRE PYRITE

Org. SPONOVIE DISQUE COQUILLAGE

N° SEP	CRC	NMI	1
C79B-3			
Loc.	Acropole_NE		
F2			
Fonc.	Residentiel_habitat		
Chrono.	Indetermine		
	Classique_recent		
Cer.	<input type="checkbox"/>	Lith.	<input type="checkbox"/>
	<input type="checkbox"/>	Org.	<input type="checkbox"/>

LISTES INCOMPLETES SI NMI,
MOBIILIER CERAMIQUE, LITHIQUE
ET ORGANIQUE > 3. LE CAS ECHEANT,
CONSULTER LA BASE DE DONNEES.

INDIV. - ADULTE_AGE M ? DECUBITUS_DOR S-N

Ceram.

Lith.

Org.

Cette sépulture, un peu plus ancienne que C79B-1, se trouvait dans l'axe de la structure F2 au pied de l'escalier. La fosse n'était pas délimitée, mais une couverture de dalles avait été mise en place. Le sujet était un adulte d'âge avancé, reposant en décubitus dorsal membres semi-fléchis selon un axe sud-nord. Le rapport indique que la mandibule présentait des caractères plutôt masculins (Chase et Chase 2003 : 8).

N° SEP	CRC	NMI	2
C164B-1			
Loc.	Acropole_S		
D9			
Fonc.	Residentiel_habitat		
	Transition		
Chrono.	Indetermine		
	Classique_recent		
Cer.	<input type="checkbox"/>	Lith.	<input type="checkbox"/>
	<input type="checkbox"/>	Org.	<input type="checkbox"/>

LISTES INCOMPLETES SI NMI,
MOBIILIER CERAMIQUE, LITHIQUE
ET ORGANIQUE > 3. LE CAS ECHEANT,
CONSULTER LA BASE DE DONNEES.

INDIV. - ADULTE_AGE M ? DECUBITUS_DOR S-N

Ceram.

Lith.

Org.

Cette sépulture se trouvait dans l'axe de la structure D de l'acropole sud de Caracol. Située juste au pied de l'entrée, elle était scellée par le dernier sol de construction, ce qui la place parmi les sépultures de transition. La tombe elle-même était une véritable ciste, délimitée et couverte par des dalles partiellement taillées. Elle abritait deux sujets en mauvais état de conservation. Le sujet A était un adulte d'âge avancé, reposant en décubitus dorsal membres étendus, selon un axe sud-nord. Aucune information n'est disponible quant au sujet B (Chase et Chase 2004 : 4).

INDIV. A ADULTE_AGE INDEFTE DECUBITUS_DOR S-N

B ADULTE INDEFTE INDEFTE INDEFTE

Ceram. ASSIETTE_TRIPODE VASE_CYLINDRIQUE

Lith. INDEFTE INDEFTE

Org. INDEFTE COQUILLAGE

N° SEP	CRC	NMI	1
C164B-2			
Acropole_S			
D9			
Fonc.	Residentiel_habitat		
	Indetermine		
Chrono.	Indetermine		
	Classique_recent		
Cer.	<input type="checkbox"/> 1	Lith.	<input type="checkbox"/> Org.

LISTES INCOMPLETES SI NMI,
MOBILIER CERAMIQUE, LITHIQUE
ET ORGANIQUE > 3. LE CAS ÉCHÉANT,
CONSULTER LA BASE DE DONNÉES.

INDIV. - ADULTE INDEF INDEFINIE N-S

Céram. INDEFINIE

Lith.

Org.

Figure 10: Plan et coupe d'un squelette C164B-2.

N° SEP	CRC	NMI	1
C164B-3			
Acropole_S			
D9			
Fonc.	Residentiel_habitat		
	Fondation		
Chrono.	Classique_recent		
Cer.	<input type="checkbox"/>	Lith.	<input type="checkbox"/> Org.

LISTES INCOMPLETES SI NMI,
MOBILIER CERAMIQUE, LITHIQUE
ET ORGANIQUE > 3. LE CAS ÉCHÉANT,
CONSULTER LA BASE DE DONNÉES.

INDIV. - ENFANT_1-4 INDEF INDEFINIE INDEFINIE

Céram.

Lith.

Org.

La localisation de cette sépulture n'est pas indiquée avec précision, mais sa description signale une mise en place antérieure à la première étape de construction de la structure D. Il s'agit donc de la sépulture la plus ancienne mise au jour dans cette structure. Elle se trouvait en situation de fondation. Son architecture, minime, se limitait à une série de dalles couvrant une fosse oblongue d'environ 1m de long pour 50cm de large.

Le sujet, dont la position n'est pas connue, était un immature âgé d'environ 1 an (Chase et Chase 2004 : 4).

Figure 11: Plan et coupe d'un squelette C164B-3.

Chrono.	Fonc.	Loc.	N° SEP
			CRC NMI 1
			C164B-4
		Acropole_S	
		D9	
	Residentiel_habitat		
	Transition		
	Classique_recent		
Cer.	<input type="checkbox"/> Lith.	<input type="checkbox"/> Org.	

LISTES INCOMPLETES SI NMI,
MOBILIER CERAMIQUE, LITHIQUE
ET ORGANIQUE > 3. LE CAS ÉCHÉANT,
CONSULTER LA BASE DE DONNÉES.

La mise en place de cette sépulture semble avoir nécessité la perforation du sol au pied de la première étape de construction de la structure D. L'intrusion était comblée par le remblai de la deuxième étape, ce qui en fait clairement un cas de transition. Aucune information concernant le sujet lui-même n'est disponible, si ce n'est la présence d'incrustations dentaires en pyrite (Chase et Chase 2004 : 4).

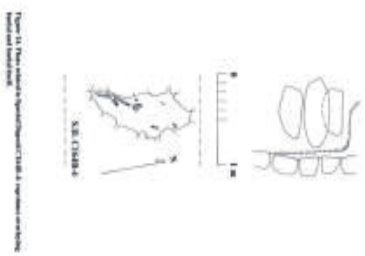

Chrono.	Fonc.	Loc.	N° SEP
			CRC NMI 1
			C79B-1
		Acropole_S	
		F2	
	Residentiel_habitat		
	Transition		
	Indetermine		
	Classique_recent		
Cer.	<input type="checkbox"/> Lith.	<input type="checkbox"/> Org.	

LISTES INCOMPLETES SI NMI,
MOBILIER CERAMIQUE, LITHIQUE
ET ORGANIQUE > 3. LE CAS ÉCHÉANT,
CONSULTER LA BASE DE DONNÉES.

Cette sépulture n'était scellée que par le dernier sol de la place au pied de l'escalier menant à la structure F2. Il s'agissait d'une fosse tombe, non délimitée mais couverte par une série de dalles de pierre.

Le sujet était un adulte masculin, reposant en décubitus dorsal membres fléchis, selon un axe sud-nord (Chase et Chase 2003 : 8).

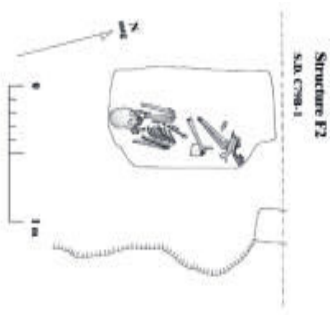

Chrono.	Fonc.	Loc.	N° SEP
			CRC NMI 1
			C79B-1
		Acropole_S	
		F2	
	Residentiel_habitat		
	Transition		
	Indetermine		
	Classique_recent		
Cer.	<input type="checkbox"/> Lith.	<input type="checkbox"/> Org.	

LISTES INCOMPLETES SI NMI,
MOBILIER CERAMIQUE, LITHIQUE
ET ORGANIQUE > 3. LE CAS ÉCHÉANT,
CONSULTER LA BASE DE DONNÉES.

INDIV. - ADULTE_AGE M Decubitus_dor S-N Céram. Lith. Org.

Chrono.	Fonc.	Loc.	N° SEP
			CRC NMI 2
			C199B-1
	Alegre		
	L48		
	Residentiel_ceremon		
	Indetermine		
	Classique_recent		
Cer.	<input type="checkbox"/> 1	<input type="checkbox"/> Lith.	<input type="checkbox"/> Org.

LISTES INCOMPLETES SI NMI,
MOBIlier CERAMIQUE, LITHIQUE
ET ORGANIQUE > 3. LE CAS ÉCHÉANT,
CONSULTER LA BASE DE DONNÉES.

INDIV.

A	B	C
ADULTE_JEUNE	ADULTE	ENFANT_5-9
INDETE	INDETE	INDETE
INDETERMINE	INDETERMINE	INDETERMINE
Non_ap	Non_ap	Non_ap

Céram.

Lith.

Org.

Chrono.	Fonc.	Loc.	N° SEP
			CRC NMI 3
			C199B-2
	Alegre		
	L48		
	Residentiel_ceremon		
	Indetermine		
	Classique_recent		
Cer.	<input type="checkbox"/> 1	<input type="checkbox"/> Lith.	<input type="checkbox"/> Org.

LISTES INCOMPLETES SI NMI,
MOBIlier CERAMIQUE, LITHIQUE
ET ORGANIQUE > 3. LE CAS ÉCHÉANT,
CONSULTER LA BASE DE DONNÉES.

INDIV.

A	B	C
ADULTE	ADULTE	ENFANT_5-9
INDETE	INDETE	INDETE
INDETERMINE	INDETERMINE	INDETERMINE
Non_ap	Non_ap	Non_ap

Céram.

Lith.

Org.

Cette sépulture se trouvait sous la première marche d'accès à la structure L48, localisation très classique à Caracol. Il s'agissait d'une ciste grossière installée directement sur la roche-mère. Les restes osseux étaient particulièrement mal conservés ; ils correspondaient à deux adultes et un immature âgé de 5 à 7 ans représenté par une dent isolée (Chase et Chase 2015 : 12).

Cette sépulture se trouvait au centre même de la structure L48. Hélas, l'état de conservation de cette dernière ne permet pas de déterminer si sa mise en place a eu lieu durant les travaux ou plus tardivement. Il s'agissait d'une ciste très grossière mise en place dans le remblai de construction. Elle abritait trois sujets adultes, totalement désordonnés : un féminin, un masculin, et un plus âgé de sexe indéterminé (Chase et Chase 2015 : 12).

Chrono. 7 **Lith.** 2 **Org.** 3

LISTES INCOMPLÈTES SI NM1,
MOBILIER CÉRAMIQUE, LITHIQUE
ET ORGANIQUE > 3. LE CAS ÉCHÉANT,
CONSULTER LA BASE DE DONNÉES.

INDIV.

A	ADULTE	M	INDÉTERMINÉ	Non_AP
B	ADULTE	F	INDÉTERMINÉ	Non_AP
C	ADULTE_AGE	INDTE	INDÉTERMINÉ	Non_AP

Céram.

Vase	
Vase_Cylindrique	
Assiette_Tripode	

Lith.

Lame	
Nucleus	
Obsidienne	
Obsidienne	

Org.

Adorno	
Disque	
Coquille	
Coquillage	
Coquillage	



N° SEP
CRC NM1 2
C185B-4
Alta_Baja_Vista
F33
Residentiel_ceremon
Transition
Classique_recent

Cer. 2 **Lith.** 1 **Org.** 1

LISTES INCOMPLÈTES SI NM1,
MOBILIER CÉRAMIQUE, LITHIQUE
ET ORGANIQUE > 3. LE CAS ÉCHÉANT,
CONSULTER LA BASE DE DONNÉES.

Cette sépulture se trouvait au sommet de la structure F33. Elle perforait un sol de stuc et e trouvait scellée par la dernière étape de construction, ce qui en fait un cas de transition. Bien que la tombe ne présentât aucun aménagement particulier, le remblai contenait une impressionnante quantité de fragments d'encensoirs en céramique, manifestement redéposés au moment de combler la fosse. Cette dernière abritait deux sujets.

Le sujet A était un adulte de sexe féminin, reposant en décubitus dorsal étendu selon un axe sud-nord. Un second individu, B, n'était représenté que par trois morceaux de fémur de taille adulte (Chase et Chase 2011 : 26).

INDIV.

A	ADULTE	F	DÉCUBITUS_DOR	S-N
B	ADULTE	INDTE	INDÉTERMINÉ	Non_AP

Céram.

Boucle_oreille	
Boucle_oreille	

Lith.

Perle	
Jadrite	

Org.

Coquille_perforee	
Coquillage	

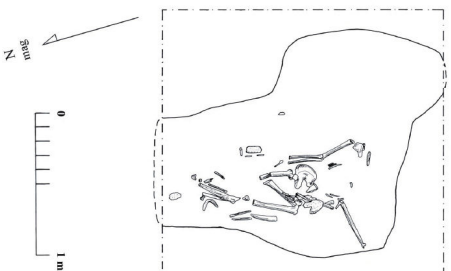

Chrono.	Fonc.	Loc.	N° SEP
		CRC	NMI 4
		C185B-10	
		Alta_Baja_Vista	
		F33	
	Residentiel_ceremon		
	Transition		
	Classique_recent		
Cer.	2	Lith.	1
		1	Org.
			1

LISTES INCOMPLETES SI NMI,
MOBILIER CERAMIQUE, LITHIQUE
ET ORGANIQUE > 3. LE CAS ÉCHÉANT,
CONSULTER LA BASE DE DONNÉES.

Cette sépulture se situait sous le patio, au pied de l'escalier de la structure F33. Sa mise en place semble correspondre à la construction dudit escalier. Il s'agissait d'une fosse aménagée dans la roche-mère, en partie délimitée par des pierres grossièrement taillées et couverte par une série de dalles.

La tombe abritait quatre sujets : l'un en connexion, les trois autres désarticulés et entassés à l'extrémité sud. Il est difficile de savoir s'il s'agit d'un cas de réduction ou si le sujet principal était accompagné d'ossements en dépôt secondaire, récupérés autrepart et déposés avec lui sous la forme d'un paquet. Les auteurs semblent pencher pour cette option.

Le sujet A était un adulte reposant en décubitus dorsal, membres étendus, selon un axe nord-sud. Les autres sujets, représentés par deux crânes, des os longs et des os coxaux, étaient respectivement masculin, féminin et indéterminé. Tous étaient adultes (Chase et Chase 2011 : 28).

Chrono.	Fonc.	Loc.	N° SEP
		CRC	NMI 4
		C185B-13	
		Alta_Baja_Vista	
		F33	
	Residentiel_ceremon		
	Fondation		
	Classique_recent		
Cer.	2	Lith.	1
		1	Org.
			1

LISTES INCOMPLETES SI NMI,
MOBILIER CERAMIQUE, LITHIQUE
ET ORGANIQUE > 3. LE CAS ÉCHÉANT,
CONSULTER LA BASE DE DONNÉES.

L'individu A était un adulte, peut-être masculin (morphologie crânienne et mandibulaire), reposant en décubitus dorsal étendu selon un axe nord-sud.

Les trois autres individus étaient réunis par fagots au nord et au sud de la sépulture. Tous étaient adultes (Chase et Chase 2011 : 28-29). Il semble que le sujet A ait été mis en place avec ces autres sujets en dépôt secondaire, mais le sens de cette pratique est obscur. Pratique qui, pour être commune à Caracol, ne l'est pas sur les autres sites constituant cette base, ce qui indique une tendance très locale.

INDIV.

A	ADULTE_MOYEN	M ?	DECUBITUS_DOR	N-S
B	ADULTE	INDETE	INDETERMINE	Non_AP
C	ADULTE	INDETE	INDETERMINE	Non_AP

Céram.

ASSETTE
Bol

Lith.

PERLE

JADITE

Org.

BOUCLE_OREILLE

COQUILLAGE

N° SEP	CRC	NMI	3
Loc.	Alta_Baja_Vista		
F34			
Fonc.	Residentiel_habitat		
Chrono.	Indetermine		
Cer.	<input type="checkbox"/> 3	<input type="checkbox"/> Lith.	<input type="checkbox"/> Org.

LISTES INCOMPLETES SI NMI,
MOBILIER CERAMIQUE, LITHIQUE
ET ORGANIQUE > 3. LE CAS ECHÉANT,
CONSULTER LA BASE DE DONNÉES.

INDIV.

A	ADULTE	INDETE	DECUBITUS_DOR	S-N	Bol
B	ENFANT_1-4	INDETE	INDETERMINE	INDETERM	Bol
C	ENFANT_1-4	INDETE	INDETERMINE	INDETERM	ASSIETTE

Céram.

Lith.

Org.

Elle abritait trois sujets. Le premier (A) était un adulte de sexe indéterminé. Les quelques restes osseux lui appartenant suggèrent un dépôt en décubitus dorsal, membres étendus, selon un axe sud-nord. Les sujets B et C, fragmentaires, étaient des immatures âgés respectivement de 3 et 4 ans -Chase et Chase 2012 : 11 - 12).

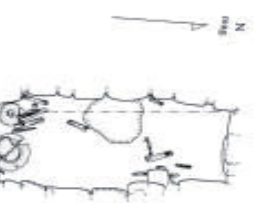

N. B. C184D-1

N° SEP	CRC	NMI	1
Loc.	Alta_Baja_Vista		
F36			
Fonc.	Residentiel_indeter		
Chrono.	Indetermine		
Cer.	<input type="checkbox"/> Lith.	<input type="checkbox"/> Org.	<input type="checkbox"/>

LISTES INCOMPLETES SI NMI,
MOBILIER CERAMIQUE, LITHIQUE
ET ORGANIQUE > 3. LE CAS ECHÉANT,
CONSULTER LA BASE DE DONNÉES.

INDIV.

Cette sépulture se trouvait au pied de l'escalier d'accès à la structure F36, partiellement en sappe sous la marche. La stratigraphie n'est pas claire pour autant, en raison de l'absence de sols ; un cas d'occupation semble assez probable. Il s'agissait d'une ciste assez mal construite à partir de blocs hétéroclites, certains taillés, d'autres non.

Le sujet était une femme adulte d'âge moyen, reposant en décubitus dorsal étendu, selon un axe est-ouest (Chase et Chase 2011 : 22).

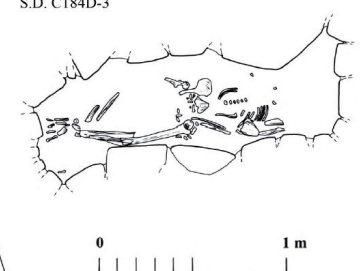

S.D. C184D-3

INDIV.

- ADULTE_MOYEN F DECUBITUS_DOR E-O

Céram.

Lith.

Org.

Chrono.	Fonc.	Loc.	N° SEP
			CRC NMI 1
			C184D-4
			Alta_Baja_Vista
			F36
			Residentiel_indeter
			Transition
			Classique_recent
Cer.	3	Lith.	Org. 1

LISTES INCOMPLÈTES SI NMI,
MOBILIER CÉRAMIQUE, LITHIQUE
ET ORGANIQUE > 3. LE CAS ÉCHÉANT,
CONSULTER LA BASE DE DONNÉES.

Cette sépulture, qui ne présentait aucun aménagement, se trouvait dans le remblai de la pièce avant, structure F36. Elle était scellée par le sol et semble donc correspondre à un cas de transition.
Le sujet était un immature âgé d'environ 4 ans (stades d'éruption dentaire), reposant en décubitus dorsal membres étendus selon un axe est-ouest (Chase et Chase 2011 : 22). La qualité du mobilier déposé, en particulier l'adorno de coquillage qui couvrait la bouche, est à relever au vu du jeune âge de l'individu.

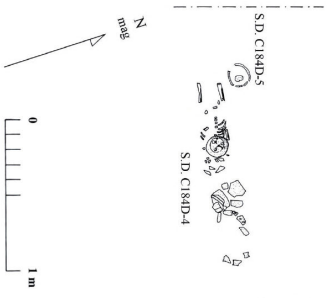

Chrono.	Fonc.	Loc.	N° SEP
			CRC NMI 3
			C184D-6
			Alta_Baja_Vista
			F36
			Residentiel_indeter
			Transition
			Classique_recent
Cer.	8	Lith.	4
			Org. 1

Cette sépulture se trouvait au cœur de la structure F36, sur son axe principal. Elle perforait une étape de construction antérieure et était scellée par le sol de l'étape suivante, ce qui en fait un cas de transition. Toutefois, il est à noter que la tombe possédait un accès à son extrémité est, sous la forme de deux marches qui communiquaient probablement avec un petit escalier non mis au jour. Il s'agissait d'une très petite chambre de forme oblongue, mesurant environ 70 cm de large pour 2,7 m de long et 1 m de haut. Elle abritait les restes de trois sujets adultes, dont un âgé (Chase et Chase 2011 : 23).

La question est ici de déterminer si les sujets ont été inhumés simultanément ou non. Le relevé seul ne suffit pas à se faire une idée, car les os en désordre ne suffisent pas à prouver le déplacement : il peut s'agir de dépôts primaires perturbés, ce qui semble être l'option la plus raisonnable en l'occurrence. En effet, la présence de l'escalier d'accès suggère que les habitants préoyaient d'avoir à réintervenir dans la sépulture. Ce peut être pour y exécuter diverses actions liées aux rites mortuaires et commémoratifs, ou plus simplement pour pouvoir ajouter des individus sans avoir à creuser dans le remblai à chaque fois. Enfin, le rapport mentionne également l'accès à la chambre par des animaux fouisseurs, qui ont pu semer encore plus de désordre dans un contexte déjà complexe.

Ce caractère multiple est, une fois de plus, un marqueur caractéristique des inhumations de Caracol.

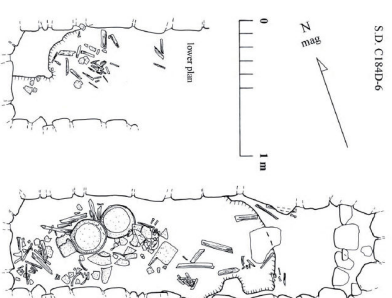

LISTES INCOMPLÈTES SI NMI,
MOBILIER CÉRAMIQUE, LITHIQUE
ET ORGANIQUE > 3. LE CAS ÉCHÉANT,
CONSULTER LA BASE DE DONNÉES.

INDIV.				Céram.				Lith.				Org.			
A	ADULTE_AGE	INDEFTE	INDETERMINE	O-E	VENENERA			Pendentif	Jaderte	Adorno	Coquillage				
B	ADULTE_AGE	INDEFTE	INDETERMINE		Bol			Eclat	Jaderte						
C	ADULTE_AGE	INDEFTE	INDETERMINE		Assiette			Pérole	Quartz						

Chrono.	Fonc.	Loc.	N° SEP
			CRC NMI 1
			C184B-2
		Alta_Baja_Vista F39	
	Residentiel_habitat		
	Transition		
			Classique_terminal
Cer.	<input type="checkbox"/> Lith.	<input checked="" type="checkbox"/> 1	<input type="checkbox"/> Org.

LISTES INCOMPLETES SI NMI,
MOBILIER CERAMIQUE, LITHIQUE
ET ORGANIQUE > 3. LE CAS ECHÉANT,
CONSULTER LA BASE DE DONNÉES.

INDIV. - ADULTE_MOYEN F ? INDETERMINE INDETERM

Céram.

Lith. EXCENTRIQUE SUEK

Org. COULEUR COUILLAGE

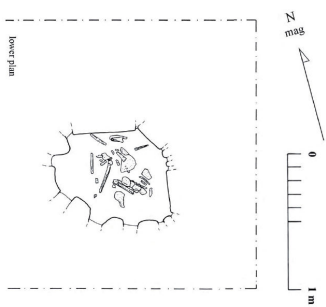

lower plan
Figure 53. Plan of S.D. C184B-2

Chrono.	Fonc.	Loc.	N° SEP
			CRC NMI 1
			C184B-6
		Alta_Baja_Vista F39	
	Residentiel_ceremon		
	Indetermine		
			Classique_recent
Cer.	<input type="checkbox"/> 2	<input type="checkbox"/> Lith.	<input type="checkbox"/> Org.

LISTES INCOMPLETES SI NMI,
MOBILIER CERAMIQUE, LITHIQUE
ET ORGANIQUE > 3. LE CAS ECHÉANT,
CONSULTER LA BASE DE DONNÉES.

INDIV. - ADULTE MOYEN F ? INDETERMINE INDETERM

Céram.

Lith. EXCENTRIQUE SUEK

Org. COULEUR COUILLAGE

Cette sépulture se trouvait sous la pièce avant de l'oratoire F39. Le relevé de coupe ne permet pas de déterminer s'il s'agit d'un cas de fondation ou de transition, bien que la profondeur de la tombe fasse plutôt pencher la balance en faveur de la première possibilité. Il s'agissait d'une ciste très bien construite, délimitée et couvertes par des dalles de calcaire taillé.

Le sujet était un adulte, peut-être masculin (caractéristiques crâniennes). Il reposait en décubitus dorsal, membres étendus, selon un axe nord-sud (Chase et Chase 2011 : 19 - 20).

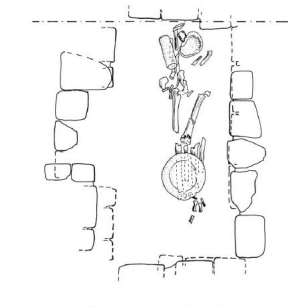

S.D. C184B-6

INDIV. - ADULTE M ? DECURRUS_DOR N-S

Céram. ASSETTE VASE_CYLIINDRIQUE

Lith.

Org.

Chrono.	Fonc.	Loc.	N° SEP
			CRC NMI 1
			C184B-7
		Alta_Baja_Vista	
		F39	
	Residentiel_ceremon		
	Indetermine		
Chrono.	Fonc.	Loc.	N° SEP
			Classique_recent
Cer.	<input type="checkbox"/> 4	Lith.	<input type="checkbox"/> Org.
			1

Cette sépulture, située non loin de C184B-6, était beaucoup moins élaborée et légèrement postérieure à cette dernière. Il s'agissait d'une fosse hybride creusée jusqu'à la roche-mère ; dépourvue de système de délimitation, elle était couverte par une série de dalles. Le sujet était en très mauvais état de conservation. Il reposait en décubitus dorsal, membres inférieurs étendus, selon un axe sud-nord. La position des membres supérieurs demeure indéterminée (Chase et Chase 2011 : 20).

S.D. C184B-7



LISTES INCOMPLÈTES SI NMI,
MOBILIER CÉRAMIQUE, LITHIQUE
ET ORGANIQUE > 3. LE CAS ÉCHÉANT,
CONSULTER LA BASE DE DONNÉES.

INDIV.

- ADULTE

INDEFTE

DECUBITUS_DORS

S-N

Céram.

VASE_CYLINDRIQUE

ASSIETTE

Bol

Lith.

Org.

ADONNO

COQUILLAGE

SEP	N°	Loc.	Fonc.	Chrono.
CRC	NMI 1			
C171C-2				
B42				
B40				
		Residentiel_habitat		
		Transition		
		Classique_recent		
Cer.	<input type="checkbox"/> Lith.	<input type="checkbox"/> Org.		

Cette tombe bien construite se trouvait sur l'axe principal de la structure B40. Associée à l'étape B40-1st, il s'agit d'une sépulture de transition. Les parois hautes d'1 mètre étaient maçonnées et basées sur un sol de stuc antérieur, offrant une surface plane pour le fond. Le tout semble avoir connu plusieurs réouvertures successives, et il semble que les deux plats mis au jour à proximité se soient à l'origine trouvés dans la tombe. Les quelques éléments osseux mis au jour appartenaient à un adulte et un immature, sans qu'il soit possible d'en tirer davantage d'informations (Chase et Chase 2006 : 8).

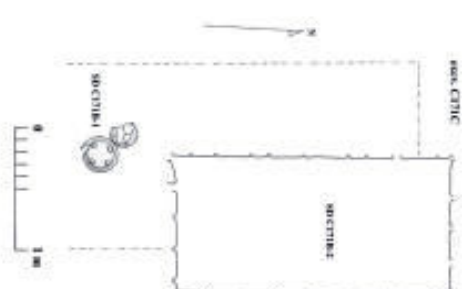

LISTES INCOMPLÈTES SI NMI,
MOBILIER CÉRAMIQUE, LITHIQUE
ET ORGANIQUE > 3. LE CAS ÉCHÉANT,
CONSULTER LA BASE DE DONNÉES.

INDIV.

A ADULTE

B IMMATURE_IND

INDEFTE

INDETERMINE

INDETERM

Céram.

Lith.

Org.

Chrono.	Fonc.	Loc.	N° SEP
			CRC NMI 7
		C171B-2	
		B42	
		B42	
		Residentiel_ceremon	
		Transition	
		Classique_recent	
Cer.	4	Lith.	Org.

LISTES INCOMPLETES SI NMI,
MOBILIER CERAMIQUE, LITHIQUE
ET ORGANIQUE > 3. LE CAS ÉCHÉANT,
CONSULTER LA BASE DE DONNÉES.

INDIV.

A	B	C	F	M ?	F	N-S	Bol	Vase_cylindrique
ADULTE	ADULTE_JEUNE	ADULTE	DECUBITUS_DOR	INDETERMINE	INDETERMINE	INDETERMINE	INDETERMINE	INDETERMINE

Céram.

Lith.

Org.

Ce contexte constitue un cas rare de sépulture multiple, potentiellement collective. Il s'agissait d'une ciste d'une quarantaine de centimètres de profondeur, bien construite, qui se trouvait en partie sous le sol de la place centrale de l'unité et en partie couverte par l'escalier de la structure B42, qui passe pour être un oratoire résidentiel. L'unité B42 serait donc un cas de PP2 - plan auquel les compagnes de fouilles de Caracol semblent souvent s'être conformées. Selon les fouilleurs, les sépultures collectives s'avèrent assez fréquentes sur le site (Chase et Chase 2006, 2011). Si c'est bien le cas, on y verra plus facilement une pratique locale qu'une tendance régionale : l'accumulation de défunts dans un espace sépulcral aussi réduit qu'une ciste ne fait pas partie des pratiques "standard", si tant est que le terme soit approprié. Notons par ailleurs que, si sépulture collective il y a, l'accès à celle-ci semble bien complexe : rouvrir cette tombe pour y déposer un nouveau défunt n'était probablement pas un acte anodin.

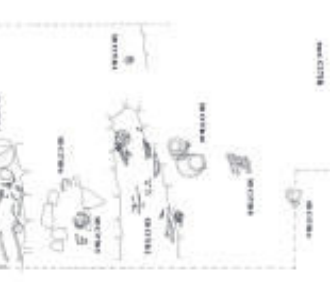

Chrono.	Fonc.	Loc.	N° SEP
			CRC NMI 3
		C171B-3	
		B42	
		B42	
		Residentiel_ceremon	
		Indetermine	
		Classique_recent	
Cer.	1	Lith.	Org.

LISTES INCOMPLETES SI NMI,
MOBILIER CERAMIQUE, LITHIQUE
ET ORGANIQUE > 3. LE CAS ÉCHÉANT,
CONSULTER LA BASE DE DONNÉES.

INDIV.

A	B	C	F	M ?	F	N-S	Bol	Vase_cylindrique
ADULTE	ADULTE_JEUNE	ADULTE	DECUBITUS_DOR	INDETERMINE	INDETERMINE	INDETERMINE	INDETERMINE	INDETERMINE

Céram.

Lith.

Org.

Cette sépulture se trouvait immédiatement à l'ouest de C171B-2 et 5, dans l'axe de la structure B42. Il s'agissait d'une véritable ciste, bien construite ; la relation avec les sols environnants n'est cependant pas établie. Nous ne pouvons donc établir sa dynamique de mise en place.

Elle abritait trois sujets. Le premier (A) était un adulte de sexe indéterminé, déposé en décubitus dorsal étendu selon un axe nord-sud. Les deux autres (B et C) étaient des immatures âgés d'environ 4 ans, représentés par leurs crânes déposés respectivement à sa gauche au niveau du pelvis et à sa droite à hauteur du genou (Chase et Chase 2006 : 6). Cette disposition pourrait refléter une volonté de mise en scène, dont le sens nous échappe. N'étant pas certain du sens à donner à leur présence, ces crânes ont également été enregistrés comme mobilier funéraire.

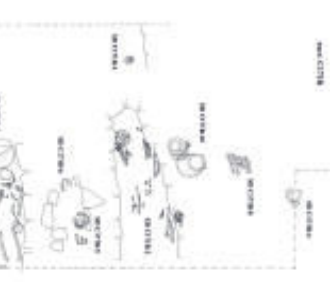

Chrono.	Fonc.	Loc.	N° SEP
			CRC NMI 3
		C171B-3	
		B42	
		B42	
		Residentiel_ceremon	
		Indetermine	
		Classique_recent	
Cer.	1	Lith.	Org.

LISTES INCOMPLETES SI NMI,
MOBILIER CERAMIQUE, LITHIQUE
ET ORGANIQUE > 3. LE CAS ÉCHÉANT,
CONSULTER LA BASE DE DONNÉES.

INDIV.

A	B	C	F	M ?	F	N-S	Bol	Vase_cylindrique
ADULTE	ENFANT_1-4	ENFANT_1-4	DECUBITUS_DOR	INDETERMINE	INDETERMINE	INDETERMINE	INDETERMINE	INDETERMINE

Céram.

Lith.

Org.

Cette sépulture se trouvait immédiatement à l'ouest de C171B-2 et 5, dans l'axe de la structure B42. Il s'agissait d'une véritable ciste, bien construite ; la relation avec les sols environnants n'est cependant pas établie. Nous ne pouvons donc établir sa dynamique de mise en place.

Elle abritait trois sujets. Le premier (A) était un adulte de sexe indéterminé, déposé en décubitus dorsal étendu selon un axe nord-sud. Les deux autres (B et C) étaient des immatures âgés d'environ 4 ans, représentés par leurs crânes déposés respectivement à sa gauche au niveau du pelvis et à sa droite à hauteur du genou (Chase et Chase 2006 : 6). Cette disposition pourrait refléter une volonté de mise en scène, dont le sens nous échappe. N'étant pas certain du sens à donner à leur présence, ces crânes ont également été enregistrés comme mobilier funéraire.

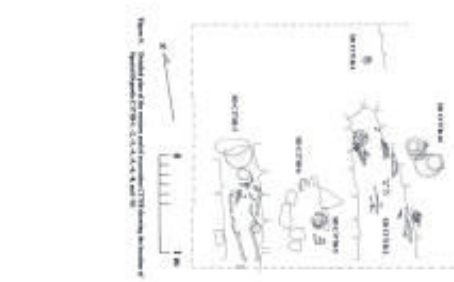

Chrono.	Fonc.	Loc.	N° SEP
			CRC NMI 1
			C171B-6
			B42
			B42
			Residentiel_ceremon
			Transition
			Classique_recent
Cer.	<input type="checkbox"/> Lith.	<input type="checkbox"/> Org.	

LISTES INCOMPLETES SI NMI,
MOBIlier CERAMIQUE, LITHIQUE
ET ORGANIQUE > 3. LE CAS ECHÉANT,
CONSULTER LA BASE DE DONNÉES.

INDIV. - ENFANT_1-4 INDEFI DECUBITUS_DOR N-S

Céram.

Lith.

Org.

Chrono.	Fonc.	Loc.	N° SEP
			CRC NMI 2
			C171B-7
			B42
			B42
			Residentiel_ceremon
			Indetermine
			Classique_recent
Cer.	<input type="checkbox"/> Lith.	<input type="checkbox"/> Org.	

LISTES INCOMPLETES SI NMI,
MOBIlier CERAMIQUE, LITHIQUE
ET ORGANIQUE > 3. LE CAS ECHÉANT,
CONSULTER LA BASE DE DONNÉES.

INDIV. - ENFANT_1-4 INDEFI DECUBITUS_DOR N-S

Céram.

Lith.

Org.

Cette sépulture se trouvait légèrement plus au nord que les autres sépultures associées à B42, dans une tranchée dont elle occupait la majeure partie (environ 1 m 50 de large). Il s'agissait d'une tombe hybride, non délimitée mais couverte. Une partie des dalles s'était d'ailleurs effondrée à l'intérieur. Les ossements étaient en très mauvais état de conservation. Il semble que la tombe ait abrité au moins deux individus, un adulte (A) et un immature d'environ trois ans (B) (Chase et Chase 2006 : 6).

INDIV.	A	B	Céram.	Lith.	Org.
	ADULTE	ENFANT_1-4	INDEFI	INDEFI	INDEFI
	ADULTE	ENFANT_1-4	INDEFI	INDEFI	INDEFI

Chrono.	Fonc.	Loc.	N° SEP
			CRC NMI 2
			C171B-9
		B42	
		B42	
	Residentiel_ceremon		
	Fondation		
	Classique_recent		
Cer.	4	Lith.	3
		Org.	2

LISTES INCOMPLÈTES SI NMI,
MOBILIER CÉRAMIQUE, LITHIQUE
ET ORGANIQUE > 3. LE CAS ÉCHÉANT,
CONSULTER LA BASE DE DONNÉES.

Cette sépulture est l'une des plus élaborées enregistrées à Caracol. Il s'agissait d'une chambre funéraire maçonnée, voûtée, pourvue d'une petite antichambre et d'un couloir d'accès (ces derniers étant situés légèrement plus bas que la chambre elle-même : il fallait donc monter pour accéder à l'espace sépultoral proprement dit). Un aménagement de ce type permet d'envisager un dépôt en plusieurs temps, dans la mesure où une tombe pourvue d'un accès aménagé est bien plus facile à rouvrir qu'une ciste à demi engagée sous un élément d'architecture.

Deux sujets avaient été déposés dans cette chambre. Le sujet A, déposé au fond, était un adulte. Le B était un adulte un peu plus âgé d'après la l'importante perte de dents ante-mortem et la résorption alvéolaire. Cette légère différence d'âge rend très plausible la mise en place du second sujet un certain temps après celle du premier (Chase et Chase 2006 : 6 - 7).

Si cette hypothèse est valide, il s'agit d'un cas très intéressant d'anticipation du décès par les occupants de l'unité. La construction de cette tombe prestigieuse aurait donc été effectuée du vivant de ses occupants en un lieu symboliquement fort.

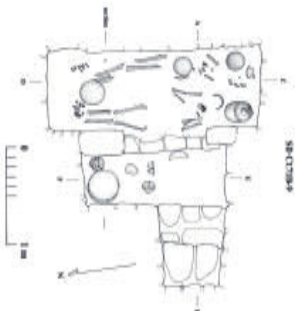

Chrono.	Fonc.	Loc.	N° SEP
			CRC NMI 1
			C193F-1
		Bimbo	
		L13	
	Stockage		
	Opportuniste		
	Indetermine		
Cer.	<input type="checkbox"/> Lith.	<input type="checkbox"/> Org.	

LISTES INCOMPLÈTES SI NMI,
MOBILIER CÉRAMIQUE, LITHIQUE
ET ORGANIQUE > 3. LE CAS ÉCHÉANT,
CONSULTER LA BASE DE DONNÉES.

Ce dépôt se trouvait dans un chûlîtn situé au pied de la façade de L13, structure qui occupait l'ouest du Groupe Bimbo. Il se résumait à quelques éléments des os du tronc d'un sujet adulte, peut-être féminin (Chase et Chase 2014 : 11). Bien qu'affirmer une intention funéraire dans ce genre de cas puisse paraître audacieux, la présence récurrente de défunts dans des chûlîtnes à Caracol rend cette option très plausible.

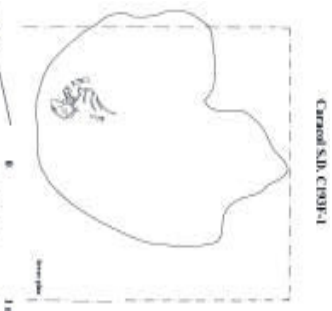

INDIV.

ADULTE

F ?

INDETERMINE

O-E

Céram.

Lith.

Org.

Chrono. **Fonc.** **Loc.** **N° SEP**
CRC **NMI** **14**
C193B-2
Bimbo
L7
Residentiel_indeter
Fondation
Classique_recent

Cer. **Lith.** **2** **Org.** **1**

LISTES INCOMPLETES SI NMI,
 MOBILIER CERAMIQUE, LITHIQUE
 ET ORGANIQUE > 3. LE CAS ECHANT,
 CONSULTER LA BASE DE DONNEES.

INDIV.

A ADULTE **M** INDETERMINE **INDETERM**
B ADULTE **M** INDETERMINE **INDETERM**
C ADULTE **M** INDETERMINE **INDETERM**

Ceram.

VASE_CYLINDRIQUE
Bol
Bol

Lith.

BOUCLE_ORI **JADITE**
PENDENTIF **CALCAIRE**

Org.

MANDIBULE_CHIEN **OS_ANIMAL**

Cette chambre funéraire se trouvait au coeur de la structure L7, et semble avoir été mise en place au cours des travaux. Bien construite, ses dimensions n'étaient pourtant pas impressionnantes (moins de deux mètres de long pour un de large). Elle était pourvue d'une escalier d'accès à son extrémité nord et abritait pas moins de 14 sujets en désordre parmi 40 céramiques de formes diverses (Chase et Chase 2014 : 8). Le rapport est étonnamment succinct pour un contexte de cette envergure, mais il ne fait guère de doute que ces individus ont été déposés successivement dans la chambre plutôt que ponctuellement.

Ce cas vient s'ajouter à la liste des chambres funéraires de Caracol, où l'incidence de dépôts collectifs de ce type est extrêmement élevée, contrairement au reste des Basses Terres.

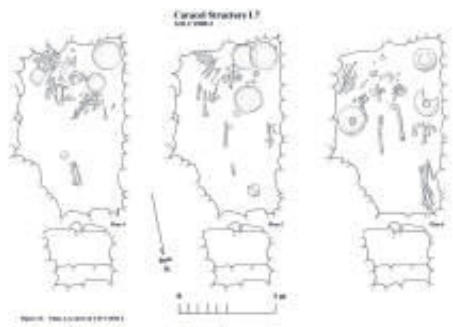

Chrono. **Fonc.** **Loc.** **N° SEP**
CRC **NMI** **8**
C193B-3
Bimbo
L7
Residentiel_ceremon
Indetermine
Classique_recent

Cer. **Lith.** **1** **Org.**

LISTES INCOMPLETES SI NMI,
 MOBILIER CERAMIQUE, LITHIQUE
 ET ORGANIQUE > 3. LE CAS ECHANT,
 CONSULTER LA BASE DE DONNEES.

INDIV.

A ADULTE **INDEF** **DECUBITUS_POR** **S-N**
B ADULTE **M** INDETERMINE **NON_AP**
C ADULTE **F** INDETERMINE **NON_AP**

Ceram.

VASE_CYLINDRIQUE
VASE_CYLINDRIQUE
VASE

Lith.

EXCENTRIQUE **OBESIDIENNE**

Org.

Cette sépulture se trouvait juste derrière la première marche de l'escalier menant à la structure L7. Bien que sa relation envers la structure ne soit pas explicite, il s'agit soit d'un cas de transition, soit de fondation au vu de la stratigraphie. Il s'agissait d'une très petite chambre (néanmoins trop haute pour être considérée comme une ciste) abritant les restes de 8 sujets.

Seul le sujet A était en cohérence anatomique, déposé en décubitus dorsal membres étendus, selon un axe sud-nord. Les autres individus n'étaient représentés que par des ossements épars (Chase et Chase 2014 : 9). Il pourrait s'agir d'ossements récupérés autrepart et déposés avec le sujet A, ou bien de dépôts primaires perturbés.

L'une des céramiques accompagnant le dépôt était perforée, ce qui est exceptionnel à Caracol, où cette pratique semble inexistante.

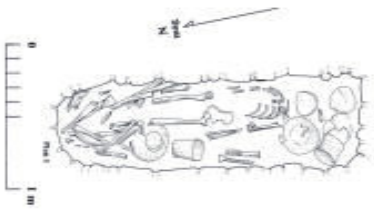

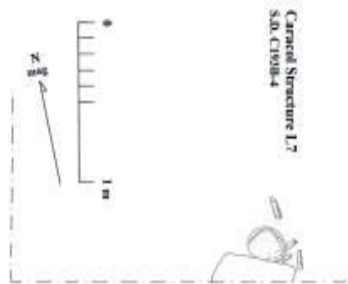

Cette sépulture se trouvait sous le sol de la place, au pied de la structure L7. Elle était manifestement plus ancienne que les autres mises au jour dans ce secteur. Il s'agissait d'une fosse creusée dans la roche-mère, abritant les restes mal conservés d'un sujet adulte. Seul le tiers nord du dépôt a été fouillé, nous ne disposons donc pas d'informations concernant sa position (Chase et Chase 2014 : 9).

N° SEP	Loc.	Fonc.	Chrono.
CRC NMI 1	Bimbo	Residentiel_ceremon	Classique_ancien
C193B-4	L7	Indetermine	Classique_ancien

Cer. 1 Lith. Org.

LISTES INCOMPLETES SI NMI,
MOBIILIER CERAMIQUE, LITHIQUE
ET ORGANIQUE > 3. LE CAS ÉCHÉANT,
CONSULTER LA BASE DE DONNÉES.

INDIV.

H

ADULTE

INDEFTE

INDEFININE

INDEFINM

Céram.

Bol

Lith.

Org.

Cette sépulture se trouvait dans la plateforme B36 de Caracol. Son état de conservation est particulièrement désastreux, à tel point qu'il n'a pas été possible de déterminer la position exacte du sujet. Les ossements avaient pourtant conservé une certaine cohérence anatomique. L'usure dentaire suggère un adulte d'âge avancé (Chase et Chase 2005 : 7), mais il convient de rester prudent sur ce critère qui peut être influencé par l'activité et la diète.

N° SEP	Loc.	Fonc.	Chrono.
CRC NMI 1	Caana_ouest	Residentiel_habitat	Classique_ancien
C168H-1	B36	Indetermine	Classique_ancien

Cer. 1 Lith. Org.

LISTES INCOMPLETES SI NMI,
MOBIILIER CERAMIQUE, LITHIQUE
ET ORGANIQUE > 3. LE CAS ÉCHÉANT,
CONSULTER LA BASE DE DONNÉES.

INDIV.

ADULTE

INDEFTE

INDEFININE

INDEFINM

Céram.

Bol

Lith.

Pendentif

Jaderte

Org.

Cette sépulture se trouvait à proximité de C168H-1. Aucun aménagement n'est signalé, et le sujet était en très mauvais état de conservation. Il semble s'être agi d'un adulte, déposé selon un axe nord-sud. Aucune autre information n'est disponible dans le rapport (Chase et Chase 2005 : 7).

N° SEP	CRC	NMI 1
Loc.	Caana_ouest	B36
Fonc.	Residentiel_habitat	Indetermine
Chrono.	Classique_ancien	

Cer. 2 Lith. Org. 1

LISTES INCOMPLETES SI NMI,
MOBILIER CERAMIQUE, LITHIQUE
ET ORGANIQUE > 3. LE CAS ÉCHÉANT,
CONSULTER LA BASE DE DONNÉES.

INDIV.

- ADULTE INDEFTE INDEFINIME N-S

Céram.

Bol
INDEFINIME

Lith.

Org.

Boucle_oreille Coquillage

Cette sépulture est pour le moins surprenante. Installée au pied de la structure B53, elle était scellée par tous les sols ultérieurs, ce qui en fait un cas de fondation. La fosse était très étroite, emplie d'un pigment rouge qui imprégnait également les ossements, et scellée par une seule et imposante dalle.

Le sujet A était un immature âgé d'environ 15 ans. Il reposait en décubitus dorsal, membres fléchis, selon un axe sud-nord.

Le sujet B était un adulte. Selon la description, il avait été installé en position assise directement sur le sujet A. Les membres étaient fléchis, mais la chute des ossements au cours de la décomposition couplée à une conservation médiocre n'ont pas permis de déterminer son orientation.

Enfin, le sujet C représente le crâne isolé d'un sub-adulte immédiatement au nord de la sépulture (Chase et Chase 2005 : 10).

N° SEP	CRC	NMI 3
Loc.	Caana_ouest	B53
Fonc.	Residentiel_habitat	Fondation
Chrono.	Classique_ancien	

Cer. Lith. Org. 1

LISTES INCOMPLETES SI NMI,
MOBILIER CERAMIQUE, LITHIQUE
ET ORGANIQUE > 3. LE CAS ÉCHÉANT,
CONSULTER LA BASE DE DONNÉES.

INDIV.

A ADO_15-18 INDEFTE Decubitus_dor S-N
B ADULTE INDEFTE Vertical Non_ap
C SUB-ADULTE_18-20 INDEFTE INDEFINIME Non_ap

Céram.

Lith.

Org.

Pendentifs Coquillage

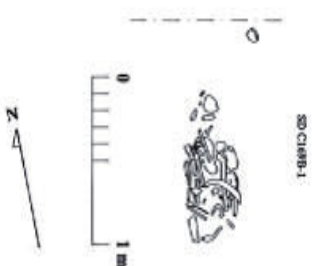

Chrono.	Fonc.	Loc.	N° SEP
			CRC NMI 3
		C186B-3	
		Chapat	
		F11	
	Residentiel_habitat		
	Indetermine		
	Classique_recent		
Cer.	<input type="checkbox"/> 1 <input type="checkbox"/> Lith. <input type="checkbox"/> 1 <input type="checkbox"/> Org. <input type="checkbox"/> 2		

LISTES INCOMPLETES SI NMI,
MOBILIER CERAMIQUE, LITHIQUE
ET ORGANIQUE > 3. LE CAS ÉCHÉANT,
CONSULTER LA BASE DE DONNÉES.

Cette sépulture se trouvait sous la structure F11. Sa relation avec cette dernière n'est pas établie avec certitude. Il s'agissait d'une fosse irrégulière creusée directement dans la roche-mère, en partie couverte par des dalles grossières.

Elle abritait les restes de trois sujets adultes. L'un (A) était en décubitus dorsal, membres supérieurs étendus, selon un axe sud-nord ; les deux autres étaient d'un âge plus avancé et semblaient être en dépôt secondaire (Chase et Chase 2012 : 16).

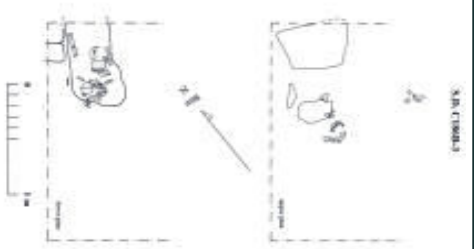

Chrono.	Fonc.	Loc.	N° SEP
			CRC NMI 2
		C186B-4	
		Chapat	
		F11	
	Residentiel_habitat		
	Transition		
	Classique_recent		
Cer.	<input type="checkbox"/> 3 <input type="checkbox"/> Lith. <input type="checkbox"/> 1 <input type="checkbox"/> Org. <input type="checkbox"/> 2		

LISTES INCOMPLETES SI NMI,
MOBILIER CERAMIQUE, LITHIQUE
ET ORGANIQUE > 3. LE CAS ÉCHÉANT,
CONSULTER LA BASE DE DONNÉES.

Cette sépulture se trouvait sous la façade ouest, principale, de la structure F11. Le relevé de coupe de la tranchée axiale suggère un cas de transition, bien qu'une incertitude demeure à ce sujet. Il s'agissait d'une ciste très bien construite, installée dans la roche-mère - ce qui représente un investissement certain de la part des occupants. Une fosse a préalablement été creusée, puis délimitée et couverte au moyen de dalles partiellement taillées.

Deux sujets ont été identifiés dans la ciste. Le sujet A était un adulte de sexe indéterminé, reposant en procubitus membres étendus selon un axe sud-nord.

Comme de coutume à Caracol, le second sujet était représenté par des ossements entassés aux pieds du sujet A. Impossible de déterminer s'il s'agit d'un dépôt secondaire ou d'une simple réduction. La morphologie osseuse semble indiquer un sujet féminin (Chase et Chase 2012 : 17).

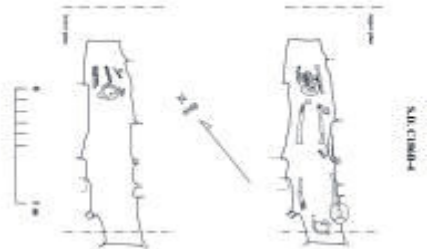

- INDIV.**
- | | | | | | | | | | | | |
|----------|--------|--------|-------------|--------|----------|--------------|-------------|---------|-------------|----------|------------|
| A | ADULTE | INDETE | PROCUBITUS | S-N | VASE | Lith. | BOUCLE_orei | JADETTE | Org. | ARGUILLE | Os_JMD |
| B | ADULTE | F ? | INDETERMINE | Non_AP | ASSIETTE | | | | | PERLE | COQUILLAGE |
- Céram.**
- VENENERA

Chrono. Cer. 1 Lith. 1 Org. 2

Fonc. Indetermine Residential_habitat

Loc. F14

N° SEP CRC NMI 2

N° SEP C186D-1

Classique_recent

Cette petite chambre se trouvait au centre de la structure F14, non loin de la surface. Le contexte s'est avéré très perturbé, avec une réouverture et un comblement de la chambre au cours du Classique terminal. A l'origine, il s'agissait d'une chambre funéraire haute d'environ un mètre pour 85 cm de large et 1,80 m de long. Sa mise en place a dû avoir lieu dans le courant du Classique récent. Puis, pour des raisons indéterminées (peut-être un début d'effondrement), la sépulture a été rouverte et remblayée, ce qui n'a guère favorisé la bonne préservation des ossements.

Les restes de deux sujets ont été mis au jour. Le sujet A était un adulte de sexe indéterminé, reposant en décubitus dorsal selon un axe nord-sud. Les membres inférieurs étaient étendus, les supérieurs fléchis.

Le sujet B se résumait à un amas d'ossements réunis dans l'angle nord-est de la chambre. Leur caractère secondaire ou réduit n'a pu être déterminé (Chase et Chase 2012 : 19).



LISTES INCOMPLETES SI NMI,
MOBIILIER CERAMIQUE, LITHIQUE
ET ORGANIQUE > 3. LE CAS ÉCHÉANT,
CONSULTER LA BASE DE DONNÉES.

INDIV.

A ADULTE
B ADULTE

INDETE DECUBITUS_DOR
INDETE INDETERMINE

N-S
INDETERM

Céram.

Vase

Lith.

Org.

Chrono. Cer. Lith. 1 Org. 2

Fonc. Indetermine Residential_habitat

Loc. F14

N° SEP CRC NMI 1

N° SEP C186D-2

Classique_recent

Ce dépôt sans limite formelle se trouvait sous l'escalier d'accès à la structure F14. Le sujet, âgé d'environ trois ans, avait été déposé directement dans le remblai, ce qui explique la très mauvaise conservation des ossements. Le tout était accompagné d'un collier orné d'un pendentif en coquillage, grossièrement sculpté en forme de visage vu de face (Chase et Chase 2012 : 19).



LISTES INCOMPLETES SI NMI,
MOBIILIER CERAMIQUE, LITHIQUE
ET ORGANIQUE > 3. LE CAS ÉCHÉANT,
CONSULTER LA BASE DE DONNÉES.

INDIV.

ENFANT_1-4

INDETE

INDETERMINE

INDETERM

Céram.

Lith.

PERLE

CALCAIRE

Org.

PERLE
PENDENTIF

COQUILLAGE
COQUILLAGE

Chrono.	Fonc.	Loc.	N° SEP
			CRC NMI 1
			C179B-2
		Clebrás	
		C20	
			Residentiel_habitat
			Indetermine
			Classique_recent
			Chrono. Fonc.
			Cer. Lith. Org.

LISTES INCOMPLETES SI NMI,
MOBILIER CERAMIQUE, LITHIQUE
ET ORGANIQUE > 3. LE CAS ÉCHÉANT,
CONSULTER LA BASE DE DONNÉES.

INDIV. - ADULTE_JEUNE INDEFTE INDEFINIE

Céram. **Lith.** **Org.**

Ce dépôt se situait immédiatement au-dessus de la sépulture C179B-3. Un lien entre les deux n'est pas à exclure. Il s'agissait d'un crâne isolé accompagné de sa mandibule, de l'os hyoïde et de deux vertèbres cervicales, dont l'axis. Le rapport précise qu'aucun de ces os ne présentait de trace de découpe (Chase et Chase 2009 : 5). Il y a donc deux possibilités :

- soit le sujet a été décapité (ce qui semble très improbable au vu des indices)
- soit le crâne a été récupéré alors que le sujet était encore en décomposition, de petits éléments adhérents encore les uns aux autres grâce à la présence de tissus.

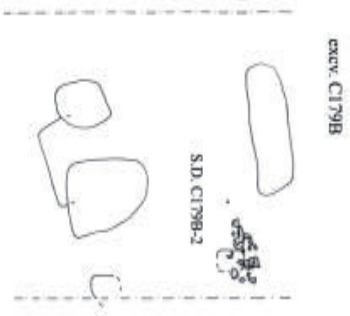

Chrono.	Fonc.	Loc.	N° SEP
			CRC NMI 1
			C179B-3
		Clebrás	
		C20	
			Residentiel_ceremon
			Transition
			Classique_recent
			Chrono. Fonc.
			Cer. Lith. Org.

LISTES INCOMPLETES SI NMI,
MOBILIER CERAMIQUE, LITHIQUE
ET ORGANIQUE > 3. LE CAS ÉCHÉANT,
CONSULTER LA BASE DE DONNÉES.

INDIV. - ADULTE_JEUNE INDEFTE INDEFINIE

Céram. **Lith.** **Org.**

Ce dépôt se situait sur l'axe principal de la structure C20. Il perforait une étape antérieure et était scellé par la suivante, ce qui en fait un cas de transition. La structure abritant les ossements était un coffre de pierre bien exécuté, mesurant environ 1 m x 40 cm. À l'intérieur se trouvaient les ossements déconnectés d'un sujet masculin adulte d'âge avancé. La configuration du dépôt fait supposer aux fouilleurs un cas de dépôt secondaire (Chase et Chase 2009 : 5), ce qui semble tout à fait plausible. Selon eux, la frontière entre sépulture et cache est ici brouillée. S'il est vrai que la nuance est parfois incertaine, ce cas nous rappelle sans équivoque la sépulture NCT 93, fondatrice, dont les implications (indispensable présence d'un mort) semblent fort similaires.

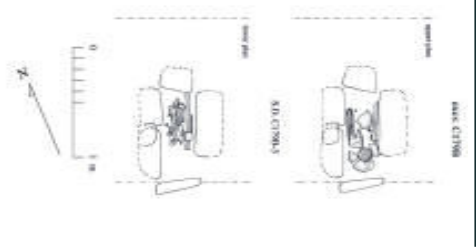

INDIV. - ADULTE_AGE M INDEFINIE Non_AP

Céram. INDEFINIE INDEFINIE **Lith.** BOUCLE_ORI JADEITE

Org.

Chrono.	Fonc.	Loc.	N° SEP
			CRC NMI 2
		C179B-4	
		Culebras	
		C20	
		Residentiel_ceremon	
		Fondation	

Cette sépulture se trouvait au pied de la structure C20, en partie sous ses escaliers d'accès. Il s'agissait d'une ciste bien construite, délimitée et couverte par des dalles en partie taillées. Elle abritait deux sujets.

Le sujet A était un adulte masculin d'âge avancé. Il reposait en procubitus, membres étendus, selon un axe nord-sud.

Le second sujet était également masculin, âgé d'environ 21 ans. Toutefois, il s'agissait d'un dépôt secondaire selon les auteurs : les os de cet individu étaient entassés au fond de la sépulture, contre la paroi est. Il aurait été déposé là sous la forme d'un paquet (Chase et Chase 2009 : 6). Une autre possibilité semble valide : il pourrait s'agir d'une simple réduction, la tombe étant dans ce cas rouverte pour y déposer le sujet A après avoir fait de la place en écartant le B. La tendance aux inhumations collectives observée à Caracol va dans le sens d'une telle interprétation.



LISTES INCOMPLÈTES SI NMI,
MOBIILIER CÉRAMIQUE, LITHIQUE
ET ORGANIQUE > 3. LE CAS ÉCHÉANT,
CONSULTER LA BASE DE DONNÉES.

INDIV.

A	ADULTE_AGE	M	PROCURTUS	N-S
B	ADULTE_JEUNE	M	INDEFINIE	Non_ap

Céram.

ASSETTE
VASE_CYLINDRIQUE

Lith.

Org.

Chrono.	Fonc.	Loc.	N° SEP
			CRC NMI 1
		C179B-6	
		Culebras	
		C20	
		Residentiel_ceremon	
		Transition	
		Classique_recent	

Cette sépulture est la dernière mise en place dans la seconde étape de construction de C20, et semble être à l'origine de sa transformation. Il s'agit d'une imposante ciste, presque une chambre, disposée sur l'axe principal de la structure. Elle était largement effondrée en raison du poids du remblai qui la recouvrait. Seule la moitié sud de la sépulture a été fouillée, ce qui a permis de dégager les membres inférieurs et les os coxaux d'un adulte masculin. Le reste de la tombe, situé hors de la tranchée axiale, n'a pas été dégagé (Chase et Chase 2009 : 6).

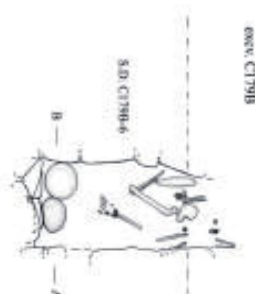

Cer. 2 Lith. Org.

LISTES INCOMPLÈTES SI NMI,
MOBIILIER CÉRAMIQUE, LITHIQUE
ET ORGANIQUE > 3. LE CAS ÉCHÉANT,
CONSULTER LA BASE DE DONNÉES.

INDIV.

-	ADULTE	M	Decubitus_dor	N-S

Céram.

ASSETTE
ASSETTE

Lith.

Org.

Chrono.	Fonc.	Loc.	N° SEP
			CRC NMI 7
			C179B-7
		Culebras	
		C20	
	Residentiel_ceremon		
	Indetermine		
	Classique_recent		
Cer.	16	Lith.	8
		Org.	12

LISTES INCOMPLETES SI NMI,
MOBILIER CERAMIQUE, LITHIQUE
ET ORGANIQUE > 3. LE CAS ECHÉANT,
CONSULTER LA BASE DE DONNÉES.

Cette sépulture multiple, exceptionnelle par bien des aspects, se situait tout contre la façade arrière de la structure C20. Elle ne va pas sans rappeler le cas de la sépulture C180B-2 située dans la structure D29 du groupe Palmitas, mais selon une architecture bien plus élaborée et organisée. La chambre elle-même mesurait 2,10 m x 1,15 m. Une banquette en L occupait la majeure partie de l'espace ; une partie des ossements reposait dessus, les autres se trouvant au pied. Au total, 7 individus dont un féminin (détermination sur os coxal) reposaient dans la chambre, sans la moindre cohérence anatomique (Chase et Chase 2010 : 11).

Il est difficile de déterminer si ce contexte correspond à une sépulture collective ou non. Le rapport ne précise pas s'il s'agit de dépôts primaires perturbés ou de dépôts secondaires ; l'absence totale de connexions plaiderait plutôt en faveur de cette seconde option, mais la disposition excessivement chaotique de l'ensemble en perturbe la lecture. Ce cas confirme en tout cas la tendance aux dépôts multiples qui semble très forte à Caracol, et n'est observée que ponctuellement sur les autres sites de la région.

Chrono.	Fonc.	Loc.	N° SEP
			CRC NMI 1
			C179D-2
		Culebras	
		C21	
	Residentiel_ceremon		
	Transition		
	Classiqueancien		
Cer.	2	Lith.	Org.

LISTES INCOMPLETES SI NMI,
MOBILIER CERAMIQUE, LITHIQUE
ET ORGANIQUE > 3. LE CAS ECHÉANT,
CONSULTER LA BASE DE DONNÉES.

Cette sépulture toute simple perforait le premier sol de la place au pied de la structure C21, et se trouvait apparemment scellée par les niveaux suivants. Il s'agit donc d'un cas de transition.

Le sujet était un jeune adulte d'environ 21 ans, peut-être masculin (détermination sur processus mastoïde), reposant en décubitus dorsal membres étendus selon un axe nord-sud (Chase et Chase 2009 : 7).

INDIV. - ADULTE_JEUNE M ? DECUBITUS_POR N-S

Céram. ASSIETTE ASSIETTE

Lith.

Org.

Ce dépôt manifestement secondaire se trouvait le long de la limite sud d'une plateforme qui occupait le centre du Groupe Culebras. Son rôle sépulcral n'est pas avéré. Il comprenait les ossements de deux sujets, un adulte masculin (A) représenté par tous les éléments post-crâniens, et un immature d'environ 8 ans (B) représenté uniquement par les os du crâne. Les fouilleurs supposent que le mauvais crâne a été récupéré au moment de redéposer les ossements (Chase et Chase 2009 : 8). Bien qu'une telle hypothèse soit tout à fait recevable, il semble difficile de confondre le crâne d'un sujet de 8 ans avec celui d'un adulte.



Chrono.	Fonc.	Loc.	N° SEP
			CRC NMI 2
			C179E-1
			Culebras
			C22
			Residentiel_indeter
			Fondation
			Indetermine

Cer. Lith. Org.

LISTES INCOMPLETES SI NMI,
MOBIILIER CÉRAMIQUE, LITHIQUE
ET ORGANIQUE > 3. LE CAS ÉCHÉANT,
CONSULTER LA BASE DE DONNÉES.

INDIV.

A ADULTE M INDETERMINE
B ENFANT_5-9 INDETE INDETERMINE

Non_ap
Non_ap

Céram.

Lith.

Org.

Cette sépulture se trouvait dans le remblai de construction de L56. Les sols n'étant pas conservés, le moment de sa mise en place n'est pas connu avec précision. Il s'agissait d'une sépulture hybride, très grossièrement délimitée au moyen de quelques pierres. Le sujet était un adulte dont il ne restait que quelques esquilles (Chase et Chase 2015 : 15).



Chrono.	Fonc.	Loc.	N° SEP
			CRC NMI 1
			C200B-2
			Dormir
			L56
			Indetermine
			Classique_recent

Cer. Lith. Org.

LISTES INCOMPLETES SI NMI,
MOBIILIER CÉRAMIQUE, LITHIQUE
ET ORGANIQUE > 3. LE CAS ÉCHÉANT,
CONSULTER LA BASE DE DONNÉES.

INDIV.

- ADULTE_MOYEN INDETE INDETERMINE INDETERM

Céram.

Lith.

Org.

Chrono.	Fonc.	Loc.	N° SEP
			CRC NMI 10
			C188B-8
		Dos_Aguadas	
		K19	
	Residentiel_ceremon		
	Fondation		
Classique_recent			
Cer. <input type="checkbox"/> 27	Lith. <input type="checkbox"/> 4	Org. <input type="checkbox"/> 4	

LISTES INCOMPLÈTES SI NMI,
MOBILIER CÉRAMIQUE, LITHIQUE
ET ORGANIQUE > 3. LE CAS ÉCHÉANT,
CONSULTER LA BASE DE DONNÉES.

INDIV.
A ADULTE INDETE DECUBITUS_DOR S-N
B ADULTE INDETERMINE INDETERM
C ADULTE INDETE INDETERMINE INDETERM

Céram.
Bol
Boule_ORI
Sphéroïde
Assiette_Tripode

Lith.
Perle
Boucle_ORI
Sphéroïde

Org.
Jadite
Jadite
Hématite
Perle
Coquille
Coquillage
Os_JND
Coquillage

Cette chambre funéraire est l'une des plus imposantes mises au jour à Caracol. Située sous la structure K19, elle n'était pas parfaitement axiale mais légèrement décalée vers le nord. Haute d'environ 2,25 m, longue de 2,50 et large d'1,50, elle était pourvue d'un couloir d'accès long d'un peu plus de deux mètres rompus par une marche à mi-chemin. Le sol était surélevé sur une partie de la superficie, formant une vaste banquette. Le tout semble avoir été construit en même temps que la première étape d'occupation, et il ne fait guère de doute qu'elle ait été conçue dès l'origine pour être rouverte régulièrement.

Elle abritait les restes désarticulés d'au moins dix individus, hélas mal conservés. Parmi eux, un seul présentait quelques connexions : il reposait en décubitus dorsal, membres étendus, selon un axe sud-nord. Les autres sujets sont plus problématiques : il s'agit soit de dépôts primaires perturbés, soit de dépôts secondaires (Chase et Chase 2013 : 9 - 10). Au vu du contexte, nous pencherions plutôt pour la première option : une sépulture collective, tout fait caractéristique de la tradition funéraire de Caracol, rouverte à intervalles réguliers pour y déposer des individus qui auront dérangé les précédents. Notons que cette option n'exclut pas l'autre : ainsi, parmi tous les ossements présents, certains ont pu être prélevés ailleurs.

La présence d'un récipient brisé au pied de la marche d'accès, bien qu'accidentelle selon les fouilleurs, pourrait marquer la fermeture définitive de cet espace sépulcral.

Enfin, il est intéressant de remarquer que cinq des sujets présentaient des mutilations dentaires en "T".

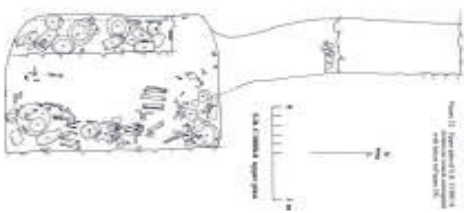

Chrono.	Fonc.	Loc.	N° SEP
			CRC NMI 1
			C194B-1
		Dulce	
		L19	
	Residentiel_ceremon		
	Abandon		
Classique_terminal			
Cer. <input type="checkbox"/> 1	Lith. <input type="checkbox"/>	Org. <input type="checkbox"/>	

LISTES INCOMPLÈTES SI NMI,
MOBILIER CÉRAMIQUE, LITHIQUE
ET ORGANIQUE > 3. LE CAS ÉCHÉANT,
CONSULTER LA BASE DE DONNÉES.

INDIV.
A ADULTE INDETE DECUBITUS_DOR S-N
B ADULTE INDETERMINE INDETERM
C ADULTE INDETE INDETERMINE INDETERM

Céram.
Bol
Boule_ORI
Sphéroïde
Assiette_Tripode

Lith.
Perle
Boucle_ORI
Sphéroïde

Org.
Jadite
Jadite
Hématite
Perle
Coquille
Coquillage
Os_JND
Coquillage

Cette sépulture se trouvait directement sur le sol de la pièce avant de l'oratoire L19. Il s'agissait d'une ciste installée dans un remblai intentionnel : la pièce en question avait été entièrement comblée à la fin de l'occupation, pour des raisons inconnues - peut-être dans le cadre d'un événement de clôture.

La ciste contenait les restes d'un sujet adulte de sexe masculin. Aucune autre information n'est disponible (Chase et Chase 2014 : 13).



INDIV. - ADULTE M INDETERMINE INDETERM

Céram. Bol

Lith.

Org.

Chrono. **Lith.** **Org.**

LISTES INCOMPLÈTES SI NM1,
MOBILIER CÉRAMIQUE, LITHIQUE
ET ORGANIQUE > 3. LE CAS ÉCHÉANT,
CONSULTER LA BASE DE DONNÉES.

Cette chambre funéraire extrêmement bien construite se trouvait sous la pièce centrale de L19. Sa mise en place au cours de la construction en fait un cas de transition. Les parois étaient maçonnées, le fond striqué et une banquette en occupait toute la moitié est, dans une configuration tout à fait classique. Une fois n'est pas coutume, cette sépulture était individuelle.

Le sujet était une femme adulte, déposée en décubitus dorsal membres étendus, selon un axe nord-sud (Chase et Chase 2014 : 13).

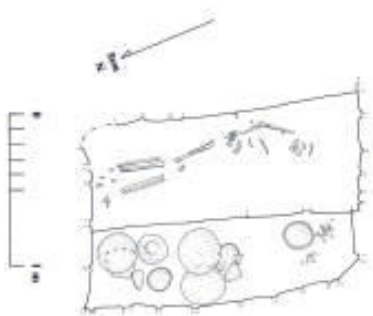

Caracol Structure L19
M. CHASE

Chrono. **Lith.** **Org.**

LISTES INCOMPLÈTES SI NM1,
MOBILIER CÉRAMIQUE, LITHIQUE
ET ORGANIQUE > 3. LE CAS ÉCHÉANT,
CONSULTER LA BASE DE DONNÉES.

INDIV.

- ADULTE

F

Decubitus_dor

S-N

Céram.

FUSOIRE
VASE
Bol

Lith.

BRACELET
FUSOIRE
PERLE
JADITE
JADITE
JADITE

Org.

COULIER
Os_Trayaille
COQUILLE
COQUILLAGE
Os_ANIMAL
COQUILLAGE

Cette chambre se trouvait sous la première marche d'accès à la structure L19, une localisation très récurrente parmi les espaces résidentiels fouillés à Caracol. Il s'agissait d'une profonde fosse taillée dans la roche-mère, dans laquelle des murs ont ensuite été élevés pour délimiter la tombe de façon plus régulière. Un petit couloir d'accès débouchait à son extrémité nord-ouest.

Il semble que la chambre ait été intentionnellement comblée, mais la temporalité de cet événement demeure incertaine. Ce n'est pas le seul cas de tombe remblayée identifié à Caracol, et ce geste mérite assurément réflexion. Il peut s'agir d'un rituel d'abandon, mais d'un point de vue plus pragmatique, une chambre mal construite représente une fragilité structurelle non négligeable. Il semble très probable qu'en fait de rite, les chambres comblées le soient d'abord par mesure de sécurité.

Elle abritait au moins sept sujets, dont quatre adultes âgés et un jeune d'environ 21 ans (Chase et Chase 2014 : 14). Les éléments osseux étaient en grand désordre, mais le relevé présente tout de même des segments anatomiques en connexion, laissant supposer qu'au moins un des sujets était en dépôt primaire.

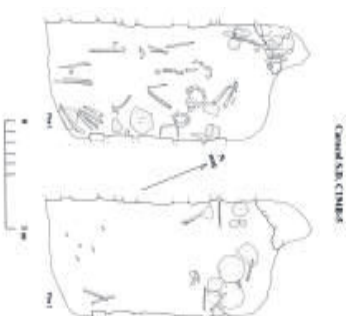

Caracol Structure L19
M. CHASE

LISTES INCOMPLÈTES SI NM1,
MOBILIER CÉRAMIQUE, LITHIQUE
ET ORGANIQUE > 3. LE CAS ÉCHÉANT,
CONSULTER LA BASE DE DONNÉES.

INDIV.

A ADULTE_AGE INDEFTE INDETERMINE INDETERMI
B ADULTE_AGE INDEFTE INDETERMINE INDETERMI
C ADULTE_AGE INDEFTE INDETERMINE INDETERMI

Céram.

Bol
Vase
Bol

Lith.

BOUCLE_OREI
FUSOIRE
COULIER
JADITE
CALCAIRE
JADITE

Org.

Ce dépôt se trouvait sous la structure L40, qui le scellait. Cependant, un lien direct avec cette construction n'est pas avéré. Il s'agissait d'une simple fosse creusée dans la roche-mère, abritant les restes de trois sujets (deux adultes dont l'un présentant des caractères féminins et un immature d'environ 15 ans) disposés au centre, entourés d'os longs (Chase et Chase 2014 : 18). Ce dépôt est manifestement secondaire, mais son caractère sépulcral n'est pas certain. Qui plus est, il est plus ancien que les autres contextes de Caracol (Préclassique récent), et par conséquent, il ne date pas forcément l'édification de L40.

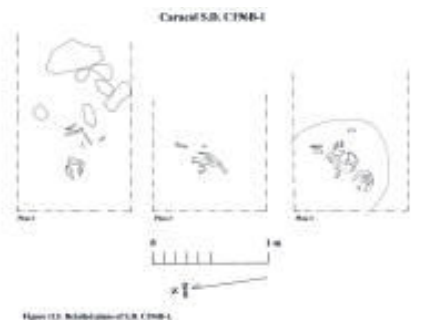

Chrono.	Préclassique_recent
Fonc.	Residentiel_ceremon Indetermine
Loc.	L40
N° SEP	CRC NMI 3 C196B-1
Loc.	Galletas

Cer. Lith. Org.

LISTES INCOMPLÈTES SI NMI,
MOBILIER CÉRAMIQUE, LITHIQUE
ET ORGANIQUE > 3. LE CAS ÉCHÉANT,
CONSULTER LA BASE DE DONNÉES.

INDIV.

A	ADULTE	F ?	INDETERMINE	Non_ap
B	ADO_15-18	INDETE	INDETERMINE	Non_ap
C	ADULTE	INDETE	INDETERMINE	Non_ap

Céram.

Lith. PENDENTIF JADEITE

Org.

La majeure partie de cette sépulture avait été emportée par un important pillage, mais le fond du dépôt était demeuré en place. La tombe était apparemment une ciste, orientée est-ouest, dans laquelle au moins deux individus avaient été déposés en extension. L'état de l'ensemble ne permet guère d'observations, bien que les fragments de nombreuses céramiques de bonne qualité aient été mis au jour à proximité et puissent être associés à ce contexte (Chase et Chase 2008 : 6).

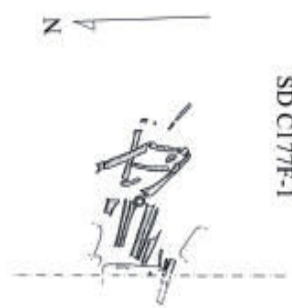

N° SEP	CRC NMI 2 C177F-1
Loc.	GRB I2
Fonc.	Residentiel_habitat Indetermine
Chrono.	Classique_recent

Cer. Lith. Org.

LISTES INCOMPLÈTES SI NMI,
MOBILIER CÉRAMIQUE, LITHIQUE
ET ORGANIQUE > 3. LE CAS ÉCHÉANT,
CONSULTER LA BASE DE DONNÉES.

INDIV.

A	ADULTE	INDETE	INDETERMINE	INDETERM
B	ADULTE	INDETE	INDETERMINE	INDETERM

Céram.

Lith.

Org.

PENDENTIF OS_ANIMAL

En fait de sépulture, ce dépôt se résument aux restes éparés d'au moins trois sujets déposés directement dans le remblai de la structure 12. Il n'a pas été possible de déterminer si les ossements étaient en position secondaire ou s'il s'agissait d'un dépôt primaire perturbé (Chase et Chase 2008 : 6).

Chrono.	Fonc.	Loc.	N° SEP
			CRC NMI 3
		GRB	C177F-2
		I2	
	Residentiel_habitat		
	Indetermine		
	Classique_recent		

Cer. Lith. Org.

LISTES INCOMPLÈTES SI NMI,
MOBILIER CÉRAMIQUE, LITHIQUE
ET ORGANIQUE > 3. LE CAS ÉCHÉANT,
CONSULTER LA BASE DE DONNÉES.

INDIV.

A	B	C
ADULTE	ADULTE	ADULTE
INDETERMINE	INDETERMINE	INDETERMINE
INDETERMINE	INDETERMINE	INDETERMINE
INDETERMINE	INDETERMINE	INDETERMINE

Céram.

Lith.

Org.

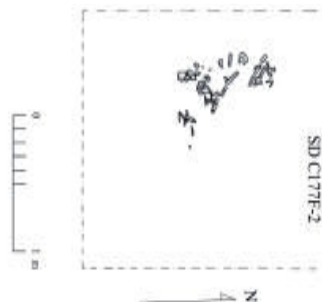

Cette sépulture était très proche de la surface et pourrait constituer une intrusion tardive dans la structure 15. Il s'agissait d'une simple fosse couverte par une série de dalles, abritant les restes très mal conservés d'un seul individu. Le sujet reposait en décubitus dorsal, membres semi-fléchis, selon un axe sud-nord (Chase et Chase 2008 : 7).

Chrono.	Fonc.	Loc.	N° SEP
			CRC NMI 1
		GRB	C177D-2
		I5	
	Residentiel_ceremon		
	Indetermine		
	Classique_terminal		

Cer. Lith. Org.

LISTES INCOMPLÈTES SI NMI,
MOBILIER CÉRAMIQUE, LITHIQUE
ET ORGANIQUE > 3. LE CAS ÉCHÉANT,
CONSULTER LA BASE DE DONNÉES.

INDIV.

-	ADULTE	INDETE	DECUBITUS_POR	S-N

Céram.

Bol
Vase_cylindrique
Vase_effigie

Lith.

Org.

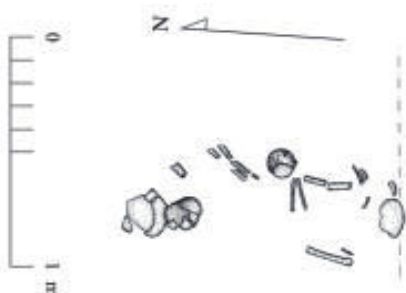

N° SEP	Loc.	Fonc.	Chrono.
CRC			
C177D-3			
GRB			
I5			
		Residentiel_ceremon	
		Indetermine	
		Classique_terminal	

Cer. Lith. Org.

LISTES INCOMPLETES SI NMI,
MOBIlier CERAMIQUE, LITHIQUE
ET ORGANIQUE > 3. LE CAS ÉCHÉANT,
CONSULTER LA BASE DE DONNÉES.

INDIV. - ADULTE INDEFI INDEFINIME INDEFINIM

Céram.

Lith.

Org.

Ce dépôt, dont le caractère sépulcral n'est pas avéré, se trouvait tout contre l'extrémité sud de la tranchée axiale excavée dans I5. Aucun aménagement particulier n'a été détecté : la seule information extraite de ce contexte est l'âge adulte du sujet (Chase et Chase 2008 : 7).

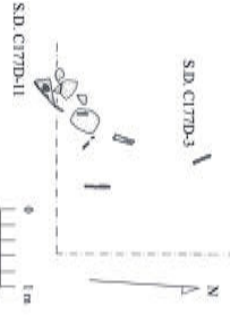

N° SEP	Loc.	Fonc.	Chrono.
CRC			
C177D-6			
GRB			
I5			
		Residentiel_ceremon	
		Indetermine	
		Classique_terminal	

Cer. 2 Lith. Org.

LISTES INCOMPLETES SI NMI,
MOBIlier CERAMIQUE, LITHIQUE
ET ORGANIQUE > 3. LE CAS ÉCHÉANT,
CONSULTER LA BASE DE DONNÉES.

INDIV. - ADULTE INDEFI INDEFINIME INDEFINIM

Céram.

Lith.

Org.

Cette sépulture se trouvait dans la structure I5, mais la stratigraphie n'est pas claire en raison de l'absence de sols conservés au-dessus. Il s'agissait d'une ciste très bien construite, dont les dalles de couvertures étaient hélas toutes effondrées. Le sujet était un adulte reposant en décubitus dorsal, membres étendus, selon un axe nord-sud (Chase et Chase 2008 : 7).

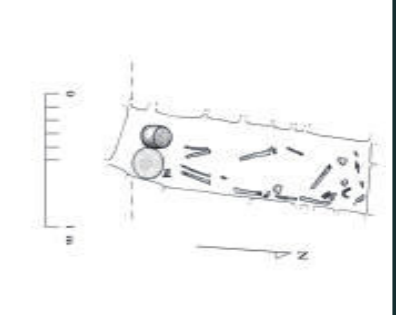

INDIV. ADULTE INDEFI INDEFINIME INDEFINIM

Céram. N-S

Vase Bol

Lith.

Org.

Figure 41: Plan of S.D. C177D-6

Chrono.	Fonc.	Loc.	N° SEP
			CRC NMI 1
			C177D-7
		GRB	
		I5	

Residentiel_ceremon
Fondation

Ce dépôt s'avère excessivement complexe. Il était composé de deux cistes superposées séparées l'une de l'autre par un sol de stuc. La mise en place de ces cistes semble avoir eu lieu au début du Classique récent, mais une éventuelle simultanéité n'est absolument pas démontrable. Tardivement, sans doute avant la construction des escaliers de la dernière étape de construction au Classique terminal, les sépultures ont été rouvertes, les sols de stuc perforés, et deux caches de mobilier ont été installées. De façon très intéressante, les seuls éléments osseux mis au jour se trouvaient dans la ciste la plus profonde - encore ne s'agissait-il que d'esquilles, ce qui pourrait indiquer que les os ont été récupérés. Les fouilleurs supposent que cette réouverture est totalement accidentelle, tout comme la superposition des deux cistes, car "il est douteux qu'une mémoire sociale de 300 ans entre en jeu" (Chase et Chase 2008 : 8).

Cer. Lith. Org.

LISTES INCOMPLÈTES SI NMI,
MOBILIER CÉRAMIQUE, LITHIQUE
ET ORGANIQUE > 3. LE CAS ÉCHÉANT,
CONSULTER LA BASE DE DONNÉES.

INDIV.

INDETERMINE INDETE INDETERMINE INDETERM

Céram.

Lith.

Org.

Chrono.	Fonc.	Loc.	N° SEP
			CRC NMI 1
			C172C-3
		I20	
		I20	

Public
Transition

Au regard de son architecture plutôt modeste, qui se résumait à une fosse couverte de quelques dalles, cette sépulture présentait une étonnante quantité et qualité de mobilier. Elle perforait un sol de stuc et était scellée par l'escalier d'accès à la structure I20, ce qui en fait un cas de transition.
Elle abritait un sujet adulte de sexe indéterminé, reposant en décubitus dorsal étendu selon un axe sud-nord (Chase et Chase 2006 : 12).

Cer. 4 Lith. 1 Org. 7

LISTES INCOMPLÈTES SI NMI,
MOBILIER CÉRAMIQUE, LITHIQUE
ET ORGANIQUE > 3. LE CAS ÉCHÉANT,
CONSULTER LA BASE DE DONNÉES.

INDIV.

ADULTE INDETE DECURTUS_DOR S-N

Céram.

ASSETTE
VASE_CYLINDRIQUE
Bol

BouCLE_ORI

JADETTE

Org.

PENDENTIF
OUTIL
RACLOIR

COQUILLAGE
Os_ANIMAL
Os_ANIMAL

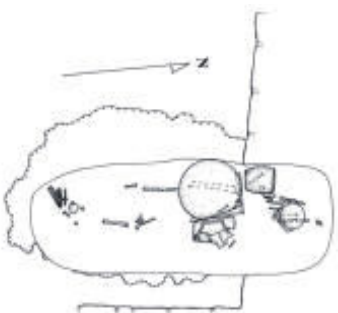

SD C172C-3

N° SEP **CRC NMI 1**
C198B-4
Loc. **Migas L75**
Fonc. **Residentiel_indeter Indetermine**
Chrono. **Classique_recent**

Cette sépulture se situait au pied de la structure L75. L'état de cette dernière ne permet pas de déterminer la relation qu'elle entretenait avec la tombe, qui semble avoir été creusée à son pied plutôt que dedans. Il s'agissait d'une fosse irrégulière dans la roche-mère, couverte par une série de dalles grossières.
 Le sujet était un adulte de sexe masculin, extrêmement mal conservé. Il reposait en décubitus dorsal, membres étendus, selon un axe sud-nord (Chase et Chase 2014 : 21).

Cer. 1 **Lith.** **Org.**

LISTES INCOMPLÈTES SI NMI,
 MOBILIER CÉRAMIQUE, LITHIQUE
 ET ORGANIQUE > 3. LE CAS ÉCHÉANT,
 CONSULTER LA BASE DE DONNÉES.

INDIV.

- ADULTE_JEUNE INDEFINIE DECUBITUS_DOR

Céram.

ASSIETTE_TRIPODE

Lith.

Org.

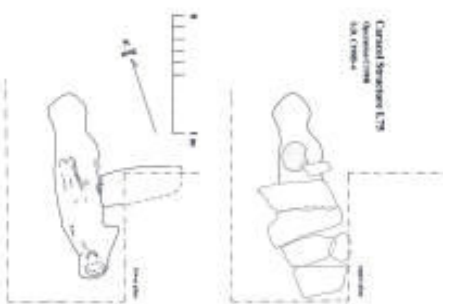

N° SEP **CRC NMI 2**
C79E-1
Loc. **Northwest Ch_F1**
Fonc. **Stockage Opportuniste**
Chrono. **Preclassique_recent**

Cette sépulture se trouvait dans un chultun situé à l'angle sud-ouest du patio. La présence de sépultures dans ces espaces est récurrente à Caracol et n'est donc guère surprenante. Les restes de deux sujets reposaient dans la chambre ainsi ménagée, sur un lit de pierres non taillées.

Le sujet A était un jeune adulte de sexe masculin. Il reposait en décubitus dorsal, membres étendus, selon un axe est-ouest. Le second sujet n'était représenté que par une paire de jambes en connexion, prises dans les pierres servant de lit au sujet. La présence de ces segments en connexion n'a guère d'explications (Chase et Chase 2012 : 8).

La relative richesse de cette inhumation ainsi que le soin apporté semble interdire l'interprétation de ce cas comme un rejet. La mise en place de sujets dans des chultunes, que l'on rencontre assez largement dans les Basses Terres, nécessite d'ailleurs une réflexion quant au rôle même de ces structures supposées servir au stockage de denrées périssables. A Caracol, la présence systématique de morts dans ces espaces oblige à les envisager comme des structures dont la fonction funéraire est prévue dès l'origine.

Cer. 4 **Lith.** 1 **Org.** 2

LISTES INCOMPLÈTES SI NMI,
 MOBILIER CÉRAMIQUE, LITHIQUE
 ET ORGANIQUE > 3. LE CAS ÉCHÉANT,
 CONSULTER LA BASE DE DONNÉES.

INDIV.

A ADULTE_JEUNE M DECUBITUS_DOR
 A ADULTE INDEFINIE INDEFINIE

Céram.

RECIPIENT_CHOCOLAT
 VASE
 BOL

Lith.

PENDENTIF
 JADETTE

Org.

SPONDYLIE
 ANGIULON_RAIE
 COQUILLAGE
 ANGIULON_RAIE

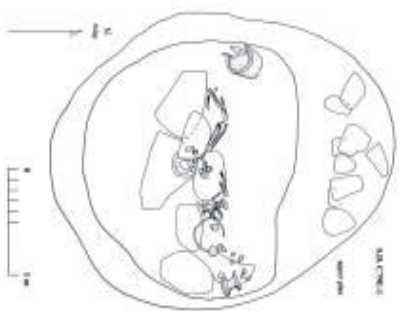

N° SEP	Loc.	Fonc.	Chrono.
CRC	Northwest	Residentiel_habitat	Classique_recent
C79D-1	F3	Abandon	

Ce sujet, dont seul le crâne a été récupéré, reposait directement sur le dernier sol de la place centrale du Groupe. Les caractéristiques du crâne et de la mandibule suggèrent un sujet adulte relativement jeune, de sexe féminin (Chase et Chase 2012 : 7).

LISTES INCOMPLÈTES SI NMI,
MOBILIER CÉRAMIQUE, LITHIQUE
ET ORGANIQUE > 3. LE CAS ÉCHÉANT,
CONSULTER LA BASE DE DONNÉES.

INDIV.

- ADULTE_JEUNE

F ?

INDÉTERMINÉ

Non_AP

Céram.

Lith.

Org.

N° SEP	Loc.	Fonc.	Chrono.
CRC	Palmitas	Residentiel_ceremon	Classique_recent
C180B-2	D29	Fondation	

Les fouilleurs supposent que l'intégralité du dépôt a été effectuée d'un seul élan, sans délai entre la mise en place des différents sujets déposés (de façon secondaire pour la plupart) dans la tombe. Le chaos d'ossements serait donc dû au déplacement de ceux-ci depuis leur lieu de stockage d'origine et non à des réouvertures / réductions successives. La sépulture abritait pas moins de 30 assiettes et 30 vases cylindriques, ce que les fouilleurs ont interprété comme une association systématique (Chase et Chase 2009 : 11).

Au total, la sépulture abritait au moins 17 sujets, tous adultes à l'exception d'un immature d'environ 18 mois. Bien que le rapport les suppose tous secondaires, il semble certain qu'au moins l'un d'entre eux ait été en cours de décomposition au moment de sa mise en place : deux segments de colonne vertébrale constitués de 2 et 6 vertèbres respectivement sont visibles sur l'un des relevés (Chase et Chase 2009, Fig. 63b).

Ce cas est relativement exceptionnel. Il semble démontrer l'existence, au moins à Caracol, de lieux de stockage ou de sépultures temporaires pour les défunts destinés à être réunis dans un espace qui leur est destiné. Un cas très semblable est celui de la tombe PAL C1, structure C2-B de Palenque, qui abritait 9 sujets dans des conditions semblables.

LISTES INCOMPLÈTES SI NMI,
MOBILIER CÉRAMIQUE, LITHIQUE
ET ORGANIQUE > 3. LE CAS ÉCHÉANT,
CONSULTER LA BASE DE DONNÉES.

INDIV.

A ADULTE

F

INDÉTERMINÉ

Non_AP

Céram.

ASSIETTE

Lith.

FUSAOLE

CALCAIRE

Org.

BOUCLE_OREILLE

COQUILLAGE

B ENFANT_1-4

ADULTE

INDÉTERMINÉ

INDÉTERMINÉ

Non_AP

ASSIETTE

FUSAOLE

CALCAIRE

BOUCLE_OREILLE

COQUILLAGE

C ADULTE

INDÉTERMINÉ

INDÉTERMINÉ

Non_AP

ASSIETTE

BOUCLE_OREI

JADITE

BOUCLE_OREILLE

COQUILLAGE

Chrono.	Fonc.	Loc.	N° SEP
			CRC NMI 1
		C180B-3	
		Palmitas	
		D29	
	Residentiel_ceremon		
	Fondation		
	Indetermine		

Cette chambre imposante se trouvait au centre même de la structure D29. Hélas, elle avait fait les frais d'un pillage particulièrement intense, qui n'a laissé qu'une phalange aux archéologues. Il n'y a donc guère d'informations à en tirer (Chase et Chase 2009 : 11 - 12).

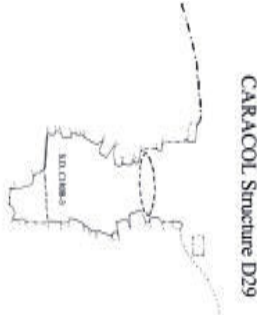

CARACOL Structure D29

Cer. Lith. Org.

LISTES INCOMPLETES SI NMI,
MOBIlier CERAMIQUE, LITHIQUE
ET ORGANIQUE > 3. LE CAS ÉCHÉANT,
CONSULTER LA BASE DE DONNÉES.

INDIV. -

ADULTE

INDÈTE

INDÉTERMINÉ

Non_ap

Céram.

Lith.

Org.

Chrono.	Fonc.	Loc.	N° SEP
			CRC NMI 1
		C180D-1	
		Palmitas	
		D32	
	Residentiel_habitat		
	Transition		
	Classique_recent		

Cette sépulture était scellée par le sol d'une plateforme accolée à la façade de D32 et qui représente sa dernière évolution. Il s'agit donc d'un cas de transition.

Le sujet était un immature âgé de 6 à 9 mois, déposé en décubitus dorsal étendu selon un axe sud-nord (Chase et Chase 2009 : 12).

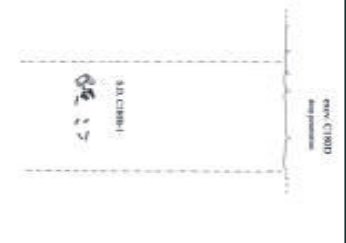

Cer. Lith. Org.

LISTES INCOMPLETES SI NMI,
MOBIlier CERAMIQUE, LITHIQUE
ET ORGANIQUE > 3. LE CAS ÉCHÉANT,
CONSULTER LA BASE DE DONNÉES.

INDIV. -

ENFANT_1mois_1a

INDÈTE

DECUBITUS_DOR

S-N

Céram.

Lith.

POINTE

OBSIDIENNE

Org.

INDÉTERMINÉ

COQUILLAGE

N° SEP	CRC	NMI	1
C121C-3			
Loc.	Ramonon		
F24			
Fonc.	Residentiel_habitat		
	Indetermine		
Chrono.	Classique_recent		
Cer.	1	Lith.	Org.

LISTES INCOMPLETES SI NMI,
MOBILIER CERAMIQUE, LITHIQUE
ET ORGANIQUE > 3. LE CAS ÉCHÉANT,
CONSULTER LA BASE DE DONNÉES.

Au regard du standard habituel à Caracol, cette sépulture paraît très dépouillée. Sa localisation plus à l'écart des bâtiments principaux en est peut-être la raison. Il s'agissait d'une simple fosse creusée dans la roche-mère, sans délimitation ni couverture particulières. Sa relation avec le sol n'est pas déterminée.

Le sujet était une femme adulte. Elle reposait en décubitus dorsal, membres fléchis, selon un axe nord-sud (Chase 2012 : 10).



N° SEP	CRC	NMI	2
C121C-4			
Loc.	Ramonon		
F24			
Fonc.	Residentiel_indeter		
	Indetermine		
Chrono.	Classique_recent		
Cer.	1	Lith.	Org.

LISTES INCOMPLETES SI NMI,
MOBILIER CERAMIQUE, LITHIQUE
ET ORGANIQUE > 3. LE CAS ÉCHÉANT,
CONSULTER LA BASE DE DONNÉES.

Cette sépulture se trouvait directement dans le remblai à l'arrière de la structure F24. Il semble qu'une fosse ait été creusée tardivement à travers les niveaux précédents, ce qui en ferait un cas d'occupation ou de transition, mais la stratigraphie ne permet pas de trancher. Elle abritait deux sujets adultes, dont une femme, potentiellement des dépôts secondaires sous forme de paquets (Chase et Chase 2012 : 10).

INDIV. - ADULTE F DECUBITUS_DOR N-S

Céram. ASSETTE

Lith.

Org.



LISTES INCOMPLETES SI NMI,
MOBILIER CERAMIQUE, LITHIQUE
ET ORGANIQUE > 3. LE CAS ÉCHÉANT,
CONSULTER LA BASE DE DONNÉES.

INDIV. A ADULTE F INDETERMINE Non_ap

B ADULTE INDETERMINE Non_ap

Céram.

Lith.

Org. ADORNO Os_GRAVE COQUILLAGE Os_ANIMAL

Chrono.	Fonc.	Loc.	N° SEP
			CRC NMI 1
			C121C-5
		Ramon	
		F24	
	Residentiel_habitat		
	Indetermine		
	Classique_recent		
Cer.	<input type="checkbox"/> 4	Lith. <input type="checkbox"/> Org. <input type="checkbox"/>	

LISTES INCOMPLETES SI NMI,
MOBILIER CERAMIQUE, LITHIQUE
ET ORGANIQUE > 3. LE CAS ECHÉANT,
CONSULTER LA BASE DE DONNÉES.

Cette sépulture était une simple fosse creusée dans la roche-mère au pied de la structure F24. Elle ne comportait pas de dispositif de couverture, et sa moitié sud avait été perturbée anciennement, peut-être pour mettre en place un autre sujet, de petits os d'immature ayant été trouvés à cet endroit.

Le sujet reposait en décubitus dorsal, membres inférieurs étendus. Le reste du squelette ne s'était pas conservé. La gracilité des ossements fait supposer aux fouilleurs qu'il s'agissait d'une femme (Chase et Chase 2012 : 11).

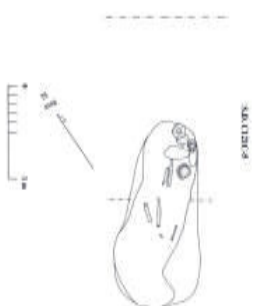

INDIV. - ADULTE F ? Decurvus_dor S-N

Céram. Shoe_pot Support Jaere

Lith.

Org.

Chrono.	Fonc.	Loc.	N° SEP
			CRC NMI 2
			C203B-2
		Renegon	
		CA7	
	Residentiel_ceremon		
	Classique_recent		
Cer.	<input type="checkbox"/> 1	Lith. <input type="checkbox"/> Org. <input type="checkbox"/>	

LISTES INCOMPLETES SI NMI,
MOBILIER CERAMIQUE, LITHIQUE
ET ORGANIQUE > 3. LE CAS ECHÉANT,
CONSULTER LA BASE DE DONNÉES.

Cette sépulture se trouvait directement dans le remblai à l'arrière de la structure CA7, un espace remarquable par l'intensité des modifications et inhumations qu'il a connues. Le moment de mise en place de cette sépulture n'est hélas pas connu, et les deux sujets qu'elle comprenait étaient en très mauvais état de conservation. L'un d'eux (A) était un adulte, le second un immature âgé d'environ 10 ans (Chase et Chase 2015 : 22).

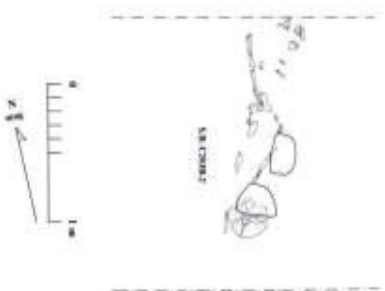

INDIV. A ADULTE INDETE INDETERMINE N-S

B ADO_10-14 INDETE INDETERMINE INDETERM

Céram. Plat

Lith.

Org.

N° SEP	CRC	NMI	1
C203B-5			
Renegon			
CA7			
Chrono.	Residentiel_ceremon		
Fonc.	Indetermine		
Classique_recent			
Cer.	2	Lith.	Org.

LISTES INCOMPLETES SI NMI,
MOBILIER CERAMIQUE, LITHIQUE
ET ORGANIQUE > 3. LE CAS ÉCHÉANT,
CONSULTER LA BASE DE DONNÉES.

INDIV. - ADULTE INDEFTE INDEFTE INDEFTE INDEFTE

Céram. Vase Assiette

Lith.

Org.

Cette ciste très grossière se trouvait dans la façade ouest de la structure CA7, près du sommet. Sa relation avec la construction n'est pas déterminée, mais le fond recoupait le sol d'une étape précédente.
Le sujet se réduisait à quelques esquilles d'os, sans doute en raison de la proximité de la tombe avec la surface (Chase et Chase 2015 : 22 - 23).

N° SEP	CRC	NMI	1
C203B-7			
Renegon			
CA7			
Chrono.	Residentiel_ceremon		
Fonc.	Indetermine		
Indetermine			
Cer.	Lith.	Org.	

LISTES INCOMPLETES SI NMI,
MOBILIER CERAMIQUE, LITHIQUE
ET ORGANIQUE > 3. LE CAS ÉCHÉANT,
CONSULTER LA BASE DE DONNÉES.

INDIV. - INDEFTE INDEFTE INDEFTE INDEFTE

Céram.

Lith.

Org.

Cette sépulture s'étendait hors de la tranchée axiale et n'a donc pas été fouillée (Chase et Chase 2015 : 127). Nous l'enregistrons simplement afin de signaler sa présence.

Chrono. **Fonc.**
 Classique_recent

Cer. 5 **Lith.** **Org.** 3

LISTES INCOMPLÈTES SI NMML,
 MOBILIER CÉRAMIQUE, LITHIQUE
 ET ORGANIQUE > 3. LE CAS ÉCHÉANT,
 CONSULTER LA BASE DE DONNÉES.

INDIV.

A ADULTE M ? INDETERMINE INDETERM
 B ADULTE M ? INDETERMINE INDETERM
 C ADULTE F ? INDETERMINE INDETERM

Céram.

Bol
 VASE_EFFRIGÉ
 VASE_CYLINDRIQUE

Lith.

Org.

Tube Os_IND
 CANINE Os_ANIMAL
 DISQUE COQUILLAGE

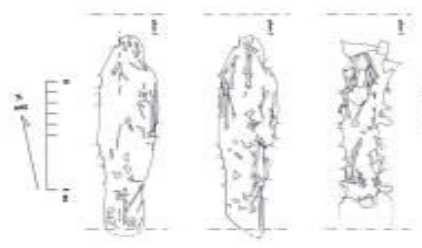

Chrono. **Fonc.**
 Classique_recent

Cer. 7 **Lith.** 3 **Org.** 2

LISTES INCOMPLÈTES SI NMML,
 MOBILIER CÉRAMIQUE, LITHIQUE
 ET ORGANIQUE > 3. LE CAS ÉCHÉANT,
 CONSULTER LA BASE DE DONNÉES.

INDIV.

A ADULTE INDETE DECUBITUS_DOR INDETERM
 B ADULTE INDETE DECUBITUS_DOR INDETERM
 C ADULTE INDETE DECUBITUS_DOR INDETERM

Céram.

BOUCLE_ORLEILLE
 BOUCLE_ORLEILLE
 TRIPODE_CYLINDRIQUE

Lith.

LAVE
 PERLE
 MIROIR
 OBSIDIENNE
 SERPENTINE
 CALCAIRE

Org.

PERLE
 Os_TRAVAUILLÉ
 COQUILLAGE
 Os_ANIMAL

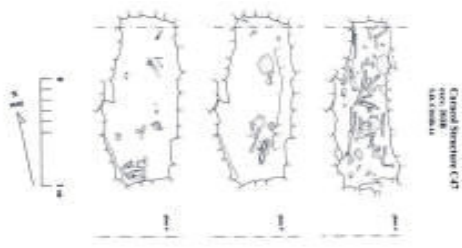

Cette sépulture se trouvait immédiatement sous le premier degré de la structure C47. Sa relation avec cette dernière n'est pas évidente étant donné que les sols ne semblent pas s'être conservés. Il s'agissait d'une vaste ciste bien construite, basée sur la roche-mère. Elle abritait les restes d'au moins quatre sujets adultes, qui ne présentaient aucune cohérence anatomique ni connexion selon le rapport (Chase et Chase 2015 : 25). Cependant, on remarquera sur le dessin la présence d'éléments qui semblent fonctionner en segments, notamment ce qui pourrait représenter un membre supérieur.

Chrono.	Fonc.	Loc.	N° SEP
			CRC NMI 2
			C203B-15
			Renegon
			C47
			Residentiel_ceremon
			Indetermine
			Classique_recent

ATTENTION : le relevé comporte une erreur. Bien que l'intitulé indique la structure C37, il s'agit de la structure C47, comme le confirme le n° d'opération.

Ce contexte ne saurait être dissocié de celui qui le précède dans le temps, C203B-16. Il semble que la mise en place de C203B-15 soit d'une manière ou d'une autre, liée à la présence de cette imposante sépulture plus ancienne : il s'agissait d'une fosse creusée dans des étapes antérieures de la construction jusqu'à entrer en contact avec la couverture de la tombe elle-même, sur laquelle le dépôt a été effectué.

Il s'agit d'un cas très ardu à interpréter, dans la mesure où les deux immatures qui se trouvaient dans la fosse (respectivement âgés d'un an et demi et cinq ans) étaient accompagnés de mobilier disposé et composé à la manière d'une cache (Chase et Chase 2015 : 26). L'intentionnalité funéraire n'est donc pas établie, surtout au regard de l'âge des sujets qui appartiennent à des catégories absentes des assemblages habituels.

Cer. 4 Lith. Org. 6

LISTES INCOMPLÈTES SI NMI,
MOBILIER CÉRAMIQUE, LITHIQUE
ET ORGANIQUE > 3. LE CAS ÉCHÉANT,
CONSULTER LA BASE DE DONNÉES.

INDIV.

A	ENFANT_1-4	INDETE	INDETERMINE	INDETERM
B	ENFANT_5-9	INDETE	DECBURTIS_DOR	S-N

Céram.

Vase	Couvercle
Vase	Vase

Lith.

Org.

COULUS_VIRGINIAN	OS_ANIMAL
DISQUE	COQUILLAGE
PENDENTIF	COQUILLAGE

Chrono.	Fonc.	Loc.	N° SEP
			CRC NMI 2
			C203B-16
			Renegon
			C47
			Residentiel_ceremon
			Fondation
			Classique_ancien

Ce contexte pour le moins impressionnant représentait la sépulture la plus ancienne, fondatrice de la structure C47. Il s'agissait d'une chambre funéraire particulièrement bien construite, voûtée, pourvue d'un escalier d'accès plus large qu'à l'accoutumée (environ 80cm de large) et atteignant 1,60 m de haut. Dans la paroi est, une dalle de pierre amovible dissimulait une niche où deux récipients avaient été déposés, faisant office de cache.

Le mobilier était de grande qualité, comprenant notamment un bol exceptionnel orné de glyphes en cartouche. Les ossements, en revanche, étaient en très mauvais état et éparpillés dans la chambre (Chase et Chase 2015 : 26). Les deux individus représentés étaient des adultes âgés dont l'un au moins présentait des caractères féminins. Quelques ensembles anatomiques, notamment des côtes, semblent indiquer un dépôt primaire perturbé : il ne fait guère de doute que cette chambre ait connu des réouvertures et des visites.

On remarquera le faible nombre de sujets dans cette tombe, comparée à la moyenne très élevée de Caracol. Qu'elle ait été clôturée rapidement ou ait été prévue dès la construction pour seulement deux personnes est une question qui demeurera hélas sans réponse.

Les inscriptions sur le bol ont été traduites par Houston et Stuart :

yu-k'i-bi (K'i syllabe représentée par un vautour noir aux ailes déployées) bi-?-i-a (pic-vert [bjimut?]) dans un nid avec un insecte, ju[k]ka? by-yu ya-ka?-NAAH-ni 4-TE ?-?-AHK?-ku bi-ta-la-AJAW. Selon les auteurs, il s'agirait d'une référence à un lieu nommé "Bital", qui pourrait être mythique.

Cer. 8 Lith. 8 Org. 3

LISTES INCOMPLÈTES SI NMI,
MOBILIER CÉRAMIQUE, LITHIQUE
ET ORGANIQUE > 3. LE CAS ÉCHÉANT,
CONSULTER LA BASE DE DONNÉES.

INDIV.

A	ADUTE_AGE	F	INDETERMINE	INDETERM
A	ADUTE_AGE	INDETE	INDETERMINE	INDETERM

Céram.

Bol	Jarre
Bol_TRIPODE	Jarre

Lith.

Tube	Jadite
LAME	OBSIDIENNE
NUCLEUS	OBSIDIENNE

Org.

ARGILLE	ARGILLON_RARE
COQUILLE	COQUILLAGE
OS_TRAVAILLE	OS_IND

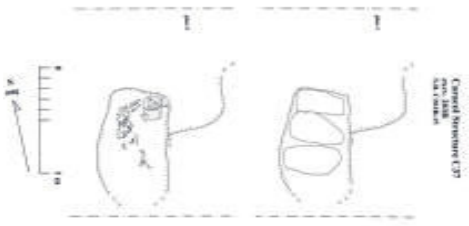
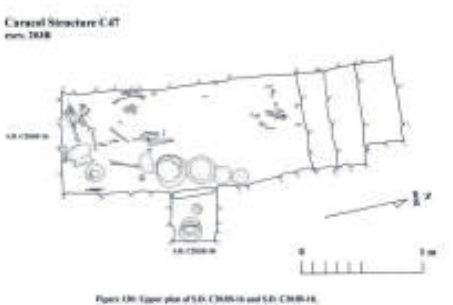

Chrono. **Lith.** **Org.**

Classique_recent

LISTES INCOMPLÈTES SI NM1,
MOBILIER CÉRAMIQUE, LITHIQUE
ET ORGANIQUE > 3. LE CAS ÉCHÉANT,
CONSULTER LA BASE DE DONNÉES.

N° SEP
CRC NM1 6
C203B-20
Renegon
C47

Fonc. Résidentiel_ceremon

Indetermine

Cette sépulture se trouvait au pied de la première marche de la structure C47. Bien que le sol de stuc au-dessus ne se soit pas bien conservé, le mobilier funéraire indique que la tombe a été rouverte au moins une fois : des éléments mobiliers de la fin du Classique récent y côyoaient des formes du début de la période. La tombe elle-même était une assez profonde entaille dans la roche-mère, partiellement délimitée par des pierres et scellée par une série de dalles.

Elle abritait les restes d'au moins six sujets. Seul l'un d'entre eux, le dernier mis en place, était en connexion : décubitus dorsal, membres fléchis, selon un axe sud-nord (Chase et Chase 2015 : 28). Les autres individus étaient totalement éparpillés dans la fosse. Au vu des conditions, un cas de dépôt primaire perturbé est plus probable qu'un dépôt secondaire.

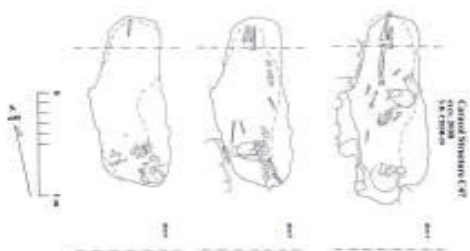

INDIV.

A	ADULTE	M	DECUBITUS_DOR	S-N
B	ADULTE	M ?	INDETERMINE	Non_AP
C	ADULTE_AGE	M ?	INDETERMINE	Non_AP

Céram.

Boucle_oreille	
Vase_effrige	
Vase_effrige	

Lith.

Boucle_orei	Jadette
Perle	Jadette
Eclat	Jadette

Org.

Arguille	Os_ind
Canine	Os_animal
Coquillage_trava	Coquillage

Chrono. **Lith.** **Org.**

Classique_recent

LISTES INCOMPLÈTES SI NM1,
MOBILIER CÉRAMIQUE, LITHIQUE
ET ORGANIQUE > 3. LE CAS ÉCHÉANT,
CONSULTER LA BASE DE DONNÉES.

N° SEP
CRC NM1 7
C201B-6
Sonrisa
L35

Fonc. Résidentiel_ceremon

Fondation

Ce contexte est presque unique. Directement sous la structure L35 se trouvait un puits circulaire, long d'environ un mètre, qui débouchait sur un chûlun divisé en deux chambres dont le fond se situait à plus de trois mètres sous la surface du bâtiment. Ces chambres contenaient nombre d'éléments mobiliers, en particulier des céramiques de grande qualité, ainsi que les restes fragmentaires de sept sujets adultes. Un seul d'entre eux était en connexion, reposant en décubitus dorsal fléchi selon un axe sud-nord (Chase et Chase 2015 : 18).

L'édification de L35 au-dessus d'un tel contexte n'a rien d'un hasard. De fait, il est possible que la présence de cette tombe collective soit non seulement à l'origine de la construction de cet oratoire (s'il s'agit bel et bien d'un édifice de ce type), mais aussi de la configuration de tout le Groupe par rapport à ce point d'ancrage nécessairement localisé à l'est.

La question de réemploi des chûlunes prend ici toute sa force. Il est possible que ce lieu ait d'abord servi d'espace de stockage avant de devenir une structure funéraire, mais il ne semble pas aberrant que ce genre de cavité soit prévu pour servir de sépulture dès le départ.

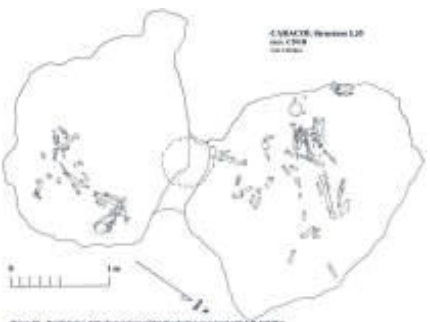

INDIV.

A	ADULTE	INDETE	INDETERMINE	Non_AP
B	ADULTE	INDETE	INDETERMINE	Non_AP
C	ADULTE	INDETE	DECUBITUS_DOR	S-N

Céram.

Vase_cylindrique	
Vase	
Vase_cylindrique	

Lith.

Perle	Jadette
Fusaiole	Calcaine
Eclat	Pyrite

Org.

Os_travaile	Os_animal
Coquillage_trava	Coquillage

SEP	NMI 2
CRC	NMI 2
N°	C190B-2
Loc.	Terraza K34
Fonc.	Residentiel_habitat
Chrono.	Indetermine
Classique_recent	
Cer.	<input type="checkbox"/> Lith. <input type="checkbox"/> Org. <input type="checkbox"/>

LISTES INCOMPLETES SI NMI,
MOBIILIER CERAMIQUE, LITHIQUE
ET ORGANIQUE > 3. LE CAS ÉCHÉANT,
CONSULTER LA BASE DE DONNÉES.

INDIV.

A	INDETERMINE	INDETE	DECURBUS_DOR	S-N
B	INDETERMINE	INDETE	INDETERMINE	Non_ap

Céram.

Lith.

Org.



Cette sépulture se trouvait directement sous le sol de la place centrale du Groupe Terraza, dans l'axe (mais éloigné) de la structure K34. Elle comprenait deux sujets dont ni le sexe ni l'âge n'ont été établis. Le sujet A reposait en décubitus dorsal, membres étendus, selon un axe sud-nord. Le second était un dépôt secondaire situé aux pieds du sujet A, dans une configuration qui semble assez classique à Caracol (Chase et Chase 2013 : 20).

SEP	NMI 6
CRC	NMI 6
N°	C190B-3
Loc.	Terraza K34
Fonc.	Residentiel_ceremon
Chrono.	Fondation
Classique_recent	
Cer.	<input type="checkbox"/> 8 Lith. <input type="checkbox"/> 2 Org. <input type="checkbox"/> 2

LISTES INCOMPLETES SI NMI,
MOBIILIER CERAMIQUE, LITHIQUE
ET ORGANIQUE > 3. LE CAS ÉCHÉANT,
CONSULTER LA BASE DE DONNÉES.

INDIV.

A	ADUTE	INDETE	INDETERMINE	INDETERM
B	ADUTE	INDETE	INDETERMINE	INDETERM
C	ADUTE	INDETE	INDETERMINE	INDETERM

Céram.

Lith.

Org.

COQUILLE

COQUILLAGE



Cette sépulture se trouvait au coeur de la structure K34, et pourrait être fondatrice. Il s'agissait d'une petite chambre voûtée, aux murs maçonnés et bien construits. Elle ne comportait pas de système d'accès, et il semble qu'elle ait été intentionnellement remblayée par les mayas eux-mêmes au cours de l'évolution du bâtiment. Comme c'est généralement le cas dans ce genre de contexte où les os sont en contact direct avec le remblai, l'état de conservation global était médiocre. La chambre abritait au moins six sujets, quatre adultes et deux immatures âgés d'un et cinq ans (Chase et Chase 2013 : 21). Il s'agit de l'un des rares cas où, à Caracol, un contexte de ce type abrite des sujets immatures. Les enfants et jeunes adolescents sont globalement assez rares dans les contextes étudiés sur le site.

Chrono.	Fonc.	Loc.	N° SEP
			CRC NMI 7
			C190B-4
		Terraza	
		K34	
	Residentiel_ceremon		
	Indetermine		
	Classique_recent		
Cer.	Lith.	5 Org.	2

LISTES INCOMPLETES SI NMI,
MOBILIER CERAMIQUE, LITHIQUE
ET ORGANIQUE > 3. LE CAS ECHÉANT,
CONSULTER LA BASE DE DONNÉES.

INDIV.

A	B	C
ADULTE	ADULTE	ADULTE
INDETE	INDETE	INDETE
DECURBUS_DOR	INDETERMINE	INDETERMINE
S-N	INDETERM	INDETERM
Céram.	VASE_CYLINDRIQUE	VASE_CYLINDRIQUE
	VASE_CYLINDRIQUE	VASE_CYLINDRIQUE
	VASE_CYLINDRIQUE	VASE_CYLINDRIQUE
Lith.	ECLAT	FUSAOLE
	DISQUE	DISQUE
Org.	JADRITE	CALCAIRE
	LABRET	COQUILLE
	COQUILLE	COQUILLAGE
	COQUILLAGE	COQUILLAGE

Tous les autres sujets étaient en désordre. Il semblerait qu'ils aient été déposés après le sujet A, ce qui pourrait indiquer un dépôt secondaire. Parmi eux se trouvaient deux immatures âgés respectivement de 6 et 8 ans.

Chrono.	Fonc.	Loc.	N° SEP
			CRC NMI 4
			C49D-3
		Ultimo	
		B88	
	Residentiel_ceremon		
	Fondation		
	Classique_ancien		
Cer.	Lith.	2 Org.	1

LISTES INCOMPLETES SI NMI,
MOBILIER CERAMIQUE, LITHIQUE
ET ORGANIQUE > 3. LE CAS ECHÉANT,
CONSULTER LA BASE DE DONNÉES.

INDIV.

A	B	C
ADULTE	ADULTE	ADULTE
INDETE	INDETE	INDETE
DECURBUS_DOR	INDETERMINE	INDETERMINE
S-N	INDETERM	INDETERM
Céram.	VASE_CYLINDRIQUE	VASE_CYLINDRIQUE
	VASE_CYLINDRIQUE	VASE_CYLINDRIQUE
	VASE_CYLINDRIQUE	VASE_CYLINDRIQUE
Lith.	ECLAT	FUSAOLE
	DISQUE	DISQUE
Org.	JADRITE	CALCAIRE
	LABRET	COQUILLE
	COQUILLE	COQUILLAGE
	COQUILLAGE	COQUILLAGE

Cette sépulture se trouvait dans l'axe de la structure B88, au pied de sa marche d'accès. Il s'agissait d'une fosse profondément creusée dans la roche-mère, dont les bords avaient été délimités par une série de pierres couvertes par des dalles. Il est manifeste que cette tombe a connu au moins une réouverture, et probablement plusieurs, comme en atteste le mobilier funéraire associé.

Elle abritait les restes désarticulés de quatre sujets adultes (Chase et Chase 2016 : 11).

INDIV.	Céram.	Lith.	Org.
A	ADULTE_JEUNE	M ?	INDETERMINE
B	ADULTE_MOYEN	M ?	INDETERMINE
C	ADULTE	INDETE	INDETERMINE
	INDETERMINE	INDETERMINE	INDETERM
	INDETERM	INDETERM	INDETERM
Céram.	ENGANSOR	Bol	Bol
	Bol	Bol	Bol
Lith.	SPHEROIDE	ECLAT_RETRO	JADRITE
	ECLAT_RETRO	JADRITE	JADRITE
Org.	COQUILLAGE	COQUILLAGE	COQUILLAGE
	COQUILLAGE	COQUILLAGE	COQUILLAGE

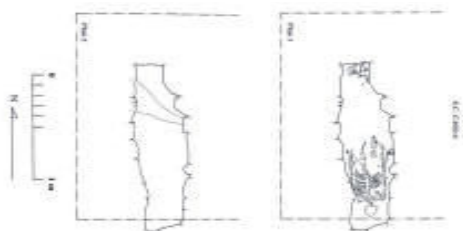

Cette sépulture se trouvait dans l'axe de la structure B88, à un peu plus d'un mètre de l'entrée. Il s'agissait d'une ciste bien construite, aménagée dans une fosse pratiquée directement dans la roche-mère.
Le sujet était un adulte d'âge moyen, reposant en décubitus dorsal membres étendus selon un axe sud-nord (Chase et Chase 2016 : 12).

Chrono.	Fonc.	Loc.	N° SEP
			CRC NMI 1
			CA9D-6
			Ultimo
		B88	
			Residentiel_habitat
			Indetermine
			Indetermine

Cer. Lith. **1** Org. **2**

LISTES INCOMPLETES SI NMI,
MOBIILIER CERAMIQUE, LITHIQUE
ET ORGANIQUE > 3. LE CAS ÉCHÉANT,
CONSULTER LA BASE DE DONNÉES.

INDIV.

-

ADULTE_MOYEN

INDETE

DECUBITUS_DOR

S-N

Céram.

Lith.

PERLE

JADRITE

Org.

PERLE

COQUILLAGE
COQUILLAGE

Ce contexte très perturbé se était associé à la dernière étape de construction de B88, mais le rapport précise qu'il pourrait s'agir d'un dépôt plus ancien perturbé lors des travaux et redéposé par la suite. Outre quelques céramiques, il comprenait les restes fragmentaires de deux sujets adultes, peut-être masculin et féminin (Chase et Chase 2016 : 12).

Chrono.	Fonc.	Loc.	N° SEP
			CRC NMI 2
			CA9D-8
			Ultimo
		B88	
			Residentiel_ceremon
			Transition
			Classique_recent

Cer. **6** Lith. Org.

LISTES INCOMPLETES SI NMI,
MOBIILIER CERAMIQUE, LITHIQUE
ET ORGANIQUE > 3. LE CAS ÉCHÉANT,
CONSULTER LA BASE DE DONNÉES.

INDIV.

-

ADULTE

M ?

INDETERMINE

INDETERM

Céram.

INDETERMINE
VASE_CYLINDRIQUE
ASSIETTE

Lith.

Org.

CRC NMI 3
C49D-9
Ultimo
B88
Residentiel_ceremon
Fondation
Classique

Cette chambre funéraire particulièrement bien construite se trouvait directement sous la façade de B88. Elle était scellée par le sol de la place, qui était endommagé juste au-dessus de l'accès, sans doute lorsque la tombe a connu des réouvertures. Le fond de la chambre était profondément taillé dans la roche-mère tandis que la partie maçonnée, constituant la voûte, reposait sur les bords de l'entaille. Ce mode de construction est assez classique, aussi bien dans les chambres de Caracol qu'ailleurs (les plus vastes chambres de l'acropole de Naachtun présentent, entre autres, des aménagements similaires).

Les restes épars de trois sujets adultes se trouvaient sur le sol. Bien que rien ne permette d'exclure cette possibilité, nous doutons qu'il s'agisse de dépôts secondaires. Nous sommes plutôt en présence de dépôts primaires perturbés, aussi bien par le passage des gens lors des réouvertures que celui de petits animaux, dont des os ont été identifiés lors de la fouille (Chase et Chase 2016 : 13 - 14).

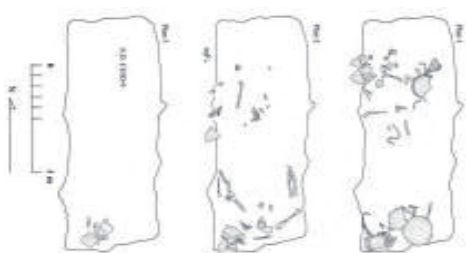

Chrono. Cer. **10** Lith. **2** Org. **2**

LISTES INCOMPLÈTES SI NMI,
 MOBILIER CÉRAMIQUE, LITHIQUE
 ET ORGANIQUE > 3. LE CAS ÉCHÉANT,
 CONSULTER LA BASE DE DONNÉES.

INDIV.
A ADULTE **INDETE** **INDETERMINE** **INDETERM**
B ADULTE **INDETE** **INDETERMINE** **INDETERM**
C ADULTE **INDETE** **INDETERMINE** **INDETERM**

Céram.
Bol_tripode
Assiette
Vase_tripode

Lith.
Fragments
Eclat
Silex

Org.
Boucle_oreille
Os_oiseau
Os_animal

N° SEP
CRC NMI 4
C204B-4
Vergonoso
C38
Residentiel_ceremon
Indetermine
Classique_recent

Cette sépulture se trouvait derrière la façade principale du premier degré de C38. Il s'agissait d'une ciste assez irrégulière construite directement dans le remblai. Si la temporalité de sa mise en place est inconnue, le mobilier funéraire montre clairement une mise en place au Classique récent et une réouverture au Classique terminal. Celle-ci pourrait expliquer l'absence totale de connexions parmi les quatre sujets présents dans la tombe. Il semble que la réouverture ait été l'occasion d'un rite quelconque impliquant du feu : les fragments d'un encensoir, un morceau de bois de cerfs exposé au feu et des éclats de sphénoïde et d'orbite noircis en témoignent (Chase et Chase 2015 : 31).

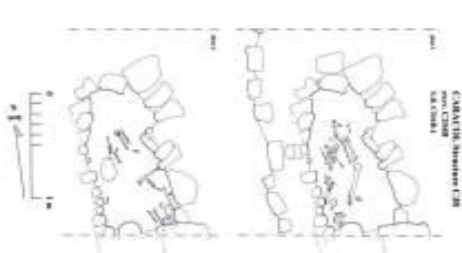

Chrono. Cer. **9** Lith. **1** Org. **3**

LISTES INCOMPLÈTES SI NMI,
 MOBILIER CÉRAMIQUE, LITHIQUE
 ET ORGANIQUE > 3. LE CAS ÉCHÉANT,
 CONSULTER LA BASE DE DONNÉES.

INDIV.
A ADULTE **F ?** **INDETERMINE** **INDETERM**
B ADULTE **INDETE** **INDETERMINE** **INDETERM**
C ADULTE **INDETE** **INDETERMINE** **INDETERM**

Céram.
Encensoir
Bol
Vase

Lith.
Eclat

Org.
Bos_cerf
Disque
Anneau
Os_animal
Coquillage
Os_animal

N° SEP	CRC	NMI 8
C189B-7		
Loc.	Zumba	
K26		
Fonc.	Residentiel_ceremon	
Chrono.	Transition	
Cer.	42	Lith. 8 Org. 5
	LISTES INCOMPLÈTES SI NMI, MOBILIER CÉRAMIQUE, LITHIQUE ET ORGANIQUE > 3. LE CAS ÉCHÉANT, CONSULTER LA BASE DE DONNÉES.	

Ce contexte est d'interprétation excessivement difficile. Il s'agit de l'un de ces cas qui pourrait aussi bien être une cache qu'une sépulture. Si, à titre personnel, nous ne doutons pas qu'il existe une différence entre ces deux types de contexte, il est vrai que des cas comme celui-ci entretiennent un certain degré de doute.

Il s'agissait d'une grande ciste ou d'une petite chambre située au pied de la structure K26. La couverture s'était effondrée de telle sorte que, depuis la surface, la sépulture était visible une fois les éboulis convenablement dégagés. La structure mesurait environ 1,82 m de long sur 65 cm de large (au plus étroit) et 85 cm de haut. Elle abritait pas moins de 42 céramiques et les restes très mal conservés d'au moins huit sujets (Chase et Chase 2013 : 16). Elle était scellée par le dernier sol de la place et par l'escalier d'accès à la structure, ce qui en fait un cas de transition.

Parmi toutes ces céramiques, toutes les périodes depuis le Classique ancien jusqu'au terminal sont représentées. Il semblerait que les habitants aient récupéré des éléments anciens autrepart, peut-être des dépôts antérieurs dérangés lors de travaux, pour en faire un seul contexte entièrement nouveau lié à cette seule structure K26. Selon les auteurs, il ne s'agit pas d'une accumulation progressive mais bien d'un événement ponctuel (Chase et Chase 2013 : idem).

Dans ces conditions, le rôle sépulcral de ce contexte doit être interrogé, car l'intentionnalité ne semble pas véritablement dirigée vers les sujets inhumés mais plutôt vers le bâtiment. Son caractère transitionnel ne résout aucunement le problème, puisqu'il peut aussi bien s'agir d'un dépôt dédicatoire. En la matière, nous ne saurions trancher.

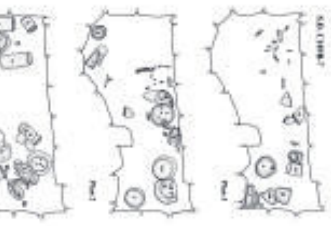

N° SEP	CRC	NMI 1
C189B-11		
Loc.	Zumba	
K26		
Fonc.	Residentiel_habitat	
	Indetermine	
Chrono.	Classique_recent	
Cer.	Lith. 1 Org. 1	
	LISTES INCOMPLÈTES SI NMI, MOBILIER CÉRAMIQUE, LITHIQUE ET ORGANIQUE > 3. LE CAS ÉCHÉANT, CONSULTER LA BASE DE DONNÉES.	

Ce dépôt se résumait à des ossements épars en très mauvais état de conservation, sous la place centrale du Groupe Zumba. La position n'a pu être déterminée, mais les os appartenaient à un sujet adulte (Chase et Chase 2013 : 17).



INDIV. - ADULTE INDETE INDETERMINE INDETEMI

Céram. **Lith.** PERLE JADITE

Org. Os_GRAVE Os_ANIMAL

Ce dépôt se résumait à des ossements épars en très mauvais état de conservation, sous la place centrale du Groupe Zumba. Il pourrait s'agir d'un dépôt primaire sous forme de paquet, ou d'un simple secondaire d'os longs (Chase et Chase 2013 : 17). Le relevé semble plutôt indiquer cette deuxième option.

N° SEP	CRC	NMI	1
C189B-12			
Loc.	Zumba		
	K26		
Fonc.	Residentiel_habitat		
	Indetermine		
Chrono.	Classique_recent		

Cer. Lith. Org.

LISTES INCOMPLETES SI NMI,
MOBILIER CÉRAMIQUE, LITHIQUE
ET ORGANIQUE > 3. LE CAS ÉCHÉANT,
CONSULTER LA BASE DE DONNÉES.

INDIV. -

ADULTE

INFETE

INDETERMINE

INDETERM

Céram.

Lith.

Org.

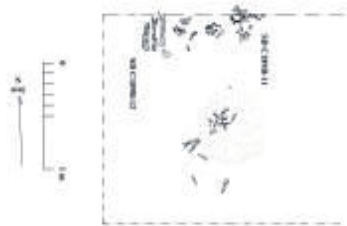

Kohunlich

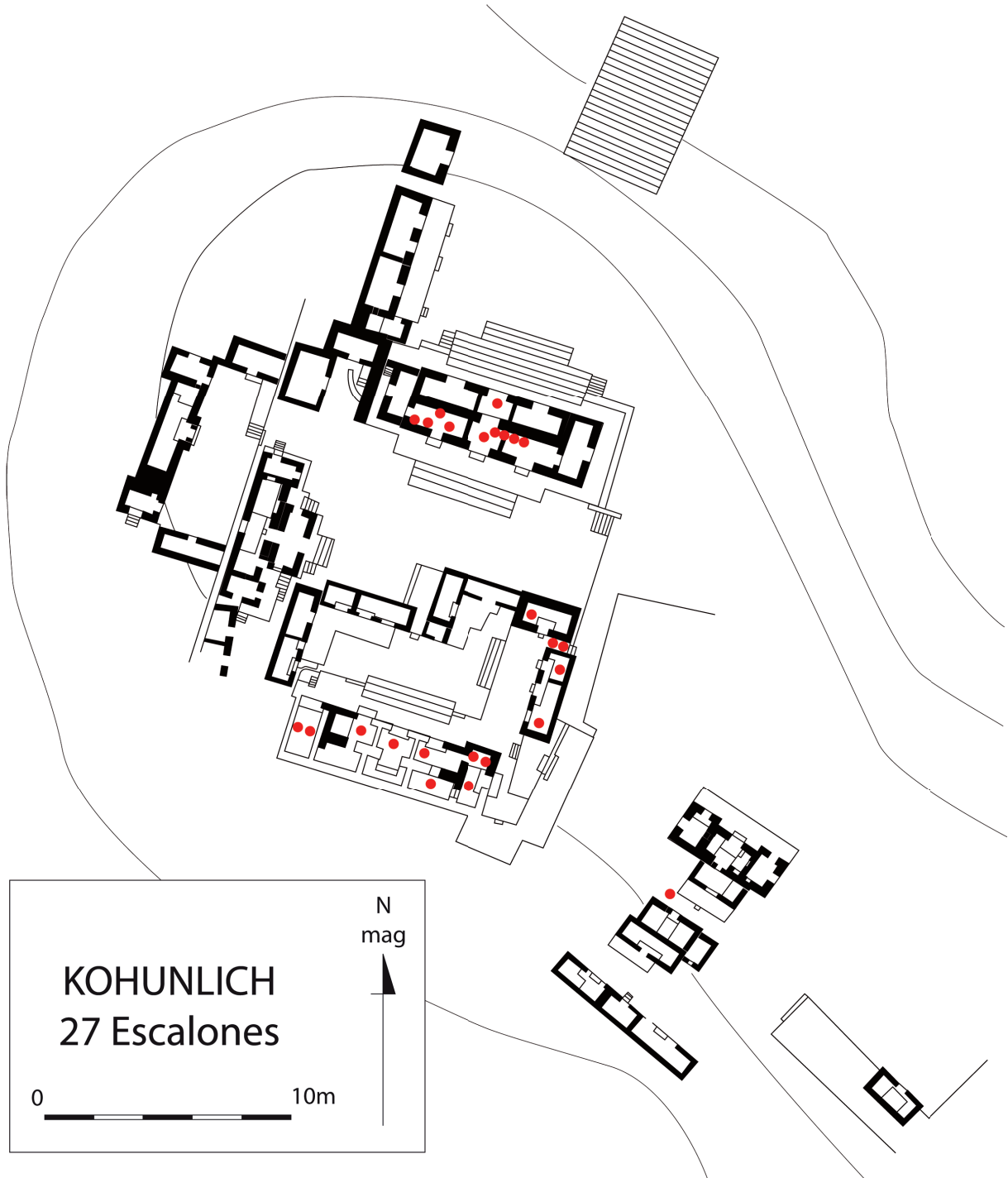

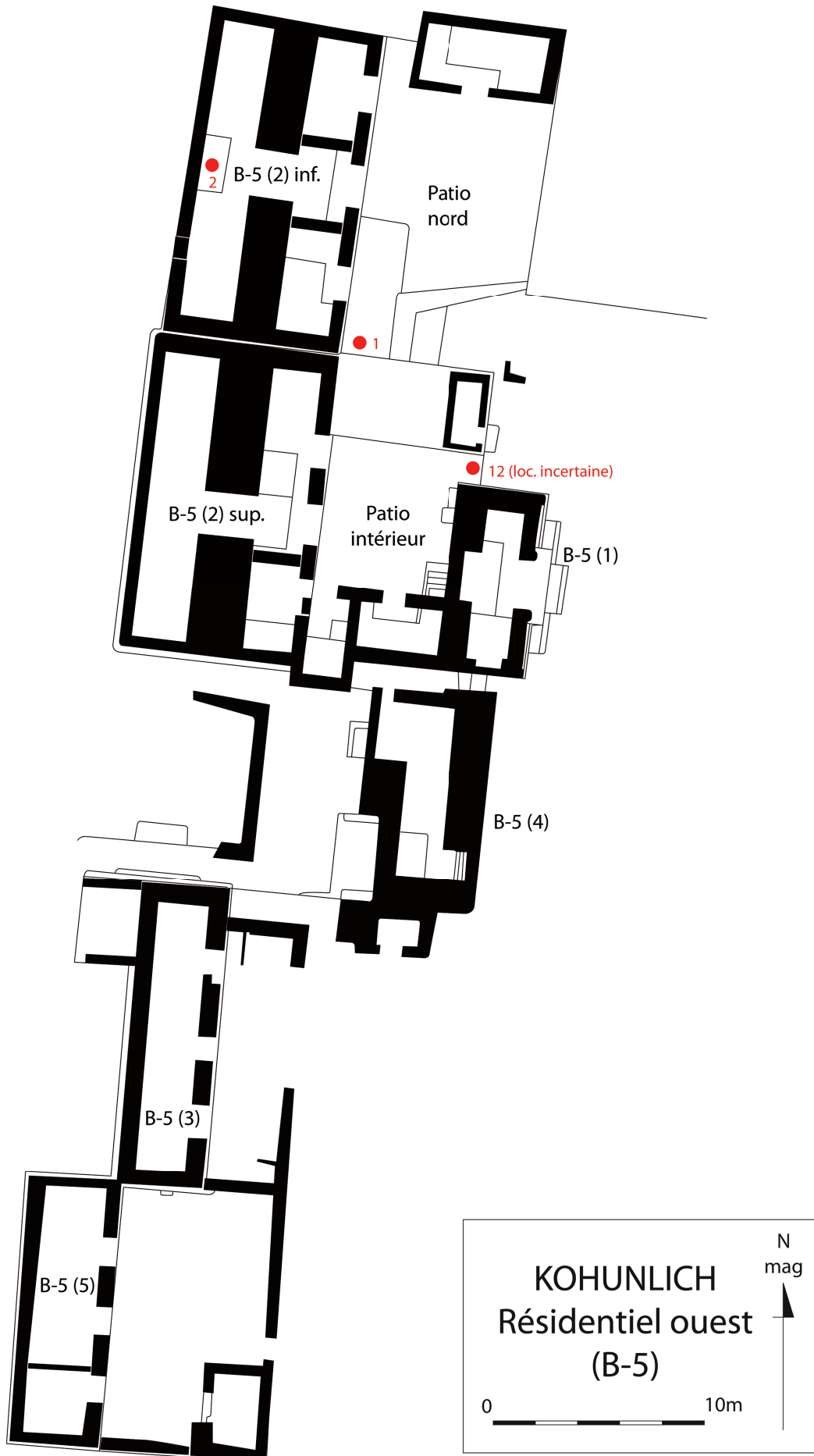

N° SEP	KOH	NMI	1
14			
27_Escalones			
E-1			
Residentiel_habitat			
Transition			
Indeterminé			
Classique_recent			
Cer.	2	Lith.	1 Org. 2

LISTES INCOMPLÈTES SI NMI,
MOBILIER CÉRAMIQUE, LITHIQUE
ET ORGANIQUE > 3. LE CAS ÉCHÉANT,
CONSULTER LA BASE DE DONNÉES.

INDIV. - ADO_15-18 M ? DECURBUS_DOR E-O

Céram. INDETERMINÉ INDETERMINÉ

Lith. LAME SILEX

Org. BRACELET PECTORAL OS_IND. COQUILLAGE

Bien que la description de cette sépulture soit très partielle, son intérêt demeure tout à fait intact. Son occupant était âgé de 15 à 20 ans (Nalda et Balanzario 2004 : 192) et était semble-t-il de sexe masculin, bien que la détermination du sexe demeure sujette à caution. Il reposait en décubitus dorsal, membres étendus.

La sépulture elle-même n'était qu'une simple fosse, scellée par le dernier sol de la structure qui l'accueillait. En l'absence d'informations détaillées, nous prononcer plus avant sur la stratigraphie semble risqué ; cependant une telle description correspond bien à une sépulture dont la mise en place coïnciderait avec la construction dudit sol.



N° SEP	KOH	NMI	1
15B			
27_Escalones			
E-1			
Residentiel_habitat			
Transition			
Indeterminé			
Indeterminé			
Cer.		Lith. 1	Org.

LISTES INCOMPLÈTES SI NMI,
MOBILIER CÉRAMIQUE, LITHIQUE
ET ORGANIQUE > 3. LE CAS ÉCHÉANT,
CONSULTER LA BASE DE DONNÉES.

INDIV. - ADULTE_JEUNE M DECURBUS_DOR E-O

Céram. FRAGMENTS INDETERMINÉ

Lith. FRAGMENTS INDETERMINÉ

Org.

Cet individu adulte de sexe masculin reposait en décubitus dorsal, étendu dans une ciste dont la couverture servait de "lit" à la sépulture KOH 15A. Le crâne présentait une déformation intentionnelle et certaines dents des incrustations d'hématite (Nalda et Balanzario 2004 : 192). Notons le très mauvais état de santé de l'individu, qui présentait des hypoplasies, des traces d'inflammation, des caries, une hyperostose et diverses fractures.

La position de cette sépulture est intéressante de par la présence d'un second individu allongé sur les dalles de couverture de la ciste. Nous pencherions pour un dépôt simultané, de par l'absence d'intrusion dans le dernier sol d'occupation. Ceci plaiderait plutôt en faveur d'un mort principal (15B) accompagné d'un second (15A).

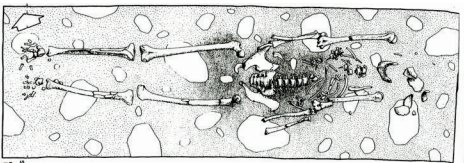

N° SEP	Loc.	Fonc.	Chrono.
KOH	NMI 1		
15A			
27_Escalones			
E-1			
Residentiel_habitat			
Transition			
Indeterminé			
Indeterminé			

Cette sépulture, s'il s'agit bien d'un contexte d'inhumation (il pourrait s'agir d'un accompagnement), abritait les restes d'un adulte d'âge moyen dont le sexe n'est pas déterminé. Il reposait en décubitus dorsal, membre étendus.

Le doute réside dans la relation entre cet individu et celui qui occupait la sépulture 15B. En effet, selon la description (Nalda et Balanzario 2004 : 192), le squelette se trouvait sous le dernier sol d'occupation de la structure - qui scellait la tombe - et reposait sur la ciste 15B.

Nous pouvons déduire de l'absence d'intrusion dans le sol que la sépulture KOH 15A a été installée peu avant le sol d'occupation. En revanche, la simultanéité de dépôt entre KOH 15A et B n'est pas avérée. Le cas échéant, il pourrait s'agir d'un mort d'accompagnement. L'exacte superposition des deux individus suggère soit une mémoire précise de l'emplacement de 15B, soit un dépôt simultané.

Cer. Lith. Org.

LISTES INCOMPLÈTES SI NMI,
MOBIILIER CÉRAMIQUE, LITHIQUE
ET ORGANIQUE > 3. LE CAS ÉCHÉANT,
CONSULTER LA BASE DE DONNÉES.

INDIV.

- ADULTE_MOYEN INDEFTE Decubitus_dorsal E-O

Céram.

Lith.

Org.

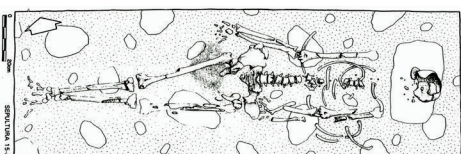

N° SEP	Loc.	Fonc.	Chrono.
KOH	NMI 2		
16			
27_Escalones			
E-1			
Residentiel_habitat			
Transition			
Indeterminé			
Indeterminé			

L'individu B se trouvait juste sous l'individu A. Il s'agissait d'un homme adulte, apparemment assez avancé en âge. Sa position était identique, mais sa conservation a permis de déterminer avec assurance son orientation (est-ouest). Notons néanmoins que le rapport de terrain indique non pas un sujet âgé mais un adolescent.

La sépulture en elle-même se trouvait dans le remplissage même d'une banquette, laquelle scellait totalement la tombe (Nalda et Balanzario 2004 : 192). Nous sommes une fois de plus en présence d'une sépulture installée conjointement avec un élément architectural. Il est hélas difficile d'établir la nature du lien unissant les deux événements.

Cer. Lith. Org.

LISTES INCOMPLÈTES SI NMI,
MOBIILIER CÉRAMIQUE, LITHIQUE
ET ORGANIQUE > 3. LE CAS ÉCHÉANT,
CONSULTER LA BASE DE DONNÉES.

INDIV.

A ADULTE_MOYEN F ? INDEFINITE INDEFINITE
B ADULTE_AGE M Decubitus_dorsal E-O

Céram.

Lith.

Org.

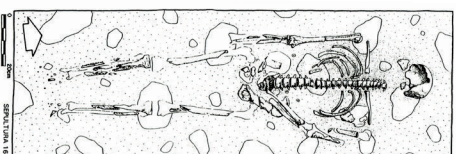

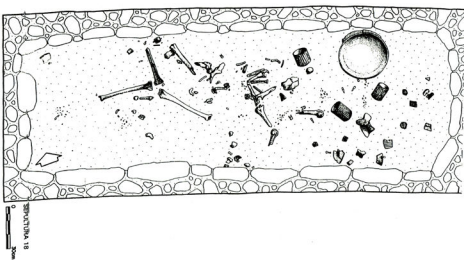

N° SEP
18
Loc.
27_Escalones
E-1

Fonc.
Residentiel_habitat
Indetermine
Indetermine
Indetermine

Chrono.
Indetermine

Cer. 4 **Lith.** 1 **Org.** 3

Cette sépulture constitue un contexte particulièrement intéressant. Elle adoptait en effet la forme d'une petite chambre voûtée (hélas peu décrite) accueillant les restes d'un individu adulte de sexe masculin, déposé selon un axe est-ouest dans une position indéterminée (Nalda et Balanzario 2004 : 192). Les pathologies relevées sur le squelette sont les mêmes que l'individu 15A : arthrite et hyperostose. La description de la tombe mentionne que celle-ci était scellée par le dernier niveau de sol.

INDIV.

- ADULTE_MOYEN M ? INDETERMINE

Céram.

INDETERMINE
INDETERMINE
INDETERMINE

Lith.

LAME
OSIDIERNE

Org.

FRAGMENTS
GRAINES
ARETTS
CORAIL

N° SEP
20
Loc.
27_Escalones
E-1

Fonc.
Residentiel_habitat
Transition
Indetermine
Indetermine

Chrono.
Indetermine

Cer. 1 **Lith.** **Org.**

Cette sépulture fort simple abritait les restes d'un homme adulte. Il reposait en décubitus dorsal, membres étendus, selon un axe est-ouest. Son crâne présentait une déformation tabulaire érigée ; le squelette présentait par ailleurs des inflammations, hypoplasies dentaires, caries et arthrite. Une fois encore, le niveau de sol scellait cette sépulture (Nalda et Balanzario 2004 : 192).

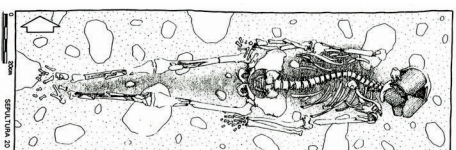

INDIV.

- ADULTE_MOYEN M DECUBITUS_POR E-O

Céram.

INDETERMINE

Lith.

Org.

Chrono.	Fonc.	Loc.	N° SEP
			KOH NMI 2
			21
		27_Escalones	
		E-1	
	Residentiel_habitat		
	Transition		
	Indetermine		
	Indetermine		

Cer. Lith. Org.

LISTES INCOMPLETES SI NMI,
MOBIILIER CERAMIQUE, LITHIQUE
ET ORGANIQUE > 3. LE CAS ECHÉANT,
CONSULTER LA BASE DE DONNÉES.

Cette double inhumation se situait dans le remplissage d'une banquette (ce qui pourrait selon nous expliquer l'orientation des individus en rupture avec le schéma dominant du Groupe). Il s'agit de deux femmes adultes A et B, déposées en procubitus selon un axe nord-sud, jambes fléchies et bras le long du corps. Les deux personnes semblent avoir été déposés simultanément, l'une sur l'autre, puis recouvertes de cendres et de charbon (Nalda et Balanzario 2004 : 192, 196).

Les deux individus présentaient une déformation crânienne, ainsi que de l'arthrite, inflammations, hypoplasies dentaires et quelques fractures. La conditions physique apparemment très mauvaise de ces deux femmes, ainsi que leur dépôt conjoint, soulève la question de leur rôle au sein du groupe. Partageaient-elles la même activité ? L'état de santé global des individus inhumés dans cet ensemble résidentiel est globalement mauvais, ce qui trouble les interprétations et nous incite à une neutralité prudente.

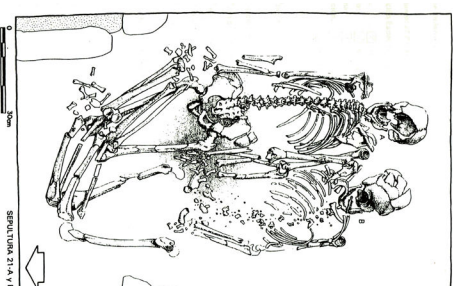

INDIV.

A ADULTE_MOYEN F PROCURTUS
B ADULTE_MOYEN F PROCURTUS

N-S
N-S

Céram.

Lith.

Org.

Chrono.	Fonc.	Loc.	N° SEP
			KOH NMI 1
			22
		27_Escalones	
		E-1	
	Residentiel_habitat		
	Transition		
	Indetermine		

Cer. Lith. Org.

LISTES INCOMPLETES SI NMI,
MOBIILIER CERAMIQUE, LITHIQUE
ET ORGANIQUE > 3. LE CAS ECHÉANT,
CONSULTER LA BASE DE DONNÉES.

Cette sépulture se trouvait sous une banquette, scellée par le sol. Elle est donc potentiellement antérieure à la construction de cette dernière, mais probablement très proche de la mise en place du sol de stuc qui la recouvrait.

Elle abritait les restes d'un homme adulte étendu en décubitus dorsal. Le squelette présentait les mêmes pathologies que les individus précédemment décrits (Nalda et Balanzario 2004 : 192).

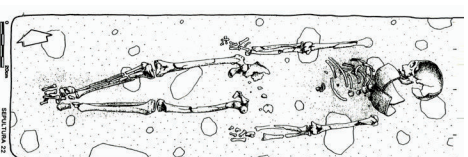

INDIV.

- ADULTE_MOYEN M DECUBITUS_DOR

E-O

Céram.

INDETERMINE

Lith.

Org.

N° SEP	Loc.	Fonc.	Chrono.	Texte
KOH 24	27_Escalones	Residentiel_habitat	Indetermine	<p>Cette sépulture se situait dans le remblai d'une banquette et reposait sur le dernier sol d'occupation. Nous pouvons donc supposer sans risque déraisonnable que la sépulture est contemporaine de la construction (en l'absence d'intrusion).</p> <p>L'individu était une femme d'âge respectable, trop fragmentée pour permettre de déterminer la position ou l'orientation d'origine (Nalda et Balanzario 2004 : 192).</p>
E-1		Indetermine	Indetermine	
		Indetermine	Indetermine	

Cer. Lith. Org.

LISTES INCOMPLÈTES SI NMI,
MOBILIER CÉRAMIQUE, LITHIQUE
ET ORGANIQUE > 3. LE CAS ÉCHÉANT,
CONSULTER LA BASE DE DONNÉES.

INDIV. - ADULTE_AGE F INDETERMINE INDETERM

Céram.

Lith.

Org.

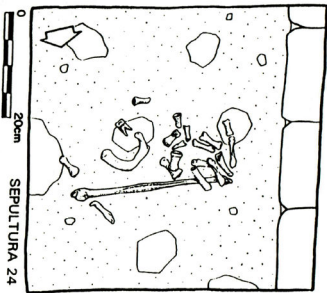

SEPULTURA 24

N° SEP	Loc.	Fonc.	Chrono.	Texte
KOH 26	27_Escalones	Residentiel_habitat	Indetermine	<p>Cette ciste se situait dans le remplissage de la structure et était scellée par le dernier sol d'occupation. Elle abritait le squelette d'une femme d'âge moyen, étendue en décubitus dorsal selon un axe sud-nord (Nalda et Balanzario 2004 : 192).</p>
E-1		Transition	Indetermine	
		Indetermine	Indetermine	

Cer. Lith. Org.

LISTES INCOMPLÈTES SI NMI,
MOBILIER CÉRAMIQUE, LITHIQUE
ET ORGANIQUE > 3. LE CAS ÉCHÉANT,
CONSULTER LA BASE DE DONNÉES.

INDIV. - ADULTE_MOYEN F Decurvus_dor S-N

Céram.

Lith.

Org.

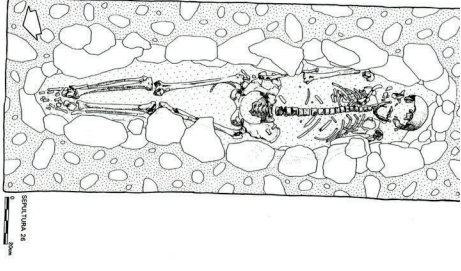

SEPULTURA 26

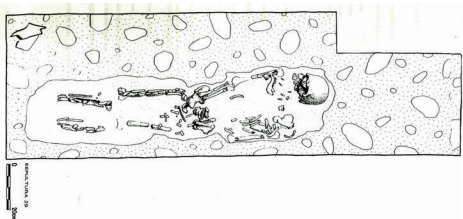

Cette ciste est très similaire à la tombe KOH 26, à ceci près que le rapport n'indique pas l'absence d'intrusion dans le sol. La chronologie de mise en place de la sépulture n'est donc pas évidente. L'individu est masculin, étendu en décubitus dorsal selon un axe est-ouest. Il présentait des mutilations dentaires et une déformation du crâne, mais aussi de nombreuses pathologies qui semblent récurrentes dans cet ensemble résidentiel : inflammations, hyperostose, hypoplasies et caries (Nalda et Balanzario 2004 : 192).

N° SEP	Loc.	Fonc.	Chrono.
KOH 29	27_Escalones	Residentiel_habitat	Indetermine
	E-1	Indetermine	Indetermine

Cer. 2 Lith. 2 Org.

LISTES INCOMPLÈTES SI NMI,
MOBIILIER CÉRAMIQUE, LITHIQUE
ET ORGANIQUE > 3. LE CAS ÉCHÉANT,
CONSULTER LA BASE DE DONNÉES.

INDIV.

- ADULTE_MOYEN M Decubitus_dor

E-O

Céram.

INDETERMINE
INDETERMINE

Lith. MAND
LAME

INDETERMINE
OBSIDIENNE

Org.

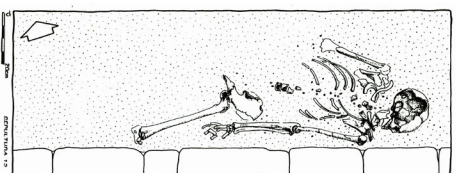

Cette sépulture se trouvait dans le cuarto nord de la structure E-11-B, dans le conjunto 27 Escalones. La relation entre la tombe et le contexte environnant n'est pas explicitée.

Le sujet était un adulte de sexe féminin, reposant en décubitus dorsal membres étendus selon un axe est-ouest. L'avant-bras droit et les membres inférieurs (à l'exception du fémur gauche) étaient totalement absents (Nalda et al. 1997)

N° SEP	Loc.	Fonc.	Chrono.
KOH 13	27_Escalones	Residentiel_habitat	Indetermine
	E-11-B	Indetermine	Postclassique

Cer. Lith. 1 Org. 1

LISTES INCOMPLÈTES SI NMI,
MOBIILIER CÉRAMIQUE, LITHIQUE
ET ORGANIQUE > 3. LE CAS ÉCHÉANT,
CONSULTER LA BASE DE DONNÉES.

INDIV.

- ADULTE_MOYEN F ? Decubitus_dor

E-O

Céram.

Lith. POINTE

SILEX

Org.

OS_GERF

OS_ANIMAL



Ce dépôt n'est clairement pas funéraire. Il s'agissait de quelques ossements dont un crâne, un tibia et un radius, accompagnés par un fragment de silex et un récipient céramique. Le tout se trouvait directement déposé sur la banquette de la structure 3. Nous sommes donc probablement en présence d'un dépôt d'abandon issu de la récupération de restes dans une sépulture (Nalda et al. 1997). Remarquons toutefois les éléments en connexion sur le relevé (phalanges, mandibule) qui indiquent un certain maintien de la cohérence anatomique lors du dépôt.

N° SEP	KOH	NMI
11		1
Loc.	27_Escalones	
E-3	Residentiel_habitat	
	Abandon	
Chrono.	Postclassique	

Cer. 1 Lith. 1 Org.

LISTES INCOMPLÈTES SI NMI,
MOBILIER CÉRAMIQUE, LITHIQUE
ET ORGANIQUE > 3. LE CAS ÉCHÉANT,
CONSULTER LA BASE DE DONNÉES.

INDIV.

- ADULTE_JEUNE INDEFI INDEFINIME Non_ap

Céram.

Bol

Lith.

ECLAT

SILEX

Org.

Le contexte et l'architecture de cette sépulture sont rigoureusement identiques à ceux de KOH 28A.

Son occupant était un individu de sexe féminin, dont la position tranche radicalement avec celle des autres. Elle reposait en effet en décubitus latéral droit selon les fouilleurs - bien que le relevé montre plutôt un décubitus latéral gauche - selon un axe sud-nord. Les auteurs supposent qu'il peut s'agir d'une pratique étrangère (Nalda et Balanzario 2004 : 191 - 192). Le cas échéant et vis-à-vis de nos propres données, cette position est cohérente avec le schéma observé à Tikal. Il est bien évidemment impossible d'avancer quoi que ce soit sans une étude poussée des isotopes et/ou des indices matériels probants.

Le squelette présentait des mutilations dentaires (Romero B4, F10) et des hypoplasies.

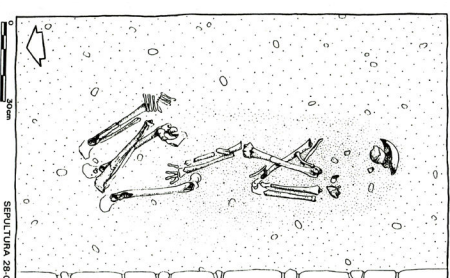

N° SEP	KOH	NMI
28C		1
Loc.	27_Escalones	
E-8	Residentiel_habitat	
	Transition	
Chrono.	Indeterminé	
	Indeterminé	

Cer. Lith. Org.

LISTES INCOMPLÈTES SI NMI,
MOBILIER CÉRAMIQUE, LITHIQUE
ET ORGANIQUE > 3. LE CAS ÉCHÉANT,
CONSULTER LA BASE DE DONNÉES.

INDIV.

- ADULTE_MOYEN F ? Decurritus_LAT_G N-S

Céram.

Lith.

Org.

Chrono.	Fonc.	Loc.	N° SEP
			KOH NMI 1
			28D
		27_Escalones	
		E-8	
	Residentiel_habitat		
	Transition		
	Indetermine		
	Indetermine		

Cer. Lith. Org.

LISTES INCOMPLETES SI NMI,
MOBIILIER CERAMIQUE, LITHIQUE
ET ORGANIQUE > 3. LE CAS ECHEANT,
CONSULTER LA BASE DE DONNEES.

Le contexte et l'architecture de cette sépulture sont rigoureusement identiques à ceux de KOH 28A.
L'individu est une femme d'âge moyen, déposée en décubitus dorsal membres étendus. Elle présentait des mutilations dentaires (A4, B4) ainsi que de l'arthrite (Nalda et Balanzario 2004 : 192).

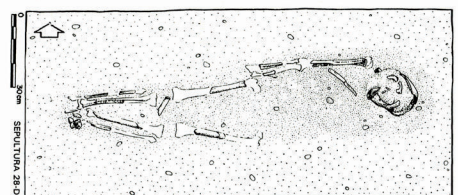

INDIV. -

ADULTE_MOYEN

F

DECUBITUS_DOR

E-O

Céram.

Lith.

Org.

Chrono.	Fonc.	Loc.	N° SEP
			KOH NMI 1
			28A
		27_Escalones	
		E-8	
	Residentiel_habitat		
	Transition		
	Indetermine		
	Indetermine		

Cer. Lith. Org.

LISTES INCOMPLETES SI NMI,
MOBIILIER CERAMIQUE, LITHIQUE
ET ORGANIQUE > 3. LE CAS ECHEANT,
CONSULTER LA BASE DE DONNEES.

Cette sépulture fait partie d'une série de quatre cistes (KOH 28A - 28D) installées les unes à côté des autres, sous une banquette qui a été arasée pour l'occasion (Nalda et Balanzario 2004 : 192). Ces sépultures comprennent deux individus de chaque sexe et leur mise en place semble contemporaine ou, à tout le moins, rapprochée dans le temps. Les fouilleurs supposent qu'il s'agit de deux couples (idem : 191 - 192). La description précise que les cistes se situent "sous le dernier sol, sur le sol associé à une banquette arasée, dans le remplissage entre deux sols".

L'occupant de la ciste est un homme adulte, étendu sur le dos selon un axe est-ouest, présentant de légères pathologies (inflammations). Le rapport de terrain précise que le crâne du sujet était absent et qu'un récipient céramique se avait été déposé à sa place.

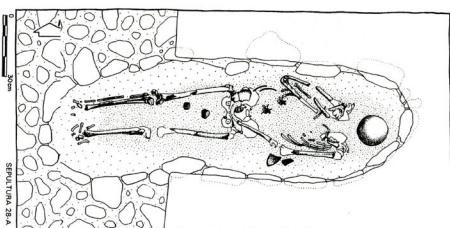

INDIV. -

ADULTE_AGE

M ?

DECUBITUS_DOR

E-O

Céram.

Boi

Lith.

Org.

N° SEP	KOH	NMI 1	28B
27_Escalones	E-8	Residentiel_habitat	Transition
Chrono.	Indetermine	Indetermine	Indetermine
Fonc.	Indetermine	Indetermine	Indetermine
Loc.	Cer. <input type="checkbox"/> Lith. <input type="checkbox"/> Org. <input type="checkbox"/>		

LISTES INCOMPLETES SI NMI,
MOBILIER CERAMIQUE, LITHIQUE
ET ORGANIQUE > 3. LE CAS ECHÉANT,
CONSULTER LA BASE DE DONNÉES.

INDIV. - ADULTE_MOYEN M ? Decubitus_dor E-O

Céram.

Lith.

Org.

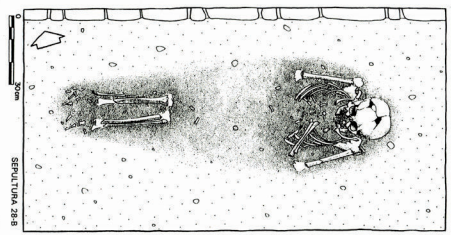

Le contexte et l'architecture de cette sépulture sont rigoureusement identiques à ceux de la précédente (KOH 28A). L'individu était également un homme adulte, déposé en décubitus dorsal membres étendus, selon un axe est-ouest. Il présentait des mutations dentaires (Romero A4, B4) ainsi que des hypoplasies dentaires et des caries (Nalda et Balanzario 2004 : 192).

N° SEP	KOH	NMI 1	27-1B
27_Escalones	E-8	Residentiel_habitat	Transition
Chrono.	Indetermine	Indetermine	Indetermine
Fonc.	Indetermine	Indetermine	Indetermine
Loc.	Cer. <input type="checkbox"/> Lith. <input type="checkbox"/> Org. <input type="checkbox"/>		

LISTES INCOMPLETES SI NMI,
MOBILIER CERAMIQUE, LITHIQUE
ET ORGANIQUE > 3. LE CAS ECHÉANT,
CONSULTER LA BASE DE DONNÉES.

INDIV. - ADULTE AUTE Indete Decubitus_LAT_D E-O

Céram.

Lith.

Org.

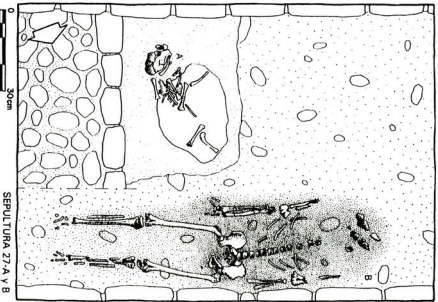

De même que la précédente, cette sépulture était apparemment associée à celle de l'individu KOH 27-2, installé dans une chambre funéraire près d'une structure Sub.

Le sexe de l'occupant n'a pu être déterminé. Il s'agit d'un individu adulte, déposé en décubitus latéral droit selon un axe est-ouest. Les membres étaient fléchis, bien que la description ne permette pas de définir de quelle manière (Nalda et Balanzario 204 : 192).

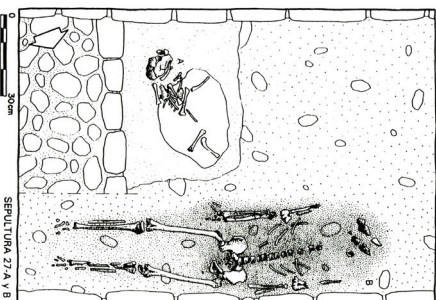

N° SEP	Loc.	Fonc.	Chrono.
KOH 27-1A	27_Escalones E-8	Residentiel_habitat	Indetermine
		Indetermine	Indetermine
		Indetermine	Indetermine

LISTES INCOMPLETES SI NMI,
MOBILIER CERAMIQUE, LITHIQUE
ET ORGANIQUE > 3. LE CAS ECHÉANT,
CONSULTER LA BASE DE DONNÉES.

INDIV. - ADULTE F PROCRUITUS O-E

Céram.

Lith.

Org.

Cette sépulture fait partie d'une série de quatre inhumations (KOH 27-1 A, B ; 27-2 ; 27-4). Il s'agit selon les fouilleurs de trois morts d'accompagnement associés à un individu principal (27-2 ; cf. Nalda et Balanzario 2004 : 192). Il semblerait que les sépultures aient été mises en place simultanément ; toutefois, et contrairement à l'usage, les accompagnants bénéficient de leur propre tombe plutôt que d'être disposés autour du mort principal.

L'individu A est une femme déposée en procubitus, jambes fléchies et bras le long du corps, dont le crâne présentait une déformation artificielle. Elle reposait selon un axe ouest-est, soit à l'inverse de la position habituellement observée à Kohunlich.

N° SEP	Loc.	Fonc.	Chrono.
KOH 27-2	27_Escalones E-8	Residentiel_habitat	Indetermine
		Transition	Indetermine
		Indetermine	Indetermine

Cer. 6 Lith. 3 Org. 2

LISTES INCOMPLETES SI NMI,
MOBILIER CERAMIQUE, LITHIQUE
ET ORGANIQUE > 3. LE CAS ECHÉANT,
CONSULTER LA BASE DE DONNÉES.

Nous sommes en présence de la sépulture d'un individu important pour la communauté de Kohunlich, peut-être même un dirigeant (Nalda et Balanzario 2004). Architecturalement, la sépulture a la forme d'une petite chambre voûtée, aménagée tout contre la structure E-8 Sub. Elle abritait un mobilier funéraire abondant, dont un plat portant une inscription glyphique ("hin k'alaw", "notre seigneur"). Ces indices ne sont pas suffisants pour identifier la personne avec précision, mais laissent entrevoir un statut assez élevé.

Le squelette en lui-même était très fragmenté, ne permettant pas de déterminer la position exacte du défunt. Notons néanmoins son orientation, en rupture avec le schéma est-ouest dominant.

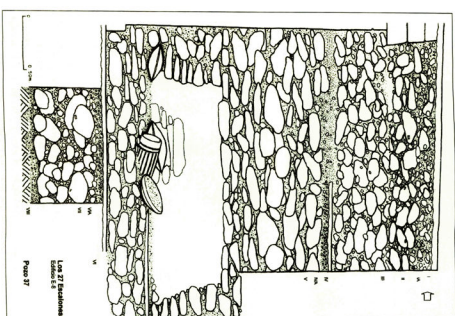

INDIV. - INDETERMINE M ? INDETERMINE N-S

Céram.

Lith.

Org.

- ASSETTE
- ASSETTE
- ASSETTE
- LAME
- ECLAT
- FIGURINE
- OSIDIENNE
- JADRITE
- JADRITE
- OS_OISEAU
- ARÊTES
- OS_ANIMAL

N° SEP	Loc.	Fonc.	Chrono.	Cer.
KOH	NMI 1	Residentiel_habitat	Indetermine	Lith. 1 Org.
27-3A	27_Escalones	Indetermine	Indetermine	
E-8		Indetermine		

Cette sépulture fort simple se trouvait dans le remplissage de la structure. La séquence de mise en place n'est pas déterminable à partir des données disponibles.

Elle abritait les restes d'un individu adulte de sexe féminin, déposé en décubitus dorsal. Les bras étaient étendus et les jambes fléchies, caractéristique qui ne s'observe que chez les femmes au sein de cet ensemble résidentiel. Le squelette ne présentait pas d'autre anomalie qu'une possible déformation crânienne (Nalda et Balanzario 2004 : 192).

LISTES INCOMPLÈTES SI NMI,
MOBILIER CÉRAMIQUE, LITHIQUE
ET ORGANIQUE > 3. LE CAS ÉCHÉANT,
CONSULTER LA BASE DE DONNÉES.

INDIV. - ADULTE_JEUNE F Decubitus_dor E-O
Céram.

Lith. METATE INDETERMINE
Org.

N° SEP	Loc.	Fonc.	Chrono.	Cer.
KOH	NMI 1	Residentiel_habitat	Indetermine	Lith. 1 Org.
27-3B	27_Escalones	Indetermine	Indetermine	
E-8		Indetermine		

Cette sépulture étonnamment similaire à la précédente se trouvait dans le remplissage de la structure. La séquence de mise en place n'est pas non plus déterminable à partir des données.

Elle abritait les restes d'un individu adulte de sexe féminin, déposé en décubitus dorsal. Les bras étaient étendus et les jambes fléchies (Nalda et Balanzario 2004 : 192).

LISTES INCOMPLÈTES SI NMI,
MOBILIER CÉRAMIQUE, LITHIQUE
ET ORGANIQUE > 3. LE CAS ÉCHÉANT,
CONSULTER LA BASE DE DONNÉES.

INDIV. - ADULTE_JEUNE F Decubitus_dor E-O
Céram.

Lith. MAND INDETERMINE
Org.

Chrono.	Fonc.	Loc.	N° SEP
	Residentiel_habitat	27_Escalones	KOH NMI 1
	Indetermine	E-8	
	Indetermine		
	Indetermine		

Cette sépulture fait partie de la série associée à la petite chambre funéraire 27-2. Tout comme les autres, il s'agit peut-être de la tombe d'un individu destiné à accompagner un mort principal.
Le défunt reposait étendu en décubitus dorsal selon un axe est-ouest, un fragment de metate sur la face (Nalda et Balanzario 2004 : 192).

Cer. Lith. 1 Org.

LISTES INCOMPLÈTES SI NMI,
MOBILIER CÉRAMIQUE, LITHIQUE
ET ORGANIQUE > 3. LE CAS ÉCHÉANT,
CONSULTER LA BASE DE DONNÉES.

INDIV.

- ADULTE_MOYEN INDEFTE DECUBITUS_DOR

E-O

Céram.

Lith.

METATE

INDETERMINE

Org.

Chrono.	Fonc.	Loc.	N° SEP
	Residentiel_habitat	B-1-Ouest	KOH NMI 2
	Abandon		
	Indetermine		
	Classique_terminal		

Cette sépulture mise au jour dans l'annexe sud-ouest de la structure B-1 était repérable par l'absence de sol au-dessus, montrant la rupture et l'absence de reféction du stuc par les occupants. Les fouilleurs en ont déduit un pillage remontant à l'époque préhispanique. La sépulture abritait deux sujets.

Le sujet A était un sub-adulte présentant des caractères féminins, reposant en décubitus dorsal, les membres supérieurs étaient semi-flechés, les membres inférieurs et le crâne absents. Des traces d'infection ont été observées.

Le sujet B était un adolescent d'âge précis indéterminé, trop perturbé pour des observations puissent être proposées quant à sa position d'origine (Nalda et al: 1997).

Une fois encore, comme dans le cas de KOH 2, la présence d'une intrusion colmatée mais sans reféction de sol laisse penser à une réouverture à des fins de prélèvement. En effet, on observe une absence des membres inférieurs ainsi que du crâne des deux sujets, ce qui laisse entrevoir une sélection des ossements et expliquerait l'intrusion dans le sol. Il s'agit donc sans doute, par conséquent, d'une pratique d'abandon similaire aux cas observés à Naachtun.

Cer. Lith. Org.

LISTES INCOMPLÈTES SI NMI,
MOBILIER CÉRAMIQUE, LITHIQUE
ET ORGANIQUE > 3. LE CAS ÉCHÉANT,
CONSULTER LA BASE DE DONNÉES.

INDIV.

A sub-adulte_18-20 F DECUBITUS_DOR

B ADO INDEFTE INDETERMINE

O-E

Céram.

Lith.

Org.

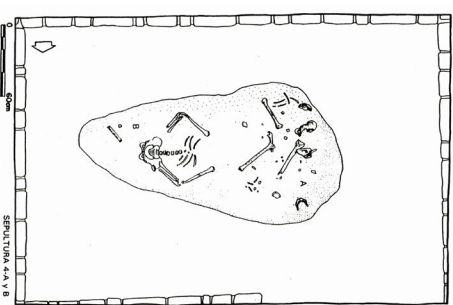

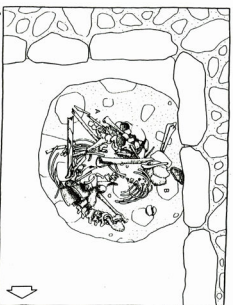
N° SEP	KOH	NMI 2	Loc.	Fonc.	Chrono.		
10			Acropolis B-1-Ouest	Residentiel_habitat Abandon	Indetermine Classique_terminal		
<p>La fosse abritait deux sujets.</p> <p>Le sujet était un subadulte de sexe féminin, en position assise face à l'ouest, membres repliés autour d'un second individu (Nalda et al. 1997).</p> <p>le sujet B était un immature âgé de 1 à 4 ans, reposant dans une position identique à celle de la femme. Bien que l'hypothèse immédiatement apparente soit qu'il s'agit d'une mère et son enfant, comme le suggère le rapport, seule une étude poussée confirmerait ce cas.</p>							
							

LISTES INCOMPLÈTES SI NMI,
MOBILIER CÉRAMIQUE, LITHIQUE
ET ORGANIQUE > 3. LE CAS ÉCHÉANT,
CONSULTER LA BASE DE DONNÉES.

INDIV.

A SUB-ADULTE_18-20 F VERTICAL O
 B ENFANT_1-4 INFETE VERTICAL O

Céram.

Lith.

Org.

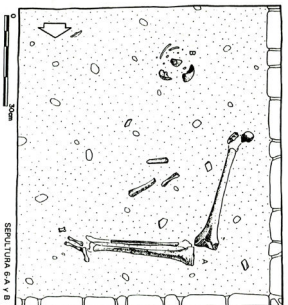
N° SEP	KOH	NMI 2	Loc.	Fonc.	Chrono.		
6			Las_Gradas B-3	Indetermine Indetermine Indetermine Classique_terminal			
<p>Cette sépulture se trouvait dans la structure B-3, mais sa localisation exacte n'est pas connue. Elle contenait les restes de deux sujets: le premier (A) était un adolescent, le second (B), un très jeune enfant. L'état de conservation des restes n'a pas permis d'obtenir plus d'informations (Nalda et al. 1997).</p> <p>Nous relevons toutefois la position très étrange du membre inférieur gauche du sujet A, lequel présente une importante dislocation latérale de l'articulation du genou (90°), inhabituelle pour une décomposition en espace clos.</p>							
							

LISTES INCOMPLÈTES SI NMI,
MOBILIER CÉRAMIQUE, LITHIQUE
ET ORGANIQUE > 3. LE CAS ÉCHÉANT,
CONSULTER LA BASE DE DONNÉES.

INDIV.

A ADO INFETE INFETERMINÉ INFETERM
 B IMMATURE_IND INFETE INFETERMINÉ INFETERM

Céram.

Lith.

Org.

N° SEP	Loc.	Fonc.	Chrono.
3	Palacio_del_Norte B-6	Residentiel_habitat Post-abandon	Indetermine Postclassique

Cette sépulture n'est absolument pas décrite, aussi ne pouvons-nous la situer avec précision ni dans l'espace ni stratigraphiquement. La seule information disponible est que la sépulture se trouvait dans l'effondrement du bâtiment. Elle est donc forcément tardive.
Le sujet était de sexe masculin, reposant en décubitus dorsal étendu selon un axe est-ouest.

Cer. Lith. Org.

LISTES INCOMPLETES SI NMI,
MOBIILIER CÉRAMIQUE, LITHIQUE
ET ORGANIQUE > 3. LE CAS ÉCHÉANT,
CONSULTER LA BASE DE DONNÉES.

INDIV.

- ADULTE_JEUNE

M

Decubitus_dor

E-O

Céram.

Lith.

Org.

N° SEP	Loc.	Fonc.	Chrono.
5	Palacio_del_Norte B-6	Residentiel_habitat Indetermine	Indetermine Classique_recent

Le contexte exact de la sépulture n'est pas connu avec précision. Elle se trouvait dans la pièce 1 de la structure B-6, mais la stratigraphie comme l'environnement de la tombe ne sont pas décrits.
Le sujet était une femme adulte reposant en décubitus latéral droit selon un axe nord-sud, membres fléchis. Elle présentait du tartre, des caries, de l'arthrite et une fracture du radius droit (Nalda et al. 1997).

Cer. 1 Lith. Org. 1

LISTES INCOMPLETES SI NMI,
MOBIILIER CÉRAMIQUE, LITHIQUE
ET ORGANIQUE > 3. LE CAS ÉCHÉANT,
CONSULTER LA BASE DE DONNÉES.

INDIV.

- ADULTE_MOYEN

F

Decubitus_lat_D

N-S

Céram.

Boi

Lith.

Org.

Mandibule

Os_humain

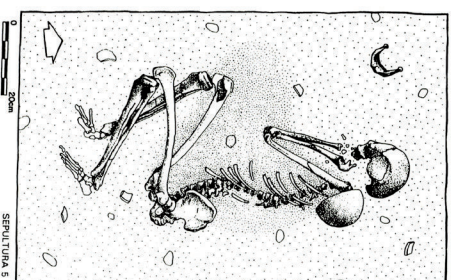

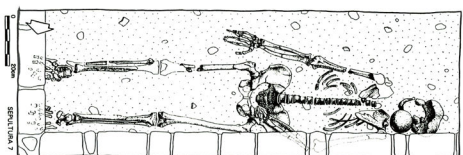

Cette sépulture se trouvait dans le cuarto 1 de la structure B-6, installée directement sous une banquette.
Le sujet était un adulte de sexe masculin. Il reposait en décubitus dorsal membres étendus, selon un axe ouest-est (Nalda et al. 1997).

N° SEP	KOH	NMI
7	KOH	NMI 1
Loc.	Palacio_del_Norte	
B-6		
Fonc.	Residencial_habitat	
	Transition	
Chrono.	Indetermine	
	Classique_terminal	

Cer. 1 Lith. Org.

LISTES INCOMPLETES SI NMI,
MOBIILIER CERAMIQUE, LITHIQUE
ET ORGANIQUE > 3. LE CAS ECHEANT,
CONSULTER LA BASE DE DONNEES.

INDIV.

- ADULTE_MOYEN

M

DECUBITUS_DOR

O-E

Céram.

Bol

Lith.

Org.

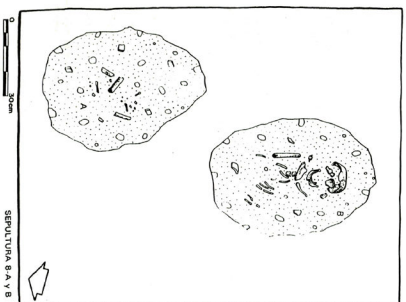

Ces deux sépultures, qui ont reçu le même numéro lors de la fouille, se situaient dans la pièce 1 de la structure B-6 et probablement à proximité de KOH 7. Les deux fosses ovales avaient été rouvertes, peut-être à des fins de pillage durant l'époque préhispanique selon les fouilleurs.
Le sujet A était un adolescent dont ne subsistaient que des fragments.
Le sujet B était un enfant âgé de 5 à 9 ans. Le relevé suggère un dépôt en décubitus dorsal, mais trop d'éléments sont manquants pour pouvoir le confirmer (Nalda et al. 1997).

N° SEP	KOH	NMI
8	KOH	NMI 2
Loc.	Palacio_del_Norte	
B-6		
Fonc.	Residencial_habitat	
	Indetermine	
Chrono.	Indetermine	
	Classique_terminal	

Cer. Lith. Org.

LISTES INCOMPLETES SI NMI,
MOBIILIER CERAMIQUE, LITHIQUE
ET ORGANIQUE > 3. LE CAS ECHEANT,
CONSULTER LA BASE DE DONNEES.

INDIV.

A

ADO

INDETE

INDETERMINE

INDETERM

Céram.

Lith.

Org.

N° SEP	Loc.	Fonc.	Chrono.	Cer.	Lith.	Org.
KOH 1	Residencial_Oeste	Indetermine	Indetermine	<input type="checkbox"/>	<input type="checkbox"/>	<input type="checkbox"/>
NMI 5	B-5-1	Residencial_habitat	Postclassique	<input type="checkbox"/>	<input type="checkbox"/>	<input type="checkbox"/>

LISTES INCOMPLETES SI NMI,
MOBILIER CERAMIQUE, LITHIQUE
ET ORGANIQUE > 3. LE CAS ÉCHÉANT,
CONSULTER LA BASE DE DONNÉES.

INDIV.

A	B	C	ADULTE_JEUNE	ADULTE_JEUNE	ADO	INDETE	M ?	INDETE	INDETERMINÉ	INDETERMINÉ	Non_ap	Non_ap	Non_ap

Céram.

Lith.

Org.

Ce dépôt mortuaire, dont la nature funéraire n'est pas évidente, se trouvait dans le patio nord de l'ensemble résidentiel ouest de Kohunlich. Le contexte est malheureusement décrit sans grand détail, et nous ignorons totalement la relation entre le dépôt et son contexte.

Il s'agissait d'une fosse contenant une grande concentration de mobilier céramique, lithique, figurines et restes osseux ; aucune liste précise n'est hélas disponible. 5 individus, tous adolescents ou subadultes, ont été identifiés parmi les restes. Il semble s'agir de dépôts secondaires (Nalda et al. : 1997).

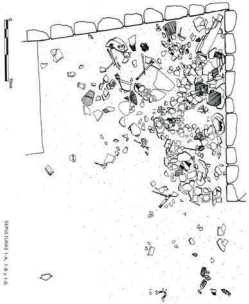

N° SEP	Loc.	Fonc.	Chrono.	Cer.	Lith.	Org.
KOH 12	Residencial_Oeste	Residencial_habitat	Indetermine	<input type="checkbox"/>	<input type="checkbox"/>	<input type="checkbox"/>
NMI 1	B-5-1	Indetermine	Postclassique	<input type="checkbox"/>	<input type="checkbox"/>	<input type="checkbox"/>

LISTES INCOMPLETES SI NMI,
MOBILIER CERAMIQUE, LITHIQUE
ET ORGANIQUE > 3. LE CAS ÉCHÉANT,
CONSULTER LA BASE DE DONNÉES.

INDIV.

A	B	C	ADULTE_JEUNE	ADULTE_JEUNE	ADO	INDETE	M ?	INDETE	INDETERMINÉ	INDETERMINÉ	Non_ap	Non_ap	Non_ap

Céram.

Lith.

Org.

Cette sépulture se trouvait dans la structure B-5 de Kohunlich, dans le passage menant au patio nord.

Le sujet était un subadulte de sexe masculin, reposant en décubitus dorsal selon un axe est-ouest. Les membres inférieurs étaient en extension ; l'avant-bras gauche semi-fléchi à hauteur du bassin et le droit replié avec la main sous le menton (Nalda et al. 1997).

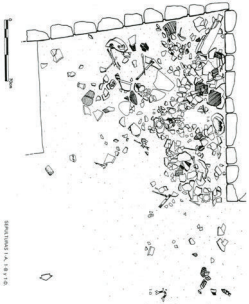
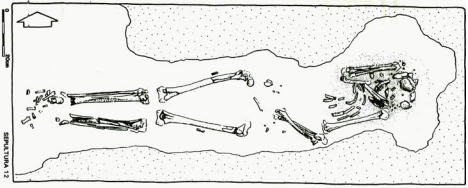
INDIV.

- SUB-ADULTE_18-20 M DECUBITUS_DOR

E-O

Céram.

Lith.

LAVI
PERLE

Org.

OBSIDIENNE
INDETERMINÉ

N° SEP	Loc.	Fonc.	Chrono.
KOH 2	NMI 1	Residential_habitat	Classique_recent
B-5-2		Indetermine	

Cette sépulture se trouvait à l'intérieur de la banquette occupant la deuxième pièce de la structure B-5. Les fouilleurs mentionnent que le sol de la banquette qui scellait la tombe était détruit et qu'il s'agit peut-être d'un pillage remontant à l'époque préhispanique.

Le sujet était une jeune femme adulte, reposant en décubitus dorsal étendu, selon un axe est-ouest. Les pieds étaient en place à l'extrémité ouest de la fosse, mais les os longs des membres inférieurs étaient absents. Le sujet présentait de l'arthrite, une hyperostose, des hypoplasies dentaires, du tartre, des caries et diverses fractures (Nalda et al. 1997).

Bien que le rapport suppose un cas de pillage ancien, ce cas de figure nous rappelle plutôt une éventuelle réintervention dans la tombe à des fins de prélèvement. En effet, l'absence des os longs des membres inférieurs est un cas relativement commun sur certains sites, notamment à Naachtun. Il n'est pas impossible que les occupants de la structure B-5-2 aient décidé de rouvrir cette sépulture, marquée par une banquette, afin de récupérer les os des jambes et les fémurs.

Le prélèvement est presque une certitude considérant à la fois l'absence des membres inférieurs, de l'humérus gauche et le déplacement du coxal droit sur l'avant-bras gauche.

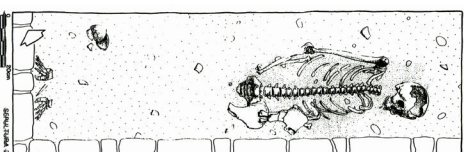

Cer. Lith. Org. 2

LISTES INCOMPLÈTES SI NMI,
MOBILIER CÉRAMIQUE, LITHIQUE
ET ORGANIQUE > 3. LE CAS ÉCHÉANT,
CONSULTER LA BASE DE DONNÉES.

INDIV. - ADULTE_JEUNE F Decubitus_dor E-O

Céram. Lith. Org. Os_oiseau PENE Os_animal Coquillage

Naachtun

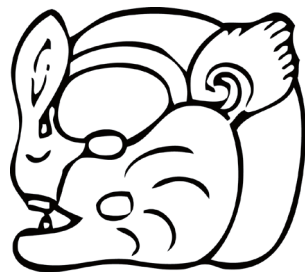

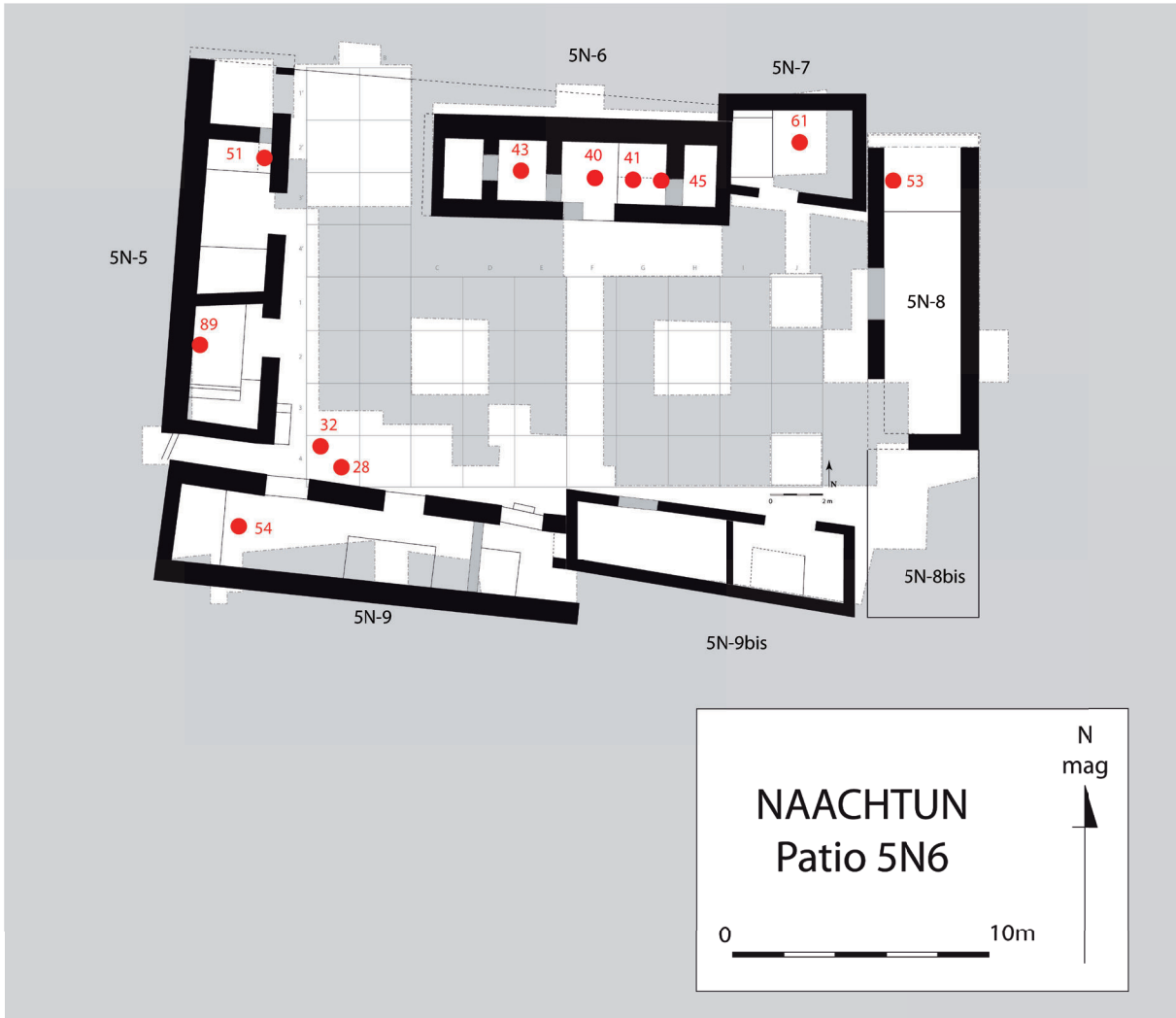

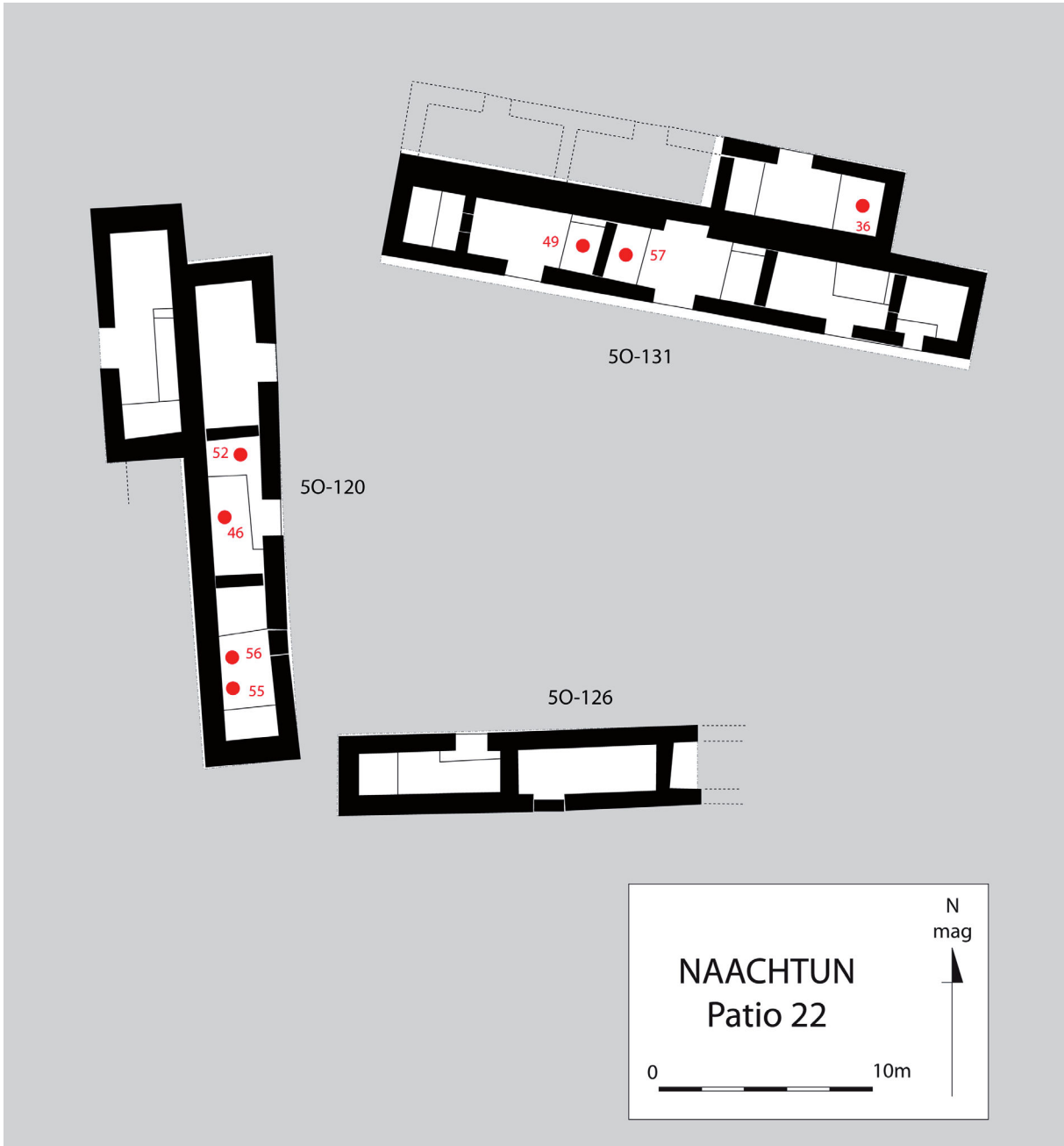

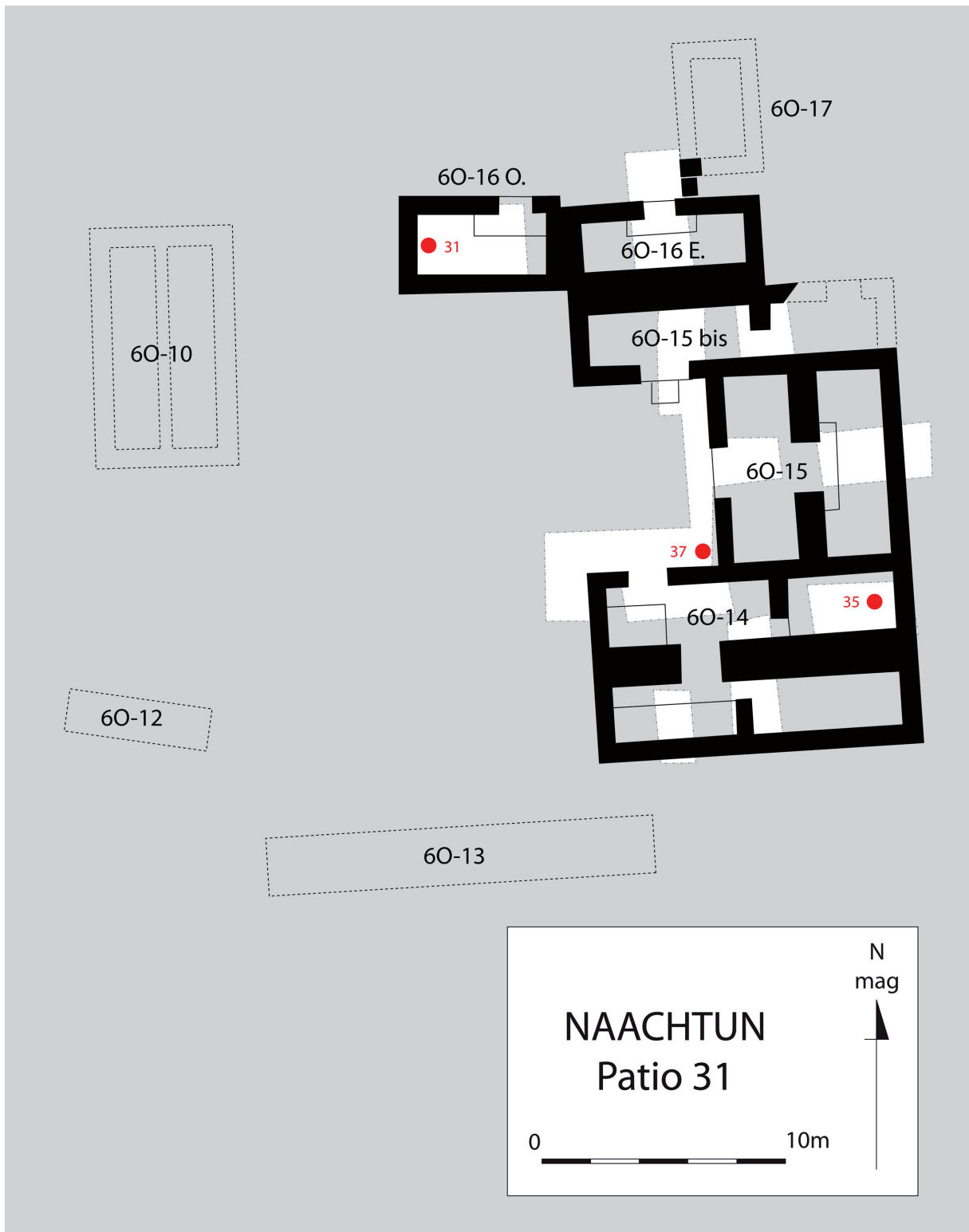

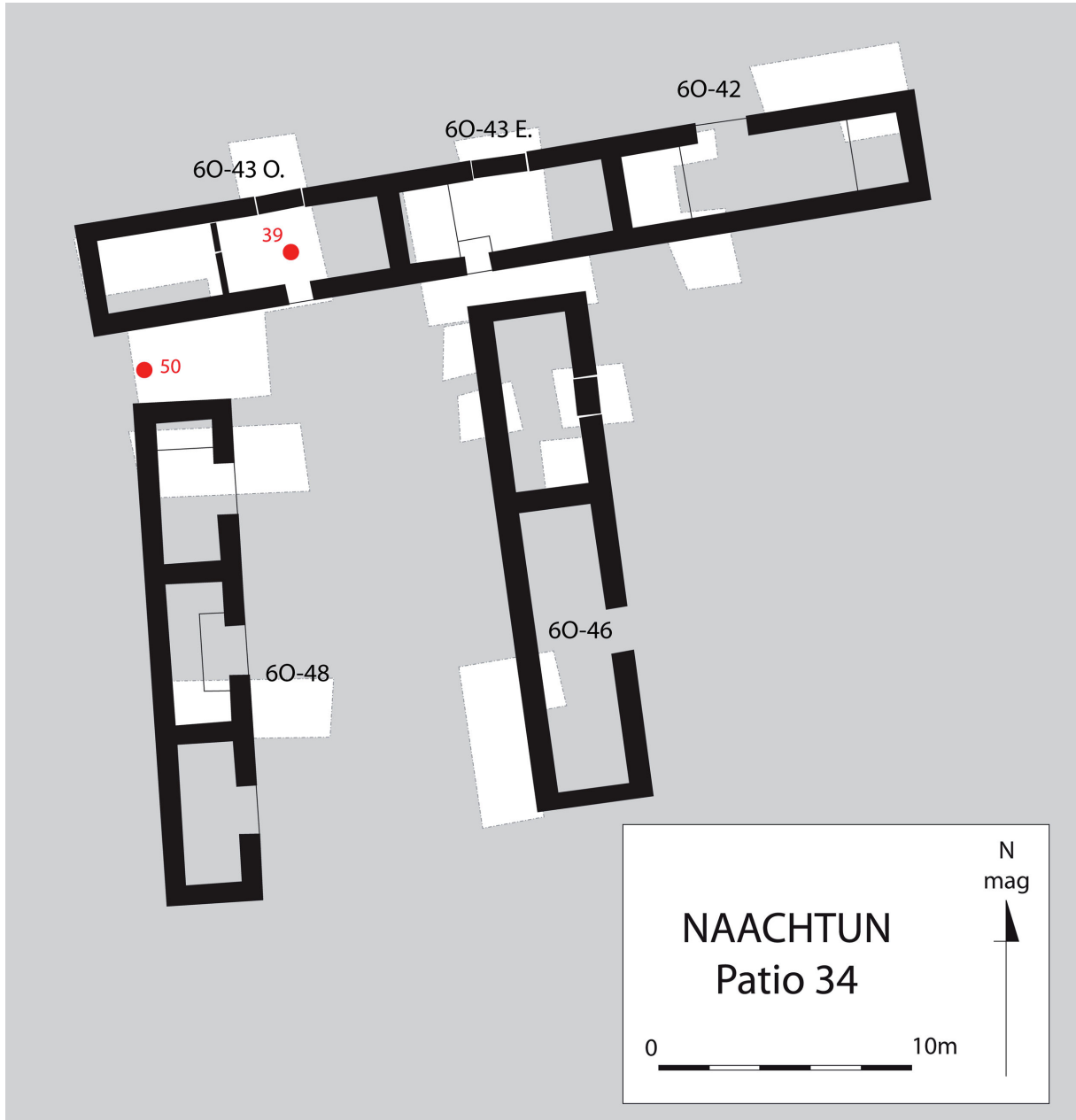

Chrono.	Fonc.	Loc.	N° SEP	NMI 1	
			51		
		SNS	SNS6		
			SNS5		
	Residentiel_habitat				
	Transition				
	Maax_2				
	Classique_recent				
Cer.	<input type="checkbox"/> 2	Lith.	<input type="checkbox"/>	Org.	<input type="checkbox"/>

LISTES INCOMPLÈTES SI NMI1,
MOBIILIER CÉRAMIQUE, LITHIQUE
ET ORGANIQUE > 3. LE CAS ÉCHÉANT,
CONSULTER LA BASE DE DONNÉES.

Le contexte est plus clair que pour les autres sépultures mises au jour dans le groupe SNS6. En effet, il s'agit d'un cas évident de transition avec modification architecturale, dont l'impact a changé le mode de circulation dans la structure. L'élément que nous devons discuter est la présence du cortinero. Un élément similaire a en effet été mis au jour dans la structure SNS6, au-dessus de la sépulture 51. Nous n'avons pu déterminer de lien direct, et il pourrait s'agir d'éléments totalement dissociés. Le cortinero de la sépulture 51 n'aide hélas pas à trancher. Il est certain que sa localisation dans la banquette, et non dans le jambage de porte, plaide en faveur d'un élément sépulcral. Pourtant, la porte de la pièce est suffisamment proche pour que le cortinero puisse également fonctionner avec elle.

La sépulture 51 est un dépôt primaire individuel. Le sujet reposait en décubitus dorsal selon un axe nord-sud, avant-bras légèrement fléchis dans une position qu'il n'a pas été possible de déterminer avec précision. Quelques espaces vides existaient, comme l'indique le mouvement des os, mais ces espaces devaient être relativement réduits. Il s'agissait probablement d'un sujet féminin (fonctions discriminantes de Wrobel, 2002).

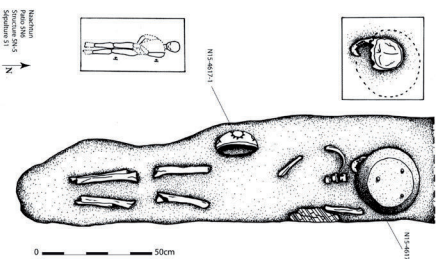

INDIV.

- ADULTE_MOYEN F ? Decurritus_dor N-S

Céram. Bol Assiette_Tripode

Org.

Chrono.	Fonc.	Loc.	N° SEP	NMI 1	
			89		
		SNS	SNS6		
			SNS5		
	Residentiel_habitat				
	Transition				
	Indetermine				
	Classique_recent				
Cer.	<input type="checkbox"/>	Lith.	<input type="checkbox"/>	Org.	<input type="checkbox"/>

LISTES INCOMPLÈTES SI NMI1,
MOBIILIER CÉRAMIQUE, LITHIQUE
ET ORGANIQUE > 3. LE CAS ÉCHÉANT,
CONSULTER LA BASE DE DONNÉES.

La sépulture 89 se trouvait sous la banquette centrale de la pièce sud, structure SN-5. Sa mise en place semble coïncider avec l'édification de ladite banquette, bien que l'état de conservation global dans cette partie du patio soit assez mauvais. La ciste avait souffert de l'attention malvenue de pillleurs qui, entrant par le côté nord-ouest, ont sévèrement perturbé l'intégrité de la sépulture. Les seuls éléments encore en connexion étaient deux vertèbres thoraciques et l'articulation scapulo-humérale gauche, dont la position suggère en dépôt en décubitus dorsal selon un axe nord-sud. Tous les ossements appartenaient à un sujet adulte.

INDIV.

- ADULTE Inderte Decurritus_dor N-S

Céram. Lith.

Org.

Chrono.	Fonc.	Loc.	N° SEP
			NCT
			NMI ?
			40
			5N6
			5N6
			Residentiel_habitat
			Indetermine
			Indetermine
			Classique_recent
Cer.	Lith.	Org.	

Bien qu'impossible à dater précisément, la sépulture 40 est un brillant exemple des problématiques soulevées par les contextes funéraires mayas. Il s'agit d'une ciste située sous le sol de stuc, juste dans l'axe de la porte. Deux interprétations sont possibles au sujet de ce contexte, en raison d'un contexte stratigraphique peu évident. La première suppose que le sol a été perforé et la ciste ouverte, les ossements prélevés dans leur intégralité (à l'exception de quelques fragments épars de côtes) et remplacés par du sascab, un minéral calcaire très friable d'un blanc crème. Puis l'intrusion a été soigneusement rebouchée, toute trace de l'intervention effacée, et la vie a probablement suivi son cours. Une seconde hypothèse suggère que la sépulture 40 n'aurait en fait jamais eu d'occupant, ce qui expliquerait l'absence d'intrusion visible dans le sol de stuc. N'ayant plus l'usage d'une sépulture qui, pour des raisons inconnues, aurait été prévue mais jamais employée, les habitants auraient remblayé la fosse avec du sascab puis scellé l'ensemble.

Si la première hypothèse est juste, pourquoi avoir choisi de prélever les os de cet individu en particulier ? Pourquoi avoir emporté l'intégralité des ossements, au lieu de se contenter du crâne et des os longs comme c'est généralement le cas ? Et si la seconde hypothèse est la bonne, s'agit-il d'une manifestation, rarement observable en archéologie maya, d'anticipation du décès ? La sépulture 40 est un mystère. Elle témoigne à la fois de l'importance accordée à la personne inhumée et de la pérennité du souvenir du mort, même si celui-ci est physiquement absent. En effet, l'installation sans recoupement des tombes 40 et 41 – voisines immédiates – n'est possible que si quelqu'un au sein du le groupe familial se souvient de l'existence des deux tombes, à moins que celles-ci ne soient simultanées, cas qui se présente très régulièrement en zone maya.

INDIV.

Céram.

Lith.

Org.



Chrono.	Fonc.	Loc.	N° SEP
			NCT
			NMI 1
			41
			5N6
			5N6
			Residentiel_habitat
			Transition
			Maax_2
			Classique_recent
Cer.	Lith.	Org.	

La sépulture 41 est un dépôt primaire individuel effectué en espace vide. Le sujet reposait sur le dos, avant-bras croisés sur la poitrine et membres inférieurs étendus en direction du sud. Il s'agissait probablement d'un sujet masculin (Wrobel 2002). Le moment de son installation demeure mystérieux. En effet, le sol qui la recouvrait (et sur lequel reposait la banquette) ne paraissait pas perforé, comme si la sépulture avait été installée au cours de la construction de l'édifice. Nous rencontrons un problème identique avec la sépulture 45. Les deux semblent contemporaines, mais cette solution semble peu logique au regard de la disposition des tombes dans l'espace. Leur distribution suggère que la tombe 45 est plus ancienne que la 41, mais c'est un fait indémontrable archéologiquement.

Il importe de considérer ici la présence d'un "cortinero" dans la paroi de la banquette, à hauteur de la tête de l'individu, sa position ne correspond pas à un cortinero ordinaire, qui serait à proximité d'un accès. Il n'y a, de plus, aucun élément similaire dans le mur en face. Il faut donc considérer le rôle potentiellement symbolique de ce dispositif. Nous ne souhitions pas sur-interpréter les données, mais la relation entre le cortinero et la tombe doit être envisagée. Il serait important de rechercher d'autres exemples, afin de déterminer le rôle d'un tel aménagement dans la représentation de l'espace funéraire.

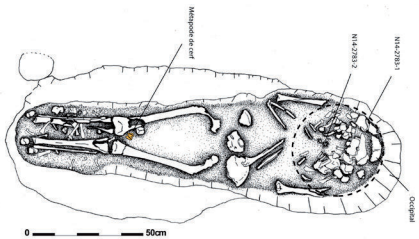

LISTES INCOMPLÈTES SI NMI,
MOBIILIER CÉRAMIQUE, LITHIQUE
ET ORGANIQUE > 3. LE CAS ÉCHÉANT,
CONSULTER LA BASE DE DONNÉES.

INDIV.

Céram.

Lith.

Org.

COUILLAGE

Chrono.	Fonc.	Loc.	N° SEP	NCT	NMI
			43		1
		SN6			
		SN6			
	Residentiel_habitat				
	Occupation				
		Maax_3			
		Classique_recent			
Cer.	Lith.	1	Org.		

LISTES INCOMPLETES SI NMI,
MOBILIER CERAMIQUE, LITHIQUE
ET ORGANIQUE > 3. LE CAS ECHEANT,
CONSULTER LA BASE DE DONNEES.

Il s'agit d'un dépôt primaire individuel. Le sujet reposait en décubitus dorsal selon un axe nord-sud, avant-bras croisés sur la poitrine, membres inférieurs étendus. La face d'apparition du crâne suggère l'existence d'une contrainte exercée à l'arrière de la tête afin de maintenir le regard en direction du sud, bien qu'elle ait légèrement pivoté vers l'est, sans doute au cours de la décomposition. Le calcul des fonctions discriminantes (Wrobel 2002) suggère un individu féminin.

La dislocation des mains peut s'expliquer par un espace partiellement vide et / ou par des vides secondaires (causés sans doute par les pierres de couverture, déposées directement sur le corps). La tombe, bien que couverte et en partie délimitée par des dalles verticales, n'est pas une véritable ciste : les dalles de couverture ne reposaient pas sur celles-ci. L'intention est néanmoins bel et bien présente. Cette sépulture correspond bien à un cas d'occupation de par la réflexion du sol au-dessus (lequel était largement exposé au feu), mais il convient également de réfléchir quant à son rôle dans la fermeture du cuarto O1.

INDIV.

- ADULTE

F ?

Decurvus_dor

N-S

Céram.

Lith.

HACHE

JADRITE

Org.

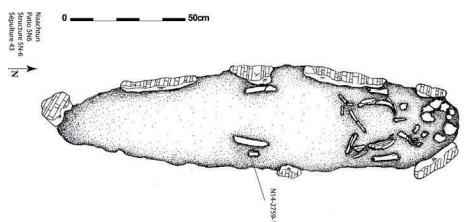

Chrono.	Fonc.	Loc.	N° SEP	NCT	NMI
			45		1
		SN6			
		SN6			
	Residentiel_habitat				
	Transition				
		Maax_2			
		Classique_recent			
Cer.	2	Lith.	Org.		

LISTES INCOMPLETES SI NMI,
MOBILIER CERAMIQUE, LITHIQUE
ET ORGANIQUE > 3. LE CAS ECHEANT,
CONSULTER LA BASE DE DONNEES.

La sépulture 45 est un dépôt primaire individuel. Le sujet reposait en décubitus dorsal selon un axe nord-sud, membres étroitement fléchis contre le tronc, ce qui représente un cas unique à Naachtun. Les dislocations observées indiquent sans conteste une décomposition en espace vide. Il s'agissait probablement d'un individu masculin (détermination in situ sur grande échancrure ischiatique et fonctions discriminantes de Wrobel, 2002).

Les aspects les plus intéressants de cette sépulture ont trait à son contexte. Il semble évident qu'elle ait été installée avant la fermeture du cuarto E1 ; de plus, le sol ne présentait aucune réparation et se prolongeait sous le mur. Il est possible qu'elle soit également installée avant la banquette, mais sa situation (enclavée entre le mur sud et ladite banquette) semble contrainte par un espace préexistant. Qui plus est, la sépulture 41 semble couverte par le même sol, comme si elles étaient contemporaines - voire simultanées. Nous ne sommes donc pas certains de la chronologie relative entre 41 et 45.

INDIV.

- ADULTE_MOYEN

M

Decurvus_dor

N-S

Céram.

VASE_CYLINDRIQUE
ASSIETTE_TRIPODE

Lith.

Org.

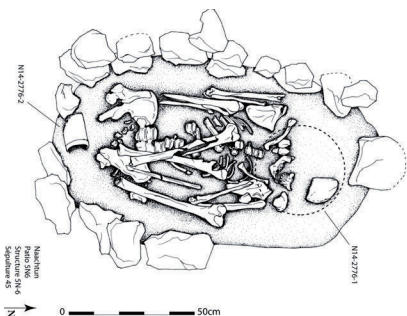

N° SEP	Fonc.	Chrono.
61	NMI 1	Classique_recent
5N6	Residentiel_habitat	Transition
5N7	Residentiel_habitat	Maax_3

Cette sépulture se situait dans la structure 7 du groupe 5N6 de Naachtun, au centre de la pièce et dans l'axe de la porte. Des traces de feu sur le sol et un affaissement de celui-ci indiquaient la présence de la tombe, qui perforait un sol antérieur et était scellée par un second. Elle abritait deux individus.

Le sujet A était une femme adulte (détermination sur le terrain d'après la grande échancreure ischiatique et en laboratoire sur fonctions discriminantes de Wrobel, 2002), reposant en décubitus dorsal selon un axe nord-sud. Les membres supérieurs étaient étroitement fléchis, mains raménées à hauteur des épaules correspondantes, doigts étendus sur la poitrine. Les membres inférieurs étaient étendus. Le crâne du sujet présentait une déformation tabulaire oblique particulièrement extrême.

Le sujet B était un immature âgé d'environ 24 mois (Scheuer et al. 1980, Ubelaker 1977, Liversidge et al. 1998). Il reposait à 5 cm sous les genoux du sujet A, en décubitus latéral droit étroitement fléchi selon un axe nord-sud.

Il ne fait guère de doute que les deux sujets ont été déposés simultanément, ce qui soulève évidemment le problème de la temporalité des décès sachant que l'immature est trop âgé pour que l'on puisse admettre une fausse couche du sujet A. Cependant, la taphonomie du sujet B permet de supposer qu'il ait été enveloppé dans une étoffe et déplacé, ce qui en ferait un dépôt secondaire avec maintien de certaines connexions et résoudrait du même coup l'ordre des décès.

La disposition du dépôt obéit qui plus est à une mise en scène similaire à un cosmogramme. Les récipients N15-5125-1 et 2 arborent des couleurs cohérentes avec les points cardinaux qui leur sont habituellement associés (assiette tripode rouge à l'est, forme composite noire à l'ouest, cf. Scheele et Miller 2005), et les restes d'une tortue avaient été déposés sous le sujet B.

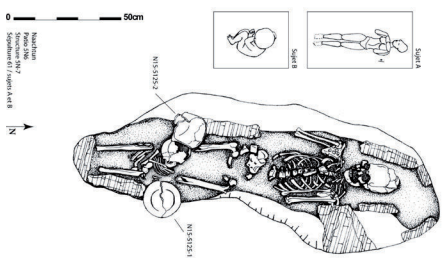

LISTES INCOMPLÈTES SI NMI,
MOBIILIER CÉRAMIQUE, LITHIQUE
ET ORGANIQUE > 3. LE CAS ÉCHÉANT,
CONSULTER LA BASE DE DONNÉES.

INDIV.

A ADULTE_MOYEN F DECUBITUS_DOR N-S
B ENFANT_1-4 INFETE DECUBITUS_LAT_D N-S

Céram.

ASSIETTE_TRIPODE
Bol

Lith.

Org.

OS_TORTUE OS_ANIMAL

N° SEP	Fonc.	Chrono.
53	NMI 1	Classique_recent
5N6	Residentiel_habitat	Transition
5N8	Residentiel_habitat	Maax_1

La sépulture 53 est un dépôt primaire individuel en espace vide. Le sujet reposait en décubitus dorsal étendu selon un axe nord-sud. Il n'a pas été possible de déterminer la position des membres.

La dimension particulière de cette sépulture, outre sa position stratigraphique, est sa datation semble-t-il attribuable à la phase Balam 3 transition Maax 1. Cette relative ancienneté nous permet de déterminer l'existence d'éléments architecturaux à l'est du patio pour les phases anciennes, alors que la structure semblait originellement être édifiée à la toute fin de l'occupation.

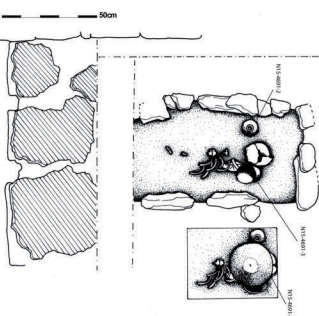

LISTES INCOMPLÈTES SI NMI,
MOBIILIER CÉRAMIQUE, LITHIQUE
ET ORGANIQUE > 3. LE CAS ÉCHÉANT,
CONSULTER LA BASE DE DONNÉES.

INDIV.

ADULTE_MOYEN INFETE DECUBITUS_DOR N-S

Céram.

ASSIETTE
CÉRAMIQUE_MINIATURE
VASE_CYLINDRIQUE

Lith.

Org.

Chrono.	Fonc.	Loc.	N° SEP
	Residentiel_habitat		NCT
	Indetermine		28
	Indetermine		SN6
	Classique_recent		SN9

Cer. 1 Lith. Org.

LISTES INCOMPLETES SI NMI,
MOBILIER CERAMIQUE, LITHIQUE
ET ORGANIQUE > 3. LE CAS ÉCHÉANT,
CONSULTER LA BASE DE DONNÉES.

Cette sépulture se trouvait dans l'angle sud-ouest du patio SN6. Le dépôt avait été effectué directement dans le remblai, sans le moindre aménagement.

Le sujet était particulièrement abîmé, mais il a été possible de déterminer qu'il reposait en décubitus dorsal, membres étendus, selon un axe nord-sud. Il s'agissait d'un immature était âgé d'environ 5 ans (âge dentaire estimé selon la méthode de Liversidge, 1998).

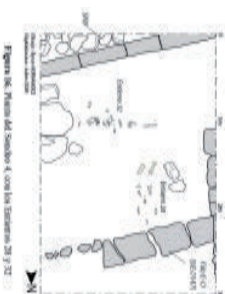

INDIV. -

ENFANT_5-9

INDEFTE

DECUBITUS_DOR

N-S

Céram.

Boi

Lith.

Org.

Chrono.	Fonc.	Loc.	N° SEP
	Residentiel_habitat		NCT
	Indetermine		32
	Indetermine		SN6
	Classique_ancien		SN9

Cer. 1 Lith. Org.

LISTES INCOMPLETES SI NMI,
MOBILIER CERAMIQUE, LITHIQUE
ET ORGANIQUE > 3. LE CAS ÉCHÉANT,
CONSULTER LA BASE DE DONNÉES.

Cette sépulture se trouvait dans l'angle sud-ouest du patio SN6, à proximité de NAA 28 mais à une profondeur supérieure.

Le sujet était âgé d'environ 2 ans (âge dentaire estimé selon la méthode de Liversidge, 1998). Il reposait en décubitus dorsal, membres étendus, selon un axe est-ouest.



INDIV. -

ENFANT_1-4

INDEFTE

DECUBITUS_DOR

E-O

Céram.

CERAMIQUE_MINIATURE

Lith.

Org.

Chrono.	Fonc.	Loc.	N° SEP
	Residentiel_habitat		
	Fondation		
	Maax_3		
	Classique_recent		

Cer. 1 Lith. Org. 2

LISTES INCOMPLETES SI NMI,
MOBIILIER CERAMIQUE, LITHIQUE
ET ORGANIQUE > 3. LE CAS ECHEANT,
CONSULTER LA BASE DE DONNEES.

Bien que la sépulture 54 soit très limitée du point de vue de l'étude physique, il s'agit d'un cas funéraire exceptionnel regroupant trois aspects cruciaux dans l'aire maya : la fondation, l'abandon et la mémoire. Une couche de cendres contenant du maïs recouvrait la sépulture, démontrant son antériorité par rapport à la construction. Il s'agit donc d'un dépôt de fondation. Une intrusion avait été pratiquée dans le sol de la pièce, sans doute à des fins de prélèvement. L'intrusion avait été rebouchée avec le même remblai de construction, mais le stuc n'était pas refait et un monticule de pierres dépassait du sol, suggérant que les occupants n'avaient pas l'intention de revenir par la suite. Enfin, il est certain que les habitants se rappelaient la présence d'une sépulture près de la banquette, mais avaient oublié sa localisation précise : l'intrusion avait été pratiquée trop à l'est, et ils durent détruire la paroi est de la ciste pour l'ouvrir.

Le sujet reposait probablement en décubitus dorsal, membre inférieurs étendus ; le membre inférieur gauche était absent et la moitié supérieure du sujet trop fragmentée pour être récupérable. Le stade d'éruption dentaire signale un sujet âgé de 18 à 20 ans. Nous avons également pu observer une importante usure concave des molaires, dont les reliefs avaient totalement disparu. Ce type d'usure évoque une activité comme la vannerie, qui implique de maintenir des éléments entre les dents.



Chrono.	Fonc.	Loc.	N° SEP
	Balam_3		
	Classique_ancien		

Cer. 2 Lith. 1 Org.

LISTES INCOMPLETES SI NMI,
MOBIILIER CERAMIQUE, LITHIQUE
ET ORGANIQUE > 3. LE CAS ECHEANT,
CONSULTER LA BASE DE DONNEES.

La sépulture 47 était une ciste assez bien construite située au pied de la structure 6I-21. Le sujet était un immature âgé de 4 à 7 ans (âge dentaire Moorees et al. 1963) reposant en décubitus dorsal, membres supérieurs croisés sur la poitrine, selon un axe est-ouest.

Ce dépôt est surprenant par plusieurs aspects. Pour un immature, le mobilier funéraire était relativement abondant. Notons en particulier la présence de deux perles de jadéite sous le crâne. La ciste elle-même témoigne d'un effort de construction assez important, les dimensions de la tombe étant bien supérieures à l'espace nécessaire pour un sujet si jeune. Enfin, la sépulture a été rouverte et l'une des dalles de couverture remplacée par un métal. Tout ceci nous conduit à penser que le sujet 47 a été inhumé comme un adulte, cas qui ne va pas sans rappeler certains contextes d'Altun Ha ou encore la sépulture TIK 84.

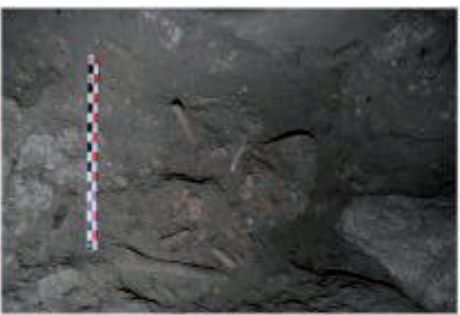

INDIV. - ENVANT_5-9 INDETE DECURRUS_DOR E-O Céram. Bol Bol Lith. PERLE JADRITE Org.

Chrono.	Fonc.	Loc.	N° SEP
			NCT
			NMI 1
		58	
		6L13	
		6L22	
	Residentiel_habitat		
	Occupation		
	Classique_recent		

Cette sépulture se trouvait au pied de la structure 6L-22. Il s'agissait d'une ciste extrêmement bien construite, aux dimensions exceptionnelles. Elle mesurait environ 2m10 de long pour 80cm de large et 33cm de profondeur, dimensions rarement rencontrées pour ce type de dispositif funéraire. Elle perforait trois sols et était scellée par un parche, ce qui suggère un cas de transition.

Le sujet était un adulte en très mauvais état de conservation : seules les diaphyses de certains os longs ont été mises au jour. Il reposait en décubitus dorsal, membres inférieurs étendus, selon un axe nord-sud. Les os des avant-bras n'étaient pas conservés. La très grande robustesse des os récupérés suggère un sujet masculin, d'après les fonctions discriminantes de Wrobel (2002).

Outre la quantité et la qualité du mobilier mis au jour, la disposition de cette ciste est particulièrement intéressante. En effet, le fond était constitué par les dalles de voûte d'une petite chambre funéraire disposée immédiatement en-dessous, mais orientée perpendiculairement à NAA 58 et datant semble-t-il du Classique Ancien. Ce cas remarquable soulève évidemment la question du souvenir de l'emplacement, les occupants ayant inmanquablement remarqué la présence d'une sépulture antérieure au moment de la mise en place du sujet 58.

Cer. 5 Lith. Org.

LISTES INCOMPLÈTES SI NMI,
MOBILIER CÉRAMIQUE, LITHIQUE
ET ORGANIQUE > 3. LE CAS ÉCHÉANT,
CONSULTER LA BASE DE DONNÉES.

INDIV. -

ADULTE

M ?

Decurritus_dor

N-S

Céram.

Vase_cylindrique
Assiette
Assiette

Lith.

Org.

Chrono.	Fonc.	Loc.	N° SEP
			NCT
			NMI 1
		60	
		6M105	
		6M105	
	Residentiel_habitat		
	Indeterminé		
	Classique_ancien		

Cette sépulture se trouvait au pied de la structure 6M105. Il s'agissait d'une dépression ovale, artificielle, creusée dans la roche-mère. Un emblement de pierres venait ensuite recouvrir le sujet.

Il s'agissait d'une femme adulte, déposée en décubitus latéral droit, membres étroitement fléchis, selon un axe nord-sud.

Ce type de dépôt est unique à Naachtun ; la position aussi bien que la morphologie du dépôt sont en rupture totale avec le schéma dominant sur le site. On la retrouve en revanche fréquemment à Trikal.

Cer. Lith. Org.

LISTES INCOMPLÈTES SI NMI,
MOBILIER CÉRAMIQUE, LITHIQUE
ET ORGANIQUE > 3. LE CAS ÉCHÉANT,
CONSULTER LA BASE DE DONNÉES.

INDIV. -

ADULTE

F

Decurritus_lat_D

N-S

Céram.

Lith.

Org.



N° SEP	NCT	NMI ?	INDIV.	Céram.	Lith.	Org.
26	NCT	NMI ?	-			
6M18	6M18					
6M11	6M11					
Chrono.	Residentiel_indeter					
Fonc.	Fondation					
Loc.	Maax_1					
N° SEP	Classique_recent					
Cer.	3	Lith.				
		Org.				

LISTES INCOMPLÈTES SI NMI,
MOBILIER CÉRAMIQUE, LITHIQUE
ET ORGANIQUE > 3. LE CAS ÉCHÉANT,
CONSULTER LA BASE DE DONNÉES.

La sépulture 26 se trouvait au pied de l'édifice 11, à proximité de la façade et potentiellement proche de son axe principal. Il s'agissait d'une fosse hybride, partiellement délimitée par des dalles, orientée selon un axe nord-sud. Elle reposait directement sur la roche-mère, scellée par le sol du patio. Le rapport ne mentionne pas la présence d'un parche.

Le sujet était particulièrement mal conservé. Il reposait en décubitus dorsal selon un axe nord-sud, mais la position des membres n'a pu être déterminée. Nous notons toutefois que les dimensions de la fosse et la disposition générale du dépôt pourraient rappeler NCT 45, qui était étroitement fleché. Enfin, il est important de signaler la potentielle simultanéité de cette tombe avec NCT 29 et 30.

N° SEP	NCT	NMI ?	INDIV.	Céram.	Lith.	Org.
29	NCT	NMI ?	-			
6M18	6M18					
6M11	6M11					
Chrono.	Residentiel_indeter					
Fonc.	Fondation					
Loc.	Maax_1					
N° SEP	Classique_recent					
Cer.	2	Lith.				
		Org.				

LISTES INCOMPLÈTES SI NMI,
MOBILIER CÉRAMIQUE, LITHIQUE
ET ORGANIQUE > 3. LE CAS ÉCHÉANT,
CONSULTER LA BASE DE DONNÉES.

Cette sépulture se trouvait immédiatement au sud de NAA 26 et parallèle à cette dernière. Il s'agissait d'une fosse hybride partiellement délimitée, sans couverture aucune, scellée par le sol du patio. Il est intéressant de signaler la présence, au sud, d'une trace de combustion accompagnée de cendres et de charbon. Aucun élément osseux n'était conservé.

Cette sépulture ressemble très fortement à la sépulture NAA 45 tant par ses dimensions que par la nature et la disposition du mobilier funéraire. Elle est probablement contemporaine des sépultures NAA 26 et 30.

INDIV. - INDETERMINE INDETE INDETERMINE N-S
Céram. ASSIETTE_TRIPODE
VASE_CYLINDRIQUE
Lith.
Org.

N° SEP	NCT	NMI ?
30	6M18	Residentiel_indeter
6M11	6M11	Residentiel_indeter
		Fondation
		Indetermine
		Classique_recent

Cette sépulture se trouvait au sud de NAA 29, parallèle à celle-ci. Il s'agissait d'une fosse hybride délimitée sur trois côtés par des dalles placées de chant. Il n'est pas fait mention du système de couverture.

Le sujet était extrêmement mal conservé, excepté deux diaphyses fémorales et quelques fragments de crâne permettant de déduire une orientation nord-sud du sujet.

Il est fort probable que cette sépulture soit simultanée avec NAA 26 et 29.

LISTES INCOMPLÈTES SI NMI,
MOBILIER CÉRAMIQUE, LITHIQUE
ET ORGANIQUE > 3. LE CAS ÉCHÉANT,
CONSULTER LA BASE DE DONNÉES.

Cer. 2 Lith. Org.

INDIV. - Indetermine Indete Indetermine N-S

Céram. Bol Bol

Lith.

Org.

N° SEP	NCT	NMI 1
42	6M53	Residentiel_habitat
6M53	6M53	Residentiel_habitat
		Transition
		Indetermine
		Indetermine

Cette sépulture peu profonde se trouvait au pied de la structure 6M-53. Il s'agissait d'une simple fosse couverte par une dalle et quelques pierres maintenues en place avec de la boue. Elle perforait le sol antérieur mais était scellée par le suivant, ce qui en fait un cas de transition.

Le sujet était un immature âgé d'un mois à un an. Il reposait en position assise en direction du sud-est, membres fléchis, mais il convient ici de signaler que cette posture est sans doute influencée par l'étroitesse de la fosse : le sujet était appuyé contre l'une des parois.

LISTES INCOMPLÈTES SI NMI,
MOBILIER CÉRAMIQUE, LITHIQUE
ET ORGANIQUE > 3. LE CAS ÉCHÉANT,
CONSULTER LA BASE DE DONNÉES.

Cer. 1 Lith. Org.

INDIV. - ENFANT_1mois_1a Indete Vertical SE

Céram. Bol

Lith.

Org.

Chrono.	Fonc.	Loc.	N° SEP
			NCT
			NMI 1
			59
			6M64
			6M66

Residentiel_habitat

Indetermine

Indetermine

Cer. Lith. Org.

LISTES INCOMPLETES SI NMI,
MOBILIER CERAMIQUE, LITHIQUE
ET ORGANIQUE > 3. LE CAS ECHÉANT,
CONSULTER LA BASE DE DONNÉES.

Cette sépulture était constituée d'une simple fosse creusée dans le remblai du quatrième sol visible dans le sondage. Les dimensions de la fouille ne permettent pas de décrire le contexte plus avant. Selon la description, il ne s'agit pas d'un cas d'occupation ; l'homme/eté nous impose néanmoins de signaler de légères différences dans notre définition des cas d'occupation / transition et celle employée dans le rapport. Par prudence, nous la placerons parmi les cas indéterminés.

Le sujet était un immature, probablement un subadulte, reposant en décubitus dorsal selon un axe sud-nord. Les membres inférieurs étaient en extension, membres supérieurs fléchis sur le thorax avec les mains sous le menton.



INDIV.

- SUB-ADULTE_18-20 IndETE

Decubitus_dor

S-N

Céram.

Lith.

Org.

Chrono.	Fonc.	Loc.	N° SEP
			NCT
			NMI 1
			91
			6N1
			6N-1

Residentiel_indeter

Transition

Maax_3

Classique_recent

Cer. 2 Lith. Org.

LISTES INCOMPLETES SI NMI,
MOBILIER CERAMIQUE, LITHIQUE
ET ORGANIQUE > 3. LE CAS ECHÉANT,
CONSULTER LA BASE DE DONNÉES.

Cette sépulture se trouvait dans la moitié sud de la pièce arrière de 6N-1, laquelle avait été murée suite à sa mise en place. Il s'agit donc d'un cas de transition. L'architecture funéraire en elle-même est extrêmement grossière. Il s'agit d'une vague délimitation de pierres dans un remblai de blocs. Les dalles de couverture avaient été déposées directement sur le mobilier funéraire et sur les os, de sorte que seules des esquilles inférieures au centimètre ont permis de démontrer la présence d'un squelette et le caractère sépulcral de l'aménagement. Un plat percé d'un trou, disposé au nord de la sépulture, marquait très probablement l'emplacement du crâne.

INDIV.

- IndETERMINE

IndETE

IndETERMINE

N-S

Céram.

Plat

Bol

Lith.

Org.

Chrono.	Fonc.	Loc.	N° SEP
			NCT
			NMI 1
		93	
		6N1	
		6N-1	

Ce cas est particulièrement intéressant. Il s'agissait d'une ciste mise au jour dans et scellée par les niveaux les plus anciens de la structure 6N-1, ce qui correspond à une situation de fondation. Si en surface elle mesurait environ 1m.10 de long, avec trois imposantes dalles de couverture mesurant près de 70cm, l'espace intérieur était réduit par une accumulation de grosses pierres et délimité par des dalles verticales ménageant un vide de 50cm de long pour 25 de large. L'aspect extérieur du dispositif funéraire n'avait donc rien à voir avec son aspect intérieur.

Les os du sujet avaient été extrêmement abîmés par de nombreuses racines et par la pression des pierres. Au nord se trouvaient, sous une assiette percée d'un trou, de nombreux fragments de crâne. Des dents supérieures et quelques inférieures étaient présentes. Les incisives et canines supérieures présentaient des incrustations (jadéite pour les incisives, silex pour les canines). Les seuls autres fragments osseux provenaient d'os long, notamment d'un humérus.

Tous les indices nous laissent à penser qu'il s'agit là d'une sépulture secondaire construite de manière à ressembler à une primaire. L'étroitesse de la fosse ne permet pas d'identifier un sujet adulte ; pourtant les os mis au jour appartenaient bien à cette catégorie. Le fait que seuls des fragments d'os long et de crâne soient apparus renforce encore cette interprétation. Nonobstant, il ne s'agit pas d'une cache. Le crâne était couvert par une céramique perforée, comme dans une sépulture primaire, et accompagné par un bol le long du bord est du dépôt. Par ailleurs, l'architecture funéraire donnait bel et bien l'illusion d'une sépulture "normale" : Tout cela témoigne plus, à notre sens, d'une véritable intentionnalité positive envers le défunt. Se pose alors la question du rôle de cette sépulture. Est-il possible qu'en l'absence de défunt fondateur, des ossements puissent être récupérés et mis en scène pour le remplacer, selon le principe de ? Cela expliquerait en partie les nombreuses réouvertures observées sur le site.

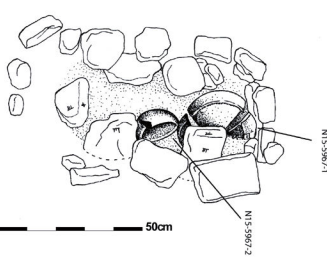

Chrono.	Fonc.	Loc.	N° SEP
			NCT
			NMI 1
		1	
		6N10	
		6N10	

INDIV.

- ADULTE IndETE IndETERMINE Non_AP

Céram.

AssETTE
Bol

Lith.

Org.

Coquille Coquillage

Cette sépulture est une ciste, en partie détruite par un pillage. Elle abritait les restes très fragmentaires d'un individu probablement déposé en décubitus dorsal selon un axe nord-sud.

Chrono.	Fonc.	Loc.	N° SEP
			NCT
			NMI 1
		1	
		6N10	
		6N10	

INDIV.

- IndETERMINE IndETE Decururus_dor N-S

Céram.

Lith.

Org.

LISTES INCOMPLÈTES SI NMI,
MOBILIER CÉRAMIQUE, LITHIQUE
ET ORGANIQUE > 3. LE CAS ÉCHÉANT,
CONSULTER LA BASE DE DONNÉES.

Cette sépulture était une ciste presque intégralement détruite par les pillages. Seule une ligne de dalles verticales subsistait en place. Aucun reste humain n'a été trouvé parmi les reliefs du pillage.

N° SEP	NMI 1?
12	
6N102	
6N102	
Indetermine	
Indetermine	
Indetermine	
Indetermine	

Cer. Lith. Org.

LISTES INCOMPLETES SI NMI,
MOBIILIER CÉRAMIQUE, LITHIQUE
ET ORGANIQUE > 3. LE CAS ÉCHÉANT,
CONSULTER LA BASE DE DONNÉES.

INDIV. -

INDETERMINE INDETE INDETERMINE INDETERM

Céram.

Lith.

Org.

Cette ciste était appuyée contre une sous-structure, dont l'un des murs servait de paroi à la tombe. Les parois des extrémités étaient constituées par une dalle de pierre verticale, tandis que la dernière (opposée au mur) était constituée de pierres liées au mortier. Le tout était recouvert par cinq dalles. Cette sépulture n'a livré aucun reste humain.

N° SEP	NMI 1?
13	
6N102	
6N102	
Indetermine	
Indetermine	
Indetermine	
Indetermine	

Cer. Lith. Org.

LISTES INCOMPLETES SI NMI,
MOBIILIER CÉRAMIQUE, LITHIQUE
ET ORGANIQUE > 3. LE CAS ÉCHÉANT,
CONSULTER LA BASE DE DONNÉES.

INDIV. -

INDETERMINE INDETE INDETERMINE INDETERM

Céram.

Lith.

Org.

Cette ciste était presque totalement détruite par les pillages. Elle n'a pas été fouillée.

N° SEP	Chrono.	Fonc.	Loc.
14	NCT	Indetermine	6N102
		Indetermine	6N102
		Indetermine	6N102

Cer. Lith. Org.

LISTES INCOMPLETES SI NMI,
MOBIILIER CÉRAMIQUE, LITHIQUE
ET ORGANIQUE > 3. LE CAS ÉCHÉANT,
CONSULTER LA BASE DE DONNÉES.

INDIV.

- Indetermine Indete Indetermine Indeterm

Céram.

Lith.

Org.

Cette ciste était presque totalement détruite par les pillages. Elle n'a pas été fouillée.

N° SEP	Chrono.	Fonc.	Loc.
15	NCT	Indetermine	6N102
		Indetermine	6N102
		Indetermine	6N102

Cer. Lith. Org.

LISTES INCOMPLETES SI NMI,
MOBIILIER CÉRAMIQUE, LITHIQUE
ET ORGANIQUE > 3. LE CAS ÉCHÉANT,
CONSULTER LA BASE DE DONNÉES.

INDIV.

- Indetermine Indete Indetermine Indeterm

Céram.

Lith.

Org.

Cette sépulture était une simple fosse creusée à travers le sol de stuc jusqu'au sédiment sous-jacent. Un fragment en connexion anatomique et comprenant la patella gauche permet de supposer un dépôt en décubitus dorsal étendu, tête au nord.

N° SEP	NMI	1?
17		
6N50		
6N50		
Indetermine		
Indetermine		
Indetermine		
Chrono.		

Cer. Lith. 1 Org. 1

LISTES INCOMPLETES SI NMI,
MOBIlier CERAMIQUE, LITHIQUE
ET ORGANIQUE > 3. LE CAS ÉCHÉANT,
CONSULTER LA BASE DE DONNÉES.

INDIV.

- INDETERMINE INDETE DECUBITUS_DOR

N-S

Céram.

Lith. INCrustATION

JADITE

Org.

Pendentif

COUILLAGE

Passablement abîmée par les pillieurs, cette sépulture était une ciste dont seule l'extrémité sud était encore épargnée. Les ossements très fragmentaires ne comprenaient que les membres inférieurs, déplacés lors du pillage.

N° SEP	NMI	1
18		
6N50		
6N50		
Indetermine		
Indetermine		
Indetermine		
Chrono.		

Cer. Lith. Org.

LISTES INCOMPLETES SI NMI,
MOBIlier CERAMIQUE, LITHIQUE
ET ORGANIQUE > 3. LE CAS ÉCHÉANT,
CONSULTER LA BASE DE DONNÉES.

INDIV.

- INDETERMINE INDETE INDETERMINE INDETERM

Céram.

Lith.

Org.

Seules deux dalles ont été trouvées, marquant une possible ciste. Aucun ossement n'était présent.

N° SEP	NCT	NMI
19		1
Loc.	6N50	
6N50		
Fonc.	Indetermine	
Indetermine		
Indetermine		
Chrono.	Indetermine	
Indetermine		

Cer. Lith. Org.

LISTES INCOMPLETES SI NMI,
MOBIILIER CÉRAMIQUE, LITHIQUE
ET ORGANIQUE > 3. LE CAS ÉCHÉANT,
CONSULTER LA BASE DE DONNÉES.

INDIV. -

INDETERMINE INDETE INDETERMINE INDETERM

Céram.

Lith.

Org.

Cette ciste présente la particularité de partager une paroi commune avec la sépulture 3, suggérant un dépôt simultané. Seule une diaphyse distale de tibia droit a été retrouvée, à l'extrémité sud de la sépulture.

N° SEP	NCT	NMI
2		1
Loc.	6N60	
6N60		
6N60		
Fonc.	Indetermine	
Indetermine		
Indetermine		
Chrono.	Indetermine	
Indetermine		

Cer. Lith. Org.

LISTES INCOMPLETES SI NMI,
MOBIILIER CÉRAMIQUE, LITHIQUE
ET ORGANIQUE > 3. LE CAS ÉCHÉANT,
CONSULTER LA BASE DE DONNÉES.

INDIV. -

INDETERMINE INDETE INDETERMINE

N-S

Céram.

Lith.

Org.

Comme la sépulture précédente, la tombe 3 était une ciste. Les dalles de couvertures étaient partiellement effondrées. Les seuls ossements retrouvés sont un ensemble de métatarsiens en position anatomique, à l'extrémité sud de la tombe.

Chrono.	Fonc.	Loc.	N° SEP
			3
		6N60	
		6N60	
	Indetermine		
	Indetermine		
	Indetermine		

Cer. Lith. Org.

LISTES INCOMPLETES SI NMI,
MOBIILIER CÉRAMIQUE, LITHIQUE
ET ORGANIQUE > 3. LE CAS ÉCHÉANT,
CONSULTER LA BASE DE DONNÉES.

INDIV.

- INDETERMINE INDETE INDETERMINE

N-S

Céram.

Lith.

Org.

Cette ciste était partiellement détruite par les pillages. Les ossements étaient éparpillés et correspondaient à la moitié supérieure du squelette.

Chrono.	Fonc.	Loc.	N° SEP
			20
		6N69	
		6N69	
	Indetermine		
	Indetermine		
	Indetermine		

Cer. Lith. Org.

LISTES INCOMPLETES SI NMI,
MOBIILIER CÉRAMIQUE, LITHIQUE
ET ORGANIQUE > 3. LE CAS ÉCHÉANT,
CONSULTER LA BASE DE DONNÉES.

INDIV.

- INDETERMINE INDETE INDETERMINE INDETERM

Céram.

Lith.

Org.

Seuls l'intrusion dans le sol de la structure et quelques os épars témoignaient de la présence d'une inhumation à cet endroit. L'architecture de la fosse demeure donc inconnue.

N° SEP	NCT	NMI	1?
21			
6N69			
6N69			
Indetermine			
Indetermine			
Indetermine			
Chrono.			

Cer. Lith. Org.

LISTES INCOMPLETES SI NMI,
MOBIILIER CÉRAMIQUE, LITHIQUE
ET ORGANIQUE > 3. LE CAS ÉCHÉANT,
CONSULTER LA BASE DE DONNÉES.

INDIV.

- INDETERMINE INDETE INDETERMINE INDETERM

Céram.

Lith.

Org.

Cette ciste avait été détruite aux extrémités par les pillieurs ; seules quelques dalles restaient en place. Le fond de la fosse entamait légèrement le sol de l'étape précédente. Aucun os humain n'a été trouvé.

N° SEP	NCT	NMI	1?
22			
6N69			
6N69			
Indetermine			
Indetermine			
Indetermine			
Chrono.			

Cer. Lith. Org.

LISTES INCOMPLETES SI NMI,
MOBIILIER CÉRAMIQUE, LITHIQUE
ET ORGANIQUE > 3. LE CAS ÉCHÉANT,
CONSULTER LA BASE DE DONNÉES.

INDIV.

- INDETERMINE INDETE INDETERMINE INDETERM

Céram.

Lith.

Org.

Seules subsistaient les parois latérales de cette ciste, détruite par les pillages et vidée de son contenu (ossements compris).

Chrono.	Fonc.	Loc.	N° SEP
			NCT
			23
		6N69	
		6N69	
	Indetermine		
	Indetermine		
	Indetermine		

Cer. Lith. Org.

LISTES INCOMPLETES SI NMI,
MOBIILIER CÉRAMIQUE, LITHIQUE
ET ORGANIQUE > 3. LE CAS ÉCHÉANT,
CONSULTER LA BASE DE DONNÉES.

INDIV.

- INDETERMINE INDETE INDETERMINE INDETERM

Céram.

Lith.

Org.

Cette sépulture est similaire à NAA 21, en ce que ne subsiste que la fosse. Son architecture est donc inconnue. Quelques ossements ont été trouvés, dont la voûte crânienne au nord de la fosse.

Chrono.	Fonc.	Loc.	N° SEP
			NCT
			24
		6N69	
		6N69	
	Indetermine		
	Indetermine		
	Indetermine		

Cer. Lith. Org.

LISTES INCOMPLETES SI NMI,
MOBIILIER CÉRAMIQUE, LITHIQUE
ET ORGANIQUE > 3. LE CAS ÉCHÉANT,
CONSULTER LA BASE DE DONNÉES.

INDIV.

- INDETERMINE INDETE INDETERMINE N-S

Céram.

Lith.

Org.

Chrono.	Fonc.	Loc.	N° SEP
			NCT NMI 1?
		25	
		6N69	
		6N69	
	Indetermine		
	Indetermine		
	Indetermine		
	Indetermine		

Cette ciste était une fois encore détruite par les pillages. Seules quelques pierres empilées marquaient les parois, ainsi qu'une dalle de couverture. Aucun reste humain n'a été mis au jour.

Cer. Lith. Org.

LISTES INCOMPLETES SI NMI,
MOBIILIER CÉRAMIQUE, LITHIQUE
ET ORGANIQUE > 3. LE CAS ÉCHÉANT,
CONSULTER LA BASE DE DONNÉES.

INDIV.

- INDETERMINE INDETE INDETERMINE INDETERM

Céram.

Lith.

Org.

Chrono.	Fonc.	Loc.	N° SEP
			NCT NMI 1?
		6	
		6N85	
		6N85	
	Indetermine		
	Transition		
	Indetermine		
	Indetermine		

Cette sépulture était constituée d'une fosse perforant une étape de construction antérieure. Les parois étaient constituées d'un alignement de pierres supportant des dalles horizontales. Aucun reste humain en position anatomique n'a été retrouvé. Notons que la sépulture était couverte par deux sols de stuc.

Cer. Lith. Org.

LISTES INCOMPLETES SI NMI,
MOBIILIER CÉRAMIQUE, LITHIQUE
ET ORGANIQUE > 3. LE CAS ÉCHÉANT,
CONSULTER LA BASE DE DONNÉES.

INDIV.

- INDETERMINE INDETE INDETERMINE INDETERM

Céram.

Lith.

Org.

Le contexte de cette sépulture est identique à NAA 6 : il s'agit d'une ciste, partiellement constituée de pierres empièées, ne contenant aucun reste humain en place. Elle était également scellée par deux sols de stuc.

N° SEP	NMI	1 ?
7		
6N85		
6N85		
Indetermine		
Indetermine		
Indetermine		
Indetermine		

Cer. Lith. Org.

LISTES INCOMPLETES SI NMI,
MOBIILIER CÉRAMIQUE, LITHIQUE
ET ORGANIQUE > 3. LE CAS ÉCHÉANT,
CONSULTER LA BASE DE DONNÉES.

INDIV.

- INDETERMINE INDETE INDETERMINE INDETERM

Céram.

Lith.

Org.

Le contexte de cette sépulture est le même que NAA 6 et 7. Il s'agit d'une ciste dont les parois étaient partiellement maçonnées au moyen de mortier, couverte par des dalles horizontales et scellée par deux sols de stuc. La tombe n'a pas été ouverte.

N° SEP	NMI	1 ?
8		
6N85		
6N85		
Indetermine		
Indetermine		
Indetermine		
Indetermine		

Cer. Lith. Org.

LISTES INCOMPLETES SI NMI,
MOBIILIER CÉRAMIQUE, LITHIQUE
ET ORGANIQUE > 3. LE CAS ÉCHÉANT,
CONSULTER LA BASE DE DONNÉES.

INDIV.

- INDETERMINE INDETE INDETERMINE INDETERM

Céram.

Lith.

Org.

Cette sépulture était coupée en deux par un pillage et n'a pas été explorée.

N° SEP	NCT	NMI	1
9			
6N85			
6N85			
	Indetermine		
	Indetermine		
	Indetermine		
	Indetermine		

Cer. Lith. Org.

LISTES INCOMPLETES SI NMI,
MOBIlier CERAMIQUE, LITHIQUE
ET ORGANIQUE > 3. LE CAS ÉCHÉANT,
CONSULTER LA BASE DE DONNÉES.

INDIV.

- INDETERMINE INDETE INDETERMINE INDETERM

Céram.

Lith.

Org.

De même que la précédente, cette sépulture était quasiment détruite par les pillages. Elle semblait avoir la forme d'une ciste dont la paroi nord était constituée par le mur d'une structure antérieure. Aucun reste humain n'a été retrouvé en place.

N° SEP	NCT	NMI	1?
10			
6N85			
6N85			
	Indetermine		
	Indetermine		
	Indetermine		
	Indetermine		

Cer. Lith. Org.

LISTES INCOMPLETES SI NMI,
MOBIlier CERAMIQUE, LITHIQUE
ET ORGANIQUE > 3. LE CAS ÉCHÉANT,
CONSULTER LA BASE DE DONNÉES.

INDIV.

- INDETERMINE INDETE INDETERMINE INDETERM

Céram.

Lith.

Org.

Cette sépulture était une ciste appuyée contre le mur d'une sous-structure. Aucun reste humain n'y a été trouvé.

Chrono.	Fonc.	Loc.	N° SEP
			NCT
			11
		6N86	
		6N86	
	Indetermine		
	Indetermine		
	Indetermine		

Cer. Lith. Org.

LISTES INCOMPLETES SI NMI,
MOBIlier CERAMIQUE, LITHIQUE
ET ORGANIQUE > 3. LE CAS ÉCHÉANT,
CONSULTER LA BASE DE DONNÉES.

INDIV.

- Indetermine Indete Indetermine Indeterm

Céram.

Lith.

Org.

Cette ciste ne contenait pas d'ossements en place. La moitié nord de la sépulture était complètement détruite par un pillage.

Chrono.	Fonc.	Loc.	N° SEP
			NCT
			4
		6N89	
		6N89	
	Indetermine		
	Indetermine		
	Indetermine		

Cer. Lith. Org.

LISTES INCOMPLETES SI NMI,
MOBIlier CERAMIQUE, LITHIQUE
ET ORGANIQUE > 3. LE CAS ÉCHÉANT,
CONSULTER LA BASE DE DONNÉES.

INDIV.

- Indetermine Indete Indetermine Indeterm

Céram.

Lith.

Org.

N° SEP	NCT	NMI	1 ?
5			
6N89			
6N89			
Indetermine			
Indetermine			
Indetermine			
Chrono.			
Fonc.			
Indetermine			
Indetermine			
Cer.	<input type="checkbox"/>	Lith.	<input type="checkbox"/>
	<input type="checkbox"/>	Org.	<input type="checkbox"/>

Cette ciste avait subi le passage de pillieurs, lesquels avaient détruit la partie nord de la tombe ; cette partie correspondait au crâne de l'individu. Celui-ci, un adulte déposé en décubitus dorsal selon un axe nord-sud, n'a pu être prélevé et est demeuré in situ.

INDIV.

- ADULTE

INDETE

Decubitus_dor

N-S

Céram.

Lith.

Org.

LISTES INCOMPLETES SI NMI,
MOBIILIER CÉRAMIQUE, LITHIQUE
ET ORGANIQUE > 3. LE CAS ÉCHÉANT,
CONSULTER LA BASE DE DONNÉES.

N° SEP	NCT	NMI	1 ?
16			
6N97			
6N97			
Indetermine			
Indetermine			
Indetermine			
Chrono.			
Fonc.			
Indetermine			
Indetermine			
Indetermine			
Cer.	<input type="checkbox"/>	Lith.	<input type="checkbox"/>
	<input type="checkbox"/>	Org.	<input type="checkbox"/>

Cette ciste était très entamée par les pillages, de sorte que seule son extrémité était en place. Conséquemment, aucun ossement humain n'a été retrouvé en position anatomique.

INDIV.

- INDETERMINE

INDETE

INDETERMINE

INDETERM

Céram.

Lith.

Org.

LISTES INCOMPLETES SI NMI,
MOBIILIER CÉRAMIQUE, LITHIQUE
ET ORGANIQUE > 3. LE CAS ÉCHÉANT,
CONSULTER LA BASE DE DONNÉES.



Figura 26: Corte (a) y planta (b) de la cista del Entierro 36, Patio 22 (Proyecto Naachtun)

Chrono.	Fonc.	Loc.	N° SEP
			NCT
			NMI 1
			36
			Patio_22
			SN131
			Residencial_indeter
			Indetermina
			Indetermina
			Indetermina

Cer. Lith. Org.

LISTES INCOMPLETES SI NMI,
MOBILIER CERAMIQUE, LITHIQUE
ET ORGANIQUE > 3. LE CAS ECHÉANT,
CONSULTER LA BASE DE DONNÉES.

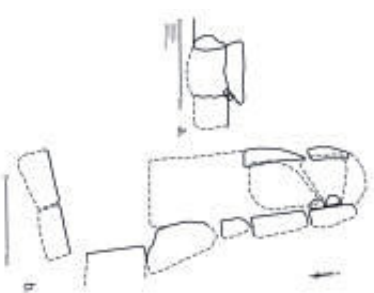
INDIV.

- **Indetermina** **Inderte** **Decurritus_dor**

N-S

Céram.

Lith.

Org.

Chrono.	Fonc.	Loc.	N° SEP
			NCT
			NMI 1
			46
			Patio_22
			50-120
			Residencial_habitat
			Fondation
			Maax_2
			Classique_recent

Cer. 3 Lith. Org.

LISTES INCOMPLETES SI NMI,
MOBILIER CERAMIQUE, LITHIQUE
ET ORGANIQUE > 3. LE CAS ECHÉANT,
CONSULTER LA BASE DE DONNÉES.

Cette sépulture se trouvait dans la structure 50-120 du patio 22. Il s'agissait d'une tombe hybride constituée d'une fosse creusée dans un sédiment noir, couverte par une série de dalles reposant contre les bords. Il est probable que cette sépulture ait été mise en place avant la construction de l'édifice, étant donné que nulle intrusion ne venait en marquer l'emplacement. Son installation semble simultanée avec NCT 52.

Le sujet était un adulte de sexe indéterminé, reposant en décubitus dorsal selon un axe nord-sud. Les membres inférieurs étaient étendus, les supérieurs croisés en travers du thorax.

Il semble que la sépulture ait été rouverte et les membres inférieurs prélevés. Les ossements déplacés durant cette opération ont été placés en réduction au-dessus du crâne et couverts par une assiette tripode polychrome, tandis que les dalles perturbées ont été réarrangées au sud de la fosse. Enfin, une banquette a été édifiée au-dessus de la sépulture.

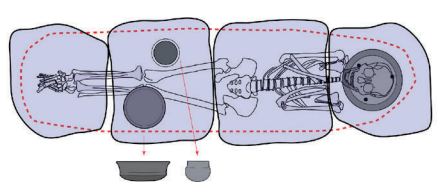

INDIV.

- **Adulte** **Inderte** **Decurritus_dor**

N-S

Céram.

Jarre
Jarre

Assiette_tripode

Lith.

Org.

Chrono.	Fonc.	Loc.	N° SEP
	Residentiel_habitat	50-120	52
	Fondation		
	Indetermine		
	Classique_recent		

Cer. 1 Lith. Org.

LISTES INCOMPLETES SI NMI,
MOBILIER CERAMIQUE, LITHIQUE
ET ORGANIQUE > 3. LE CAS ÉCHÉANT,
CONSULTER LA BASE DE DONNÉES.

Cette sépulture se trouvait dans la structure 50-120, immédiatement au nord de NAA 46. Il s'agissait d'une fosse hybride, délimitée par une série de dalles très espacées et couverte par d'autres disposés horizontalement. Sa mise en place correspond à la construction de la structure ; par là-même, elle se trouve être contemporaine de NCT46 et la possible simultanéité des deux dépôts doit être considérée.

Le sujet était un adulte reposant en décubitus dorsal, membres inférieurs étendus et membres supérieurs semi-fléchis en thorax. Il était orienté selon un axe nord-sud ; l'état de conservation des ossements était particulièrement mauvais en raison de la chute de dalles sur le squelette.



INDIV. -

ADULTE

INDEF

Decurvus_dor

N-S

Céram.

Assiette_tripode

Lith.

Org.

Chrono.	Fonc.	Loc.	N° SEP
	Residentiel_habitat	50-120	55
	Transition		
	Maax_2		
	Classique_recent		

Cer. 2 Lith. Org.

LISTES INCOMPLETES SI NMI,
MOBILIER CERAMIQUE, LITHIQUE
ET ORGANIQUE > 3. LE CAS ÉCHÉANT,
CONSULTER LA BASE DE DONNÉES.

Cette sépulture fonctionne en tandem avec NAA 56. Leur relation n'est toutefois pas évidente. La sépulture NAA 55 a été installée au moyen d'une intrusion dans le sol de stuc. Il s'agissait d'une ciste particulièrement soignée, constituée de dalles de pierre très fines. Suite à sa mise en place, un nouveau remblai a été installé et couvert par un sol, ce qui place cette sépulture parmi les cas de transition.

Le sujet était un adulte. Il reposait en décubitus dorsal, membres inférieurs étendus et avant-bras croisés à hauteur du bassin, selon un axe nord-sud. Les mesures des os longs suggèrent un sujet masculin (fonctions discriminantes de Wrobel, 2002).

Cette sépulture a fait l'objet d'une réintervention après sa mise en place. Une partie de l'hémithorax droit et du membre supérieur idoine ont été grandement perturbés par une intrusion qui visait à récupérer le fémur gauche, lequel était manquant. Suite à cette réouverture, le sol de la pièce a été surélevé une troisième fois, ce qui met en évidence la grande dynamique de cet espace en relation avec le sujet 55.



INDIV. -

ADULTE

M ?

Decurvus_dor

N-S

Céram.

Bol
Bol

Lith.

Org.

Chrono.	Fonc.	Loc.	N° SEP
			NCT
			NMI 1
			56
		Patio_22	
		SO-120	
			Indetermine
			Classique_recent
Cer.	<input type="checkbox"/> 2	Lith.	<input type="checkbox"/> Org.

LISTES INCOMPLETES SI NMI,
MOBILIER CERAMIQUE, LITHIQUE
ET ORGANIQUE > 3. LE CAS ECHÉANT,
CONSULTER LA BASE DE DONNÉES.

Cette sépulture se trouvait immédiatement au nord de NCT 55. Si leur mise en place est probablement très proche dans le temps, voire simultanée, leur conformation est très différente. En effet, la sépulture 56 est une fosse hybride constituée d'une simple intrusion au travers du premier sol de stuc et couverte par des dalles reposant sur les bords de cette intrusion.

Le sujet était un adulte de sexe indéterminé. Il reposait en décubitus dorsal, membres inférieurs étendus, membres supérieurs fléchis, selon un axe nord-sud.

La chronologie de dépôt entre cette sépulture et NAA 55 n'est pas claire. Il semble que la présente puisse être légèrement postérieure d'après le mobilier céramique, mais la chronologie imprécise ne permet pas d'écarter avec certitude l'hypothèse d'un dépôt plus ou moins simultané.



INDIV.

- ADULTE INDEF Decubitus_dor N-S

Céram.

Assiette
Bol

Lith.

Org.

Chrono.	Fonc.	Loc.	N° SEP
			NCT
			NMI 1
			49
		Patio_22	
		SO-131	
			Residentiel_habitat
			Occupation
			Indetermine
			Classique_recent
Cer.	<input type="checkbox"/> 2	Lith.	<input type="checkbox"/> Org.

LISTES INCOMPLETES SI NMI,
MOBILIER CERAMIQUE, LITHIQUE
ET ORGANIQUE > 3. LE CAS ECHÉANT,
CONSULTER LA BASE DE DONNÉES.

Cette sépulture se situait dans la structure SO-131, sous la banquette du cuarto D. Il s'agissait d'une fosse partiellement délimitée par des dalles verticales et couverte par des pierres de voûte. Sa caractéristique principale est sans doute l'emploi, unique à ce jour sur le site, d'une double série de dalles pour couvrir la tombe. Le sol qui couvrait la sépulture présentait une réparation, ce qui la place parmi les cas d'occupation.

Le sujet était un adulte reposant en décubitus dorsal selon un axe nord-sud. Les avant-bras étaient croisés en travers de la poitrine, les membres inférieurs étendus. Une couche de sédiment cendreuse recouvrait les ossements. L'emploi des fonctions discriminantes (Wrobel 2002) sur ce sujet n'a fourni aucun indice probant quant à son sexe.



INDIV.

- ADULTE INDEF Decubitus_dor N-S

Céram.

Bol
Vasija

Lith.

Org.

N° SEP	NCT	NMI
57		1
	Patio_22	
	50-131	
Chrono.	Residentiel_habitat	
Fonc.	Transition	
	Indetermine	
	Classique_recent	
Cer.	<input type="checkbox"/> Lith.	<input type="checkbox"/> Org.

Cette sépulture se situait sous la banquette ouest du cuarto C de la structure 50-131. Elle perforait le sol de la pièce et la banquette avait été directement construite par-dessus, ce qui en fait une sépulture de transition. En termes d'aménagement, il s'agissait d'une ciste véritable, délimitée de tous côtés par des dalles placées de chant et couverte par une série de pierres de voûte en réemploi. Le sujet était un adulte. Il reposait en décubitus dorsal selon un axe nord-sud, membres inférieurs fléchis et avant-bras croisés sur la poitrine. La surface des ossements était particulièrement abîmée, leur faisant perdre une partie de leur volume. Nous avons donc considéré que l'emploi des fonctions discriminantes (Wrobel 2002) n'était pas pertinent. Une couche de sédiment cendreaux recouvrait le sujet.



LISTES INCOMPLÈTES SI NMI,
MOBILIER CÉRAMIQUE, LITHIQUE
ET ORGANIQUE > 3. LE CAS ÉCHÉANT,
CONSULTER LA BASE DE DONNÉES.

INDIV.

- ADULTE

INDEF

Decurritus_dor

N-S

Céram.

Lith.

Org.

N° SEP	NCT	NMI
27		1
	Patio_28	
	60-7	
Chrono.	Residentiel_habitat	
Fonc.	Occupation	
	Indetermine	
	Classique_recent	
Cer.	<input type="checkbox"/> Lith.	<input type="checkbox"/> Org.

Ce cas correspond à une sépulture primaire. La sépulture en elle-même a perforé le sol de stuc juste au pied de la façade de l'édifice, passant en sape sous le mur. La fosse est donc étroite et "en tiroir". Elle n'a été que partiellement remblayée, puis scellée avec un mortier grossier (Arnaud in Nondédo et al. 2012 : 113 - 114).

Les ossements ont très peu migré hors du volume initial du corps ; les éléments manquants semblent dus à la conservation générale de l'individu et non à des réinterventions ultérieures. L'individu, âgé de 18 à 20 ans, a été déposé en décubitus dorsal, membres étendus, selon un axe nord-sud. Les fonctions discriminantes de Wrobel suggèrent un individu féminin (Wrobel 2002).



LISTES INCOMPLÈTES SI NMI,
MOBILIER CÉRAMIQUE, LITHIQUE
ET ORGANIQUE > 3. LE CAS ÉCHÉANT,
CONSULTER LA BASE DE DONNÉES.

INDIV.

- SUB-ADULTE_18-20

F

Decurritus_dor

N-S

Céram.

Lith.

Couler
BOUCLE_OREI
BOUCLE_OREI
BOUCLE_OREI

Jaderte
Jaderte
Jaderte

Org.



Figura 15. Planta del Entierro 31, Sondeo 52

N° SEP **NCT** **NMI 1**
31

Cette sépulture se trouvait dans la structure 60-7 du patio 28. Elle était délimitée à l'est par le mur arrière du bâtiment et à l'ouest par une série de blocs issus du remblai. Le fond de la fosse était constitué par le sol de construction de la banquette. L'espace intérieur avait été comblé avec des pierres de 10 à 15cm de diamètre.

Loc. **Patio_28**
60-7

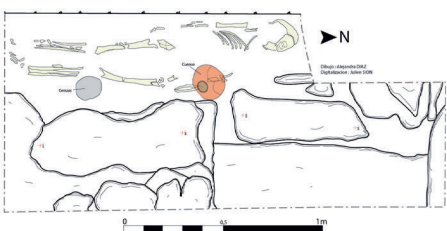
Le sujet reposait en décubitus dorsal, membres étendus, selon un axe nord-sud. L'état de conservation du sujet était particulièrement mauvais.

Fonc. **Residentiel_habitat**

Fondation

Maax_2

Chrono. **Classique_recent**

Cer. **1** **Lith.** **Org.**

LISTES INCOMPLÈTES SI NMI,
 MOBILIER CÉRAMIQUE, LITHIQUE
 ET ORGANIQUE > 3. LE CAS ÉCHÉANT,
 CONSULTER LA BASE DE DONNÉES.

INDIV.

- ADULTE

INDETE

DECUBITUS_DOR

N-S

Céram.

Bol

Lith.

Org.

N° SEP **NCT** **NMI ?**
33

La sépulture 33 se présentait probablement comme une ciste construite sous le sol de la pièce 2, structure 60-9. Malheureusement, un tunnel de pillage avait détruit les parois latérales et toute une portion de la partie supérieure. Les éléments encore en place permettent cependant de se faire une bonne idée de la sépulture. Orientée nord-sud, elle mesurait environ 1m 60 sur 65 cm nord-sud, délimitée par des dalles de pierre encadrant un léger creusement dans le sol antérieur. Sa disposition presque sous le mur de division du cuarto, qui représente une subdivision tardive, ainsi que la présence d'une réparation du sol au-dessus, semblent indiquer une mise en place antérieure à l'occupation de la pièce 2.



Figura 16. Planta del Entierro 33, Sondeo 52

Fonc. **Residentiel_habitat**

Occupation

Indetermine

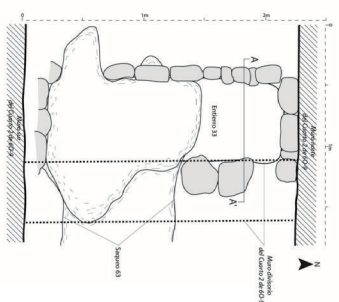
Chrono. **Classique_recent**

Cer. **Lith.** **Org.**

LISTES INCOMPLÈTES SI NMI,
 MOBILIER CÉRAMIQUE, LITHIQUE
 ET ORGANIQUE > 3. LE CAS ÉCHÉANT,
 CONSULTER LA BASE DE DONNÉES.

INDIV.

- INDETERMINE

INDETE

INDETERMINE

N-S

Céram.



Lith.

Org.

N° SEP	NCT	NMI	1
34	Patio_28		
60-9	Residentiel_habitat		
	Occupation		
	Indetermine		
	Classique_recent		

Le repérage de cette sépulture s'est avéré relativement aisé grâce à la présence d'un parche dans le sol de stuc, lequel permet d'identifier ce dépôt comme ayant eu lieu au cours de l'occupation. A l'intérieur même de la fosse, les seuls éléments qui puissent être liés à une inhumation sont un crâne (N12-1452-95) et une partie du membre supérieur droit (N12-1452-92) en position anatomique.

Le sujet était soit un sub-adulte, soit féminin, soit les deux (en raison de la gracilité des os, qui devraient être analysés au moyen des fonctions discriminantes de Wrobel) ; probablement déposé en décubitus dorsal étendu selon un axe est-ouest. Il n'a pas été possible de distinguer les artefacts déposés au cours de l'inhumations et ceux issus de dépôts postérieurs.

LISTES INCOMPLÈTES SI NMI,
MOBILIER CÉRAMIQUE, LITHIQUE
ET ORGANIQUE > 3. LE CAS ÉCHÉANT,
CONSULTER LA BASE DE DONNÉES.

Cer. Lith. Org. 2

INDIV. - sub-adulte_18-20 F ? Decurritus_dor EO

Céram.

Lith.

Org. Os_JAGUAR Os_ANIMAL
Os_IGUANE Os_ANIMAL

N° SEP	NCT	NMI	1
44	Patio_3		
61-9	Residentiel_indeter		
	Indetermine		
	Indetermine		
	Classique_ancien		

Cette sépulture se trouvait au bord de la plateforme 6L-9. Il s'agissait d'une simple fosse creusée dans le remblai de ladite plateforme jusqu'à la roche-mère, située à peu de profondeur.

Le sujet était un immature d'âge indéterminé. Il reposait en position assise face au nord, appuyé contre le bord de la fosse, ce qui n'est pas sans rappeler NAA 42. Les membres inférieurs étaient semi-fléchis, les membres supérieurs absents. Il convient de remarquer ici que la position assise, à Naachtun, se retrouve essentiellement pour des sujets particulièrement jeunes, ce qui semble être en rupture avec les schémas dominants connus pour les Basses Terres.



LISTES INCOMPLÈTES SI NMI,
MOBILIER CÉRAMIQUE, LITHIQUE
ET ORGANIQUE > 3. LE CAS ÉCHÉANT,
CONSULTER LA BASE DE DONNÉES.

Cer. Lith. Org.

INDIV. - IMMATURE_IND INDETE VERTICAL N

Céram.

Lith.

Org.

N° SEP	NCT	NMI	1
35			
	Patio_31		
	60-14		
Chrono.	Residentiel_habitat		
Fonc.	Indetermine		
Chrono.	Indetermine		
Chrono.	Indetermine		

Cer. 3 Lith. Org.

LISTES INCOMPLETES SI NMI,
MOBILIER CERAMIQUE, LITHIQUE
ET ORGANIQUE > 3. LE CAS ÉCHÉANT,
CONSULTER LA BASE DE DONNÉES.

Cette sépulture, située dans la structure 60-14, était une construction hybride faite de deux rangées parallèles de dalles de chant, couvertes par une autre série horizontale.
Le sujet était un subadulte âgé de 18 à 20 ans. Il reposait en décubitus dorsal selon un axe nord-sud. En raison de la mauvaise conservation des ossements, il n'a pas été possible de déterminer si les membres étaient fléchis ou étendus.

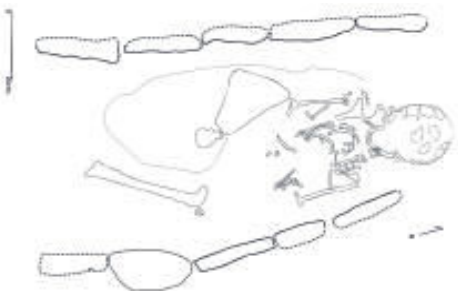

INDIV.

- sub-adulte_18-20 IndETE Decubitus_dor

N-S

Céram.

FIGURINE
FUSAIOLE
FUSAIOLE

Lith.

Org.

N° SEP	NCT	NMI	1
37			
	Patio_31		
	60-15		
Chrono.	Residentiel_habitat		
Fonc.	Indetermine		
Chrono.	Indetermine		
Chrono.	Indetermine		

Cer. 2 Lith. Org.

LISTES INCOMPLETES SI NMI,
MOBILIER CERAMIQUE, LITHIQUE
ET ORGANIQUE > 3. LE CAS ÉCHÉANT,
CONSULTER LA BASE DE DONNÉES.

Cette sépulture était constituée d'une série de quelques dalles verticales disposées le long du mur de la structure 60-15. La couverture était constituée de dalles partiellement scellées au mortier. De façon similaire au cas observé pour NAA 43 et 61, les dalles de couverture ne reposaient pas sur les verticales mais entre celles-ci. Les fouilleurs voient dans cette disposition une altération de la structure d'origine due à une réintervention.
Le sujet était un immature d'âge indéterminé. Il reposait en décubitus dorsal, membres supérieurs semi-fléchis et membres inférieurs étendus, selon un axe nord-sud.
Signations la présence, au-dessus de la sépulture, d'une série de trois dépôts postérieurs perforant le sol de stuc (lequel n'a pas été réparé).

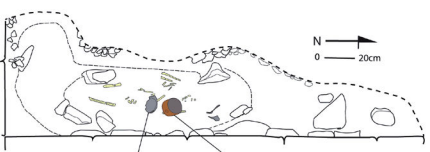

INDIV.

- immature_ind IndETE Decubitus_dor

N-S

Céram.

VASE_TRIPODE
VASE

Lith.

Org.

Chrono.	Fonc.	Loc.	N° SEP
			NCT NMI 1
		38	
		Patio_31	
		60-16	
	Residentiel_habitat		
	Transition		
	Indetermine		
	Indetermine		
Cer.	2	Lith.	1
		1	Org.
			1

LISTES INCOMPLETES SI NMI,
MOBIILIER CERAMIQUE, LITHIQUE
ET ORGANIQUE > 3. LE CAS ECHÉANT,
CONSULTER LA BASE DE DONNÉES.

INDIV. - ADULTE INDEF INDETERMINE Non_ap

Céram. FUSOIRE VASE

Lith. ECLAT SUEK Org. PERNE Os_IND

La sépulture 38 est un cas particulièrement intéressant de dépôt perturbé à l'époque préhispanique. Il s'agit à l'origine d'une sépulture d'occupation, repérable en surface par la rupture du sol de stuc pour son installation. A ce moment, il s'agissait d'une fosse hybride allongée orientée nord-sud. Le sujet reposait dans cet espace et la structure 60-16 fonctionnait avec une banquette. Par la suite, probablement peu de temps après le dépôt, une réouverture de la sépulture a eu lieu. Une partie des éléments osseux a alors été récupérée ou détruite, tandis que le crâne et les membres supérieurs ont été sélectionnés pour être redéposés. Le maintien de la connexion de l'avant-bras indique que cette articulation était encore en place à ce moment.



Chrono.	Fonc.	Loc.	N° SEP
			NCT NMI 1
		39	
		Patio_34	
		60-43	
	Residentiel_habitat		
	Transition		
	Indetermine		
	Classique_recent		
Cer.	1	Lith.	Org.

LISTES INCOMPLETES SI NMI,
MOBIILIER CERAMIQUE, LITHIQUE
ET ORGANIQUE > 3. LE CAS ECHÉANT,
CONSULTER LA BASE DE DONNÉES.

INDIV. - ADULTE INDEF INDETERMINE Non_ap

Céram. FUSOIRE VASE

Lith. ECLAT SUEK Org. PERNE Os_IND

Durant les travaux de dégagement de la structure 60-43 ouest, une altération su sol est apparue dans la tranchée 52, juste dans l'axe de la porte communiquant avec le patio 34. Cette altération adoptait une forme ovale, bien plus large au nord, et mesurait environ 2m nord-sud et 90cm est-ouest. Cette anomalie commence au droit de la face interne des blocs délimitant la porte. Le fait qu'elle se soit trouvée juste dans l'axe de cette porte permet d'établir que son installation a eu lieu alors que la structure 60-43 ouest fonctionnait avec les édifices du patio 34. Le fait qu'elle se soit trouvée juste dans l'axe de cette porte permet d'établir que son installation a eu lieu alors que la structure 60-43 ouest fonctionnait avec les édifices du patio 34. Etant donné son caractère intrusif sans modification architecturale, cette sépulture se place parmi les dépôts d'occupation. Elle ne présentait aucun aménagement particulier.

Le sujet était un adulte de sexe indéterminé. Il reposait en décubitus dorsal étendu selon un axe nord-sud, et le remplissage de la fosse en contact avec le squelette comprenait une couche de cendres. Le calcul des fonctions discriminantes (Wrobel 2002) suggère un individu masculin.



INDIV. - ADULTE M ? Decurvus_dor N-S

Céram. Vase

Lith.

Org.

Chrono.	Fonc.	Loc.	N° SEP
			NCT NMI 1
		50	
		Patio_34	
		60-48	
	Zone_rejet		
	Transition		
	Indeterminé		
	Classique_recent		

Cer. Lith. Org.

LISTES INCOMPLETES SI NMI,
MOBIILIER CÉRAMIQUE, LITHIQUE
ET ORGANIQUE > 3. LE CAS ÉCHÉANT,
CONSULTER LA BASE DE DONNÉES.

Cette sépulture était installée dans un remblai destiné à élever le niveau du patio. A l'origine, la fosse était creusée dans ledit remblai et devait mesurer environ 1m65 de long (N-S) pour 45cm de large (E-O). Par la suite, elle fut perturbée au cours de la mise en place du second remblai de nivellation. Suite à cette perturbation, un aménagement de pierres grossier et un fragment de metate ont été disposés pour protéger les restes squelettiques de l'individu. Cet aménagement est donc secondaire et vient probablement après la décomposition du corps.

Le sujet reposait en décubitus dorsal, avant-bras droit semi-fléchi sur la poitrine, membres inférieurs étendus, selon un axe nord-sud. La partie gauche du squelette, incluant le membre supérieur et l'hémithorax, étaient absents. L'extrémité proximale de l'humérus gauche était cependant en connexion stricte avec la cavité glénoïde, et des traces de fractures sur os sec ont pu être identifiées. La diaphyse de l'humérus en question se trouvait à une cinquantaine de centimètres à l'ouest du tibia droit du sujet, diamétralement opposé à sa position d'origine. Ceci démontre une perturbation accidentelle du dépôt, et suggère un probable oubli de sa présence.



INDIV. -

ADULTE_JEUNE

F

Decubitus_dor

N-S

Céram.

Lith.

Org.

Chrono.	Fonc.	Loc.	N° SEP
			NCT NMI 1
		48	
		Patio_6	
		60-51	
	Residentiel_habitat		
	Transition		
	Maax_2		
	Classique_recent		

Cer. Lith. Org.

LISTES INCOMPLETES SI NMI,
MOBIILIER CÉRAMIQUE, LITHIQUE
ET ORGANIQUE > 3. LE CAS ÉCHÉANT,
CONSULTER LA BASE DE DONNÉES.

Cette sépulture correspond à un cas de transition. Il s'agit d'une fosse délimitée par de petites dalles de chant, couverte par quelques pierres posés directement sur le corps, ce qui l'exclut des cistes plus formelles. Le mur de façade de la banquette correspond précisément à la limite nord de la fosse, qui perforait le sol d'occupation. Il est probable que la construction de la banquette soit liée à l'installation du défurt.

Le sujet était un adulte de sexe masculin. Il reposait en décubitus dorsal, avant-bras fléchis contre le thorax, membres inférieurs étendus, selon un axe nord-sud.



INDIV. -

ADULTE_MOYEN

M

Decubitus_dor

N-S

Céram.

Lith.

Org.

Palenque

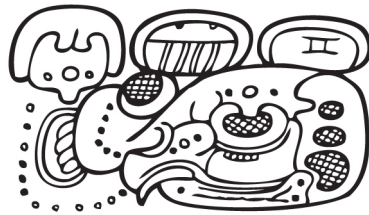

Chrono.	Fonc.	Loc.	N° SEP
			PAL
			NMI 1
		B4	
		B	
		B2	
	Residentiel_habitat		
	Indetermine		
	Indetermine		
	Indetermine		
Cer.	1	Lith.	1
		Org.	

Cette sépulture se situait dans l'édifice 2, directement sur une banquette antérieure aménagée pour l'occasion. Nous tendrions à placer ce cas parmi les sépultures de transition. Cependant, la description n'est pas claire, et nous conserverons une neutralité prudente à cet égard.

Le sujet était un adulte. Il reposait en décubitus dorsal, membres étendus, selon un axe nord-sud (Gonzalez Cruz 1993 : 35).

LISTES INCOMPLÈTES SI NMI,
MOBILIER CÉRAMIQUE, LITHIQUE
ET ORGANIQUE > 3. LE CAS ÉCHÉANT,
CONSULTER LA BASE DE DONNÉES.

INDIV.	Céram.	Lith.	Org.
6	ADULTE_JEUNE	F ?	DECUBITUS_DOR
	N-S	Bol_Tripode	Lame
		Obsidienne	

Cette sépulture se situait dans la structure 3, "à l'ouest du cuarto le plus proche du Rio Murciélagos". Il s'agissait d'une fosse installée dans la roche-mère, couverte par une série de dalles. Elle abritait deux individus.

Le premier était un sujet en dépôt secondaire dont les ossements avaient été répandus sur ceux du second. Ce second sujet était, lui, en dépôt primaire. Il reposait en décubitus dorsal, membres étendus, selon un axe nord-sud (Gonzalez Cruz 1993 : 35).

Chrono.	Fonc.	Loc.	N° SEP
			PAL
			NMI 2
		B	
		B3	
	Residentiel_habitat		
	Indetermine		
	Indetermine		
	Indetermine		
Cer.	1	Lith.	1
		Org.	

LISTES INCOMPLÈTES SI NMI,
MOBILIER CÉRAMIQUE, LITHIQUE
ET ORGANIQUE > 3. LE CAS ÉCHÉANT,
CONSULTER LA BASE DE DONNÉES.

INDIV.	Céram.	Lith.	Org.
4	ADULTE	M ?	Indetermine
5	ADULTE_MOYEN	F	DECUBITUS_DOR
		Non_Ap	N-S
		Bol	
		Lith.	
		Org.	

Chrono.	Fonc.	Loc.	N° SEP
			PAL
			NMI 4
		B	
		B3	

Cer. Lith. Org.

LISTES INCOMPLÈTES SI NMI,
MOBILIER CÉRAMIQUE, LITHIQUE
ET ORGANIQUE > 3. LE CAS ÉCHÉANT,
CONSULTER LA BASE DE DONNÉES.

Cette sépulture se trouvait dans la moitié est de l'édifice 3, dans la seconde pièce à partir du nord. Il s'agissait d'une ciste installée dans le remblai de construction. Elle abritait plusieurs sujets immatures, reposant en décubitus dorsal selon un axe nord-sud, membres étendus (Gonzalez Cruz 1993 : 35).

Bien que la description de ce dépôt néglige de le mentionner, la sépulture 5 avait été construite directement au-dessus de la sépulture 6 qui, elle, abritait un adulte. La qualité des données ne permet cependant pas d'avancer en toute sécurité l'hypothèse d'un dépôt simultané.

Signatons également des incohérences quant à la numérotation des sujets, rendant l'enregistrement délicat : selon la fiche, le nombre d'individus varie de 3 à 6, de même que l'âge des individus.

INDIV.

7A	ENFANT_1-4	INDETE	DECUBITUS_DOR	N-S
7B	ENFANT_1-4	INDETE	INDETERMINE	Non_ap
7C	PERINATAL	INDETE	INDETERMINE	Non_ap

Céram.

Lith.

Org.

Chrono.	Fonc.	Loc.	N° SEP
			PAL
			NMI 2
		B	
		B3	

Cer. Lith. Org.

LISTES INCOMPLÈTES SI NMI,
MOBILIER CÉRAMIQUE, LITHIQUE
ET ORGANIQUE > 3. LE CAS ÉCHÉANT,
CONSULTER LA BASE DE DONNÉES.

La localisation de cette ciste est particulièrement intéressante. En effet, elle se situait directement sous la sépulture 5. Cette relation physique directe laisse supposer d'autres liens, probablement familiaux, bien qu'il ne soit pas possible de le démontrer avec certitude.

Le sujet était un adulte, reposant en décubitus dorsal étendu selon un axe nord-sud. La présence d'une perle prise dans la mandibule suggère que celle-ci avait été placée dans la bouche du défunt. Quelques ossements appartenant à un second individu ont également été identifiés (Gonzalez Cruz 1993 : 35).

INDIV.

9A	ADULTE_MOYEN	M ?	DECUBITUS_DOR	N-S
9B	ADULTE_MOYEN	M ?	DECUBITUS_DOR	N-S

Céram.

Lith.

PERLE	JADETTE
PERLE	JADETTE
LAME	OBSIDIENNE

Org.

Chrono.	Fonc.	Loc.	N° SEP
			PAL NMI 1
		B2	
		B	
		B4	
	Residentiel_habitat		
	Indetermine		
	Indetermine		
	Indetermine		
Cer.	2	Lith.	Org.

LISTES INCOMPLETES SI NMI,
MOBILIER CERAMIQUE, LITHIQUE
ET ORGANIQUE > 3. LE CAS ECHÉANT,
CONSULTER LA BASE DE DONNÉES.

INDIV. 3 ADULTE_JEUNE F DECUBITUS_DOR N-S
Céram. Bol Bol_TRIPODE
Lith.
Org.

Cette sépulture se trouvait dans la pièce sud de la structure 4. De construction hybride, il s'agissait d'une fosse partiellement délimitée et couverte par une série de dalles, toutes effondrées au moment de la mise au jour.
Le sujet était un adulte, de sexe indéterminé, reposant en décubitus dorsal selon un axe nord-sud. Les membres inférieurs étaient étendus, les avant-bras ramenés à 45° sur le pelvis (Gonzalez Cruz 1993 : 34).
La fosse contenait également deux récipients brisés. Le premier était un bol tripode gris sombre disposé à l'ouest du bassin. Le second était un bol rouge tirant sur le café. Il convient ici de souligner la quasi identité de cette distribution avec celle observable dans la sépulture 61 de Naachtun (NAA 61).

Chrono.	Fonc.	Loc.	N° SEP
			PAL NMI 2
		B8	
		B	
		B4	
	Residentiel_habitat		
	Indetermine		
	Indetermine		
	Classique_recent		
Cer.	6	Lith.	Org.

LISTES INCOMPLETES SI NMI,
MOBILIER CERAMIQUE, LITHIQUE
ET ORGANIQUE > 3. LE CAS ECHÉANT,
CONSULTER LA BASE DE DONNÉES.

INDIV. 11 ADULTE INDEFTE DECUBITUS_DOR N-S
12 IMMATURE_IND INDEFTE DECUBITUS_DOR N-S
Céram. Bol_TRIPODE
Plat Plat
Lith.
Org.

Cette sépulture se trouvait sous le sol du cuarto nord de la structure B4. Il s'agissait d'une chambre funéraire sans système d'accès, comportant une banquette le long du côté nord-ouest. Deux individus ont été mis au jour dans cette chambre.
Le sujet 11 était un adulte reposant en décubitus dorsal, membres étendus, selon un axe nord-sud. Il avait été déposé sur la banquette.
Le second sujet, lui, reposait au pied de la banquette, en décubitus dorsal membres semi-fléchis. Il était orienté selon un axe nord-sud (Gonzalez Cruz 1993 : 37).



SEP	N°	Loc.	Fonc.	Chrono.
PAL	NMI 3			
B1		B		
B5		B		
			Residentiel_habitat	
			Indetermine	
			Indetermine	
			Indetermine	

Cette sépulture se présentait sous la forme d'une chambre funéraire, construite sous la partie est de la structure 5. Il est important de noter qu'elle possédait un accès, sous la forme de trois hautes marches donnant sur un petit couloir de 80cm. La chambre elle-même mesurait 4m 60 sur 1m 50, et une banquette surplombant deux niches occupait l'angle nord-est. Sur cette banquette reposaient deux sujets adultes reposant en décubitus dorsal, membres étendus, selon un axe nord-sud.

Une grande quantité d'ossements appartenant à d'autres individus étaient répandus dans la chambre. Cependant, aucune analyse anthropologique n'ayant été effectuée, le NMI exact demeure inconnu. De même, il n'existe pas de liste des inhumations comportant mention du mobilier funéraire, de sorte que l'enregistrement du mobilier présenté ici demeure incomplet. (Gonzalez Cruz 1993 : 32 - 34).

Il est intéressant de relever, sous le sol même de la sépulture, la présence d'une cache aménagée sous la banquette. Elle abritait un vase contenant un fragment de métal qui, analysé aux rayons X, semble être du fer météoritique.

Cer. 13 Lith. 2 Org. 1

LISTES INCOMPLÈTES SI NMI,
MOBILIER CÉRAMIQUE, LITHIQUE
ET ORGANIQUE > 3. LE CAS ÉCHÉANT,
CONSULTER LA BASE DE DONNÉES.

INDIV.

1	ADULTE	F	DECUBITUS_DOR	N-S	Bol_TRIPODE	Lith.	METAL	Fer_METEORIT	Os_OSEAU	Os_ANIMAL
2	ADULTE_MOYEN	F	DECUBITUS_DOR	N-S	FIGURINE		PERLE	JADITE		
2a	ADULTE_MOYEN	M ?	INDETERMINE	Non_AP	FIGURINE					

Céram.

Lith.

Org.

SEP	N°	Loc.	Fonc.	Chrono.
PAL	NMI 2			
B7		B		
B5		B5		
			Residentiel_habitat	
			Indetermine	
			Indetermine	
			Indetermine	

Cette sépulture particulièrement intéressante se trouvait sous le côté sud de l'édifice 5. Il s'agissait d'une chambre desservie par un petit couloir auquel on accédait par une série de trois marches. Ce couloir a ensuite été scellé durant la construction.

La chambre elle-même mesurait 2m 45 sur 1m 20, et présentait une banquette sur laquelle reposait le défunt.

Le sujet était un adulte, reposant en décubitus dorsal membres étendus, selon un axe nord-sud (Gonzalez Cruz 1993 : 36).

Cer. 5 Lith. 1 Org. 2

LISTES INCOMPLÈTES SI NMI,
MOBILIER CÉRAMIQUE, LITHIQUE
ET ORGANIQUE > 3. LE CAS ÉCHÉANT,
CONSULTER LA BASE DE DONNÉES.

INDIV.

10A	ADULTE_MOYEN	M	DECUBITUS_DOR	N-S	Assiette_TRIPODE	Lith.	LAVE	OSIDRIENNE	AgUILON_RAIÉ	AgUILON_RAIÉ
10B	ENFANT_5-9	INDEF	INDETERMINE	Non_AP	Bol				AgUILON_RAIÉ	AgUILON_RAIÉ
					Bol_TRIPODE					

Céram.

Lith.

Org.

Chrono.	Fonc.	Loc.	N° SEP
			PAL NMI 1
			XXV-E7
			Bosque_Azul
			XXV
			Residentiel_habitat
			Indetermine
			Indetermine
			Indetermine
			Cer. <input type="checkbox"/> Lith. <input checked="" type="checkbox"/> Org. <input type="checkbox"/>

LISTES INCOMPLETES SI NMI,
MOBIlier CERAMIQUE, LITHIQUE
ET ORGANIQUE > 3. LE CAS ÉCHÉANT,
CONSULTER LA BASE DE DONNÉES.

Cette sépulture se trouvait dans l'espace entre plusieurs structures à la fonction mal identifiée. Il s'agissait d'une ciste bien construite, occupant à peu près le centre de la place.
Le sujet était un adulte. Il reposait en décubitus dorsal, membres fléchis, selon un axe nord-sud (Lopez Bravo 2009 : 18).

INDIV. - ADULTE INDEFI Decurritus_dor N-S
Céram.
Lith. LAME OSSEMENT
Org.

Chrono.	Fonc.	Loc.	N° SEP
			PAL NMI 1
			C2
			C
			C2
			Residentiel_habitat
			Indetermine
			Indetermine
			Indetermine
			Cer. <input type="checkbox"/> Lith. <input type="checkbox"/> Org. <input type="checkbox"/>

LISTES INCOMPLETES SI NMI,
MOBIlier CERAMIQUE, LITHIQUE
ET ORGANIQUE > 3. LE CAS ÉCHÉANT,
CONSULTER LA BASE DE DONNÉES.

Les informations concernant cette ciste sont au mieux lacunaires. Elle se trouvait sous le côté est de la structure 2 du Groupe C, sans plus de précisions.
Le sujet était un adulte, reposant en décubitus dorsal membres étendus, selon un axe nord-sud (Gonzalez Cruz 1993 : annexes).

INDIV. 1 ADULTE MOYEN F Decurritus_dor N-S
Céram. Plat
Lith.
Org.

N° SEP
PAL NMI 1

Les informations concernant cette ciste sont au mieux lacunaires. Elle se trouvait sous le côté est de la structure 2 du Groupe C, sans plus de précisions.

Le sujet était un adulte, reposant en décubitus dorsal membres étendus, selon un axe nord-sud (Gonzalez Cruz 1993 : annexes).

Loc. C
C2

Fonc. Residential_habitat

Indetermine

Indetermine

Indetermine

Cer. 1 Lith. 1 Org. 1

LISTES INCOMPLÈTES SI NMI,
MOBILIER CÉRAMIQUE, LITHIQUE
ET ORGANIQUE > 3. LE CAS ÉCHÉANT,
CONSULTER LA BASE DE DONNÉES.

INDIV.

ADULTE_JEUNE

F

DECUBITUS_DOR

N-S

Céram.

Bol

Lith.

LAME

OSIDIENNE

Org.

N° SEP
PAL NMI 9

Ce dépôt multiple se trouvait dans une ciste allongée de 2m 10 par 60cm. La préservation des ossements est exceptionnelle pour l'aire maya et représente probablement l'un des meilleurs échantillons disponibles. Il nous faut cependant déplorer ici le manque d'information quant au contexte entourant le dépôt (Gonzalez Cruz 1993).

Pour un cas similaire, voir la tombe CRC C180B-2 de Caracol.

Loc. C
C2-B

Indetermine

Indetermine

Indetermine

Indetermine

Cer. 1 Lith. 3 Org. 2

LISTES INCOMPLÈTES SI NMI,
MOBILIER CÉRAMIQUE, LITHIQUE
ET ORGANIQUE > 3. LE CAS ÉCHÉANT,
CONSULTER LA BASE DE DONNÉES.

INDIV.

ADULTE_MOYEN

M ?

INDETERMINE

Non_AP

Céram.

Bol

Lith.

PLAQUE

JADITE

Org.

PERSON

Os_IND

ADULTE_MOYEN

M ?

INDETERMINE

Non_AP

Bol

Lith.

NUCLEUS

OSIDIENNE

Org.

AGUILON_RAE

AGUILON_RAE



N° SEP	Loc.	Fonc.	Chrono.	Cer.	Lith.	1	Org.
PAL	NMI 1						
EC45-E9	Encantado	Residentiel_indeter					
EC45		Indetermine					
		Indetermine					
		Indetermine					

LISTES INCOMPLETES SI NMI,
MOBILIER CERAMIQUE, LITHIQUE
ET ORGANIQUE > 3. LE CAS ÉCHÉANT,
CONSULTER LA BASE DE DONNÉES.

INDIV.

- ADULTE INDETE DECUBITUS_DOR N-S

Céram.

Lith. Boucle_ORI Jaderte

Org.

N° SEP	Loc.	Fonc.	Chrono.	Cer.	Lith.	Org.
PAL	NMI 3					
ESS-E8	Encantado_Sur	Residentiel_indeter				
ESS		Indetermine				
		Indetermine				
		Indetermine				

LISTES INCOMPLETES SI NMI,
MOBILIER CERAMIQUE, LITHIQUE
ET ORGANIQUE > 3. LE CAS ÉCHÉANT,
CONSULTER LA BASE DE DONNÉES.

Cette sépulture se situait face à la structure ESS. Il s'agissait d'une fosse aménagée en mettant à profit une dépression dans la roche-mère, partiellement délimitée et couverte par des dalles.
Elle abritait deux sujets complets et le crâne d'un troisième. L'âge des individus n'est pas indiqué, et le rapport fait état d'un dépôt en décubitus dorsal membres étendus bien que le relevé ne permette pas de le déterminer clairement (Lopez Bravo 2009 : 7).

INDIV.

A INDETERMINE INDETE DECUBITUS_DOR N-S
B INDETERMINE INDETE DECUBITUS_DOR N-S
C INDETERMINE INDETE INDETERMINE Non_ap

Céram.

Lith.

Org.

Chrono.	Fonc.	Loc.	N° SEP
			PAL NMI 1
			1972-E1
	Indeterminé		
	Indeterminé		
	Indeterminé		
	Indeterminé		
	Indeterminé		
	Indeterminé		
Cer.	Lith.	Org.	

LISTES INCOMPLÈTES SI NMI,
MOBILIER CÉRAMIQUE, LITHIQUE
ET ORGANIQUE > 3. LE CAS ÉCHÉANT,
CONSULTER LA BASE DE DONNÉES.

Cette sépulture se situait dans un monticule non déterminé "à proximité du guichet de vente de billets". Il s'agissait d'une ciste abritant un sujet dont les caractéristiques demeurent au mieux obscures. Il semble qu'il ait reposé en décubitus dorsal selon un axe nord-sud (Acosta 1972).

Note : la structure en question abritait cinq autres sépultures. L'enregistrement est cependant si partiel que nous ne les incluons pas ici. Le degré d'indétermination ne permet pas d'en tirer la moindre information.

INDIV. - Indeterminé Inderte Decubitus_dor N-S

Céram. Lith. Lame Obsidienne Org.

Chrono.	Fonc.	Loc.	N° SEP
			PAL NMI 2
			IV1
		IV	
		IV-3	
	Public		
	Indeterminé		
	Indeterminé		
	Indeterminé		
Cer.	Lith.	Org.	

LISTES INCOMPLÈTES SI NMI,
MOBILIER CÉRAMIQUE, LITHIQUE
ET ORGANIQUE > 3. LE CAS ÉCHÉANT,
CONSULTER LA BASE DE DONNÉES.

Cette ciste se trouvait au pied de l'escalier de façade de la structure 3, Groupe IV. Sa relation avec les niveaux environnants n'est pas indiquée.

Le sujet A était un adulte d'âge moyen, de sexe masculin, reposant en décubitus dorsal membres étendus selon un axe nord-sud. L'étude en laboratoire a permis d'identifier la présence d'un second individu, le sujet B, déterminé comme étant probablement féminin. La méthode employée à cette fin n'est pas mentionnée (Gonzalez Cruz 1993 : 76).

INDIV. 1A ADULTE_MOYEN M Decubitus_dor N-S

1B ADULTE_MOYEN F ? Indeterminé Non_ap

Céram. Bol Lith. Org.

Chrono.	Fonc.	Loc.	N° SEP
			PAL
			NMI 7
			IV2
			IV
			IV-4
			Indetermine
			Indetermine
			Indetermine
			Indetermine
			Indetermine

Cette ciste se trouvait près de l'un des angles de la façade de l'édifice IV. Il s'agissait d'un dépôt multiple, comprenant un sujet principal (2) et six autres sujets en dépôt secondaire à l'exception de l'un d'entre eux, représenté uniquement par des membres en connexion. La mise en place de ce dépôt est, selon les fouilleurs, simultanée avec celle de la sépulture 3 (Gonzalez Cruz 1993 : 76), et probablement avec trois autres cistes mises au jour en 1966 par R. Rands.

Cer. 2 Lith. Org.

LISTES INCOMPLÈTES SI NMI,
MOBIILIER CÉRAMIQUE, LITHIQUE
ET ORGANIQUE > 3. LE CAS ÉCHÉANT,
CONSULTER LA BASE DE DONNÉES.

INDIV.

1	ADULTE_JEUNE	M	INDETERMINE	INDETERM
2	ADULTE_JEUNE	M	DECUBITUS_DOR	N-S
3	ADULTE_JEUNE	F	INDETERMINE	INDETERM

Céram.

Bol

Vase

Lith.

Org.

Cette sépulture présente un cas tout à fait particulier. Premièrement, sa mise en place est simultanée avec celle de la sépulture 2. Deuxièmement, elle abritait deux individus, là encore déposés simultanément l'un sur l'autre. Enfin, la forme de la ciste elle-même est unique : au lieu d'une forme oblongue, elle se séparait en deux logettes céphaliques à l'extrémité nord, chacune abritant le crâne d'un sujet. La réglementation concernant la copie de rapports ne nous permet hélas pas d'illustrer ce cas de façon adéquate.

Le sujet 3, qui reposait sur le suivant, était un jeune adulte de sexe masculin. Il reposait en décubitus dorsal, membres étendus, selon un axe nord-sud.

Le sujet 5 était probablement une femme, d'âge moyen, reposant en décubitus dorsal membres étendus selon un axe nord-sud (Gonzalez Cruz 1993 : 76 - 77).

Chrono.	Fonc.	Loc.	N° SEP
			PAL
			NMI 2
			IV3
			IV
			IV-4
			Indetermine
			Indetermine
			Indetermine
			Indetermine

Cer. 1 Lith. Org.

LISTES INCOMPLÈTES SI NMI,
MOBIILIER CÉRAMIQUE, LITHIQUE
ET ORGANIQUE > 3. LE CAS ÉCHÉANT,
CONSULTER LA BASE DE DONNÉES.

INDIV.

3	ADULTE_JEUNE	M	DECUBITUS_DOR	N-S
4	ADULTE_MOYEN	F ?	DECUBITUS_DOR	N-S

Céram.

Bol

Lith.

Org.

Chrono.	Fonc.	Loc.	N° SEP
			PAL NMI 1
		IV4	
		IV	
		IV-4	
	Indetermine		
	Indetermine		
	Indetermine		
	Indetermine		

Cette ciste se situait entre les édifices 3 et 4 du Groupe IV. Elle ne présentait d'autre caractéristique particulière que la présence d'une petite niche ménagée dans sa paroi ouest.
Elle abritait les restes d'un sujet adulte de sexe indéterminé. Il reposait en décubitus dorsal, membres étendus, selon un axe nord-sud (Gonzalez Cruz 1993 : 77).

Cer. 1 Lith. 1 Org.

LISTES INCOMPLÈTES SI NMI,
MOBILIER CÉRAMIQUE, LITHIQUE
ET ORGANIQUE > 3. LE CAS ÉCHÉANT,
CONSULTER LA BASE DE DONNÉES.

INDIV. 5 **ADULTE** **INDETE** **Decubitus_dor** **N-S** **Céram.** **Bol** **Lith.** **Plaqué** **Jaderte** **Org.**

Chrono.	Fonc.	Loc.	N° SEP
			PAL NMI 1
		J4-E10	
		J	
		J4	
	Public		
	Indetermine		
	Murcielagos		
	Classique_recent		

Cette sépulture se situait au pied de la structure J4. Il s'agissait d'une ciste particulièrement bien construite. Elle était délimitée par des dalles, couverte par une série d'autres, et le fond était constitué d'une seule grande plaque de calcaire.
Le sujet était un adulte, qui avait été perturbé par le passage de rongeurs selon le rapport. Les photos permettent néanmoins de déterminer que le sujet reposait à l'origine en décubitus dorsal selon un axe nord-sud, membres étendus (Lopez Bravo 2009 : 34 - 35).

Cer. 2 Lith. Org. 1

LISTES INCOMPLÈTES SI NMI,
MOBILIER CÉRAMIQUE, LITHIQUE
ET ORGANIQUE > 3. LE CAS ÉCHÉANT,
CONSULTER LA BASE DE DONNÉES.

INDIV. - **ADULTE** **INDETE** **Decubitus_dor** **N-S** **Céram.** **Plat** **Plat** **Lith.** **Org.** **Asquille** **Os_ind**

N° SEP	Loc.	Fonc.	Chrono.	Cer.	Lith.	Org.
PAL		NMI 1		<input type="checkbox"/>	<input type="checkbox"/>	<input type="checkbox"/>
L13-E4	Limón	Residentiel_habitat				
L13		Indetermine				
		Indetermine				
		Indetermine				

LISTES INCOMPLETES SI NMI,
MOBILIER CERAMIQUE, LITHIQUE
ET ORGANIQUE > 3. LE CAS ÉCHÉANT,
CONSULTER LA BASE DE DONNÉES.

INDIV. - INDETERMINE INDETE DECURRUS_DOR N-S

Céram.

Lith.

Org.

Cette sépulture se trouvait dans l'angle du patio formé par les structures L13, 14 et 15. Il s'agissait d'une fosse délimitée par des dalles de pierre disposées avec soin. Elle ne présentait cependant pas de dalles de couverture.
Le sujet reposait en décubitus dorsal, membres fléchis et ramenés étroitement contre le tronc. Le sexe et l'âge de l'individu demeurent indéterminés (Lopez Bravo 2004 : 43).

N° SEP	Loc.	Fonc.	Chrono.	Cer.	Lith.	Org.
PAL		NMI 1		<input type="checkbox"/>	<input type="checkbox"/>	<input type="checkbox"/>
L13-E6	Limón	Residentiel_habitat				
L13		Indetermine				
		Balunte				
		Indetermine				
		Indetermine				

LISTES INCOMPLETES SI NMI,
MOBILIER CERAMIQUE, LITHIQUE
ET ORGANIQUE > 3. LE CAS ÉCHÉANT,
CONSULTER LA BASE DE DONNÉES.

INDIV. - ADULTE INDETE DECURRUS_DOR N-S

Céram.

Boi

Lith.

Pendentif

Jaderte

Org.

Cette sépulture se trouvait dans le patio formé par les structures L13, 14 et 15 du Groupe Limón. Il s'agissait d'une fosse délimitée par une série de dalles verticales et partiellement couverte par d'autres disposées horizontalement.
Le sujet était un adulte reposant en décubitus dorsal, membres étroitement fléchis, selon un axe nord-sud (Lopez Bravo 2004 : 44).

Chrono.	Fonc.	Loc.	N° SEP
			PAL NMI 1
			L55-E5
		Limon	
		L55	
	Residentiel_habitat		
	Indetermine		
	Indetermine		
	Indetermine		
Cer.	<input type="checkbox"/> Lith.	<input type="checkbox"/> Org.	<input type="checkbox"/>

LISTES INCOMPLETES SI NMI,
MOBILIER CERAMIQUE, LITHIQUE
ET ORGANIQUE > 3. LE CAS ÉCHÉANT,
CONSULTER LA BASE DE DONNÉES.

En fait de sépulture, ce dépôt se résumait à un crâne recouvert d'un metate, mis au jour dans l'angle de la structure L55 (laquelle adopte précisément la forme d'un "L"). Le crâne semblait être celui d'un jeune immature. Il était en très mauvais état de conservation (Lopez Bravo 2004 : 46 - 47).

INDIV. - IMMATURE_IND INDITE INDETERMINE Non_AP

Céram.

Lith.

Org.

N° SEP	Loc.	Fonc.	Chrono.
PAL NMI 3			
OT42-E12	Otulum	Residentiel_indeter	Classique_recent
	OT42	Indetermine	
		Murcielagos	
		Indetermine	
		Indetermine	
		Indetermine	
Cer.	<input type="checkbox"/> 4 Lith.	<input type="checkbox"/> 2 Org.	<input type="checkbox"/> 1

Le sujet A était un adulte reposant en decubitus dorsal étendu selon un axe nord-sud.

Le sujet B était un immature d'âge indéterminé reposant dans une position identique, mais selon un axe sud-nord ; il est très probable que cette disposition relève d'une forme de mise en scène.

Le sujet C se trouvait directement sous le sujet A et n'était représenté que par quelques ossements du crâne, une mandibule, des éclats de côtes et d'os longs des membres supérieurs et inférieurs (Lopez Bravo 2009 : 56).

Il convient d'interroger la temporalité du dépôt. En effet, si le sujet C est le premier à avoir été déposé, rien ne permet de dire si les individus A et B ont été installés en même temps ou si la ciste a été rouverte et réaménagée pour les accueillir. Cependant, notons que les ossements du sujet C n'ont été que peu perturbés malgré un état de conservation médiocre. Ceci plaide plutôt en faveur d'une simultanéité du dépôt.

LISTES INCOMPLETES SI NMI,
MOBILIER CERAMIQUE, LITHIQUE
ET ORGANIQUE > 3. LE CAS ÉCHÉANT,
CONSULTER LA BASE DE DONNÉES.

INDIV. A ADULTE INDITE DECUBITUS_DOR N-S

B IMMATURE_IND INDITE DECUBITUS_DOR S-N

C ADULTE INDITE DECUBITUS_DOR N-S

Céram.

ASSIETTE BOL

Lith. LAME OBSIDIENNE

Org. PERSON OS_IND

N° SEP	PAL	NMI	1
P25-E3			
Loc.	Picota		
	P25		
Chrono.	Residentiel_habitat		
Fonc.	Indetermine		
	Indetermine		
	Indetermine		
Cer.	Lith.	1	Org.

LISTES INCOMPLETES SI NMI,
MOBILIER CERAMIQUE, LITHIQUE
ET ORGANIQUE > 3. LE CAS ÉCHÉANT,
CONSULTER LA BASE DE DONNÉES.

Cette sépulture a été mise au jour à proximité de la structure P25. Il s'agissait d'une simple fosse sans aucun aménagement particulier. Le sujet reposait, à en juger par les photographies, en décubitus dorsal membres étroitement fléchis contre le tronc. Il semble s'agir d'un adulte (Lopez Bravo 2004 : 28 - 29).

INDIV. - INDETERMINÉ INDETE DECUBITUS_DORSAL N-S Céram. Lith. LAME OSSEMENT Org.

N° SEP	PAL	NMI	1
MR24-E2			
Loc.	Retiro_de_Moises		
	MR24		
Chrono.	Residentiel_habitat		
Fonc.	Indetermine		
	Indetermine		
	Indetermine		
Cer.	Lith.		Org.

LISTES INCOMPLETES SI NMI,
MOBILIER CERAMIQUE, LITHIQUE
ET ORGANIQUE > 3. LE CAS ÉCHÉANT,
CONSULTER LA BASE DE DONNÉES.

L'état de conservation de cette sépulture est particulièrement mauvais, de sorte qu'il n'y a guère d'informations à en tirer sur la position, le sexe, l'âge ou l'orientation des sujets. Les ossements étaient éparpillés sur une superficie relativement conséquente (près de 5m carrés), et il n'a pas été possible de savoir s'ils appartenaient à un seul et même sujet ou bien à plusieurs.

La localisation de ce dépôt est en revanche très intéressante, car il se situe à l'arrière d'un monticule, en-dehors de l'espace délimité par les structures. Ceci tend à valider l'existence de dépôts mortuaires dans des espaces rarement fouillés (Lopez Bravo 2004 : 62).

INDIV. - INDETERMINÉ INDETE INDETERMINÉ INDETERM Céram. Lith. Org.

N° SEP	Loc.	Fonc.	Chrono.
PAL	NMI 1	Residentiel_habitat	
MRS4-E1	Retiro_de_Moises	Indetermine	
MRS4		Indetermine	

Cette sépulture se résumait à une simple fosse dans le patio (sans la moindre trace de stuc subsistant). Le creusement atteignait jusqu'à la roche-mère.

Le sujet reposait en decubitus dorsal. Le rapport indique que les membres étaient étroitement fléchis contre le tronc, mais les photographies et le relevé ne permettent pas de s'en assurer. Aucun mobilier n'était associé au dépôt, mis à part un possible fragment d'os animal que nous ne prenons pas en compte au regard de l'incertitude entourant son association avec le sujet (Lopez Bravo 2004 : 59).

Cer. Lith. Org.

LISTES INCOMPLÈTES SI NMI,
MOBILIER CÉRAMIQUE, LITHIQUE
ET ORGANIQUE > 3. LE CAS ÉCHÉANT,
CONSULTER LA BASE DE DONNÉES.

INDIV. - ADULTE INFANTE DECUBITUS_DOR N-S Céram. Lith. Org.

Rio Bec

N° SEP	RBC	NMI	1
16	A		
	SN2		
Chrono.	Residentiel_habitat		
Fonc.	Transition		
	Xpuhuk		
	Classique_terminal		
Cer.	<input type="checkbox"/> 1	<input type="checkbox"/> Lith.	<input type="checkbox"/> Org.

Cette sépulture était située à proximité d'un élément architectural ressemblant à un autel ou un trône, dans la section la plus ancienne de SN2. La fosse ne présentait toutefois aucune caractéristique suggérant un statut autrement élevé ; il s'agissait d'une perforation ovale dans le sol de la pièce, scellée par une couche de stuc.

L'individu, de sexe indéterminé, reposait en décubitus latéral gauche selon un axe est-ouest. Il présentait une déformation tabulaire (érigée ?) et des mutilations dentaires de type A2 et F2.

Cette sépulture est caractéristique des tombes d'occupation (Michelet et al. 2009 : 135). La tombe est installée puis scellée sans que cela n'impacte l'usage de la structure alentour. Notons que des traces de combustion ont été relevées sur le stuc au-dessus de la tombe, ce qui indique non seulement une mémoire de son emplacement, mais aussi un entretien du souvenir.

LISTES INCOMPLÈTES SI NMI,
MOBIILIER CÉRAMIQUE, LITHIQUE
ET ORGANIQUE > 3. LE CAS ÉCHÉANT,
CONSULTER LA BASE DE DONNÉES.

INDIV. - ADULTE INDEFTE Decubitus_LAT_G E-O Céram. Bol Lith. Org.

N° SEP	RBC	NMI	1
14	A		
	SN4		
Chrono.	Indetermine		
Fonc.	Occupation		
	Indetermine		
Cer.	<input type="checkbox"/> Lith.	<input type="checkbox"/> Org.	<input type="checkbox"/>

Cette sépulture a été repérée grâce à la réparation du sol de stuc et aux traces de combustion sur celui-ci. La fosse était creusée dans le remplissage de la structure.

L'individu était un adulte très mal conservé, probablement déposé en décubitus dorsal membres fléchis, selon un axe est-ouest.

LISTES INCOMPLÈTES SI NMI,
MOBIILIER CÉRAMIQUE, LITHIQUE
ET ORGANIQUE > 3. LE CAS ÉCHÉANT,
CONSULTER LA BASE DE DONNÉES.

INDIV. - ADULTE INDEFTE INDEFTE E-O Céram. Lith. Org.

Chrono.	Fonc.	Loc.	N° SEP
			RBC
			NMI 1
		15	
		A	
		5N4	
	Residentiel_habitat		
	Abandon		
	K'anloï		
	Classique_recent		
Cer.	1	Lith.	Org.

LISTES INCOMPLÈTES SI NMI,
MOBILIER CÉRAMIQUE, LITHIQUE
ET ORGANIQUE > 3. LE CAS ÉCHÉANT,
CONSULTER LA BASE DE DONNÉES.

INDIV. - ADULTE **F ?** VERTICAL **O** **Céram.** **Plat** **Lith.** **Org.**

Cette sépulture se situe dans l'une des pièces de la structure 5N4. Un trace de réfection indiquait sa position, signe indiquant clairement une intrusion au cours de l'occupation. La fosse perforait toutes les étapes de construction antérieures, jusqu'à la roche-mère dans laquelle le fond avait été taillé.

Le squelette occupant la tombe était celui d'un adulte, probablement une femme au vu de l'aspect gracile des ossements et le l'échancrure ischiatique très ouverte (Michelet et al. 2009 : 132). Elle reposait en position assise, face à l'ouest.

Le rapport inclut cette sépulture dans la catégorie "transition", sachant que cette dénomination incluait alors aussi bien les tombes installées entre deux phases d'occupation que celles d'abandon. Les fouilleurs ont également mentionné le possible abandon de la structure conjointement à l'inhumation, ce qui demeure difficile à affirmer. Nous respectons ici cette classification, bien que les circonstances semblent plutôt correspondre à un cas d'occupation (la réfection du sol sur la tombe en particulier).

Chrono.	Fonc.	Loc.	N° SEP
			RBC
			NMI 1
		4	
		B	
		6N4	
	Transition		
	Classique_ancien		
Cer.	1	Lith.	2
			Org.

LISTES INCOMPLÈTES SI NMI,
MOBILIER CÉRAMIQUE, LITHIQUE
ET ORGANIQUE > 3. LE CAS ÉCHÉANT,
CONSULTER LA BASE DE DONNÉES.

INDIV. - ADULTE **M** VERTICAL **O** **Céram.** **Plat** **Lith.** **Org.**

Cette sépulture était une simple fosse circulaire, creusée dans le substrat jusqu'à la roche-mère. La fosse semblait perforer une étape de construction ancienne, mais elle n'a pas été rebouchée par une couche de stuc, supposant donc une mise en place à la fin de l'utilisation de cette phase.

L'individu était un adulte de sexe masculin déposé en position assise, face à l'ouest (Michelet et al. 2004).

Chrono.	Fonc.	Loc.	N° SEP
			RBC
			NMI 1
		4	
		B	
		6N4	
	Transition		
	Classique_ancien		
Cer.	1	Lith.	2
			Org.

LISTES INCOMPLÈTES SI NMI,
MOBILIER CÉRAMIQUE, LITHIQUE
ET ORGANIQUE > 3. LE CAS ÉCHÉANT,
CONSULTER LA BASE DE DONNÉES.

INDIV. - ADULTE **M** VERTICAL **O** **Céram.** **Plat** **Lith.** **Org.**

Cette sépulture était une simple fosse circulaire, creusée dans le substrat jusqu'à la roche-mère. La fosse semblait perforer une étape de construction ancienne, mais elle n'a pas été rebouchée par une couche de stuc, supposant donc une mise en place à la fin de l'utilisation de cette phase.

L'individu était un adulte de sexe masculin déposé en position assise, face à l'ouest (Michelet et al. 2004).

Chrono.	Fonc.	Loc.	N° SEP
			RBC NMI 1
			8
		D	
		7N1	
	Residentiel_habitat		
	Transition		
	Classique_ancien		

Cette sépulture était une intrusion dans le sol de la structure 7N1-Sub, recouverte par 7N1. Elle présente une construction très soignée, bien différente des autres. Il s'agit d'une fosse circulaire creusée dans le remplissage de la structure jusqu'à la roche-mère, dans laquelle une petite ciste a été érigée. Le tout était scellé par une succession de couches de terre, de gravier et de sascab soigneusement arrangés. La fosse n'a donc pas été rebouchée avec son propre sédiment. Une couche de mortier scellait le tout, mais le sol de stuc n'a pas été réparé par-dessus, ce qui plaide en faveur d'une sépulture de transition.

L'individu, assez bien conservé, était déposé en position assise face à l'est. Trois récipients céramiques de grande qualité l'accompagnaient (Michalet et al. 2007).

LISTES INCOMPLÈTES SI NMI,
MOBILIER CÉRAMIQUE, LITHIQUE
ET ORGANIQUE > 3. LE CAS ÉCHÉANT,
CONSULTER LA BASE DE DONNÉES.

Cer. 3 Lith. Org.

INDIV. -

ADULTE

M

VERTICAL

E

Céram.

ASSIETTE

PLAT

VASE_CYLIINDRIQUE

Lith.

Org.

SEP	N°	Loc.	Fonc.	Chrono.
RBC	9	D		
		7N1		
			Residentiel_habitat	
			Occupation	
			Indetermine	

Cette sépulture était visible grâce à une réparation dans le sol de stuc et des traces de combustion sur celle-ci. Il s'agit d'une simple intrusion dans le sol de la pièce.

La conservation du squelette se résumait à quelques esquilles d'os reposant horizontalement au fond de la fosse. Leur disposition suggère que l'individu reposait selon un axe ouest-est. S'il s'agit d'un dépôt primaire, les membres devaient être fléchis au vu des dimensions restreintes de la fosse (Michalet et al. 2008 : 123).

Cer. 2 Lith. Org. 1

LISTES INCOMPLÈTES SI NMI,
MOBILIER CÉRAMIQUE, LITHIQUE
ET ORGANIQUE > 3. LE CAS ÉCHÉANT,
CONSULTER LA BASE DE DONNÉES.

INDIV. -

ADULTE

INDETE

INDETERMINE

O-E

Céram.

ASSIETTE

BOL

Lith.

Org.

OLIVA

COQUILLAGE

Chrono.	Fonc.	Loc.	N° SEP
			RBC
		10	NMI 1
		D	
		7N1	
	Residentiel_habitat		
	Occupation		
	Indetermine		
Cer.	<input type="checkbox"/> Lith.	<input type="checkbox"/> Org.	

LISTES INCOMPLETES SI NMI,
MOBILIER CERAMIQUE, LITHIQUE
ET ORGANIQUE > 3. LE CAS ÉCHÉANT,
CONSULTER LA BASE DE DONNÉES.

INDIV. - ADULTE INDEFI INDEFINIME EO
Céram. Lith. Org.

Très similaire à la précédente (R10B 9), cette sépulture était recoupée par cette dernière. Elle était visible en surface grâce à une réparation dans le sol de stuc.
Les ossements étaient dans un état de conservation quasi nul, puisque seules quelques dents adultes ont été retrouvées à l'extrémité est de la fosse (suggérant une orientation idoine, cf. Michelet et al. 2008 : 124). Aucun mobilier n'y était associé.

Chrono.	Fonc.	Loc.	N° SEP
			RBC
		5	NMI 1
		D	
		7N2	
	Residentiel_habitat		
	Occupation		
	Classique_terminal		
Cer.	<input type="checkbox"/> 2 Lith.	<input type="checkbox"/> 1 Org.	<input type="checkbox"/> 2

LISTES INCOMPLETES SI NMI,
MOBILIER CERAMIQUE, LITHIQUE
ET ORGANIQUE > 3. LE CAS ÉCHÉANT,
CONSULTER LA BASE DE DONNÉES.

INDIV. - ADULTE INDEFI DECURTUS_DOR O-E
Céram. Bol Biface Silex Org. TUBE PENDENTIF Os_IND, COQUILLAGE

Cette sépulture était visible dans le sol de stuc, scellée par une réparation. La fosse, vaguement ovale, perforait le remplissage de la plateforme, sans pour autant atteindre la roche-mère. Des traces de combustion étaient visibles sur le sol à l'emplacement de la tombe (Michelet et al. 2007).
Le squelette était très mal conservé, ce qui a rendu impossible toute détermination du sexe. Cependant, la position de l'individu a pu être déduite : il reposait en décubitus dorsal, selon un axe ouest-est. Les membres supérieurs étaient trop fragmentés pour être positionnables, mais les membres inférieurs étaient fléchis perpendiculairement au tronc. Cette position pourrait s'expliquer par les dimensions réduites de la fosse.

Chrono.	Fonc.	Loc.	N° SEP	RBC	NMI	2
		D	7			
		7N2				
	Residentiel_habitat					
	Abandon					
	Classique_terminal					
Cer.	<input type="checkbox"/>	Lith.	<input checked="" type="checkbox"/>	1	Org.	<input type="checkbox"/>

LISTES INCOMPLÈTES SI NMI,
MOBILIER CÉRAMIQUE, LITHIQUE
ET ORGANIQUE > 3. LE CAS ÉCHÉANT,
CONSULTER LA BASE DE DONNÉES.

INDIV.
A ADULTE F ? DECUBITUS_LAT_D E-O
B ADULTE M ? DECUBITUS_LAT_D E-O

Céram.
Lith. PERLE JAÛTE
Org.

Cette sépulture est particulièrement intéressante, car elle a été mise en place en deux temps. Une première intrusion, ancienne, a été pratiquée dans un sol de stuc puis rebouchée. Cette première étape correspondrait au dépôt d'un premier individu 7A. Dans un second temps, une deuxième intrusion a été perforcée au travers de la première, probablement pour inhumer un second individu 7B. Le sol n'a pas été réparé suite à cette seconde étape.

L'individu 7A, plutôt gracile et au bassin ouvert, pourrait être féminin. Cette identification doit être pondérée par le faible état de conservation des ossements. L'individu reposait en décubitus latéral droit, membres apparemment fléchis.

L'individu 7B est virtuellement identique, si ce n'est que les caractéristiques du squelette sont plus masculines.

Ce cas illustre une sépulture d'occupation (7A) ré-employée pour devenir une sépulture d'abandon (7B), ce qui démontre deux choses. Premièrement, il existe bel et bien une mémoire de l'emplacement des tombes. Deuxièmement, il est manifeste qu'une sépulture n'est pas fermée dans un rôle précis : une sépulture d'occupation peut devenir fondatrice ou marquer un abandon. Il est possible que cette distinction dépende beaucoup de la personne inhumée et des circonstances plus générales du décès.

Chrono.	Fonc.	Loc.	N° SEP	RBC	NMI	1
		D	6			
		7N4				
	Residentiel_habitat					
	Occupation					
	Classique_terminal					
Cer.	<input type="checkbox"/>	Lith.	<input type="checkbox"/>	2	Org.	<input type="checkbox"/>

LISTES INCOMPLÈTES SI NMI,
MOBILIER CÉRAMIQUE, LITHIQUE
ET ORGANIQUE > 3. LE CAS ÉCHÉANT,
CONSULTER LA BASE DE DONNÉES.

INDIV.
A l'ouest de la fosse, une seconde intrusion avait été pratiquée dans le sol. Elle était juste assez grande pour contenir un récipient de céramique cylindrique, dont l'association avec la tombe n'est pas évidente. Notons néanmoins que ce dépôt n'a absolument pas recoupé la sépulture.

Cette sépulture était repérable en surface en raison d'une anomalie ovale dans le sol de stuc, et de traces de combustion sur celle-ci.

L'intrusion puis la réparation plaident en faveur d'une sépulture d'occupation. L'individu, abîmé, était un adulte déposé en décubitus latéral droit membres fléchis (Michelet et al. 2007). Il reposait apparemment selon un axe est-ouest, bien que le crâne et le bras droit aient été très fragmentés.

Chrono.	Fonc.	Loc.	N° SEP	RBC	NMI	1
		D	6			
		7N4				
	Residentiel_habitat					
	Occupation					
	Classique_terminal					
Cer.	<input type="checkbox"/>	Lith.	<input type="checkbox"/>	2	Org.	<input type="checkbox"/>

LISTES INCOMPLÈTES SI NMI,
MOBILIER CÉRAMIQUE, LITHIQUE
ET ORGANIQUE > 3. LE CAS ÉCHÉANT,
CONSULTER LA BASE DE DONNÉES.

INDIV.
- ADULTE INDEF DECUBITUS_LAT_D E-O
Céram. VASE_CYLINDRIQUE
Plat
Lith.
Org.

Chrono.	Fonc.	Loc.	N° SEP
		D	11
	Residentiel_habitat	7N4	
	Transition		
	Indetermine		
Cer.	<input type="checkbox"/>	Lith.	<input type="checkbox"/>
		Org.	<input type="checkbox"/>

LISTES INCOMPLETES SI NMI,
MOBILIER CERAMIQUE, LITHIQUE
ET ORGANIQUE > 3. LE CAS ÉCHÉANT,
CONSULTER LA BASE DE DONNÉES.

INDIV. - ADULTE INDETE VERTICAL O Céram. Lith. Org.

Cette sépulture marque vraisemblablement la transition entre la fin de 7N4-Sub et la construction de 7N4. La fosse circulaire était percée dans le sol de l'ancienne structure et scellée par une simple couche d'argile, après quoi la structure 7N4 a englouti le tout. De manière intéressante, la dite construction semble centrée sur la sépulture, comme si celle-ci orientait l'édifice (cf. Michelet et al. 2008 : 124 - 125).
L'individu était quant à lui un adulte, de sexe indéterminé, déposé en position assise face à l'ouest. Aucun mobilier n'y était associé.

Chrono.	Fonc.	Loc.	N° SEP
		D	13
	Residentiel_habitat	7N4-Sub	
	Indetermine		
	Indetermine		
Cer.	<input type="checkbox"/>	Lith.	<input type="checkbox"/>
		Org.	<input type="checkbox"/>

LISTES INCOMPLETES SI NMI,
MOBILIER CERAMIQUE, LITHIQUE
ET ORGANIQUE > 3. LE CAS ÉCHÉANT,
CONSULTER LA BASE DE DONNÉES.

INDIV. - INDETERMINE INDETE INDETERMINE INDETERMINE Céram. Plat Lith. Org.

Cette sépulture est apparue en coupe, sous l'angle de mur entre 7N2 et 7N4. Cette situation n'a pas permis une fouille adéquate, mais la stratigraphie montre clairement que la tombe est associée à 7N4-Sub, ce qui en fait l'une des sépultures les plus anciennes du groupe (Michelet et al. 2008 : 126).

N° SEP	Loc.	Fonc.	Chrono.	Cer.	Lith.	Org.
12	El_Ocelote	Residentiel_habitat	Indetermine	<input type="checkbox"/>	<input type="checkbox"/>	<input type="checkbox"/>
<p>Cette sépulture est en rupture avec le schéma habituel de Rio_Bec, en ce qu'elle se situe à l'extérieur. La fosse était située dans la plateforme du groupe résidentiel, le long de la plateforme d'habitat. Elle ne se distinguait pas du remplissage environnant.</p> <p>L'individu, en très mauvais état de conservation, reposait en décubitus dorsal. Les membres inférieurs étaient étendus, tandis que la main gauche était ramenée sur le bassin, la main droite sur la poitrine (Michalet et al. 2008 : 126). Aucun mobilier n'était associé à cette sépulture.</p>						
<p>LISTES INCOMPLETES SI NMI, MOBILIER CÉRAMIQUE, LITHIQUE ET ORGANIQUE > 3. LE CAS ÉCHÉANT, CONSULTER LA BASE DE DONNÉES.</p>						
INDIV.	-	ADULTE	MORTE	DECUBITUS_DOR	E-O	
Céram.						
Lith.						
Org.						

Seibal



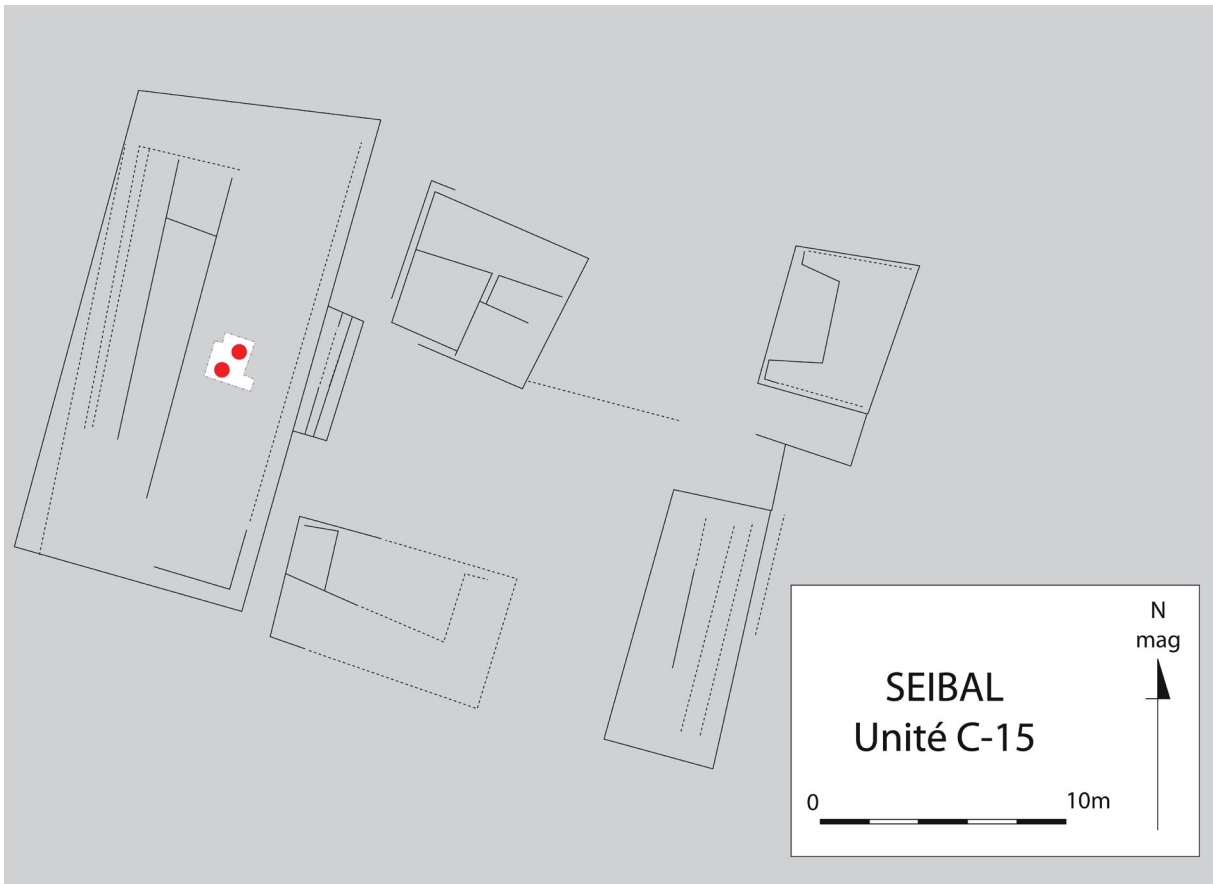

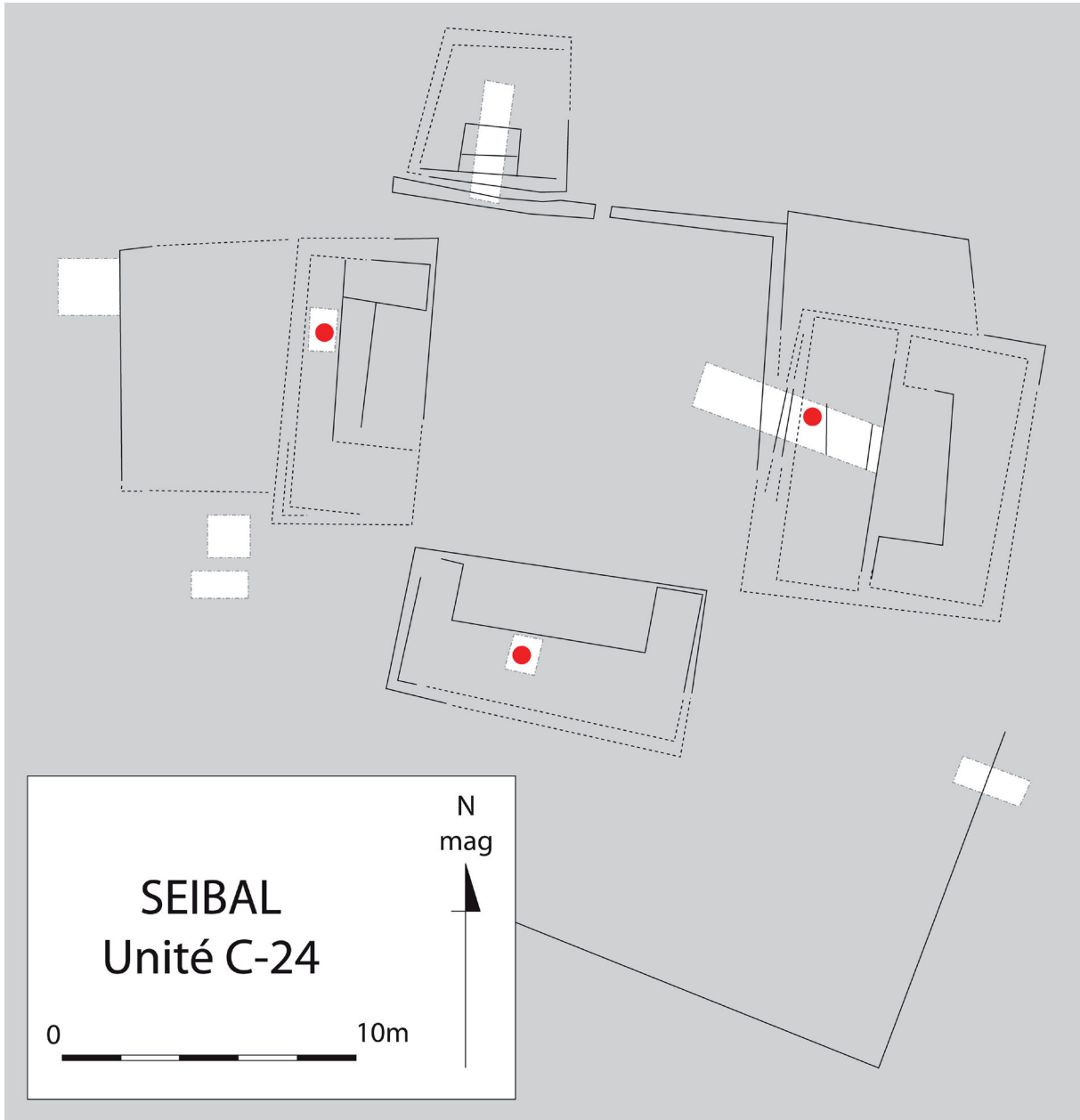

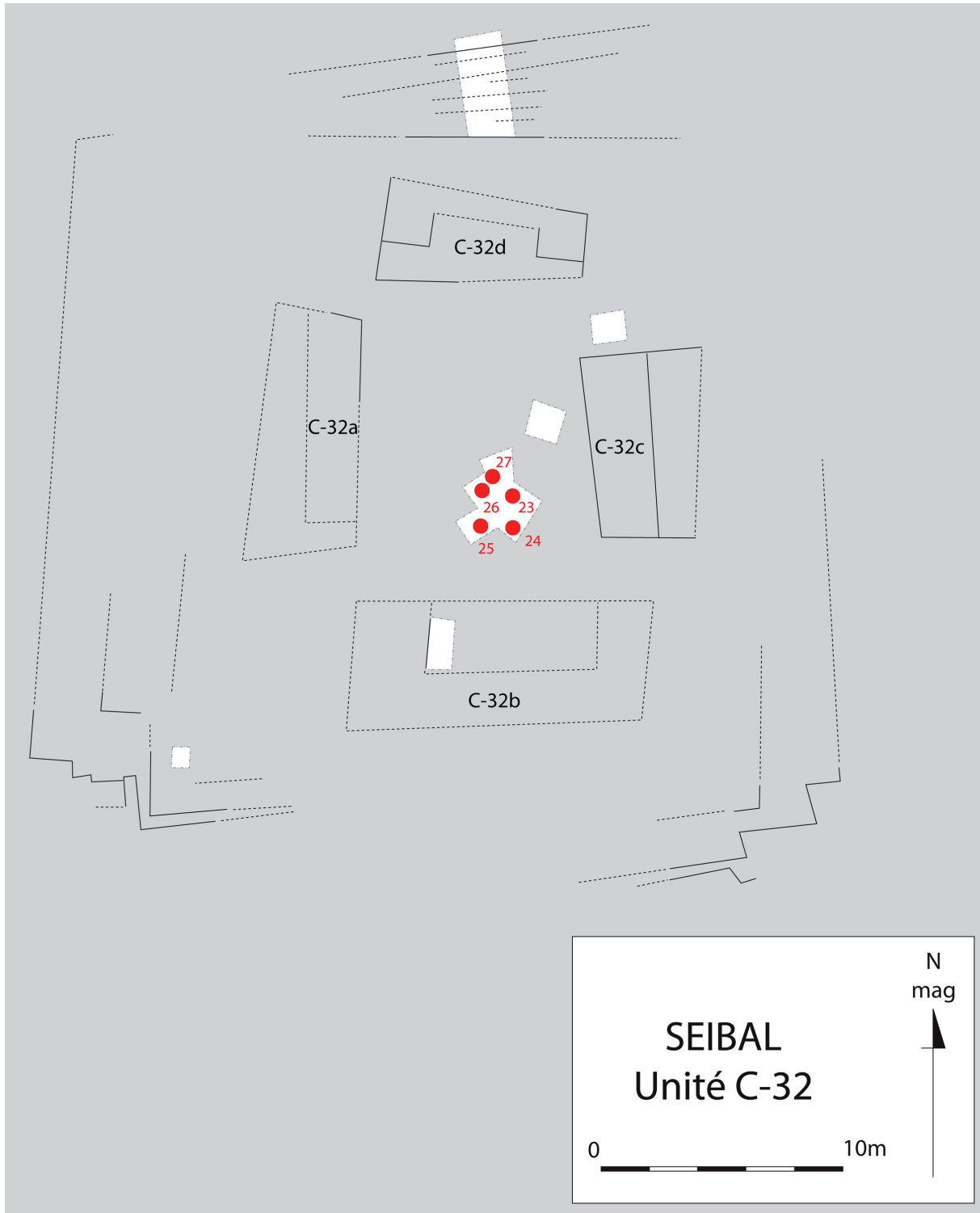

Chrono.	Fonc.	Loc.	N° SEP	SBL	NMI
	Indetermine	47	43	SBL	NMI 1
	Post-abandon	A			
	Tepejlote				
	Classique_recent				
Cer.	<input type="checkbox"/> 2	Lith.	<input type="checkbox"/> Org.	<input type="checkbox"/>	<input type="checkbox"/>

LISTES INCOMPLETES SI NMI,
MOBILIER CERAMIQUE, LITHIQUE
ET ORGANIQUE > 3. LE CAS ECHEANT,
CONSULTER LA BASE DE DONNEES.

INDIV. S ADULTE M Decubitus_LAT_D EO

Ceram. Plat Bol

Lith.

Org.

Très similaire à la précédente, cette sépulture abritait les restes d'un homme adulte déposé en décubitus latéral droit. Reposant selon un axe est-ouest, le squelette avait les membres étroitement ramené contre le tronc (Tourtellot III 1990 : 119).
Il semblerait que l'une des céramiques déposées avec l'individu ait légèrement dépassé le niveau du sol, suggérant une intrusion tardive puisque la céramique est de phase Tepejlote alors que la plateforme est, selon les fouilleurs, "bien plus ancienne" (Tourtellot III 1988 : 171).

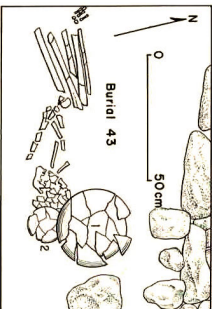

Chrono.	Fonc.	Loc.	N° SEP	SBL	NMI
	Indetermine	59	42	SBL	NMI 1
	Fondation	A			
	Cantutse_anc.				
	Preclassique_termin				
Cer.	<input type="checkbox"/> 1	Lith.	<input type="checkbox"/> 1	Org.	<input type="checkbox"/> 1

LISTES INCOMPLETES SI NMI,
MOBILIER CERAMIQUE, LITHIQUE
ET ORGANIQUE > 3. LE CAS ECHEANT,
CONSULTER LA BASE DE DONNEES.

INDIV. S ADULTE M ? Decubitus_dor N-S

Ceram. Plat

Lith. Perle Serpentine

Org. Parure Coquilage

Cette sépulture était celle d'un adulte, probablement masculin, dont la position est difficile à définir. Tourtellot (1990 : 118) suggère une orientation nord-sud, mais le relevé montre des restes si fragmentaires que la question demeure.
La sépulture se situait près du mur de soutènement de la plateforme 59. Sa mise en place semble contemporaine de la construction (Tourtellot III 1988 : 171).

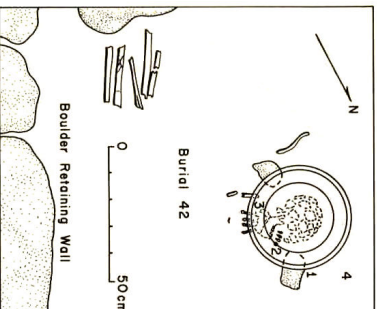

Chrono.	Fonc.	Loc.	N° SEP
		SBL	NMI 11
4		A	
		A-13	
	Ceremoniel		
	Fondation		
	Bayal		
	Classique_terminal		

Cer. Lith. Org.

LISTES INCOMPLETES SI NMI,
MOBILIER CERAMIQUE, LITHIQUE
ET ORGANIQUE > 3. LE CAS ÉCHÉANT,
CONSULTER LA BASE DE DONNÉES.

INDIV.

1	10	11
ADULTE	ADULTE	ADULTE_JEUNE
INDEFTE	INDEFTE	INDEFTE
INDEFTE	INDEFTE	INDEFTE
INDEFTE	INDEFTE	INDEFTE
INDEFTE	INDEFTE	INDEFTE
INDEFTE	INDEFTE	INDEFTE

Céram.

Lith.

Org.

Cette fosse allongée était située au sommet de la plateforme A-13, dotée de quatre escaliers (un par face). La fosse se situait en plein centre de la construction, immédiatement sous le sol numéroté 1. Le dépôt était constitué de 11 crânes, 5 mandibules, 3 ischions, 2 os coxaux et les fémurs, tibia et fibulas associés. Une partie des ossements présentait des traces d'exposition au feu.

Bien que Tourtellot (1990 : 90-91) présente les individus comme tous masculins, la marge d'erreur trop importante dans la détermination du sexe à partir de crânes nous incite à plus de prudence. C'est pourquoi nous les enregistrerons comme indéterminés.

Ce dépôt est très particulier et ne saurait, d'emblée, être enregistré comme une sépulture. Le caractère probablement secondaire de ces inhumations (y compris la ceinture pelvienne dont il manque une partie du sacrum cf. relevé) et leur situation très spécifique implique un caractère rituel, peut-être dédicatoire (Tourtellot III, idem). L'explication proposée par les fouilleurs serait que ces individus aient fait partie d'une équipe de joueurs de balle sacrifiée, eut égard notamment à la proximité du terrain de jeu. Le rapport envisage que les deux crânes déterminés comme plus âgés soient les capitaines des équipes, tandis que les plus jeunes seraient les joueurs lambda. Les individus auraient été dévorés rituellement avant d'être décapités et inhumés.

Cette explication nous semble beaucoup trop ambitieuse eut égard à la quantité d'indices disponibles. Si le caractère rituel de ce contexte ne saurait être mis en doute, l'hypothèse des équipes et du cannibalisme rituel ne nous semble guère défendable. Nous ne nous aventurerons pas ici à en extrapoler le sens, au delà peut-être d'une dimension dédicatoire. Relevons également l'absence totale de mobilier funéraire.



Chrono.	Fonc.	Loc.	N° SEP
		SBL	NMI 11
1		A	
		A-14	
	Indetermine		
	Occupation		
	Bayal		
	Classique_terminal		

Cer. Lith. Org.

LISTES INCOMPLETES SI NMI,
MOBILIER CERAMIQUE, LITHIQUE
ET ORGANIQUE > 3. LE CAS ÉCHÉANT,
CONSULTER LA BASE DE DONNÉES.

INDIV.

1	10	11
ADULTE	ADULTE	ADULTE_JEUNE
INDEFTE	INDEFTE	INDEFTE
INDEFTE	INDEFTE	INDEFTE
INDEFTE	INDEFTE	INDEFTE
INDEFTE	INDEFTE	INDEFTE
INDEFTE	INDEFTE	INDEFTE

Céram.

Lith.

Org.

Cette sépulture de forme circulaire était celle d'une jeune femme déposée en position assise, face à l'est. Ses genoux étaient soit croisés en tailleur, soit étaient ramenés contre le front et se sont affaissés au cours de la décomposition. Les bras étaient croisés à hauteur de poitrine (peut-être derrière le dos, cf. Tourtellot III 1990 : 87).

La sépulture, centrée, est la plus riche de Seibal en termes de mobilier funéraire. Selon G. Tourtellot III (idem), la nature éminemment "domestique" des récipients ainsi que la position des mains, peut-être attachées derrière le dos, font de cet individu un sacrifice potentiel. La tombe est de plus située dans une plateforme entre les structures A-14a et A-14b. Cette position centrale en ferait un cas particulier.

Il nous semble en effet que la situation de cette tombe en fait un cas très intéressant, bien que la prudence soit de mise quant à l'hypothèse du sacrifice. Celle-ci n'est cependant pas à écarter, dans la mesure où la position de l'individu est inhabituelle par rapport au schéma funéraire majoritaire de Seibal (Tourtellot III, ibid.).

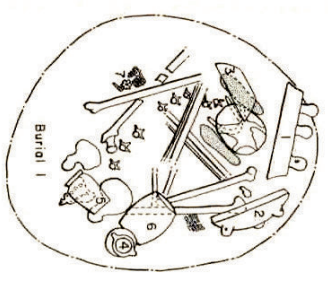

INDIV. **S** ADULTE_JEUNE **F** VERTICAL **O** **Céram.** ASSETTE_TRIPODE Boi. ASSETTE_TRIPODE **Lith.** PERLE JADITE **Org.** BOUCLES_D'OREILLE COQUILLAGE PERLES OS_IND.

Chrono.	Fonc.	Loc.	N° SEP
		A	17
		A-2	
	Occupation		
	Tepeljilote		
	Classique_recent		

Cer. 1 Lith. Org.

LISTES INCOMPLETES SI NMI,
MOBIILIER CÉRAMIQUE, LITHIQUE
ET ORGANIQUE > 3. LE CAS ÉCHÉANT,
CONSULTER LA BASE DE DONNÉES.

INDIV.

S ADULTE_MOYEN M DECURRUS_DOR N-S
Céram.

Bol

Lith.

Org.

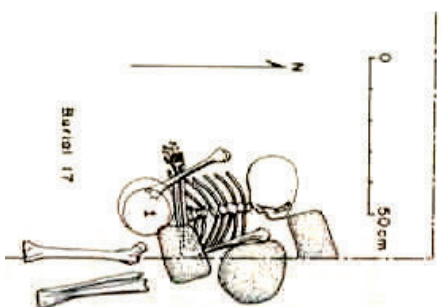

Cet individu était un homme adulte, déposé en décubitus dorsal selon un axe nord-sud. Les bras étaient croisés sur le torse, les membres inférieurs ramennés en arrière avec les talons au niveau du bassin. La jambe droite est manquante, soit qu'elle ait été prélevée, soit que le fouilleur ait omis de l'enregistrer (Tourtellot III 1990 : 101).

Cette sépulture était intrusive dans le sol 1 de la structure, daté de la phase Tepeljilote. Le fond avait percé le sol 2, daté de la phase Cantutse. L'intrusion étant manifeste, la mise en place de cette inhumation ne souffre guère de doute.

Il est à noter qu'une date radiocarbone a été obtenue pour cet individu. la calibration place cette date aux alentours de 600 apr. J.-C., ce qui correspond au début de la phase Tepeljilote.

Chrono.	Fonc.	Loc.	N° SEP
		A	16
		A-4	
	Residentiel_ceremon		
	Indetermine		
	Cantutse_anc.		
	Preclassique_recent		

Cer. Lith. Org.

LISTES INCOMPLETES SI NMI,
MOBIILIER CÉRAMIQUE, LITHIQUE
ET ORGANIQUE > 3. LE CAS ÉCHÉANT,
CONSULTER LA BASE DE DONNÉES.

INDIV.

S ADULTE_JEUNE F DECURRUS_DOR E-O
Céram.

Lith.

Org.

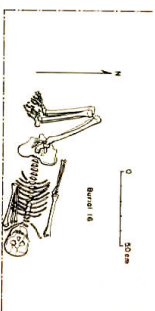

Cette sépulture se situait dans la plateforme A-4, qui fait partie du la place sud du groupe A. Ces constructions très massives sont supposées servir de base à d'autres plus légères (Tourtellot III 1988 : 36 - 37).

L'individu est un jeune adulte de sexe féminin, déposé en décubitus dorsal selon un axe est-ouest. Le bras droit reposait le long du corps, le gauche replié en travers du tronc ; les jambes étaient fléchies perpendiculairement au corps.

La stratigraphie et la datation de cette tombe sont contestées. Les céramiques qui l'entourent et ont été trouvées dessus datent de la phase Cantutse ancienne. Tourtellot (1990 : 100) pense qu'il s'agit de la phase d'installation de la sépulture. Cependant, Ledyard Smith (1982 : 88) pense que l'absence d'un sol clairement identifiable au-dessus de la fosse pourrait indiquer que les céramiques préclassiques ont été re-déposées. La sépulture daterait en ce cas de la phase Bayal.

Chrono.	Fonc.	Loc.	N° SEP
		North_Plaza	
	Residentiel_indeter		
	Indetermine		
	Bayal		
	Classique_terminal		
Cer.	<input type="checkbox"/> 1	Lith.	<input type="checkbox"/> Org.

LISTES INCOMPLETES SI NMI,
MOBILIER CERAMIQUE, LITHIQUE
ET ORGANIQUE > 3. LE CAS ECHANF,
CONSULTER LA BASE DE DONNEES.

INDIV. S ADULTE_JEUNE M DECUBITUS_DOR E-O CERAM. ASLETTE_TRIPODE LITH. ORG.

Ce jeune adulte de sexe masculin était déposé en décubitus dorsal selon un axe est-ouest, bras repliés sur la poitrine et mains au menton. Bien que les membres inférieurs soient en partie demeurés dans la berme, la position des fémurs suggère que les jambes étaient en extension. Les observations de terrain suggèrent une importante déformation crânienne de type tabulaire oblique (Tourtellot III 1990 : 88). Une dalle calcaire, grossière, avait été déposée directement sur le tronc de l'individu. La face, enfin, était tournée vers le nord.

Attendu qu'aucune fosse n'a pu être mise clairement en évidence, déterminer le caractère intrusif ou non de cette inhumation est difficile - difficulté accrue par la localisation de la sépulture, au centre d'une place non loin de la structure A-43. Par ailleurs, la relation entre cette sépulture et le sol de la place n'est pas indiquée. Le rapport d'A. Ledyard Smith (1982 : 123) mentionne néanmoins l'existence potentielle d'un autre sol sous le niveau de cette sépulture, laquelle date du Classique récent.

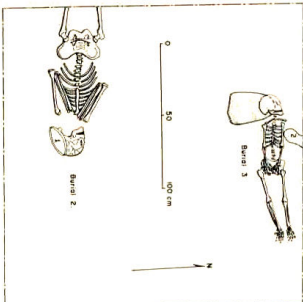

Chrono.	Fonc.	Loc.	N° SEP
		North_Plaza	
	Residentiel_indeter		
	Indetermine		
	Bayal		
	Classique_terminal		
Cer.	<input type="checkbox"/> 1	Lith.	<input type="checkbox"/> Org.

LISTES INCOMPLETES SI NMI,
MOBILIER CERAMIQUE, LITHIQUE
ET ORGANIQUE > 3. LE CAS ECHANF,
CONSULTER LA BASE DE DONNEES.

INDIV. S ADULTE_JEUNE M DECUBITUS_DOR E-O CERAM. ASLETTE_TRIPODE LITH. ORG.

Cet individu était un immature, estimé entre quatre et dix ans (Tourtellot III 1990 : 90). La mauvaise conservation des ossements peut expliquer l'estimation très large. Il reposait en décubitus dorsal, membres étendus, selon un axe ouest-est. Le crâne reposait sur une dalle de pierre, face orientée au nord.

Il est intéressant de noter la proximité de cette sépulture avec la précédente (SEI 2). Les problèmes de relation sépulture / sols sont les mêmes, et la contemporanéité des deux inhumations très envisageable (Tourtellot III, idem). Le traitement de cet immature est particulièrement intéressant. De par leur situation centrale et le mobilier associé, aucune différenciation radicale n'est établie entre l'adulte et le présent individu.

L'inversion des deux individus sur l'axe ouest-est doit être interrogée si d'aventure leur inhumation devait être effectivement simultanée ; fait d'autant plus important que la face est, dans les deux cas, orientée au nord. Il conviendrait de déterminer si cette orientation est délibérée ou si elle est simplement taphonomique.

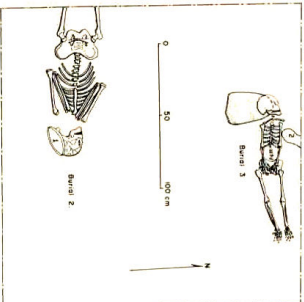

LISTES INCOMPLETES SI NMI,
MOBILIER CERAMIQUE, LITHIQUE
ET ORGANIQUE > 3. LE CAS ECHANF,
CONSULTER LA BASE DE DONNEES.

INDIV. S IMMATURE_IND INDETE DECUBITUS_DOR O-E CERAM. SIFFLET LITH. ORG.

Chrono.	Fonc.	Loc.	N° SEP	SBL	NMI
			5	SBL	NMI 1
		A			
	North_Plaza				
	Ceremoniel				
	Occupation				
	Cantutse_anc.				
	Preclassique_recent				
Cer.	<input type="checkbox"/> Lith.	<input checked="" type="checkbox"/> 1	<input type="checkbox"/> Org.		

LISTES INCOMPLETES SI NMI,
MOBILIER CERAMIQUE, LITHIQUE
ET ORGANIQUE > 3. LE CAS ECHEANT,
CONSULTER LA BASE DE DONNEES.

INDIV. S ADULTE_MOYEN M DECUBITUS_DOR N-S

Ceram. Lith. MANO INDETERMINE Org.

Cet individu reposait en décubitus dorsal, membres étendus, selon un axe nord-sud. Le crâne reposait sur une dalle de pierre. La sépulture était probablement intrusive dans le sol 2 de la place nord. La présence d'un mano est attribuée par les fouilleurs au remplissage de la fosse plutôt qu'à l'individu, car "il serait surprenant de trouver un mano associé à un homme" (Tourtelot III 1990 : 92). Nous ne nous engagerons pas plus que de raison sur le sujet fort vaste de la division sexuelle, mais cette affirmation semble quelque peu hâtive. Plus profonde que les autres, cette sépulture correspond probablement à une occupation préclassique.

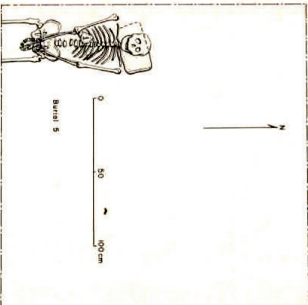

Chrono.	Fonc.	Loc.	N° SEP	SBL	NMI
			11	SBL	NMI 1
		A			
	Patio_A				
	Residentiel_habitat				
	Transition				
	Escoba				
	Preclassique_moyen				
Cer.	<input type="checkbox"/> Lith.	<input type="checkbox"/> Org.			

LISTES INCOMPLETES SI NMI,
MOBILIER CERAMIQUE, LITHIQUE
ET ORGANIQUE > 3. LE CAS ECHEANT,
CONSULTER LA BASE DE DONNEES.

INDIV. S ADULTE_MOYEN M DECUBITUS_DOR N-S

Ceram. Lith. MANO INDETERMINE Org.

Cet individu était un homme adulte, déposé en décubitus dorsal selon un axe est-ouest. Les bras étaient croisés à hauteur du bassin, les jambes étroitement ramenées perpendiculairement au tronc. La sépulture en elle-même était une ciste parfaitement construite. Le fond de la fosse perçait le sol de l'étape précédente (Floor 3) tandis que le sol de l'occupation Escoba (Floor 2) était intact et scellait la sépulture (Tourtelot III 1990 : 96).

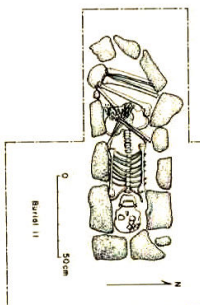

INDIV. S ADULTE_MOYEN M DECUBITUS_DOR E-O

Ceram. Lith. Org.

Chrono.	Fonc.	Loc.	N° SEP
		D	SBL NMI 1
		Court_A	29
	Zone_de_rejet		
	Opportuniste		
Chrono.	Tepeljilote_Bayal		
	Classique_recent		
Cer.	<input type="checkbox"/> Lith.	<input type="checkbox"/> Org.	<input type="checkbox"/>

LISTES INCOMPLETES SI NMI,
MOBILIER CERAMIQUE, LITHIQUE
ET ORGANIQUE > 3. LE CAS ÉCHÉANT,
CONSULTER LA BASE DE DONNÉES.

Cet individu avait été placé dans une fosse de rejet pleine de cendres et de nombreux tessons de céramique Tepeljilote (bien que le comblement confînt des céramiques Bayal). Il reposait en décubitus latéral gauche selon un axe nord-est sud-ouest. La jambe droite était partiellement fléchie, la gauche totalement absente ; quant aux membres supérieurs, ils ont été trouvés à près d'1m50 de l'individu (Tourteillot III 1990 : 109).

Il semble s'agir d'un cas de rejet d'un individu, à tel point que le qualificatif de sépulture peut être interrogé. Selon l'interprétation des fouilleurs, l'individu aurait été démembré avant inhumation. L'humérus gauche en particulier était partiellement sectionné aux trois cinquièmes de sa longueur (Tourteillot III, idem). La question du cannibalisme rituel a été soulevée. S'il n'est pas possible de l'affirmer, ce jeune homme n'a manifestement pas bénéficié d'un traitement funéraire à proprement parler.

INDIV. S ADULTE_JEUNE M Decubitus_LAT_G NE-SO
Céram. Lith. Org.

Chrono.	Fonc.	Loc.	N° SEP
		D	SBL NMI 1
		D-24	
	Residentiel_habitat		
	Transition		
	Cantutse_rec.		
	Preclassique_termin		
Cer.	<input type="checkbox"/> Lith.	<input type="checkbox"/> Org.	<input type="checkbox"/> 1

LISTES INCOMPLETES SI NMI,
MOBILIER CERAMIQUE, LITHIQUE
ET ORGANIQUE > 3. LE CAS ÉCHÉANT,
CONSULTER LA BASE DE DONNÉES.

Cette sépulture abritait les restes d'une femme adulte, déposée en décubitus dorsal membres étendus, selon un axe nord-sud. Il n'existe pas de relevé pour cette inhumation.

La sépulture semble avoir été installée au cours des travaux d'extension d'une plateforme de 2m50 de haut au cours de la phase Cantutse. Cette plateforme est par la suite devenue la terrasse de façade de la structure D-24 du groupe D (Tourteillot III 1990 : 102).

INDIV. S ADULTE F Decubitus_dor N-S
Céram. Lith. Org. INCERRAIN COUILLAGE

Chrono.	Fonc.	Loc.	N° SEP
		SBL	NMI 1
		19	
		D	
		D-3	
		Residentiel_habitat	
		Indetermine	
		Tepejlote	
		Classique_recent	
Cer.	2	Lith.	Org. 1

Cette sépulture se situait dans le patio d'une demeure de l'élite. Elle abritait les restes d'un adolescent déposé en decubitus dorsal selon un axe nord-sud. Seule la partie supérieure du tronc a été dégagée, de sorte qu'aucune information n'est disponible concernant la position des membres (Tourtellot III 1990 : 102). Un récipient retourné couvrait le crâne de l'individu.

Signations qu'une date radiocarbone calibrée à 500 apr. J.-C. a été obtenue sur cet individu, 150 ans trop tôt par rapport au début supposé de la phase Tepejlote. Cependant, la date elle-même semble très douteuse (Tourtellot III, Idem).

LISTES INCOMPLETES SI NMI,
MOBIILIER CÉRAMIQUE, LITHIQUE
ET ORGANIQUE > 3. LE CAS ÉCHÉANT,
CONSULTER LA BASE DE DONNÉES.

INDIV.

S IMMATURE_IND IndETE Decubitus_dor

N-S

Céram.

ASSIETTE
Plat

Lith.

Org.

Chrono.	Fonc.	Loc.	N° SEP
		SBL	NMI 1
		15	
		D	
		East_Plaza	
		Transition	
		Bayal	
		Classique_terminal	
Cer.	1	Lith.	Org. 1

Cette sépulture semble avoir été mise en place au cours de la surélévation de la place (Ledyard Smith in Tourtellot 1990 : 100). Le squelette reposait sur le sol de l'étape précédente, que la fosse n'avait pas entamé. La forme exacte de la tombe est incertaine : si le mur de la plateforme a été utilisé, il peut s'agir d'une ciste. Sinon, il s'agit d'une simple fosse.

Hélas, le squelette avait été démonté par les ouvriers avant tout relevé, de sorte que sa position exacte est inconnue. Tout au plus connaît-on l'orientation, est-ouest, de l'individu. Il semble s'agir d'une femme assez jeune. La présence d'un crocodile (*Crocodilus acutus*, individu de près de 4m de long) dans le remplissage est intéressante, mais il est impossible de le rattacher avec certitude à l'inhumation.

LISTES INCOMPLETES SI NMI,
MOBIILIER CÉRAMIQUE, LITHIQUE
ET ORGANIQUE > 3. LE CAS ÉCHÉANT,
CONSULTER LA BASE DE DONNÉES.

INDIV.

ADULTE_JEUNE

F

Indetermine

E-O

Céram.

ASSIETTE_TRIPODE

Lith.

Org.

crocodilus_acutus

Os_animal

N° SEP	SBL	NMI
41		1
Loc.	Unit_1H-8	Patio_1H-8
Fonc.	Residentiel_habitat	Indetermine
Chrono.	Tepejilote	Classique_recent
Cer.	<input type="checkbox"/> Lith.	<input type="checkbox"/> Org.

Cette sépulture se situait dans le patio de l'unité 1H-8; elle abritait les restes d'un individu adulte, masculin. Toutefois, aucun relevé n'a été effectué pour la sépulture et le squelette était éparpillé dans un diamètre d'un mètre (Tourtellot III 1990 : 118).

INDIV. S ADULTE

M

INDETERMINE

INDETERM

Céram.

Lith.

Org.

LISTES INCOMPLETES SI NMI,
MOBIlier CERAMIQUE, LITHIQUE
ET ORGANIQUE > 3. LE CAS ÉCHÉANT,
CONSULTER LA BASE DE DONNÉES.

N° SEP	SBL	NMI
6		1
Loc.	Unit_24	Patio_24
Fonc.	Residentiel_habitat	Indetermine
Chrono.	Tepejilote	Classique_recent
Cer.	<input type="checkbox"/> Lith.	<input type="checkbox"/> Org.

Cette sépulture est celle d'un individu adulte, de sexe masculin, déposé selon un axe est - ouest. Le torse reposait en décubitus dorsal, membres supérieurs fléchis et mains ramenées sur le visage, jambes fléchies parallèlement au corps (Tourtellot III 1990 - 93)

La relation stratigraphique entre la sépulture et son contexte n'est pas détaillée.

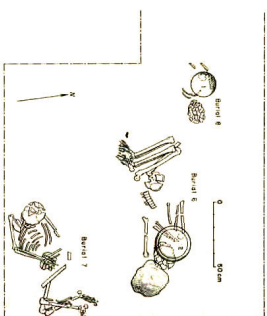

LISTES INCOMPLETES SI NMI,
MOBIlier CERAMIQUE, LITHIQUE
ET ORGANIQUE > 3. LE CAS ÉCHÉANT,
CONSULTER LA BASE DE DONNÉES.

INDIV. S ADULTE

M

DECUBITUS_DOR

E-O

Céram.

ASSIETTE_TRIPODE

Lith.

Org.

N° SEP	SBL	NMI	1
7	Unit_24		
	Patio_24		
	Residentiel_habitat		
	Indetermine		
	Tepejilote		
	Classique_recent		
	Cer.	<input type="checkbox"/>	Lith. <input type="checkbox"/> Org. <input type="checkbox"/>

LISTES INCOMPLETES SI NMI,
MOBILIER CERAMIQUE, LITHIQUE
ET ORGANIQUE > 3. LE CAS ÉCHÉANT,
CONSULTER LA BASE DE DONNÉES.

INDIV. S ADULTE_MOYEN F DECUBITUS_DOR O-E

Céram.

Lith.

Org.

Cette sépulture abritait les restes d'une femme d'âge moyen, déposée en décubitus dorsal. Les mains étaient croisées sur le bassin, les jambes semi-fléchies perpendiculairement au tronc.

L'absence de fosse rend difficile l'interprétation stratigraphique. Le rapport mentionne néanmoins que le sol du patio était continu au-dessus de la sépulture (Tourreilott III 1990 : 94). Nous pouvons donc supposer que cette dernière n'était pas intrusive.

Signalons la similitude de cette inhumation avec la précédente. Seule l'orientation, inverse, et la présence de mobilier dans SEI 6 les différencie. En somme, cette sépulture est l'inverse exact de la précédente.

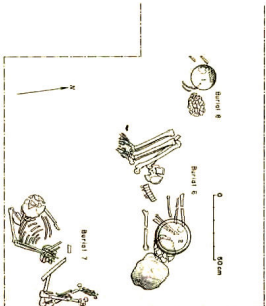

N° SEP	SBL	NMI	1
8	Unit_24		
	Patio_24		
	Residentiel_habitat		
	Indetermine		
	Bayal		
	Classique_terminal		
	Cer.	<input type="checkbox"/>	Lith. <input type="checkbox"/> Org. <input type="checkbox"/>

LISTES INCOMPLETES SI NMI,
MOBILIER CERAMIQUE, LITHIQUE
ET ORGANIQUE > 3. LE CAS ÉCHÉANT,
CONSULTER LA BASE DE DONNÉES.

INDIV. S IMMATURE_IND INDEFI DECUBITUS_DOR E-O

Céram.

Plat

Lith.

Org.

Cette sépulture est celle d'un immature dont l'âge est indéterminé. La stature de l'individu est estimée à moins d'un mètre. Le rapport indique un dépôt en décubitus dorsal, jambes fléchies perpendiculairement au corps.

Bien qu'étant considérée comme plus récente que les deux sépultures qui la jouxtent, SEI 8 est plus profonde. Sa relation avec le sol du patio n'est pas claire (Tourreilott III 1990 : 94).

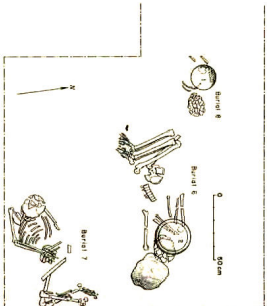

Chrono.	Fonc.	Loc.	N° SEP
		SBL	NMI 1
		13	
		Unit_26	
		26d	
		Residentiel_ceremon	
		Transition	
		Bayal	
		Classique_terminal	
Cer.	<input type="checkbox"/> Lith.	<input type="checkbox"/> Org.	

LISTES INCOMPLETES SI NMI,
MOBIILIER CERAMIQUE, LITHIQUE
ET ORGANIQUE > 3. LE CAS ECHÉANT,
CONSULTER LA BASE DE DONNÉES.

INDIV.

S

IMMATURE_IND

INDEFTE

INDEFINIMNE

O-E

Céram.

Lith.

Org.

Cette sépulture se situait dans le sanctuaire résidentiel du groupe 26, construction de dimensions assez modestes et tardive (apparemment érigée en phase Bayal). L'inhumation SEI 13 était très mal conservée. Les ossements semblent appartenir à un individu immature, probablement assez jeune (Tourtellot III 1990 : 98). Les fragments du crâne et du bassin suggèrent une orientation ouest-est.

La fosse elle-même est plus tardive que l'installation de SEI 14, qui est manifestement la tombe fondatrice de la structure 26d. Il est possible que l'intervalle de temps entre les deux inhumations soit très réduit. La description faite par les fouilleurs suggère que SEI 13 a été mise en place juste avant la pose du sol de stuc, mais une éventuelle intrusion n'est pas à exclure. En effet, une date radiocarbone calibrée de 1050 apr. J.-C. a été obtenue pour cet individu - très postérieure à la fin de la phase Bayal. Des incertitudes subsistent donc.

Il est intéressant de constater la présence d'un individu immature dans un sanctuaire domestique, présence qui interroge les critères retenus pour inhumer un individu dans une structure cérémonielle.

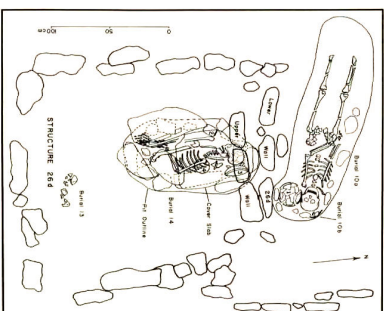

Chrono.	Fonc.	Loc.	N° SEP
		SBL	NMI 1
		14	
		Unit_26	
		26d	
		Residentiel_ceremon	
		Fondation	
		Bayal	
		Classique_terminal	
Cer.	<input type="checkbox"/> 3 Lith.	<input type="checkbox"/> Org.	<input type="checkbox"/> 2

LISTES INCOMPLETES SI NMI,
MOBIILIER CERAMIQUE, LITHIQUE
ET ORGANIQUE > 3. LE CAS ECHÉANT,
CONSULTER LA BASE DE DONNÉES.

Cette sépulture, plus élaborée que les autres, se situait sous le sol du patio. La stratigraphie ne permet pas de déterminer une éventuelle intrusion. La structure 26d a été érigée au-dessus, légèrement excentrée vers le sud.

L'individu était un homme adulte, déposé en décubitus latéral droit selon un axe nord-sud, membres étroitement ramenés contre le tronc. Les dents présentaient des caries et une usure importante mais aucune mutilation. Le cou était plié selon un angle non naturel, attribué à un effet de la décomposition.

La présence d'un crapaud et d'un serpent dans l'un des récipients de la sépulture suggère à Tourtellot (1990 : 99 - 100) un usage hallucinogène. Par ailleurs, il suggère un possible lien de parenté entre les individus inhumés dans SEI 10, 13 et 14. Il s'agirait alors d'une famille nucléaire. Bien que tentante, les indices manquent pour confirmer cette éventualité.

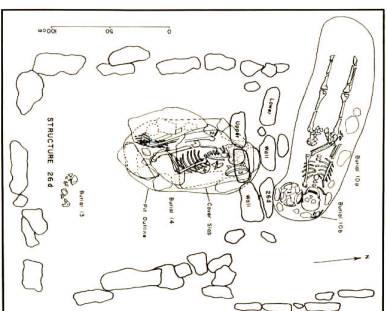

INDIV.

S

ADULTE

M

DECUBITUS_LAT_D

N-S

Céram.

Bol

VASE

ASSIETTE_TRIPODE

Lith.

Org.

CROTALUS_

BUFO_MARINUS

Os_ANIMAL

Os_ANIMAL

N° SEP	SBL	NMI	Z
10	Unit_26		
	Patio_26		
Chrono.	Residentiel_habitat		
	Indetermine		
Fonc.	Bayal		
	Classique_terminal		
Chrono.			
Cer.	<input type="checkbox"/> 2	<input type="checkbox"/> Lith.	<input type="checkbox"/> Org.

LISTES INCOMPLETES SI NMI,
MOBILIER CERAMIQUE, LITHIQUE
ET ORGANIQUE > 3. LE CAS ECHÉANT,
CONSULTER LA BASE DE DONNÉES.

INDIV. S ADO_15-18 F DECURBUS_DOR E-O
S IMMATURE_IND INDETE INDETERMINE INDETERM

Céram. Bol Bol
Lith. Lith.

Org. Org.

Cette sépulture se situait juste au nord de la structure 26d, interprétée comme un sanctuaire domestique. Elle se situait sous le sol du patio, mais la présence ou non d'une intrusion n'est pas mentionnée. La fosse, couverte de dalles disposées de manière irrégulière, abritait les restes de deux individus.

L'individu S-645 est une jeune femme âgée de 15 à 18 ans. Elle reposait en décubitus dorsal selon un axe est-ouest, membres étendus. L'une des mains couvrait la région pelvienne. Deux récipients céramiques avaient été déposés près du crâne. Notons que le squelette était en connexion stricte à l'exception de l'atlas et de l'axis (Tourteillot III 1990 : 96).

L'individu S-687 est quant à lui immature, assez jeune semble-t-il. La conservation des ossements se réduit à quelques os du crâne. Il semble que le corps ait été disposé à hauteur de la tête de l'individu S-645, à une profondeur très légèrement supérieure.

La situation de cette tombe, isolée à proximité du sanctuaire 26d, la rend très intrigante. L'interprétation des fouilleurs est qu'il s'agit d'une mère et son enfant (Tourteillot III, idem). La prudence nous semble toutefois de mise.

N° SEP	SBL	NMI	1
9	Unit_31		
	Patio_31		
Chrono.	Residentiel_habitat		
	Indetermine		
Fonc.	Tepejlote		
	Classique_recent		
Chrono.			
Cer.	<input type="checkbox"/> 1	<input type="checkbox"/> Lith.	<input type="checkbox"/> Org.

LISTES INCOMPLETES SI NMI,
MOBILIER CERAMIQUE, LITHIQUE
ET ORGANIQUE > 3. LE CAS ECHÉANT,
CONSULTER LA BASE DE DONNÉES.

INDIV. S ADO_15-18 F DECURBUS_DOR E-O
S IMMATURE_IND INDETE INDETERMINE INDETERM

Céram. Bol Bol
Lith. Lith.

Org. Org.

Ce squelette est celui d'une femme adulte. Le corps reposait en décubitus dorsal selon un axe est-ouest, jambes fléchies perpendiculairement au corps. L'un des bras était replié sur le bassin, l'autre étendu. Le squelette, découvert partiellement hors des limites de la fouille, n'a pas été dégagé dans son entier.

La fosse en elle-même, mal délimitée, était creusée dans une argile grise et épaisse qui semble dater de la phase Cantutse (Tourteillot III 1990 : 95). Cette argile était ensuite recouverte par le sol du patio. La sépulture a été datée de la phase Tepejlote d'après un récipient céramique déposé à une cinquantaine de centimètres de l'individu. Pour peu que le dit récipient soit effectivement associé à l'individu, cette datation suggère donc que la sépulture est intrusive (Tourteillot, idem).

INDIV. S ADO_15-18 F DECURBUS_DOR E-O
S IMMATURE_IND INDETE INDETERMINE INDETERM

Céram. Bol Bol
Lith. Lith.

Org. Org.

Chrono.	Fonc.	Loc.	N° SEP
		SBL	NMI 1
		12	
		Unit_31	
		Patio_31	
	Residentiel_habitat		
	Indetermine		
Chrono.	Fonc.	Loc.	N° SEP
		Classique_recent	
Cer.	<input type="checkbox"/> Lith.	<input type="checkbox"/> Org.	

LISTES INCOMPLETES SI NMI,
MOBILIER CERAMIQUE, LITHIQUE
ET ORGANIQUE > 3. LE CAS ECHANIT,
CONSULTER LA BASE DE DONNEES.

INDIV. S **INDETERMINE** **INDETE** **INDETERMINE** **N-S**

Ceram.

Lith.

Org.

L'interprétation de ce dépôt est difficile. Les restes osseux ont été collectés dans une zone de moins de 55cm de côté (Tourtellot III 1990 : 97). Les fragments du bras gauche, du crâne et quelques éclats d'os longs des membres inférieurs ont été signalés comme étant en position anatomique, conduisant les fouilleurs à enregistrer ce dépôt comme primaire. Cependant, un dépôt secondaire avec des segments anatomiques encore en connexion ne semble pas impossible au vu du relevé, bien que cette possibilité demeure invérifiable. De même, la datation est délicate. La stratigraphie suggère un placement en phase Bayal, mais une date radiocarbone placerait l'inhumation aux alentours de 1000 apr. J.-C., +/- 65 ans. La date a été calibrée à 1000 apr. J.-C. (Tourtellot III, idem). Cette datation dépasse la chronologie du site. Il est donc impossible d'inclure cette sépulture dans nos réflexions diachroniques.

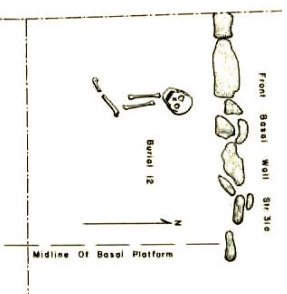

Chrono.	Fonc.	Loc.	N° SEP
		SBL	NMI 1
		36	
		Unit_4E-10	
		4E-10a	
	Funeraire		
	Post-abandon		
	Tepejilote		
	Classique_recent		
Cer.	<input checked="" type="checkbox"/> 2 Lith.	<input type="checkbox"/> Org.	<input checked="" type="checkbox"/> 1

LISTES INCOMPLETES SI NMI,
MOBILIER CERAMIQUE, LITHIQUE
ET ORGANIQUE > 3. LE CAS ECHANIT,
CONSULTER LA BASE DE DONNEES.

INDIV. S **ADULTE_JEUNE** **M** **DECUBITUS_LAT_D** **O-E**

Ceram.

Lith.

Org.

OS_ANIMAL

Le contexte de cette sépulture, voisine de Bu. 37, 40, 44 et 45, est d'un très grand intérêt. En effet, la structure 4E-10a comporte pas moins de six étapes de construction (Tourtellot III 1988 : 148). Au cours de la phase qui a précédé la mise en place des sépultures (phase Junco), les fouilleurs ont mis en évidence des dépôts d'abandon. De la terre et des pierres avaient été apportés pour recouvrir la structure, qui était manifestement un petit temple. Lorsque les occupants de la phase Tepejilote sont revenus, ils ont donc inhumé les six individus susmentionnés dans un lieu semble-t-il très symbolique : une butte de terre masquant un ancien espace cérémoniel. Cette conversion d'un temple en butte funéraire est un cas très particulier, puisque nous pouvons probablement parler d'aire funéraire (si réduite soit-elle).

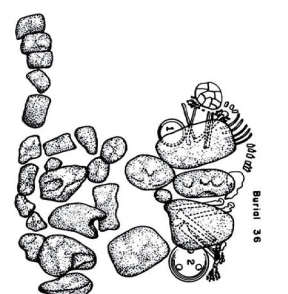

INDIV. S **ADULTE_JEUNE** **M** **DECUBITUS_LAT_D** **O-E**

Ceram. **Vase** **ASSIETTE_TRIPODE**

Lith.

Org. **PENDENTIF** **OS_ANIMAL**

N° SEP	SBL	NMI	1
37			
Unit_4E-10			
4E-10a			
Funeraire			
Post-abandon			
Tepejilote			
Classique_recent			
Cer.	3	Lith.	1 Org.

LISTES INCOMPLETES SI NMI,
MOBILIER CERAMIQUE, LITHIQUE
ET ORGANIQUE > 3. LE CAS ÉCHÉANT,
CONSULTER LA BASE DE DONNÉES.

INDIV. S ADULTE_MOYEN M DECUBITUS_LAT_D N-S

Céram. Bol Bol PERLE JADETTE Org. Assiette

Lith. Org.

STRUCUTURE 4E-10a



Burial 37

Cette sépulture est la plus élaborée et fournie en mobilier funéraire des six tombes trouvées dans 4E-10. Elle abritait les restes d'un homme d'âge moyen, déposé en décubitus latéral droit selon un axe nord-sud. Les membres étaient étroitement ramenés contre le tronc. Notons la présence d'une perte de jachète dans la bouche de l'individu (Tourtellot III 1990 : 115).

La sépulture elle-même était couverte par des dalles placées en bâtière au-dessus de l'individu. Celui-ci n'était pas intégralement protégé par lesdites dalles, car leur inclinaison était variable. L'élaboration de cette sépulture et sa situation centrale tendrait à en faire l'une des plus importantes, bien que ce type de hiérarchisation soit toujours très contestable.

N° SEP	SBL	NMI	1
40			
Unit_4E-10			
4E-10a			
Funeraire			
Post-abandon			
Tepejilote			
Classique_recent			
Cer.	Lith.	Org.	

LISTES INCOMPLETES SI NMI,
MOBILIER CERAMIQUE, LITHIQUE
ET ORGANIQUE > 3. LE CAS ÉCHÉANT,
CONSULTER LA BASE DE DONNÉES.

INDIV. S ADULTE_MOYEN M DECUBITUS_LAT_D N-S

Céram. Bol Bol PERLE JADETTE Org. Assiette

Lith. Org.

STRUCUTURE 4E-10a



Burial 40

Cette sépulture fait partie de la série d'inhumations installées dans le remblai d'abandon recouvrant la structure cérémonielle 4E-10. L'individu était un homme adulte, déposé en décubitus latéral gauche selon un axe est-ouest. Les mains étaient ramenées à hauteur de tête, les jambes fléchies perpendiculairement au corps.

La sépulture était délimitée sur un côté par quelques pierres issues de la structure 4E-10. Deux dalles couvraient le squelette à hauteur des pieds et de la cage thoracique (Tourtellot III 1990 : 117). L'inhumation semble avoir eu lieu au cours de la phase Tepejilote, durant laquelle 4E-10a a été réutilisée en tant qu'espace funéraire.

INDIV. S ADULTE M DECUBITUS_LAT_G E-O

Céram.

Lith.

Org.

N° SEP 44
SBL NMI 1
Loc. Unit_4E-10
Fonc. Funeraire
Chrono. Tepeljilote
Classique_recent
 Cer. 2 Lith. Org.

Cette sépulture contenait les restes très fragmentaires d'un crâne ainsi que quelques éclats de céramique. Le tout était grandement perturbé par l'action des racines environnantes, détruisant les contours de la fosse aussi bien que son contenu (Tourteillot III 1990 : 121). Elle se situait dans la phase Tepeljilote de la structure 4E-10a.

C044 20

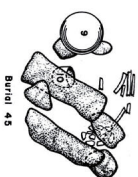

N° SEP 45
SBL NMI 1
Loc. Unit_4E-10
Fonc. Funeraire
Chrono. Tepeljilote
Classique_recent
 Cer. 2 Lith. Org.

LISTES INCOMPLETES SI NMI,
 MOBILIER CERAMIQUE, LITHIQUE
 ET ORGANIQUE > 3. LE CAS ÉCHÉANT,
 CONSULTER LA BASE DE DONNÉES.

INDIV. S ADULTE

INDEF

INDEFINIE

INDEFIN

Céram.

ASSIETTE_TRIPODE

ASSIETTE_TRIPODE

Lith.

Org.

Cette sépulture abritait des restes si fragmentaires que les fouilleurs ne sont pas certains du caractère primaire ou secondaire de la sépulture (Tourteillot III 1990 : 121). S'il s'agit d'une inhumation primaire, les quelques ossements retrouvés suggèrent un dépôt en décubitus latéral gauche selon un axe est-ouest.

La sépulture elle-même comprend un aménagement modeste, constitué de deux dalles horizontales couvrant les genoux (pour peu que l'inhumation soit bel et bien primaire) et le front. Le crâne reposait sur une dalle qui lui servait de "cousin".

C045 20

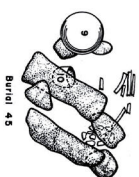

N° SEP 44
SBL NMI 1
Loc. Unit_4E-10
Fonc. Funeraire
Chrono. Tepeljilote
Classique_recent
 Cer. 2 Lith. Org.

LISTES INCOMPLETES SI NMI,
 MOBILIER CERAMIQUE, LITHIQUE
 ET ORGANIQUE > 3. LE CAS ÉCHÉANT,
 CONSULTER LA BASE DE DONNÉES.

INDIV. S ADULTE

M ?

INDEFINIE

INDEFIN

Céram.

PLAT

VASE

Lith.

Org.

N° SEP	SBL	NMI	1
20	Unit_73		
	Patio_73		
	Residentiel_habitat		
	Indetermine		
	Bayal		
	Classique_terminal		
	Chrono.		
	Cer.	2	Lith. <input type="checkbox"/> Org. <input type="checkbox"/>

LISTES INCOMPLETES SI NMI,
MOBILIER CERAMIQUE, LITHIQUE
ET ORGANIQUE > 3. LE CAS ÉCHÉANT,
CONSULTER LA BASE DE DONNÉES.

Cette sépulture, dont la relation stratigraphique avec son contexte n'est pas claire, abritait les restes d'un homme adulte. Il reposait en décubitus dorsal selon un axe est-ouest, membres supérieurs repliés avec les mains à hauteur des épaules, membres inférieurs étendus. Peu d'informations sont disponibles au sujet de cette inhumation. Il nous semble utile d'attirer l'attention sur l'aménagement inhabituel que constitue la logette céphalique installée autour du crâne, pratique assez peu commune dans l'aire maya.

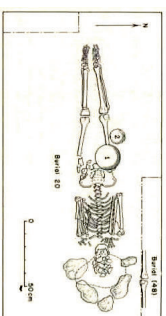

N° SEP	SBL	NMI	1
33	Unit_A-30		
	A-30e		
	Residentiel_ceremon		
	Indetermine		
	Indetermine		
	Classique_recent		
	Chrono.		
	Cer.	2	Lith. <input type="checkbox"/> Org. <input type="checkbox"/>

LISTES INCOMPLETES SI NMI,
MOBILIER CERAMIQUE, LITHIQUE
ET ORGANIQUE > 3. LE CAS ÉCHÉANT,
CONSULTER LA BASE DE DONNÉES.

Cette sépulture était celle d'un individu immature, déposé en décubitus dorsal selon un axe est-ouest. La position des membres est incertaine, mis à part le bras gauche étendu.

L'individu reposait directement sur un sol de stuc préclassique, dans une structure identifiée par Tourtellot comme un sanctuaire domestique (Tourtellot III 1990 : 111). Le phasage de la sépulture est incertain. Le niveau qui la recouvrait est apparemment préclassique, mais elle peut néanmoins appartenir à la phase Tepehote ou Bayal.

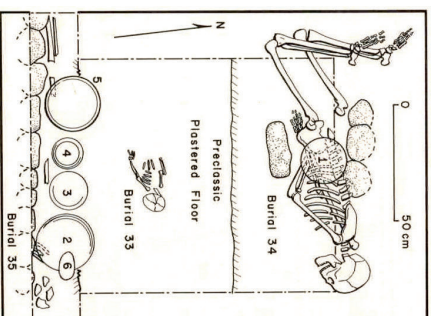

N° SEP	SBL	NMI	1
	Unit_73		
	Patio_73		
	Residentiel_habitat		
	Indetermine		
	Bayal		
	Classique_terminal		
	Chrono.		
	Cer.	2	Lith. <input type="checkbox"/> Org. <input type="checkbox"/>

LISTES INCOMPLETES SI NMI,
MOBILIER CERAMIQUE, LITHIQUE
ET ORGANIQUE > 3. LE CAS ÉCHÉANT,
CONSULTER LA BASE DE DONNÉES.

Cette sépulture, dont la relation stratigraphique avec son contexte n'est pas claire, abritait les restes d'un homme adulte. Il reposait en décubitus dorsal selon un axe est-ouest, membres supérieurs repliés avec les mains à hauteur des épaules, membres inférieurs étendus. Peu d'informations sont disponibles au sujet de cette inhumation. Il nous semble utile d'attirer l'attention sur l'aménagement inhabituel que constitue la logette céphalique installée autour du crâne, pratique assez peu commune dans l'aire maya.

Chrono.	Fonc.	Loc.	N° SEP
		SBL	NMI 1
		Unit_A-30	
		A-30e	
	Residentiel_ceremon		
	Fondation		
	Bayal		
	Classique_terminal		
Cer.	<input type="checkbox"/> 1 <input type="checkbox"/> Lith. <input type="checkbox"/> Org.		

L'individu abrité dans cette sépulture était un jeune adulte de sexe masculin. Il reposait en décubitus latéral gauche, membres en semi-flexion, selon un axe est-ouest. Les ossements étaient particulièrement bien préservés (Tourtellot III 1990 : 113).
La sépulture elle-même semble marquer la mise en place de l'édifice A-30e, de construction récente (phase Bayal). En effet, la description de la sépulture indique que le remblai de construction Bayal n'est pas interrompu par le creusement de la fosse. Celle-ci avait pourrant percé le sol de stuc préclassique (phase Cantutse, cf. Tourtellot III 1988 : 141), ce qui nous conduit à supposer que cette tombe fut installée juste avant ou, au plus tard, au cours de la construction.

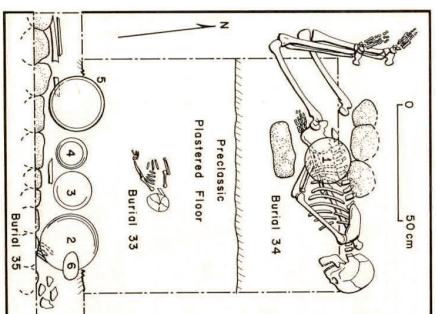

INDIV.

- ADULTE_JEUNE
S ADULTE_JEUNE

M M
M DECUBITUS_LAT_G

E-O
E-O

Céram.

Boi

Lith.

Org.

Chrono.	Fonc.	Loc.	N° SEP
		SBL	NMI 2
		Unit_A-30	
		A-30e	
	Residentiel_ceremon		
	Fondation		
	Bayal		
	Classique_terminal		
Cer.	<input type="checkbox"/> 5 <input type="checkbox"/> Lith. <input type="checkbox"/> Org.		

Il est regrettable que cette sépulture n'ait pas été relevée, car elle semble d'un intérêt tout particulier. Elle se situe en effet en plein centre du patio A-30, sous un sanctuaire domestique qui semble érigé peu après sa mise en place.
Les restes osseux semblent être ceux d'un adulte (A), mais des fragments appartenant à un immature (B) pourraient être présents (Tourtellot III 1990 : 113). Il semblerait que l'adulte ait été inhumé selon un axe est-ouest, ce que nous permet de supposer la disposition des quatre céramiques tout le long du côté nord de la fosse (cf. relevé).

De manière similaire à SEI Bu.34, cette sépulture avait percé le sol de stuc de l'occupation précédente (phase Cantutse) et était comblée par un remblai Bayal identique à celui du patio dans son entier. Nous supposons pour notre part, d'après les descriptions, que la sépulture a été installée peu avant ou au cours des travaux, suivis de peu par l'édification du sanctuaire A-30e.

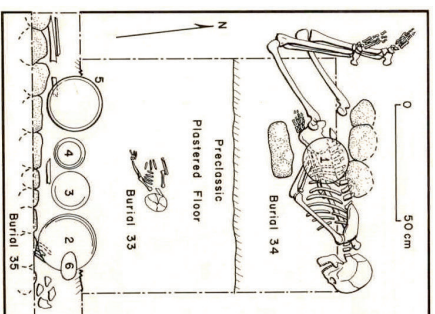

LISTES INCOMPLÈTES SI NMI,
MOBILIER CÉRAMIQUE, LITHIQUE
ET ORGANIQUE > 3. LE CAS ÉCHÉANT,
CONSULTER LA BASE DE DONNÉES.

INDIV.

A ADULTE
B IMMATURE_IND

INDETE INDETERMINE
INDETE INDETERMINE

E-O
INDETERM

Céram.

ASSIETTE_TRIPODE

Boi

Lith.

Org.

Chrono.	Fonc.	Loc.	N° SEP
		SBL	NMI 1
		32	
		Unit_A-30	
		Patio_A-30	
		Residentiel_habitat	
		Transition	
		Tepejlilote_Bayal	
		Classique_recent	

Cer. Lith. Org.

LISTES INCOMPLETES SI NMI,
MOBILIER CERAMIQUE, LITHIQUE
ET ORGANIQUE > 3. LE CAS ÉCHÉANT,
CONSULTER LA BASE DE DONNÉES.

INDIV.

S ADULTE

M

DECUBITUS_LAT_D

N-S

Céram.

Lith.

Org.

Cette sépulture était celle d'un homme adulte. Il reposait en décubitus latéral droit, membres fléchis, selon un axe nord-sud. La ciste qui l'abritait était construite directement sur le sol d'une occupation préclassique, qui lui servait de fond. Etrangement, les pierres de la ciste étaient profondément plongées sous le niveau du squelette - près de 80cm en dessous (Tourtellot III 1990 : 110). L'individu reposait donc sur une forme de "piédestal" érigé sur le sol du précédent patio.

La mise en place de cette sépulture semble correspondre à celle du patio Bayal de l'unité A-30.

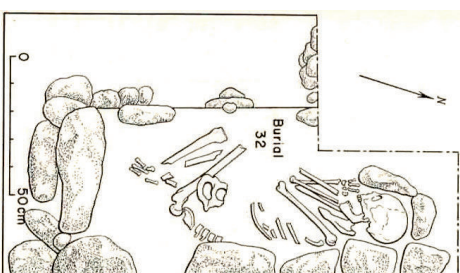

Chrono.	Fonc.	Loc.	N° SEP
		SBL	NMI 1
		28	
		Unit_C-10	
		C-10	
		Ceremoniel	
		Fondation	
		Bayal	
		Preclassique_termin	

Cer. Lith. Org.

LISTES INCOMPLETES SI NMI,
MOBILIER CERAMIQUE, LITHIQUE
ET ORGANIQUE > 3. LE CAS ÉCHÉANT,
CONSULTER LA BASE DE DONNÉES.

Cette sépulture se situait au sommet d'une plateforme interprétée comme étant cérémonielle. Sa position était centrale. Le squelette est celui d'une jeune femme déposée en décubitus latéral gauche selon un axe est-ouest. Le bras droit était fléchi main à hauteur du visage, le gauche étendu parallèlement au tronc. Les jambes étaient semi-fléchies.

Le contexte de cette sépulture, assez particulier, en ferait selon Tourtellot un bon candidat pour un sacrifice (Tourtellot III 1990 : 108). Il est vrai que la sépulture semble au moins dédicatoire, même s'il est impossible de démontrer qu'il s'agit d'un sacrifice. La localisation même d'une sépulture à cet endroit tend toutefois à faire pencher la balance en faveur d'un dépôt non funéraire.

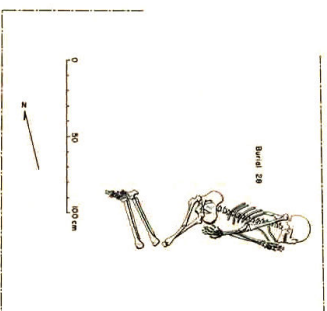

INDIV.

S ADULTE_JEUNE

F

DECUBITUS_LAT_G

E-O

Céram.

Lith.

Org.

Chrono.	Fonc.	Loc.	N° SEP
		SBL	NMI 1
		38	
		Unit_C-15	
	C-15b		
	Residentiel_habitat		
	Indetermine		
	Bayal		
	Classique_terminal		
Cer.	<input type="checkbox"/> 3	<input type="checkbox"/> Lith.	<input type="checkbox"/> Org.

LISTES INCOMPLETES SI NMI,
MOBILIER CERAMIQUE, LITHIQUE
ET ORGANIQUE > 3. LE CAS ECHÉANT,
CONSULTER LA BASE DE DONNÉES.

Cette sépulture se trouvait dans la plateforme d'habitat C-15b. Elle abritait un individu adulte de sexe masculin reposant selon un axe est-ouest, membres étendus.

Le moment de la mise en place de cette sépulture n'est pas aisé à déterminer. Le rapport indique une intrusion dans un sol précédent, sans toutefois mentionner si le sol Bayal contemporain de la tombe a été percé ou non (Tourteillot III 1990 : 116).

Nous devons indiquer ici la situation très particulière de l'unité C-15, à la jonction des différentes allées monumentales du site. Selon Tourteillot, cette position pourrait avoir influé sur le développement de l'unité (particulière il est vrai), mais les indices manquent pour déterminer de quelle façon (Tourteillot III 1988 : 161).

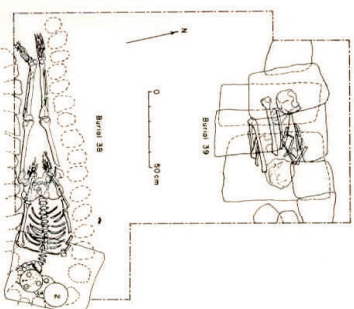

Chrono.	Fonc.	Loc.	N° SEP
		SBL	NMI 1
		39	
		Unit_C-15	
	C-15b		
	Residentiel_habitat		
	Abandon		
	Bayal		
	Classique_terminal		
Cer.	<input type="checkbox"/> Lith.	<input type="checkbox"/> Org.	

LISTES INCOMPLETES SI NMI,
MOBILIER CERAMIQUE, LITHIQUE
ET ORGANIQUE > 3. LE CAS ECHÉANT,
CONSULTER LA BASE DE DONNÉES.

Cette sépulture est d'un très grand intérêt de par sa nature, sa position et le traitement réservé à l'individu. Elle contenait les ossements d'un homme d'âge moyen. S'agissant d'une inhumation secondaire, les os n'étaient pas en position anatomique.

La fosse elle-même était une cuvette d'environ 50cm de diamètre, creusée dans le sol d'occupation de phase Bayal. Selon les fouilleurs, les dalles de couverture de la ciste dépassaient du sol, démontrant l'abandon de la structure après le dépôt des ossements (Tourteillot III 1990 : 117).

Ce cas suggère une forme de dépôt d'abandon, phénomène connu dans l'aire maya mais qui n'implique pas obligatoirement (et de fait, rarement) une sépulture. Tourteillot mentionne également que les os semblaient avoir été "stockés pour quelques temps" avant l'inhumation (Tourteillot III, idem). Cette éventualité mérite réflexion quant au lieu de la sépulture primaire et au sens de ce geste funéraire.

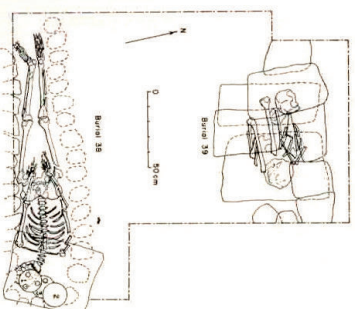

INDIV.

S ADULTE_MOYEN M INDETERMINE Non_AP

Céram.

Lith.

Org.

N° SEP	SBL	NMI	1
31			
Unit_C-24			
C-24b			
Residentiel_habitat			
Fondation			
Bayal			
Classique_terminal			
Chrono.			
Cer.	1	Lith.	Org.

LISTES INCOMPLETES SI NMI,
MOBILIER CERAMIQUE, LITHIQUE
ET ORGANIQUE > 3. LE CAS ÉCHÉANT,
CONSULTER LA BASE DE DONNÉES.

Cette sépulture abritait les restes d'un homme adulte, déposé en décubitus dorsal membres étendus selon un axe nord-sud. Il n'existe pas de relevé pour cette sépulture, qui se trouvait sous la banquette occupant le fond de la structure C-24b (Tourteillot III 1990 : 110). Aucune intrusion n'a été relevée, mais le rapport concernant la fouille de la structure (Tourteillot III 1988 : 77) mentionne une banquette en trois ou quatre étapes de construction. L'interaction de la tombe avec ces différentes phases n'est pas indiquée.

INDIV.

S ADULTE

M Decubitus_dor

N-S

Céram.

Bol
Jarre

Lith.

Org.

N° SEP	SBL	NMI	1
30			
Unit_C-24			
C-24c			
Residentiel_habitat			
Fondation			
Cantuse_rec.			
Preclassique_termin			
Chrono.			
Cer.	1	Lith.	Org.

LISTES INCOMPLETES SI NMI,
MOBILIER CERAMIQUE, LITHIQUE
ET ORGANIQUE > 3. LE CAS ÉCHÉANT,
CONSULTER LA BASE DE DONNÉES.

Cette sépulture se situait sous la structure C-24c. Elle abritait les restes d'un homme adulte de sexe masculin, déposé selon un axe sud-nord. Les membres étaient étroitement ramenés contre le tronc. Il semble que le squelette ait été dans un excellent état de conservation (Tourteillot III 1990 : 109).

Bien que la relation entre la fosse et les sols ne soit pas précisée, cette sépulture préclassique se trouve immédiatement sous une structure datée de la fin du classique récent. Sa situation, légèrement excentrée mais toujours dans l'axe de la structure, nous amène à supposer qu'une mémoire de l'emplacement de cette tombe existait. Cette idée est appuyée par l'absence de perturbation de la tombe malgré la construction.

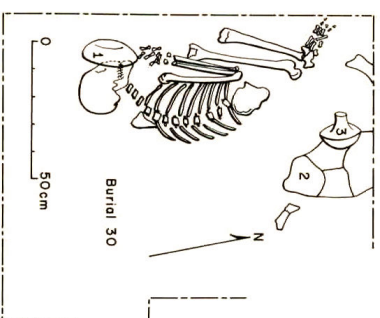

INDIV.

S ADULTE

M Decubitus_lat_G

S-N

Céram.

Plat

Lith.

Org.

N° SEP	SBL	NMI	1
22	SBL	NMI	1
	Unit_C-24		
	C-24d		
	Residentiel_habitat		
	Transition		
	Cantute_rec.		
	Preclassique_termin		
	Chrono.		
	Cer.	1	Lith. <input type="checkbox"/> Org. <input type="checkbox"/>

LISTES INCOMPLETES SI NMI,
MOBIILIER CERAMIQUE, LITHIQUE
ET ORGANIQUE > 3. LE CAS ECHEANT,
CONSULTER LA BASE DE DONNEES.

INDIV. S ADULTE F ? DECUBITUS_DOR N-S CÉram. Plut Lith. Org.

Cette sépulture, incluse dans le remblai de la structure C-24d, a probablement été mise en place au moment de la construction de la plateforme préclassique C-24d-sub-2. Elle abritait les restes très fragmentaires d'un individu adulte déposé en décubitus dorsal, membres probablement étendus. Le rapport indique qu'il s'agit d'une femme, mais l'absence des os coxaux rend selon nous cette identification incertaine (Tourtellot III 1990 : 104 - 105).

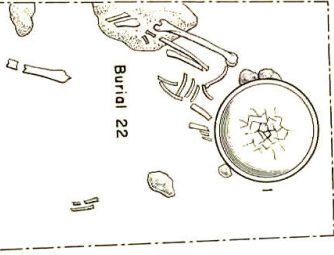

N° SEP	SBL	NMI	1
23	SBL	NMI	1
	Unit_C-32		
	Patio_C-32		
	Residentiel_habitat		
	Occupation		
	Tepejilote		
	Classique_recent		
	Chrono.		
	Cer.	1	Lith. <input type="checkbox"/> Org. <input type="checkbox"/>

LISTES INCOMPLETES SI NMI,
MOBIILIER CERAMIQUE, LITHIQUE
ET ORGANIQUE > 3. LE CAS ECHEANT,
CONSULTER LA BASE DE DONNEES.

INDIV. S ADULTE F ? DECUBITUS_DOR N-S CÉram. Plut Lith. Org.

Cette sépulture abritait les restes d'un homme adulte déposé selon un axe sud-nord. La sépulture a été très fortement perturbée par l'intrusion de SEI Bu.26, qui a coupé perpendiculairement la ciste (Tourtellot III 1990 : 105). La position exacte du squelette est donc difficile à préciser, bien qu'il semble avoir été déposé en décubitus latéral gauche.

De même, le rapport n'est guère précis quant à la relation entre la sépulture et le sol du patio. Il semble toutefois s'agir d'une intrusion dans une plateforme plus ancienne d'origine préclassique.

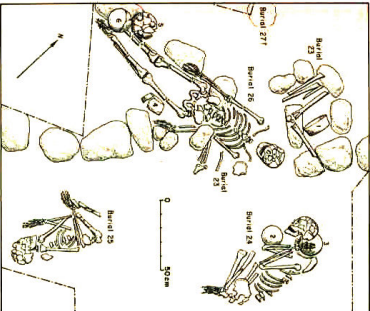

INDIV. S ADULTE M INDEFINIE S-N CÉram. Bol Lith. Org.

N° SEP	SBL	NMI	1
24	Unit_C-32		
	Patio_C-32		
	Residentiel_habitat		
	Transition		
	Tepejilote		
	Classique_recent		
	Cer.	2	Lith. <input type="checkbox"/> Org. <input type="checkbox"/>

LISTES INCOMPLETES SI NMI,
MOBIILIER CERAMIQUE, LITHIQUE
ET ORGANIQUE > 3. LE CAS ÉCHÉANT,
CONSULTER LA BASE DE DONNÉES.

INDIV. S ADULTE M DECUBITUS_LAT_D N-S

Céram. Bol Bol
Bol Bol

Lith.

Org.

Cette sépulture était celle d'un homme adulte, déposé en décubitus latéral droit selon un axe nord-sud. Les membres étaient étroitement ramenés contre le torse et le corps était abrité sous trois dalles de pierre (absentes du relevé, cf. Tourtellot III 1990 : 105-106).

Non perturbée, cette sépulture semble être la plus ancienne des six mises au jour dans le patio C-32. Elle était en effet creusée dans un niveau préclassique et scellée par un second daté de Classique récent.

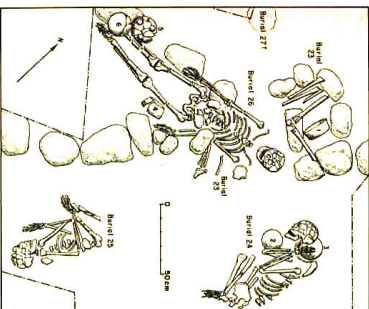

N° SEP	SBL	NMI	1
25	Unit_C-32		
	Patio_C-32		
	Residentiel_habitat		
	Occupation		
	Tepejilote		
	Classique_recent		
	Cer.	Lith. <input type="checkbox"/> 1	Org. <input type="checkbox"/>

LISTES INCOMPLETES SI NMI,
MOBIILIER CERAMIQUE, LITHIQUE
ET ORGANIQUE > 3. LE CAS ÉCHÉANT,
CONSULTER LA BASE DE DONNÉES.

INDIV. - ADULTE_MOYEN M DECUBITUS_LAT_G S-N

Céram.

Lith. PERLE JAETTE

Org.

Cet individu était un homme adulte d'âge moyen, déposé en décubitus latéral gauche selon un axe sud-nord. Les membres étaient étroitement fléchis contre le tronc.

L'assignation de cette sépulture à la phase Tepejilote repose essentiellement sur une analogie avec les deux précédentes (23 et 24, Tourtellot III 1990 : 107).

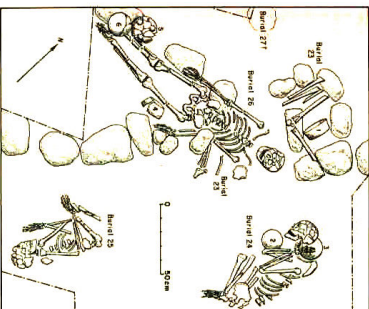

N° SEP	SBL	NMI	1
26			
Unit_C-32			
Patio_C-32			
Chrono.	Residentiel_habitat		
Fonc.	Occupation		
Loc.	Bayal		
Classique_terminal			
Cer.	<input type="checkbox"/> 3	<input type="checkbox"/> Lith.	<input type="checkbox"/> 1 <input type="checkbox"/> Org.

LISTES INCOMPLÈTES SI NMI,
MOBILIER CÉRAMIQUE, LITHIQUE
ET ORGANIQUE > 3. LE CAS ÉCHÉANT,
CONSULTER LA BASE DE DONNÉES.

Cette sépulture abritait les restes d'un jeune adulte de sexe masculin. Il reposait en décubitus dorsal, membres étendus, selon un axe est-ouest.

La fosse, qui semble intrusive d'après la description des fouilleurs (Tourtelot III 1990 : 107), recoupait la sépulture 23 presque perpendiculairement. Les pierres trouvées aux alentours pourraient, toujours selon les fouilleurs, avoir fait partie de la ciste qui abritait l'occupant de Bu.23. Il semble s'agir de l'inhumation la plus récente du patio, qui présente par ailleurs une densité remarquable de sépultures dans un espace relativement restreint.

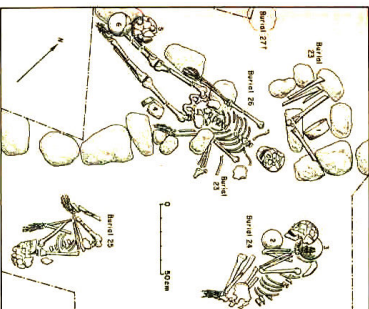

INDIV.

S ADULTE_JEUNE

M

DECUBITUS_DOR

E-O

Céram.

INDÉTERMINÉ

ASSIETTE

Bol

Lith.

FRAGMENTS

MICA

Org.

N° SEP	SBL	NMI	1
27			
Unit_C-32			
Patio_C-32			
Chrono.	Residentiel_habitat		
Fonc.	Indéterminé		
Loc.	Tepejlilote		
Classique_recent			
Cer.	<input type="checkbox"/> Lith.	<input type="checkbox"/> Org.	

Cette sépulture n'a pas été fouillée dans son entier. Elle abritait les restes d'un individu immature, d'âge incertain, dont la position est inconnue (Tourtelot III 1990 : 107). La fosse était installée dans le même niveau que Bu.24 et recoupée par Bu.23, ce qui assure son placement chronologique. Remarquons que les fouilleurs n'ont pas relevé la présence d'une fosse pour accueillir l'individu.

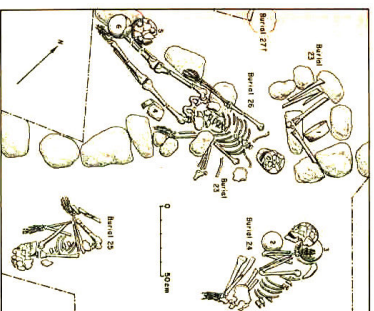

LISTES INCOMPLÈTES SI NMI,
MOBILIER CÉRAMIQUE, LITHIQUE
ET ORGANIQUE > 3. LE CAS ÉCHÉANT,
CONSULTER LA BASE DE DONNÉES.

INDIV.

S

IMMATURE_IND

INDÉTE

INDÉTERMINÉ

INDÉTERM

Céram.

INDÉTERMINÉ

Lith.

Org.

Chrono.	Fonc.	Loc.	N° SEP	SBL	NMI
			21		1
		Unit_C-33			
	Residentiel_ceremon				
	Transition				
	Bayal				
	Classique_terminal				
Cer.	2	Lith.			Org.

LISTES INCOMPLETES SI NMI,
MOBILIER CERAMIQUE, LITHIQUE
ET ORGANIQUE > 3. LE CAS ECHÉANT,
CONSULTER LA BASE DE DONNÉES.

Cette sépulture se situait sous l'angle nord-est de la structure C-33d, interprétée comme étant un sanctuaire privé. Elle abritait les restes d'un individu adulte de sexe indéterminé, déposé en décubitus dorsal selon un axe est-ouest. Un jeune arbre ayant crû à proximité, le squelette était dans un très mauvais état de conservation. Les dimensions de la fosse suggèrent toutefois que les membres devaient être étroitement ramassés contre le corps (Tourteillot III 1990 : 104).

Il importe de signaler que le sol du patio se poursuivait sous l'édifice C-33d et sans interruption au-dessus de la sépulture, qui est par ailleurs totalement excentrée par rapport au dit édifice. On peut dès lors s'interroger sur le lien entre cette inhumation et C-33d. Les deux sont datés de la phase Bayal, qui constitue un intervalle d'à peine cent ans. SEI Bu. 21 a été mise en place avant le sol du patio, qui l'a recouverte, puis l'oratoire a été édifié au-dessus du tout. Il est impossible de déterminer l'intervalle de temps qui sépare la mise en place du sol et la construction de C-33d, mais il est probable que la présence d'une tombe n'ait pas été oubliée.

INDIV. S ADULTE INDEFI DECUBITUS_DOR E-O Céram. Assiette_Tripode Plat Lith. Org.

Tikal



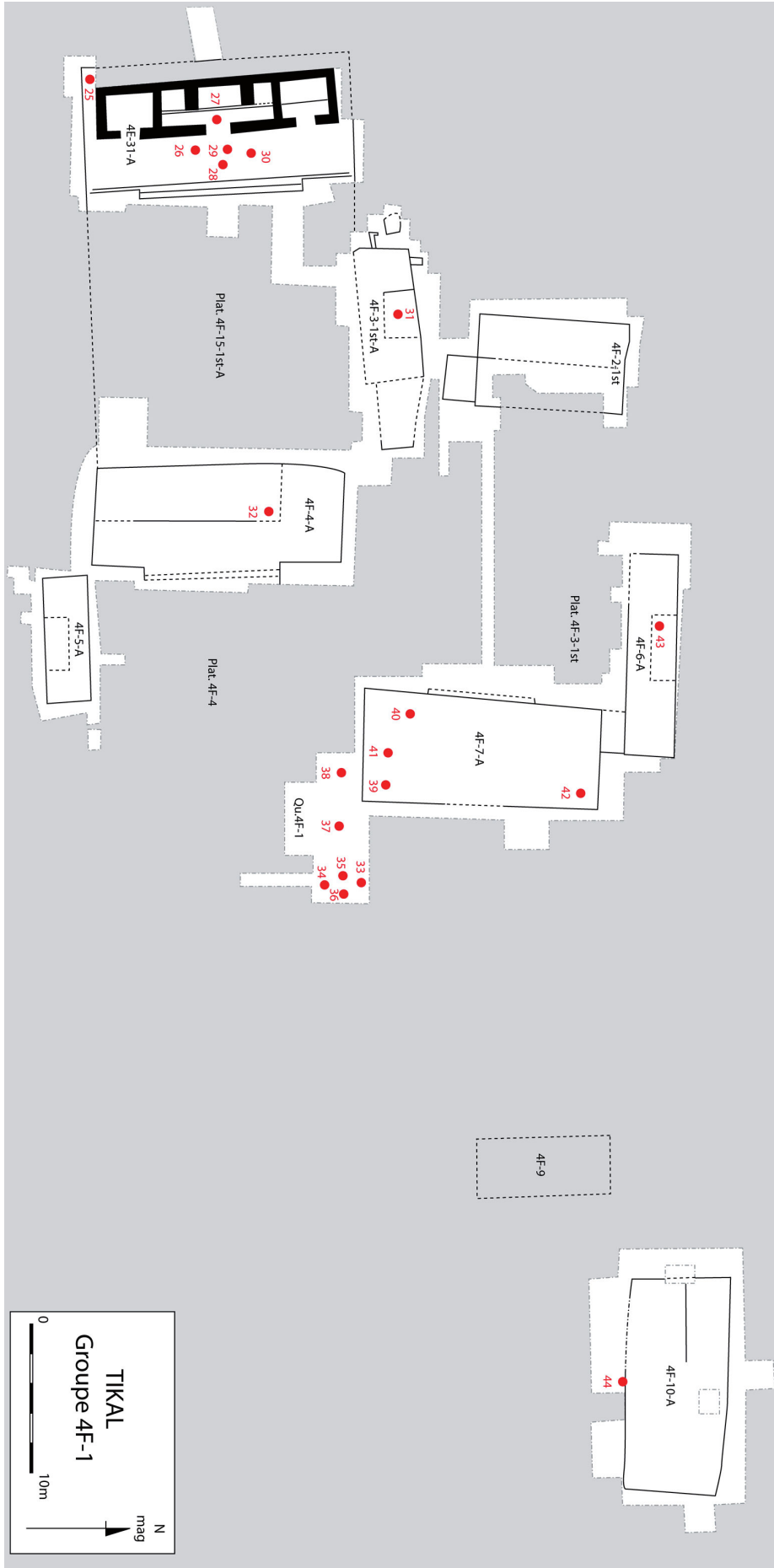

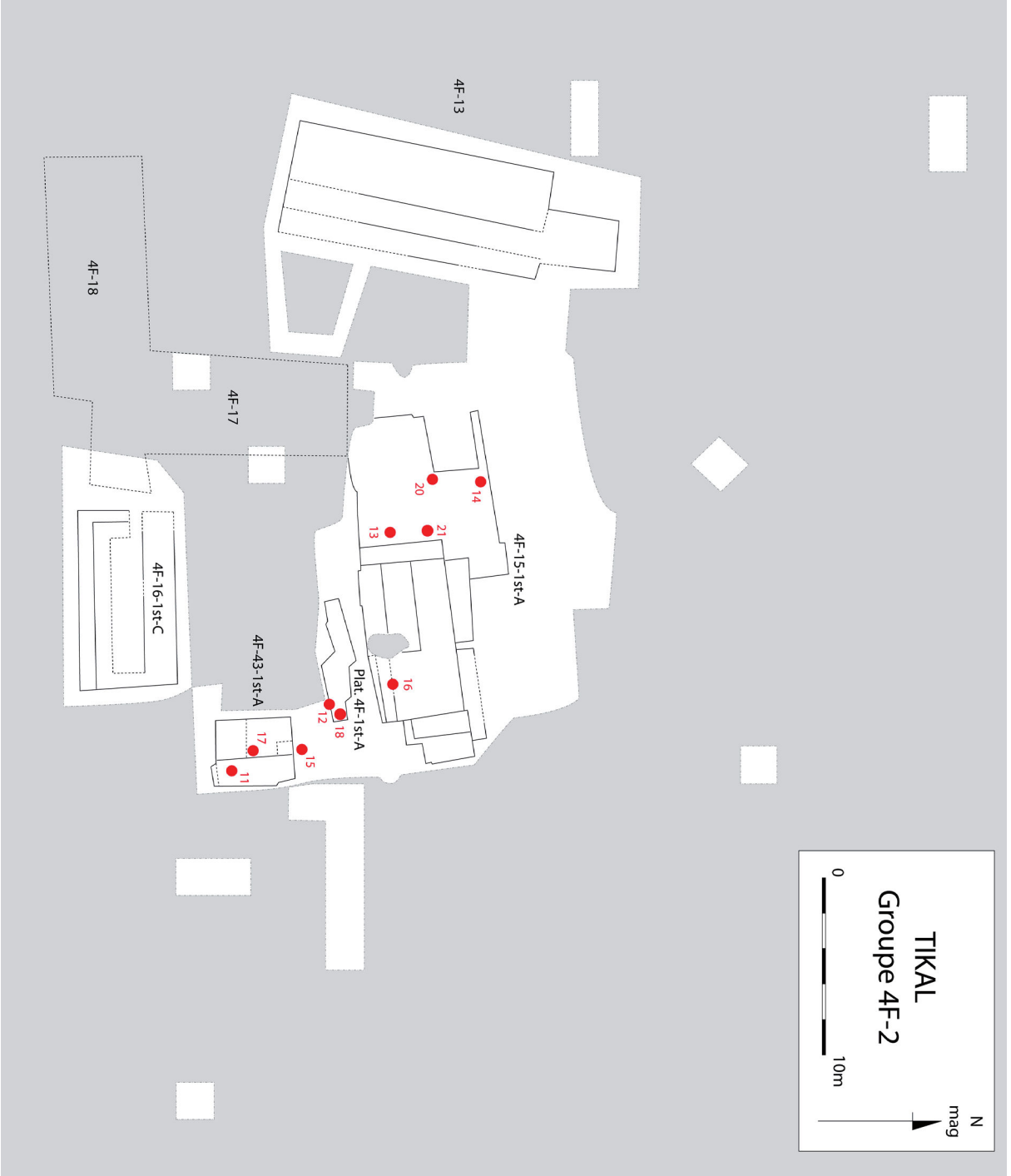

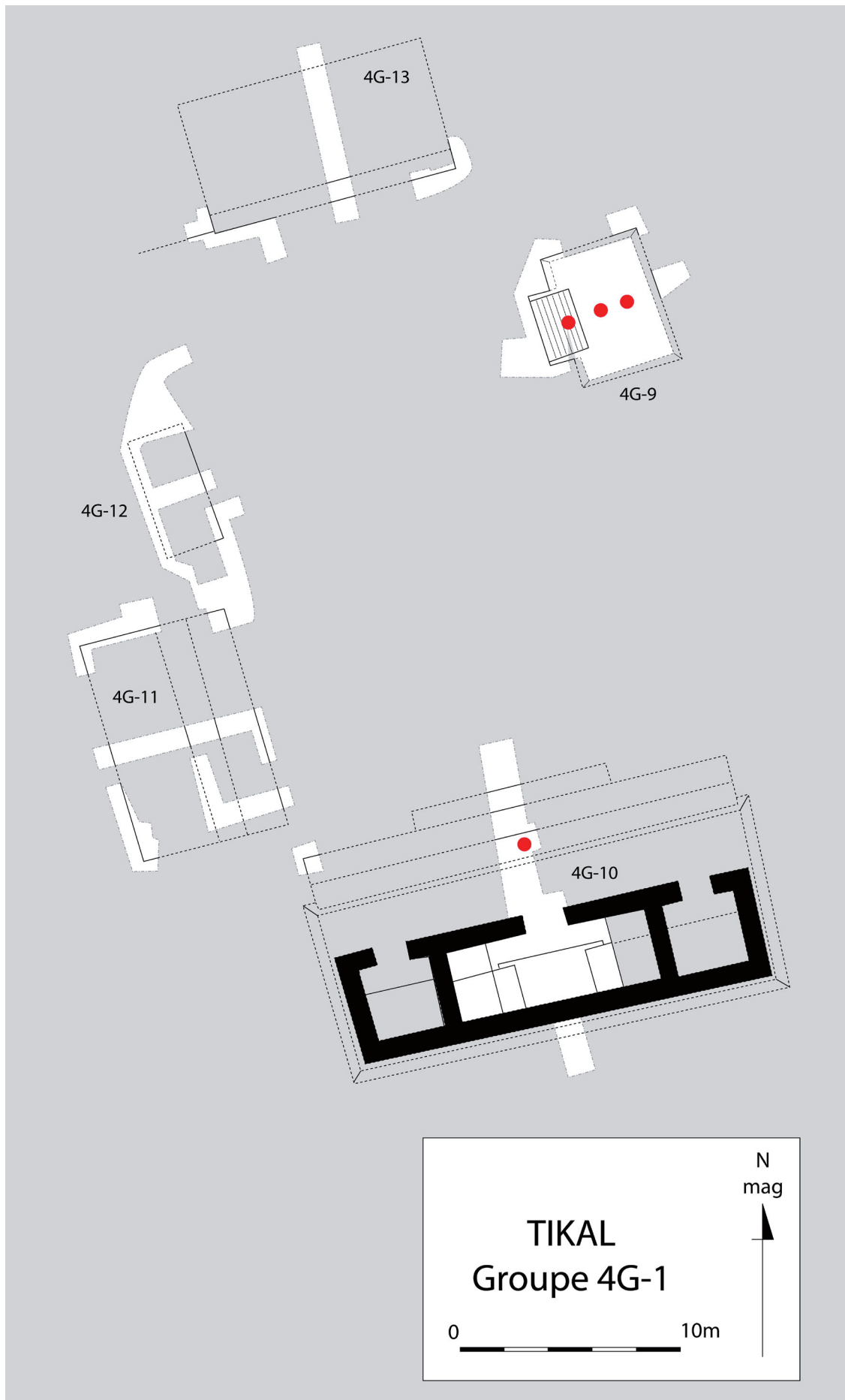

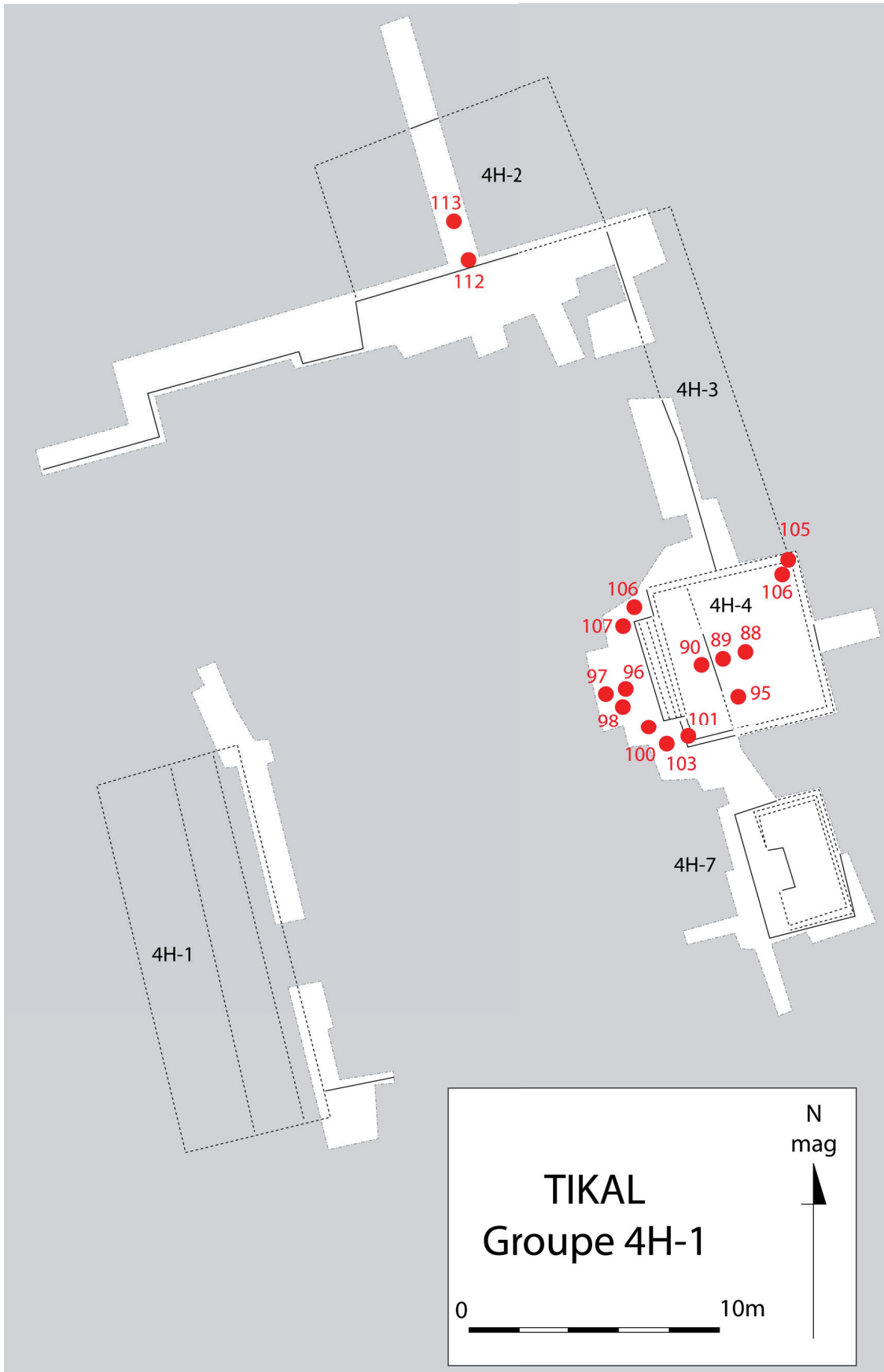

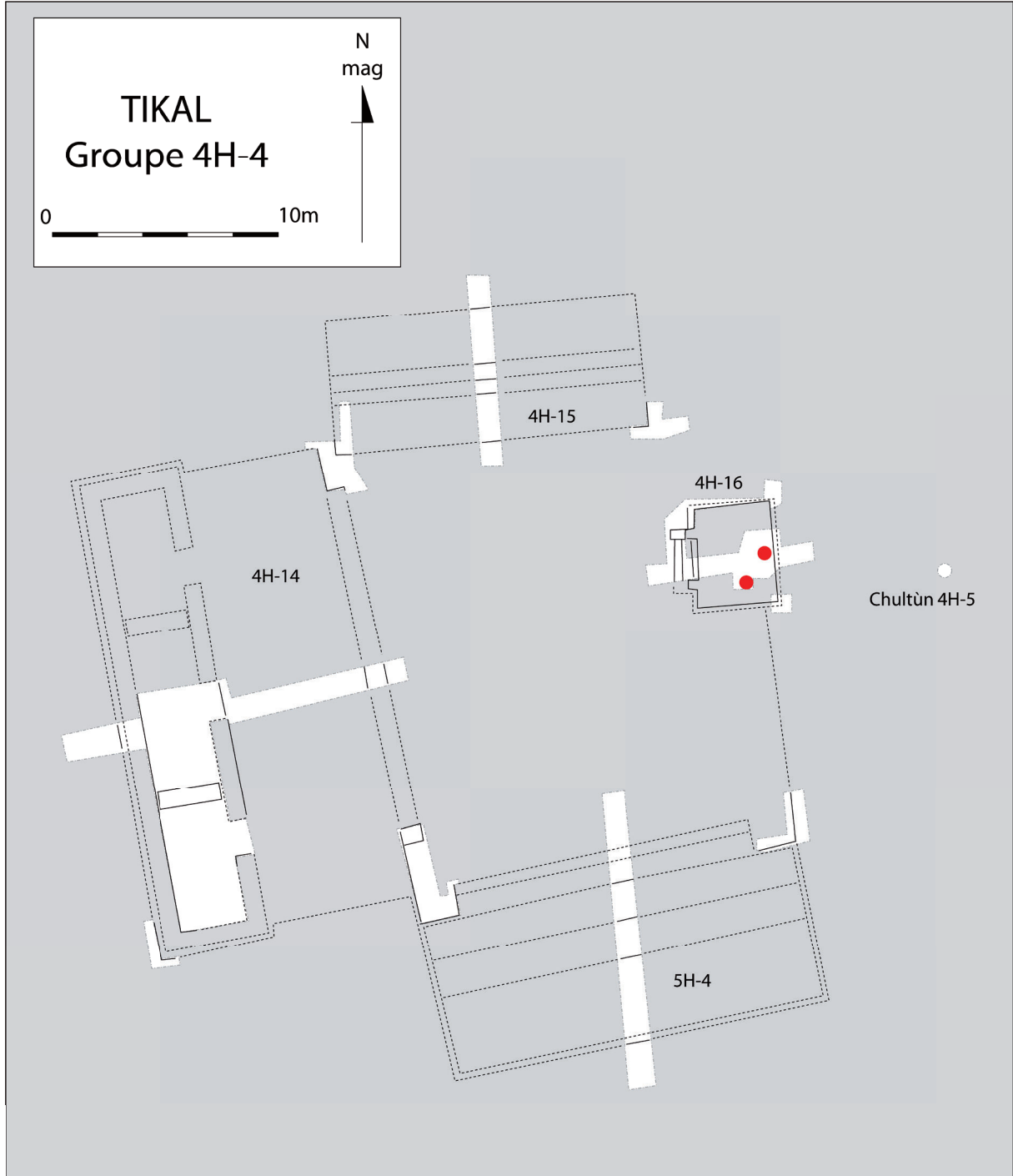

GROUP 4H-5

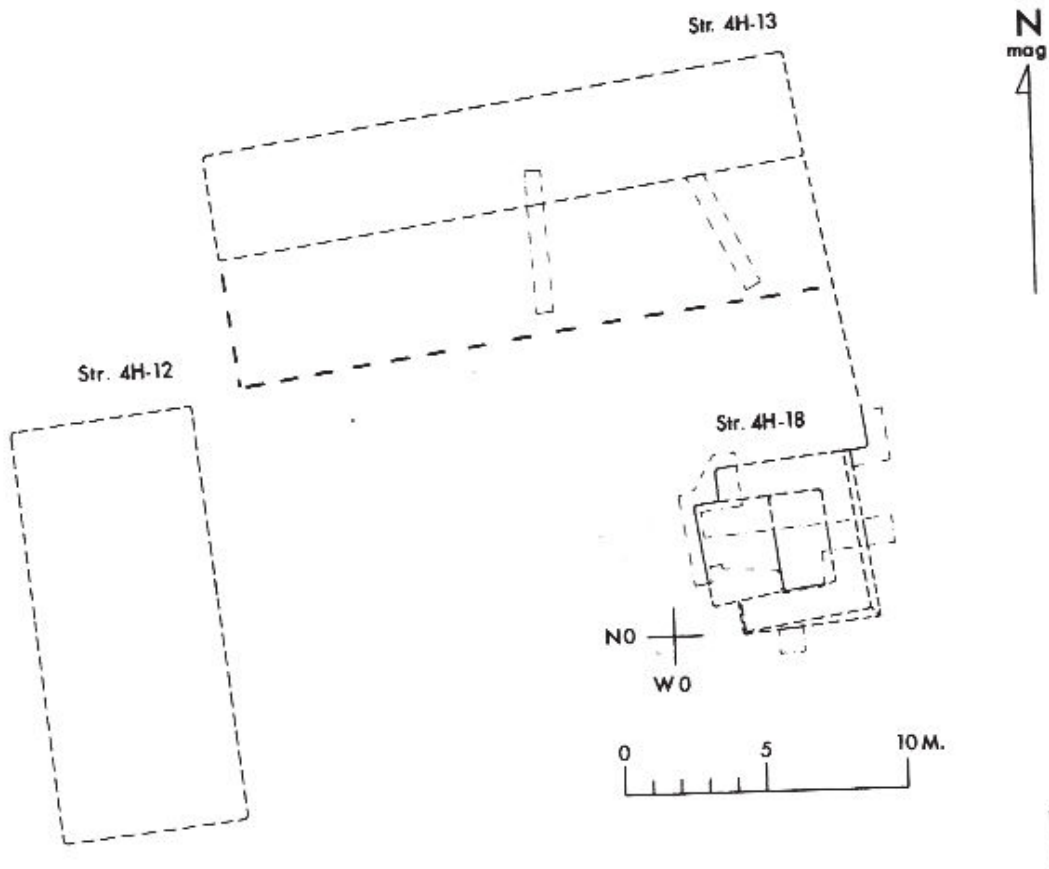

Group 4H-5, Plan (scale 1:400).

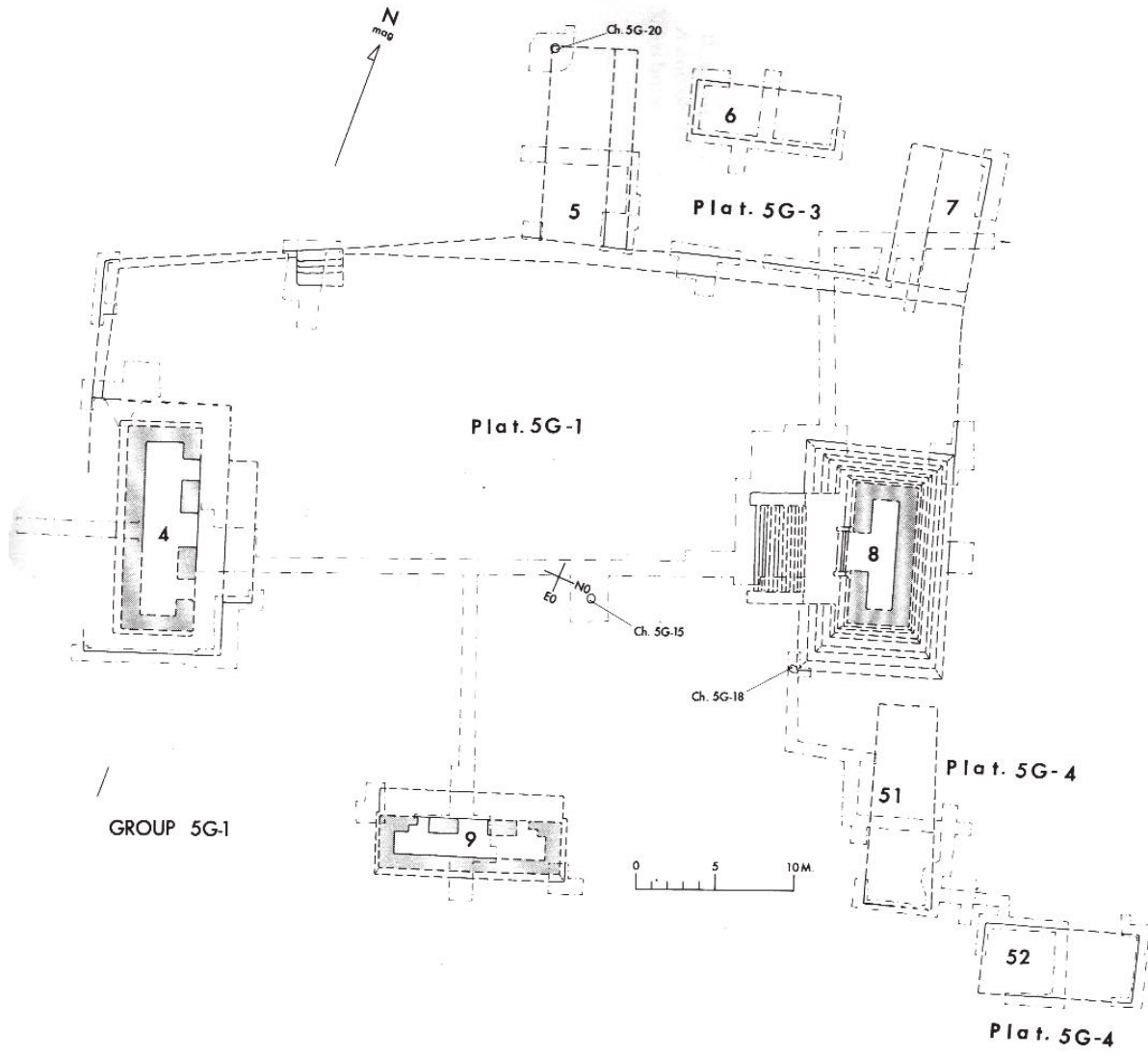

Group 5G-1, Plan (scale 1:400).

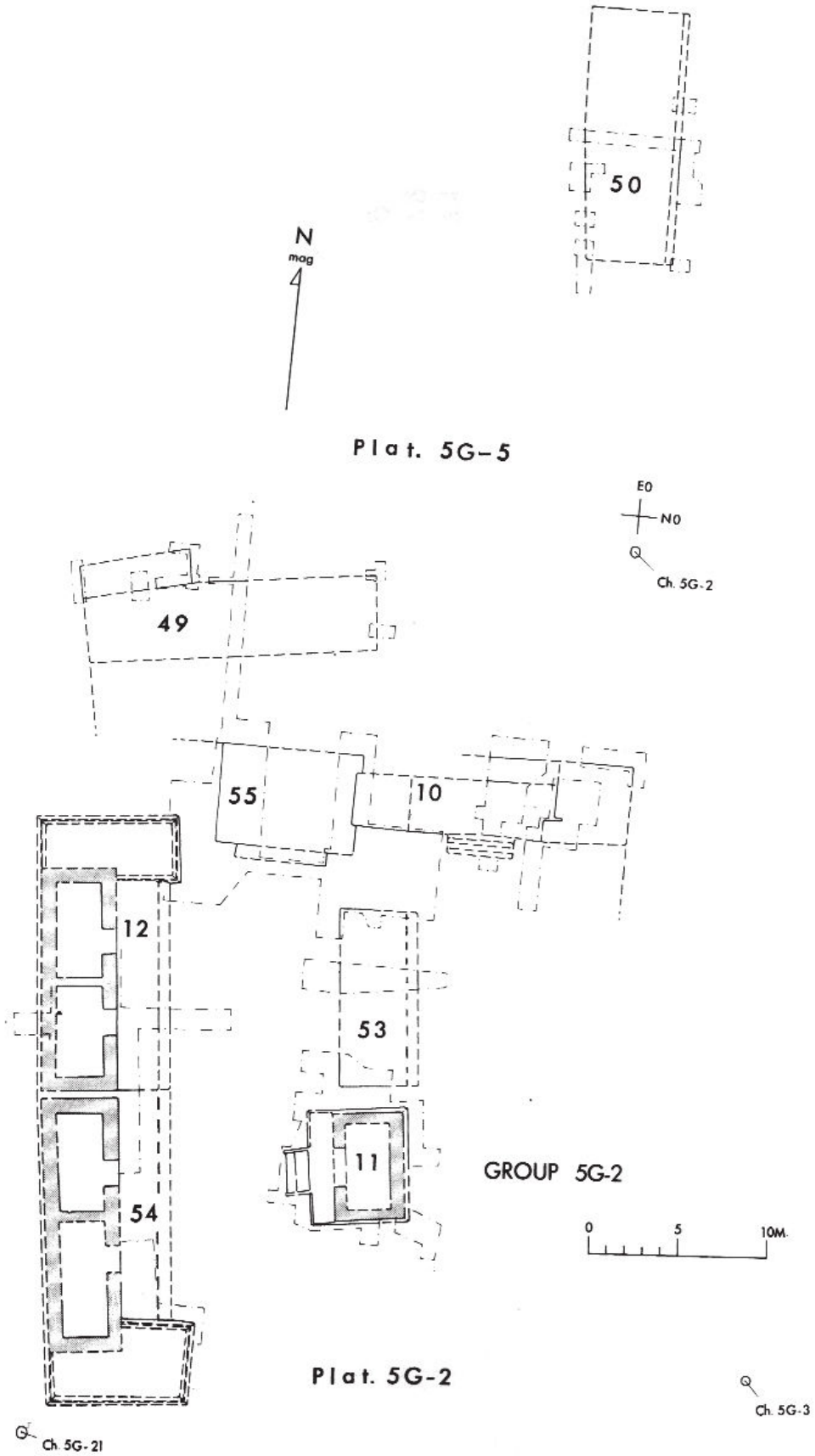

Group 5G-2, Plan (scale 1:400).

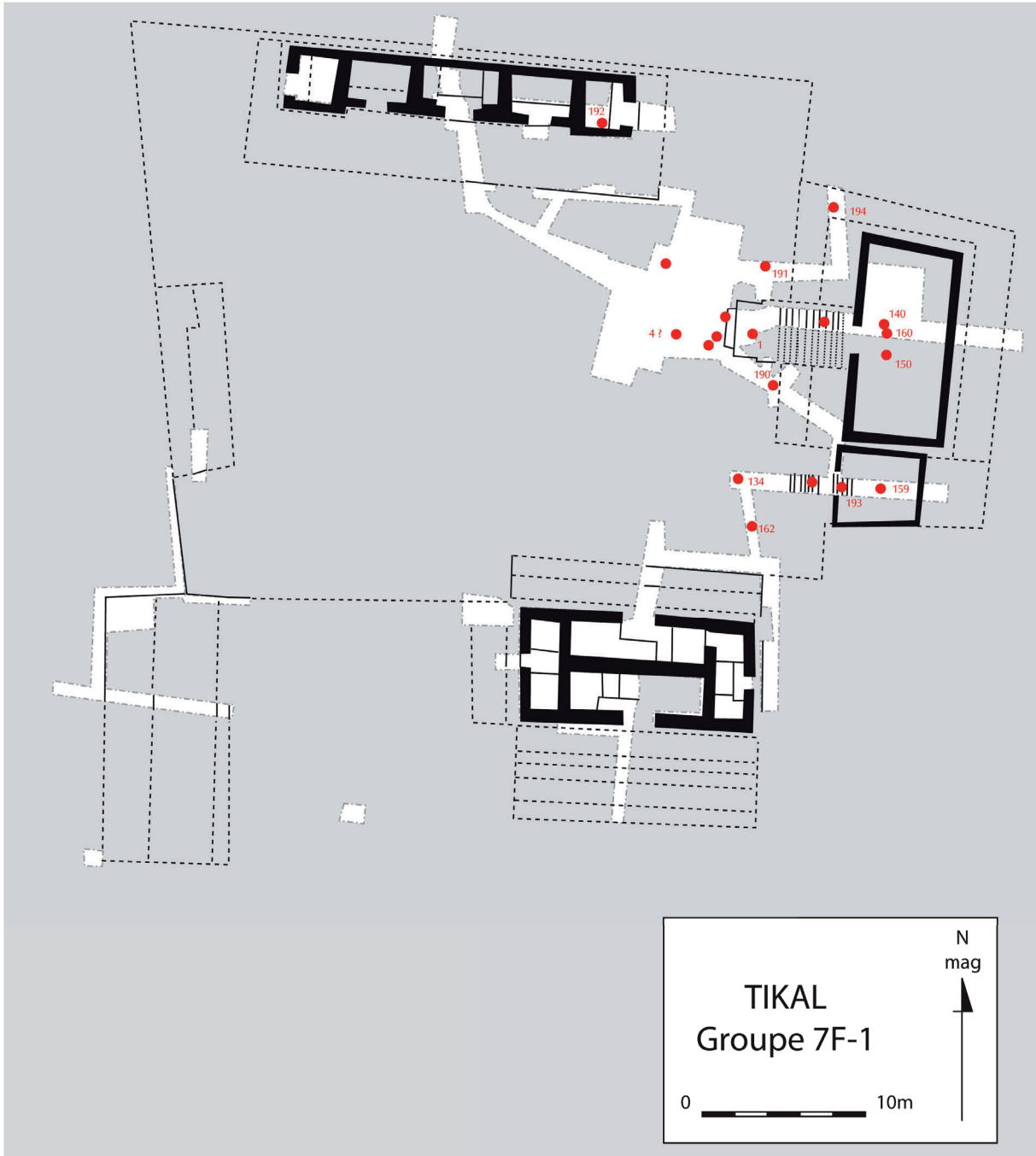

Chrono.	Fonc.	Loc.	N° SEP
	Residentiel_habitat	1D-17	TIK NMI 1
	Indetermine	1D-2	208
	Indetermine	1D-17	1D-2
	Indetermine		1D-17
	Indetermine		1D-17
	Indetermine		1D-17
Cer.	<input type="checkbox"/> Lith.	<input type="checkbox"/> Org.	<input type="checkbox"/>

LISTES INCOMPLETES SI NMI,
MOBILIER CERAMIQUE, LITHIQUE
ET ORGANIQUE > 3. LE CAS ECHÉANT,
CONSULTER LA BASE DE DONNÉES.

INDIV. - ADULTE_AGE F DECUBITUS_LAT_D N-S

Céram.

Lith.

Org.

Cette sépulture a été mise au jour à l'est de la structure 1D-17, dans un sondage. Son contexte est donc mal défini. Il s'agissait d'une simple fosse en pleine terre. Il pourrait s'agir d'une intrusion faite au cours du Classique terminal.
Le sujet était une femme âgée, reposant en décubitus latéral droit, membres étroitement fléchis, selon un axe nord-sud (Haviland 2014 : 404).

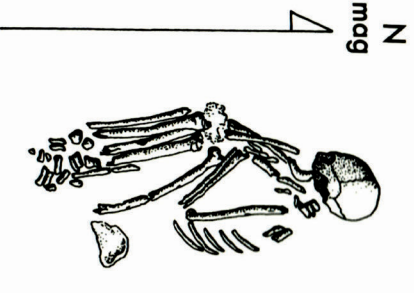

Chrono.	Fonc.	Loc.	N° SEP
	Residentiel_habitat	1D-7	TIK NMI 1
	Indetermine	1D-7	205
	Indetermine	1D-7	1D-7
	Indetermine	1D-7	1D-7
	Indetermine	1D-7	1D-7
	Indetermine	1D-7	1D-7
	Indetermine	1D-7	1D-7
Cer.	<input type="checkbox"/> Lith.	<input type="checkbox"/> Org.	<input type="checkbox"/>

LISTES INCOMPLETES SI NMI,
MOBILIER CERAMIQUE, LITHIQUE
ET ORGANIQUE > 3. LE CAS ECHÉANT,
CONSULTER LA BASE DE DONNÉES.

INDIV. - ADULTE_MOYEN M DECUBITUS_LAT_G N-S

Céram.

Lith.

Org.

Cette sépulture est apparue au fond d'un sondage dans le Groupe 1D-7. Son contexte n'est donc pas bien connu si ce n'est qu'elle se situait près de l'un des angles de la structure.
Le sujet était un adulte de sexe masculin, d'âge moyen, reposant en décubitus latéral gauche. Les membres supérieurs étaient en extension, les membres inférieurs semi-fléchis (Haviland 2014 : 403)

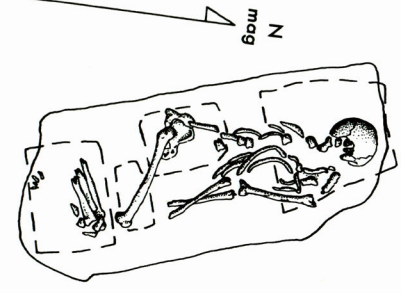

Chrono.	Fonc.	Loc.	N° SEP
			TIK
			NMI 1
		49	
		2G-1	
		2G-59	
	Residentiel_habitat		
	Transition		
	Imix		
	Classique_recent		

Cette sépulture est celle d'un individu adulte de sexe masculin (Haviland 1963 : 317 - 318). Il reposait en décubitus latéral droit, jambes fléchies perpendiculairement au corps, tête au nord. Le bras droit reposait sous le menton, le bras gauche sous le bassin. Malgré sa conservation médiocre, il s'agit indubitablement d'une inhumation primaire (Haviland, idem).

Cette sépulture marquerait la transition entre les étapes de construction 2G-59-2nd et 2G-59-1st. Il s'agit selon Haviland (1988 : 125) de la tombe du chef de famille pour cette période, soit l'arrière-petit-fils du fondateur du groupe 2G-1. En faveur de cette hypothèse, il s'agit de l'une des mieux fournies des quatre sépultures marquant cette phase de transition. C'est également la seule qui fut édifiée avant le début des travaux de transformation de 2G-59-1st, les trois autres (Bu 50, 52 et 56) ayant été mises en place au cours desdits travaux (Haviland, idem).

Toutefois, il convient selon nous de déterminer si la quantité de mobilier présent dans une sépulture est un marqueur de statut social ou de richesse individuelle - ces deux aspects étant souvent liés. La sépulture Bu 56 présente quant à elle deux céramiques, aussi le critère quantitatif semble-t-il insuffisant dans ce cas précis.

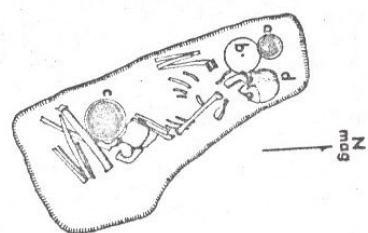

Figure 75

LISTES INCOMPLÈTES SI NMI,
MOBILIER CÉRAMIQUE, LITHIQUE
ET ORGANIQUE > 3. LE CAS ÉCHÉANT,
CONSULTER LA BASE DE DONNÉES.

Cer. 3 Lith. Org.

INDIV.

- ADULTE

M

Decubitus_LAT_D

N-S

Céram.

ASSIETTE

ASSIETTE

Vase_Cylindrique

Lith.

Org.

Chrono.	Fonc.	Loc.	N° SEP
			TIK
			NMI 1
		50	
		2G-1	
		2G-59	
	Residentiel_habitat		
	Transition		
	Imix		
	Classique_recent		

Cette sépulture est celle d'un adulte, probablement de sexe masculin (Haviland 1963 : 319 - 320). Bien qu'étant en très mauvais état de conservation, sa position a pu être déterminée. L'individu reposait donc en procubitus, mains et genoux ramenés contre la poitrine, tête au nord.

Haviland (1988 : 127) suppose que cet individu est l'un des arrière-arrière petits-fils aînés du fondateur du groupe, avec les occupants des sépultures 52 et 56. Ceci ferait donc de ces trois individus les fils de la personne inhumée dans Bu 49. Cette hypothèse est basée sur une série de déductions, dont la situation du défunt dans la séquence chronologique du groupe. Cependant, Haviland omet de considérer le mobilier funéraire (critère pourtant considéré comme déterminant pour Bu 49) qui est tout aussi bien fourni que celui de la tombe précédente.

Bien que séduisante, l'idée semble donc ambivalente en l'absence d'analyses plus poussées ou d'une véritable procédure d'établissement des liens de parenté. Quoi qu'il en soit, Haviland (idem) pense que seul l'arrière-arrière petit-fils cadet (Bu 53) a survécu, tandis qu'une maladie a emporté quasi simultanément les individus 50, 52 et 56. Bien que plausible, l'hypothèse demeure totalement invérifiable. De plus la personne inhumée dans Bu 52 est un individu âgé (Haviland 1963 : 321) qui a donc très bien pu mourir de vieillesse.

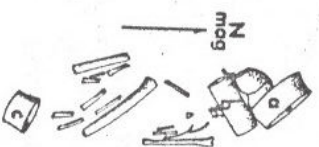

Figure 76

LISTES INCOMPLÈTES SI NMI,
MOBILIER CÉRAMIQUE, LITHIQUE
ET ORGANIQUE > 3. LE CAS ÉCHÉANT,
CONSULTER LA BASE DE DONNÉES.

Cer. 3 Lith. Org.

INDIV.

- ADULTE

M ?

Procubitus

N-S

Céram.

Vase_Cylindrique

ASSIETTE

ASSIETTE

Lith.

Org.

Chrono.	Fonc.	Loc.	N° SEP
			TIK NMI 1
		52	
		2G-1	
		2G-59	
	Residentiel_habitat		
	Transition		
	Imix		
	Classique_recent		
Cer.	3	Lith.	Org.

LISTES INCOMPLÈTES SI NMI,
MOBILIER CÉRAMIQUE, LITHIQUE
ET ORGANIQUE > 3. LE CAS ÉCHÉANT,
CONSULTER LA BASE DE DONNÉES.

INDIV. - ADULTE_AGE **M ?** DECUBITUS_DOR **N-S**

Céram. VASE_CYLINDRIQUE
ASSIETTE
VASE_CYLINDRIQUE

Lith.

Org.

L'individu inhumé dans cette sépulture était un homme d'âge avancé, reposant en décubitus membres étendus et tête au nord (Haviland 1963 : 322). Sa sépulture semble s'inscrire au cours de la construction de 2G-59-1st.

Si l'on en croit Haviland (1988 : 125 - 127), cet individu serait l'un des arrière-arrière petits-fils du fondateur. Là encore, le raisonnement développé implique que cette sépulture soit moins bien pourvue en mobilier que Bu 49, ce qui n'est pas le cas. Seule l'absence de couverture de pierres pour Bu 52 permet d'effectuer un distinguo net entre les deux individus, ce qui semble assez léger.

En effet, si Bu 49 a été construite AVANT les travaux de transformation de 2G-59-2nd vers 1st, cela implique une structure plus solide afin d'éviter qu'elle soit détruite par le remplissage subséquent. À l'inverse, Bu 52 étant construite DURANT ces travaux, elle est établie dans un comblement déjà en place, ce qui implique moins de destruction pour son contenu. Il ne s'agit bien sûr que d'une possibilité parmi d'autres.

Figure 77

Chrono.	Fonc.	Loc.	N° SEP
			TIK NMI 1
		53	
		2G-1	
		2G-59	
	Residentiel_habitat		
	Abandon		
	Eznab		
	Classique_terminal		
Cer.	1	Lith.	Org.

LISTES INCOMPLÈTES SI NMI,
MOBILIER CÉRAMIQUE, LITHIQUE
ET ORGANIQUE > 3. LE CAS ÉCHÉANT,
CONSULTER LA BASE DE DONNÉES.

INDIV. - INDETERMINÉ INDEFTE DECUBITUS_LAT_D **N-S**

Céram. VASE_CYLINDRIQUE

Lith.

Org.

Très lacunaire, le sexe et l'âge de cet individu n'ont pu être déterminés. Il reposait en décubitus latéral droit, tête au nord, membres inférieurs fléchis ; ceux-ci, graciles, pourraient suggérer une femme ou un jeune homme (Haviland 1963 : 323). Les membres supérieurs sont absents.

Selon Haviland (1988 : 125, 127) cette personne serait le cadet des arrière-arrière petits-fils du fondateur (soit le frère des individus inhumés dans Bu 50, 52 et 56). Ceci revient à admettre, logiquement, que l'individu est de sexe masculin alors que les données de terrain n'ont pas permis de le définir. Si l'on admet cette idée comme postulat de base, le lien de famille reste à prouver. Il s'agit donc de prendre en compte cette éventualité, mais en aucun cas de s'y fier : la marge d'erreur est par trop importante.

Figure 78

Chrono.	Fonc.	Loc.	N° SEP
			TIK NMI 1
		54	
		2G-1	
		2G-59	

Cet individu est un adulte de sexe indéterminé, reposant en décubitus latéral gauche tête au nord (Haviland 1963 : 324). Les ossements étaient dans un très mauvais état de conservation, mais il semble que le bras gauche ait été étendu tandis que le droit était fléchi (Haviland, idem).

Associée à la structure 2G-59-2nd, cette sépulture serait selon Haviland (1988 : 125) à l'origine de sa transformation architecturale. En effet, elle est taillée avec grand soin dans la roche-mère et bénéficie d'une couverture de dalles. Le mobilier funéraire est de qualité. Le tout semble être mis en place juste avant le début de la construction de 2G-59-1st, donc à la toute fin de l'occupation de 2G-59-2nd.

Cet individu serait donc le chef de famille pour la période d'occupation de 2G-59-2nd, et l'arrière-petit-fils aîné du fondateur du groupe (Haviland, idem).

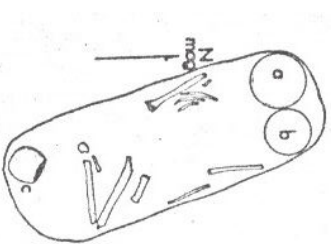

Figure 79

Cer. 3 Lith. Org.

LISTES INCOMPLÈTES SI NMI,
MOBILIER CÉRAMIQUE, LITHIQUE
ET ORGANIQUE > 3. LE CAS ÉCHÉANT,
CONSULTER LA BASE DE DONNÉES.

INDIV. -

ADULTE INDEF. DECUBITUS_LAT_G N-S

Céram.

ASSIETTE
ASSIETTE
VASE

Lith.

Org.

Chrono.	Fonc.	Loc.	N° SEP
			TIK NMI 1
		55	
		2G-1	
		2G-59	

Cet individu était jeune, entre 12 et 20 ans ; il reposait en procubitus, membres supérieurs étendus, membres inférieurs fléchis et approximativement perpendiculaires au corps (Haviland 1963 : 325). Le crâne, au nord, présentait un important aplatissement frontal. La sépulture en elle-même, bien construite, comprenait des parois maçonnées à l'est et à l'ouest ainsi que des dalles de couverture.

Haviland voit dans cette sépulture l'arrière-arrière-arrière-petit-fils du fondateur (Haviland 1988 : 127). La sépulture est, il est vrai, très bien construite ; fait d'autant plus intéressant que l'individu est jeune. Il est difficile d'ajouter quoi que ce soit au sujet de cet individu.

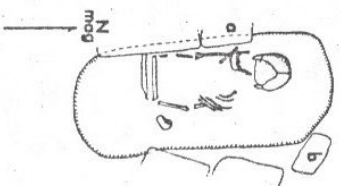

Figure 80

Cer. Lith. Org.

LISTES INCOMPLÈTES SI NMI,
MOBILIER CÉRAMIQUE, LITHIQUE
ET ORGANIQUE > 3. LE CAS ÉCHÉANT,
CONSULTER LA BASE DE DONNÉES.

INDIV. -

ado_15-18 INDEF. PROCUBITUS N-S

Céram.

Lith.

Org.

N° SEP	TIK	NMI	Fonc.	Chrono.
56		1	Residentiel_habitat	Imix
2G-1			Transition	Classique_recent
2G-59				

Cet homme adulte reposait en décubitus latéral gauche, membres supérieurs étendus, jambes fléchies perpendiculairement au corps et tête à l'est (Haviland 1963 : 327). Le front semble avoir été aplati intentionnellement.

La stratigraphie suggère que cette sépulture ait été installée au cours de la construction de 2G-59-1st en raison de sa situation, profondément encastrée dans le remplissage de la structure finale. Ceci "ne suggère pas une intrusion dans cette dernière" (Haviland 1963 : 328).

Selon le modèle d'occupation établi par Haviland (1988), cet individu serait l'un des arrière-arrière petits-fils du fondateur. Ses frères seraient les occupants des sépultures 50, 52 et 53 ; ce dernier étant le seul survivant de la fratrie (Haviland 1988 : 125, 127). La mort quasi simultanée de trois individus demeure sujette à de nombreuses interrogations, mais les données manquent pour proposer une interprétation faible.

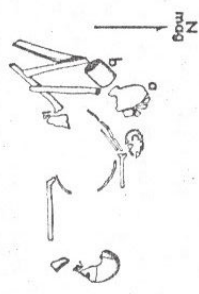

LISTES INCOMPLÈTES SI NMI,
MOBIILIER CÉRAMIQUE, LITHIQUE
ET ORGANIQUE > 3. LE CAS ÉCHÉANT,
CONSULTER LA BASE DE DONNÉES.

N° SEP	TIK	NMI	Fonc.	Chrono.
57		1	Residentiel_habitat	Imix
2G-1			Transition	Classique_recent
2G-59				

Cette sépulture est celle d'un individu adulte, probablement masculin, dont les membres inférieurs étaient fléchis perpendiculairement au corps (Haviland 1963 : 328). La tête se trouvait au nord.

La stratigraphie indique que cette sépulture a été mise en place au cours de la construction de 2G-59-2nd, soit peu après Bu 54. Haviland (1988 : 125, 127) y voit un arrière petit-fils du fondateur, ayant presque le même âge que l'occupant de Bu 54 mais de moindre importance (peut-être son cadet). Il est vrai que là encore, la proximité temporelle des décès est étrange, mais les éléments manquent pour établir un lien entre les deux individus.



LISTES INCOMPLÈTES SI NMI,
MOBIILIER CÉRAMIQUE, LITHIQUE
ET ORGANIQUE > 3. LE CAS ÉCHÉANT,
CONSULTER LA BASE DE DONNÉES.

N° SEP	TIK	NMI	Fonc.	Chrono.
57		1	Residentiel_habitat	Imix
2G-1			Transition	Classique_recent
2G-59				

Cet homme adulte reposait en décubitus latéral gauche, membres supérieurs étendus, jambes fléchies perpendiculairement au corps et tête à l'est (Haviland 1963 : 327). Le front semble avoir été aplati intentionnellement.

La stratigraphie suggère que cette sépulture ait été installée au cours de la construction de 2G-59-1st en raison de sa situation, profondément encastrée dans le remplissage de la structure finale. Ceci "ne suggère pas une intrusion dans cette dernière" (Haviland 1963 : 328).

Selon le modèle d'occupation établi par Haviland (1988), cet individu serait l'un des arrière-arrière petits-fils du fondateur. Ses frères seraient les occupants des sépultures 50, 52 et 53 ; ce dernier étant le seul survivant de la fratrie (Haviland 1988 : 125, 127). La mort quasi simultanée de trois individus demeure sujette à de nombreuses interrogations, mais les données manquent pour proposer une interprétation faible.

Chrono.	Fonc.	Loc.	N° SEP
	Residentiel_habitat		
	Transition		
	Imix		
	Classique_recent		

Cer. 4 Lith. Org.

LISTES INCOMPLÈTES SI NMI,
MOBILIER CÉRAMIQUE, LITHIQUE
ET ORGANIQUE > 3. LE CAS ÉCHÉANT,
CONSULTER LA BASE DE DONNÉES.

Il est presque impossible de décrire les restes osseux de cette sépulture tant ils sont lacunaires. On peut déduire des dimensions de la fosse que l'individu avait les membres fléchis : la tête devait être au nord (Haviland 1963 : 330).
Bien pourvue en mobilier funéraire, Bu 58 serait la sépulture de transition entre 2G-59-4th et 2G-59-3rd ; plus ancienne que les autres, ceci pourrait expliquer son degré de conservation moindre (Haviland 1963 : 63, 1988 : 125). Il s'agirait peut-être du petit-fils du fondateur (Haviland 1988 : 128).

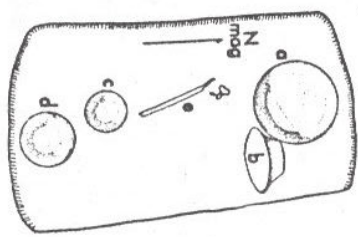

Figure 63

INDIV. - ADULTE INDEFINIE INDETERMINE N-S Céram.

Assiette Bol Bol Lith. Org.

Cet individu était un homme adulte reposant en décubitus latéral gauche ; les membres supérieurs étaient fléchis avec les poignets à hauteur de menton et les jambes placées perpendiculairement au corps (Haviland 1963 : 331). La tête était située à l'ouest. Placée près du mur de l'une des plateformes, cette sépulture échappe à tout placement chronologique. L'absence de matériel ne permet aucune datation.

SEP	N°	Loc.	Fonc.	Chrono.
TIK	59	2G-1	Indetermine	Indetermine
NMI	1	2G-59	Indetermine	Indetermine

Cer. Lith. Org.

LISTES INCOMPLÈTES SI NMI,
MOBILIER CÉRAMIQUE, LITHIQUE
ET ORGANIQUE > 3. LE CAS ÉCHÉANT,
CONSULTER LA BASE DE DONNÉES.

INDIV. - ADULTE M Décubitus_Lat_D O-E Céram.

Lith. Org.

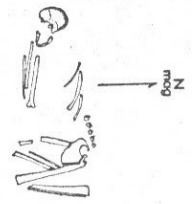

Figure 64

Chrono.	Fonc.	Loc.	N° SEP
			TIK NMI 1
		60	
		2G-1	
		2G-59	
	Residentiel_habitat		
	Abandon		
	Eznab		
	Classique_terminal		
Cer.	Lith.	Org.	

La préservation de cette sépulture est si faible que les seules informations disponibles sont la position du squelette, tête au nord, et l'âge avancé du défunt (Haviland 1963 : 332).

Haviland voit dans cet individu l'arrière-arrière petit-fils aimé du fondateur (Haviland 1988 : 125). Toutefois, la table généalogique proposée par Haviland comporte une imprécision puisque cette sépulture est également attribuée à l'individu occupant Bu 53, durant les phases TS 3 et TS 2.

Voir l'article suivant pour plus détails :

1988, "Musical Hammocks at Tikal : Problems with Reconstructing Household Composition", in Wilk. R. R. et W. Ashmore (eds.), Household and Community in the Mesoamerican Past, University of New Mexico Press, Albuquerque, pp. 121 – 134

Chrono.	Fonc.	Loc.	N° SEP
			TIK NMI 1
		63	
		2G-2	
		Ch_2G-10	
	Stockage		
	Fondation		
	Imix		
	Classique_recent		
Cer.	Lith.	Org.	

INDIV. - ADULTE_AGE M ? INDEFINIE N-S Céram.

Cette sépulture se trouvait dans le chultun 2G-10, dans une petite chambre scellée par une dalle de pierre. Le reste du chultun avait été remblayé pour permettre la construction de la structure 2G-14-2nd.

Il semble que la préservation des ossements ait été particulièrement bonne, permettant un certain nombre d'observations. Le sujet était apparemment un adulte de sexe féminin. La fermeture des sutures crâniennes suggère un individu âgé de 30 à 35 ans selon les auteurs, mais l'usure dentaire leur fait supposer un âge plus avancé, considérant les sutures comme un cas de fermeture tardive. Nous préférons nous fier à ce marqueur qu'à l'usure dentaire.

Le sujet présentait une tubérosité deltoïdienne très marquée, apparemment un cas plus fréquent chez les femmes que chez les hommes à Tikal. Certaines articulations (non précisées) présentaient apparemment des facettes d'éburnation (Haviland 2014 : 386).

Selon Haviland, la sépulture est contemporaine du remblai du chultun, en vue de la construction de 2G-14-2nd. Il avance également que la dentition du sujet a été retirée avant l'inhumation, en raison des nombreuses alvéoles vides non résorbées.

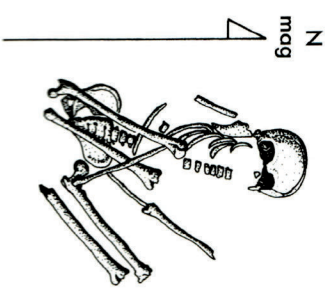

LISTES INCOMPLETES SI NMI,
MOBIILIER CÉRAMIQUE, LITHIQUE
ET ORGANIQUE > 3. LE CAS ÉCHÉANT,
CONSULTER LA BASE DE DONNÉES.

INDIV. - ADULTE_MOYEN F Decuratus_dor N-S Céram. Lith. Org.

Chrono.	Fonc.	Loc.	N° SEP
			TIK NMI 1
		64	
		2G-61	
		2G-61	
	Residentiel_habitat		
	Indetermine		
	Imix		
	Classique_recent		
Cer.	Lith.	Org.	

LISTES INCOMPLETES SI NMI,
MOBILIER CERAMIQUE, LITHIQUE
ET ORGANIQUE > 3. LE CAS ÉCHÉANT,
CONSULTER LA BASE DE DONNÉES.

INDIV. - ADULTE_AGE IndETE Decurritus_LAT_G S-N

Céram.

Lith.

Org.

Cette sépulture se situait sous le mur sud de la structure 2G-61. Elle ne présentait pas le moindre aménagement ; le sujet reposait directement dans le remblai de construction.

Le sujet était un adulte d'un âge avancé, comme le suggère l'importante perte de dents ante-mortem accompagnée d'une résorption alvéolaire. Il reposait en décubitus latéral gauche, avant-bras fléchis avec les mains ramenées devant la face, membres inférieurs apparemment étendus (Haviland 2014 : 386)..

Les fouilleurs n'ont trouvé aucun indice en faveur de ou contre une intrusion. Nous considérerons donc ce dépôt comme indéterminé quant à sa relation avec le contexte environnant.

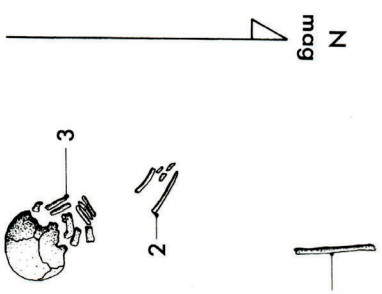

Chrono.	Fonc.	Loc.	N° SEP
			TIK NMI 1
		62	
		2G-61	
		Ch_2G-2	
	Stockage		
	Opportuniste		
	Cauac		
	Classique_ancien		
Cer.	Lith.	Org.	

LISTES INCOMPLETES SI NMI,
MOBILIER CERAMIQUE, LITHIQUE
ET ORGANIQUE > 3. LE CAS ÉCHÉANT,
CONSULTER LA BASE DE DONNÉES.

INDIV. - ADULTE M Decurritus_LAT_D N-S

Céram.

Lith.

Org.

Cette sépulture se trouvait dans le chultun 2G-2 au pied de la structure 2G-61. Le chultun avait été remblayé juste avant la construction de la structure en question.

Le sujet était un adulte masculin, reposant en décubitus latéral droit selon un axe nord-sud. Les membres inférieurs étaient fléchis et ramenés perpendiculairement au tronc. Le membre supérieur droit était à demi fléchi et formait un angle droit avec le tronc, tandis que le gauche était étendu le long du flanc.

Selon Haviland, le sujet a été placé dans le chultun juste avant son remblai, événement marquant le début de la construction de 2G-61. L'absence de la mandibule, des mains, des pieds et la déconnexion des os de l'avant-bras plaident selon les fouilleurs en faveur d'un dépôt en deux temps, car "l'articulation partielle du cadavre suggère que la période de temps entre la mort et l'enterrement fut bref" (Haviland 2014 : 386).

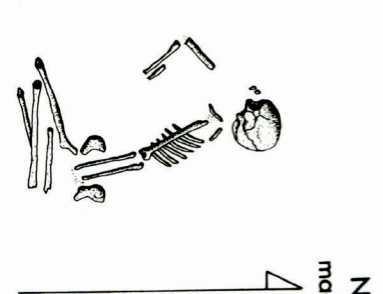

N° SEP	TIK	NMI	1
154			
3C-1			
3C-15			

Residentiel_ceremon
Transition
Imix
Classique_recent

Cer. 3 Lith. Org.

LISTES INCOMPLETES SI NMI,
 MOBILIER CERAMIQUE, LITHIQUE
 ET ORGANIQUE > 3. LE CAS ÉCHÉANT,
 CONSULTER LA BASE DE DONNÉES.

INDIV. - ADULTE M Decubitus_LAT_D N-S

Céram. Assiette_Tripode
 Bol
 Bol

Lith.

Org.

Cette sépulture se situait dans un groupe relativement éloigné du centre. L'une des parois était soutenue par des dalles placées verticalement tandis que l'autre était constituée du mur de la plateforme. La tombe a probablement été établie au cours de la construction de 3C-15-2nd.

L'individu était un homme adulte déposé en décubitus latéral droit selon un axe nord-sud: les mains étaient ramenées contre le menton, les jambes partiellement fléchies. La dentition de l'individu était en très mauvais état ; des caries ont été relevées sur 3 molaires, une prémolaire, une canine et une incisive (Becker 1999 : 105 - 106).

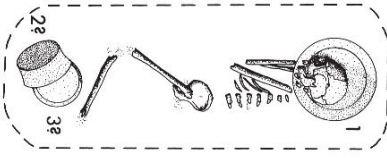

N° SEP	TIK	NMI	1
155			
3C-1			
3C-15			

Residentiel_ceremon
Transition
Imix
Classique_recent

Cer. 3 Lith. Org.

LISTES INCOMPLETES SI NMI,
 MOBILIER CERAMIQUE, LITHIQUE
 ET ORGANIQUE > 3. LE CAS ÉCHÉANT,
 CONSULTER LA BASE DE DONNÉES.

INDIV. - ADULTE M Decubitus_LAT_D N-S

Céram. Assiette_Tripode
 Bol
 Bol

Lith.

Org.

Cette sépulture se situait immédiatement à l'est de Bu. 54 et présentait la même configuration, à ceci près qu'elle entamait légèrement le sol de stuc de la phase précédente.

Elle abritait le squelette d'un individu adulte, de sexe indéterminé. Il reposait en décubitus dorsal, bras croisés sur la poitrine et jambes étendues, selon axe nord-sud. La dentition présentait des caries sur un incisive inférieure, 4 molaires et 3 prémolaires (Becker 1999 : 106).

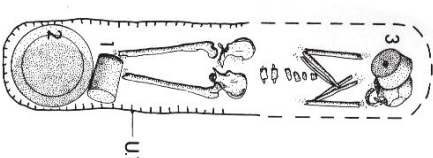

INDIV. - ADULTE INDEF Decubitus_por N-S

Céram. Vase_cylindrique
 Assiette_Tripode
 Bol

Lith.

Org.

N° SEP	TIK	NMI	1
156			
3C-1			
3C-15			
Residentiel_ceremon			
Occupation			
Imix			
Classique_recent			
Cer. <input type="checkbox"/> 3 <input type="checkbox"/> Lith. <input type="checkbox"/> Org. <input type="checkbox"/>			
LISTES INCOMPLETES SI NMI, MOBILIER CERAMIQUE, LITHIQUE ET ORGANIQUE > 3. LE CAS ÉCHÉANT, CONSULTER LA BASE DE DONNÉES.			
INDIV. - ADULTE M DECUBITUS_LAT_D N-S			
Céram. VASE_CYLINDRIQUE VASE_CYLINDRIQUE Bol			
Lith.			
Org.			
Incluse dans le remplissage de 3C-15-3rd, cette inhumation est difficile à relier avec la structure : elle peut avoir eu lieu lors de sa construction ou au cours de son occupation. Elle était établie dans l'axe long de la pièce. L'individu était un homme adulte, déposé en décubitus latéral droit selon un axe nord-sud. Les bras étaient croisés sur la poitrine, mains à hauteur des épaules ; les genoux étaient repliés contre le bassin (Becker 1999 : 106).			

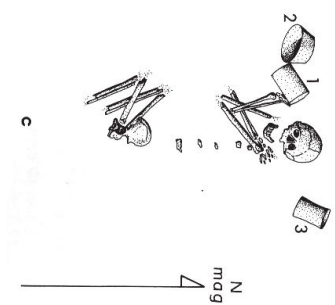

N° SEP	TIK	NMI	1
65			
3F-1			
3F-24			
Residentiel_habitat			
Transition			
Imix			
Classique_recent			
Cer. <input type="checkbox"/> Lith. <input type="checkbox"/> Org. <input type="checkbox"/>			
LISTES INCOMPLETES SI NMI, MOBILIER CERAMIQUE, LITHIQUE ET ORGANIQUE > 3. LE CAS ÉCHÉANT, CONSULTER LA BASE DE DONNÉES.			
INDIV. - ADULTE M DECUBITUS_LAT_D N-S			
Céram. VASE_CYLINDRIQUE VASE_CYLINDRIQUE Bol			
Lith.			
Org.			
Cette sépulture se trouvait sur l'axe principal de la structure 3F-24-3rd, à laquelle elle était immédiatement antérieure. Il s'agit donc d'une sépulture de transition, sa mise en place correspondant également à la destruction de l'étape précédente. La fosse, rectangulaire aux extrémités arrondies, était creusée directement dans la roche-mère, remblayée avec du sédiment et couverte par cinq dalles de pierre. Elle abritait les restes d'un sujet adulte de sexe indéterminé. Il reposait en décubitus dorsal, membres étendus, selon un axe est-ouest. Selon Haviland, l'inhumation est très clairement contemporaine de la construction. Il souligne également l'absence de tout mobilier funéraire dans cette sépulture (Haviland 2014 : 387).			

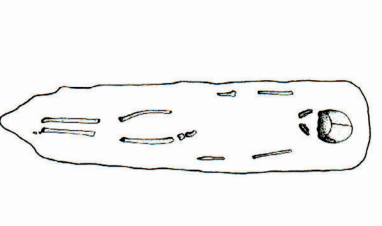

N° SEP	TIK	NMI	1
65			
3F-1			
3F-24			
Residentiel_habitat			
Transition			
Imix			
Classique_recent			
Cer. <input type="checkbox"/> Lith. <input type="checkbox"/> Org. <input type="checkbox"/>			
LISTES INCOMPLETES SI NMI, MOBILIER CERAMIQUE, LITHIQUE ET ORGANIQUE > 3. LE CAS ÉCHÉANT, CONSULTER LA BASE DE DONNÉES.			
INDIV. - ADULTE M DECUBITUS_LAT_D N-S			
Céram.			
Lith.			
Org.			

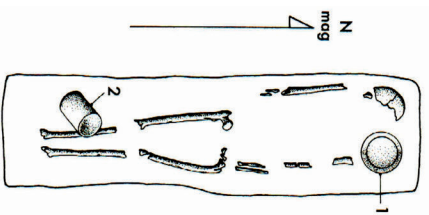

N° SEP 66
TIK NMI 1
Loc. 3F-1
3F-24
Fonc. Residential_habitat
Chrono. Transition
Imix
Classique_recent

Cette sépulture perforait 3F-24-3rd jusqu'à la roche-mère. La fosse était une entaille rectangulaire dans la roche-mère, remblayée avec du sédiment et couverte par une série de cinq dalles parfaitement taillées. Le sol de 3F-24-2nd scellait le tout, permettant de placer ce dépôt parmi les sépultures de transition.

Le sujet reposait en décubitus dorsal, membres étendus, selon un axe nord-sud. Il s'agissait d'un adulte, peut-être masculin. Selon Haviland, l'absence des dents de l'individu peut être imputée soit à une perte ante-mortem, soit à une extraction avant inhumation ; l'état de conservation de la mandibule n'a pas permis de trancher la question (Haviland 2014 : 388).

Cer. 2 Lith. Org.

LISTES INCOMPLÈTES SI NMI,
 MOBILIER CÉRAMIQUE, LITHIQUE
 ET ORGANIQUE > 3. LE CAS ÉCHÉANT,
 CONSULTER LA BASE DE DONNÉES.

INDIV. - ADULTE M ? Decurritus_dor N-S
Céram. Vase_cylindrique Bol
Lith.
Org.

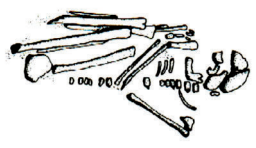

N° SEP 67
TIK NMI 1
Loc. 3F-1
3F-25
Fonc. Residential_habitat
Chrono. Transition
Imix
Classique_recent

Cette sépulture sans aucun aménagement particulier se trouvait dans le remblai de construction de 3F-25-2nd. Il est probable qu'elle ait été mise en place durant les travaux de construction de l'étape 1st, ce qui correspond à une sépulture de transition ; toutefois la destruction des sols alentour incite à la prudence.

Le sujet était un adulte de sexe masculin. Il reposait en décubitus latéral droit, membres supérieurs à demi fléchis avec les avant-bras sur l'abdomen, membres inférieurs étroitement ramenés contre le tronc. Les os des membres inférieurs étaient particulièrement robustes ; la mandibule présentait une importante perte de dents ante-mortem avec résorption alvéolaire (Haviland 1994 : 388).

Cer. Lith. Org.

LISTES INCOMPLÈTES SI NMI,
 MOBILIER CÉRAMIQUE, LITHIQUE
 ET ORGANIQUE > 3. LE CAS ÉCHÉANT,
 CONSULTER LA BASE DE DONNÉES.

INDIV. - ADULTE M Decurritus_lat_D E-O
Céram.
Lith.
Org.



Chrono.	Fonc.	Loc.	N° SEP
			TIK
			NMI 1
		68	
		3F-2	
		3F-26	
	Residentiel_habitat		
	Transition		
	Imix		
	Classique_recent		
Cer.	<input type="checkbox"/> 3	<input type="checkbox"/> Lith.	<input type="checkbox"/> Org.

LISTES INCOMPLÈTES SI NMI,
MOBILIER CÉRAMIQUE, LITHIQUE
ET ORGANIQUE > 3. LE CAS ÉCHÉANT,
CONSULTER LA BASE DE DONNÉES.

Cette sépulture se trouvait sous l'angle sud-ouest de la structure 3F-26-2nd. Il s'agissait d'une fosse irrégulière creusée directement dans la roche-mère, scellée par quatre dalles de pierre bien taillées et scellées au mortier.

Le sujet était un adulte de sexe indéterminé. Il reposait en décubitus latéral droit, membres supérieurs fléchis avec les mains face au visage, membres inférieurs fléchis et perpendiculaires au corps.

La tombe en elle-même est relativement élaborée ; il ne fait guère de doute qu'elle soit bien contemporaine de l'édification de 3F-26-2nd, dont l'angle s'appuyait en partie sur deux dalles de couverture. Haviland relève également l'absence de dents, mais étant donnée la conservation déplorable de la mandibule et du maxillaire, cette observation ne prête pas à conclusions (Haviland 2014 : 389).

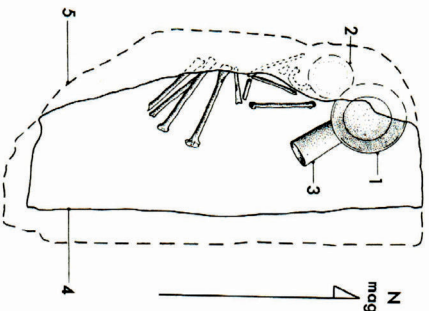

Chrono.	Fonc.	Loc.	N° SEP
			TIK
			NMI 1
		69	
		3F-2	
		3F-26	
	Residentiel_habitat		
	Transition		
	Imix		
	Classique_recent		
Cer.	<input type="checkbox"/> Lith.	<input type="checkbox"/> Org.	

LISTES INCOMPLÈTES SI NMI,
MOBILIER CÉRAMIQUE, LITHIQUE
ET ORGANIQUE > 3. LE CAS ÉCHÉANT,
CONSULTER LA BASE DE DONNÉES.

Cette sépulture se trouvait dans le remblai de construction de la structure 3F-26, en-dehors des axes principaux. Elle ne présentait pas d'aménagement particulier.

Le sujet était un adulte d'âge avancé, de sexe indéterminé (peut-être masculin selon le rapport). Il reposait en décubitus latéral gauche, membres étroitement ramenés contre le tronc.

Selon la description, cette sépulture est antérieure à 3F-26-2nd, car son remplissage était manifestement perturbé. Elle avait néanmoins été installée au travers de l'étape antérieure dont le sol présentait une intrusion non rebouchée (Haviland 2014 : 390). Il est donc probable que sa mise en place corresponde à la construction de la structure 2nd.

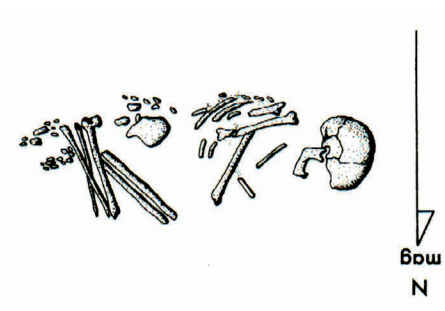

INDIV. - ADULTE_AGE INDEF Decubitus_LAT_G O-E

Céram. Lith. Org.

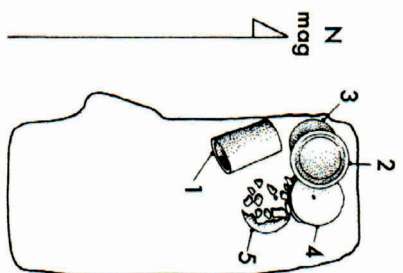

Cette sépulture se trouvait au pied de la structure 3F-27, à laquelle elle était peut-être liée bien qu'aucune évidence directe ne puisse être avancée. Il s'agissait d'une fosse rectangulaire creusée dans la roche-mère, remblayée avec du sédiment et couverte de deux dalles de pierre.

Il ne restait du sujet que quelques fragments de crâne. Toutefois, le grand nombre de céramiques accumulées à l'extrémité nord de la tombe en compagnie desdits fragments suggère que c'est bel et bien un sujet complet qui occupait originellement cet espace. Haviland attribue cette disparition des ossements à la nature du substrat calcaire, très peu poreux et favorisant la rétention des eaux de pluie (Haviland 2014 : 390).

N° SEP	TIK	NMI 1
Loc.	70	
Fonc.	3F-2	
Chrono.	Plat_3F-2	
Fonc.	Residentiel_indeter	
Chrono.	Indetermine	
Fonc.	Imix	
Chrono.	Classique_recent	
Cer.	4	Lith. 1 Org.

LISTES INCOMPLÈTES SI NMI,
MOBILIER CÉRAMIQUE, LITHIQUE
ET ORGANIQUE > 3. LE CAS ÉCHÉANT,
CONSULTER LA BASE DE DONNÉES.

INDIV.

- ADULTE

INDÈTE

INDÉTERMINÉ

N-S

Céram.

VASE_CYLIINDRIQUE

VASE_CYLIINDRIQUE

VASE_CYLIINDRIQUE

Lith.

PERLE

JADÈTE

Org.

Cette sépulture se trouvait immédiatement en face de la structure 3G-20-1st. Elle perçait le remplissage de Plat:5G-2 jusqu'à la roche-mère, et correspond sans doute à la transition entre 3G-20-2nd et 3G-20-1st (Becker 1999 : 109 - 110). Sa situation au point de rencontre entre au moins trois structures rend toutefois, selon nous, cette lecture sujette à caution.

L'individu inhumé était un adulte de plus de 50 ans, peut-être une femme. Le corps reposait en décubitus latéral droit, mains ramenées devant le visage et jambes repliées perpendiculairement au tronc. Un axe nord-sud avait été observé. Aucune autre observation.

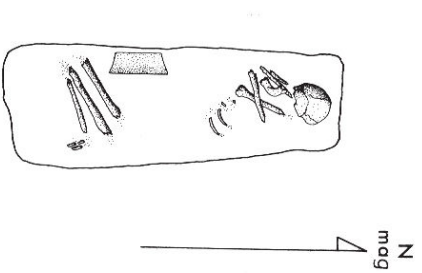

N° SEP	TIK	NMI 1
Loc.	141	
Fonc.	3G-2	
Chrono.	3G-20	
Fonc.	Residentiel_ceremon	
Chrono.	Transition	
Fonc.	Imix	
Chrono.	Classique_recent	
Cer.	1	Lith. Org.

LISTES INCOMPLÈTES SI NMI,
MOBILIER CÉRAMIQUE, LITHIQUE
ET ORGANIQUE > 3. LE CAS ÉCHÉANT,
CONSULTER LA BASE DE DONNÉES.

INDIV.

- ADULTE_AGE

F ?

DÉCUBITUS_LAT_D

N-S

Céram.

Bol

Lith.

Org.

N° SEP	Loc.	Fonc.	Chrono.
142	3G-2	Residentiel_ceremon	Imix
	3G-20	Transition	Classique_recent

Cer. 3 Lith. Org.

LISTES INCOMPLETES SI NMI,
MOBILIER CERAMIQUE, LITHIQUE
ET ORGANIQUE > 3. LE CAS ÉCHÉANT,
CONSULTER LA BASE DE DONNÉES.

Cette sépulture présentait une morphologie similaire à la précédente : percée au travers du remplissage de 3G-20-2nd jusqu'à la roche-mère, elle était scellée par 3G-20-1st.
Elle abritait les restes d'un homme adulte, peut-être âgé : il reposait en décubitus dorsal selon un axe nord-sud. Les mains étaient ramenées sur le bassin et les jambes étendues (Becker 1999 : 110).

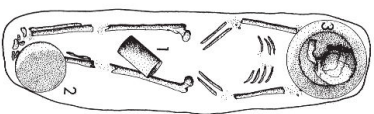

N
mag

INDIV. -

ADULTE

M

Decubitus_dor

N-S

Céram.

Assiette_tripode

Bol

Vase_cylindrique

Lith.

Org.

N° SEP	Loc.	Fonc.	Chrono.
133	3H-1	Residentiel_ceremon	Imix
	3H-3	Occupation	Classique_recent

Cer. 1 Lith. Org.

LISTES INCOMPLETES SI NMI,
MOBILIER CERAMIQUE, LITHIQUE
ET ORGANIQUE > 3. LE CAS ÉCHÉANT,
CONSULTER LA BASE DE DONNÉES.

Située dans la dernière phase d'occupation de 3H-3, cette sépulture aux limites mal définies a été classée parmi les tombes d'occupation en raison de sa mise en place postérieure à la construction de 3H-3-1st et à la continuité d'usage de cette dernière (Becker 1999 : 114 et table 97).
Un individu adulte déposé en décubitus latéral droit selon un axe nord-sud occupait la sépulture. Les mains étaient au niveau des genoux, eux-mêmes étroitement fléchis de sorte que les pieds touchent le bassin.



N
mag

INDIV. -

ADULTE

INDFTE

Decubitus_lat_D

N-S

Céram.

Assiette

Lith.

Org.

Chrono.	Fonc.	Loc.	N° SEP
			TIK
			NMI 1
			212
			4C-34
			4C-34
			Residentiel_habitat
			Indetermine
			Imix
			Classique_recent
			Cer. 3
			Lith.
			Org.

LISTES INCOMPLETES SI NMI,
MOBIILIER CERAMIQUE, LITHIQUE
ET ORGANIQUE > 3. LE CAS ECHANF,
CONSULTER LA BASE DE DONNEES.

INDIV. - ADULTE M Decubitus_dor N-S

Ceram. Vase_cylindrique
Jarre
Assiette_tripode

Lith.

Org.

Cette sépulture sans aménagement particulier se trouvait face à la structure 4C-34. Sa relation avec cette dernière n'a pu être établie. la fouille n'étant effectuée qu'à titre de sondage.

Le sujet était un adulte de sexe masculin. Il reposait selon un axe nord-sud en décubitus dorsal, avant-bras croisés sur l'abdomen, membres inférieurs fléchis perpendiculairement à l'axe du corps (Haviland 2014 : 404).

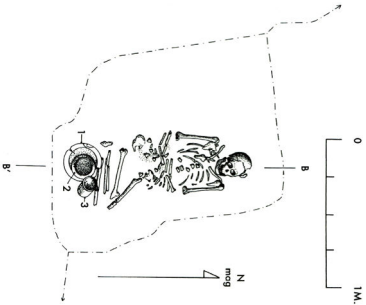

Chrono.	Fonc.	Loc.	N° SEP
			TIK
			NMI 1
			25
			4E-1
			4E-31
			Residentiel_indeter
			Indetermine
			Eznab
			Classique_terminal
			Cer.
			Lith.
			Org.

LISTES INCOMPLETES SI NMI,
MOBIILIER CERAMIQUE, LITHIQUE
ET ORGANIQUE > 3. LE CAS ECHANF,
CONSULTER LA BASE DE DONNEES.

INDIV. - ADULTE M Decubitus_dor N-S

Ceram. Vase_cylindrique
Jarre
Assiette_tripode

Lith.

Org.

Cette sépulture est celle d'un homme adulte, âgé de 40 à 50 ans environ. Il reposait en position assise, membres étroitement ramassés contre le torse (Haviland et al. 1985 : 128). Les ossements étaient en très mauvais état, mais une déformation crânienne par aplatissement du front a pu être observée. Les incisives supérieures étaient taillées aux extrémités ; des facettes d'éburnation étaient visibles sur les tibias.

La sépulture se situait juste en face de l'angle sud-ouest de la plateforme supplémentaire 4E-31, plaçant pour sa postériorité par rapport à cette dernière. La roche-mère était à nu quand 4E-31 a été construite. La sépulture aurait probablement été endommagée si l'inhumation avait eu lieu au cours de la construction.

Bu. 25 diffère totalement des inhumations masculines de la phase Imix, dont date la construction de 4E-31. La structure ayant persisté jusqu'à la diffusion des céramiques Eznab, Haviland (idem) suggère que cette inhumation soit placée au cours de cette dernière.

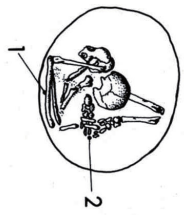

INDIV. - ADULTE_MOYEN M Vertical N

Ceram.

Lith.

Org.

Chrono.	Fonc.	Loc.	N° SEP
			TIK NMI 2
		26	
		4F-1	
4E-31	Residentiel_indeter		
	Fondation		
	Imix		
	Classique_recent		

Cer. 1 Lith. 1 Org.

LISTES INCOMPLETES SI NMI,
MOBILIER CERAMIQUE, LITHIQUE
ET ORGANIQUE > 3. LE CAS ÉCHÉANT,
CONSULTER LA BASE DE DONNÉES.

INDIV.
A ADULTE_MOYEN F DECUBITUS_LAT_D N-S
B ENFANT_1-4 INFTE DECUBITUS_LAT_D N-S

Céram.
Bol

Lith.
Sphère de Calcaire

Org.

Cette sépulture multiple comprenait deux individus. Le premier (Sk. A) est une femme adulte, âgée de 40 à 50 ans environ ; elle reposait en décubitus latéral droit selon un axe nord-sud, face à l'ouest. Les membres supérieurs étaient semi-fléchis, mains à hauteur du bassin ; les membres inférieurs étaient fléchis perpendiculairement au tronc. Son crâne présentait une importante déformation pseudo-circulaire (Haviland et al. 1985 : 129). Le second (Sk. B) est un enfant de 2 à 5 ans, reposant en décubitus latéral droit membres étendus (Haviland et al., idem).

Cette sépulture appartient très clairement au début des travaux de construction de 4E-31-D. Les squelettes représentent probablement une mère et son enfant (Haviland, idem).

Voir Bu. 30 pour plus de détails.

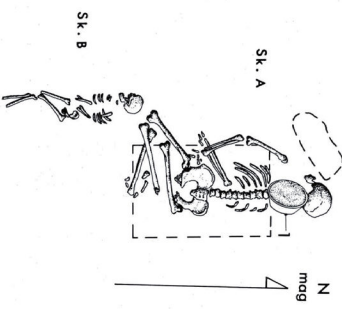

Chrono.	Fonc.	Loc.	N° SEP
			TIK NMI 1
		27	
		4F-1	
4E-31	Residentiel_indeter		
	Fondation		
	Imix		
	Classique_recent		

Cer. 1 Lith. 1 Org.

LISTES INCOMPLETES SI NMI,
MOBILIER CERAMIQUE, LITHIQUE
ET ORGANIQUE > 3. LE CAS ÉCHÉANT,
CONSULTER LA BASE DE DONNÉES.

INDIV.
A ADULTE_MOYEN F DECUBITUS_LAT_D N-S
B ENFANT_1-4 INFTE DECUBITUS_LAT_D N-S

Céram.
Bol

Lith.
Sphère de Calcaire

Org.

Cette sépulture, constituée de pierres empilées au-dessus du corps puis couvertes par le remplissage de la plateforme, abritait un adulte de sexe masculin âgé de 40 à 50 ans. Il reposait en décubitus latéral gauche, membres fléchis, selon un axe nord-sud (Haviland et al. 1985 : 130).

Les incisives supérieures étaient taillées au niveau des angles. Un fragment de crâne d'enfant était présent parmi les côtes ; Haviland suppose que cette présence est hasardeuse et provient du remplissage. On peut néanmoins se demander comment un fragment de crâne immature parvient dans une sépulture construite.

Toujours selon Haviland, cette sépulture correspond à la phase de construction de 4E-31-D et fonctionnerait avec Bu. 26. Si le squelette était majoritairement en position anatomique, des fragments de crâne et de mandibule avaient migré vers la cage thoracique. Le rapport suppose soit l'action d'animaux fouisseurs, soit un éclatement perimortem (autrement, le squelette en connexion ne s'explique pas ; Haviland et al., idem). Il s'agirait peut-être du résultat d'un coup de hache. Il est à noter qu'aucune étude tracéologique ne vient confirmer cette dernière hypothèse.

Voir Bu. 30 pour plus de détails.

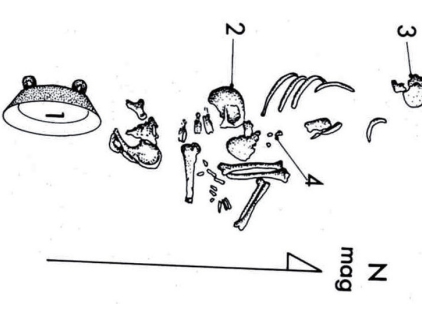

INDIV.
- ADULTE_MOYEN M DECUBITUS_LAT_G N-S

Céram.
Assiette_tripode

Lith.

Org.

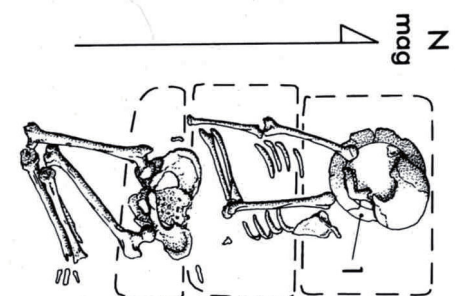

Cette sépulture rectangulaire perçait une couche de terre grise très dense pour entamer légèrement la roche-mère. Une couverture de dalles avait été mise en place au-dessus. Elle abritait les restes d'une femme âgée d'au moins quarante ans déposée en décubitus latéral droit (Haviland et al. 1985 : 130). Les membres supérieurs étaient semi-fléchis, les jambes pliées perpendiculairement au tronc. Le crâne, situé au nord, était soutenu par une assiette tripode retournée et présentait une modification pseudo-circulaire.

La mise en place de cette tombe paraît correspondre au début de la construction de 4E-31-D ; elle semble fonctionner dans la série dirhumnations Bu. 26 - Bu. 30, qui sera discutée en détail dans l'analyse de cette dernière.

Chrono.	Fonc.	Loc.	N° SEP
			TIK
			NMI 1
			28
			4F-1
			4E-31
	Residentiel_indeter		
	Fondation		
	Imix		
	Classique_recent		

Cer. 1 Lith. Org.

LISTES INCOMPLÈTES SI NMI,
MOBIILIER CÉRAMIQUE, LITHIQUE
ET ORGANIQUE > 3. LE CAS ÉCHÉANT,
CONSULTER LA BASE DE DONNÉES.

INDIV.

- ADULTE_MOYEN

F

DECUBITUS_LAT_D

N-S

Céram.

ASSIETTE_TRIPODE

Lith.

Org.

Chrono.	Fonc.	Loc.	N° SEP
			TIK
			NMI 2
			29
			4F-1
			4E-31
	Residentiel_indeter		
	Fondation		
	Imix		
	Classique_recent		

Comme Bu. 28, cette sépulture perçait une couche grise ainsi que la roche mère (cette dernière sur une faible profondeur). Elle abritait deux individus immatures âgés de 5 à 9 ans, placés tête-bêche l'un sur l'autre selon un axe nord-sud (Haviland et al. 1985 : 131).

Le premier individu (Sk. A) reposait en décubitus dorsal, tête au nord ; son crâne présentait un fort aplatissement frontal. Ses membres étaient semi-fléchis, peut-être en raison de la présence de Sk. B et de l'étroitesse de la fosse (tout juste suffisante pour les deux individus).

Sk. B reposait tête au sud sous Sk. A. En décubitus dorsal, les membres supérieurs étaient étendus tandis que les jambes étaient fléchies à hauteur des genoux (Haviland et al., idem).

La mise en place de cette sépulture intervient lors de la construction de 4E-31-D. Sa proximité avec Bu. 28, une femme, fait penser à Haviland qu'elle pourrait être la mère de ces deux individus.

Voir Bu. 30 pour plus de détails.

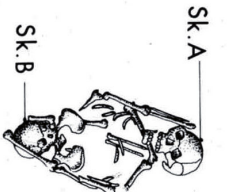

Cer. Lith. Org.

LISTES INCOMPLÈTES SI NMI,
MOBIILIER CÉRAMIQUE, LITHIQUE
ET ORGANIQUE > 3. LE CAS ÉCHÉANT,
CONSULTER LA BASE DE DONNÉES.

INDIV.

A

ENFANT_5-9

INDETE

DECUBITUS_DOR

N-S

Céram.

ENFANT_5-9

Lith.

Org.

Chrono.	Fonc.	Loc.	N° SEP
			TIK
			NMI 1
		30	
		4F-1	
		4E-31	

Cette sépulture était taillée dans la roche-mère et couverte de 5 dalles de pierre. L'individu reposait en décubitus dorsal membres étendus, tête au sud. Les ossements étaient extrêmement abîmés, mais semblaient en position anatomique. Les incisives supérieures étaient affilées, une mutilation "commune parmi les hommes de Tikal, mais extrêmement rare parmi les femmes" (Haviland et al. 1985 : 132). Les sépultures Bu. 26 à 30 sont très similaires et correspondent toutes à la phase de construction 4E-31-D. Haviland (idem) considère qu'une grande disparité de rang se manifeste entre ces cinq inhumations ; relativement aux efforts fournis pour construire les tombes. Bu. 30 est la plus élaborée des cinq, l'orientation au sud renforçant sa singularité. Ceci dit, pour mieux fournir qu'elle soit en matériel, la disposition de celui-ci n'est pas différente des autres sépultures.

Les cinq inhumations susmentionnées sont disposées dans l'axe de la structure qui les recouvre. Haviland suppose qu'il pourrait s'agir de deux familles nucléaires ; les adultes de Bu. 26 et 27 étaient positionnés face à face. Les crânes des individus inhumés dans Bu. 28 et 30 étaient assez proches et reposaient sur une céramique.

Il existe une grande différence d'âge entre les femmes inhumées dans Bu. 26 et 28, et les enfants de Bu. 26 et de Bu. 29. Selon Haviland, ceci ne constitue pas un obstacle dans la mesure où ces derniers peuvent être nés tardivement par rapport à l'âge limite de fécondité de ces femmes. Il est possible qu'elles aient eu d'autres enfants, aînés de ceux présents dans ces tombes.

Comme le souligne le rapport, la question est de savoir pourquoi sept individus sont morts presque simultanément lors de la construction de 4E-31. Haviland propose deux solutions :

1. Qu'une maladie ait emporté deux familles nucléaires à quelques jours d'intervalle. Le problème est que seuls les plus petits et leurs parents soient morts si l'on suppose l'existence d'enfants plus âgés ; bien qu'une maladie puisse emporter les individus les plus faibles (jeunes et vieux) cela demeure problématique car les adultes ne sont pas si âgés que cela. Enfin, il est un peu trop pratique que ces gens soient morts exactement pour la construction d'une structure (Haviland, idem).

2. Les individus ont été sacrifiés, auquel cas seuls les parents et les plus jeunes auraient été sélectionnés. Une option intermédiaire serait d'y voir des morts d'accompagnement, tués pour suivre un membre important de la maisonnée (peut-être l'occupant de Bu. 30). L'état du squelette dans Bu. 27 plaide selon Haviland en faveur d'une mort violente (Haviland et al., idem).

INDIV.

- ADULTE_JEUNE INDEF Decubitus_dor S-N

Céram.

Assiette_3ripode
Bol
Bol

Lith.

Org.

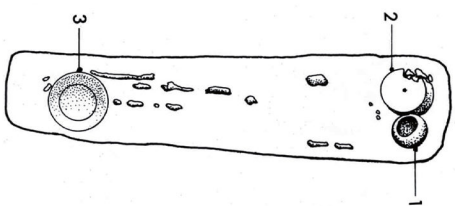

Bou
N

Chrono.	Fonc.	Loc.	N° SEP
			TIK
			NMI 1
		44	
		4F-1	
		4F-10	

Cette sépulture est celle d'un enfant, âgé d'environ 7 ans, déposé en décubitus latéral droit selon un axe est-ouest. Le bras gauche, majoritairement absent, devait être fléchi assez lâchement à en juger par la position des ossements. La position du bras droit demeure indéterminable (Haviland et al. 1985 : 40). Indubitablement, la sépulture a été mise en place lors de la construction de 4F-10-B. Elle aurait été perturbée si elle avait été antérieure, et n'est pas postérieure non plus (Haviland et al., idem). Sa situation sur l'axe avant-arrière de la structure pourrait être une coïncidence. En effet, si la sépulture est plutôt liée à l'abandon de 4F-Sub. 4 et 5, son orientation vis-à-vis de l'édifice subséquent pourrait ne pas avoir été prise en compte.

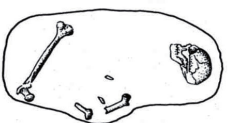

mag
N

Cer. Lith. Org.

Listes INCOMPLÈTES SI NMI,
MOBILIER CÉRAMIQUE, LITHIQUE
ET ORGANIQUE -> 3. LE CAS ÉCHÉANT,
CONSULTER LA BASE DE DONNÉES.

INDIV.

- ENFANT_5-9 INDEF Decubitus_lat_D O-E

Céram.

Lith.

Org.

Chrono.	Fonc.	Loc.	N° SEP
			TIK
			NMI 1
			31
		4F-1	
		4F-3	
	Residentiel_habitat		
	Indetermine		
	Imix		
	Classique_recent		
Cer.	3	Lith.	1
		Org.	

Cet individu, peut-être masculin, reposait dans une dépression (peut-être artificielle) peu profonde dans la roche-mère. Il s'agit d'un individu âgé d'au moins trente ans (Haviland et al. 1985 : 133) déposé en décubitus latéral droit selon un axe nord-sud. Les membres étaient fléchis.

La sépulture présente un problème stratigraphique dans la mesure où elle se situait directement sous la plateforme intérieure de 4F-3, dont le pavement était détruit. Il est donc impossible de déterminer si la sépulture correspond à sa mise en place ou si elle est intrusive. Cependant, les céramiques associées à l'individu appartiennent au complexe Imix tandis que les tessons présents dans le remplissage sont du complexe Ik. Ceci plaide en faveur d'une intrusion de Bu. 31 dans la plateforme.

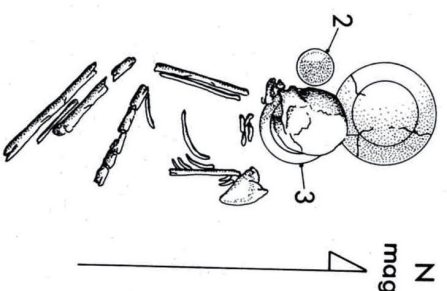

LISTES INCOMPLÈTES SI NMI,
MOBILIER CÉRAMIQUE, LITHIQUE
ET ORGANIQUE > 3. LE CAS ÉCHÉANT,
CONSULTER LA BASE DE DONNÉES.

INDIV.

- ADULTE_MOYEN M ? DECUBITUS_LAT_D N-S

Céram.

Bol
VASE_CYLINDRIQUE
ASSIETTE_TRIPODE

Lith.

ECLAT
SILEX

Org.

N° SEP	TIK	NMI 1
32		
4F-1		
4F-4		

Cet individu est un homme de plus de cinquante ans, reposant en décubitus dorsal membres étroitement fléchis contre le tronc (Haviland et al. 1985 : 133).

Le rapport précise que la sépulture a été mise en place au moment de la construction de 4F-4-B. Sa position, l'absence de perturbation et l'intrusion de la fosse dans U. 5 (cf. TR 19 figs. 8b, 9, 10) plaident en faveur de cette hypothèse. Haviland précise néanmoins que l'orientation de la sépulture correspond plutôt à l'étape de construction précédente.

Cette dernière conclusion est problématique, puisque la structure 4F-Sub.3 (qui précède 4F-4) n'était probablement pas la base d'une construction en matériaux périssables : aucun trou de poteau n'était visible dans le sol pourtant intact (Haviland et al. 1985 : 183).

Chrono.	Fonc.
Ik	Fondation
Classique_recent	

Cer. Lith. Org.

LISTES INCOMPLÈTES SI NMI,
MOBILIER CÉRAMIQUE, LITHIQUE
ET ORGANIQUE > 3. LE CAS ÉCHÉANT,
CONSULTER LA BASE DE DONNÉES.

INDIV.

- ADULTE_AGE M DECUBITUS_POR N-S

Céram.

Lith.

Org.

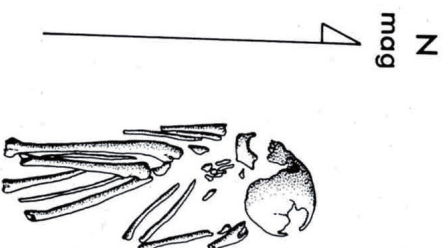

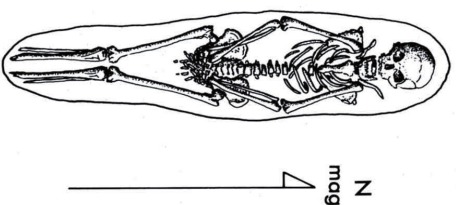

N° SEP **NMI 1**

TIK **43**

Cette sépulture taillée dans la roche-mère abritait les restes d'un individu âgé d'au moins 50 ans. Il reposait en décubitus dorsal membres étendus et tête au nord ; le crâne présentait une déformation pseudo-circulaire (Haviland et al. 1985 : 140).
Le squelette était en position quasi anatomique, si ce n'est le fort basculement des clavicules vers le sternum et l'absence de pieds. Les os des mains étaient tous en place, la conservation des os n'est donc pas à remettre en question ; de plus les extrémités distales des tibias et fibula étaient manquantes. Haviland suppose donc une ablation avant inhumation (Haviland et al., idem).

Loc. **4F-1**

Residentiel_habitat

Chronologiquement, cette sépulture pourrait être intrusive dans 4F-6 car le sol U.3 n'était pas conservé dessus. Il est donc impossible de dire s'il scellait la tombe ou non. Elle pourrait aussi être la sépulture fondatrice de 4F-6-B. Haviland favorise cette dernière hypothèse, mais il convient de garder ces incertitudes à l'esprit.

Fondation

Ik

Chrono. **Classique_recent**

Cer. Lith. Org.

LISTES INCOMPLÈTES SI NMI,
MOBILIER CÉRAMIQUE, LITHIQUE
ET ORGANIQUE > 3. LE CAS ÉCHÉANT,
CONSULTER LA BASE DE DONNÉES.

INDIV. -

ADULTE_AGE

M

Decubitus_dor

N-S

Céram.

Lith.

Org.

N° SEP **NMI 1**

TIK **4F-1**

Cette sépulture est celle d'une femme adulte d'un âge avancé, déposée en décubitus latéral droit selon un axe nord-sud, membres fléchis et ramenés contre le tronc (Haviland et al. 1985 : 138). Le crâne présentait des traces de déformation (type non précisé) et les incisives supérieures étaient mutilées aux angles.
La stratigraphie est peu claire en ce qui concerne cette tombe. Les sols alentour étaient très abîmés, de sorte qu'il est difficile de déterminer si elle est scellée par le niveau de sol 4 (cf. TR 19 : fig. 16) ou si elle est intrusive. La présence de céramiques du complexe Imix penche plutôt en faveur de la seconde possibilité (Haviland et al., idem).

Bu. 39 pourrait faire partie de celles liées à un changement dans la structure 4F-7, avec Bu. 40 et 42. Il est intéressant de noter que cette sépulture est celle d'une femme ; si elle était liée à une évolution de la structure, elle constituerait une exception notable dans le patron funéraire du groupe.

N
mag

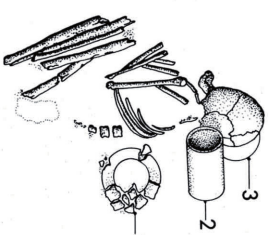

Chrono. **Classique_recent**

Cer. 3 Lith. Org.

LISTES INCOMPLÈTES SI NMI,
MOBILIER CÉRAMIQUE, LITHIQUE
ET ORGANIQUE > 3. LE CAS ÉCHÉANT,
CONSULTER LA BASE DE DONNÉES.

INDIV. -

ADULTE_AGE

F

Decubitus_lat_D

N-S

Céram.

Lith.

Org.

Vase_cylindrique

Bol

Plat

N° SEP	TIK	NMI	1
40			
4F-1			
4F-7			
Residentiel_habitat			
Transition			
Ik			
Classique_recent			
Chrono.			
Fonc.			
Cer. <input type="checkbox"/> 1 <input type="checkbox"/> Lith. <input type="checkbox"/> Org. <input type="checkbox"/>			

LISTES INCOMPLETES SI NMI,
MOBIILIER CERAMIQUE, LITHIQUE
ET ORGANIQUE > 3. LE CAS ECHÉANT,
CONSULTER LA BASE DE DONNÉES.

INDIV. - ADULTE M ? DECUBITUS_LAT_D N-S Céram. Jarre Lith. Org.

Cette sépulture peu profonde est celle d'un adulte, probablement masculin, déposé en décubitus latéral droit tête au nord. Les membres étaient fléchis, mais éloignés du tronc (voir ci-contre). Le crâne présentait des traces de déformation artificielle (Haviland et al. 1985 : 138). Il semblerait que les dimensions de la fosse aient conditionné le dépôt : à l'origine l'individu devait reposer sur le flanc, mais la faible profondeur a fini par amener la colonne vertébrale à pivoter.

Ces contorsions suggèrent que la sépulture a été creusée dans le remplissage de la structure plutôt que sur un sol postérieurement couvert par la phase de construction suivante. Elle serait donc liée à la phase 4F-7-D (Haviland et al., idem). Elle fait partie de la série de sépultures liées à un changement architectural manifeste aux côtés de Bu. 39 et 42 ; il s'agit a priori de la plus ancienne des trois.

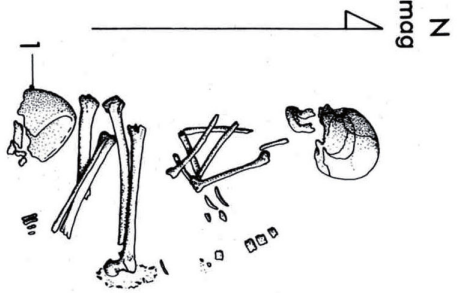

N° SEP	TIK	NMI	1
41			
4F-1			
4F-7			
Residentiel_habitat			
Indetermine			
Imix			
Classique_recent			
Chrono.			
Fonc.			
Cer. <input type="checkbox"/> Lith. <input type="checkbox"/> Org. <input type="checkbox"/>			

LISTES INCOMPLETES SI NMI,
MOBIILIER CERAMIQUE, LITHIQUE
ET ORGANIQUE > 3. LE CAS ECHÉANT,
CONSULTER LA BASE DE DONNÉES.

INDIV. - ENFANT_1-4 INDEFI VERTICAL O Céram. Lith. Org.

Cette sépulture de dimensions minimes abritait les restes très mal conservés d'un jeune enfant, âgé d'environ deux ans. Sa position est incertaine mais Haviland (1985 : 139) suggère un dépôt assis, en position foetale ; nous émettrons cependant des réserves puisqu'il ne nous a été communiqué que des dents de l'individu ont perduré.

Cette sépulture est difficile à replacer dans la chronologie de la structure. Elle est probablement associée à la phase 4F-7-D, mais pas nécessairement à sa construction ou son évolution (Haviland et al., idem).

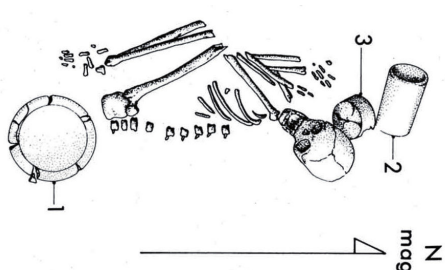

N° SEP TIK NMI 1
Loc. 4F-1
4F-7
Fonc. Residential_habitat
Chrono. Transition
Imix
Classique_recent

Cette sépulture, délimitée par des pierres et couverte de deux dalles (absentes du relevé), abritait un homme adulte reposant en décubitus latéral droit selon un axe nord-sud. Le crâne, appuyé sur un bol évasé au fond perforé, présentait une déformation artificielle (Haviland et al. 1985 : 139).

Les problèmes concernant cette sépulture sont les mêmes que pour Bu. 39.

Cer. 3 Lith. Org.

LISTES INCOMPLÈTES SI NMI,
 MOBILIER CÉRAMIQUE, LITHIQUE
 ET ORGANIQUE > 3. LE CAS ÉCHÉANT,
 CONSULTER LA BASE DE DONNÉES.

INDIV. - ADULTE M Decubitus_LAT_D N-S

Céram. Assiette_tripode
 Vase_cylindrique
 Bol

Lith.

Org.

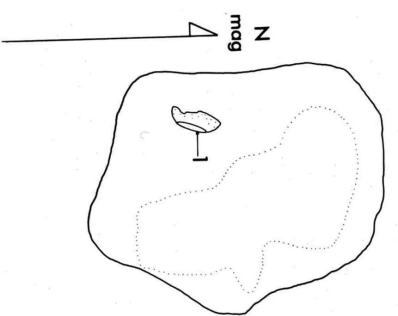

N° SEP TIK NMI 1+
Loc. 4F-1
Qu_4F-1
Fonc. Indeterminé
Fondation
Manik
Chrono. Classique_ancien

La position de cette inhumation dans la séquence et le mode dépôt (primaire ou secondaire) de l'individu demeurent une question essentielle. L'état du squelette ne permet pas d'être affirmatif sur ce point. Il pourrait s'agir d'une inhumation secondaire étant donné l'éparpillement des maigres ossements disponibles et le bris du plat présent dans la tombe (Haviland et al. 1985 : 134). En revanche, sa proximité par rapport à la surface peut aussi suggérer une sépulture primaire perturbée.

Le plat brisé appartient au complexe Manik, ce qui placerait la sépulture avant la construction de 4F-7-D. Une discussion complète sur Bu. 33 à 37 et leur lien avec la structure très problématique 4F-8 apparaît dans la description de Bu. 37.

Cer. 1 Lith. Org.

LISTES INCOMPLÈTES SI NMI,
 MOBILIER CÉRAMIQUE, LITHIQUE
 ET ORGANIQUE > 3. LE CAS ÉCHÉANT,
 CONSULTER LA BASE DE DONNÉES.

INDIV. - ADULTE INDEF INDETERMINE INDETERM

Céram. Plat

Lith.

Org.

Chrono.	Fonc.	Loc.	N° SEP
			TIK NMI 1
		34	
		4F-1	
		Qu_4F-1	
	Indetermine		
	Fondation		
	Manik		
	Classique_ancien		
Cer.	1	Lith.	Org.

LISTES INCOMPLETES SI NMI,
MOBILIER CERAMIQUE, LITHIQUE
ET ORGANIQUE > 3. LE CAS ÉCHÉANT,
CONSULTER LA BASE DE DONNÉES.

Cette sépulture est celle d'un enfant âgé d'environ 6 ans selon Haviland ; il reposait en décubitus latéral droit membres fléchis selon un axe nord-sud (Haviland et al. 1985 : 134). Le matériel osseux est trop usé pour fournir plus d'informations.
Le bris du plat serait, comme pour Bu. 33, le résultat d'une perturbation ancienne. Il placerait cette sépulture au cours de la phase Manik, probablement contemporaine de Bu. 33, 35 et 37.
Voir Bu. 37 pour plus de détails.

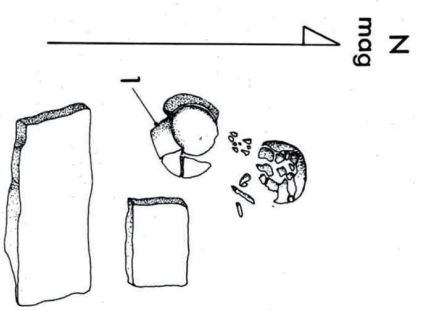

Chrono.	Fonc.	Loc.	N° SEP
			TIK NMI 1
		35	
		4F-1	
		Qu_4F-1	
	Indetermine		
	Fondation		
	Manik		
	Classique_ancien		
Cer.	6	Lith.	Org.

LISTES INCOMPLETES SI NMI,
MOBILIER CERAMIQUE, LITHIQUE
ET ORGANIQUE > 3. LE CAS ÉCHÉANT,
CONSULTER LA BASE DE DONNÉES.

Cette sépulture a une forme qui rappelle celles des chultuns à chambre latérale, "d'un type souvent associé aux inhumations sous les sanctuaires Manik" (Haviland et al. 1985 : 135 ; cf. TR 21). Une première chambre remplie de débris ouvrirait sur une seconde, plus profonde ; son entrée était scellée par trois pierres imposantes. Le corps occupait environ 20% de l'espace au sol dans la seconde chambre.

Eut égard au squelette lui-même, il s'agit d'un individu adulte dont le piètre état de conservation n'a pas permis d'identifier le sexe. Les canines montraient un état d'usure avancé, plaçant pour un individu déjà assez âgé.

Selon Haviland (idem), les céramiques trouvées dans cette sépulture la font correspondre chronologiquement à Bu. 33. Lors de la fouille du monticule 4F-8, aucune structure n'a été trouvée ; seule une "carrière" et quelques sépultures ont été mises au jour, ce qui a conduit à l'annulation de 4F-8 et la création de Qu. 4F-1. L'analyse de Bu. 35 fait néanmoins penser aux fouilleurs qu'une structure de type sanctuaire a pu exister et être totalement détruite. Ceci expliquerait la ressemblance de cette sépulture avec celles trouvées dans ce type de contexte (TR 30).

Voir Bu. 37 pour plus de détails.

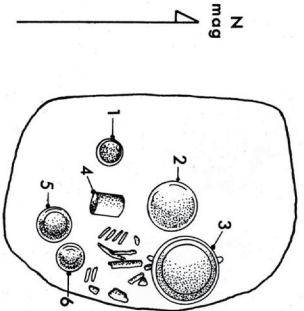

INDIV. - **ADULTE** **INDETE** **INDETERMINE** **N-S**
Céram. **VASE_CYLINDRIQUE** **Lith.** **Org.**
Bol **Bol**

N° SEP	TIK	NMI	1
36			
4F-1			
Qu_4F-1			
Indeterminé			
Fondation			
Manik			
Classique_ancien			
Cer. <input type="checkbox"/> Lith. <input checked="" type="checkbox"/> 1 Org. <input type="checkbox"/>			

LISTES INCOMPLÈTES SI NMI,
MOBILIER CÉRAMIQUE, LITHIQUE
ET ORGANIQUE > 3. LE CAS ÉCHÉANT,
CONSULTER LA BASE DE DONNÉES.

INDIV. - ENFANT_5-9 INDETE INDETERMINE N-S

Céram. Lith. BIFACE INDETERMINE Org.

mag N

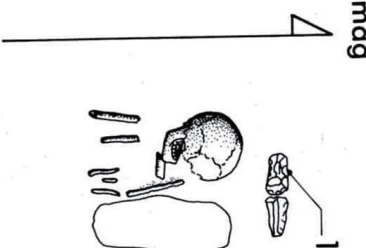

Cette sépulture est celle d'un enfant âgé de 5 à 6 ans, dont la position est difficile à évaluer. Il reposait en décubitus dorsal ou latéral gauche selon axe nord-sud ; le crâne présentait des signes de déformation (type non spécifié ; Haviland et al. 1985 : 135 - 136).

Le lien de cette sépulture à la supposée structure 4F-8 pourrait être confirmé par le bloc présent à l'est du squelette (cf. relevé). Le cas échéant, la tombe se serait située dans le mur arrière de la structure, la rendant très vulnérable en cas de démolition (c'est de plus un emplacement très inhabituel). Haviland suppose donc que cette inhumation ait eu lieu au cours de la construction de 4F-8.

Voir Bu. 37 pour plus de détails.

N° SEP	TIK	NMI	1
37			
4F-1			
Qu_4F-1			
Indeterminé			
Fondation			
Manik			
Classique_ancien			
Cer. <input type="checkbox"/> Lith. <input type="checkbox"/> Org. <input type="checkbox"/>			

LISTES INCOMPLÈTES SI NMI,
MOBILIER CÉRAMIQUE, LITHIQUE
ET ORGANIQUE > 3. LE CAS ÉCHÉANT,
CONSULTER LA BASE DE DONNÉES.

INDIV. - ADULTE M DECURUS_door NE-SO

Céram. Lith. Org.

N

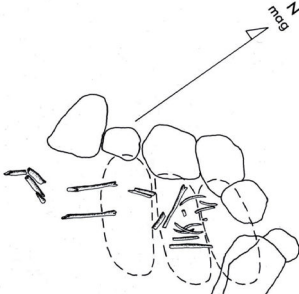

Cette sépulture, installée directement sur la roche-mère, abritait les restes d'un homme adulte déposé en décubitus. Les membres inférieurs étaient en extension. Le squelette n'avait pas de crâne, ce qui est probablement dû à la pratique très commune de conserver des parties du corps du défunt avant l'inhumation (Haviland et al. 1985 : 136).

Bu. 37 rejoint le groupe de sépultures de Qu. 4F-1 datées de la phase Manik. Elle est alignée avec Bu. 35 et 36, ce qui pourrait mettre l'emphase sur son importance vis-à-vis de la structure 4F-8 ; elle se situerait en effet dans l'axe de celle-ci (cf. TR. 19 : fig. 17). En revanche, son lien chronologique avec les autres tombes est peu clair ; Haviland la suppose contemporaine de la construction de l'hypothétique 4F-8.

Bu. 35, 36 et 37 seraient donc plus ou moins simultanées, correspondant à la phase architecturale initiale de la structure 4F-8. Bu. 33 et 34, dans la périphérie immédiate de Bu. 35 et chronologiquement synchrones, sont certainement liées aussi à cette construction. Elles auraient été perturbées lors du démantèlement de 4F-8 en raison de leur situation plus vulnérable dans l'édifice, expliquant par là même leur degré de conservation moindre.

Ces sépultures rappellent la série d'inhumations Bu. 26 - 30, en conjonction avec l'activité architecturale du groupe. Toutes sont arrangées selon l'axe du bâtiment ; chaque fois l'un des individus a la tête au sud (Bu. 30 pour 4F-31, Bu. 35 pour 4F-8) ; enfin des femmes et des enfants apparaissent dans le schéma funéraire. Selon Haviland, ce jeu de correspondances montre l'existence d'un système d'inhumation intégré au sein de programmes de construction.

Si l'hypothèse de deux familles nucléaires semble valable pour 4F-31, l'incertitude concernant le sexe des individus inhumés sous une structure 4F-8 tout aussi incertaine prévient clairement toute explication fondée.

INDIV. - ADULTE M DECURUS_door NE-SO

Céram. Lith. Org.

Chrono.	Fonc.	Loc.	N° SEP
	Abandon		TIK 38
	Imix		4F-1
	Classique_recent	Qu_4F-1	

Cer. 3 Lith. Org.

LISTES INCOMPLÈTES SI NMI,
MOBILIER CÉRAMIQUE, LITHIQUE
ET ORGANIQUE > 3. LE CAS ÉCHÉANT,
CONSULTER LA BASE DE DONNÉES.

INDIV. - ADULTE_AGE M DECUBITUS_DOR N-S

Céram. VASE_CYLINDRIQUE
ASSIETTE_TRIPODE
Bol

Lith.

Org.

Cette sépulture, creusée dans le remplissage de Qu. 4F-1, est manifestement intrusive. Elle abritait les restes d'un homme adulte âgé de au moins 60 ans. Il reposait en décubitus dorsal, tête au nord, jambes ramenées sous le bassin (Haviland et al. 1985 : 137).

Le mobilier funéraire place cette sépulture parmi celles du complexe Imix. La proximité spatiale aussi bien que chronologique avec la structure 4F-7 pousse Haviland à établir le lien entre les deux. Plus précisément, Bu. 38 pourrait marquer l'abandon de la structure à l'issue de la phase 4F-7 ; en effet Bu. 39 et 42 ont, elles, eu lieu au cours de l'utilisation de cette phase. S'il existe une corrélation entre les décès et les changements architecturaux, il semble logique qu'une sépulture marque la fermeture des structures - ce qui semble le cas de Bu. 38 (Haviland et al. 1985 : 137).

Chrono.	Fonc.	Loc.	N° SEP
	Residentiel_habitat		TIK 13
	Occupation		4F-2
	Ik		4F-15
	Classique_recent		

Cer. 1 Lith. Org.

LISTES INCOMPLÈTES SI NMI,
MOBILIER CÉRAMIQUE, LITHIQUE
ET ORGANIQUE > 3. LE CAS ÉCHÉANT,
CONSULTER LA BASE DE DONNÉES.

INDIV. - ADULTE_AGE M DECUBITUS_DOR N-S

Céram. VASE_CYLINDRIQUE
ASSIETTE_TRIPODE
Bol

Lith.

Org.

Cet individu est un enfant, dont l'âge individuel est de 11 à 12 ans (Haviland et al. 1985 : 124). Le corps reposait en décubitus latéral droit, membres inférieurs fléchis perpendiculairement au tronc. La tête se trouvait au nord.

Selon le rapport, cette sépulture fait partie d'une série de quatre localisées dans le remplissage de la plateforme 4F-15 U. 20. Il s'agissait de la seule qui ne se trouvait pas sur la roche-mère mais plutôt dans le remplissage, comme si elle avait eu lieu au cours d'une phase d'occupation du groupe et non lors d'une transition (Haviland, idem).

La présence d'un pason, objet lié au tissage, suggère que l'occupant de la tombe est une jeune fille.

INDIV. - ado_10-14 INDFE DECUBITUS_LAT_D N-S

Céram. FUSAOUE

Lith.

Org.

Chrono.	Fonc.	Loc.	N° SEP
		14	TIK
		4F-2	NMI 1
		4F-15	
	Residentiel_habitat		
	Abandon		
	Imix		
	Classique_recent		
Cer.	2	Lith.	Org.

LISTES INCOMPLÈTES SI NMI1,
MOBILIER CÉRAMIQUE, LITHIQUE
ET ORGANIQUE > 3. LE CAS ÉCHÉANT,
CONSULTER LA BASE DE DONNÉES.

INDIV. - ADULTE_MOYEN F DECUBITUS_LAT_D O-E

Céram. Bol Bol

Lith.

Org. ROSETTE ROSETTE COQUILLAGE COQUILLAGE

Cet individu est une femme âgée de 20 à 30 ans (Haviland et al. 1985 : 125). Elle reposait en décubitus latéral droit, jambes fléchies perpendiculairement au corps ; le crâne était situé au nord. Bien que perturbée, il s'agit d'un dépôt primaire. Les restes osseux étaient dans l'ensemble intacts.

Les côtes et les membres inférieurs étaient en position anatomique, mais le reste du squelette était très perturbé. Haviland suppose que la mise en place de la sépulture a eu lieu en deux temps, le cairn étant construit en réponse à l'événement ayant perturbé la tombe : pillage ou recoupement accidentel. Notons que la migration des os peut également marquer une décomposition en espace vide.

Quoi qu'il en soit, il s'agit de la sépulture la mieux fournie du groupe 4F-2. Le mobilier était peut-être encore plus abondant au moment de l'inhumation. Il est intéressant de constater que ce traitement a priori prestigieux (toutes proportions gardées) a été réservé à une femme. S'il est exact que cette sépulture marque l'abandon d'une phase du groupe, il convient de se pencher plus avant sur son étude.

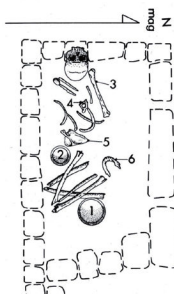

Chrono.	Fonc.	Loc.	N° SEP
		16	TIK
		4F-2	NMI 1
		4F-15	
	Residentiel_habitat		
	Transition		
	Ik		
	Classique_recent		
Cer.	1	Lith.	Org.

LISTES INCOMPLÈTES SI NMI1,
MOBILIER CÉRAMIQUE, LITHIQUE
ET ORGANIQUE > 3. LE CAS ÉCHÉANT,
CONSULTER LA BASE DE DONNÉES.

INDIV. - ADULTE_MOYEN F DECUBITUS_LAT_D O-E

Céram. Bol Bol

Lith.

Org. ROSETTE ROSETTE COQUILLAGE COQUILLAGE

Cette sépulture est très particulière et mérite que l'on s'y attarde. L'individu est une femme âgée d'au moins cinquante ans, déposée selon un axe est-ouest, membres ramenés contre le tronc (Haviland et al. 1985 : 126). Le crâne montre une déformation pseudo-circulaire évidente.

La sépulture se situe sous un escalier de la structure 4F-15-1st. Il est peu probable qu'elle ait été mise en place au cours de l'occupation de cette phase car cela aurait impliqué le démontage de l'escalier ; il s'agit donc plus probablement d'une tombe établie à l'occasion de la construction (Haviland et al., idem). Il est difficile de dire si la sépulture est liée à la fin de 4F-15-2nd ou au début de 4F-15-1st-C.

Le dépôt de deux récipients lèvre contre lèvre rappelle la sépulture Bu. 132, dans la structure 7F-30 (TR. 22). Haviland envisage que cette sépulture soit en fait à la fois une inhumation et une cache. Son lien avec le démantèlement de 4F-15-2nd et la construction de 4F-15-1st-C n'est pas évident, mais elle pourrait correspondre à la phase de destruction plutôt que de construction. Ce degré de subtilité chronologique demeure extrêmement délicat à manipuler.

Il est à noter que les femmes sont peu représentées dans les sépultures de Tikal, excepté en contexte cérémoniel - notamment celles placées dans l'axe des "sanctuaires" (Haviland et al., idem ; cf. TR. 21).

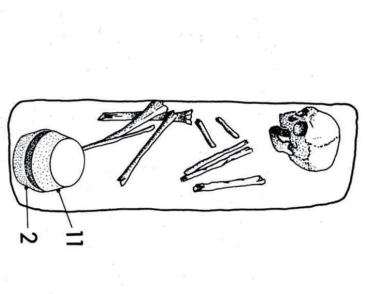

INDIV. - ADULTE_AGE F ? DECUBITUS_LAT_D E-O

Céram. INDEFINIE

Lith.

Org.

Chrono.	Fonc.	Loc.	N° SEP	INDIV.	Céram.	Lith.	Org.
			TIK NMI 1				
		20		-			
		4F-2		ADULTE_JEUNE	F	DECUBITUS_LAT_D	N-S
	Residentiel_habitat						
	Transition						
	Ik						
	Classique_recent						
Cer.	<input type="checkbox"/> Lith.	<input type="checkbox"/> Org.					

LISTES INCOMPLETES SI NMI,
MOBIILIER CERAMIQUE, LITHIQUE
ET ORGANIQUE > 3. LE CAS ECHEANT,
CONSULTER LA BASE DE DONNEES.

Chrono.	Fonc.	Loc.	N° SEP	INDIV.	Céram.	Lith.	Org.
			TIK NMI Ind				
		21		-			
		4F-2					
		4F-15					
	Residentiel_habitat						
	Indetermine						
	Imix						
	Classique_recent						
Cer.	<input type="checkbox"/> 3 Lith.	<input type="checkbox"/> Org.					

LISTES INCOMPLETES SI NMI,
MOBIILIER CERAMIQUE, LITHIQUE
ET ORGANIQUE > 3. LE CAS ECHEANT,
CONSULTER LA BASE DE DONNEES.

L'absence de restes osseux est très étrange et ne saurait s'expliquer par la seule conservation (Haviland et al. 1985 : 128). Les récipients trouvés sont de qualité tout à fait "standard" selon les propres termes d'Haviland. L'un des récipients est percé d'un trou au fond, ce qui a motivé l'enregistrement de Bu. 21 en tant que sépulture plutôt que dépôt problématique. L'absence de squelette pourrait signaler une inhumation secondaire.

Bu. 21 semble être intrusive dans 4F-15 : U 20.

Chrono.	Fonc.	Loc.	N° SEP	INDIV.	Céram.	Lith.	Org.	CRANE	OS_HUMAIN
			TIK	NMI 2					
		11							
		4F-2							
	Indetermine								
	Transition								
	Ik								
	Classique_recent								
Cer.	<input type="checkbox"/> Lith.	<input type="checkbox"/> Org.	<input type="checkbox"/> 1						

LISTES INCOMPLETES SI NMI,
MOBILIER CERAMIQUE, LITHIQUE
ET ORGANIQUE > 3. LE CAS ECHANIT,
CONSULTER LA BASE DE DONNEES.

Cette sépulture comprend deux individus, l'un étant l'occupant de la tombe (Sk. A), le second n'étant représenté que par un crâne (Sk. B) déposé au nord du premier (Haviland et al. 1985 : 123). L'individu A est un homme adulte d'une cinquantaine d'années reposant en décubitus latéral droit - bien qu'incliné légèrement sur le dos. La tête, au nord, était à ce qu'il semble face aux pieds. Les membres inférieurs étaient fléchis vers l'arrière de sorte que les pieds touchent le bassin, les membres supérieurs étendus. L'ensemble était très perturbé par les racines.

Le crâne qui représente l'individu B est ici enregistré à la fois comme inhumation et comme mobilier funéraire, attendu que l'intention motivant ce dépôt n'est pas absolument évidente. Haviland indique qu'aucune vertèbre cervicale n'a été trouvée, mais que l'importante usure des restes peut fausser cette observation. Du remblai de plateforme était présent sous Sk. B, mais pas sous Sk. A ; il est donc permis de supposer que le premier ait été intrusif (Haviland et al., idem).

Voir Bu. 15 pour un cas similaire et, a priori, contemporain.

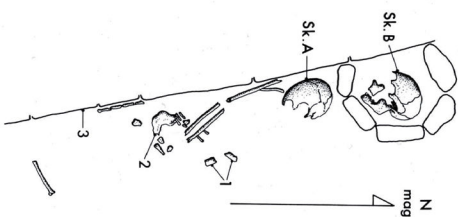

Chrono.	Fonc.	Loc.	N° SEP	INDIV.	Céram.	Lith.	Org.	CRANE	OS_HUMAIN
			TIK	NMI 2					
		15							
		4F-2							
		4F-43							
	Residentiel_habitat								
	Transition								
	Ik								
	Classique_recent								
Cer.	<input type="checkbox"/> Lith.	<input type="checkbox"/> Org.	<input type="checkbox"/> 1						

LISTES INCOMPLETES SI NMI,
MOBILIER CERAMIQUE, LITHIQUE
ET ORGANIQUE > 3. LE CAS ECHANIT,
CONSULTER LA BASE DE DONNEES.

Cette sépulture, très intéressante de par sa configuration, comprend deux individus. Le squelette A est un enfant âgé de 5 à 6 ans (Haviland et al. 1985 : 126), reposant en procubitus tête au nord. Les membres étaient en extension. Le second individu (B) se résume à un crâne déposé sur les jambes de l'enfant. Bien qu'écrasé, il a été déterminé que ledit crâne reposait face vers le haut, mention à l'ouest. Remarque importante, la mandibule était encore en connexion stricte.

La présence du crâne est intéressante dans la mesure où il était présent dès l'établissement de la sépulture. La pratique est similaire à celle observée dans Bu. 11 (toute proche à l'est et contemporaine) et éventuellement à Bu. 12, qui pourrait représenter un crâne ajouté à Bu. 18 si celles-ci sont effectivement contemporaines (Haviland et al., idem).

La stratigraphie semble confirmer la mise en place de cette sépulture au moment de la construction de 4F-43-1st-B.

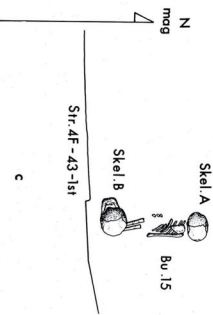

Chrono.	Fonc.	Loc.	N° SEP	INDIV.	Céram.	Lith.	Org.	CRANE	OS_HUMAIN
			TIK	NMI 2					
		15							
		4F-2							
		4F-43							
	Residentiel_habitat								
	Transition								
	Ik								
	Classique_recent								
Cer.	<input type="checkbox"/> Lith.	<input type="checkbox"/> Org.	<input type="checkbox"/> 1						

LISTES INCOMPLETES SI NMI,
MOBILIER CERAMIQUE, LITHIQUE
ET ORGANIQUE > 3. LE CAS ECHANIT,
CONSULTER LA BASE DE DONNEES.

A ENFANT_5-9
B ADULTE
INDETE
INDETE
PROCURTUS
INDETERMINE
N-S
E-O

Chrono.	Fonc.	Loc.	N° SEP
		17	TIK NMI 1
		4F-2	
		4F-43	
	Residentiel_habitat		
	Transition		
	Ik		
	Classique_recent		
Cer.	<input type="checkbox"/> 1	Lith.	<input type="checkbox"/> Org.

LISTES INCOMPLETES SI NMI,
MOBILIER CERAMIQUE, LITHIQUE
ET ORGANIQUE > 3. LE CAS ECHÉANT,
CONSULTER LA BASE DE DONNÉES.

INDIV. - ADULTE_JEUNE INDEFINIE INDETERMINE INDETERM

Céram. Bol

Lith.

Org.

Rien ne venait montrer le creusement d'une sépulture pour cet individu, qui devait reposer directement sur la roche-mère avant d'être recouvert de terre. Il s'agit du squelette d'un jeune adulte, âgé de 20 à 30 ans, dont le crâne reposait face contre terre et les os de l'avant-bras presque verticaux. L'identification du sexe est impossible (Haviland et al. 1985 : 127).

Les dents de ce jeune individu étaient en très mauvais état, montrant plusieurs caries. La mandibule avait perdu toute les molaires droites avec une résorption alvéolaire totale.

Il pourrait s'agir d'une sépulture secondaire en raison du matériel osseux et de l'occiput, brisé. Toutefois Haviland suppose que le sujet était plutôt en position assise au départ, en raison de la verticalité des avant-bras et du possible basculement du crâne vers l'avant. La sépulture daterait donc du tout début de la construction de 4F-43-2nd (Haviland et al., idem)

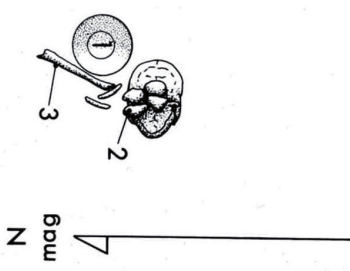

Chrono.	Fonc.	Loc.	N° SEP
		163	TIK NMI 1
		4F-2	
		Ch_4F-1	
	Stockage		
	Abandon		
	Indeterminine		
	Indeterminine		
Cer.	<input type="checkbox"/>	Lith.	<input type="checkbox"/> Org.

LISTES INCOMPLETES SI NMI,
MOBILIER CERAMIQUE, LITHIQUE
ET ORGANIQUE > 3. LE CAS ECHÉANT,
CONSULTER LA BASE DE DONNÉES.

INDIV. - ENFANT_1-4 INDEFINIE DECUBITUS_LAT_D SE-NO

Céram.

Lith.

Org.

Cette sépulture vaguement rectangulaire se situait dans la seconde chambre du chultun 4F-1. Elle abritait les restes d'un enfant de moins de 2 ans déposé en décubitus latéral droit selon un axe sud-est nord-ouest, jambes fléchies et bras étendus (Haviland et al. 1985 : 141).

Les conditions d'inhumations semblaient assez claires. L'inhumation accomplie, le chultun a été rempli, mettant un terme à son utilisation en phase Ik ou Imix. La question réside dans la motivation du geste : est-ce la nécessité d'inhumation qui a motivé la fermeture du chultun, ou était-il obsolète et donc opportun ? Haviland penche pour cette seconde idée. En effet, l'âge de l'enfant en fait un individu d'importance négligeable (Haviland et al., idem) ; les circonstances même de l'inhumation semblent plaider en faveur de cette hypothèse.

La légère déviation de l'individu par rapport à l'axe nord-sud habituel est attribuée par les fouilleurs à la difficulté de se repérer dans un espace souterrain, plutôt qu'à une pratique particulière.

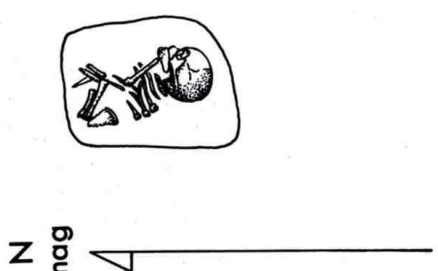

SEP	N°	Loc.	Fonc.	Chrono.
	12	4F-2 Plat_4F-1	Residentiel_habitat Indetermine	Ik Classique_recent

Cer. 1 Lith. Org.

LISTES INCOMPLETES SI NMI,
MOBILIER CERAMIQUE, LITHIQUE
ET ORGANIQUE > 3. LE CAS ÉCHÉANT,
CONSULTER LA BASE DE DONNÉES.

INDIV. -

ADULTE INDETE INDETERMINE

S

Céram.

Bol

Lith.

Org.

L'individu inhumé dans cette sépulture est un adulte, de sexe indéterminé (Haviland et al. 1985 : 124). Les restes étaient dans un état de conservation déplorable, mais il a été possible de déterminer que le crâne reposait sur son côté gauche face au sud. Des esquilles d'os pourraient représenter d'autres fragments dudit crâne. Le reste du squelette est apparemment absent.

La tombe voisine, Bu. 18, était en bien meilleur état alors qu'il s'agit de celle d'un enfant. Dès lors, Haviland propose deux explications :
1. Bu. 12 a été perturbée par la construction du mur Plat. 4F-1 U. 8, le crâne et la céramique ayant alors été absorbés dans la structure ;
2. Crâne et récipient faisaient partie de la sépulture Bu. 18, selon le mode observé pour Bu. 11 et 15.

Il est à noter que Bu. 12 semble être postérieure au mur (Haviland et al., idem). La supposition retenue par les fouilleurs est que les sépultures sont intrusives dans Plaza Fl. 1 (cf. TR 19) et mises en place à l'occasion de la construction du mur.

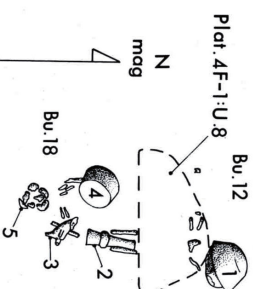

SEP	N°	Loc.	Fonc.	Chrono.
	18	4F-2 Plat_4F-1	Residentiel_habitat Indetermine	Ik Classique_recent

Cer. 3 Lith. Org.

LISTES INCOMPLETES SI NMI,
MOBILIER CERAMIQUE, LITHIQUE
ET ORGANIQUE > 3. LE CAS ÉCHÉANT,
CONSULTER LA BASE DE DONNÉES.

INDIV. -

PERINATAL INDETE DECURTUS_DOR

S-N

Céram.

Bol

TAMBOUR
SIFILET

Lith.

Org.

Cet individu est un enfant de moins de 20 mois reposant en décubitus, membres étendus, selon un axe sud-nord face à l'est (Haviland et al. 1985 : 127).

La sépulture semble correspondre à la construction de Plat. 4F-1 : U.8. La présence à proximité immédiate d'un crâne jette le doute quant à la lecture de ces deux sépultures ; il pourrait s'agir d'un seul et même enterrement, le crâne de Bu. 12 devenant alors partie intégrante du mobilier de Bu. 18. Voir aussi Bu. 15 pour un cas similaire.

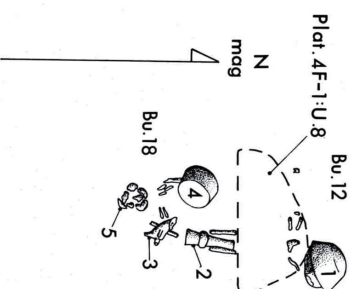

Chrono.	Fonc.	Loc.	N° SEP
			TIK NMI 1
		4F-6	
		4F-26	
	Residentiel_habitat		
	Indetermine		
	Imix		
	Classique_recent		
Cer.	<input type="checkbox"/> 3	<input type="checkbox"/> Lith.	<input type="checkbox"/> Org.

LISTES INCOMPLETES SI NMI,
MOBILIER CERAMIQUE, LITHIQUE
ET ORGANIQUE > 3. LE CAS ECHÉANT,
CONSULTER LA BASE DE DONNÉES.

Cette sépulture se trouvait au pied de la structure 4F-26, laquelle n'a pas été fouillée. La fosse ne présentait pas d'aménagement particulier.

Le sujet était un adulte d'âge moyen et de sexe masculin. Il reposait en décubitus latéral gauche, membres inférieurs fléchis perpendiculairement au tronc, membres supérieurs étendus. La dentition, complète, présentait une légère usure et des mutilations de type A1 et B4 (Haviland 2014 : 377).

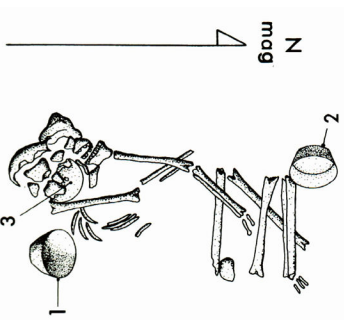

Chrono.	Fonc.	Loc.	N° SEP
			TIK NMI 1
		86	
		4G-1	
		4G-10	
	Residentiel_habitat		
	Fondation		
	Imix		
	Classique_recent		
Cer.	<input type="checkbox"/> 4	<input type="checkbox"/> Lith.	<input type="checkbox"/> Org.

LISTES INCOMPLETES SI NMI,
MOBILIER CERAMIQUE, LITHIQUE
ET ORGANIQUE > 3. LE CAS ECHÉANT,
CONSULTER LA BASE DE DONNÉES.

INDIV. - ADULTE_MOYEN M Decubitus_LAT_G S-N

Céram.

Bol
Bol
Bol

Lith.

Org.

Cette sépulture se situait dans la largeur de la structure 4G-10. Percée au travers du remplissage de la plateforme, le fond en éraflait légèrement la roche-mère mais aucune perturbation de la structure au-dessus n'était visible. Les fouilleurs supposent, en conséquence, qu'elle a été mise en place au moment de la construction de 4G-10 (Becker 1999 : 14).

L'individu abrité dans la tombe était un adulte, d'âge assez avancé et de sexe indéterminé. Il reposait en décubitus latéral gauche, replié en position foetale, selon un axe est-ouest (Becker, idem). Cette orientation rompt avec la dominante nord-sud visible dans le patron funéraire de Tikal, mais les raisons de cette variation demeurent inconnues.

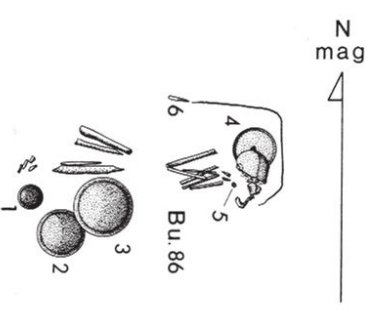

LISTES INCOMPLETES SI NMI,
MOBILIER CERAMIQUE, LITHIQUE
ET ORGANIQUE > 3. LE CAS ECHÉANT,
CONSULTER LA BASE DE DONNÉES.

INDIV. - ADULTE_MOYEN INDEF Decubitus_LAT_G E-O

Céram.

Bol
Bol
Plat

Lith.

Org.

ANNEAU
COQUILLAGE
Os_IND.

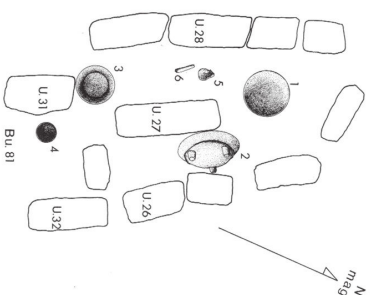

Cette sépulture occupait le sommet de la structure 4G-9. Seul un os long (indéterminé, cf. Becker 1999 : 12) a été trouvé. La sépulture a probablement été perturbée, mais les dimensions de la tombe suggèrent un dépôt en position fléchée. Becker suppose une mise en place de la sépulture au moment de la construction de 4G-9-A.

N° SEP	TIK	NMI	1
81			
4G-1			
4G-9			
Fonc.	Residentiel_ceremon		
	Transition		
Ik	Ik		
Chrono.	Classique_recent		
Cer.	4	Lith.	Org. 1

LISTES INCOMPLÈTES SI NMI,
MOBILIER CÉRAMIQUE, LITHIQUE
ET ORGANIQUE > 3. LE CAS ÉCHÉANT,
CONSULTER LA BASE DE DONNÉES.

INDIV.

- INDETERMINE INDETE INDETERMINE

Céram.

VASE_CYLINDRIQUE
ASSIETTE
ASSIETTE_TRIPODE

Lith.

Org.

SPONDYLE
COQUILLAGE

Cette sépulture était percée au travers des escaliers de 4G-9 et scellée par les travaux de maçonnerie de 4G-9. Elle abritait les restes très incomplets d'un individu déposé en décubitus dorsal, membres supérieurs croisés sur la poitrine, jambes étendues. Le crâne reposait sur une assiette tripode retournée, au fond percé (Becker 1999 : 13).
Aucune autre information n'est disponible au sujet de cette inhumation.

N° SEP	TIK	NMI	1
83			
4G-1			
4G-9			
Fonc.	Residentiel_ceremon		
	Transition		
Ik	Ik		
Chrono.	Classique_recent		
Cer.	3	Lith.	Org.

LISTES INCOMPLÈTES SI NMI,
MOBILIER CÉRAMIQUE, LITHIQUE
ET ORGANIQUE > 3. LE CAS ÉCHÉANT,
CONSULTER LA BASE DE DONNÉES.

INDIV.

- INDETERMINE INDETE DECUBITUS_POR

Céram.

BOL
ASSIETTE_TRIPODE
VASE_CYLINDRIQUE

Lith.

Org.

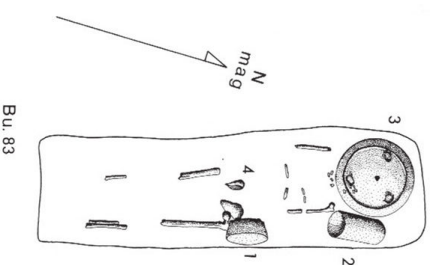

Chrono.	Fonc.	Loc.	N° SEP
			TIK NMI 1
		84	
		4G-1	
		4G-9	
	Residentiel_ceremon		
	Fondation		
	Manik		
	Classique_ancien		
Cer.	3	Lith.	2
		Org.	1

LISTES INCOMPLETES SI NMI,
MOBIILIER CERAMIQUE, LITHIQUE
ET ORGANIQUE > 3. LE CAS ECHÉANT,
CONSULTER LA BASE DE DONNÉES.

Cette sépulture a été mise en place avant la construction de la structure et pourrait bien en être à l'origine. Il s'agit d'une chambre taillée dans la roche-mère, à laquelle on accède via un puits carré doté d'une marche étroite au fond (cf. TR 21 fig. 3b et 11a1). Sa forme rectangulaire et ses dimensions réduites suggèrent que la cavité a bel et bien été creusée pour l'inhumation et non un ancien chultun réemployé. Elle était fermée par des dalles placées de chant et scellées au mortier ; après quoi le puits a été rempli de terre et de pierres. L'intrusion ultérieure de Bu. 83 n'a pas perturbé l'entrée (Becker 1999 : 13 - 14).

L'individu, très mal conservé, devait reposer en décubitus latéral gauche face à l'est, en position foetale. Une estimation de terrain a estimé son âge entre 12 et 16 ans, se basant sur les dents. Cependant, cette estimation n'a pas été confirmée par une étude en laboratoire. Si toutefois elle est exacte, elle soulève un certain nombre de questions. un individu si jeune a-t-il accès au statut d'ancêtre ? Sa mort justifie-t-elle la construction d'une structure au-dessus de sa tombe, ou est-il au contraire mort pour la structure ? Il est pour l'instant impossible de répondre à ces interrogations.

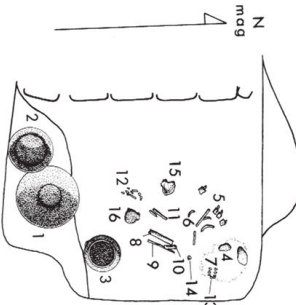

Chrono.	Fonc.	Loc.	N° SEP
			TIK NMI 1
		189	
		4G-3	
		4G-7	
	Residentiel_habitat		
	Indetermine		
	Imix		
	Classique_recent		
Cer.	3	Lith.	
		Org.	

LISTES INCOMPLETES SI NMI,
MOBIILIER CERAMIQUE, LITHIQUE
ET ORGANIQUE > 3. LE CAS ECHÉANT,
CONSULTER LA BASE DE DONNÉES.

Cette ciste est apparue dans un sondage isolé effectué dans le monticule 4G-7, et son contexte précis n'est donc pas connu. Il s'agissait d'une ciste construite à l'aide de blocs en réemploi.

Le sujet était un adulte de sexe indéterminé, en bon état de conservation. Il reposait en décubitus latéral gauche, membres supérieurs étendus, membres inférieurs étroitement fléchis. Il s'agit là d'une position inhabituelle. Aucun autre détail n'est disponible car, selon l'auteur, "aucun reste osseux n'a atteint le laboratoire" (Haviland 2014 : 403).

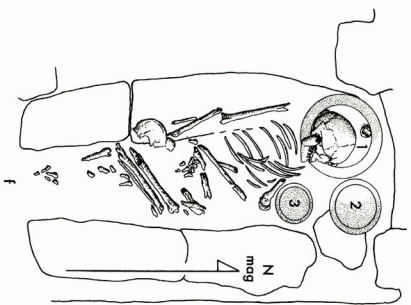

INDIV.

- ADULTE INDETE DECUBITUS_LAT_G N-S

Céram.

VASE_CYLINDRIQUE
Bol
ASSIETTE_TRIPODE

Lith.

Org.

Chrono.	Fonc.	Loc.	N° SEP
			TIK NMI 1
		112	
		4H-1	
		4H-2	
	Residentiel_indeter		
	Occupation		
	Imix		
	Classique_recent		
Chrono.	Fonc.	Loc.	N° SEP
			TIK NMI 1
		112	
		4H-1	
		4H-2	
	Residentiel_indeter		
	Occupation		
	Imix		
	Classique_recent		

Cette sépulture se situait dans l'axe de 4H-2. Située dans le remplissage initial, la stratigraphie ne permet pas de savoir si elle a été mise en place au cours de la construction ou de l'occupation de 4H-2. Sa disposition plaide cependant en faveur de la première hypothèse - un certain opportunisme au moment de la construction est très envisageable.

Elle abritait les restes d'un individu immature âgé d'environ 8 mois, couvert par deux grands tessons de récipients Imix (Becker 1999 : 37).

Cer. Lith. Org.

LISTES INCOMPLÈTES SI NMI,
MOBILIER CÉRAMIQUE, LITHIQUE
ET ORGANIQUE > 3. LE CAS ÉCHÉANT,
CONSULTER LA BASE DE DONNÉES.

INDIV.

- ENFANT_1mois_1a INDETE INDETE INDETE

Céram.

Lith.

Org.

POINÇON

OS_IND.

Chrono.	Fonc.	Loc.	N° SEP
			TIK NMI 1
		113	
		4H-1	
		4H-2	
	Residentiel_indeter		
	Transition		
	Imix		
	Classique_recent		
Chrono.	Fonc.	Loc.	N° SEP
			TIK NMI 1
		113	
		4H-1	
		4H-2	
	Residentiel_indeter		
	Transition		
	Imix		
	Classique_recent		

Cette sépulture se situait dans le remplissage de la plateforme 4H-1. Elle était scellée par Plat. 4H-1-A et par la structure 4H-2, lesquelles sont construites conjointement. La tombe adoptait la forme d'un coffre constitué de dalles de pierre placées de chant soutenant deux autres, à plat (Becker 1999 : 37).

L'individu inhumé était un jeune âgé de 12 à 20 ans, déposé en décubitus latéral droit selon un axe est-ouest. Les membres étaient étroitement fléchis.

L'âge de l'individu aussi bien que la situation et la structure de la tombe méritent d'être signalés. Bu. 113 est éloignée des autres tombes du groupe, concentrées autour de la structure 4H-4. La raison de cet écart est difficile à établir. Cependant, elle intervient lors des ultimes phases d'occupation du groupe (la construction de la structure 4H-2 étant elle-même assez tardive). Nous ne nous risquons pas plus avant dans les suppositions.

Cer. 2 Lith. Org.

LISTES INCOMPLÈTES SI NMI,
MOBILIER CÉRAMIQUE, LITHIQUE
ET ORGANIQUE > 3. LE CAS ÉCHÉANT,
CONSULTER LA BASE DE DONNÉES.

INDIV.

- ADO INDETE INDETE INDETE

Céram.

Lith.

Org.

DISQUE

BOU

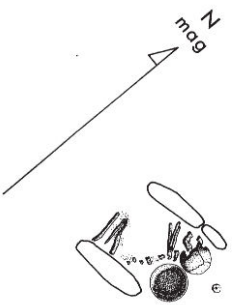

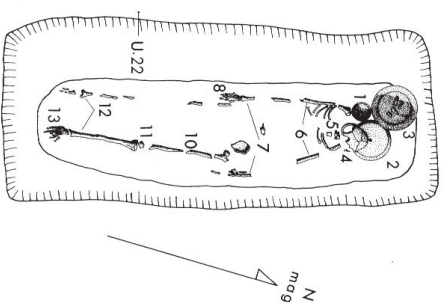

N° SEP 88
TIK NMI 1+
Loc. 4H-1
 4H-4
Fonc. Residential_ceremon
 Transition
Chrono. Imix
 Classique_recent

Cette sépulture se situait dans l'axe de la structure 4H-4. Plus précisément, elle était creusée dans 4H-4-3rd ; sa mise en place remonte sans doute à la construction de 4H-4-2nd-B. La fosse, rectangulaire, était couverte par cinq dalles de pierre. Elle fait partie d'une série de trois sépultures (Bu. 88 à 90) placées côte à côte, probablement contemporaines.

L'individu inhumé était âgé, mais son sexe demeure indéterminé. Il reposait en extension sur le dos, tête au nord (malgré une légère déviation vers l'ouest) reposant sur un récipient perforé. Quelques phalanges, trouvées dans ces récipients appartendraient à un second individu (Becker 1999 : 23).

Cer. 3 Lith. Org.

LISTES INCOMPLÈTES SI NMI,
 MOBILIER CÉRAMIQUE, LITHIQUE
 ET ORGANIQUE > 3. LE CAS ÉCHÉANT,
 CONSULTER LA BASE DE DONNÉES.

INDIV.

A ADULTE_AGE **INDETE** **DECUBITUS_DOR** **N-S**
B INDÉTERMINÉ **INDETE** **INDÉTERMINÉ** **INDÉTERM**

Céram.

VASE_CYLINDRIQUE
 Bol
 Bol

Lith.

Org.

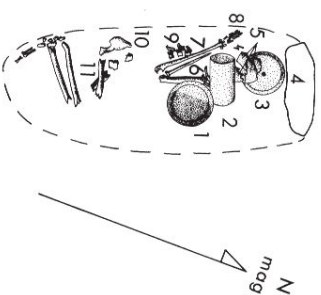

N° SEP 89
TIK NMI 1
Loc. 4H-1
 4H-4
Fonc. Residential_ceremon
 Transition
Chrono. Imix
 Classique_recent

Adjacente à BU 88, cette sépulture était creusée dans le remplissage de 4H-4-3rd et scellée par celui de 4H-4-2nd-B. Elle a donc été mise en place lors de la construction de cette dernière phase (Becker 1999 : 24).

Elle abritait un individu de sexe indéterminé, déposé en décubitus latéral gauche selon un axe nord-sud. Sa tête reposait au nord sur une céramique au fond perforé. Les membres étaient fléchis. La position du bras gauche est intrigante, car il était rabattu sur l'épaule droite. Becker suggère que cette position puisse être due à une mort violente, un décalage entre le décès et l'inhumation, ou encore l'immobilisation des bras derrière le dos.

Le défunt ne présentant autrement aucune trace de violence identifiée par les fouilleurs, cette hypothèse semble étrange. En effet, il est difficile d'imaginer en quoi le repli du bras sur l'épaule constitue la marque d'une mort brutale. Le relevé montre en effet des ossements en connexion lâche. Cette position ne semble pas signaler autre chose qu'un dépôt présentant une caractéristique inhabituelle.

Cer. 3 Lith. Org.

LISTES INCOMPLÈTES SI NMI,
 MOBILIER CÉRAMIQUE, LITHIQUE
 ET ORGANIQUE > 3. LE CAS ÉCHÉANT,
 CONSULTER LA BASE DE DONNÉES.

INDIV.

ADULTE **INDETE** **DECUBITUS_LAT_G** **N-S**

Céram.

Bol
 Bol
 VASE_CYLINDRIQUE

Lith.

Org.

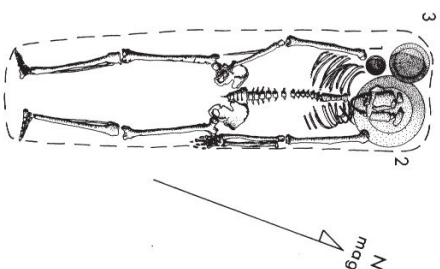

Parallèle à Bu. 88 et 89, cette sépulture perçait elle aussi le remplissage de 4H-4-3rd et était scellée par celui de 4H-4-2nd-B.

Elle abritait les restes d'un individu probablement masculin, déposé en décubitus selon un axe nord-sud, membres étendus. La tête reposait sur une assiette tripode percée de trois trous (Becker 1999 : 24).

Aucune observation supplémentaire n'a été faite au sujet de ces trois inhumations simultanées ; les données sont trop lacunaires quant aux individus (en termes d'âge et de sexe) pour proposer une hypothèse valable quant à leur lien éventuel. Nous nous contenterons de souligner, naturellement, l'aspect toujours problématique de la mort de plusieurs adultes au même moment.

Chrono.	Fonc.	Loc.	N° SEP
			TIK
			NMI 1
			90
			4H-1
			4H-4
			Residentiel_ceremon
			Transition
			Imix
			Classique_recent

Cer. 3 Lith. Org.

LISTES INCOMPLÈTES SI NMI,
MOBILIER CÉRAMIQUE, LITHIQUE
ET ORGANIQUE > 3. LE CAS ÉCHÉANT,
CONSULTER LA BASE DE DONNÉES.

INDIV.

- ADULTE

M ?

Decubitus_dor

N-S

Céram.

Assiette_tripode

Bol

Vase_cylindrique

Lith.

Org.

Cette sépulture, située sous l'escalier de 4H-4-2nd-A, a été établie à travers celui de l'étape B. Elle est donc postérieure à Bu 88, 89 et 90 (Becker 1999 : 24 - 25). Cependant elle se situe sur le même axe, à ceci près que son orientation est inverse.

L'individu était d'un âge avancé d'après l'usure des dents ; l'identification du sexe est extrêmement incertaine - il pourrait néanmoins s'agir d'une femme. Elle reposait en décubitus latéral gauche selon un axe sud-nord. La tête reposait sur un récipient perforé.

Il est intéressant de noter l'inversion d'orientation de cette sépulture, fait d'autant plus intéressant si l'on considère le sexe de l'individu comme étant correctement déterminé. Une femme inhumée dans un lieu qui semble avoir une signification particulière interroge en effet le modèle d'inhumation communément admis pour les Basses Terres au Classique.

Chrono.	Fonc.	Loc.	N° SEP
			TIK
			NMI 1
			91
			4H-1
			4H-4
			Residentiel_ceremon
			Transition
			Imix
			Classique_recent

Cer. 3 Lith. Org.

LISTES INCOMPLÈTES SI NMI,
MOBILIER CÉRAMIQUE, LITHIQUE
ET ORGANIQUE > 3. LE CAS ÉCHÉANT,
CONSULTER LA BASE DE DONNÉES.

INDIV.

- ADULTE

F ?

Decubitus_lat_g

S-N

Céram.

Vase_cylindrique

Bol

Bol

Lith.

Org.

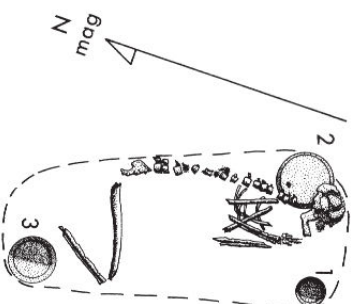

Chrono.	Fonc.	Loc.	N° SEP
			TIK NMI 1
		92	
		4H-1	
		4H-4	
	Residentiel_ceremon		
	Transition		
	Imix		
	Classique_recent		
Cer.	1	Lith.	Org. 1

LISTES INCOMPLETES SI NMI,
MOBILIER CERAMIQUE, LITHIQUE
ET ORGANIQUE > 3. LE CAS ECHANIT,
CONSULTER LA BASE DE DONNEES.

INDIV. - ADULTE_AGE M Decubitus_LAT_G N-S

Ceram. Bol

Lith.

Org. PHALANGES OS_ANIMAL

Cette sépulture, comme la précédente, était percée au travers de l'escalier de 4H-4-2nd-B et couverte par celui de l'étape A. Elle a donc été mise en place lors de la transition entre ces deux étapes architecturales (Becker 1999 : 25).

L'individu était un homme âgé, déposé en décubitus latéral gauche selon un axe nord-sud. Les membres étaient fléchis, jambes perpendiculaires au tronc et mains ramenées face au visage. Le crâne reposait sur un bol à fond plat percé d'un trou ; il est important de noter que le crâne était lui aussi percé. Toutefois, le rapport ne précise pas si cette perforation a eu lieu ante- ou post-mortem (Becker, idem).

La proximité de cette sépulture avec la précédente ne manquera pas d'être rappelée. En effet, Bu. 91 abritait également un individu âgé, peut-être une femme. Or, elle repose sur le même axe, mais la tête est au sud au lieu d'être au nord. Doit-on voir dans ces deux sépultures un schéma particulier ? Si le cas devait se répéter, assurément. La tentation de voir un lien entre ces deux tombes est forte - voire de supposer que leur mort est liée à l'évolution de la structure. Rappelons qu'il ne peut, hélas, s'agir que d'hypothèses en l'absence de données plus complètes.

Chrono.	Fonc.	Loc.	N° SEP
			TIK NMI 1
		93	
		4H-1	
		4H-4	
	Residentiel_ceremon		
	Transition		
	Imix		
	Classique_recent		
Cer.	2	Lith.	Org. 1

LISTES INCOMPLETES SI NMI,
MOBILIER CERAMIQUE, LITHIQUE
ET ORGANIQUE > 3. LE CAS ECHANIT,
CONSULTER LA BASE DE DONNEES.

INDIV. - ADULTE_AGE M Decubitus_LAT_G N-S

Ceram. Bol

Lith.

Org. PHALANGES OS_ANIMAL

Cette sépulture fait partie de la série Bu. 91 - 93, toutes percées dans le remplissage de l'escalier 4H-4-2nd-B et scellées par celui de 4H-4-2nd-A (Becker 1999 : 25 - 26).

L'individu inhumé dans cette tombe est un adulte, déposé en décubitus latéral droit, bras croisés sur la poitrine et genoux ramenés contre les coudes.

Une fois encore, le lien de Bu. 91, 92 et 93 entre elles et à la structure 4H-4 doit être interrogé. Cependant, le rapport ne fournit aucune information supplémentaire au sujet de la présente inhumation. Nous nous garderons donc de tout commentaire potentiellement infondé.

INDIV. - ADULTE M ? Decubitus_LAT_D N-S

Ceram. Bol Bol

Lith.

Org. ORNEMENT COUILLAGE

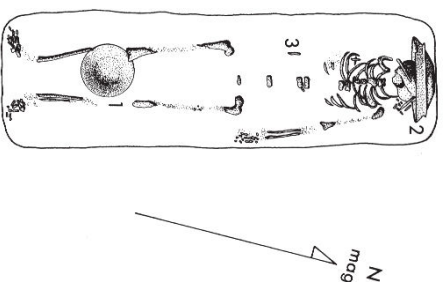

Cette sépulture était creusée dans la roche-mère au pied de 4H-4-3rd-B. Elle était scellée par Plat. 4H-1 U.3, qui vient buter contre et semble contemporaine de la première phase de 4H-4. Ceci en fait donc l'une des tombes les plus anciennes associées à cette construction, ce qui est confirmé par le mobilier funéraire typique de la phase Manik (Becker 1999 : 26).

L'individu, de sexe indéterminé, reposait en décubitus dorsal membres en extension. Aucune autre observation n'a été faite à son sujet.

N° SEP	TIK	NMI
94	4H-1	1
4H-4	4H-4	
	Residentiel_ceremon	
	Fondation	
	Manik	
	Classique_ancien	
Cer.	2	Lith. 1 Org.

LISTES INCOMPLETES SI NMI,
MOBILIER CERAMIQUE, LITHIQUE
ET ORGANIQUE > 3. LE CAS ÉCHÉANT,
CONSULTER LA BASE DE DONNÉES.

INDIV. - ADULTE INDETE DECUBITUS_DOR N-S
Céram. Bol Bol
Lith. LAME OSIDIENNE
Org.

N° SEP	TIK	NMI
95	4H-1	1
4H-4	4H-4	
	Residentiel_ceremon	
	Fondation	
	Manik	
	Classique_ancien	
Cer.	4	Lith. 1 Org. 5

Cette sépulture était constituée d'une chambre ménagée dans la roche-mère, dont l'accès se faisait par un puits d'accès comblé de terre. L'ouverture de la chambre était scellée par une dalle de pierre. A l'intérieur, une banquette grossière sur laquelle reposait le squelette était ménagée (cf. TR 21 fig. 17b, 27c, 28 a et b).

La sépulture en elle-même est manifestement la fondation de la structure 4H-4, dont toutes les phases architecturales recouvrent l'entrée de Bu. 95. Elle peut donc être placée en phase Manik, peut-être à la transition avec la phase Ik - ce que semblent suggérer les récipients placés autour du corps (Becker 1999 : 26 - 27).

L'individu en lui-même était un homme d'âge moyen, déposé en décubitus bras croisés sur le torse et jambes étendues. Une perle de jade, trouvée sous le crâne, était probablement placée dans la bouche du défunt lors de l'inhumation. On relève également la présence, dans la région pelvienne, de coquillages et d'aiguillons de raie (ces derniers étant probablement liés à une pratique d'auto-sacrifice).

La disposition et les efforts consentis pour sa mise en place, autant que l'abondance et la qualité du mobilier funéraire, tendent à indiquer que cet individu était d'une grande importance au moins aux yeux des habitants du groupe. Sa situation plaiderait en faveur d'une personne ayant non seulement accédé au statut d'ancêtre, mais peut-être même ayant fondé le groupe (bien que cette dernière supposition ne puisse être vérifiée).

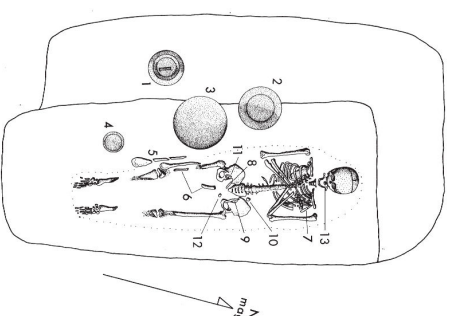

LISTES INCOMPLETES SI NMI,
MOBILIER CERAMIQUE, LITHIQUE
ET ORGANIQUE > 3. LE CAS ÉCHÉANT,
CONSULTER LA BASE DE DONNÉES.

INDIV. - ADULTE_MOYEN M DECUBITUS_DOR N-S
Céram. Assiette Assiette
Lith. PERLE JAISSE
Org. TUBE PARURE OS_ANIMAL
FRAGMENT CORAIL

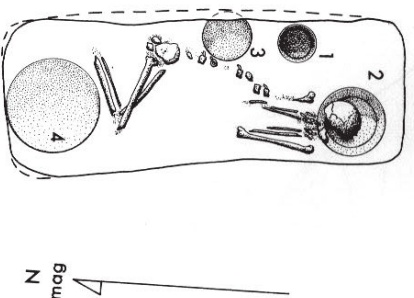

TIK **NMI 1**
96
4H-1
4H-4

Cette sépulture percée dans le remplissage et la roche-mère sous Plat. 4F-1 abritait les restes d'un homme adulte assez âgé déposé en décubitus latéral gauche, mains ramenées devant le visage et jambes fléchies perpendiculairement au tronc (Becker 1999 : 27 - 28). Il est à noter que contrairement à la majorité des sépultures enregistrées, cet individu reposait selon un axe sud-nord. La raison de cette inversion demeure jusqu'à présent inconnue.

L'examen de la dentition a révélé d'importantes caries et des hypoplasies, en particulier sur la canine inférieure droite et supérieure gauche.

Residentiel_ceremon
Occupation

Le placement de cette sépulture dans la stratigraphie est délicat. Elle est au moins scellée par Plat. 4H-1 U.2, et peut-être avant par U.3, ce qui la rendrait contemporaine de la construction de 4H-4-3rd-A.

Chrono. **Ik**
Classique_recent

Cer. 4 **Lith.** **Org.**

LISTES INCOMPLÈTES SI NMI,
 MOBILIER CÉRAMIQUE, LITHIQUE
 ET ORGANIQUE > 3. LE CAS ÉCHÉANT,
 CONSULTER LA BASE DE DONNÉES.

INDIV. - **ADULTE** **M** **Decubitus_LAT_G** **S-N**

Céram.

JARRE
Bol
ASSIETTE_TRIPODE

Lith.

Org.

N° SEP **TIK** **NMI 1**
97
4H-1
4H-4

Le contexte stratigraphique au-dessus de cette sépulture a disparu, de sorte que tout placement chronologique précis devient impossible. Elle était probablement scellée au moins par Plat. 4H-1 U.1 et potentiellement par U.2 au vu de la profondeur de la fosse (Becker 1999 : 28).

L'individu reposait en décubitus dorsal membres étendus, selon un axe nord-sud. L'examen dentaire a révélé la présence d'hypoplasies. La présence de douze dents de lait a motivé l'enregistrement d'un second individu, mais aucune précision n'est donnée à leur sujet. Elles ne sont donc pas sujettes à débat.

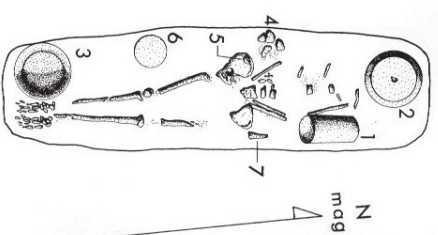

Fonc. **Residentiel_ceremon**
Transition
Imix
Classique_recent

Chrono. **Classique_recent**

Cer. 3 **Lith.** 1 **Org.** 1

LISTES INCOMPLÈTES SI NMI,
 MOBILIER CÉRAMIQUE, LITHIQUE
 ET ORGANIQUE > 3. LE CAS ÉCHÉANT,
 CONSULTER LA BASE DE DONNÉES.

INDIV. **A** **ADULTE** **M** **Decubitus_DOR** **N-S**

B **IMMATURE_IND** **INDET** **INDETERMINE** **INDETERM**

Céram.

Bol
ASSIETTE
VASE_CYLINDRIQUE

Lith.

Disque **Calcaire**

Org.

COQUILLE **COQUILLAGE**

N° SEP	TIK	NMI	1
99			
4H-1			
4H-4			

Residentiel_ceremon

Indetermine

Imix

Classique_recent

Cer. 2 Lith. 1 Org.

LISTES INCOMPLETES SI NMI,
MOBILIER CERAMIQUE, LITHIQUE
ET ORGANIQUE > 3. LE CAS ECHÉANT,
CONSULTER LA BASE DE DONNÉES.

INDIV. - ADULTE INDEFTE DECUBITUS_LAT_G N-S

Céram. Bol Vase_cylindrique

Lith. LAME OSSEUSE

Org.

Cette sépulture se situait dans la plateforme à gauche de l'escalier de la structure 4H-4. Scellée par Plat. 4H-1 : U.1, il s'agit de l'une des sépultures les plus récentes. Elle correspond probablement à la phase 4H-4-1st. Son lien à la structure ne permet d'établir si le creusement a eu lieu au cours de l'occupation ou de la construction de la structure. Notons, enfin, la forme inhabituelle de la fosse qui ne semble pas s'expliquer par une difficulté de creusement quelconque (Becker 1999 : 29).

L'individu en lui-même reposait en décubitus latéral gauche selon un axe nord-sud, membres intérieurs fléchis à 90 degrés. Les membres supérieurs étaient manquants.

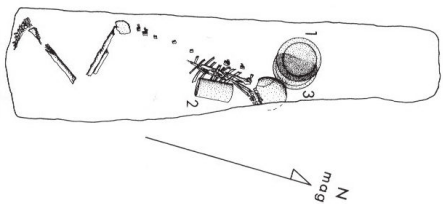

N° SEP	TIK	NMI	1
101			
4H-1			
4H-4			

Residentiel_ceremon

Fondation

Manik

Classique_ancien

Cer. 1 Lith. Org. 1

LISTES INCOMPLETES SI NMI,
MOBILIER CERAMIQUE, LITHIQUE
ET ORGANIQUE > 3. LE CAS ECHÉANT,
CONSULTER LA BASE DE DONNÉES.

INDIV. - ADULTE JEUNE INDEFTE DECUBITUS_DOR N-S

Céram. Bol

Lith.

Org. POINÇON OS_ANIMAL

Cette sépulture était située à l'angle sud-ouest de 4H-4-3rd-B et semble coïncider avec sa construction. Il s'agissait d'une chambre semi-souterraine dotée d'un puits d'accès maçonné débouchant sur un espace horizontal assz allongé, dans lequel le défunt avait été disposé. L'individu était un jeune adulte de sexe indéterminé, déposé en décubitus dorsal. Les membres supérieurs avaient été croisés sur le torse et les talons ramenés dans le dos, fléchissant étroitement les jambes à hauteur des genoux.

Cette sépulture est l'une des plus anciennes aux alentours de la structure 4H-4 puisqu'elle semble avoir suivi de peu sa construction.

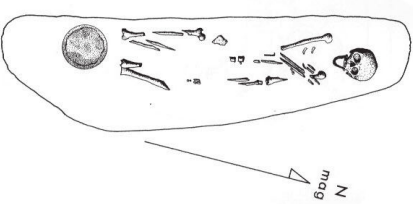

N° SEP	TIK	NMI	1
105	4H-1	4H-4	
<p>Residentiel_ceremon Transition Imix Classique_recent</p>			
Chrono.			
Cer.	4	Lith.	3 Org. 1

LISTES INCOMPLETES SI NMI,
MOBILIER CERAMIQUE, LITHIQUE
ET ORGANIQUE > 3. LE CAS ECHEANT,
CONSULTER LA BASE DE DONNEES.

Cette sépulture se situait directement à l'angle nord-ouest de la structure 4H-4-2nd-A, qui la recouvrait. Elle recouvrait Bu. 106 et une partie de l'accès à Bu. 107.

L'individu était un homme adulte, déposé en décubitus dorsal selon un axe nord-ouest sud-est (cet écart pouvant s'expliquer par la présence de sépultures antérieures et de la structure 4H-4 à proximité). Les bras étaient croisés sur la poitrine et les jambes étendues (Becker 1999 : 32).

Une partie du matériel trouvé dans la sépulture n'a pas été enregistré. Il pourrait en fait s'agir d'éléments appartenant à Bu. 106 ou 107, antérieures, qui aurait été réplacé dans la fosse après le dépôt du défunt.

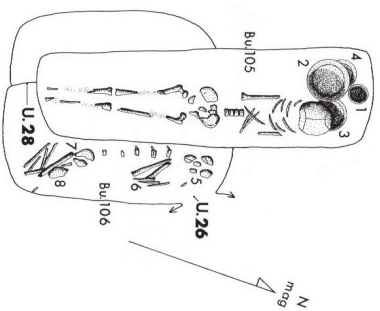

N° SEP	TIK	NMI	1
106	4H-1	4H-4	
<p>Residentiel_ceremon Fondation Manik Classique_ancien</p>			
Chrono.			
Cer.	4	Lith.	3 Org. 1

LISTES INCOMPLETES SI NMI,
MOBILIER CERAMIQUE, LITHIQUE
ET ORGANIQUE > 3. LE CAS ECHEANT,
CONSULTER LA BASE DE DONNEES.

INDIV. - ADULTE_MOYEN M DECUBITUS_DOR NO-SE
Céram. VASE_CYLINDRIQUE ASSIETTE_TRIPODE Bol
Lith. ECLAT LAME OSSEDIENNE FIGURINE
Org. FRAGMENT_MANDIBU OS_HUMAIN

Cette sépulture avait à l'origine la forme d'une petite chambre à laquelle on accédait par un puits. Elle a, par la suite, été perturbée par l'intrusion de Bu. 105 qui a coupé une partie du puits d'accès et de la chambre elle-même. Le matériel potentiellement présent dans Bu. 106 a donc disparu ou été réplacé avec Bu. 107 (Becker 1999 : 32).

Le sexe et l'âge de l'individu demeurent indéterminés. Il reposait en décubitus latéral gauche, mains ramenées devant le visage et talons au niveau du bassin. Etroitement fléchi, sa position est certainement due aux contraintes spatiales.

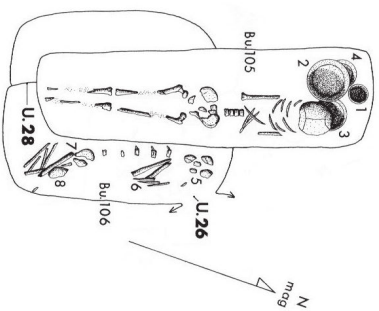

N° SEP	TIK	NMI	1
106	4H-1	4H-4	
<p>Residentiel_ceremon Fondation Manik Classique_ancien</p>			
Chrono.			
Cer.	Lith.	Org.	

LISTES INCOMPLETES SI NMI,
MOBILIER CERAMIQUE, LITHIQUE
ET ORGANIQUE > 3. LE CAS ECHEANT,
CONSULTER LA BASE DE DONNEES.

INDIV. - INDETERMINE INDEF DECUBITUS_LAT_G N-S
Céram. Lith. Org.

Chrono.	Fonc.	Loc.	N° SEP
			TIK NMI 1
		109	
		4H-1	
		4H-4	
	Residentiel_ceremon		
	Transition		
	Imix		
	Classique_recent		
Chrono.	Fonc.	Loc.	N° SEP
			TIK NMI 1
		110	
		4H-1	
		4H-4	
	Residentiel_ceremon		
	Transition		
	Imix		
	Classique_recent		
Chrono.	Fonc.	Loc.	N° SEP
			TIK NMI 1
		110	
		4H-1	
		4H-4	
	Residentiel_ceremon		
	Transition		
	Imix		
	Classique_recent		
Chrono.	Fonc.	Loc.	N° SEP
			TIK NMI 1
		110	
		4H-1	
		4H-4	
	Residentiel_ceremon		
	Transition		
	Imix		
	Classique_recent		
Chrono.	Fonc.	Loc.	N° SEP
			TIK NMI 1
		110	
		4H-1	
		4H-4	
	Residentiel_ceremon		
	Transition		
	Imix		
	Classique_recent		

Cette sépulture était scellée par une réparation visible dans le sol de Plat. 4H-1 U 2. Becker (1999 : 37) suppose qu'elle a été établie au cours de la construction de 4H-4-2nd-A.

L'individu était un jeune enfant âgé de 3 à 5, déposé en décubitus latéral droit membres fléchis. Il reposait selon un axe sud-nord, bien que la raison de cette inversion ne soit pas déterminée.

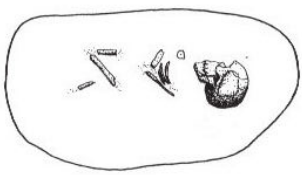

LISTES INCOMPLETES SI NMI,
MOBILIER CERAMIQUE, LITHIQUE
ET ORGANIQUE > 3. LE CAS ÉCHÉANT,
CONSULTER LA BASE DE DONNÉES.

INDIV. - ENFANT_1-4 INDEF DECURTUS_LAT_D S-N
Céram.

Lith. PARURE COUILLAGE
Org.

Cette sépulture était percée dans le remplissage de la chambre 1 de Bu. 107, jusqu'à la roche-mère. Elle se situait donc juste en-dehors de l'angle nord-ouest de 4H-4-1st à laquelle elle semble associée. Notons une incertitude à cet égard, due au placement chronologique légèrement décalé entre Bu. 109 et 110 proposé par Becker (1999 : 37).

L'individu était un enfant âgé de 5 à 8 ans, déposé selon un axe est-ouest. Sa position exacte n'est pas connue.



LISTES INCOMPLETES SI NMI,
MOBILIER CERAMIQUE, LITHIQUE
ET ORGANIQUE > 3. LE CAS ÉCHÉANT,
CONSULTER LA BASE DE DONNÉES.

INDIV. - ENFANT_5-9 INDEF INDEFERMIN E-O
Céram.

Lith. Org.

Chrono.	Fonc.	Loc.	N° SEP
			TIK
			NMI 1
			98
			4H-1
			Ch_4H-10
			Stockage
			Abandon
			Manik
			Classique_ancien

Cer. Lith. Org. 2

LISTES INCOMPLETES SI NMI,
MOBIILIER CERAMIQUE, LITHIQUE
ET ORGANIQUE > 3. LE CAS ÉCHÉANT,
CONSULTER LA BASE DE DONNÉES.

En fait de sépulture, cet espace devait à l'origine être un chultun réemployé à des fins mortuaires. Situé à quelques mètres devant la structure 4H-4, son accès était en partie recouvert par Bu. 97 qui lui est postérieure. Elle était d'ailleurs creusée dans la même terre que celle qui combrait son puits d'accès. A la base de celui-ci, un mur maçonné et scellé de terre blanche bloquait l'accès à la chambre proprement dite. La stratigraphie indique que cette tombe serait aussi ancienne que Bu. 95, qui est à l'origine de la structure 4H-4.

L'individu inhumé était un homme âgé de plus de cinquante ans, dans une position tordue très inhabituelle. Le squelette donne l'impression d'avoir été jeté sans ménagements dans la chambre ; aucun arrangement particulier n'a été pris lors du dépôt. Le bras droit, étendu, indique que le corps était encore flexible et connecté au moment où l'individu a été installé ; le rapport envisage même que la personne ait été enfermée vivante dans la chambre (Becker 1999 : 29). Il convient de préciser ici que les motivations derrière un tel acte ne sont pas établies, il ne s'agit donc que d'une hypothèse éminemment hasardeuse.

Quelques fragments de tibia et de crâne d'un enfant de moins d'un an (Sk. B) ainsi que trois os longs d'un adulte (Sk. C) ont été trouvés éparés dans la chambre.

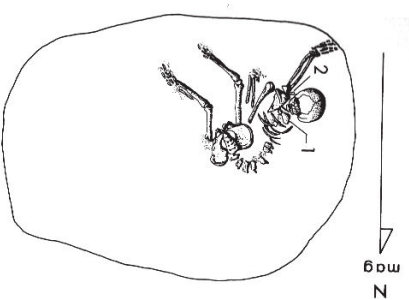

SEP	N°	Loc.	Fonc.	Chrono.
				TIK
				NMI 14
				107
				4H-1
				Ch_4H-9
				Indeterminé
				Indeterminé
				Manik
				Classique_ancien

Cer. Lith. 3 Org.

LISTES INCOMPLETES SI NMI,
MOBIILIER CERAMIQUE, LITHIQUE
ET ORGANIQUE > 3. LE CAS ÉCHÉANT,
CONSULTER LA BASE DE DONNÉES.

L'accès à cet espace constitué de deux chambres se faisait par un puits situé à l'angle nord-ouest de la structure 4H-4. Ce puits était en partie recouvert par Bu. 107. Il s'agit très vraisemblablement d'un ancien chultun réemployé. Son placement dans la chronologie s'avère difficile en raison même de cette intrusion, qui a perturbé les niveaux scellant Bu. 107. La présence de récipients Manik et la succession de Bu. 106 puis 105 autour du puits d'accès semblent plaider en faveur d'une inhumation lors de la construction de 4H-4-1st-B. Bu. 107 serait alors contemporaine des plus anciennes inhumations du groupe, en particulier Bu. 95.

Quatorze individus ont été identifiés dans ce chultun (Becker 1999 : 33 - 36), pour un degré de conservation allant du squelette complet au simple crâne ou aux esquilles d'os. Nous ne nous attarderons pas ici sur la description au cas par cas des individus, pour interroger la mise en place de ceux-ci dans cet espace. En effet, il semble que deux étapes au moins soient discernables. Les squelettes I, J, K, L et M se trouvaient plus bas dans le remplissage de la structure. Tout porte à croire qu'ils ont été déposés avant les autres, mais l'intervalle entre ces dépôts est inconnu.

Cette interrogation mène donc à la question du lien entre ces personnes tout d'abord, mais aussi avec les autres individus inhumés lors de la même période (y compris l'occupant de Bu. 95) et avec la structure 4H-4. Aucune trace de violence n'a été signalée. Pourtant, tous ces individus à l'exception de Sk. D et M sont des adultes. Sommes-nous en présence d'une sépulture collective ? Le nombre de défunts rappelle fort le cas rencontré avec Bu. 26 - 30 dans le groupe 4H-1 ; une étude plus approfondie serait nécessaire pour fonder de véritables hypothèses.

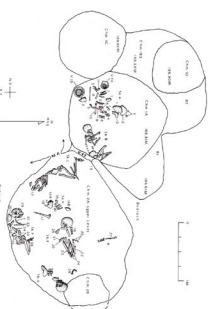

INDIV.

A	B	C	M	M ?	D	G	D	S-N	S-N
ADULTE_MOYEN	ADULTE_MOYEN	ADULTE_MOYEN	DECUBITUS_LAT	DECUBITUS_LAT	DECUBITUS_LAT	DECUBITUS_LAT	DECUBITUS_LAT	N-S	S-N

Ceram.

JAIRE
CERAMIQUE_MINIATURE

Lith.

LAVIE
LAVIE
DISQUE
OBSIDIENNE
OBSIDIENNE
CALCAIRE

Org.

INDIV.

A	B	C	M	INDETERMINE	INDETERMINE	INDETERMINE	O-E	INDETERM	INDETERM
ADULTE_AGE	ENFANT_1mois_1a	ADULTE	INDETE	INDETE	INDETERMINE	INDETERMINE	O-E	INDETERM	INDETERM

Ceram.

Lith.

Org.

PERIDENTIF
FEMUR
COQUILLAGE
Os_ANIMAL

Chrono.	Fonc.	Loc.	N° SEP
			TIK
			NMI 1
			100
			4H-1
			Plat_4H-1
			Residentiel_indeter
			Transition
			Imix
			Classique_recent
Cer.	<input type="checkbox"/> 3	Lith.	<input type="checkbox"/> Org.

LISTES INCOMPLETES SI NMI,
MOBILIER CERAMIQUE, LITHIQUE
ET ORGANIQUE > 3. LE CAS ECHÉANT,
CONSULTER LA BASE DE DONNÉES.

Cette sépulture, percée dans Plat. 4H-1 U.3 et scellée par U.2, recoupait probablement une autre plus ancienne (indiquée U.23 sur le relevé).

Elle abritait les restes d'un individu adulte, probablement une femme d'âge assez avancé, déposée en décubitus latéral gauche selon un axe sud-nord. Les mains étaient ramenées devant le visage et les genoux contre le tronc. Le crâne reposait sur un récipient percé d'un trou (Becker 1999 : 30).

L'inversion de l'axe du dépôt, qui demeure assez exceptionnelle, se doit d'être relevée. En effet, tout comme Bu. 91, cette sépulture est celle d'une femme. L'inversion pourrait-elle être liée au sexe de l'individu inhumé ? Bu. 96 présente la même configuration pour un individu masculin. L'âge pourrait également entrer en ligne de compte. Il est en tout cas certain que ce choix relève d'une contrainte autre que spatiale ou physique, car toutes ces sépultures auraient aisément permis un dépôt "conventionnel" du défunt.

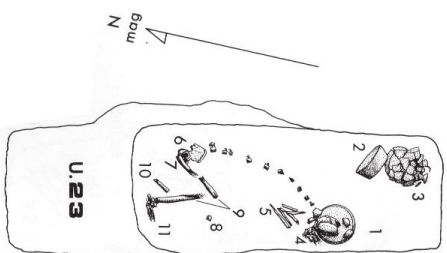

INDIV. - ADULTE F ? Decumbus_LAT_G S-N

Céram. Bol Bol Bol
Lith.
Org.

Cette sépulture se situait dans l'une des extensions faites à la plateforme 4H-1, plus précisément la phase B.

L'individu était une femme adulte d'âge moyen à âgé (Becker 1999 : 31). Elle reposait en décubitus latéral gauche selon un axe ouest-est, mains ramenées devant le visage et jambes étendues. Le crâne présentait un aplatissement frontal extrême.

L'orientation de la sépulture pourrait être due à la présence, sur le côté sud, du mur bordant l'étape de construction précédente. L'influence du sexe ou de l'âge de l'individu semble ici hors de propos ; les données manquent pour proposer d'autres hypothèses au sujet de cette sépulture.

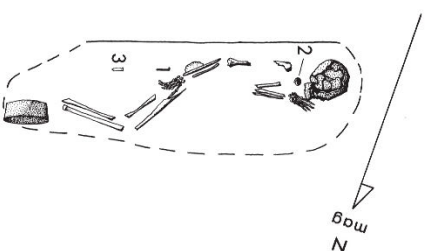

Chrono.	Fonc.	Loc.	N° SEP
			TIK
			NMI 1
			102
			4H-1
			Plat_4H-1
			Residentiel_indeter
			Transition
			Imix
			Classique_recent
Cer.	<input type="checkbox"/> 1	Lith.	<input type="checkbox"/> Org.

LISTES INCOMPLETES SI NMI,
MOBILIER CERAMIQUE, LITHIQUE
ET ORGANIQUE > 3. LE CAS ECHÉANT,
CONSULTER LA BASE DE DONNÉES.

INDIV. - ADULTE F Decumbus_LAT_G O-E

Céram. Bol
Lith. Eclat Silex
Org. PENDENTIF COQUILLAGE

N° SEP	TIK	NMI	1
103	TIK	NMI	1
4H-1	4H-1		
Plat_4H-1	Plat_4H-1		
	Residentiel_indeter		
	Transition		
	Imix		
	Classique_recent		
	Cer.	1	Lith. <input type="checkbox"/> Org. <input type="checkbox"/>

LISTES INCOMPLETES SI NMI,
MOBIER CERAMIQUE, LITHIQUE
ET ORGANIQUE > 3. LE CAS ÉCHÉANT,
CONSULTER LA BASE DE DONNÉES.

INDIV. - sub-adulte_18-20 Indete Decubitus_LAT_D N-S

Céram. Bol

Lith.

Org.

Cette sépulture se situait non loin de l'angle sud-ouest de 4H-4. Elle correspond à l'établissement de Plat. 4H-1: U.2, qui vient buter contre 4H-4-3rd. Chronologiquement, elle se situerait plutôt en début de phase Imix.

La conservation des restes était très mauvaise. L'individu était probablement un sub-adulte déposé en décubitus latéral droit, mains ramenées contre le menton. Les jambes devaient être fléchies de manière à rapprocher les pieds du bassin (Becker 1999 : 31).

Aucune autre observation ne peut être faite au sujet de cette sépulture, si ce n'est le nombre important de mutilations dentaires observées sur l'individu.

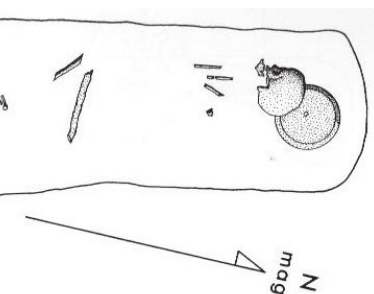

N° SEP	TIK	NMI	1
104	TIK	NMI	1
4H-1	4H-1		
Plat_4H-1	Plat_4H-1		
	Residentiel_indeter		
	Transition		
	Imix		
	Classique_recent		
	Cer.	1	Lith. <input type="checkbox"/> Org. <input type="checkbox"/>

LISTES INCOMPLETES SI NMI,
MOBIER CERAMIQUE, LITHIQUE
ET ORGANIQUE > 3. LE CAS ÉCHÉANT,
CONSULTER LA BASE DE DONNÉES.

INDIV. - ADULTE_MOYEN M Decubitus_LAT_D N-S

Céram.

Bol

Lith.

Org.

Cette sépulture se trouvait dans le remplissage de la plateforme 4H-1. Elle a probablement été mise en place au moment de l'évolution de Plat. 4H-1-C vers B.

L'individu, enserré dans une fosse tout juste assez grande pour lui, était un homme d'âge moyen à avancé. Il reposait en décubitus latéral droit, jambes étroitement ramenées contre le tronc. Les articulations des jambes présentaient des facettes d'éburnation importantes. De l'arthrite est signalée mais sa localisation n'est pas précisée (Becker 1999 : 31 - 32).

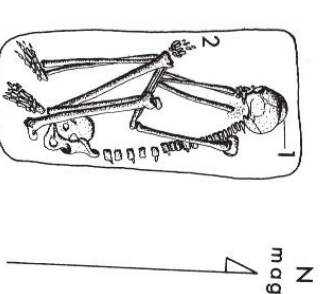

Chrono.	Fonc.	Loc.	N° SEP
			TIK NMI 1
		108	
		4H-1	
		Plat_4H-1	
		Residentiel_indeter	
		Transition	
		Imix	
		Classique_recent	
Cer.	<input type="checkbox"/> Lith.	<input type="checkbox"/> Org.	

LISTES INCOMPLETES SI NMI,
MOBILIER CERAMIQUE, LITHIQUE
ET ORGANIQUE > 3. LE CAS ÉCHÉANT,
CONSULTER LA BASE DE DONNÉES.

INDIV. - ADULTE_MOYEN F DECUBITUS_LAT_D N-S

Céram.

Lith.

Org.

Cette sépulture était située dans le remblai de la plateforme. Elle a probablement été mise en place au cours de la construction de Plat. 4H-1-B.

L'individu est une femme âgée de 40 à 50 ans, déposée en décubitus latéral droit selon un axe nord-sud. Les mains étaient ramenées devant le visage, les genoux fléchis de manière à placer les tibias perpendiculairement au tronc (Becker 1999 : 36).

Aucune observation autre que le sexe du défunt, qui fait partie de la minorité de femmes présentes dans les inhumations de Tikal. L'absence de mobilier funéraire est également exceptionnelle parmi les sépultures du groupe 4H-1.

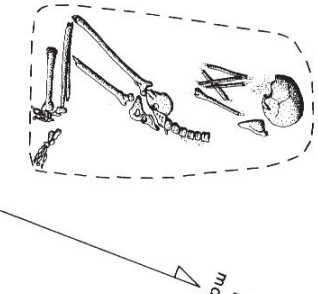

Chrono.	Fonc.	Loc.	N° SEP
			TIK NMI 1
		78	
		4H-4	
		4H-16	
		Residentiel_ceremon	
		Transition	
		Imix	
		Classique_recent	
Cer.	<input type="checkbox"/> 4 Lith.	<input type="checkbox"/> Org.	

LISTES INCOMPLETES SI NMI,
MOBILIER CERAMIQUE, LITHIQUE
ET ORGANIQUE > 3. LE CAS ÉCHÉANT,
CONSULTER LA BASE DE DONNÉES.

INDIV. - ADULTE_MOYEN F DECUBITUS_LAT_D N-S

Céram.

Lith.

Org.

Cette sépulture se situait légèrement au sud-ouest de l'axe long de la structure 4H-16, située à l'est du groupe 4H-4. Percée au travers de 4H-16-2nd, elle a sans doute été établie au moment de la transition vers 4H-16-1st (Becker 1999 : 45).

L'individu reposait en décubitus latéral droit selon un axe nord-sud, membres inférieurs fléchis. Les os sont ceux d'un adulte, mais le rapport insiste sur leur aspect gracile. Il pourrait s'agir d'une femme (Becker, idem) mais, par prudence, nous enregistrons cet individu comme indéterminé.

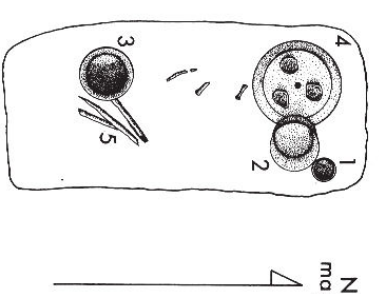

INDIV. - ADULTE MOYEN F DECUBITUS_LAT_D N-S

Céram. ASSIETTE_TRIPODE
Bol
Bol

Lith.

Org.

Chrono.	Fonc.	Loc.	N° SEP
			TIK NMI 1
		82	
		4H-4	
		4H-16	
	Residentiel_ceremon		
	Fondation		
	Imix		
	Classique_recent		
Cer.	1	Lith.	Org.

LISTES INCOMPLETES SI NMI,
MOBILIER CERAMIQUE, LITHIQUE
ET ORGANIQUE > 3. LE CAS ECHÉANT,
CONSULTER LA BASE DE DONNÉES.

INDIV. - ADULTE_JEUNE INDEFTE Decurritus_dor N-S

Céram. Bol

Lith.

Org.

Cette sépulture se situait le long du mur du fond de 4H-16-2nd, dans l'axe de la largeur. Le rapport indique qu'elle était probablement contemporaine de la construction de la structure. Plus exactement, elle a eu lieu au cours de sa construction, comme l'indiquent les deux remplissages successifs constituant la matrice de 4H-16-2 (cf. Becker 1999 : 46 et fig. 40b / 41).

L'individu était un jeune adulte déposé en décubitus dorsal, mains croisées sur le bassin et jambes étendues. Son âge individuel a été estimé entre 22 et 26 ans (Becker, idem).

La position de cette tombe dans la stratigraphie soulève un problème qui, très visible dans ce cas précis, se pose pour bon nombre d'inhumations. Cette sépulture est-elle fondatrice ou non ? En effet, elle est totalement intégrée à la construction de la structure dès sa fondation ; contrairement à d'autres cependant (cf. Bu. 95) son architecture est des plus simples. Des lors, nous pouvons probablement supposer que le lien structure / sépulture n'est pas unilatéral. Cette inhumation peut très bien être motivée par l'érection de 4H-16-2nd, ce qui n'exclut pas le rapport inverse dans d'autres cas.

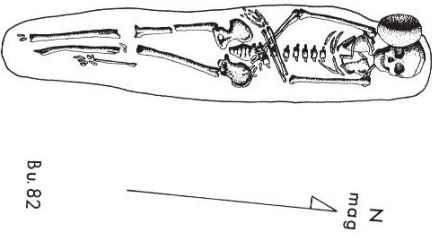

Bu. 82

Chrono.	Fonc.	Loc.	N° SEP
			TIK NMI 1
		87	
		4H-5	
		4H-18	
	Residentiel_ceremon		
	Fondation		
	Imix		
	Classique_recent		
Cer.	4	Lith.	1
		Org.	2

LISTES INCOMPLETES SI NMI,
MOBILIER CERAMIQUE, LITHIQUE
ET ORGANIQUE > 3. LE CAS ECHÉANT,
CONSULTER LA BASE DE DONNÉES.

INDIV. - ADULTE_MOYEN INDEFTE Decurritus_dor N-S

Céram.

Lith.

Org.

Cette sépulture se trouvait intégralement sous la structure 4H-18, profondément creusée dans la roche-mère. Elle était donc couverte à la fois par le remplissage et les murs de la construction, laquelle est de dimensions modestes (à peine quatre mètres de côté à cette étape de la construction, cf. becker 1999 : 48 et fig. 45).

La tombe abritait les restes d'un individu adulte dont le sexe demeure hélas indéterminé. Il reposait en décubitus dorsal mais les membres inférieurs étaient fléchis et ramenés à 45 degrés du tronc. Il est impossible de déterminer si cette posture était celle du cadavre ou si elle est due à des paramètres d'ordre taphonomique.

La qualité et l'abondance du mobilier (spondyles, parure de jade) ainsi que la mise en place de la tombe, indiscutable, avant le début des travaux de construction de 4H-18, plaident tous en faveur d'une sépulture "de fondation". L'importance de la personne inhumée ici semble évidente, que ce soit aux yeux des seuls occupants du groupe ou à une échelle plus importante.

Il semble utile de préciser que Bu. 87 est la seule sépulture du groupe 4H-5, lui-même assez tardif puisque sa construction remonte à la fin de la période Imix. De même, l'occupation en est assez courte ; cela ne suffit cependant pas à expliquer l'absence totale de sépultures alentour.

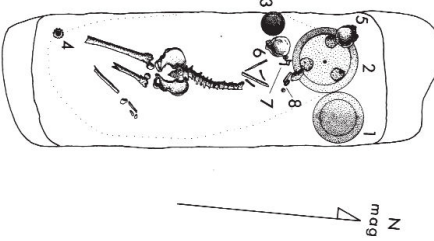

Bu. 87

- INDIV.** - ADULTE_MOYEN INDEFTE Decurritus_dor N-S
- Céram.** ASSETTE_TRIPODE ASSETTE_TRIPODE VASE_CYLINDRIQUE
- Lith.** PERLE JADRITE
- Org.** SPONDYLE ANNEAU COQUILLAGE

N° SEP	TIK	NMI	1
169			
SD-1			
SD-7			
Residentiel_habitat			
Fondation			
Manik			
Classique_ancien			
Cer. <input type="checkbox"/> 2 Lith. <input type="checkbox"/> Org. <input type="checkbox"/>			

LISTES INCOMPLETES SI NMI,
MOBIILIER CERAMIQUE, LITHIQUE
ET ORGANIQUE > 3. LE CAS ÉCHÉANT,
CONSULTER LA BASE DE DONNÉES.

INDIV. - ADULTE INORTE DECUBITUS_LAT_G S-N

Céram. Plat
TIPODE_CYLINDRIQUE

Lith.

Org.

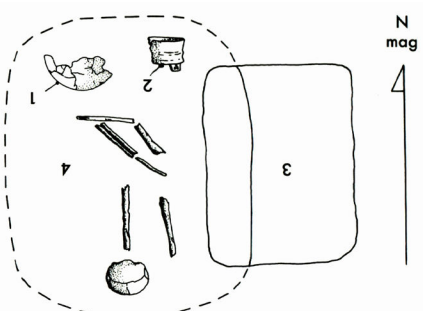

Cette sépulture était une petite chambre située sous la façade de la plateforme basale de SD-7. Creusée dans la roche-mère, un court puits d'accès d'une soixantaine de centimètres débouchait sur une antichambre précédant la tombe proprement dite. Le tout avait été intentionnellement remblayé avec de la terre.

Le sujet était un adulte de sexe indéterminé, reposant en décubitus latéral gauche selon un axe sud-nord. Les membres supérieurs étaient étendus, les jambes fléchies perpendiculairement au corps (Haviland 2014 : 400 - 401).

N° SEP	TIK	NMI	1
170			
SD-1			
SD-7			
Residentiel_habitat			
Transition			
Imix			
Classique_recent			
Cer. <input type="checkbox"/> Lith. <input type="checkbox"/> Org. <input type="checkbox"/>			

LISTES INCOMPLETES SI NMI,
MOBIILIER CERAMIQUE, LITHIQUE
ET ORGANIQUE > 3. LE CAS ÉCHÉANT,
CONSULTER LA BASE DE DONNÉES.

INDIV. - sub-adulte, peut-être féminin, en très mauvais état de conservation. Il reposait en décubitus latéral gauche, membres fléchis, selon un axe est-ouest (Haviland 2014 : 401).

Cette sépulture était une fosse ovale creusée dans la roche-mère près de l'angle nord-ouest de SD-7. Elle avait été remblayée avec de la terre et un niveau de pierres de taille moyenne la recouvrait. Sa mise en place correspond à la transition entre SD-7-4th et 3rd. Bien qu'apparaissant comme axiale sur les relevés, ces étapes de construction anciennes ne sont pas alignées de la même manière que la dernière, et cette sépulture se trouvait de fait hors-axe au moment de son installation.

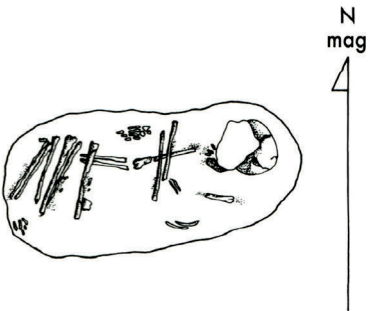

INDIV. - sub-adulte_18-20 F DECUBITUS_LAT_D E-O

Céram.

Lith.

Org.

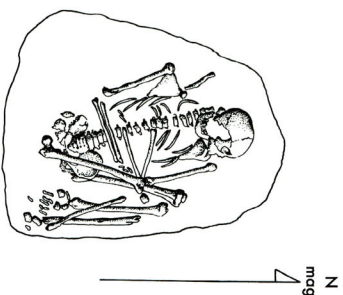

N° SEP
TIK **NMI 1**
 171
SD-1
SD-7

Residentiel_habitat

Fonc.
 Transition

Chrono.
 Imix
 Classique_recent

Cer. **Lith.** **Org.**

LISTES INCOMPLETES SI NMI,
 MOBILIER CERAMIQUE, LITHIQUE
 ET ORGANIQUE > 3. LE CAS ECHEANT,
 CONSULTER LA BASE DE DONNEES.

Cette sépulture était, à l'image des autres mises au jour dans le Groupe SD-1, une fosse creusée dans la roche-mère et intentionnellement remblayée. Sa mise en place correspond à la transition entre les étapes SD-7-5th et 4th. Bien qu'apparaissant comme axiale sur les relevés, ces étapes de construction anciennes ne sont pas alignées de la même manière que la dernière, et cette sépulture se trouvait de fait hors-axe au moment de son installation.

Le sujet était un adulte masculin d'âge très avancé. Il reposait en décubitus dorsal, membres inférieurs étroitement fléchis, avant-bras croisés sur l'abdomen. Une perle de jadéite avait été placée dans la bouche du défunt (Haviland 2014 : 402).

INDIV. - ADULTE_AGE M DECUBITUS_DOR N-S

Céram.

Lith. PERLE JADEITE

Org.

N° SEP
TIK **NMI 1**
 158
SF-1
SF_Sub-1

Zone_rejet

Fonc.
 Transition

Chrono.
 Tzac
 Preclassique_recent

Cer. **Lith.** **Org.**

LISTES INCOMPLETES SI NMI,
 MOBILIER CERAMIQUE, LITHIQUE
 ET ORGANIQUE > 3. LE CAS ECHEANT,
 CONSULTER LA BASE DE DONNEES.

De par sa localisation et son ancienneté, cette sépulture est extrêmement intéressante, car elle pourrait témoigner de pratiques funéraires anciennes à Tikal, très en rupture avec le schéma dominant du site. Il s'agissait d'une fosse circulaire délimitée par quelques dalles grossières, creusée dans un basurero. Les cas de sépulture en dépotoir sont très minoritaires dans notre base de données, mais ils réapparaissent avec une fréquence constante. Ces sépultures ne sont généralement pas des cas de rejet, de sorte que le statut même du basurero doit être interrogé.

Le sujet était un adulte moyen de sexe masculin. Il était assis face à l'est, membres supérieurs étendus entre les jambes avec les poings fermés, membres inférieurs fléchis. Une assiette recouvrait le crâne (Haviland 2014 : 400).

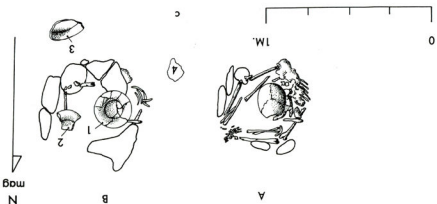

INDIV. - ADULTE_MOYEN M VERTICAL E

Céram. TISSON TISSON PLAT

Lith.

Org.

Chrono.	Fonc.	Loc.	N° SEP
			TIK NMI 1
		71	
		5G-1	
		5G-7	
	Residentiel_indeter		
	Fondation		
	Imix		
	Classique_recent		
Cer.	4	Lith.	Org.

LISTES INCOMPLÈTES SI NMI,
MOBILIER CÉRAMIQUE, LITHIQUE
ET ORGANIQUE > 3. LE CAS ÉCHÉANT,
CONSULTER LA BASE DE DONNÉES.

INDIV. - ADULTE INORTE DECUBITUS_LAT_D N-S

Céram. ASSETTE
Bol
Vase_cylindrique

Lith.

Org.

Cette sépulture se situait sous l'escalier menant à la structure 5G-7 et a probablement été mise en place au cours de sa construction (Becker 1999 : 72 - 73). Le problème principal réside dans l'architecture. Il s'agissait d'une cuvette creusée dans la roche-mère, mais il est probable qu'elle ait été en partie établie au travers du remplissage de la structure.

Les ossements avaient été écrasés par la couverture de dalles de la tombe. Néanmoins, le squelette a été identifié comme celui d'un adulte déposé en décubitus latéral droit, en position foetale. Aucune autre information n'est disponible.

Le problème qui se pose pour Bu. 71 est le même que pour Bu. 82. Peut-être existe-t-il différents types de sépulture fondatrice, selon l'importance non plus seulement des individus mais aussi de la structure qui les abrite.

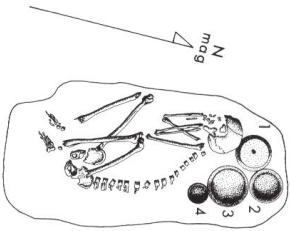

Bu. 71

Chrono.	Fonc.	Loc.	N° SEP
			TIK NMI 1
		72	
		5G-1	
		5G-8	
	Residentiel_ceremon		
	Fondation		
	Ik		
	Classique_recent		
Cer.	1	Lith.	Org.

LISTES INCOMPLÈTES SI NMI,
MOBILIER CÉRAMIQUE, LITHIQUE
ET ORGANIQUE > 3. LE CAS ÉCHÉANT,
CONSULTER LA BASE DE DONNÉES.

INDIV. - ADULTE JEUNE F DECUBITUS_por N-S

Céram. Bol

Lith.

Org.

Cette sépulture est intégralement couverte par la structure 5G-8, dont elle pourrait être à l'origine. Il s'agit manifestement d'une structure très importante, tant son évolution et sa durée d'occupation sont longues.

L'individu était une femme âgée de 25 à 35 ans, déposée en décubitus dorsal étendu, selon un axe nord-sud. Elle présentait un aplatissement de l'occiput ; toutes les dents excepté une canine semblent avoir été perdues ante-mortem et une vertèbre thoracique était totalement comprimée (maladie de Calve). Ces signes démontrent sans ambiguïté une malnutrition (Becker 1999 : 73).

Le récipient présent dans la sépulture mérite une attention particulière. Son décor de 13 glyphes en désigne en effet le propriétaire originel : il s'agit de la coupe à cacao d'un certain "Double Comb", premier dirigeant du site de Naranjo.

La position de cette sépulture et le prestige du seul élément mobilier qui l'accompagne désigneraient son occupant comme une personne de premier plan. Il s'agit d'une femme, ce qui soulève un certain nombre d'interrogations en termes de société et d'ancestralité, particulièrement en termes de statut de la femme et d'accessibilité de celles-ci à des positions dominantes. Toutefois, le réseau d'échange Maya fait que le récipient peut avoir été transmis à une épouse, une fille... Il ne saurait, dans ces conditions, s'agir d'un élément déterminant vis-à-vis de l'individu (dont nous rappellerons le mauvais état de santé).

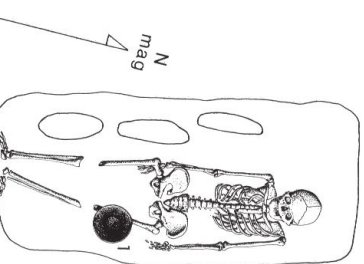

Chrono.	Fonc.	Loc.	N° SEP
			TIK NMI 1
		114	
		5G-1	
		5G-8	
	Residentiel_ceremon		
	Transition		
	Imix		
	Classique_recent		
Cer.	<input type="checkbox"/> Lith.	<input type="checkbox"/> Org.	<input checked="" type="checkbox"/> 1

LISTES INCOMPLETES SI NMI,
MOBILIER CERAMIQUE, LITHIQUE
ET ORGANIQUE > 3. LE CAS ECHÉANT,
CONSULTER LA BASE DE DONNÉES.

INDIV. - ADULTE_AGE M Decubitus_dor N-S

Céram.

Lith.

Org. AIGUILLON AIGUILLON_DE_RAIE

Cette sépulture, en ciste, se situait dans le remplissage de la structure 5G-8-3rd dont elle est contemporaine. Sa mise en place est certainement synchrone de la construction.

Elle abritait les restes d'un homme d'âge avancé (55 à 65 ans) déposé en décubitus dorsal membres étroitement fléchis. Il reposait selon un axe nord-sud (Becker 1999 : 75).

La présence d'un aiguillon de raie imprégné de rouge est une marque certaine d'auto-sacrifice. Cet élément pourrait souligner non seulement le rôle important de l'individu inhumé mais aussi la fonction rituelle de l'édifice, considéré comme un sanctuaire.

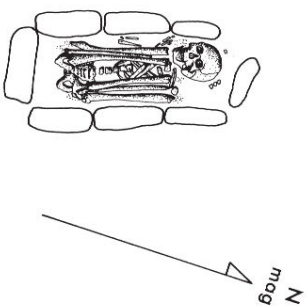

Chrono.	Fonc.	Loc.	N° SEP
			TIK NMI 1
		115	
		5G-1	
		5G-8	
	Residentiel_ceremon		
	Transition		
	Imix		
	Classique_recent		
Cer.	<input type="checkbox"/> 4 Lith.	<input type="checkbox"/> Org.	<input type="checkbox"/>

LISTES INCOMPLETES SI NMI,
MOBILIER CERAMIQUE, LITHIQUE
ET ORGANIQUE > 3. LE CAS ECHÉANT,
CONSULTER LA BASE DE DONNÉES.

INDIV. - ADULTE_MOYEN M Decubitus_dor N-S

Céram.

Lith.

Org. ASSIETTE Bol Plat

Située immédiatement au sud de Bu. 114, légèrement plus profondément, cette sépulture avait également la forme d'un coffre dont les dalles de couverture étaient disposées en bâtière. Les deux tombes sont probablement contemporaines.

L'individu était un homme adulte déposé en décubitus dorsal selon un axe nord-sud, mains ramenées contre le menton. Les jambes étaient en extension.

Bien que la plupart des céramiques présentes dans la tombe soient datée de la phase Manik, la tombe se situe dans une unité correspondant à la phase Imix ; il pourrait donc s'agir d'"héritages" (Becker 1999 : 75 - 76).

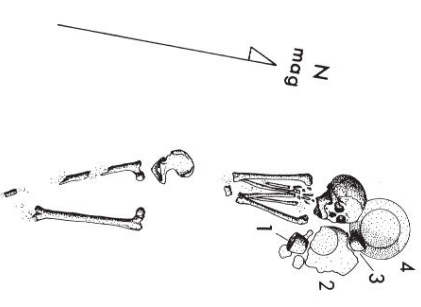

Chrono.	Fonc.	Loc.	N° SEP
			TIK NMI 1+
			73
		5G-1	
	Residentiel_indeter	Ch_5G-19	
	Occupation		
	Manik		
	Classique_ancien		
Cer.	<input type="checkbox"/> 2	<input type="checkbox"/> Lith.	<input type="checkbox"/> 3 Org. <input type="checkbox"/> 2

Cette sépulture se situait dans la chambre 3 du chultun 5G-19. L'accès était soigneusement muré par des dalles de pierre scellées au plâtre. La chambre 2 semble malgré tout être restée ouverte après l'inhumation tandis que la chambre 1 a été creusée ultérieurement, d'où le classement de cette tombe dans la catégorie "occupation". Notons que la catégorie "opportuniste" serait tout aussi indiquée. Par la suite, la structure 5G-7 a été édifiée au-dessus du puits d'accès au chultun. Le lien de la sépulture à la construction ne peut donc être établi avec certitude. Le cas échéant, la catégorie "fondation" serait sans doute plus adaptée.

Seuls les métatarses ont pu être retrouvés. L'orientation de l'individu, son âge et son sexe sont par conséquent inconnus, bien qu'un indice concernant l'orientation puisse être l'un des récipients : il était déposé à l'envers au nord. Ceci rappelle les récipients "cousin" déposés sous la tête de certains défunts (Becker 1999 : 74).

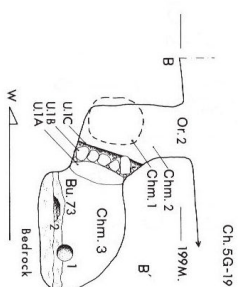

Chrono.	Fonc.	Loc.	N° SEP
			TIK NMI 1
			74
		5G-1	
		Plat_5G-3	
	Residentiel_indeter		
	Fondation		
	Manik		
	Classique_ancien		
Cer.	<input type="checkbox"/> 2	<input type="checkbox"/> Lith.	<input type="checkbox"/> 3 Org. <input type="checkbox"/> 2

INDIV.

- **INDETERMINE** **INDETE** **INDETERMINE** **INDETERM**

Cette sépulture était constituée d'une faible dépression dans la roche-mère sous Plat. 5G-3. Il est probable que les bords de la fosse aient été perdus.

L'individu était un adulte déposé en décubitus dorsal, membres étroitement ramenés contre le tronc (peut-être un fardeau funéraire). Il reposait selon un axe est-ouest. Aucune autre information n'est disponible, attendu que les ossements n'ont pas été analysés (Becker 1999 : 74).

Céram.

Vase
Bol

Lith.

Org.

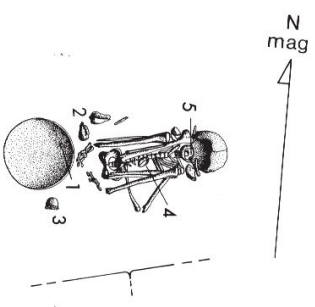

Chrono.	Fonc.	Loc.	N° SEP
			TIK NMI 1
			74
		5G-1	
		Plat_5G-3	
	Residentiel_indeter		
	Fondation		
	Manik		
	Classique_ancien		
Cer.	<input type="checkbox"/> 1	<input type="checkbox"/> Lith.	<input type="checkbox"/> 3 Org. <input type="checkbox"/> 2

LISTES INCOMPLETES SI NMI,
MOBIILIER CERAMIQUE, LITHIQUE
ET ORGANIQUE > 3. LE CAS ECHEANT,
CONSULTER LA BASE DE DONNEES.

INDIV.

- **ADULTE**

INDETE

DECUBITUS_DOR

E-O

Céram.

ASSIETTE_TRIPODE

Lith.

PERLE
PERLE
BIFACE

JADRITE
JADRITE
SILEX

Org.

ORNEMENTS_?

COQUILLAGE
COQUILLAGE

N° SEP	TIK	NMI	1
75	5G-2	5G-11	
Residentiel_ceremon			
Transition			
Imix			
Classique_recent			
Cer.	4	Lith.	1 Org. 1

LISTES INCOMPLETES SI NMI,
MOBILIER CERAMIQUE, LITHIQUE
ET ORGANIQUE > 3. LE CAS ÉCHÉANT,
CONSULTER LA BASE DE DONNÉES.

INDIV. - ADULTE INDEFI Decubitus_LAT_D N-S

Céram. VASE_Cylindrique
Bol
Assiette

Lith. PERLE
JADRITE

Org. BOUCLES_D'oreille
COUILLAGE

Cette fosse rectangulaire était creusée dans le remplissage de l'étape 5G-11-1st-A et scellée par le sol de celle-ci ; le fond était le sol de l'étape précédente. Il s'agit très manifestement d'une sépulture de transition, mise en place au cours de la construction de la plateforme intérieure de 5G-11-1st-A (Becker 1999 : 98).

Elle abritait les restes d'un individu adulte de sexe indéterminé, déposé en décubitus latéral droit selon un axe nord-sud. Les mains étaient ramenées face au visage et les jambes fléchies perpendiculairement au corps.

L'inhumation ne présente aucune caractéristique particulière.

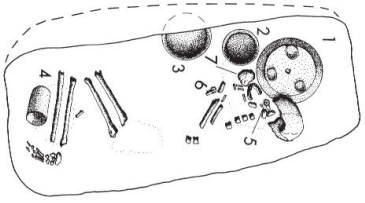

N
mag

N° SEP	TIK	NMI	1
79	5G-2	5G-11	
Residentiel_ceremon			
Transition			
Imix			
Classique_recent			
Cer.	<input type="checkbox"/> Lith.	<input type="checkbox"/> Org.	<input type="checkbox"/>

LISTES INCOMPLETES SI NMI,
MOBILIER CERAMIQUE, LITHIQUE
ET ORGANIQUE > 3. LE CAS ÉCHÉANT,
CONSULTER LA BASE DE DONNÉES.

INDIV. - ENFANT_5-9 INDEFI INDETERMINÉ N-S

Céram.

Lith.

Org.

Cette sépulture est d'un intérêt tout particulier. Dénudée de mobilier, le creusement était si infime que les fouilleurs n'ont pu déterminer la forme exacte de la fosse. Il est possible que le corps ait été déposé directement sur la terre, sans aménagement préalable. La couverture était constituée de dalles de pierre soutenues par trois disques de pierre, creusés en forme de bois (cf. TR 21 fig.91c). Le tout était scellé par la maçonnerie de l'escalier de 5G-11-1st.

L'individu était un enfant âgé d'environ 6 ans d'après l'étude de sa dentition (Becker 1999 : 99). Sa position est incertaine mais il est probable qu'il ait été déposé en position fléchie selon un axe nord-sud.

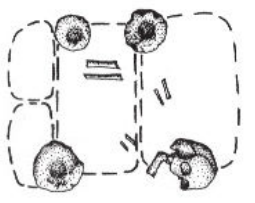

N
mag

N° SEP	TIK	NMI	1
80	TIK	NMI	1
5G-2	5G-2		
5G-11	5G-11		
	Residentiel_ceremon		
	Fondation		
	Imix		
	Classique_recent		
	Cer.	3	Lith. <input type="checkbox"/> Org. <input type="checkbox"/>

LISTES INCOMPLETES SI NMI,
MOBILIER CERAMIQUE, LITHIQUE
ET ORGANIQUE > 3. LE CAS ECHÉANT,
CONSULTER LA BASE DE DONNÉES.

INDIV. - ADULTE Inerte Decumbus_LAT_G N-S

Céram. Vase_cylindrique
Assiette_tripode
Bol

Lith.

Org.

Située sous la structure 5G-11 et scellée non seulement par celle-ci, mais aussi par la plateforme 5G-2-E, cette sépulture a été placée parmi les tombes "fondatrices" en raison de son placement dans la stratigraphie. Elle était couverte par cinq dalles de pierre soutenues par cinq pierres de chant (Becker 1999 : 99-100).

Il ne restait pratiquement rien de l'individu, de sorte qu'aucun matériel osseux n'a pu être prélevé. Les restes des os longs semblaient indiquer un dépôt en décubitus latéral gauche, mains ramenées contre le menton, jambes fléchies perpendiculairement au tronc.

N° SEP	TIK	NMI	1
76	TIK	NMI	1
5G-2	5G-2		
5G-12	5G-12		
	Residentiel_indeter		
	Occupation		
	Eznab		
	Classique_terminal		
	Cer.	1	Lith. <input type="checkbox"/> Org. <input type="checkbox"/>

LISTES INCOMPLETES SI NMI,
MOBILIER CERAMIQUE, LITHIQUE
ET ORGANIQUE > 3. LE CAS ECHÉANT,
CONSULTER LA BASE DE DONNÉES.

INDIV. - ADULTE Inerte Decumbus_LAT_D S-N

Céram. Assiette_tripode

Lith. Perle

Org. Anguilles
Parure
Tube

Os_animal
Coquillage
Os_animal

Cette sépulture se situait le long du mur du fond, percée au travers de la banquette et du sol de 5G-12-1st-A. Il s'agit de l'une des dernières inhumations du groupe, bien que la structure ait continué d'être occupée pendant quelque temps après la mise en place de Bu. 76.

Elle abritait les restes d'un individu adulte, de sexe indéterminé. Il reposait en décubitus latéral gauche selon un axe sud-nord, membres fléchis (Becker 1999 : 98 - 99).

Le sexe n'a pu être identifié en raison de l'état de conservation des restes. Il semble néanmoins utile de noter que Becker indique qu'il pourrait s'agir d'une femme au vu du mobilier présent dans la tombe (aiguilles et étui en os) bien que ce matériel puisse être dédié à l'auto-sacrifice (Becker, idem).

N° SEP	TIK	NMI	1
147			
68-1			
68-9			

Residentiel_ceremon

Fonc. Indetermine

Chrono. Imix
Classique_recent

Cer. 2 Lith. Org.

LISTES INCOMPLETES SI NMI,
MOBIER CERAMIQUE, LITHIQUE
ET ORGANIQUE > 3. LE CAS ECHEANT,
CONSULTER LA BASE DE DONNEES.

INDIV. - ADULTE M Decubitus_LAT_G S-N

Ceram. Assiette_TRIPODE
Bol

Lith.

Org.

Cette sépulture a été mise en place peu après Bu. 157, bien qu'elle se situe très haut dans le remplissage de la structure et non en-dessous. Pourtant, il semblerait qu'elle ait été installée au cours de la construction peu après Bu. 157 dont elle se situe presque à la verticale (Becker 1999 : 118 - 119). Cet état de fait interroge la relation "ondatrice" des sépultures : l'individu dans Bu. 147 a été inhumé au cours de la construction tout comme celui de Bu. 157, mais ce dernier bénéficie d'une relation toute différente à l'architecture.

L'individu inhumé dans Bu. 147 était un homme adulte, déposé en décubitus latéral gauche selon un axe sud-nord. Les bras étaient en extension, les jambes fléchies pour ramener les talons au bassin.

N° SEP	TIK	NMI	1
148			
68-1			
68-9			

Residentiel_ceremon

Fonc. Indetermine

Chrono. Imix
Classique_recent

Cer. Lith. Org.

LISTES INCOMPLETES SI NMI,
MOBIER CERAMIQUE, LITHIQUE
ET ORGANIQUE > 3. LE CAS ECHEANT,
CONSULTER LA BASE DE DONNEES.

INDIV. - ENFANT_5-9 INDETE INDETERMINE S-N

Ceram.

Lith.

Org.

Cette sépulture se situait à un mètre environ en face de l'escalier de 68-9 ; sa mise en place est supposée synchrone de la construction (Becker 1999 : 119) bien que rien ne semble l'indiquer. La fosse n'atteignait pas la roche-mère, elle s'arrêtait dans le remplissage de la plateforme 68-1.

Elle abritait les restes fragmentaires d'un immature de 5 à 6 ans, déposé selon un axe sud-nord. La position exacte du corps est inconnue, mais les membres étaient étroitement fléchis contre le tronc.

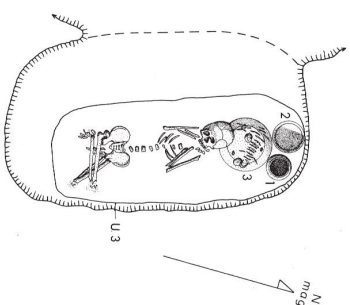

TIK **NMI 1**
149
 Cette sépulture était constituée d'un court puits au fond duquel une fosse plus petite avait été creusée dans la roche-mère pour déposer le corps. Cette fosse était couverte par de larges dalles, 8 au total, formant un toit en pointe au-dessus. La mise en place de l'ensemble semble contemporaine de la construction de 6B-9 ; la tombe se situait au pied de la première marche de l'escalier de cette dernière.

6B-1
 6B-9
 Le squelette était celui d'un jeune adulte en décubitus dorsal selon un axe nord-sud, bras croisés avec les mains ramenées sous le menton ; les membres inférieurs étaient repliés perpendiculairement au tronc (Becker 1999 : 119).

Residentiel_ceremon
Fondation
 Cette inhumation est étonnamment similaire à Bu. 157 dans son placement. La différence fondamentale réside dans sa localisation hors de la structure elle-même, ce qui remet en question le lien entre la tombe et la construction : Bu. 149 est-elle vraiment liée à 6B-9 ? La proximité des deux plaide en cette faveur, mais la sépulture pourrait aussi bien avoir été établie pour Plat. 6B-1, laquelle connaît des travaux simultanés à la construction.

Chrono. **Fonc.**
Classique_recent
Imix
Cer. **Lith.** **Org.** **1**

LISTES INCOMPLÈTES SI NMI,
 MOBILIER CÉRAMIQUE, LITHIQUE
 ET ORGANIQUE > 3. LE CAS ÉCHÉANT,
 CONSULTER LA BASE DE DONNÉES.

INDIV.

- ADULTE_JEUNE

INDEFTE

DECUBITUS_DOR

N-S

Céram.

JARRE

BOL

ASSIETTE_TRIPODE

Lith.

Org.

CROCODILE

OS_ANIMAL

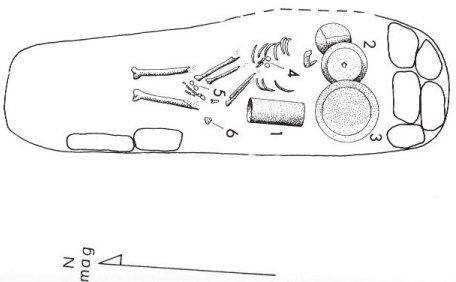

SEP **N°** **TIK** **NMI 1**
157
 6B-1
 6B-9
 Cette sépulture se situait directement sous 6B-9. Au fond d'un puits creusé dans le remplissage initial et dont la moitié inférieure s'évasait, une entaille avait été creusée dans la roche-mère pour accueillir le corps. Des pierres avaient été entassées le long des parois pour soutenir d'imposantes dalles de couverture, de taille décorisante, empliées dans le puits. Ce dernier était comblé par remplissage de la structure. L'ensemble a été établi au cours de la construction de 6B-9, pour des raisons encore indéterminées (Becker 1999 : 120). Il aurait été plus aisé de mettre en place cette sépulture avant le début des travaux. Il est possible que son occupant mort au cours desdits travaux.

Residentiel_ceremon
Fondation
 La tombe abritait les restes d'un homme adulte déposé en décubitus dorsal selon un axe sud-nord. Les membres inférieurs étaient en extension ; le bras droit étendu jusqu'au bassin et le bras gauche plié de manière à ramener la main à l'épaule. La dentition présentait de nombreuses caries.

Chrono. **Fonc.**
Classique_recent
Imix
Cer. **Lith.** **Org.** **1**

LISTES INCOMPLÈTES SI NMI,
 MOBILIER CÉRAMIQUE, LITHIQUE
 ET ORGANIQUE > 3. LE CAS ÉCHÉANT,
 CONSULTER LA BASE DE DONNÉES.

INDIV.

- ADULTE

M

DECUBITUS_DOR

S-N

Céram.

ASSIETTE

BOL

VASE_CYLINDRIQUE

Lith.

Org.

ANNÉAUX

COQUILLAGE

N° SEP	TIK	NMI	1
146	6C-1		
6C-45	6C-1		

Residentiel_habitat

Transition

Manik

Classique_ancien

Cer. Lith. Org. 1

LISTES INCOMPLETES SI NMI,
MOBILIER CERAMIQUE, LITHIQUE
ET ORGANIQUE > 3. LE CAS ÉCHÉANT,
CONSULTER LA BASE DE DONNÉES.

INDIV. - ADULTE_MOYEN M Decurvus_dor N-S

Céram.

Lith.

Org.

Os_animal

Cette sépulture se trouvait sous la structure 6C-45. Il s'agissait d'une fosse grossièrement rectangulaire, sans aménagement particulier. Elle perforait les sols des étapes de construction 8 à 6 mais était scellée par 6C-45-5th, ce qui en fait une sépulture de transition.

Le sujet était un adulte masculin, déposé en décubitus dorsal, membres supérieurs étendus. Les membres inférieurs étaient fléchis perpendiculairement au corps. Trois petits os longs appartenant à un animal indéterminé ont été mis au jour dans la bouche du défunt, cas également observé dans la seule autre sépulture mise au jour dans le Groupe 6C-1, TIK 136 (Hawiland 2014 : 397).

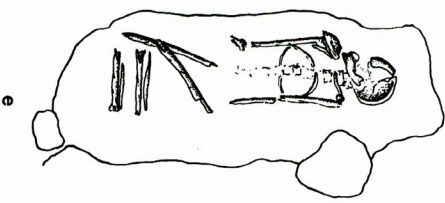

N° SEP	TIK	NMI	1
136	6C-1		
6C-47	6C-1		

Residentiel_habitat

Fondation

Ik

Classique_recent

Cer. Lith. Org. 1

LISTES INCOMPLETES SI NMI,
MOBILIER CERAMIQUE, LITHIQUE
ET ORGANIQUE > 3. LE CAS ÉCHÉANT,
CONSULTER LA BASE DE DONNÉES.

INDIV. - ADULTE_MOYEN M Decurvus_dor N-S

Céram.

Lith.

Org.

Os_animal

Cette sépulture était une fosse rectangulaire creusée dans la roche-mère, remblayée avec de la terre. Elle ne comportait pas d'aménagement particulier. Sa mise en place est antérieure à la construction de la plateforme 6C-47, ce qui en fait une sépulture de fondation.

Le sujet était un adulte, peut-être masculin. Il reposait en décubitus dorsal, membres fléchis, selon un axe nord-sud. Deux petits os longs appartenant à un animal indéterminé ont été mis au jour dans la bouche du défunt, cas également observé dans la seule autre sépulture mise au jour dans le Groupe 6C-1, TIK 146 (Hawiland 2014 : 395).

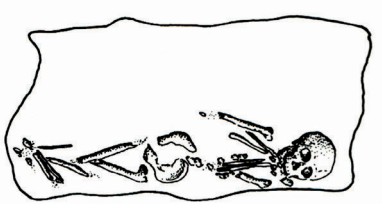

INDIV. - ADULTE M ? Decurvus_dor N-S

Céram.

Lith.

Org.

Os_animal

Chrono.	Fonc.	Loc.	N°	SEP
			TIK	NMI 1
		145		
		6C-2		
		6C-57		
	Residentiel_habitat			
	Occupation			
	Ik			
	Classique_recent			
Cer.	<input type="checkbox"/> Lith.	<input type="checkbox"/> Org.		

LISTES INCOMPLETES SI NMI,
MOBIILIER CERAMIQUE, LITHIQUE
ET ORGANIQUE > 3. LE CAS ECHEANT,
CONSULTER LA BASE DE DONNEES.

Ce dépôt dont la nature n'est pas certaine se trouvait dans l'axe de la structure 6C-57, fouillée au moyen d'une tranchee transversale. Il s'agissait d'une simple fosse remblayée avec du sédiment différent de l'encaissant. Bien que les sols n'aient pas été conservés au-dessus, la faible profondeur du dépôt suggère selon Haviland un cas d'occupation. Le sujet, un jeune immature, se résumait à un crâne brisé et quelques fragments d'os longs. Il n'a pas été possible de déterminer si le dépôt était primaire ou secondaire (Haviland 2014 : 397).

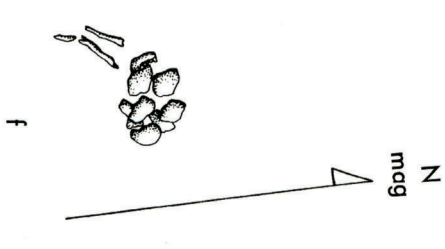

INDIV. - IMMATURE_IND IndETE IndETERMINE Non_AP
Céram. Lith. Org.

Chrono.	Fonc.	Loc.	N°	SEP
			TIK	NMI 1
		135		
		6C-4		
		6C-41		
	Residentiel_ceremon			
	Transition			
	Imix			
	Classique_recent			
Cer.	<input type="checkbox"/> 3 Lith.	<input type="checkbox"/> Org.		

LISTES INCOMPLETES SI NMI,
MOBIILIER CERAMIQUE, LITHIQUE
ET ORGANIQUE > 3. LE CAS ECHEANT,
CONSULTER LA BASE DE DONNEES.

Cette sépulture était une simple fosse rectangulaire couverte par des dalles de pierre (nombre exact indéterminé ; cf. Becker 1999 : 123). Elle pourrait être contemporaine de la construction de 6C-41-1st-A, mais le sol n'étant pas conservé au-dessus de la tombe, une intrusion n'est pas à exclure.
L'individu était un adulte, peut-être un homme, déposé en décubitus dorsal selon un axe nord-sud. Les membres étaient en extension complète.

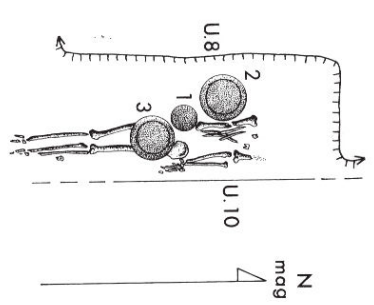

INDIV. - ADULTE M ? Decuratus_dor N-S
Céram. Vase_cylindrique
Bou
Lith. Org.

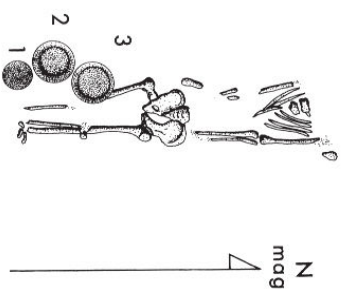

Chrono. **Fonc.** **Loc.** **N° SEP**

TIK 1999 : 123 - 124) la considère comme antérieure à Bu. 135 bien que le sol n'ait pas été conservé au-dessus de ces tombes. Ce dernier fait est confirmé par le relevé (TR 21 fig.103a), au vu duquel les deux inhumations seraient plutôt contemporaines. L'enregistrement même est contradictoire puisque la séquence des inhumations va dans le sens d'une contemporanéité ; cette dernière option a été retenue pour le présent enregistrement.

Elle abritait le squelette d'un individu adulte de sexe indéterminé, en décubitus dorsal membres étendus. Il reposait selon un axe nord-sud.

Residentiel_ceremon

Indetermine

Imix

Classique_recent

Cer. **Lith.** **Org.**

LISTES INCOMPLÈTES SI NMI,
MOBILIER CÉRAMIQUE, LITHIQUE
ET ORGANIQUE > 3. LE CAS ÉCHÉANT,
CONSULTER LA BASE DE DONNÉES.

INDIV.

- ADULTE

INDEF

DECUBITUS_DOR

N-S

Céram.

Bol

Bol

Vase_cylindrique

Lith.

FIGURINE

CALCAIRE

Org.

N° SEP

TIK NMI 2

139

Loc.

6C-4

6C-41

Fonc.

Residentiel_ceremon

Fondation

Imix

Classique_recent

Chrono.

Cer. **Lith.** **Org.**

LISTES INCOMPLÈTES SI NMI,
MOBILIER CÉRAMIQUE, LITHIQUE
ET ORGANIQUE > 3. LE CAS ÉCHÉANT,
CONSULTER LA BASE DE DONNÉES.

Cette sépulture était constituée d'un creusement dans le remplissage de 6C-41-2nd se terminait par une profonde entaille dans la roche-mère. D'épaisses dalles couvraient le tout. Il est intéressant de noter la présence d'une petite niche sur le côté ouest de la fosse, contenant le crâne d'un second individu (Sk. B). Il sera enregistré à la fois en tant que mobilier et inhumation, étant donné que son rôle dans l'ensemble mortuaire n'est pas déterminé.

La personne inhumée (Sk. A) était un homme d'âge avancé. Il reposait selon un axe nord-sud, en décubitus dorsal ; les bras étaient croisés sur la poitrine et les jambes étendues.

Le crâne B était celui d'un immature âgé d'environ 6 ans. Nuls autres ossements correspondant à cet individu n'ont été trouvés dans la tombe.

Voir Becker 1999 : 124.

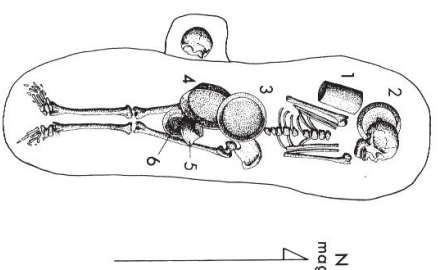

INDIV.

A

ADULTE_AGE

M

DECUBITUS_DOR

N-S

Céram.

Vase_cylindrique

ASSIETTE

ASSIETTE

Lith.

LAME

OSIDIENNE

Org.

CRANE

Os_HUMAN

Chrono.	Fonc.	Loc.	N° SEP
			TIK
			NMI 2
			143
			6C-60
			Ch_6C-10
			Stockage
			Abandon
			Ik
			Classique_recent

Cer. Lith. Org. 1

LISTES INCOMPLETES SI NMI,
MOBILIER CERAMIQUE, LITHIQUE
ET ORGANIQUE > 3. LE CAS ECHANT,
CONSULTER LA BASE DE DONNEES.

Ce dépôt est particulièrement étrange. Il se trouvait dans un chultun comblé intentionnellement après la mise en place de l'individu. Le sujet A était une jeune femme déposée en décubitus dorsal, membres supérieurs étendus au-dessus de la tête. Les membres inférieurs étaient ouverts à angle droit, dans une posture semblable à celle d'un accouchement ou d'une copulation (Haviland 2014 : 396). L'auteur admet deux possibilités : soit les genoux étaient attachés ensemble et se sont écartés au cours de la décomposition, soit le sujet a été inhumé dans cette position. Le remblai intentionnel et la position des bras plaide plutôt en faveur de la première hypothèse, qui constitue un cas unique. En termes de santé, une perte de dents particulièrement importante et une usure précoce de celles qui restaient fait supposer aux fouilleurs une activité répétitive autre que la mastication.

Le sujet B n'était représenté que par un humérus et un fémur, qui pourraient avoir été accidentellement inclus dans le remblai comblant le chultun.

INDIV. **A** ADULTE_JEUNE **F** DECUBITUS_DOR **NE-SO**
B ADULTE **INDETE** **INDETERMINE** **INDETERM**
Céram.

Lith. **Org.** ANNEAU **OS_IND**

Chrono.	Fonc.	Loc.	N° SEP
			TIK
			NMI 1
			128
			6E-1
			6E_Sub-1
			Residentiel_indeter
			Transition
			Cauac
			Classique_ancien

Cer. Lith. 4 **Org.** 4

LISTES INCOMPLETES SI NMI,
MOBILIER CERAMIQUE, LITHIQUE
ET ORGANIQUE > 3. LE CAS ECHANT,
CONSULTER LA BASE DE DONNEES.

Cette sépulture constitue un cas presqu'unique. Située sous une petite plateforme Sub dont elle marquait le centre, sa mise en place correspond probablement à la transition entre deux états de cette structure. La tombe en elle-même était une ciste comblée au moyen de sédiment. Elle abritait une urne, fermée par un couvercle et entourée de plats tournés vers la paroi. Il s'agit d'un dépôt très ancien, puisqu'il remonte à la phase Cauac de Tikal.

Ce contexte a permis la préservation des ossements du sujet, malgré une certaine fragilité que l'application d'un agent durcissant n'a pu compenser entièrement. Cependant, les fouilleurs ont pu observer que tous les os du squelette étaient bien présents dans l'urne. L'occupant était une femme d'âge moyen présentant une déformation crânienne pseudo-circulaire. Plusieurs perles de dents antérieures, confirmées par la respiration alvéolaire, ont été observées. Les dents restantes étaient presque toutes cariées.

Malgré un contexte particulier, Haviland considère bien ce dépôt comme funéraire et nous suivons totalement cette idée. Selon la description, il s'agit probablement d'un cas de funérailles en deux temps ou de découpe du corps pour le faire tenir dans l'urne (Haviland 2014 : 392). Bien que le dépôt d'un sujet à demi décomposé ne puisse effectivement être exclu, une explication plus simple serait tout simplement le dépôt d'un sujet assis. Relevons dans la description que l'articulation temporo-mandibulaire était encore intacte : il s'agissait apparemment de la seule articulation en connexion, mais tous les os étaient présents, ce qui semble exclure le dépôt secondaire. L'explication se joue donc entre l'inhumation en urne, en position assise, ou le découpage du corps. Nous penchons pour la première option, sachant que le crâne reposait sur les os du pied, ce qui nous évoque une chute du bloc suite à la dislocation de l'articulation atlas-C3.

Relevons l'exceptionnelle qualité du mobilier (dont 128 perles de jadéite) et la position de la sépulture, démontrant l'importance de cette femme aux yeux du groupe.

INDIV. **-** ADULTE_MOYEN **F** **INDETERMINE** **Non_Ap**
Céram. **Plat** **Plat** **Lith.** PERLE **JADRITE** **Org.** OS_OISEAU **OS_ANIMAL**
Plat **Plat** **Boucle_ore** **Jadrite** **PERLE** **COQUILLAGE**
Plat **Eclat** **Cinabre** **Arguile** **Arguillon_Rame**

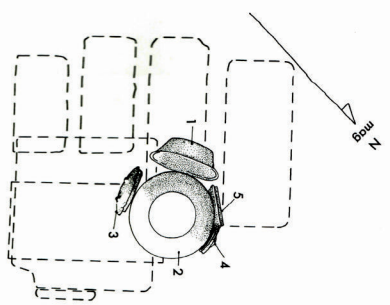

Chrono.	Fonc.	Loc.	N° SEP
	Residentiel_habitat		
	Transition		
	Imix		
	Classique_recent		
Cer.	<input type="checkbox"/> Lith.	<input type="checkbox"/> Org.	

Cette sépulture située sous la structure 6E-26 correspondait à la transition entre l'étape 4th et 3rd. La fosse ne présentait pas d'aménagement particulier : elle a été creusée dans la plateforme de soubassement du groupe juste après la destruction de l'étape 4th. Il s'agit d'une sépulture de transition.

Le sujet était un adulte d'âge moyen à âgé, de sexe masculin, reposant en décubitus dorsal selon un axe nord-sud. Les membres supérieurs étaient à demi fléchis avec les mains croisées sur le bassin. Les membres inférieurs étaient fléchis perpendiculairement au tronc. Toutes les dents de la mandibule avaient été perdues ante-mortem, avec résorption alvéolaire complète (Haviland 2014 : 393).

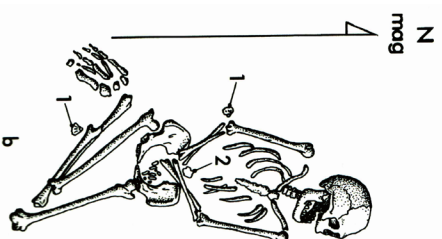

INDIV. - ADULTE_AGE M Decubitus_dor N-S Céram.

Lith. Org.

LISTES INCOMPLETES SI NMI,
MOBILIER CERAMIQUE, LITHIQUE
ET ORGANIQUE > 3. LE CAS ÉCHÉANT,
CONSULTER LA BASE DE DONNÉES.

Chrono.	Fonc.	Loc.	N° SEP
	Residentiel_habitat		
	Transition		
	Imix		
	Classique_recent		
Cer.	<input type="checkbox"/> Lith.	<input type="checkbox"/> Org.	

Ce dépôt semble être à l'origine de nombreuses perturbations dans les niveaux de 6E-26. La fosse semble avoir été percée au travers de l'escalier d'accès à la structure (26-2nd-D) avant l'élimination de la marche basale de la structure (26-2nd-C). Les ossements récupérés ont apparemment été égarés, de sorte qu'il n'y a pas d'informations quant aux caractéristiques biologiques de l'individu. Ils appartenaient à un sujet adulte de sexe indéterminé (Haviland 2014 : 394 - 395).

INDIV. - ADULTE INDETE INDETERMINE INDETERM Céram.

Lith. Org.

LISTES INCOMPLETES SI NMI,
MOBILIER CERAMIQUE, LITHIQUE
ET ORGANIQUE > 3. LE CAS ÉCHÉANT,
CONSULTER LA BASE DE DONNÉES.

TIK	NMI	1
152		
6E-1		
6E-26		

Residentiel_habitat

Transition

Manik

Classique_ancien

Cer. 4 Lith. Org.

LISTES INCOMPLÈTES SI NMI,
MOBILIER CÉRAMIQUE, LITHIQUE
ET ORGANIQUE > 3. LE CAS ÉCHÉANT,
CONSULTER LA BASE DE DONNÉES.

INDIV. - ADULTE_JEUNE F INDETERMINE O-E

Céram. Plat__TRIPODE
Plat__TRIPODE
Bol

Lith.

Org.

Ce dépôt appelle une discussion quant à sa nature. Il s'agissait d'une fosse hybride, remblayée avec de la terre, profitant de la proximité de la maçonnerie de l'escalier menant à 6E-26-2nd. Elle était couverte par un bloc de pierre bien taillé, sans doute en réemploi, placé directement sur les ossements. Il est probable que sa mise en place soit contemporaine de la construction, mais il pourrait également s'agir d'une intrusion au vu de la description du contexte. Nous demeurerons donc prudents sur ce point. La réelle question est de savoir si ce dépôt est secondaire ou non.

Le sujet était une jeune femme adulte.

Selon Haviland, il s'agit d'un dépôt secondaire car il manquait des côtes et quelques phalanges (celles qui restaient étaient éparpillées), que les os des membres n'étaient pas en connexion stricte et le crâne brisé et repandu dans la fosse ; enfin que les céramiques accompagnant le dépôt étaient typiques de la phase Manik dans un niveau Ik (Haviland 2014 : 398 - 399).

Cependant, le relevé montre une cohérence anatomique certaine suggérant un sujet en position fléchie. Le contrôle chronologique n'étant que relatif, la présence de céramiques Manik alors que les types Ik étaient déjà apparus n'apparaît pas choquante - sans compter le caractère artificiel d'une telle division : des céramiques d'une époque antérieure peuvent être conservées durant la suivante. La dislocation de la plupart des connexions peut s'expliquer si le sujet était enveloppé dans un contenant souple facilitant l'appartition d'espaces vides secondaires, le poids de la pierre déposée directement sur le corps se chargeant de fracturer les os. Quand aux éléments manquants, l'état de conservation des squelettes dans la région génère parfois des biais taphonomiques importants qu'il conviendrait de considérer. Le caractère secondaire de ce dépôt ne nous semble donc pas évident.

TIK	NMI	1
153		
6E-1		
6E-Sub_1		

Residentiel_habitat

Indetermine

Ik

Classique_recent

Cer. Lith. Org.

LISTES INCOMPLÈTES SI NMI,
MOBILIER CÉRAMIQUE, LITHIQUE
ET ORGANIQUE > 3. LE CAS ÉCHÉANT,
CONSULTER LA BASE DE DONNÉES.

INDIV. - ADULTE_MOYEN M DECUBITUS_POR N-S

Céram.

Lith.

Org.

Cette sépulture se trouvait associée à la sub-structure 6E-Sub_1, mais le moment de sa mise en place demeure incertain. Elle a probablement été disposée dans Sub-1 au cours de la phase Ik. Il s'agissait d'une fosse dans le remblai, non comblée, couverte par une série de dalles.

Le sujet était un adulte d'âge moyen, de sexe masculin, reposant en décubitus dorsal membres supérieurs étendus et inférieurs légèrement fléchis, selon un axe nord-sud (Haviland 2014 : 399).

N° SEP	TIK	NMI	1
130	6E-1	Plat_6E-1	Residentiel_indeter
	Transition		
	Ik		
	Classique_recent		

Chrono. Cer. 2 Lith. Org.

LISTES INCOMPLETES SI NMI,
MOBIILIER CERAMIQUE, LITHIQUE
ET ORGANIQUE > 3. LE CAS ÉCHÉANT,
CONSULTER LA BASE DE DONNÉES.

INDIV. - ADULTE_MOYEN F DECUBITUS_LAT_D N-S

Céram. Vase
ASSIETTE_TRIPODE

Lith.

Org.

Il est difficile d'attribuer cette sépulture à une catégorie plutôt qu'une autre, mais les informations disponibles dans la monographie semblent pointer vers un cas de transition. La tombe ne présentait aucun aménagement particulier ; il semble qu'elle soit associée à une modification de la plateforme du Groupe 6E-1.

Le sujet était un adulte de sexe féminin, d'âge moyen. Il reposait en décubitus latéral droit, membres inférieurs fléchis perpendiculairement au corps, avant-bras ramené devant le visage. Les os étaient particulièrement robuste pour un sujet féminin (Haviland 2014 : 394).

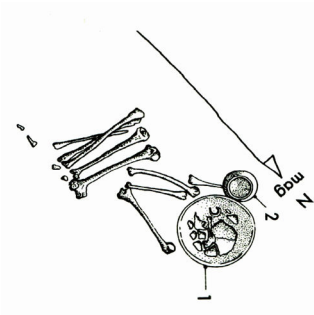

N° SEP	TIK	NMI	1
138	6E-1	Plat_6E-1	Residentiel_habitat
	Occupation		
	Manik		
	Classique_ancien		

Chrono. Cer. Lith. Org.

LISTES INCOMPLETES SI NMI,
MOBIILIER CERAMIQUE, LITHIQUE
ET ORGANIQUE > 3. LE CAS ÉCHÉANT,
CONSULTER LA BASE DE DONNÉES.

INDIV. - IMMATURE_IND INDEFI DECUBITUS_DOR O-E

Céram.

Lith.

Org.

Cette sépulture se trouvait dans le remblai de construction de la plateforme 6E-1-8th, datée de la phase Manik. Il s'agissait d'une simple fosse perforant le sol et creusée dans le remblai, partiellement comblée avec des tessons et couverte avec une pierre. Il s'agissait probablement d'un cas d'occupation.

Le sujet était un immature d'âge indéterminé, probablement âgé d'au moins six ans puisque toutes les dents déciduales étaient émergées. Il reposait en décubitus dorsal, membres inférieurs fléchis et membre supérieur gauche étendu, selon un axe ouest-est. Les ossements étaient en très mauvais état de conservation et n'étaient pas assez bien conservés pour pouvoir être prélevés (Haviland 2014 : 395).

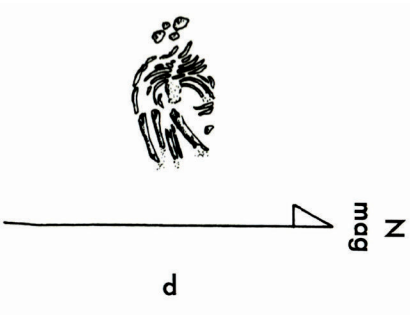

TIK	NMI 3	N° SEP	Loc.	Chrono.	Fonc.
151		151	6E-1	Classique_recent	Occupation
			Plat_6E-1	Imix	

Cette sépulture se trouvait en bordure de la plateforme du Groupe 6E-1, à l'extérieur, et perforait une sub-structure antérieure. La fosse n'était pas aménagée mais couverte par une série de blocs de pierre. Elle abritait trois sujets.

Le sujet A était un jeune adulte de sexe masculin, reposant en décubitus dorsal étendu selon un axe nord-sud.

Les sujets B et C étaient deux jeunes immatures, déposés dans une position identique de chaque côté du sujet A, à hauteur des bras.

Les interprétations proposées pour ce dépôt ne nous semblent pas satisfaisantes. Le texte déclare que "les restes juvéniles suggèrent des jumeaux", ce qui n'est guère démontrable. Le sexe masculin du sujet exclut l'inhumation d'une femme et de ses enfants, déclaration classique dans ce genre de cas mais jamais étayée ou presquie ; l'auteur en conclut qu'il s'agit soit d'un père accompagné de ses enfants sacrifiés (sans démonstration) soit trois morts de maladie (Haviland 2014 : 398).

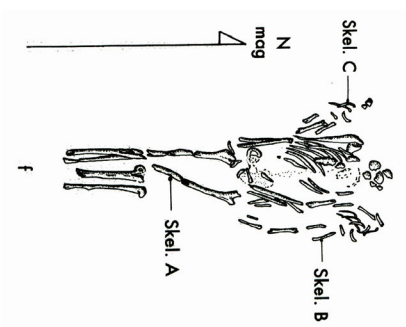

LISTES INCOMPLÈTES SI NMI,
MOBILIER CÉRAMIQUE, LITHIQUE
ET ORGANIQUE > 3. LE CAS ÉCHÉANT,
CONSULTER LA BASE DE DONNÉES.

INDIV.
 A ADULTE_JEUNE M Decubitus_dor N-S
 B IMMATURE_IND Indete Decubitus_dor N-S
 C IMMATURE_IND Indete Decubitus_dor N-S

Céram.
 Lith.
 Org.

TIK	NMI 1	N° SEP	Loc.	Chrono.	Fonc.
161		161	6E-1	Classique_recent	Transition
			Plat_6E-1	Imix	

Ce dépôt, de nature incertaine, se trouvait dans une fosse percée à travers la plateforme 6E-1-3rd et scellée par 6E-1-2nd. Il s'agit donc d'un cas de transition, mais le caractère sépulcral du dépôt n'est cependant pas avéré.

Le sujet était un jeune immature reposant en décubitus dorsal, membres fléchis et probablement attachés dans le dos, déposé selon un axe nord-est sud-ouest (Haviland 2014 : 400).

Cette position inhabituelle pour un individu en situation de transition n'est pas sans rappeler les dépôts UAX A24 et A25, structure K de Uaxactun, deux immatures dont la posture est en rupture avec les schémas habituellement observés.

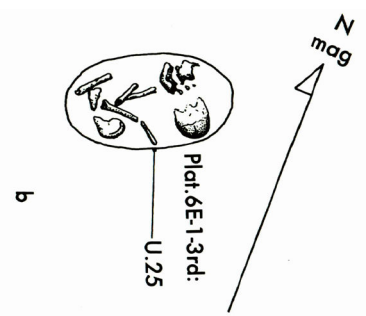

LISTES INCOMPLÈTES SI NMI,
MOBILIER CÉRAMIQUE, LITHIQUE
ET ORGANIQUE > 3. LE CAS ÉCHÉANT,
CONSULTER LA BASE DE DONNÉES.

INDIV.
 - IMMATURE_IND Indete Decubitus_dor NE-SO

Céram.
 Lith.
 Org.

Chrono.	Fonc.	Loc.	N° SEP
			TIK NMI 1
		118	
		6E-14	
		6E-14	
	Residentiel_habitat		
	Transition		
	Imix		
	Classique_recent		
Cer.	3	Lith.	Org.

Cette sépulture se trouvait dans le patio du groupe 6E-14. Elle est apparue dans un sondage dont la visée était purement céramique, et le fouilleur n'a pas enregistré beaucoup d'informations à son sujet. Il semble que la fosse n'ait présenté aucun aménagement. La profondeur à laquelle se trouvait le dépôt suggère une mise en place avant des travaux de surélévation du patio, mais le caractère transitionnel ou opportuniste de cette inhumation n'est pas évident.

Le sujet était un adulte de sexe masculin. Ni la position ni l'orientation exactes n'ont été enregistrées. Le sujet suffisamment bien conservé pour permettre quelques observations biologiques, en particulier la présence de facettes d'éburnation et d'os wormiens (Haviland 2014 : 391).

LISTES INCOMPLÈTES SI NMI,
MOBILIER CÉRAMIQUE, LITHIQUE
ET ORGANIQUE > 3. LE CAS ÉCHÉANT,
CONSULTER LA BASE DE DONNÉES.

INDIV.

- ADULTE_MOYEN M INDETERMINE

O-E

Céram.

Bol
ASSIETTE_TRIPODE
Tesson

Lith.

Org.

SEP	N°	Loc.	Fonc.	Chrono.
TIK	NMI 1			
119				
7E-6				
7E-42				
	Residentiel_indeter			
	Indetermine			
	Ik			
	Classique_recent			
Cer.	Lith.	Org.		

Cette sépulture se trouvait dans le patio du groupe 7E-6, au pied de la structure 7E-42. Elle est apparue dans un sondage dont la visée était purement céramique, et le fouilleur n'a pas enregistré beaucoup d'informations à son sujet. Il semble que la fosse n'ait présenté aucun aménagement. La profondeur à laquelle se trouvait le dépôt suggère une mise en place avant des travaux de surélévation du patio, mais le caractère transitionnel ou opportuniste de cette inhumation n'est pas évident.

Le sujet était un jeune adulte de sexe indéterminé. Ni la position ni l'orientation exactes n'ont été enregistrées. Il présentait une ossature relativement gracile (Haviland 2014 : 391).

LISTES INCOMPLÈTES SI NMI,
MOBILIER CÉRAMIQUE, LITHIQUE
ET ORGANIQUE > 3. LE CAS ÉCHÉANT,
CONSULTER LA BASE DE DONNÉES.

INDIV.

- ADULTE_JEUNE INDETE INDETERMINE INDETERM

Céram.

Lith.

Org.

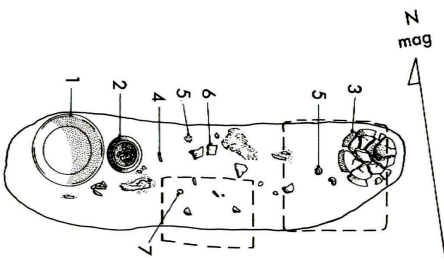

Chrono.	Fonc.	Loc.	N° SEP
			TIK
			NMI 1
			192
			7F-1
			7F-29

Cette sépulture se trouvait dans l'angle sud-est de la pièce est, structure 7F-29. Son orientation, est-ouest, pourrait avoir été contrainte par la présence du mur de façade de la structure au droit de la fosse. Cette dernière, creusée dans le remblai de 7F-29-15-B, était scellée par 1st-A. Elle s'inscrit donc parmi les cas de transition. Il s'agissait d'un simple creusement vaguement ovale, intentionnellement remblayé et partiellement couvert par un bloc de maçonnerie au-dessus du crâne.

L'individu était un adulte reposant en position étendue selon un axe est-ouest. Il n'a pas été possible de déterminer son sexe, les os étant en très mauvais état ; la présence d'une fusaiole parmi le mobilier funéraire a conduit Haviland à supposer qu'il s'agissait d'une femme (Haviland 2015 : 58). Ne considérant pas la présence de cet élément comme un indice valable, nous préférons indiquer le sujet comme indéterminé.

Cer. 3 Lith. 2 Org.

LISTES INCOMPLÈTES SI NMI,
MOBILIER CÉRAMIQUE, LITHIQUE
ET ORGANIQUE > 3. LE CAS ÉCHÉANT,
CONSULTER LA BASE DE DONNÉES.

INDIV. -

ADULTE INDEFI DECURBUS_DOR E-O

Céram.

Bol Plat_3TRIPODE JAERE

Lith.

NUCLEUS FUSAOLE ORSIDRIANE CALCAIRE

Org.

SEP	N°	Loc.	Fonc.	Chrono.
TIK	NMI 1			
1				
		7F-1		
		7F-30		
			Residentiel_ceremon	
			Transition	
			Eznab	
			Classique_terminal	

Cette sépulture grossièrement rectangulaire se situait sous la première marche de l'escalier axiale de la structure 7F-30-1st. Elle est contemporaine de la construction de cette étape, ce qui la placerait parmi les sépultures de transition. En termes d'architecture, il s'agissait d'une imposante ciste aux parois faites de blocs grossiers enduits de boue et scellée par une série de dalles (Haviland 2015 : 40). Pour l'installer, les niveaux antérieurs de la plateforme basale du Groupe ont été perforés.

Le sujet était un adulte masculin d'âge avancé (Coe et Broman 1986 : 41). Les fouilleurs n'ont pas réussi à déterminer si l'individu reposait en position assise, ce qui nous semble improbable au regard des pratiques locales et de la période, ou s'il était en décubitus dorsal étendu selon un axe nord-sud. Nous pencherions pour cette seconde option.

Relevons ici une anomalie intéressante : la fusion du talus et du clacaneus gauche. Elle a sans doute engendré une difficulté à marcher qui semble s'être répercutée par compensation sur l'articulation coxo-fémorale droite, avec le développement d'une arthrose très importante (Coe et Broman, idem : 42).

Cer. 2 Lith. Org.

LISTES INCOMPLÈTES SI NMI,
MOBILIER CÉRAMIQUE, LITHIQUE
ET ORGANIQUE > 3. LE CAS ÉCHÉANT,
CONSULTER LA BASE DE DONNÉES.

INDIV. -

ADULTE_AGE M ? INDEFINIE INDEFINI

Céram.

Bol Bol

Lith.

Org.

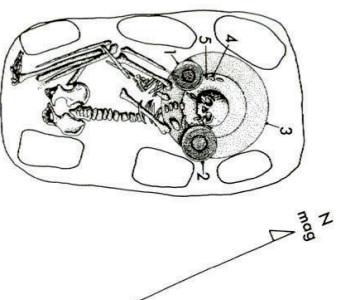

TIK **NMI 1**
132
7F-1
7F-30

Cette sépulture se situait sous l'escalier d'accès à la structure 7F-30, dans l'axe. Elle perforait l'escalier de l'étape 4 et était scellée par le remblai de l'étape 3, une situation qui la place parmi les cas de transition. Il s'agissait d'une fosse hybride tirant vers la véritable ciste : six orthostates supportaient une série de quatre imposantes dalles, lesquelles n'ont pas empêché un peu de sédiment de s'introduire dans la tombe.

Chrono. **Fonc.** **Loc.** **N° SEP**
Transition
Residentiel_ceremon

Le sujet était un sub-adulte de sexe indéterminé, reposant en décubitus latéral droit selon un axe nord-sud. Les membres étaient étroitement fléchis et ramenés contre le tronc, mains à hauteur de la face. Les os étaient en assez bon état de conservation, ce qui a permis d'observer la présence de foramen supratrochléaires sur les humérus et l'absence de déformation crânienne (Haviland 2015 : 42).

INDIV. - sub-adulte_18-20 Indefte Decumbus_LAT_D N-S

Le mobilier funéraire méritait que l'on s'y attarde. En effet, au lieu d'une simple assiette pour appuyer le crâne, ce sujet reposait sur un vaste récipient d'ordinaire utilisé dans les contextes de cache. De fait, il était retourné pour servir de couvercle à un vase contenant des excroissances de silex et d'obsidienne, de très nombreux coquillages, quelques phalanges, des fragments de jade et de cinabre ainsi que des aiguillons de raie. C'est là une combinaison inhabituelle de cache / sépulture dont l'interprétation n'est pas aisée. On pourrait penser que la théorie de Becker (1993) concernant l'identité entre cache et sépulture est validée par un cas comme celui-ci. Mais à contrario, on peut aussi avancer que, si les deux étaient identiques et avaient le même sens, une combinaison n'apporterait pas nécessairement de plus-value sémantique, auquel cas on trouverait les caches en lieu et place des sépultures et inversement. En l'absence de données archéologiquement plus solides, la question reste ouverte.

La composition de l'ensemble et l'emplacement de la tombe indiquent en tout cas un statut relativement élevé, appuyé par la présence du glyphe ch'o-ko, "jeune" ou "prince", sur l'un des récipients (Haviland, idem : 43).

INDIV. - sub-adulte_18-20 Indefte Decumbus_LAT_D N-S

Céram. Bol Bol
 Bol
 Baril

Lith. Lame Obsidienne
 Tesselles Jadeite
 Eclat Cinabre

Org. Crane_doiseau Os_animal
 Coquillage Coquillage
 Aiguillon_raie Aiguillon_raie

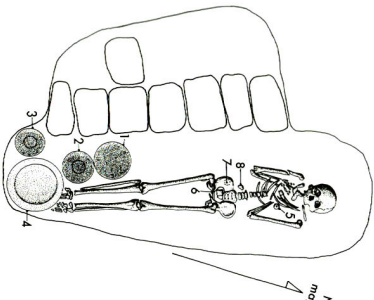

TIK **NMI 1**
140
7F-1
7F-30

Cette sépulture se situait au centre de la structure 7F-30, un oratoire résidentiel. Sa mise en place semble avoir eu lieu au cours de l'édification de 7F-30-4th. Elle perforait d'ailleurs l'étape de construction antérieure, ce qui en fait un cas de transition. La tombe comportait une petite chambre un peu plus vaste que nécessaire pour accueillir le défunt, ainsi qu'un puits d'accès creusé dans le remblai compact de 7F-30-5th. Ce dernier, qui débouchait sur le côté ouest, a ensuite été muré et comblé.

Chrono. **Fonc.** **Loc.** **N° SEP**
Transition
Residentiel_ceremon

Il est intéressant de noter l'interaction entre TIK 140 et 150, plus tardive. Lors du creusement de cette dernière, les habitants ont manifestement rencontré accidentellement le puits d'accès à 140 et ont donc dévié en direction du sud pour éviter de recouper la sépulture. Étant donné que la mise en place de 140 a eu lieu au cours de travaux, elle n'était sans doute pas visible depuis la surface, ce qui souligne le caractère approximatif de la mémoire lorsqu'elle ne dispose pas d'un support pérenne.

Cer. **4** **Lith.** **2** **Org.** **3**

LISTES INCOMPLÈTES SI NMI,
 MOBILIER CÉRAMIQUE, LITHIQUE
 ET ORGANIQUE > 3. LE CAS ÉCHÉANT,
 CONSULTER LA BASE DE DONNÉES.

INDIV. - ADULTE_AGE M Decumbus_por N-S

Céram. Vase_cylindrique
 Baril
 Baril

Lith. Perle Jadeite
 Tesselles Hématite

Org. Fragment_corail
 Aiguillon_raie
 Coquille

Corail
 Aiguillon_raie
 Coquillage

Chrono.	Fonc.	Loc.	N° SEP
			TIK
			NMI 1
			150
			7F-1
			7F-30
			Residentiel_ceremon
			Transition
			Imix
			Classique_recent
Cer.	5	Lith.	1
		Org.	1

LISTES INCOMPLÈTES SI NMI,
MOBILIER CÉRAMIQUE, LITHIQUE
ET ORGANIQUE > 3. LE CAS ÉCHÉANT,
CONSULTER LA BASE DE DONNÉES.

Cette sépulture se trouvait dans la structure 7F-30, à quelques mètres au sud de l'axe principal A l'origine, elle était peut-être destinée à s'y trouver, mais l'apparition du puits d'accès à TIK 140 lors des travaux semble avoir décidé les Mayas à décaler la tombe. Cette dernière est difficile à qualifier d'un point de vue architectural : les murs, assez bas, sont maçonnes, mais celui de l'est est plus haut que l'ouest. Les dalles de fermeture étaient donc posées en diagonale le long du côté ouest, pour un accès "en tiroir". Afin de ne pas mélanger les termes, nous l'enregistrerons comme une architecture hybride, même si le qualificatif de ciste pourrait également se défendre.

Le sujet était un adulte masculin d'âge moyen. Il reposait en décubitus dorsal selon un axe nord-sud, membres inférieurs étendus, membres supérieurs semi-fléchis mains ramennées sur le bassin (Haviland 2015 : 47).

Notons la présence de deux perles de jadéite dans la bouche du défunt, geste très rare pour la période considérée.

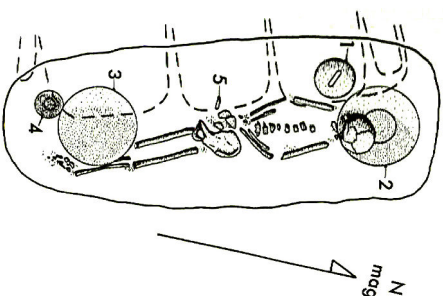

INDIV.

- ADULTE_MOYEN M DECUBITUS_DOR N-S

Céram.

VASE_CYLINDRIQUE
COUVERCLE
BAILL

Lith.

PERLE
JADÉITE

Org.

COQUILLE
COQUILLAGE

Chrono.	Fonc.	Loc.	N° SEP
			TIK
			NMI 3
			160
			7F-1
			7F-30
			Residentiel_ceremon
			Fondation
			Manik
			Classique_ancien
Cer.	10	Lith.	?
		Org.	16

LISTES INCOMPLÈTES SI NMI,
MOBILIER CÉRAMIQUE, LITHIQUE
ET ORGANIQUE > 3. LE CAS ÉCHÉANT,
CONSULTER LA BASE DE DONNÉES.

Cette sépulture est un contexte si unique que nous n'aurons pas la place de la décrire ici, et invitons le lecteur à se reporter au Tikal Report 22 (Haviland 2015 : 47-52). Il s'agissait d'une assez vaste chambre taillée dans la roche-mère, accessible par un puits se terminant par quatre marches. Scellée par toutes les étapes de 7F-30, il s'agit sans nul doute de sa sépulture fondatrice. Enduite de plâtre, une date mal déchiffrée mais située entre 522 et 525 apr. J.-C. était peinte sur le mur est. Elle abritait trois sujets.

Le sujet A était un adulte masculin, reposant en décubitus dorsal étendu selon un axe nord-sud. Les membres supérieurs étaient fléchis à angle droit, mains au niveau de l'abdomen. Il avait été déposé sur une natte visible en négatif sur le stuc frais du sol. Son état de santé était assez déplorable, avec notamment de nombreux problèmes bucco-dentaires et une arthrose importante des vertèbres et des genoux. La discussion est toujours ouverte quant à l'identité de ce sujet : il pourrait s'agir du roi K'abaloomte' Balam, mais ses dates de règne ne correspondent pas parfaitement à l'inscription peinte sur le mur (il était encore en vie deux ans après). Rien n'indique que cette date soit celle du décès de l'occupant, mais la présence de probables morts d'accompagnement et la configuration de l'ensemble placent clairement cette inhumation parmi les contextes de rang royal.

Le sujet B était un immature dont l'âge n'est pas précisé. Il reposait en procubitus selon un axe nord-sud, membres supérieurs fléchis et inférieurs en semi-flexion. Le sujet C était un sub-adulte, reposant également en procubitus. Bien que légèrement dévié vers le nord-ouest, son axe global demeure nord-sud. Sa position était plus contorsionnée, membres inférieurs ouverts en losange, bras droit à hauteur de tête et main gauche au niveau de la ceinture pelvienne.

Ces deux individus présentent des caractéristiques dentaires similaires et une dislocation identique des vertèbres thoraciques inférieures, indiquant selon le texte qu'ils pourraient avoir été mis à mort par rupture de la colonne.

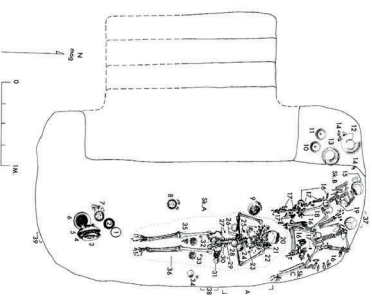

INDIV.

A ADULTE_MOYEN M DECUBITUS_DOR N-S
B ADO INDFTE PROCUBITUS N-S
C SUB-ADULTE_18-20 INDFTE PROCUBITUS N-S

Céram.

PLAT
JARE
PLAT_TRIPODE

Lith.

ECLAT
LAVE
ECLAT
OBSIDIENNE
OBSIDIENNE

Org.

TISSU
SQUELETTE_QUETZAL
BOUCLE_OREILLE
VEGETAL
OS_ANIMAL
COQUILLAGE

Chrono.	Fonc.	Loc.	N° SEP
			TIK
			NMI 1
			159
		7F-1	
		7F-31	
	Residentiel_ceremon		
	Fondation		
	Imix		
	Classique_recent		
Cer.	<input type="checkbox"/> 4	<input type="checkbox"/> Lith.	<input type="checkbox"/> Org.

LISTES INCOMPLETES SI NMI,
MOBILIER CERAMIQUE, LITHIQUE
ET ORGANIQUE > 3. LE CAS ECHÉANT,
CONSULTER LA BASE DE DONNÉES.

INDIV. - **ADULTE_MOYEN** **M** **DECUBITUS_DOR** **N-S**

Céram. VASE_CYLINDRIQUE
BARIL
ASSIETTE_TRIPODE

Lith.

Org.

Cette sépulture se trouvait au centre de la structure 7F-31. Sa mise en place correspond à l'édification de cette dernière, qui vient s'élever sur le flanc latéral sud de 7F-30. Ainsi, il est difficile d'attribuer TIK 159 aux cas de fondation ou de transition, mais étant donné que sa mise en place correspond à l'apparition d'un nouveau bâtiment, nous la considérerons plutôt comme fondatrice. Creusée dans le remblai de 7F-30-4th, il s'agissait d'une petite chambre partiellement voûtée dont l'accès se faisait par le côté ouest (système identique à TIK 150).

Le sujet était un homme adulte d'âge moyen, reposant en décubitus dorsal selon un axe nord-sud. Les membres supérieurs étaient fléchis avec les mains ramenées au niveau du manubrium, les membres inférieurs étendus (Haviland 2015 : 47). Du pigment rouge recouvrait les os et le sol.

L'une des assiettes tripodes accompagnant le défunt était un Danseur de Tikal - l'un des rares retrouvés en contexte. Elle n'était pas abîmée, mais présentait tout de même des traces d'usure au centre.

Chrono.	Fonc.	Loc.	N° SEP
			TIK
			NMI 1
			193
		7F-1	
		7F-31	
	Residentiel_ceremon		
	Transition		
	Imix		
	Classique_recent		
Cer.	<input type="checkbox"/> 2	<input type="checkbox"/> Lith.	<input type="checkbox"/> Org.

LISTES INCOMPLETES SI NMI,
MOBILIER CERAMIQUE, LITHIQUE
ET ORGANIQUE > 3. LE CAS ECHÉANT,
CONSULTER LA BASE DE DONNÉES.

INDIV. - **ADULTE** **F** **DECUBITUS_DOR** **N-S**

Céram. VASE_CYLINDRIQUE
PLAT

Lith.

Org. SQUELETTE_ROMEU
SPONDYLE

Os_ANIMAL
COQUILLAGE

Cette sépulture se trouvait sous l'escalier d'accès à la structure 7F-31, exactement dans l'axe, non loin du sommet. Pour la mettre en place, les habitants ont perforé l'étape de construction antérieure jusqu'à atteindre le sol de stuc de la Plateforme 7F-3 qui a servi de fond. Puis des dalles de pierre ont été disposées sur le creusement, lequel a été englobé par l'édification de 7F-31-1st-B. Il s'agit donc d'un cas de transition.

Le sujet était une femme adulte, reposant en décubitus dorsal étendu selon un axe nord-sud. En-dehors d'une stature inhabituellement petite, le sujet ne présentait pas de caractéristiques remarquables (Haviland 2015 : 58).

Chrono.	Fonc.	Loc.	N° SEP
			TIK
			NMI 2
		162	
		7F-1	
		Ch_7F-8	
	Residentiel_habitat		
	Indetermine		
	Manik		
	Classique_ancien		
Cer.	1	Lith.	Org.

LISTES INCOMPLETES SI NMI,
MOBIER CERAMIQUE, LITHIQUE
ET ORGANIQUE > 3. LE CAS ECHANIT,
CONSULTER LA BASE DE DONNEES.

INDIV.

A	B	F ?	INDETERMINE	S-N	Vase
ADULTE	IMMATURE_IND	INDETE	INDETERMINE	Non_ap	

Ceram.

A	B	F ?	INDETERMINE	S-N	Vase
ADULTE	IMMATURE_IND	INDETE	INDETERMINE	Non_ap	

Lith.

Org.

Les fouilleurs ont déduit de ces nombreux mouvements que le rituel funéraire s'est fait en deux temps, ou qu'il s'agit d'un dépôt secondaire. Le maintien de connexions assez nombreuses, en particulier la colonne et la cage thoracique, indiquerait un déplacement des restes suffisamment rapide pour que des segments anatomiques entiers se soient maintenus. De plus, si c'est bien le cas, un effort pour préserver la cohérence anatomique semble avoir été fait.

Le sujet présentait une importante usure dentaire, un abcès et des caries. Le crâne était artificiellement déformé (forme non indiquée). L'aspect le plus surprenant de ce contexte est la supposition des fouilleurs, selon lesquels cet individu serait la Dame de Tikal, épouse de K'alkoont' Balam (possible occupant de TIK 160). L'état de ses restes pourrait indiquer que la Dame a été assassinée, peut-être démembrée, et placée dans un chultun comme dernier affront (Haviland 2015 : 54).

Chrono.	Fonc.	Loc.	N° SEP
			TIK
			NMI 1
		2	
		7F-1	
		Patio	
	Residentiel_habitat		
	Transition		
	Ik		
	Classique_recent		
Cer.		Lith.	Org.

LISTES INCOMPLETES SI NMI,
MOBIER CERAMIQUE, LITHIQUE
ET ORGANIQUE > 3. LE CAS ECHANIT,
CONSULTER LA BASE DE DONNEES.

INDIV.

A	B	F ?	INDETERMINE	S-N	Vase
ADULTE	IMMATURE_IND	INDETE	INDETERMINE	Non_ap	

Ceram.

A	B	F ?	INDETERMINE	S-N	Vase
ADULTE	IMMATURE_IND	INDETE	INDETERMINE	Non_ap	

Lith.

Org.

Cette sépulture se trouvait dans le patio du Groupe 7F-1. Relativement ancienne, elle ne présentait pas d'aménagement particulier : le sujet reposait simplement sur le sol de stuc d'une étape de construction antérieure et avait été recouvert par le remblai de construction de la suivante, ce qui en fait une sépulture de transition bien que, dans ce cas précis, il soit peu probable que la mort de l'individu soit à l'origine de la transformation de cet espace.

Le sujet, un adulte masculin, reposait en décubitus latéral droit selon un axe sud-nord (Coe et Broman 1986 : 42). Les sutures crâniennes étaient presque totalement fermées et la mandibule présentait de nombreuses résorptions alvéolaires, suggérant un âge assez avancé.

La simplicité de l'inhumation fait supposer aux fouilleurs que ce sujet était socialement peu important aux yeux des occupants de 7F-1, et n'a été inhumé à cet endroit qu'en raison des travaux en cours qui facilitaient la mise en place du cadavre. Le contexte stratigraphique leur fait également supposer un dépôt simultané avec la sépulture TIK 3 tout en excluant, sans nul doute à raison, l'éventualité d'une mort sacrificielle.

Chrono.	Fonc.	Loc.	N° SEP
		TIK	NMI 1
		3	
		7F-1	
		Patio	
	Residentiel_habitat		
	Transition		
	Ik		
	Classique_recent		
Cer.	<input type="checkbox"/>	Lith.	<input checked="" type="checkbox"/> 1
		Org.	<input type="checkbox"/>

LISTES INCOMPLETES SI NMI,
MOBILIER CERAMIQUE, LITHIQUE
ET ORGANIQUE > 3. LE CAS ÉCHÉANT,
CONSULTER LA BASE DE DONNÉES.

INDIV. - ADO_15-18 INDETE Decubitus_LAT_G N-S
Céram. Lith. ECLAT_REFOU CALCITE Org.

Le contexte de cette sépulture est stratigraphiquement identique à celui de TIK 2. La sépulture ne comportait aucun aménagement ; il s'agissait d'une simple fosse creusée dans le remblai de la plateforme et scellée par celle-ci. Cette situation fait supposer aux fouilleurs que l'inhumation a eu lieu pendant les travaux, tout comme TIK 2, mais un peu plus tard (Coe et Broman 1986 : 43).
Le sujet était un immature âgé d'environ 15 ans, reposant en décubitus latéral gauche étroitement fléchi, selon un axe nord-sud. Les ossements étaient dans un état de conservation particulièrement mauvais, mais l'étude du squelette par le docteur Goff suggère un retard de croissance et des signes de malnutrition.
D'un point de vue social, les fouilleurs supposent que l'individu était d'importance relativement secondaire au vu de la disposition de ses restes et de la modestie de l'inhumation. Ils relèvent néanmoins que, contrairement à TIK 2, TIK 3 contenait un élément mobilier sous la forme d'un éclat de calcite placée dans la bouche du défunt.

Chrono.	Fonc.	Loc.	N° SEP
		TIK	NMI 1
		4	
		7F-1	
		Patio	
	Residentiel_habitat		
	Indetermine		
	Imix		
	Classique_recent		
Cer.	<input type="checkbox"/>	Lith.	<input type="checkbox"/>
		Org.	<input type="checkbox"/>

LISTES INCOMPLETES SI NMI,
MOBILIER CERAMIQUE, LITHIQUE
ET ORGANIQUE > 3. LE CAS ÉCHÉANT,
CONSULTER LA BASE DE DONNÉES.

INDIV. - ADULTE INDETE Decubitus_dor N-S
Céram. Lith. Org.

Cette sépulture, qui ne présentait aucun aménagement particulier, s'avère difficile à dater en raison d'une stratigraphie très peu lisible. Elle est soit contemporaine de TIK 2 et 3, ce qui la placerait dans la phase Ik à cheval entre le Classique ancien et récent, soit en phase Imix.
Le sujet était un adulte de sexe indéterminé. Il reposait en décubitus dorsal, membres inférieurs étendus et supérieurs semi-fléchis avec les mains au-dessus du bassin, selon axe nord-sud (Coe et Broman 1986, 44).

Chrono.	Fonc.	Loc.	N° SEP
			TIK NMI 1
			190
			7F-1
			Plat_7F-1
			Residentiel_ceremon
			Transition
			Imix
			Classique_recent
Cer.	4	Lith.	1
		Org.	5

LISTES INCOMPLÈTES SI NMI,
MOBILIER CÉRAMIQUE, LITHIQUE
ET ORGANIQUE > 3. LE CAS ÉCHÉANT,
CONSULTER LA BASE DE DONNÉES.

Cette sépulture se situait à 3 mètres au sud de l'axe principal de 7F-30, dans le patio. Elle perforait l'une des étapes de construction de la plateforme (2nd-A) mais était scellée par le sol de l'étape suivante. Elle s'inscrit donc dans le cadre d'une transition. Contrairement à la plupart des sépultures du Groupe 7F-1, TIK 190 ne présentait aucune forme d'aménagement : il s'agissait d'une simple fosse creusée dans le remblai, sans délimitation ni couverture.

Le sujet était un adolescent âgé d'environ 15 ans (donnée que le relevé semble pourtant contredire), peut-être masculin d'après la robustesse des os (Haviland 2015 : 55). Il reposait en décubitus dorsal, membres inférieurs étendus et supérieurs fléchis, selon un axe nord-sud.

Malgré la simplicité de la tombe, le mobilier funéraire accompagnant cet individu était de très grande qualité. Haviland en déduit que le sujet était, malgré son jeune âge, un membre important de la communauté.

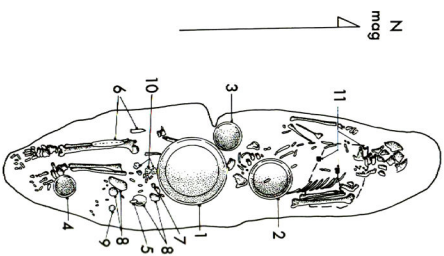

Chrono.	Fonc.	Loc.	N° SEP
			TIK NMI 1
			191
			7F-1
			Plat_7F-1
			Residentiel_ceremon
			Transition
			Imix
			Classique_recent
Cer.	5	Lith.	1
		Org.	1

LISTES INCOMPLÈTES SI NMI,
MOBILIER CÉRAMIQUE, LITHIQUE
ET ORGANIQUE > 3. LE CAS ÉCHÉANT,
CONSULTER LA BASE DE DONNÉES.

Cette sépulture se situait à 3m50 au nord de l'axe principal de la structure 7F-30, dans le patio. Son contexte stratigraphique est identique à celui de TIK 190 : elle perforait l'une des étapes de construction de la plateforme, mais était scellée par la suivante, ce qui en fait un cas de transition. La sépulture elle-même était une simple fosse partiellement délimitée par quatre blocs taillés, probablement récupérés sur de l'architecture.

Le sujet était une jeune femme adulte, reposant en décubitus latéral gauche selon un axe nord-sud. Les membres inférieurs étaient fléchis à angle droit, les membres supérieurs croisés sur l'abdomen. Les extrémités distales des humérus présentaient des foramen supra-trochléaires, et les vertèbres une arthrose extrêmement avancée pour un sujet si jeune. Le même phénomène était visible au niveau de l'articulation sacro-iliaque, ce qui laisse supposer de graves problèmes de mobilité chez cette femme (Haviland 2015 : 56). De plus, elle présentait une importante usure dentaire et nombre de caries.

Haviland avance une hypothèse selon laquelle ce sujet serait la mère du sujet occupant la sépulture 190, eu égard à leurs âges respectifs et à l'apparente simultanéité de leurs sépultures, attribuée à une maladie qui les aurait emportés au même moment (Haviland, idem : 57). Nous ne saurions valider ou contester cette idée sur la seule base des descriptions du rapport.

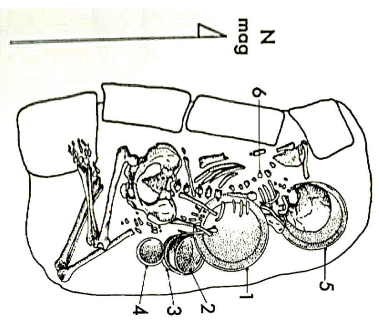

LISTES INCOMPLÈTES SI NMI,
MOBILIER CÉRAMIQUE, LITHIQUE
ET ORGANIQUE > 3. LE CAS ÉCHÉANT,
CONSULTER LA BASE DE DONNÉES.

INDIV.

- ADULTE_JEUNE F DECUBITUS_LAT_G N-S

Céram.

Plat_triPODE
Plat_triPODE
Vase_Cylindrique

Lith.

Org.

Perle Coquillage

Chrono.	Fonc.	Loc.	N° SEP	TIK	NMI
		7F-1	134	TIK	NMI 1
		Plat_7F-3			
	Transition	Residentiel_ceremon			
	Ik				
	Classique_recent				
Cer.	1	Lith.		Org.	

L'ETES INCOMPLETES SI NMI,
 MOBILIER CERAMIQUE, LITHIQUE
 ET ORGANIQUE > 3. LE CAS ECHÉANT,
 CONSULTER LA BASE DE DONNÉES.

Cette sépulture est d'interprétation très difficile sur la seule base d'une description. Stratigraphiquement, elle se trouvait dans le remblai de construction de la plateforme 7F-3-1st. Elle était cependant scellée par le sol de stuc au-dessus, qui ne présentait pas d'intrusion : il s'agit donc d'un cas de transition. La fosse était délimitée par une série de dalles appuyées contre le mur d'une étape de construction antérieure. Aucun système de couverture n'avait été mis en place, indiquant un remblai intentionnel.

Le sujet était un adulte, peut-être masculin au vu de la robustesse des ossements (Haviland 2015 : 43). Le membre supérieur droit était en connexion, ainsi que les os de la main, étroitement fermés en poing à hauteur du coxal droit. Les membres inférieurs étaient étroitement fêchés, jambes ramenées derrière le bassin, les pieds étaient totalement absents, de même le membre supérieur gauche, les vertèbres et le crâne ; les côtes étaient dispersées sans ordre anatomique apparent.

Les fouilleurs penchent pour un cas de découpe ou d'inhumation en deux temps, à un stade où la décomposition aurait permis le déplacement de segments anatomiques entiers. Ils proposent également l'éventualité d'une mort violente suivie d'actes de démembrement lors des guerres de Wak Chan Kawill (Haviland, idem : 44).

La question n'est pas simple à démêler dans la mesure où aucun élément avancé dans la description ne vient suggérer d'actes de découpe ou de violence. De plus, le démembrement n'aurait sans doute pas été jusqu'à emporter l'os coxal mais aurait plutôt délogé le fémur de l'acétabulum. L'hypothèse d'un processus en deux temps sans actes de guerre semble plus plausible. La seule difficulté dans ce cas est le maintien des connexions labiales de la main, qui s'explique cependant si le cadavre était encore relativement en chair au moment du prélèvement. On relèvera, dans la configuration générale du dépôt, une remarquable volonté de maintenir la cohérence anatomique du sujet.

INDIV. - ADULTE M ? INDEFINIE N-S Céram. Tesson Lith. Org.

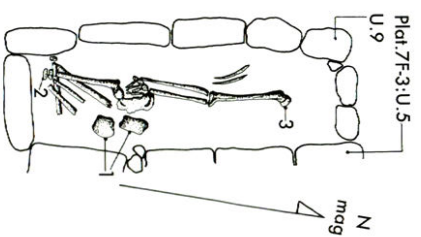

Uaxactun

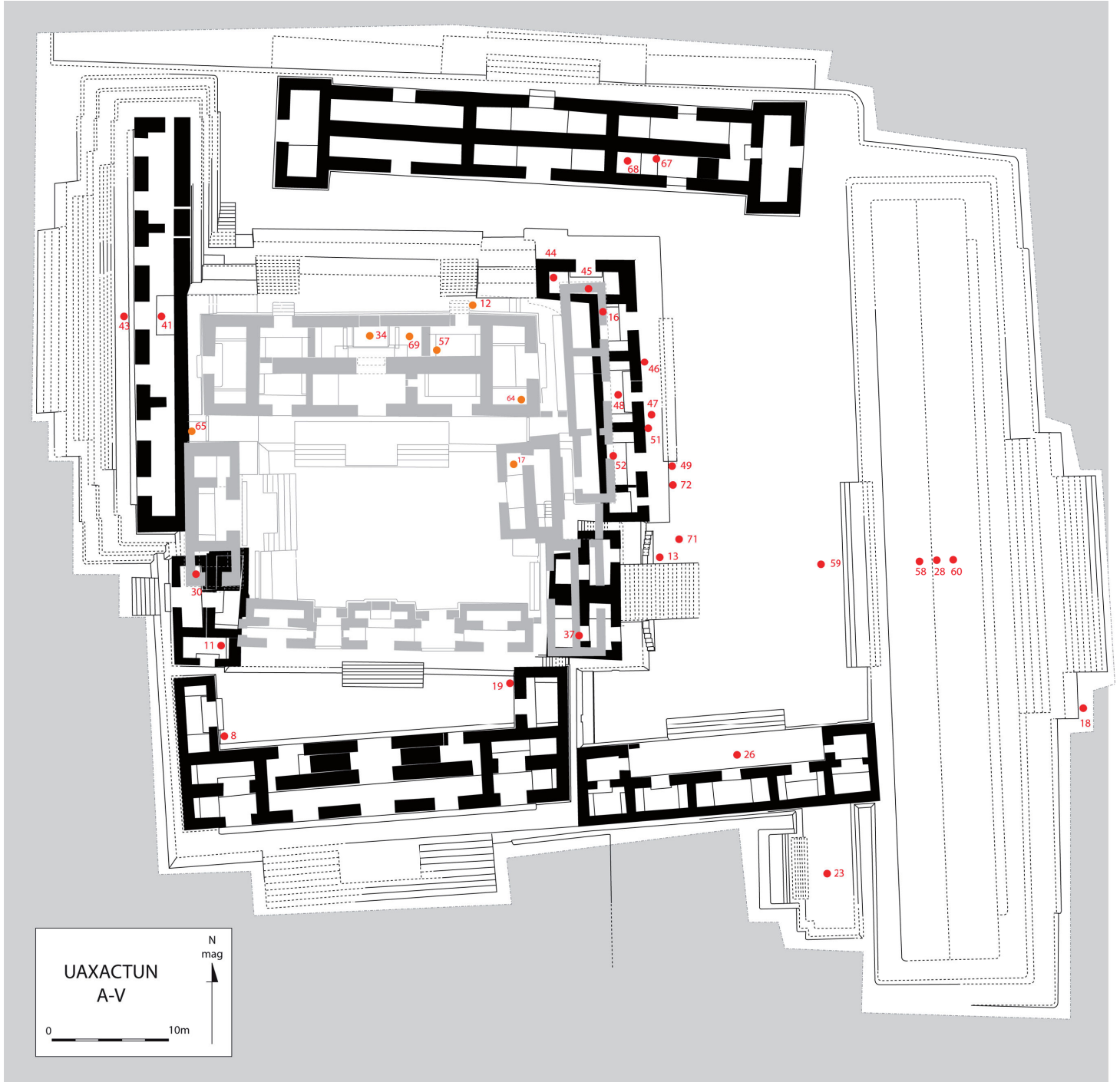

N° SEP	UAX	NMI 1
A27		
A-1		
A-1		
Indetermine		
Fondation		
Tzakol_3		
Classique_ancien		
Chrono.		
Cer. <input type="checkbox"/> 2 <input type="checkbox"/> Lith. <input type="checkbox"/> Org. <input type="checkbox"/>		

LISTES INCOMPLETES SI NMI,
MOBILIER CERAMIQUE, LITHIQUE
ET ORGANIQUE > 3. LE CAS ÉCHÉANT,
CONSULTER LA BASE DE DONNÉES.

Ce dépôt ne saurait être considéré comme une sépulture. Il s'agissait d'un crâne isolé encore pourvu de la mandibule, de l'atlas et de l'axis en connexion, disposé de manière à faire face au sud et couvert par deux bols superposés. Le sujet était un adulte, masculin selon la méthode employée (caractères crâniens ?). Il avait été déposé dans la cour sud à 1m de la stèle A7 (Ledyard Smith 1950 : 97).

La séparation de la tête du reste du corps a eu lieu soit ante-mortem, soit après la mort mais avant la dislocation de l'articulation occipito-atloïdienne. Cette articulation étant persistante, un certain temps peut néanmoins s'être écoulé avant que la tête ne se détache d'elle-même.

INDIV.

- ADULTE_JEUNE M ? INDETERMINE Non_AP

Céram.

Bol
Bol

Lith.

Org.

N° SEP	UAX	NMI 1
A15		
A-1		
Ch_A-2		
Stockage		
Indetermine		
Indetermine		
Indetermine		
Chrono.		
Cer. <input type="checkbox"/> Lith. <input type="checkbox"/> Org. <input type="checkbox"/>		

LISTES INCOMPLETES SI NMI,
MOBILIER CERAMIQUE, LITHIQUE
ET ORGANIQUE > 3. LE CAS ÉCHÉANT,
CONSULTER LA BASE DE DONNÉES.

Ce dépôt se trouvait dans la chambre B du chultun A-2. Il n'était pas couvert par le moindre remblai, et seule la sédimentation naturelle le recouvrait.

Le sujet était un adulte de sexe indéterminé. Il reposait en décubitus dorsal, membres étroitement fléchis (Ledyard Smith 1950 : 95). Son orientation n'est pas déterminée.

INDIV.

- ADULTE INDETE DECUBITUS_DOR INDETERM

Céram.

Lith.

Org.

Chrono.	Fonc.	Loc.	N° SEP
UAX			NMI 1
A33			
A-V			
A			
Residentiel_habitat			
Abandon			
Tepeu			
Classique_recent			
Cer.	Lith.	Org.	4

LISTES INCOMPLÈTES SI NMI,
MOBILIER CÉRAMIQUE, LITHIQUE
ET ORGANIQUE > 3. LE CAS ÉCHÉANT,
CONSULTER LA BASE DE DONNÉES.

Cette sépulture se trouvait dans l'angle de la pièce 2 de l'édifice A. Il n'y avait aucune fosse, mais une simple délimitation de pierres autour du sujet déposé directement déposé sur le sol et couvert d'un mélange de terre et de pierres. Une telle disposition marque l'abandon de cet espace de vie.
Le sujet était un adulte de sexe féminin. Il reposait en décubitus latéral droit, membres fléchis, selon un axe nord-sud (Ledyard Smith 1950 : 98).

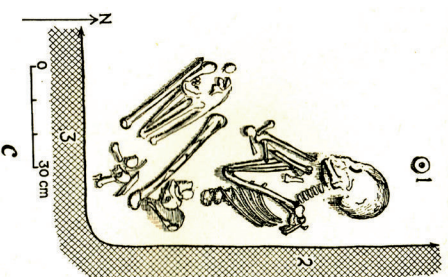

INDIV.

- ADULTE F Decubitus_LAT_D N-S

Céram.

Lith.

Org.

DISQUE
CRANE_CHAUVRE_SO
OS_RAT
COQUILLAGE
OS_ANIMAL
OS_ANIMAL

SEP	N°	Loc.	Fonc.	Chrono.	
UAX				NMI 1	
A20					
A-V					
A-V					
Residentiel_habitat					
Transition					
Tzakol_3					
Classique_ancien					
Cer.	6	Lith.	2	Org.	3

LISTES INCOMPLÈTES SI NMI,
MOBILIER CÉRAMIQUE, LITHIQUE
ET ORGANIQUE > 3. LE CAS ÉCHÉANT,
CONSULTER LA BASE DE DONNÉES.

Cette sépulture de très haut rang ne se trouvait pas sous terre, mais derrière le mur nord de la pièce 7 de A-V avant l'évolution de cette dernière vers le complexe du Classique Récent. Le mur de la pièce avait été démonté, puis la chambre construite dans le remblai à l'arrière et partiellement creusée dans la roche-mère. Les murs étaient maçonnés et couverts d'une épaisse couche de stuc. L'intrusion dans le mur a ensuite été rebouchée et un respaldo (dossier) construit contre ce mur, l'apparentant à une banquette.
Le sujet était un adulte de sexe indéterminé. Il reposait en décubitus dorsal, membres supérieurs fléchis et croisés sur le thorax (comme l'indique la situation des os des mains) et membres inférieurs étendus (Ledyard Smith 1995 : 96).

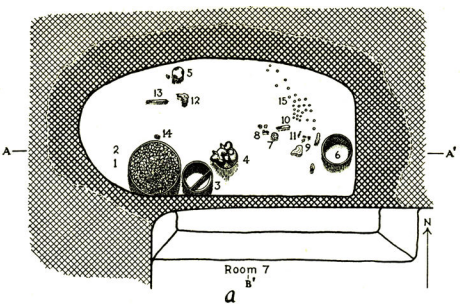

INDIV.

- ADULTE INDEF Decubitus_por E-O

Céram.

Bol
Bol
Bol_TRIPODE

Lith.

ECLAIR
PERLE
JADRITE
SILIX

Org.

COPAL_BRUJE
ECAILLE_TORTUE
OS_ANIMAL
CHARBON
VEGETAL
VEGETAL

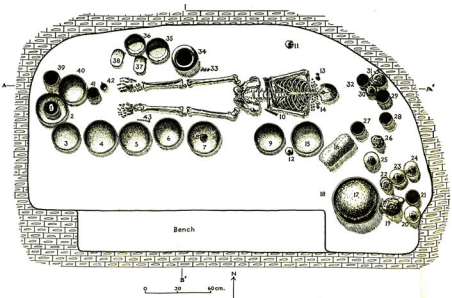

FIG. 111.—PLAN OF BURIAL A16, STRUCTURE A-V

Cette sépulture est l'une des plus imposantes de Uaxactun. Elle a été mise en place derrière la pièce 8 de la structure A-V : le mur arrière a d'abord été abattu, puis la chambre creusée dans l'espace ainsi ménagé, profondément dans la roche-mère. La partie supérieure de la chambre a été aménagée au moyen de murets maçonnés, et une banquette taillée à même la roche occupait le côté sud de cet espace. A l'issue de ces travaux de grande envergure, l'accès à la sépulture a été scellé par des couches de mortier mêlées d'éclats de silex, puis le mur reconstruit, la pièce remblayée, et la structure H construite au-dessus. L'ampleur de l'effort témoigne sans doute de l'importance du personnage inhumé, et cette longue séquence indique une sépulture de transition.

Le sujet était un adulte de sexe masculin. Il reposait en décubitus dorsal, avant-bras perpendiculairement croisés aux bras, membres inférieurs étendus. Il est particulièrement intéressant de relever que les ossements de la face étaient absents. Le reste des os, mal conservés, était imprégné d'ocre rouge et présentaient des traces noires interprétées comme une exposition au feu (Ledyard Smith 1995 : 96).

Chrono.	Fonc.	Loc.	N° SEP
	Residentiel_habitat	A-V	UAX NMI 1
	Transition	A-V	A22
	Tzakol_3	A-V	A53
	Classique_ancien		

Cer. 32 Lith. 4 Org. 8

LISTES INCOMPLÈTES SI NMI,
MOBILIER CÉRAMIQUE, LITHIQUE
ET ORGANIQUE > 3. LE CAS ÉCHÉANT,
CONSULTER LA BASE DE DONNÉES.

INDIV.

- ADULTE

M

Decubitus_dor

E-O

Céram.

Trapeze_cylindrique

Plat

Plat

Lith.

Perle

Eclat

Boucle_orei

Jaderte

Silex

Jaderte

Org.

Perle

Aguille

Boucle_oreille

Coquilage

Agulillon_rare

Coquilage

Cette sépulture est ancienne, la céramique associée appartenant à la phase chicanel. Elle perforait le sol 4 mais était scellée par le sol 6. Il s'agissait d'une simple fosse, sans aménagement particulier.

Le sujet était un immature âgé de 4 à 5 ans. Les dimensions indiquées sur le relevé nous incitent à l'inclure dans la catégorie des 5 - 9 ans. Il reposait en décubitus dorsal, membres supérieurs étendus et membres inférieurs fléchis, selon un axe sud-est nord-ouest. Un plat couvrait le crâne (Ledyard Smith 1950 : 99).

Chrono.	Fonc.	Loc.	N° SEP
	Indetermine	A-V	UAX NMI 1
	Transition	A-V	A53
	Chicanel	A-V	
	Preclassique		

Cer. 1 Lith. Org.

LISTES INCOMPLÈTES SI NMI,
MOBILIER CÉRAMIQUE, LITHIQUE
ET ORGANIQUE > 3. LE CAS ÉCHÉANT,
CONSULTER LA BASE DE DONNÉES.

INDIV.

- ENFANT_5-9

INDEF

Decubitus_dor

SE-NO

Céram.

Plat

Lith.

Org.

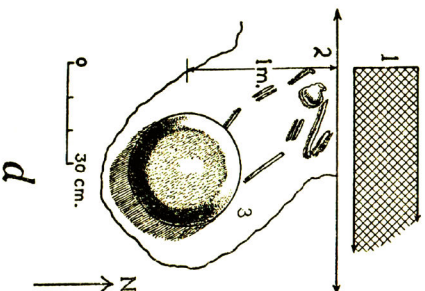

N° SEP	UAX	NMI	1
A56			
A-V			
A-V			
Fonc.	Funeraire		
	Indetermine		
Chrono.	Indetermine		
	Preclassique		
Cer.	<input type="checkbox"/> 1	<input type="checkbox"/> Lith.	<input type="checkbox"/> Org.

LISTES INCOMPLETES SI NMI,
MOBIILIER CERAMIQUE, LITHIQUE
ET ORGANIQUE > 3. LE CAS ECHEANT,
CONSULTER LA BASE DE DONNEES.

Ce dépôt se trouvait au centre de l'escalier donnant accès à la chambre funéraire UAX A29. Pour cette raison, nous ne prendrons pas le risque de le qualifier de funéraire et nous contenterons du terme plus neutre de mortuaire. Il s'agissait d'une simple fosse intégrée au remblai de construction.

Le sujet était un immature d'âge indéterminé. Il reposait en décubitus dorsal, membres supérieurs fléchis et membres inférieurs étendus, selon un axe sud-nord (Ledyard Smith 1950 : 100).

INDIV.

- IMMATURE_IND INDETE DECUBITUS_DOR

S-N

Céram.

Tesson

Lith.

Org.

N° SEP	UAX	NMI	1
AG1			
A-V			
A-V			
Fonc.	Indetermine		
	Indetermine		
Chrono.	Chicaneel		
	Preclassique		
Cer.	<input type="checkbox"/> 1	<input type="checkbox"/> Lith.	<input type="checkbox"/> Org.

LISTES INCOMPLETES SI NMI,
MOBIILIER CERAMIQUE, LITHIQUE
ET ORGANIQUE > 3. LE CAS ECHEANT,
CONSULTER LA BASE DE DONNEES.

Ce dépôt était constitué d'ossements en très mauvais état de conservation, associés à une étape ancienne de la construction à proximité de UAX A56. Il n'est guère possible d'approfondir la description de ce cas (Ledyard Smith 1950 : 100).

INDIV.

- ADULTE

INDETE

INDETERMINÉ

INDETERM

Céram.

JARRE

Lith.

Org.

UAX	NMI 1
A40	
A-V	
B	

Cette sépulture est d'un intérêt tout particulier. Elle se situait directement sous UAX A34 mais était liée à la structure antérieure, B, et constituait un cas de transition. Il s'agissait d'une ciste bien construite, dont la caractéristique principale est d'avoir été enduite d'une épaisse couche d'argile à l'intérieur. De la sorte, l'enveloppe entourant le cadavre s'est imprimée dans la terre, et il a été possible de déterminer qu'il avait été inhumé dans une natte tressée deux à deux et maintenue en place par des cordes.

Le sujet lui-même était un adulte de sexe masculin. Il reposait en décubitus latéral droit, membres fléchis, selon un axe nord-sud. Notons la présence de fèves de cacao dans la sépulture (Ledyard Smith 1950 : 98).

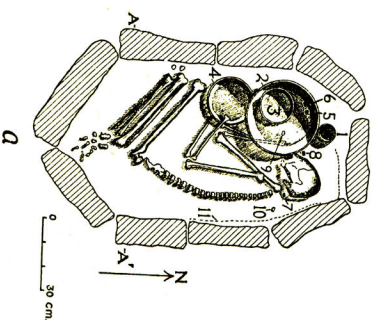

Chrono.	Fonc.	Loc.	N° SEP
Tepou_2	Transition		
Classique_recent			

Cer.	Lith.	Org.
4	4	2

LISTES INCOMPLÈTES SI NMI,
MOBILIER CÉRAMIQUE, LITHIQUE
ET ORGANIQUE > 3. LE CAS ÉCHÉANT,
CONSULTER LA BASE DE DONNÉES.

INDIV. - ADULTE M Decubitus_LAT_D N-S
Céram.

- Vase_cylindrique
- Assiette_tripode
- Bol
- Boucle_orei
- Perle
- Jaderte
- Perle
- Jaderte
- Org.
- Fève_cacao
- Vegetal

Cette sépulture se situait à proximité de l'angle entre l'escalier et la façade de la structure B. Il s'agissait d'une simple fosse fermée par une dalle de pierre. Sa relation avec les niveaux environnants n'est pas connue.
Le sujet était un immature âgé de 16 à 20 mois. Il avait été déposé en décubitus latéral gauche, membres fléchis, selon un axe nord-sud (Ledyard Smith 1950 : 100).

UAX	NMI 1
A55	
A-V	
B	

Chrono.	Fonc.	Loc.	N° SEP
Tepou	Indeterminé		
Classique_recent			

Cer.	Lith.	Org.
		1

LISTES INCOMPLÈTES SI NMI,
MOBILIER CÉRAMIQUE, LITHIQUE
ET ORGANIQUE > 3. LE CAS ÉCHÉANT,
CONSULTER LA BASE DE DONNÉES.

INDIV. - ENFANT_1-4 INDEF Decubitus_LAT_G N-S
Céram.

- Lith.
- Org.
- Adorno
- Coquillage

Chrono.	Fonc.	Loc.	N° SEP
			UAX NMI 1
		A17	
		A-V	
		C	
	Residentiel_habitat		
	Transition		
	Tepou		
	Classique_recent		
Cer.	Lith.	Org.	1

Cette sépulture se trouvait sous la banquette nord de la pièce 5, structure C, Groupe A-V. Il s'agissait d'une fosse délimitée par une série de dalles grossières, sans couverture, remblayée avec un mélange de terre et de pierres. Elle était construite directement sur la banquette antérieure et scellée par la nouvelle étape, ce qui en fait une sépulture de transition.

Le rapport mentionne un jeune adulte, déposé en décubitus latéral gauche membres fléchis, mais le relevé indique plutôt un décubitus dorsal. De plus, la migration de la fibula gauche vers le crâne, (cf. relevé) signalée dans le rapport, n'aurait pu avoir lieu si le cadavre avait été déposé sur le flanc gauche (Ledyard Smith 1950 : 96).

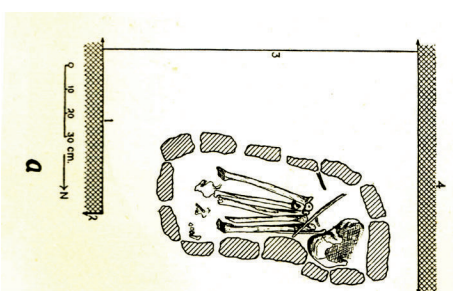

INDIV.

- ADULTE_JEUNE M Decubitus_dor O-E

Céram.

Lith.

Org.

PERLE Os_IND

Chrono.	Fonc.	Loc.	N° SEP
			UAX NMI 1
		A54	
		A-V	
		C	
	Residentiel_habitat		
	Transition		
	Tepou		
	Classique_recent		
Cer.	Lith.	Org.	

Cette sépulture se situait dans le passage entre deux structures, derrière l'angle nord-est de la structure C. Il s'agissait d'une simple fosse creusée au travers de l'étape précédente et scellée par le sol récent, ce qui en fait une sépulture de transition. Des dalles en brique couvraient le creusement.

Le sujet était un immature d'âge indéterminé. Il reposait en décubitus latéral gauche, membres étroitement fléchis, selon un axe ouest-est (Ledyard Smith 1950 : 100).

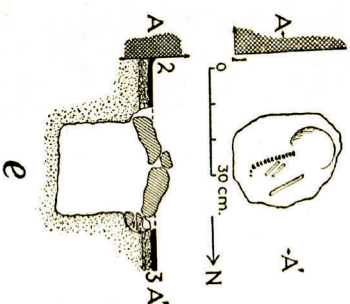

INDIV.

- IMMATURE_IND Indete Decubitus_LAT_G O-E

Céram.

Lith.

Org.

LISTES INCOMPLETES SI NMI,
MOBILIER CERAMIQUE, LITHIQUE
ET ORGANIQUE > 3. LE CAS ÉCHÉANT,
CONSULTER LA BASE DE DONNÉES.

Chrono.	Fonc.	Loc.	N° SEP
			UAX NMI 1
		A70	
		A-V	
		C	
	Residentiel_habitat		
	Fondation		
	Chicaneel		
	Preclassique		

Cette sépulture ancienne (phase Chicaneel) est probablement une ancienne chambre funéraire, démontée lors de la mise en place du sol 5. Elle se trouvait exactement sous le mur de division entre les pièces 5 et 6 de la structure C. Au moment de la découverte, il s'agissait d'une fosse rectangulaire maçonnée et stucquée complète par le remblai du sol.

Le sujet était un adulte de sexe indéterminé. Il reposait en décubitus dorsal étendu, selon un axe nord-sud accusant une déviation vers l'est. Le crâne reposait à l'origine sur une dalle de pierre épaisse d'environ 5cm (Ledyard Smith 1950 : 101).

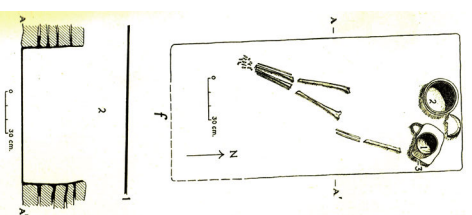

Cer. 2 Lith. Org.

LISTES INCOMPLETES SI NMI,
MOBIILIER CERAMIQUE, LITHIQUE
ET ORGANIQUE > 3. LE CAS ÉCHÉANT,
CONSULTER LA BASE DE DONNÉES.

INDIV. -

ADULTE INDEFI DECURRUS_DOR N-S

Céram.

Bol
PLAT_TETRAPODE

Lith.

Org.

Chrono.	Fonc.	Loc.	N° SEP
			UAX NMI 1
		A26	
		A-V	
		Cour_est	
	Residentiel_habitat		
	Indetermine		
	Tepeu		
	Classique_recent		

Cette sépulture se trouvait dans la cour est du Groupe A-V, dans l'axe de la porte principale de la structure F. Il s'agissait d'une fosse ovale couverte par une seule grande dalle de pierre. La temporalité de sa mise en place n'est pas explicitée.

Le sujet était un immature âgé de 15 à 21 mois. Il reposait en décubitus dorsal, membres supérieurs étendus et membres inférieurs fléchis, selon un axe nord-sud. Du charbon et des cendres étaient présents dans la fosse (Ledyard Smith 1950 : 97).

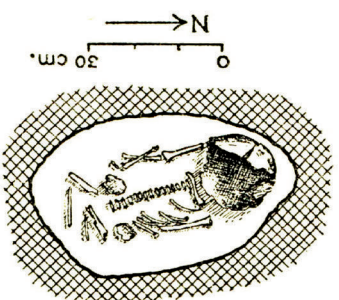

Cer. Lith. Org.

LISTES INCOMPLETES SI NMI,
MOBIILIER CERAMIQUE, LITHIQUE
ET ORGANIQUE > 3. LE CAS ÉCHÉANT,
CONSULTER LA BASE DE DONNÉES.

INDIV. -

ENFANT_1-4 INDEFI DECURRUS_DOR N-S

Céram.

Lith.

Org.

N° SEP	UAX	NMI 1	Loc.	Fonc.	Chrono.
A59			A-V	Indetermine	Classique_ancien
			Cour_est	Transition	
				Tzakol	

Cette sépulture se trouvait au centre de la cour est, alignée avec l'escalier de la structure U. Elle est toutefois antérieure à celle-ci, étant scellée par tous les niveaux de la cour en question. Il s'agissait d'une simple fosse sans aménagement particulier.
Le sujet était un adulte, de sexe indéterminé. Il reposait en décubitus latéral gauche, membres fléchis, selon un axe est-ouest (Ledyard Smith 1950 : 100).

Cer. Lith. Org.

LISTES INCOMPLÈTES SI NMI,
MOBILIER CÉRAMIQUE, LITHIQUE
ET ORGANIQUE > 3. LE CAS ÉCHÉANT,
CONSULTER LA BASE DE DONNÉES.

INDIV. -

ADULTE

INDETE

DECUBITUS_LAT_G

EO

Céram.

Lith.

Org.

N° SEP	UAX	NMI 1	Loc.	Fonc.	Chrono.
A71			A-V	Indetermine	Classique_recent
			Cour_est	Indetermine	
				Indetermine	
				Tepou	

Ce dépôt se trouvait dans la cour est. Il s'agissait apparemment d'une fosse couverte par une dalle, qui fut perturbée au cours de la fouille. Les ossements appartenant à un individu âgé de 20 à 24 mois (Ledyard Smith 1950 : 101).

Cer. Lith. Org.

LISTES INCOMPLÈTES SI NMI,
MOBILIER CÉRAMIQUE, LITHIQUE
ET ORGANIQUE > 3. LE CAS ÉCHÉANT,
CONSULTER LA BASE DE DONNÉES.

INDIV. -

ENFANT_1-4

INDETE

INDETERMINE

INDETERM

Céram.

Lith.

Org.

Cette sépulture se trouvait dans la cour est. Il s'agissait d'une simple fosse couverte par une dalle, qui fut perturbée au cours de la fouille. Elle perforait le dernier sol de la place et contenait les restes d'un jeune immature, dont l'âge exact n'a pas été déterminé (Ledyard Smith 1950 : 101).

N° SEP	UAX	NMI 1
A72		
Loc.	A-V	
Cour_est		
Indetermine		
Occupation		
Tepou		
Chrono.	Classique_recent	

Cer. Lith. Org.

LISTES INCOMPLETES SI NMI,
MOBIILIER CÉRAMIQUE, LITHIQUE
ET ORGANIQUE > 3. LE CAS ÉCHÉANT,
CONSULTER LA BASE DE DONNÉES.

INDIV.

- IMMATURE_IND INDEFTE INDEFINIMINE INDEFINIM

Céram.

Lith.

Org.

N° SEP	UAX	NMI 1
A19		
Loc.	A-V	
Cour_sud		
Residentiel_habitat		
Fondation		
Tepou		
Chrono.	Classique_recent	

Cette sépulture se trouvait dans la cour sud de A-V, au pied du bâtiment M. Il s'agissait d'une ciste parfaitement exécutée (la ligne de dalles est ne figure pas sur le relevé) constituée de dalles grossièrement taillées, couverte par une seconde série horizontale. Le sol de stuc était intact au-dessus de la tombe et la cour ne présentait pas d'étape antérieure, ce qui en fait une sépulture de fondation.
Le sujet était un jeune adulte de sexe féminin. Il reposait en decubitus latéral gauche, membres étroitement fléchis contre le tronc, selon un axe nord-sud (Ledyard Smith 1995 : 96).

Cer. Lith. Org.

LISTES INCOMPLETES SI NMI,
MOBIILIER CÉRAMIQUE, LITHIQUE
ET ORGANIQUE > 3. LE CAS ÉCHÉANT,
CONSULTER LA BASE DE DONNÉES.

INDIV.

- ADULTE_JEUNE F DECUBITUS_LAT_G N-S

Céram.

Lith.

Org.

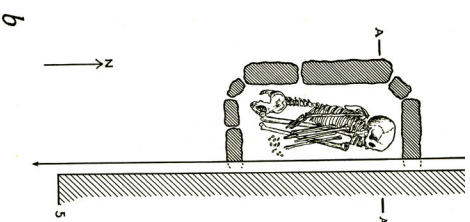

SEP NMI 1
N° A32
Loc. A-V
Chrono. J

Cette sépulture se trouvait dans la banquette centrale de la pièce 19, structure 1. Il s'agissait d'une fosse rectangulaire délimitée sur trois côtés par des dalles de pierre. Sa mise en place correspond au moment de la construction de la seconde étape de la banquette : elle perforait la première et la dalle de couverture reposait à la surface de cette dernière, qui elle-même recouvrait UAX A38.

Il s'agissait d'un dépôt secondaire. Les ossements d'une femme d'âge avancé avaient été déposés en tas dans le coffre de pierre, le crâne en-dessus des autres (Ledyard Smith 1950 : 98).

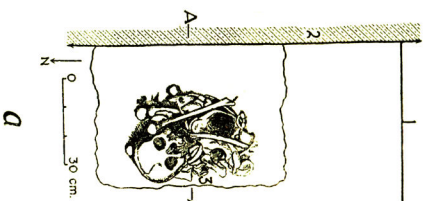

Fonc. Résidentiel_indeter
 Transition
 Tepou
Chrono. Classique_recent
Cer. 1 Lith. Org.

LISTES INCOMPLÈTES SI NMI,
 MOBILIER CÉRAMIQUE, LITHIQUE
 ET ORGANIQUE > 3. LE CAS ÉCHÉANT,
 CONSULTER LA BASE DE DONNÉES.

INDIV.

- ADULTE_AGE F INDETERMINE Non_AP

Céram.

CERAMIQUE_MINIATURE

Lith.

Org.

SEP NMI 1
N° A38
Loc. A-V
Chrono. J

Cette sépulture se trouvait sous la banquette centrale de la pièce 19, structure J, immédiatement sous UAX A32. Elle n'était pas intrusive et sa mise en place correspond sans nul doute à la construction de la banquette et du sol. Elle était délimitée par des dalles sur trois côtés et couverte par trois autres disposées horizontalement.

Le sujet était un adulte de sexe indéterminé, reposant en décubitus latéral droit, membres fléchis, selon un axe nord-sud (Ledyard Smith 1950 : 98). Du copal avait été déposé dans une assiette tripode aux pieds de l'individu.

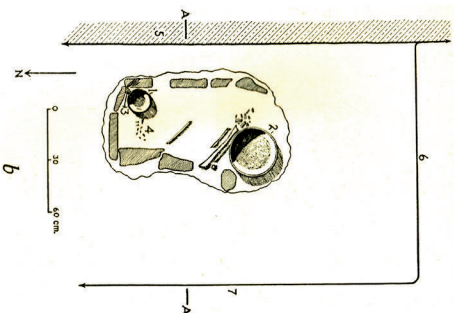

Fonc. Résidentiel_habitat
 Transition
 Tepou_2
Chrono. Classique_recent
Cer. 3 Lith. Org. 1

LISTES INCOMPLÈTES SI NMI,
 MOBILIER CÉRAMIQUE, LITHIQUE
 ET ORGANIQUE > 3. LE CAS ÉCHÉANT,
 CONSULTER LA BASE DE DONNÉES.

INDIV.

- ADULTE INDETE DECUBITUS_LAT_D N-S

Céram.

Bol
 ASSIETTE_TRIPODE
 CERAMIQUE_MINIATURE

Lith.

Org.

COPAL

VEGETAL

N° SEP	UAX	NMI	1
A24			
A-V			
K			
Chrono.	Residentiel_habitat		
Fonc.	Transition		
	Tepou		
	Classique_recent		
Cer.	<input type="checkbox"/> Lith.	<input type="checkbox"/> Org.	<input checked="" type="checkbox"/> 1

Cette petite ciste se trouvait du côté du patio, sur le seuil de la porte d'accès à la structure K. Sa mise en place est synchrone de la construction de la terrasse, car elle ne présentait pas d'intrusion en surface. Elle était délimitée par une série de pierres grossièrement taillées et fermée par une dalle.

Le sujet était un immature âgé de 15 à 21 mois. Il reposait en décubitus dorsal, membres supérieurs étendus le long du corps, selon un axe est-ouest. La position des membres inférieurs est moins claire. Selon l'auteur, le sujet était "jambes fléchies de façon à ce que les pieds soient au niveau de la tête" (Ledyard Smith 1950 : 96). Soit les membres inférieurs étaient étendus et le bassin projeté de manière à plier le corps en deux, à l'image de la position adoptée lorsqu'allongé on tente de lancer les pieds au-dessus de la tête pour toucher le sol, soit les articulations avaient été forcées à l'inverse de leur sens normal de fonctionnement. Nous ne saurions trancher la question sur la base du seul relevé.

INDIV.

- ENFANT_1-4 INDEFTE DECUBITUS_DOR E-O

Céram.

Lith.

Org.

CHARBON VÉGÉTAL

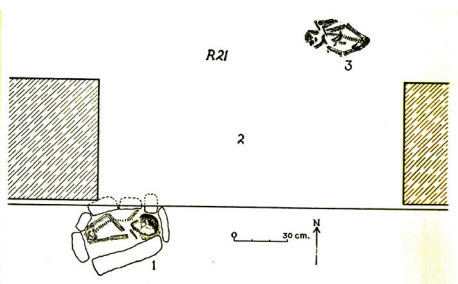

N° SEP	UAX	NMI	1
A25			
A-V			
K			
Chrono.	Transition		
Fonc.	Transition		
	Tepou		
	Classique_recent		
Cer.	<input type="checkbox"/> Lith.	<input type="checkbox"/> Org.	<input type="checkbox"/>

Cette sépulture se situait à proximité de UAX A24. Contrairement à cette dernière, elle se trouvait sous le sol de la pièce, toujours à proximité du jambage de la porte de la structure K. L'individu avait été déposé directement dans le remblai, sans que nulle trace de la moindre fosse soit visible.

Le sujet était un immature âgé de 8 à 10 mois. Il reposait en procubitus, membres supérieurs étendus, selon un axe ouest-est. Le problème des membres inférieurs est identique à celui d'A24 : la description semble impliquer que l'articulation coxo-fémorale ait été forcée au-delà de ses limites afin de ramener les pieds du sujet à hauteur du crâne (Ledyard Smith 1950 : 97).

INDIV.

- ENFANT_1MOIS_1A INDEFTE PROCUBITUS

O-E

Céram.

Lith.

Org.

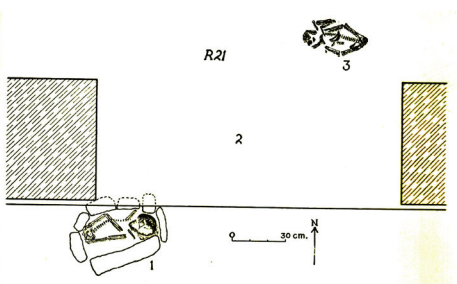

LISTES INCOMPLÈTES SI NMI,
MOBILIER CÉRAMIQUE, LITHIQUE
ET ORGANIQUE > 3. LE CAS ÉCHÉANT,
CONSULTER LA BASE DE DONNÉES.

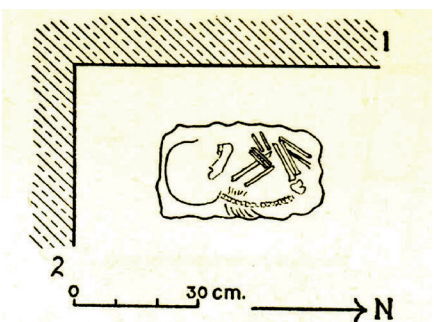

N° SEP UAX NMI 1
 Cette petite sépulture se trouvait dans l'angle sud-ouest de la pièce 22 de la structure K. Il s'agissait d'une simple fosse dans le remblai, sans aménagement, scellée par le sol de stuc. Sa mise en place est contemporaine de la construction.
Loc. A-V
 Le sujet était un immature, âgé de 16 à 20 mois. Il reposait en décubitus latéral gauche, membres fléchis, selon un axe nord-sud (Ledyard Smith 1950 : 100).
K

Fonc. Residentiel_habitat
 Transition
Chrono. Tepou
 Classique_recent

Cer. Lith. Org.

LISTES INCOMPLÈTES SI NMI,
 MOBILIER CÉRAMIQUE, LITHIQUE
 ET ORGANIQUE > 3. LE CAS ÉCHÉANT,
 CONSULTER LA BASE DE DONNÉES.

INDIV. - ENFANT_1-4 INDEF DECURTUS_LAT_G S-N
Céram.

Lith.
Org.

N° SEP UAX NMI 1
 Cette sépulture a été mise au jour dans l'effondrement de la structure L du Groupe A-V, qui apparaît tardivement. Il semble que la tombe ait été intégrée à l'architecture et ait été enterrée lors de la chute de celle-ci.
Loc. A-V
 Les ossements, très fragmentés par ce contexte, appartenaient à un sujet adulte. Le sexe a été déterminé comme féminin, bien que les critères pour ce faire ne soient pas précisés (Ledyard Smith 1950 : 95).
L

Fonc. Residentiel_habitat
 Indetermine
Chrono. Tepou
 Classique_recent

Cer. Lith. Org.

LISTES INCOMPLÈTES SI NMI,
 MOBILIER CÉRAMIQUE, LITHIQUE
 ET ORGANIQUE > 3. LE CAS ÉCHÉANT,
 CONSULTER LA BASE DE DONNÉES.

INDIV. - ADULTE F ? INDEF INDEF
Céram.

Lith.
Org.

Chrono.	Fonc.	Loc.	N° SEP
		L	A34
		A-V	
	Residentiel_habitat		
	Transition		
	Tepeu_3		
	Classique_recent		

Cer. 3 Lith. 7 Org.

LISTES INCOMPLÈTES SI NM1,
MOBILIER CÉRAMIQUE, LITHIQUE
ET ORGANIQUE > 3. LE CAS ÉCHÉANT,
CONSULTER LA BASE DE DONNÉES.

Cette sépulture, plus récente que les autres, se trouvait dans la structure L du Groupe A-V. Elle se situait précisément au centre de la pièce, dans l'axe de la porte ; elle recoupait les étapes anciennes (dont un aubej, le Groupe étant théoriquement céramoniel à l'origine) et était scellée par la dernière, ce qui en fait une sépulture de transition. Il s'agissait d'une ciste profondément aménagée sous la pièce et relativement bien construite.

Le sujet était un adulte, peut-être masculin, reposant en décubitus dorsal selon un axe nord-sud: les membres inférieurs étaient étendus. Le membre supérieur gauche était également en extension, main sur le pelvis, tandis que l'avant-bras droit était ramené en travers du thorax avec la main à hauteur du menton (Ledyard Smith 1950 : 98).

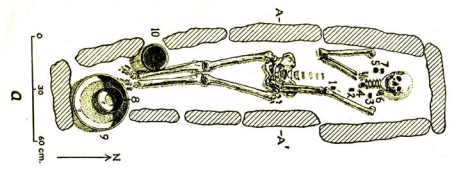

INDIV.

- ADULTE

M ?

Decubitus_dor

N-S

Céram.

VASE_CYLINDRIQUE
Bol

ASSIETTE_TRIPODE

Lith.

BOUCLE_ORI

BOUCLE_ORI

BOUCLE_ORI

JADERTE

JADERTE

JADERTE

Org.

Chrono.	Fonc.	Loc.	N° SEP
		L	A39
		A-V	
	Residentiel_habitat		
	Transition		
	Tzakol		
	Classique_ancien		

Cer. Lith. Org.

LISTES INCOMPLÈTES SI NM1,
MOBILIER CÉRAMIQUE, LITHIQUE
ET ORGANIQUE > 3. LE CAS ÉCHÉANT,
CONSULTER LA BASE DE DONNÉES.

Cette sépulture se trouvait dans la cour du groupe. Sa mise en place correspondait probablement aux travaux d'édification de la structure L, comme le suggère l'intégrité des sols au-dessus. Il s'agissait d'une véritable ciste, de forme ovale et particulièrement bien construite.

Le sujet était un adulte de sexe probablement masculin, reposant en décubitus latéral droit, membres fléchis, selon un axe nord-sud (Ledyard Smith 1950 : 98).

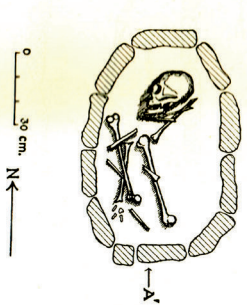

INDIV.

- ADULTE

M ?

Decubitus_lat_D

N-S

Céram.

Lith.

Org.

N° SEP	UAX	NMI 1
A42	A-V	L
Chrono.	Residentiel_habitat	Transition
Fonc.	Transition	Tepou
Classique_recent		

La mise en place de cette ciste correspond à la construction de la structure L. Elle est donc potentiellement simultanée à celle de UAX A12, A34, A39 et A42. Les parois étaient délimitées par des dalles grossièrement taillées et prises dans du mortier, couvertes par une seconde série de trois.

Le sujet était un adolescent âgé de 16 à 17 ans. Il a été déterminé comme masculin, mais la fiabilité de cette détermination demeure sujette à caution. Il reposait en décubitus latéral gauche, membres fléchis, selon un axe est-ouest (Ledyard Smith 1950 : 98).

Cer. Lith. Org. 1

LISTES INCOMPLÈTES SI NMI,
MOBIILIER CÉRAMIQUE, LITHIQUE
ET ORGANIQUE > 3. LE CAS ÉCHÉANT,
CONSULTER LA BASE DE DONNÉES.

INDIV.

- APO_15-18

M ?

Decubitus_LAT_G

EO

Céram.

Lith.

Org.

Outil

Os_IND

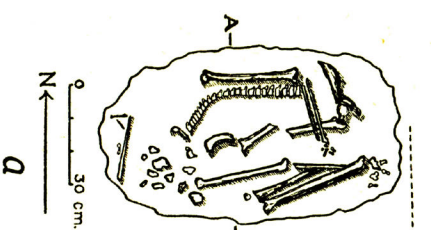

N° SEP	UAX	NMI 1
A57	A-V	L
Chrono.	Residentiel_habitat	Transition
Fonc.	Transition	Tepou_3
Classique_recent		

Cette sépulture se trouvait sous la banquette ouest de la pièce 51, structure L, près de l'angle de la pièce. Il s'agissait d'une fosse perforée dans le sol de la pièce, partiellement délimitée et couverte par des dalles ; le tout était recouvert par la banquette qui est clairement liée à l'installation de cette tombe.

Elle abritait les restes d'un sujet immature âgé de 8 à 9 ans, reposant en décubitus dorsal, membres étendus, selon un axe nord-sud (Ledyard Smith 1950 : 100).

Cer. 2 Lith. Org.

LISTES INCOMPLÈTES SI NMI,
MOBIILIER CÉRAMIQUE, LITHIQUE
ET ORGANIQUE > 3. LE CAS ÉCHÉANT,
CONSULTER LA BASE DE DONNÉES.

INDIV.

- ENFANT_5-9

INDETE

Decubitus_DOR

N-S

Céram.

Lith.

Org.

PLAT_TRIPODE
BOL_TRIPODE

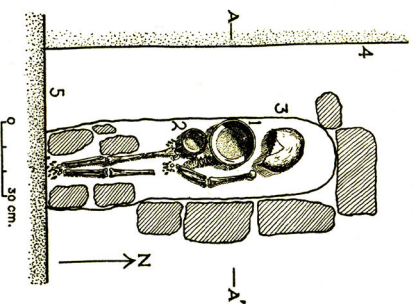

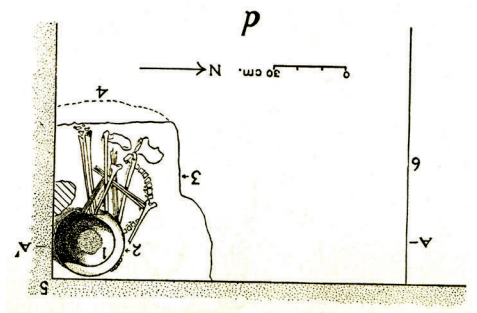

Cette sépulture se trouvait dans la banquette de la pièce 28, structure L, dans l'angle sud-ouest. Cette banquette comprenait deux étapes de construction ; la sépulture perforait la première et était scellée par la deuxième, ce qui en fait un cas de transition. Le sujet était une jeune femme adulte, âgée de 22 à 24 ans selon la description. Elle reposait en décubitus latéral gauche, membres fléchis, selon un axe est-ouest. Une céramique tripode couvrait le crâne, elle-même couverte par un second récipient (Ledyard Smith 1950 : 100).

N° SEP	UAX	NMI 1
AG4	A-V	L
Chrono.	Residentiel_habitat	Transition
Fonc.	Tepou_3	Classique_recent
Cer.	2	Lith. Org.

LISTES INCOMPLÈTES SI NMI,
MOBILIER CÉRAMIQUE, LITHIQUE
ET ORGANIQUE > 3. LE CAS ÉCHÉANT,
CONSULTER LA BASE DE DONNÉES.

INDIV.

- ADULTE_JEUNE F DECUBITUS_LAT_G EO

Céram.

Bol
Plat_tripode

Lith.

Org.

Ce dépôt se trouvait dans le passage entre les structures L et R, Groupe A-V. Sa relation avec le sol n'est pas indiquée. Il s'agissait d'une simple fosse dans le remblai, abritant les restes très mal conservés d'un sujet âgé d'environ 6 mois (Ledyard Smith 1950 : 100).

N° SEP	UAX	NMI 1
AG5	A-V	L
Chrono.	Residentiel_habitat	Indetermine
Fonc.	Tepou	Classique_recent
Cer.	Lith.	Org.

LISTES INCOMPLÈTES SI NMI,
MOBILIER CÉRAMIQUE, LITHIQUE
ET ORGANIQUE > 3. LE CAS ÉCHÉANT,
CONSULTER LA BASE DE DONNÉES.

INDIV.

- ENFANT_1MOIS_1A INDETE INDETERMINE INDETERM

Céram.

Lith.

Org.

Chrono.	Fonc.	Loc.	N° SEP
UAX			NMI 1
A69			
A-V		L	

Cette sépulture se trouvait dans l'angle sud-est de la pièce 27, structure L. Il s'agissait d'une fosse manifestement creusée en deux fois, perforant le sol de stuc.

Le sujet était un immature âgé de 15 à 21 mois, reposant en décubitus latéral droit membres fléchis, selon un axe nord-est sud-ouest (Ledyard Smith 1950 : 101).

LISTES INCOMPLÈTES SI NMI,
MOBILIER CÉRAMIQUE, LITHIQUE
ET ORGANIQUE > 3. LE CAS ÉCHÉANT,
CONSULTER LA BASE DE DONNÉES.

Cer. **Lith.** **Org.**

Chrono. **Fonc.** **Loc.** **N° SEP**

Residentiel_habitat

Occupation

Tepou

Classique_recent

INDIV. - **ENVANT_1-4** **INDEF** **DECURBITUS_LAT_D** **NE-SO**

Céram.

Lith.

Org.

Chrono.	Fonc.	Loc.	N° SEP
UAX			NMI 1
A8			
A-V		M	

Cette sépulture se trouvait le long du mur de façade donnant accès à la pièce 32 de la structure A-V, près de la marche. Il s'agissait d'une fosse creusée au travers du sol de stuc et couverte par une dalle de pierre. Il s'agissait d'une sépulture d'occupation.

Le sujet était un immature d'environ 5 ans, déposé en décubitus latéral gauche membres fléchis, selon un axe nord-sud (Ledyard Smith 1950 : 95).

LISTES INCOMPLÈTES SI NMI,
MOBILIER CÉRAMIQUE, LITHIQUE
ET ORGANIQUE > 3. LE CAS ÉCHÉANT,
CONSULTER LA BASE DE DONNÉES.

Cer. **Lith.** **Org.**

Chrono. **Fonc.** **Loc.** **N° SEP**

Residentiel_habitat

Occupation

Tepou_3

Classique_recent

INDIV. - **ENVANT_5-9** **INDEF** **DECURBITUS_LAT_G** **N-S**

Céram.

Boi.

Lith.

Org.

Chrono.	Fonc.	Loc.	N° SEP
	Residentiel_habitat		UAX NMI 1
	Transition		A11
	Tepou	A-V	
	Classique_recent	N	

Cer. Lith. Org.

LISTES INCOMPLETES SI NMI,
MOBILIER CERAMIQUE, LITHIQUE
ET ORGANIQUE > 3. LE CAS ECHEANT,
CONSULTER LA BASE DE DONNEES.

INDIV. - ADULTE_JEUNE M DECUBITUS_LAT_G N-S

Ceram.

Lith.

Org.

Cette sépulture se trouvait sous la banquette dans l'angle nord-est de la pièce 42, construction N, structure A-V. Le rapport précise qu'elle est contemporaine de la construction de la banquette, ce qui en fait une sépulture de transition. Il s'agissait d'une fosse dont le fond était constitué de dalles, partiellement délimitée par une série de pierres non taillées. Elle ne comprenait pas de couverture.

Le sujet était un jeune adulte de sexe masculin. Il reposait en décubitus latéral gauche, membres étroitement fléchis, selon un axe nord-sud (Ledyard Smith 1950 : 95).

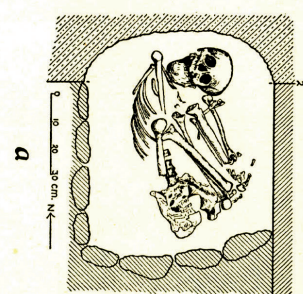

Chrono.	Fonc.	Loc.	N° SEP
	Residentiel_habitat		UAX NMI 1
	Transition		A30
	Tepou	A-V	
	Classique_recent	N	

Cer. 1 Lith. Org.

LISTES INCOMPLETES SI NMI,
MOBILIER CERAMIQUE, LITHIQUE
ET ORGANIQUE > 3. LE CAS ECHEANT,
CONSULTER LA BASE DE DONNEES.

INDIV. - ADULTE F ? DECUBITUS_LAT_D N-S

Ceram.

Fusaique

Lith.

Org.

Cette sépulture se situait dans l'angle de la pièce, dans la structure N. Mise en place au travers du sol précédent, elle était scellée par le dernier de la pièce, ce qui en fait un cas de transition. La fosse ne comprenait pas de dalles pour la délimiter, mais était couverte par une série de dalles reposant en partie sur les ossements. Une petite niche fermée par une pierre plate avait été aménagée dans la paroi nord-est. Elle ne contenait rien.

Le sujet était un adulte, peut-être féminin, reposant en décubitus latéral droit selon un axe nord-sud (Ledyard Smith 1950 : 97).

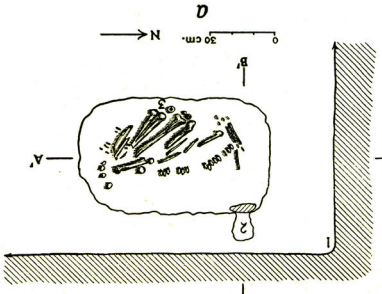

N° SEP	UAX	NMI 1
A36		
Loc.	A-V	
	O	
Chrono.	Residentiel_habitat	
Fonc.	Transition	
	Tepou	
	Classique_recent	
Cer.	<input type="checkbox"/> Lith.	<input type="checkbox"/> Org.

Ce dépôt, probablement dédicatoire, se trouvait sous l'escalier menant à la structure O du Groupe A-V. Il était inclus au remblai de construction et n'était constitué que d'un crâne, appartenant à un enfant de 6 ans, déposé sur une pierre plate (Ledyard Smith 1950 : 98).

INDIV.

- ENFANT_5-9 INDETE INDETERMINE INDETERM

Céram.

Lith.

Org.

LISTES INCOMPLETES SI NMI,
MOBIlier CERAMIQUE, LITHIQUE
ET ORGANIQUE > 3. LE CAS ÉCHÉANT,
CONSULTER LA BASE DE DONNÉES.

N° SEP	UAX	NMI 1
A63		
Loc.	A-V	
	Plateforme_c	
	Residentiel_habitat	
Fonc.	Indetermine	
	Chicanel	
	Preclassique	
Chrono.		
Cer.	<input type="checkbox"/> 1 Lith.	<input type="checkbox"/> Org.

Ce dépôt ancien remonte à la phase Chicanel, et se trouvait à l'arrière d'une plateforme résidentielle. Il s'agissait d'une simple dépression dans la roche-mère, comblée avec du sédiment. Le sujet était un immature âgé de 16 à 20 mois. Il reposait en décubitus latéral gauche selon un axe nord-sud. Les ossements étaient en très mauvais état, et il n'a pas été possible de déterminer la position des membres (Ledyard Smith 1950 : 100).

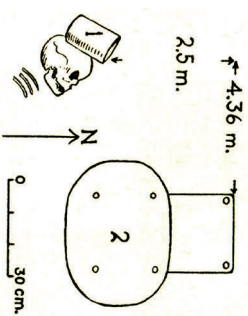

LISTES INCOMPLETES SI NMI,
MOBIlier CERAMIQUE, LITHIQUE
ET ORGANIQUE > 3. LE CAS ÉCHÉANT,
CONSULTER LA BASE DE DONNÉES.

INDIV.

- ENFANT_1-4 INDETE DECUBITUS_LAT_G N-S

Céram.

Boi

Lith.

Org.

N° SEP	UAX	NMI 1
A73		
A-V		
Loc.	Plateforme_c	
Fonc.	Transition	
Chrono.	Chicanel	
	Preclassique	
Cer.	2	Lith. 1 Org. 1

Cette sépulture ancienne se trouvait dans la plateforme c, datée de la phase Chicanel. Elle avait été mise en place entre les sols 5 et 6 ; il s'agissait d'un dépôt dans une jarre au col brisé, remplie de pierres et fermée par une dalle.
 Le sujet était un très jeune immature, reposant en décubitus latéral gauche, membres fléchis, selon un axe sud-nord. Une concentration de gros charbons était présente au niveau du bassin (Ledyard Smith 1950 : 101)

INDIV. - IMMATURE_IND Indef Decubitus_LAT_G S-N
 Céram. Tesson Jarre
 Lith. Eclat Silex
 Org. Charbon Vegetal

LISTES INCOMPLETES SI NMI,
 MOBILIER CERAMIQUE, LITHIQUE
 ET ORGANIQUE > 3. LE CAS ÉCHÉANT,
 CONSULTER LA BASE DE DONNÉES.

N° SEP	UAX	NMI 1
A50		
A-V		
Loc.	Plateforme_d	
Fonc.	Residentiel_habitat	
Chrono.	Fondation	
	Chicanel	
	Preclassique	
Cer.	1	Lith. 1 Org. 1

Cette sépulture est l'une des plus anciennes du Groupe A-V. Elle se trouvait au cœur de celui-ci, sous toutes les constructions, dans une plateforme d'habitat datée de la phase Chicanel (Préclassique). Il s'agissait d'une fosse soigneusement délimitée par des pierres, mais sans couverture et remblayée avec de la terre mêlée de cailloux.
 Le sujet était un adulte, peut-être masculin. Il reposait en décubitus latéral gauche, membres fléchis, selon un axe sud-nord. Un plat couvrait le crâne et du charbon était présent dans la sépulture (Ledyard Smith 1950 : 99).

INDIV. - ADULTE M ? Decubitus_LAT_G S-N
 Céram. Plat
 Lith.
 Org.

LISTES INCOMPLETES SI NMI,
 MOBILIER CERAMIQUE, LITHIQUE
 ET ORGANIQUE > 3. LE CAS ÉCHÉANT,
 CONSULTER LA BASE DE DONNÉES.

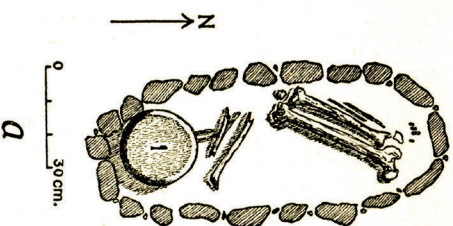

N° SEP	UAX	NMI 1	INDIV.	Céram.	Lith.	Org.
A13			-			
A-V			ADULTE_JEUNE	M ?	PROCURTUS	EO
Q						
Chrono.	Residentiel_habitat					
Fonc.	Post-abandon					
	Tepou					
	Postclassique					
Cer.	<input type="checkbox"/> Lith.	<input type="checkbox"/> Org.				

LISTES INCOMPLETES SI NMI,
MOBILIER CERAMIQUE, LITHIQUE
ET ORGANIQUE > 3. LE CAS ÉCHÉANT,
CONSULTER LA BASE DE DONNÉES.

Cette sépulture se situait dans l'angle de l'escalier d'accès à la structure Q. Il s'agit probablement d'un dépôt tardif, car il se trouvait sous l'effondrement de la structure mais sur un niveau de terre qui lui-même recouvrait le sol de stuc.
Le sujet était un jeune adulte reposant en procubitus selon un axe est-ouest. La position des membres n'est pas connue (Ledyard Smith 1950 : 95).

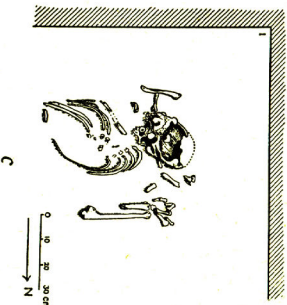

N° SEP	UAX	NMI 1	INDIV.	Céram.	Lith.	Org.
A37			-			
A-V			ADULTE_JEUNE	M ?	PROCURTUS	EO
Q						
Chrono.	Residentiel_habitat					
Fonc.	Transition					
	Tepou					
	Classique_recent					
Cer.	<input type="checkbox"/> Lith.	<input type="checkbox"/> Org.				

LISTES INCOMPLETES SI NMI,
MOBILIER CERAMIQUE, LITHIQUE
ET ORGANIQUE > 3. LE CAS ÉCHÉANT,
CONSULTER LA BASE DE DONNÉES.

Ce dépôt secondaire se situait dans le seuil de la porte menant à la pièce 57, structure Q, Groupe A-V. Il s'agissait d'une ciste mise en place au moment de la construction comme en atteste l'intégrité du sol qui la recouvrait.
Le sujet était un adulte, peut-être féminin (Ledyard Smith 1950 : 98). La pratique du dépôt secondaire en situation de transition interroge la nécessité de la présence d'un mort dans les constructions à Uaxactun. Si personne ne meurt, va-t-on ouvrir une sépulture et récupérer des os pour les transférer dans le nouvel édifice ? Un cas similaire existe avec UAX A32.

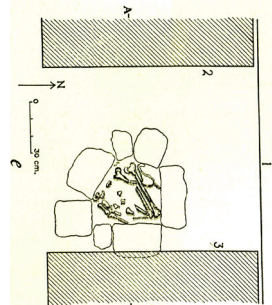

INDIV. - ADULTE F ? INDEFINIE Non_ap
Céram. Lith. Org. GRAINE_COURGE VEGETAL

Chrono.	Fonc.	Loc.	N° SEP
			UAX
			NMI 1
			A41
			A-V
			R
			Residentiel_indeter
			Transition
			Tepou_3
			Classique_recent
			Cer. 3
			Lith. 4
			Org. 1

Cette sépulture se trouvait sous la bordure de la dernière plateforme de l'escalier menant à la structure R, Groupe A-V. Elle n'était pas intrusive, ce qui la place parmi les sépultures de transition. Il s'agissait d'une ciste bien construite, couverte par une série de dalles dont les interstices avaient été bouchés à l'argile.

Le sujet était une jeune femme adulte. Elle reposait en décubitus dorsal, membres inférieurs étendus et supérieur droit fléchi, selon un axe nord-sud (Ledyard Smith 1950 : 98). Notons la présence d'une perle de jaspée entre le crâne et la mandibule, pouvant avoir été placée dans la bouche de la défunte.

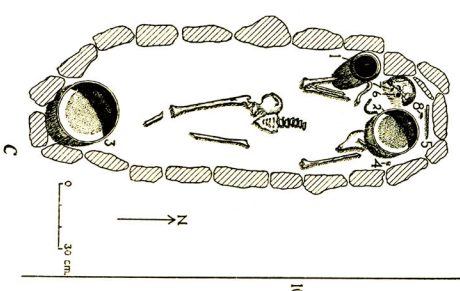

LISTES INCOMPLÈTES SI NMI,
MOBILIER CÉRAMIQUE, LITHIQUE
ET ORGANIQUE > 3. LE CAS ÉCHÉANT,
CONSULTER LA BASE DE DONNÉES.

INDIV.

- ADULTE_JEUNE

F

DECUBITUS_DOR

N-S

Céram.

VASE

PLAT_TRIPODE

ASSIETTE_TRIPODE

Lith.

ECLAT

PERLE

ECLAT

PERLE

JADRITE

OSIDRIENNE

Org.

OUTIL

OS_IND

Chrono.	Fonc.	Loc.	N° SEP
			UAX
			NMI 1
			A43
			A-V
			R
			Residentiel_indeter
			Transition
			Tepou_3
			Classique_recent
			Cer. 5
			Lith. 1
			Org. 1

LISTES INCOMPLÈTES SI NMI,
MOBILIER CÉRAMIQUE, LITHIQUE
ET ORGANIQUE > 3. LE CAS ÉCHÉANT,
CONSULTER LA BASE DE DONNÉES.

Cette sépulture est très intéressante eut égard aux pratiques funéraires. Installée sous la banquette centrale de la structure R, elle était scellée par les niveaux de construction, ce qui en fait une sépulture de transition. Il s'agissait d'une ciste aux parois enduites de boue qui, en séchant, a conservé les empreintes d'une enveloppe faite d'une natte ainsi que d'une seconde natte recouvrant le fond de la fosse. La position du squelette sur le relevé apparaît effectivement très contraignante malgré une décomposition en espace vide.

Le sujet était un adulte de sexe masculin. Il reposait en décubitus dorsal, membres supérieurs à demi fléchis, membres inférieurs étendus, selon un axe nord-sud (Ledyard Smith 1950 : 99).

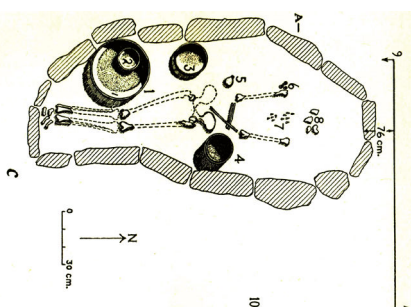

INDIV.

- ADULTE

M

DECUBITUS_DOR

N-S

Céram.

ASSIETTE_TRIPODE

BOL_TRIPODE

BOL

Lith.

PERLE

JADRITE

Org.

Chrono.	Fonc.	Loc.	N° SEP
			UAX NMI 1
			A16
		A-V	
		S	
	Residentiel_habitat		
	Abandon		
	Indetermine		
	Classique_terminal		
Cer.	Lith.	2	Org.
		1	

LISTES INCOMPLETES SI NMI,
MOBILIER CERAMIQUE, LITHIQUE
ET ORGANIQUE > 3. LE CAS ECHÉANT,
CONSULTER LA BASE DE DONNÉES.

INDIV. - ENFANT_5-9 INOEFTE PROCURTUS NO-SE

Céram.

Lith. PERLE BOUCLE_ORI JADEFTE JADEFTE

Org. CHARBON VERGERAL

Cette sépulture particulièrement intéressante se trouvait dans la pièce 70 de la structure S. Groupe A-V. Il s'agissait d'un coffre sans couverture installé sur la banquette. Les parois étaient constituées de deux lignes de pierres et par l'angle du mur. Aucune construction ne venait la recouvrir, et la sépulture était ensevelie sous le niveau d'effondrement non perturbé de la voûte. Il s'agit donc incontestablement d'un cas d'abandon.

Le sujet était un immature âgé de 7 à 12 ans. Il reposait en procuritus, membres étroitement fléchis, selon un axe nord-ouest sud-est. Un fragment de boucle d'oreille en jadéite se trouvait dans la mandibule et la tombe contenait de très grandes quantités de charbon (Ledyard Smith 1950 : 95).

Chrono.	Fonc.	Loc.	N° SEP
			UAX NMI 2
			A44
		A-V	
		S	
	Residentiel_habitat		
	Occupation		
	Tepeu		
	Classique_recent		
Cer.	Lith.	Org.	

LISTES INCOMPLETES SI NMI,
MOBILIER CERAMIQUE, LITHIQUE
ET ORGANIQUE > 3. LE CAS ECHÉANT,
CONSULTER LA BASE DE DONNÉES.

INDIV. - ENFANT_5-9 INOEFTE PROCURTUS NO-SE

Céram.

Lith. PERLE BOUCLE_ORI JADEFTE JADEFTE

Org. CHARBON VERGERAL

Cette sépulture est l'une des rares, dans la série de Uaxactun de 1950, à avoir abrité deux sujets. Il s'agissait d'une intrusion dans la banquette de la pièce 71, structure S. La fosse avait ensuite été rebouchée et le stuc réparé, indiquant une sépulture d'occupation. Sur deux côtés, la fosse était délimitée par les murs de la structure. Au sud, c'est l'angle arrondi de la sub-structure L qui la délimitait, tandis qu'à l'est les pierres du remblai n'étaient pas maintenues.

Le sujet A était un adulte reposant en decubitus latéral droit, membres supérieurs fléchis et membres inférieurs étendus, selon un axe ouest-est. Le rapport fait état d'un sujet probablement féminin, mais au vu de la conservation des ossements, nous soupçonnons que cette interprétation ne repose que sur l'association d'un adulte et d'un immature. Nous prendrions ce risque en considérant le sujet comme indéterminé.

Le sujet B était un immature d'âge indéterminé, dont le crâne reposait près du coude gauche du sujet A et quelques côtes à proximité de l'épaule gauche (Ledyard Smith 1950 : 99).

INDIV. A ADULTE INOEFTE DECUBITUS_LAT_D O-E
B IMMATURE_IND INOEFTE INOETERMINE Non_ap

Céram.

Lith.

Org.

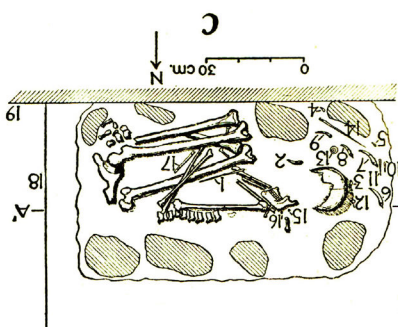

Cette sépulture est immédiatement antérieure à UAX A44 et se situait dans la même banquette. Contrairement à 44 cependant, elle n'était pas intrusive et marquait la construction de la banquette centrale de la pièce 71, structure S. Il s'agissait d'une sépulture délimitée sur ses longs côtés par des dalles grossières surmontées de trois autres dalles.

Le sujet était un adulte, peut-être masculin. Il reposait en décubitus latéral droit, membres fléchis, selon un axe ouest-est (Ledyard Smith 1950 : 99). Notons la grande quantité de faune déposée dans la sépulture, pour l'essentiel des dents perforées.

N° SEP	UAX A45	NMI 1
Loc.	A-V	S
Fonc.	Residentiel_habitat	
	Transition	
	Tepou_3	
	Classique_recent	
Chrono.		
Cer.	Lith.	4 Org.

LISTES INCOMPLÈTES SI NMI,
MOBILIER CÉRAMIQUE, LITHIQUE
ET ORGANIQUE > 3. LE CAS ÉCHÉANT,
CONSULTER LA BASE DE DONNÉES.

INDIV. - ADULTE **M ?** Decubitus_LAT_D **O-E**

Céram.

Lith. LAME **Obsidienne** **Org.** **Aiguille** **Os_IND**
LAME **Obsidienne** **Disque** **Os_ANIMAL**
PERLE **Jaderte** **Disque** **Os_ANIMAL**

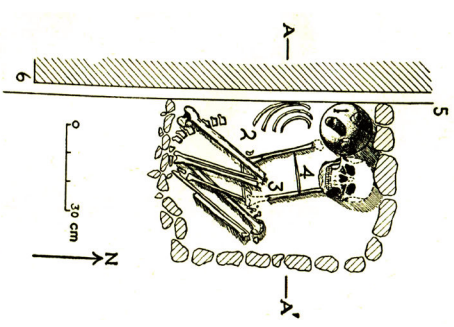

Cette sépulture tardive se situait le long de la façade de la structure S, perforée à travers la plateforme basale. Il s'agissait d'une fosse délimitée par une série de pierres alignées excepté sur son côté ouest, où le mur de façade faisait office de paroi. Elle était comblée par un mélange de sédiment et de petites pierres.

Le sujet était un adulte de sexe masculin. Il reposait en décubitus latéral gauche, membres fléchis, selon un axe nord-sud (Ledyard Smith 1950 : 99).

Attention, il semble que le dessinateur ait pris quelques libertés au cours du relevé car, bien que le rapport mentionne un crâne fragmenté, celui-ci est représenté intact.

N° SEP	UAX A46	NMI 1
Loc.	A-V	S
Fonc.	Residentiel_habitat	
	Occupation	
	Tepou_3	
	Classique_recent	
Chrono.		
Cer.	Lith.	3 Org.

LISTES INCOMPLÈTES SI NMI,
MOBILIER CÉRAMIQUE, LITHIQUE
ET ORGANIQUE > 3. LE CAS ÉCHÉANT,
CONSULTER LA BASE DE DONNÉES.

INDIV. - ADULTE **M** Decubitus_LAT_G **N-S**

Céram.

Lith. **Bol_Tripode** **Org.** **Dent_Occelot** **Os_ANIMAL**
Dent_Occelot **Os_ANIMAL**
Aiguille **Os_IND**

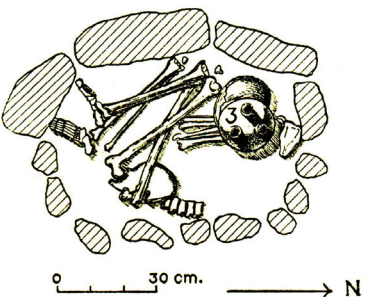

N° SEP UAX NMI 1
A47
Loc. A-V
S
 Cette sépulture se trouvait le long de la façade de la structure S et perforait la plateforme basale de la construction. Il s'agit donc d'un cas d'occupation. La fosse était délimitée par une série de pierres et comblée au moyen d'un mélange de terre et de petits cailloux, mais n'était pas couverte.
 Le sujet était un adolescent âgé de 16 à 17 ans. Il reposait en décubitus latéral droit, membres fléchis, selon un axe nord-sud. Une céramique tripod couvrait le crâne (Ledyard Smith 1950 : 99). Ce fait est plutôt rare dans cet ensemble et doit donc être interrogé, peut-être en termes d'altérité.

Fonc. Residential_habitat
Occupation
Tepeu_3
Classique_recent

Cer. 1 Lith. Org.

LISTES INCOMPLÈTES SI NMI,
 MOBILIER CÉRAMIQUE, LITHIQUE
 ET ORGANIQUE > 3. LE CAS ÉCHÉANT,
 CONSULTER LA BASE DE DONNÉES.

INDIV.

- APO_15-18 M ? Decurritus_LAT_G N-S
Céram.

Bol_TRIPODE

Lith.

Org.

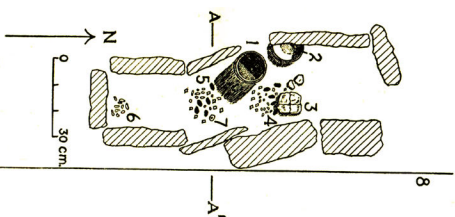

N° SEP UAX NMI 1
A48
Loc. A-V
S
 Cette sépulture était localisée sous la banquette centrale de la pièce 69 de la structure S. Elle est antérieure à tout élément de cette structure et correspond donc à un cas de transition. Il s'agissait d'une ciste composée de dalles relativement fines, aux interstices bouchés par des pierres de calibre inférieur.
 Le sujet était un immature âgé de 20 à 24 mois. Il reposait en décubitus dorsal étendu selon un axe nord-sud, comme en attestent les os des pieds et des mains retrouvés en place (Ledyard Smith 1950 : 99).
 La relative richesse de cette sépulture, sa localisation d'importance et le soin apporté à sa mise en place tranchent avec le très jeune âge de l'occupant. La question est donc de savoir quel était le statut de cet enfant, et si le soin apporté au dépôt dépend des parents ou bien de l'importance qu'aurait pu avoir le sujet dans la société, s'il n'était mort si jeune.

Fonc. Residential_habitat
Transition
Tepeu_2
Classique_recent

Cer. 2 Lith. 1 Org. 1

LISTES INCOMPLÈTES SI NMI,
 MOBILIER CÉRAMIQUE, LITHIQUE
 ET ORGANIQUE > 3. LE CAS ÉCHÉANT,
 CONSULTER LA BASE DE DONNÉES.

INDIV.

- ENFANT_1-4 INDEFI Decurritus_DOR N-S
Céram.

VASE_CYLINDRIQUE
 Bol

Lith. TESSELLE

JADRIE

Org.

NAÏKE

COQUILLAGE

Chrono.	Fonc.	Loc.	N° SEP
			UAX
			NMI 1
			A49
		A-V	
		S	

Cette sépulture se trouvait dans la cour est, au pied de la plateforme basale de la structure S à laquelle nous l'associerons par commodité. Il s'agissait d'une simple fosse couverte par une dalle. Elle était probablement intrusive, bien que le sol au-dessus de la tombe ne se soit pas conservé.

Le sujet était un immature âgé de 3 à 4 ans. Il reposait en décubitus latéral droit, membres fléchis, selon un axe nord-sud. Un pendentif en jadéite a été mis au jour dans la main gauche et se trouvait sans nul doute dans la bouche de l'individu au moment de sa mise en terre (Ledyard Smith 1950 : 99)

Cer. Lith. Org.

LISTES INCOMPLÈTES SI NMI,
MOBIILIER CÉRAMIQUE, LITHIQUE
ET ORGANIQUE > 3. LE CAS ÉCHÉANT,
CONSULTER LA BASE DE DONNÉES.

INDIV. -

ENFANT_1-4

INDEF

DECURTUS_LAT_D

N-S

Céram.

Lith.

PENDENTIF

JADEITE

Org.

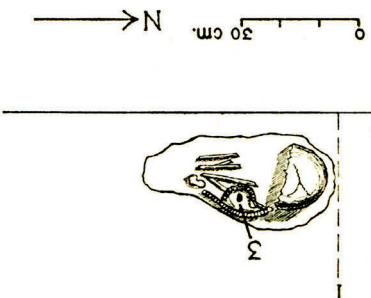

Chrono.	Fonc.	Loc.	N° SEP
			UAX
			NMI 1
			A51
		A-V	
		S	

Cette sépulture était une intrusion dans la plateforme basale de la structure S, au pied de la façade. La fosse ne comprenait aucun aménagement particulier et utilisait le mur de la structure comme paroi ouest.

Le sujet était un adulte, peut-être féminin. Il reposait en décubitus latéral droit, membres fléchis, selon un axe nord-sud. Une céramique était appuyée contre le crâne, mais n'était pas inversée dessus. Néanmoins, au vu de sa localisation sur le relevé, il sera enregistré comme tel (Ledyard Smith 1950 : 99).

Cer. Lith. Org.

LISTES INCOMPLÈTES SI NMI,
MOBIILIER CÉRAMIQUE, LITHIQUE
ET ORGANIQUE > 3. LE CAS ÉCHÉANT,
CONSULTER LA BASE DE DONNÉES.

INDIV. -

ADULTE_JEUNE

F ?

DECURTUS_LAT_D

N-S

Céram.

Lith.

Bois

Org.

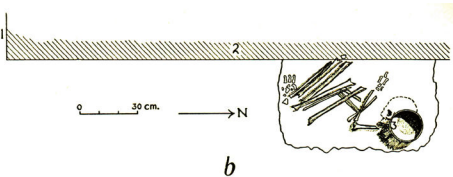

SEP	N°	Loc.	Fonc.	Chrono.
	UAX	NMI 1	Residentiel_habitat	
	A52		Occupation	
	A-V		Tepeu	
	S		Classique_recent	

Cette sépulture avait été mise en place au moyen d'une intrusion au travers de la banquette centrale de la pièce 68, structure S. Il s'agissait d'une fosse irrégulière délimitée par des pierres et couverte d'une série de trois dalles.

Le sujet était un adulte de sexe masculin déposé en décubitus latéral droit, membres inférieurs fléchis. Le membre supérieur gauche était en semi-flexion, le supérieur droit en extension. Des traces de textile s'étaient imprimées dans le sédiment argileux du fond de la fosse, démontrant que l'individu avait été installé sur du tissu (Ledyard Smith 1950 : 99).

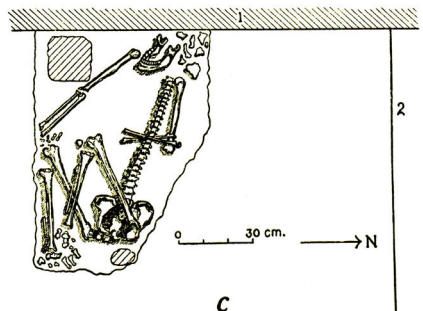

SEP	N°	Loc.	Fonc.	Chrono.
	UAX	NMI 1	Temple_Court	
	A29		Ceremoniel	
	A-V		Transition	
			Tzakol_3	
			Classique_ancien	

Cette sépulture exceptionnelle se trouvait au cœur même du Groupe A-V. Sa mise en place correspond au début de la construction de la deuxième phase, monumentale : il ne fait guère de doute que c'est bel et bien la présence de ce défunt prestigieux qui est à l'origine de ces travaux d'ampleur considérable. La sépulture était une chambre voûtée, pourvue d'un escalier d'accès, entièrement stuquée. Elle avait été maçonnée dans le remblai de construction de l'édifice central du Groupe dans sa forme ancienne, et se trouve donc au centre de toutes les constructions ultérieures. La structure F est directement liée à cette sépulture.

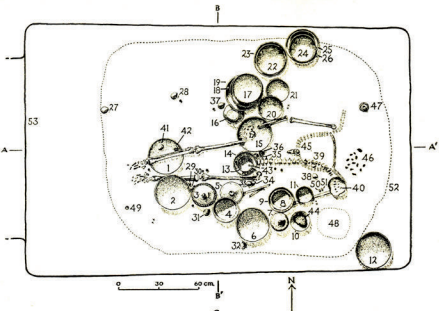

INDIV. - ADULTE M Decumbus_LAT_D O-E Céram.

Lith. Org.

Cer.	Lith.	Org.
26	2	3

LISTES INCOMPLETES SI NMI,
MOBILIER CERAMIQUE, LITHIQUE
ET ORGANIQUE > 3. LE CAS ÉCHÉANT,
CONSULTER LA BASE DE DONNÉES.

INDIV. - ADULTE M ? Decumbus_DOR E-O Céram.

Plat_Tripode Plat Bol
Lith. Boucle_ORI Ecail Hématite Org. Coquille Arguille Coquillage
Céram. Bol

Chrono.	Fonc.	Loc.	N° SEP
			UAX NMI 1
			A31
			A-V
			Temple_Court
			Ceremoniel
			Transition
			Tzakol_3
			Classique_ancien

Cer. 19 Lith. 3 Org. 8

LISTES INCOMPLETES SI NMI,
MOBILIER CERAMIQUE, LITHIQUE
ET ORGANIQUE > 3. LE CAS ÉCHÉANT,
CONSULTER LA BASE DE DONNÉES.

Cette imposante sépulture se trouvait sous la cour "Temple" de A-V avant la construction de la seconde étape du groupe. Il s'agissait d'une chambre voûtée, entièrement stuquée, comprenant une petite surélévation assimilable à une banquette dans l'angle nord-est. La construction perforait les sols antérieurs jusqu'à la roche-mère, atteignant jusqu'à plus de 3m de profondeur. L'intrusion, pratiquée à proximité des stèles 22 et 26, est postérieure à cette dernière mais antérieure à la 22, ce qui permet de dater cette sépulture de 445 à 504 apr.J.-C. Il est très probable que la structure G ait été édifiée en lien direct avec la présence de cette tombe, dont la quantité et la qualité du mobilier font l'une des plus importantes du site.

Le sujet était un adulte d'âge moyen, reposant en décubitus dorsal étendu selon un axe nord-sud (Ledyard Smith 1950 : 97). La disposition de griffes de jaguar autour du sujet suggère qu'il avait été inhumé sous ou sur une peau de cet animal. Quelques os présentait des traces d'ocre rouge.

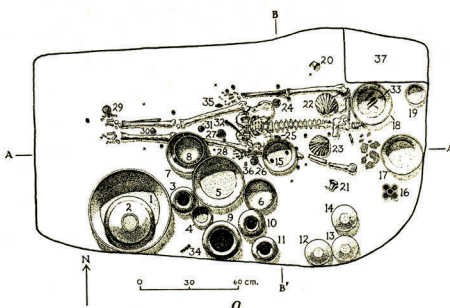

INDIV.

- ADULTE_MOYEN M DECUBITUS_DOR E-O

Céram.

Plat
JAREE
JAREE

Lith.

LAME
LAME
ECLAT

Org.

GRIFFE_JAGUAR
BOUCLE_OREILLE
BOUCLE_OREILLE

OS_ANIMAL
COQUILLAGE
COQUILLAGE

SEP	N°	Loc.	Fonc.	Chrono.
				UAX NMI 1
				A35
				A-V
				Temple_Court
				Transition
				Tzakol
				Classique_ancien

Cer. Lith. Org.

LISTES INCOMPLETES SI NMI,
MOBILIER CERAMIQUE, LITHIQUE
ET ORGANIQUE > 3. LE CAS ÉCHÉANT,
CONSULTER LA BASE DE DONNÉES.

Cette sépulture se trouvait dans la "cour des temples" correspondant à l'étape de construction ancienne du Groupe A-V. Il s'agissait d'une petite fosse délimitée par quelques pierres, sans couverture, mise en place au cours de travaux de surélévation de la place. Le sujet était un immature d'âge indéterminé. Il reposait en décubitus dorsal, membres étendus, selon un axe nord-sud (Ledyard Smith 1950 : 98).

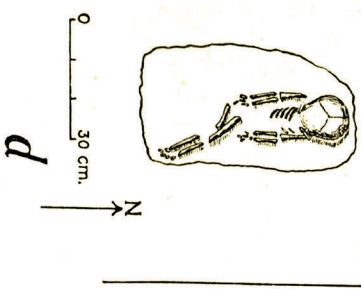

INDIV.

- IMMATURE_IND INDEF DECUBITUS_DOR N-S

Céram.

Lith.

Org.

Chrono.	Fonc.	Loc.	N° SEP
			UAX NMI 1
			A66
		A-V	
		Temple_Court	
		Ceremoniel	
		Fondation	
		Tzakol_3	
		Classique_ancien	

Cer. 2 Lith. 3 Org. 1

LISTES INCOMPLETES SI NMI,
MOBILIER CERAMIQUE, LITHIQUE
ET ORGANIQUE > 3. LE CAS ECHÉANT,
CONSULTER LA BASE DE DONNÉES.

Ce dépôt relativement ancien se trouvait sur la roche-mère, sous la dernière marche de l'escalier menant de la cour sud à la cour des temples. Nous ne considérons pas ce dépôt comme funéraire mais plutôt dédicatoire : une fosse circulaire dans la roche était délimitée par des dalles de chant et couverte par une autre horizontale. La disposition du mobilier obéit clairement à un schéma. Le sujet reposait dans un premier plat couvert d'un second.

Il s'agissait d'un immature âgé de 15 à 21 mois. Il reposait en décubitus latéral gauche, membres fléchis, selon un axe sud-nord (Ledyard Smith 1950 : 100).

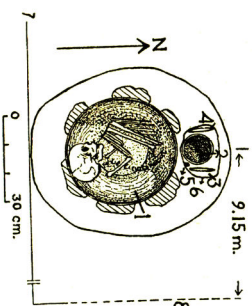

INDIV. - ENFANT_1-4 INDEFTE DECUBITUS_LAT_G S-N

Céram.

Bol Bol

Lith.

Disque Jaderte
Disque Jaderte
Perle Jaderte

Org.

Coquille

Coquillage

SEP	N°	Loc.	Fonc.	Chrono.
	UAX NMI 1			
	A18			
	A-V			
	U			

Ce dépôt se résument à un crâne sans mandibule, accompagné d'os humains soies et de chien. Il se trouvait près de l'escalier menant à la structure U, sur une couche de terre couvrant le sol et enseveli sous les décombres. Il s'agit donc probablement d'un dépôt tardif (Ledyard Smith 1950 : 96). Notons que Ledyard Smith indique un sujet de sexe féminin. Sachant qu'il s'agit d'un crâne isolé, qui plus est immature, nous préférons le considérer comme indéterminé.

INDIV. - ADO_15-18 INDEFTE INDETERMINE Non_ap

Céram.

Lith.

Org.

Os_chien

Os_humain
Os_animal

LISTES INCOMPLETES SI NMI,
MOBILIER CERAMIQUE, LITHIQUE
ET ORGANIQUE > 3. LE CAS ECHÉANT,
CONSULTER LA BASE DE DONNÉES.

N° SEP	UAX	NMI 1	Chrono.	Fonc.	Loc.	INDIV.	Céram.	Lith.	Org.	Tube Textile	Os_ind Veséral
A28	A-V	U	Residentiel_ceremon	Transition	U	-					
<p>Le sujet était un adulte, peut-être masculin. Il reposait en décubitus latéral gauche, membres fléchis, selon un axe nord-sud (Ledyard Smith 1950 : 97).</p>											
<p>Cette sépulture se situait dans l'axe principal de la structure U, dont le rôle est supposé cérémoniel par l'auteur. Il s'agissait d'une fosse creusée dans le remblai de construction, installée sur le sol de l'étape précédente. Elle se range donc parmi les sépultures de transition. Une série de dalles venait la couvrir.</p>											
<p>LISTES INCOMPLÈTES SI NMI, MOBILIER CÉRAMIQUE, LITHIQUE ET ORGANIQUE > 3. LE CAS ÉCHÉANT, CONSULTER LA BASE DE DONNÉES.</p>											
Cer.	<input type="checkbox"/> Lith.	<input checked="" type="checkbox"/> 1	Org.	<input type="checkbox"/> 2							

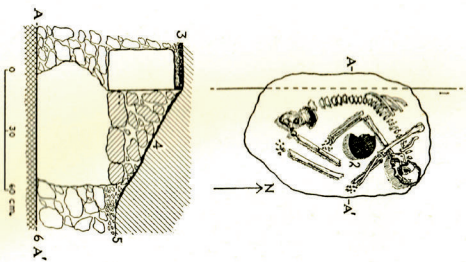

N° SEP	UAX	NMI 1	Chrono.	Fonc.	Loc.	INDIV.	Céram.	Lith.	Org.	Tube Textile	Os_ind Veséral
A58	A-V	U	Classique_recent	Transition	U	-					
<p>Le sujet était un immature âgé de 16 à 20 mois, reposant en décubitus latéral droit membres fléchis, selon un axe nord-sud (Ledyard Smith 1950 : 100).</p>											
<p>Ce dépôt se trouvait au centre de la structure U, dans l'axe de l'escalier, et correspondait à la construction de l'édifice. Il s'agissait d'un petit coffre de pierre, dont les parois étaient faites de dalles appuyées contre celles de couverture (cf. relevé).</p>											
<p>LISTES INCOMPLÈTES SI NMI, MOBILIER CÉRAMIQUE, LITHIQUE ET ORGANIQUE > 3. LE CAS ÉCHÉANT, CONSULTER LA BASE DE DONNÉES.</p>											
Cer.	<input type="checkbox"/> Lith.	<input type="checkbox"/> Org.									

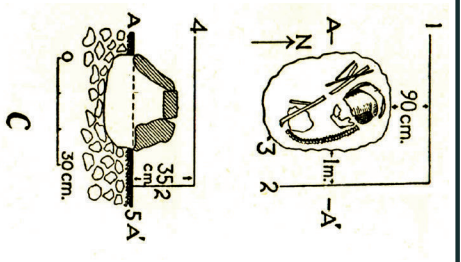

INDIV. - ENVANT_1-4 INDETE DECUBITUS_LAT_D N-S
Céram. Lith. Org.

N° SEP	UAX	NMI 1
A60		
Loc.	A-V	
	U	
Fonc.	Indetermine	
	Transition	
Chrono.	Tepou	
	Classique_recent	
Cer.	<input type="checkbox"/> Lith.	<input type="checkbox"/> Org.

Cette sépulture se trouvait au sommet de la structure U, à proximité de UAX A28. Elle semble néanmoins plus récente. Il s'agissait d'une simple fosse perforant deux sols de stuc et couverte par quatre dalles. La fosse contenait un peu de charbon.

Le sujet était un adulte, peut-être féminin, reposant en décubitus latéral droit selon un axe nord-sud. Les membres étaient fléchis (Ledyard Smith 1950 : 100).

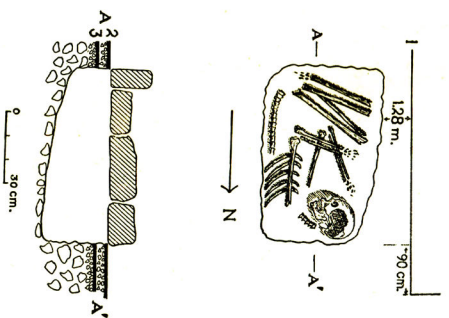

LISTES INCOMPLETES SI NMI,
MOBILIER CERAMIQUE, LITHIQUE
ET ORGANIQUE > 3. LE CAS ÉCHÉANT,
CONSULTER LA BASE DE DONNÉES.

INDIV.

- ADULTE

F ?

Decubitus_LAT_D

N-S

Céram.

Lith.

Org.

N° SEP	UAX	NMI 1
A23		
Loc.	A-V	
	V	
Fonc.	Residentiel_indeter	
	Transition	
Chrono.	Tepou_1	
	Classique_recent	
Cer.	<input type="checkbox"/> Lith.	<input type="checkbox"/> Org.

Cette sépulture était située sous la structure V du groupe A-V ; elle se trouvait sous le centre même de la pièce, à 3m de profondeur. Il s'agissait d'une petite chambre funéraire creusée dans la roche-mère, aux parois maçonnées, couverte par des dalles placées de biais (cf. base de données, UAX A23, onglet relevé 2). Le sol de stuc de l'étape précédente avait été perforé, puis la structure V édifiée par-dessus. Il s'agit par conséquent d'un cas de transition.

Le sujet était un adulte de sexe indéterminé. Il reposait en décubitus dorsal selon un axe nord-sud. Les membres inférieurs étaient étendus. La position des membres supérieurs n'est pas connue, mais la position des humérus suggère une flexion. Nous préférons cependant la considérer comme indéterminée (Ledyard Smith 1950 : 96).

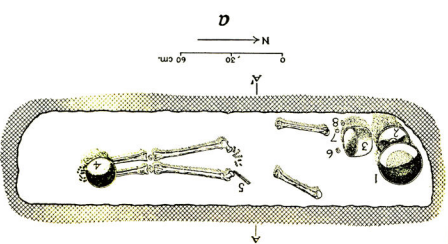

LISTES INCOMPLETES SI NMI,
MOBILIER CERAMIQUE, LITHIQUE
ET ORGANIQUE > 3. LE CAS ÉCHÉANT,
CONSULTER LA BASE DE DONNÉES.

INDIV.

- ADULTE

INDETE

Decubitus_DOR

N-S

Céram.

Assiette_TRIPODE

Bol

Bol

Lith.

Boucle_OREI

Perle

Boucle_OREI

Jaderte

Jaderte

Jaderte

Org.

Charbon

Anguille

Anguille

Végétal

Anguillon_RAF

Anguillon_RAF

Chrono.	Fonc.	Loc.	N° SEP
UAX			NMI 1
A67			
A-V			
W			
Residentiel_habitat			
Indetermine			
Tepou			
Classique_recent			
Cer.	<input type="checkbox"/> Lith.	<input type="checkbox"/> Org.	

LISTES INCOMPLETES SI NMI,
MOBILIER CERAMIQUE, LITHIQUE
ET ORGANIQUE > 3. LE CAS ECHEANT,
CONSULTER LA BASE DE DONNEES.

INDIV. - ADULTE F ? Decubitus_LAT_G O-E

Céram.

Lith.

Org.

Cette sépulture se trouvait dans la pièce 88, structure W. Il s'agissait d'un coffrage de pierres appuyé contre le mur nord, qui servait également de limite : elle ne possédait pas de dalles de couverture. La conservation des sols n'a pas permis de déterminer si sa mise en place était contemporaine d'une transformation de l'espace.

Le sujet était un adulte, peut-être féminin (bien que la conservation des ossements invite à la prudence). Il reposait en décubitus latéral gauche, membres fléchis, selon un axe est-ouest (Ledyard Smith 1950 : 101).

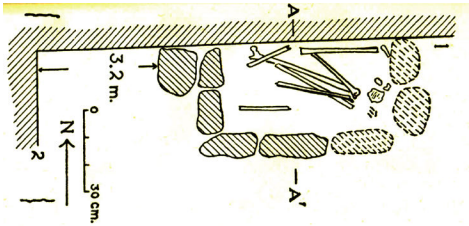

Chrono.	Fonc.	Loc.	N° SEP
UAX			NMI 1
A68			
A-V			
W			
Residentiel_habitat			
Indetermine			
Tepou			
Classique_recent			
Cer.	<input type="checkbox"/> Lith.	<input type="checkbox"/> Org.	

LISTES INCOMPLETES SI NMI,
MOBILIER CERAMIQUE, LITHIQUE
ET ORGANIQUE > 3. LE CAS ECHEANT,
CONSULTER LA BASE DE DONNEES.

INDIV. - ADULTE F ? Decubitus_LAT_G O-E

Céram.

Lith.

Org.

Cette sépulture se trouvait dans l'angle nord-ouest de la pièce 88, structure W. Il s'agissait d'une simple fosse entre deux sols, mais il n'a pas été possible de déterminer si elle était intrusive ou non.

Le sujet était un adulte, peut-être féminin, reposant en décubitus latéral droit membres fléchis, selon un axe nord-sud (Ledyard Smith 1950 : 101).

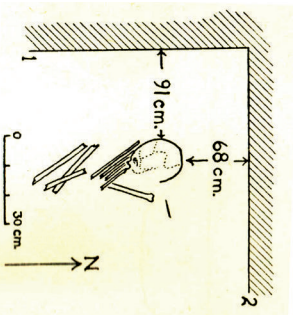

INDIV. - IMMATURE_IND F ? Decubitus_LAT_D N-S

Céram.

Lith.

Org.

Chrono.	Fonc.	Loc.	N° SEP
			UAX NMI 1
		A75	
		A-XV	
		A-XV	
	Indetermine		
	Indetermine		
	Indetermine		
	Classique_ancien		

Ce dépôt n'est pas forcément une sépulture, étant donné que la cache A29 se trouvait dans le même espace. Les ossements d'un jeune immature ont été trouvés en désordre dans une fosse délimitée par des dalles et couverte d'une épaisse couche de mortier. Des morceaux de corde, conservés car partiellement brûlés et pris dans le stuc, adhéraient encore aux parois et suggèrent que le corps était enveloppé (Ledyard Smith 1950 : 101).

Cer. Lith. Org.

LISTES INCOMPLÈTES SI NMI,
MOBILIER CÉRAMIQUE, LITHIQUE
ET ORGANIQUE > 3. LE CAS ÉCHÉANT,
CONSULTER LA BASE DE DONNÉES.

INDIV.

- IMMATURE_IND INDETE INDETERMINE INDETERM

Céram.

Lith.

Org.

Chrono.	Fonc.	Loc.	N° SEP
			UAX NMI 5
		B1	
		B-1	
		B-VIII	
	Funeraire		
	Fondation		
	Tzakol_2		
	Classique_recent		

Cette chambre funéraire se trouvait dans le soubassement pyramidal du "temple" B-VIII. On y accédait par un puits vertical pourvu d'un pallier à mi-hauteur, bouché par un adorno de stuc très élaboré, peint en rouge. La chambre et son puits font partie intégrante de la construction, et il est certain qu'ils faisaient partie du programme architectural dès l'origine. Il pourrait même s'agir du moteur de la construction, bien que les arguments manquent dans un sens ou dans l'autre.

La chambre abritait cinq individus.

Seul le sujet A est clairement représenté sur le relevé ; il s'agissait d'une femme adulte reposant en decubitus latéral droit, membres fléchis, selon un axe sud-nord. Elle était associée au sujet B, un périnatal, dont la localisation exacte n'est pas connue.

Le sujet C était un second adulte, probablement féminin. Les sujets D et E étaient deux immatures (Ledyard Smith 1950 : 101). La description de ce contexte apparaît quelque peu insuffisante compte tenu de son caractère exceptionnel.

Cer. 8 Lith. Org.

LISTES INCOMPLÈTES SI NMI,
MOBILIER CÉRAMIQUE, LITHIQUE
ET ORGANIQUE > 3. LE CAS ÉCHÉANT,
CONSULTER LA BASE DE DONNÉES.

INDIV.

A ADULTE F Decubitus_LAT_D
B PERINATAL INDETE INDETERMINE
C ADULTE F ? Decubitus_dor

S-N
E-O

Céram.

Bol
Bol
Bol

Lith.

Org.

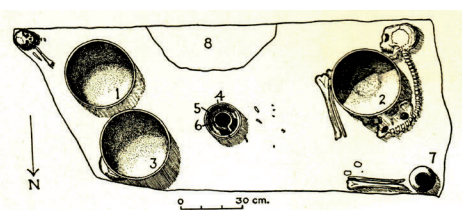

SEP N° UAX NMI 2
 B2
 B-I
 B-XI

Fonc. Funeraire
 Indeterminé

Chrono. Tzakol_2
 Classique_ancien

Cer. 6 Lith. 3 Org. 3

LISTES INCOMPLETES SI NMI,
 MOBILIER CERAMIQUE, LITHIQUE
 ET ORGANIQUE > 3. LE CAS ÉCHÉANT,
 CONSULTER LA BASE DE DONNÉES.

Cette sépulture se trouvait à 2m 60 de profondeur au centre du monticule B-XI, considéré comme étant à vocation funéraire par les fouilleurs. Il s'agissait d'une fosse irrégulière, peut-être installée en deux fois. Dans sa partie est, il s'agissait d'une ciste bien construite, tandis que la partie ouest était un peu plus haute et ne comprenait pas de dalles de couverture.

Elle abritait les restes de deux femmes adultes reposant en décubitus dorsal, membres inférieurs fléchis. Les ossements des membres supérieurs n'étaient pas conservés (Ledyard Smith 1950 : 102).

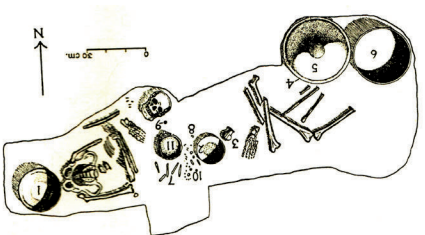

SEP N° UAX NMI 1
 C1
 C-I
 C-I
 Ceremoniel
 Occupation
 Tzakol_3
 Classique_ancien

Cer. 4 Lith. 4 Org. 1

LISTES INCOMPLETES SI NMI,
 MOBILIER CERAMIQUE, LITHIQUE
 ET ORGANIQUE > 3. LE CAS ÉCHÉANT,
 CONSULTER LA BASE DE DONNÉES.

Cette sépulture unique représente probablement le summum du concept de sépulture ancestrale. Installée au moyen d'une perforation dans l'escalier de C-1, il s'agissait d'une chambre funéraire à l'exécution parfaite. Sur un plan au sol rectangulaire, une banquette centrale pourvue d'un dossier, stuquée avait été édifiée. Deux renforcements de chaque côté du dossier, au nord et au sud, formaient comme deux niches, tandis que le plafond adoptait une voussure, formant un dais.

Le sujet, un adulte masculin, était assis en tailleur sur cette banquette, appuyé contre le dossier. Le crâne avait bien évidemment chuté au cours de la décomposition. Des fragments de voûte crânienne ont été trouvés au milieu de tesselles formant à n'en pas douter un masque funéraire. Aucun fragment d'os de la face n'ayant été mis au jour, les fouilleurs en ont déduit qu'elle avait été retirée et remplacée par le masque (Ledyard Smith 1950 : 102). Nous nous montrerons prudent sur ce point, car la pose dudit masque ne nécessite évidemment pas l'ablation des os, et on pourrait voir dans cette interprétation l'influence des textes ethnohistoriques.

Il n'en demeure pas moins que la position assise, unique à Uaxactun et relativement rare de façon plus globale, indique ici clairement le statut de ce sujet. Patricia McAnany (1998) suggère que cette sépulture, couplée à sa voisine immédiate UAX C2 (2m à l'ouest), puisse représenter un "couple ancestral de gardiens ou de surveillants de Uaxactun". Si le caractère ancestral de la sépulture nous semble incertain, cette interprétation demeure à notre sens indémontrable. Rappelons également que la mise en place de C1 n'est immédiatement pas contemporaine de celle de C2, puisque cette dernière était scellée par le sol de la place que perforait justement C1.

Bien plus intéressante selon nous est la différence de traitement entre les deux individus, qui est indubitablement liée à leur statut. Le sexe des sujets est à prendre en considération dans cette optique, mais gardons à l'esprit que la question n'est pas toujours aussi simple qu'elle y paraît.

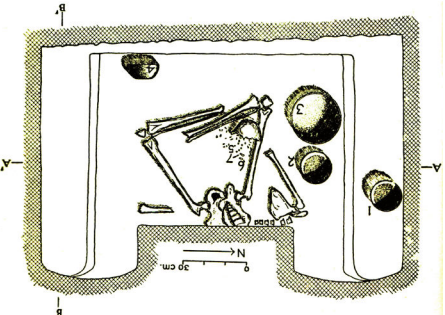

INDIV.

A ADULTE
 B ADULTE

F DECUBITUS_DOR
 DECUBITUS_DOR

E-O
 E-O

Céram.

Bol
 Plat
 CERAMIQUE_MINIATURE

Lith.

PERLE
 PERLE
 LAIVE
 PHRITE
 JADITE
 OBSIDIENNE

Org.

PERLE
 ADORNO
 PERSON
 COQUILLAGE
 COQUILLAGE
 COQUILLAGE

INDIV.

ADULTE

M

VERTICAL

E

Céram.

Tripode_Cylindrique
 Tripode_Cylindrique
 Plat_Tripode

Lith.

Tesselle
 Tesselle
 Pendentif
 Jadite
 Obsidienne
 Jadite

Org.

Tesselle

Coquillage

Chrono.	Fonc.	Loc.	N° SEP
			UAX NMI 1
		C-1	C2
		C-1	
		C-1	
	Ceremoniel		
	Fondation		
	Tzakol_3		
	Classique_ancien		

Cer. 4 Lith. Org.

LISTES INCOMPLETES SI NMI,
MOBIILIER CÉRAMIQUE, LITHIQUE
ET ORGANIQUE > 3. LE CAS ÉCHÉANT,
CONSULTER LA BASE DE DONNÉES.

Cette sépulture se trouvait à proximité de UAX C1, mais contrairement à cette dernière, le relevé ne la présente pas comme intrusive. Il s'agissait d'une simple fosse dans la roche-mère, comblée par le remblai de construction de la place au-dessus.
Le sujet était un adulte féminin reposant en décubitus latéral droit membres fléchis, selon un axe nord-sud (Ledyard Smith 1950 : 102).
Pour une discussion sur le statut de cet individu vis-à-vis de l'occupant de la tombe voisine, voir UAX C1.

INDIV.

- ADULTE

F

DECUBITUS_LAT_D

N-S

Céram.

BOL_TRIPODE
ASSIETTE_TRIPODE
Bol

Lith.

Org.

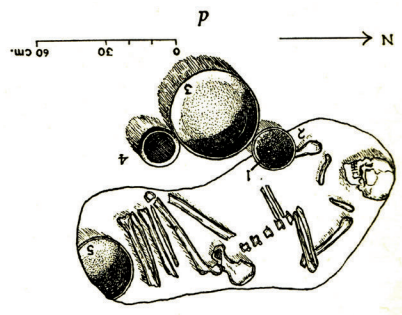

Pratiques funéraires et statut des morts en contexte résidentiel dans les Basses Terres mayas Classiques (250 – 950 apr. J.-C.)

Résumé

Les pratiques funéraires sont, dans l'aire maya, étroitement associées aux ensembles résidentiels. La proximité entre les vivants et les morts y est donc maximale, l'espace quotidien étant tout à la fois un lieu d'habitat et un espace funéraire. Cela soulève un certain nombre de questions quant à la relation entre ces individus défunts et leurs descendants, interrogations encore renforcées par l'important degré de sélection qui semble s'exercer à l'endroit des morts. Les Groupes résidentiels sont, pour ces derniers, des lieux dont l'accès est restreint par un certain nombre de paramètres dont le plus important est sans nul doute le statut - situation complexifiée par l'existence de nombreuses nuances régionales.

La présente étude comprend en premier lieu une discussion générale autour de la question des morts dans l'habitat, augmentée d'une discussion méthodologique approfondie concernant la fouille. Elle se poursuit avec la présentation des résultats de la fouille intensive de l'unité 5N6 de Naachtun (Guatemala), qui illustre concrètement le propos développé précédemment. Enfin, les données de différents sites sont confrontées pour mettre en évidence schémas récurrents et différences, puis discutées à la lumière de quelques exemples ethnographiques.

Mots-clé : archéologie funéraire, sépultures, Mayas, habitat, mémoire, statut, Naachtun

Funerary practices and status of the dead in the ancient Maya residential Groups during the Classic Period (250 - 950 A. D.)

Abstract

In the Maya area, funerary practices are tightly linked to residential spaces. The proximity between the living and the dead is, therefore, at its apex. This situation raises a number of questions regarding the relationship between these defunct and their living heirs, interrogations reinforced by the high selectivity that seems to affect the sample. The residential Groups appear to be restricted areas for the dead, places that only a selected few can access according to different parameters. Amongst these, status is certainly the most prominent. It is further complexified by the existence of regional variations.

This study opens with a general approach that deals with the practice of burying the dead within the house, complete with an extensive methodological discussion. A presentation of the excavation results from Naachtun's Unit 5N6 (Guatemala) follows to illustrate the foregoing. Finally, data from several sites are statistically compared to show similarities and differences, then discussed in light of several ethnographical studies.

Keywords : funerary archaeology, burials, ancient Maya, residential space, memory, status, Naachtun