



UNIVERSITÉ PARIS 1
PANTHÉON SORBONNE

UFR HISTOIRE DE L'ART
ET ARCHÉOLOGIE

ÉCOLE DOCTORALE - ARCHEOLOGIE

Doctorat d'Université en Archéologie

Cécile Buquet-Marcon

De l'analyse ostéologique à la reconstitution du programme
funéraire

Gestes mortuaires et populations du Balochistan pakistanais
protohistorique, V^e-III^e millénaires av. J.-C.

Volume 2 : catalogue des sépultures

Sites de Sohr Damb, Miri Qalat et Shahi-Tump période II

Thèse dirigée par Pascal Sellier, Chargé de recherches au CNRS, UMR 7206 ABBA

Date de soutenance : 5 décembre 2018

Après avis de :

Dominique Castex, Directrice de recherches au CNRS, UMR 5199 PACEA

Alfredo Coppa, Professeur, Università di Roma « La Sapienza »

Et le jury composé de :

Julio Bendezu-Sarmiento, Chargé de recherches au CNRS, directeur de la D.A.F.A.

Examineur

Pascal Butterlin, Professeur Université Paris 1, UMR 7041, équipe VEPMO

Examineur

Philippe Chambon, Directeur de recherches au CNRS, UMR 7206 équipe ABBA

Examineur

Ute Franke, Privatdozentin, Freie Universität Berlin, Vice-Directrice Museum für

Examinatrice

Islamische Kunst

Pascal Sellier, Chargé de recherches au CNRS, HDR, UMR 7206 équipe ABBA

Directeur

Inrap
Institut national
de recherches
archéologiques
préventives

Inrap



éco-anthropologie
ethnobiologie

Catalogue des sépultures

Site de Sohr Damb

Le catalogue de sépultures du site de Sohr Damb comprend les faits sépulcraux anciens. Nous mentionnons les inventaires d'ossements étudiés à l'époque, ainsi que ce qui est mentionné dans le texte de H. Hargreaves. Il est probable que les listes ne soient pas exhaustives. Nous n'avons parfois aucun élément pour assoir le raisonnement taphonomique. C'est le cas en particulier des chambres funéraires de la période II. Pour chaque chambre découverte par la mission allemande, fouillée par nos soins ou non, nous incluons la liste des éléments prélevés ou observés lors de l'étude tels qu'enregistré dans la base de données.

Site de Miri Qalat

Aucun enregistrement n'a été effectué lors du démontage des sépultures de Miri Qalat, nos informations sont plus que lacunaires sur le sujet. Nous nous contentons de reprendre les éléments consignés dans les rapports, augmentés des observations lors de notre étude réalisée en 2003.

Site de Shahi-Tump

Pour les sépultures prises en charge par J. Rouquet, nous reprenons son commentaire, augmenté de précisions liées à la réflexion taphonomique et de données biologiques le cas échéant.

Site de Sohr Damb

Sépultures individuelles



Plan des fouilles de H. Hargreaves tiré de Hargreavess, 1929 (DAO CBM)

Area A, infants grave in A7

FOSSE

Localisation : au nord-ouest de la sépulture 768.

Description : chambre rectangulaire en brique crues, bords droits et fond plat.

Dimensions : L : 0,84 m I : 0,33 m

Relation stratigraphique : aucune

Orientation : est /ouest.

Comblement : limon argileux beige clair.

INDIVIDU

Représentation et conservation :

N°11 Bones from the little grave. South of Room 8 (En réalité chambre 7)

Remains of an infant

1. Broken fragments of cranial bones.
2. Fragments of ribs.
3. Fragments of vertebrae
4. Right scapula.
5. Lower ends of two humeri (a pair).
6. Upper ends of two ulnas (a pair).
7. Os innominatum
8. Upper end of shaft of right femur.
9. Lower end of shaft of femur
10. Upper ends of one tibia. Cnemial index 87.5
11. One complete tibia (in two fragments).

Position du corps : inconnue

MOBILIER ASSOCIE : pas de mobilier associé

Sohr Damb

Année	Sondage	Sépulture	Type	Période
	E	A7	primaire individuelle	II

conservation <input type="checkbox"/> - bon <input type="checkbox"/> - moyen <input type="checkbox"/> - médiocre <input type="checkbox"/> - traces	représentation <input type="checkbox"/> - perturbée <input type="checkbox"/> - 0-25% <input type="checkbox"/> - 25-50% <input type="checkbox"/> - 50-75% <input type="checkbox"/> - 75-100%	estimations de l'âge âge M, F et H âge statural âge maturation		éléments âge adulte	sexe indéterminable classe d'âge 0 ou 1-4 ans
---	---	--	--	----------------------------	---

ÉTAT DE LA SPHERE BUCCALE		Inventaire	
inventaire adulte		inventaire immature	
description dents Aucune dent observable		1 : présente 0 : perte p-m X : perte a-m C : carie K : kyste I : présente	
pathologies	pas de pathologie remarquée		

position		matériaux et gestes		
orientation	- est-ouest	<input type="checkbox"/> - enveloppe souple	<input type="checkbox"/> - pigments polychromes	<input type="checkbox"/> - panier bitumé
description et analyse		<input type="checkbox"/> - natte	<input type="checkbox"/> - colmatage immédiat	<input type="checkbox"/> - receptacle à ocre (biv)
		<input type="checkbox"/> - ocre	<input type="checkbox"/> - vide pérenne	<input type="checkbox"/> - hématite
<p>Éléments architecturaux et aménagements conservés : Les côtés de la fosse sont maçonnés avec des briques crues d'environ 15cm. Aucune trace de couverture n'a été identifiée.</p> <p>Analyse taphonomique : Malheureusement aucune indication de position des os ne nous est parvenue, si ce n'est l'impossibilité pour les fouilleurs de reconnaître la position de l'individu. Cela nous donne un indice de vide pérenne durant la décomposition.</p> <p>Conclusion : Il s'agit de la sépulture individuelle et primaire d'un enfant (0 ou 1-4 ans), inhumé dans une tombe rectangulaire aménagée par des briques crues, ayant ménagé un vide pérenne durant la décomposition.</p>				

Trench E, infant grave in A13



Plan des fouilles de H. Hargreaves tiré de Hargreaves, 1929 (DAO CBM)

FOSSE

Localisation : A l'extrémité est de l'aire A, dans la partie qui était la tranchée E.

Description : chambre rectangulaire en brique crues, bords droits et fond plat.

Dimensions : L : 0,42 m l : 0,34 m h : 0,28

Relation stratigraphique : aucune

Orientation : est /ouest.

Comblement : limon argileux beige clair.

DATATION : Période II

INDIVIDU

Représentation et conservation :

N°12 : Bones with the 16 beads in the little grave in Trench E.

Remains of one child (older than 11)

1. Fragments of cranial bones
2. Fragments of ribs.
3. Fragments of vertebrae.
4. Right clavicle.
5. Right humerus.
6. Lower end of left humerus
7. Portions of two radii (a pair).
8. Portions of two ulnas (upper. ends) A]_3ft11'
9. Os innominatum.
10. Upper ends of two femora (a pair)
11. Upper ends of two tibiae (a pair). Cnemial index of the left tibia: 84.2
12. One fibula.
13. Portions of other long bones.
14. Phalanges.

MOBILIER ASSOCIE : 60 perles et un pendentif de cristal en forme de poire ont été retrouvés.

Sohr Damb

Année	Sondage	Sépulture	Type	Période
	E	A13	1 primaire individuelle	II

conservation <input type="checkbox"/> - bon <input type="checkbox"/> - moyen <input type="checkbox"/> - médiocre <input type="checkbox"/> - traces	représentation <input type="checkbox"/> - perturbée <input type="checkbox"/> - 0-25% <input type="checkbox"/> - 25-50% <input type="checkbox"/> - 50-75% <input type="checkbox"/> - 75-100%	estimations de l'âge âge M, F et H <input type="text"/> âge statural <input type="text"/> âge maturation <input type="text"/>	éléments âge adulte <input type="text"/>	sexe <input type="text" value="indéterminable"/> classe d'âge <input type="text" value="1-4 ans"/>
---	---	--	--	---

ÉTAT DE LA SPHERE BUCCALE		Inventaire
inventaire adulte <input type="checkbox"/> <input type="checkbox"/> <input type="checkbox"/> <input type="checkbox"/> <input type="checkbox"/> <input type="checkbox"/> <input type="checkbox"/> <input type="checkbox"/> <input type="checkbox"/> <input type="checkbox"/> <input type="checkbox"/> <input type="checkbox"/> <input type="checkbox"/> <input type="checkbox"/> <input type="checkbox"/>	inventaire immature <input type="checkbox"/> <input type="checkbox"/> <input type="checkbox"/> <input type="checkbox"/> <input type="checkbox"/> <input type="checkbox"/> <input type="checkbox"/> <input type="checkbox"/> <input type="checkbox"/> <input type="checkbox"/> <input type="checkbox"/> <input type="checkbox"/> <input type="checkbox"/> <input type="checkbox"/> <input type="checkbox"/>	1 : présente 0 : perte p-m X : perte a-m C : carie K : kyste I : présente
description dents Aucune dent observable		
pathologies pas de pathologie remarquée		

position <input type="text"/> orientation <input type="text"/>	matériaux et gestes <input type="checkbox"/> - enveloppe souple <input type="checkbox"/> - pigments polychromes <input type="checkbox"/> - panier bitumé <input type="checkbox"/> - natte <input type="checkbox"/> - colmatage immédiat <input type="checkbox"/> - réceptacle à ocre (biv) <input type="checkbox"/> - ocre <input type="checkbox"/> - vide pérenne <input type="checkbox"/> - hématite
description et analyse L'individu repose sur le dos, la tête orientée à l'est. Le membre supérieur droit est fléchi, la main se trouve au niveau de l'épaule homolatérale. Le membre supérieur gauche est en extension le long du corps, la main repose entre le bord sud et le fémur, au fond de la fosse. Les membres inférieurs sont fléchis en chien de fusil, ramenés côté nord, les genoux touchent le bord de la tombe et sont réunis le droit sur le gauche, les chevilles sont également réunies l'une sur l'autre. Le pied droit est en extension, mais s'est affaissé vers le latéral, tout en conservant une bonne cohésion d'ensemble. Le gauche a suivi le mouvement au niveau de la cheville (vue médiale), mais pas au niveau des métatarsiens.	
Éléments architecturaux et aménagements conservés : Les côtés de la fosse sont maçonnés avec des briques crues d'environ 15cm. Le fond est enduit d'ocre rouge (sous le squelette). Aucune trace de couverture n'a été identifiée.	
Analyse taphonomique : Malheureusement aucune indication de position des os ne nous est parvenue, si ce n'est l'impossibilité pour les fouilleurs de reconnaître la position de l'individu. Cela nous donne un indice de vide pérenne durant la décomposition.	
Conclusion : Il s'agit de la sépulture individuelle et primaire d'un enfant (1-4 ans), inhumé dans une tombe rectangulaire aménagée par des briques crues, ayant ménagé un vide pérenne durant la décomposition.	



Plan des fouilles de H. Hargreaves tiré de Hargreavess, 1929 (DAO CBM)

Trench E, infant in A13 without defined grave

FOSSE

Localisation : À l'extrémité est de l'aire A, dans la partie qui était la tranchée E à 1,82 m au nord de la sépulture d'enfant en coffre de brique crue

Description : pas de fosse ni d'architecture reconnue.

Relation stratigraphique : aucune

Orientation : inconnue.

Comblement : limon argileux beige clair.

DATATION : Période II

INDIVIDU

Représentation et conservation :

No. 9 Trench E (30th May 1925). -

Remains of one infant approximately 1 year old.

1. Broken pieces of the skull with sub-and exo-occipital bones complete.
2. Portion of upper jaw.
3. Part of lower jaw with incisors uncut.
4. 8 pieces of vertebrae.
5. 26 fragments of ribs.
6. The right clavicle.
7. Portion of right scapula.
8. Lower ends of a pair of humeri.
9. Upper ends of a pair of ulnas.
10. Upper portions of a pair of radii.
11. A pair of metacarpal bones.
12. The first phalanx of the thumb.

Position du corps : inconnue.

MOBILIER ASSOCIE : 88 petites perles plus ou moins en connexions au niveau du cou ont été retrouvées.

Sohr Damb

Année	Sondage	Sépulture	Type	Période
	E	A13	2	primaire individuelle

conservation <input type="checkbox"/> - bon <input type="checkbox"/> - moyen <input type="checkbox"/> - médiocre <input type="checkbox"/> - traces	représentation <input type="checkbox"/> - perturbée <input type="checkbox"/> - 0-25% <input type="checkbox"/> - 25-50% <input type="checkbox"/> - 50-75% <input type="checkbox"/> - 75-100%	estimations de l'âge		sexe <input type="text" value="indéterminable"/>
		âge M, F et H <input type="text"/>	éléments âge adulte <input type="text"/>	
		âge statural <input type="text"/>		
		âge maturation <input type="text"/>		

ÉTAT DE LA SPHERE BUCCALE		Inventaire
inventaire adulte		
inventaire immature		
description dents Aucune dent observable		1 : présente 0 : perte p-m X : perte a-m C : carie K : kyste I : présente
pathologies	pas de pathologie remarquée	

position	<input type="text"/>	matériaux et gestes		
orientation	<input type="text"/>	<input type="checkbox"/> - enveloppe souple <input type="checkbox"/> - natte <input type="checkbox"/> - ocre	<input type="checkbox"/> - pigments polychromes <input type="checkbox"/> - colmatage immédiat <input type="checkbox"/> - vide pérenne	<input type="checkbox"/> - panier bitumé <input type="checkbox"/> - receptacle à ocre (biv) <input type="checkbox"/> - hématite
description et analyse				
Éléments architecturaux et aménagements conservés : Les côtés de la fosse sont maçonnés avec des briques crues d'environ 15cm. Le fond est enduit d'ocre rouge (sous le squelette). Aucune trace de couverture n'a été identifiée.				
Analyse taphonomique : Malheureusement aucune indication de position des os ne nous est parvenue, si ce n'est l'impossibilité pour les fouilleurs de reconnaître la position de l'individu. Cela nous donne un indice de vide pérenne durant la décomposition.				
Conclusion : Il s'agit de la sépulture individuelle et primaire d'un enfant (1-4 ans), inhumé dans une tombe rectangulaire aménagée par des briques crues, ayant ménagé un vide pérenne durant la décomposition.				



Plan des fouilles de H. Hargreaves tiré de Hargreaves, 1929 (DAO CBM)

Trench E, small skull in A13 without defined grave

FOSSE : non observée

Localisation : À l'extrémité est de l'aire A, dans la partie qui était la tranchée E à 0,9m au sud-est de la sépulture d'enfant en coffre de brique crue

Description : pas de fosse ni d'architecture reconnue.

Relation stratigraphique : aucune

Orientation : inconnue.

Comblement : limon argileux beige clair.

DATATION : Période II

INDIVIDU

Représentation et conservation :

Le bloc crânio-facial endommagé d'un bébé a été retrouvé accompagné d'une céramique.

Position du corps : inconnue.

MOBILIER ASSOCIE : 1 céramique

Sohr Damb

Année	Sondage	Sépulture	Type	Période	
	E	A13	3	primaire individuelle	II

conservation <input type="checkbox"/> - bon <input type="checkbox"/> - moyen <input type="checkbox"/> - médiocre <input type="checkbox"/> - traces	représentation <input type="checkbox"/> - perturbée <input checked="" type="checkbox"/> - 0-25% <input type="checkbox"/> - 25-50% <input type="checkbox"/> - 50-75% <input type="checkbox"/> - 75-100%	estimations de l'âge âge M, F et H <input type="text"/> âge statural <input type="text"/> âge maturation <input type="text"/>		éléments âge adulte <input type="text"/>	sexe <input type="text"/> classe d'âge <input type="text"/> 0 an
---	--	--	--	--	---

ÉTAT DE LA SPHERE BUCCALE

inventaire adulte										inventaire immature										Inventaire
<input type="checkbox"/>	<input type="checkbox"/>	<input type="checkbox"/>	<input type="checkbox"/>	<input type="checkbox"/>	<input type="checkbox"/>	<input type="checkbox"/>	<input type="checkbox"/>	<input type="checkbox"/>	<input type="checkbox"/>	<input type="checkbox"/>	<input type="checkbox"/>	<input type="checkbox"/>	<input type="checkbox"/>	<input type="checkbox"/>	<input type="checkbox"/>	<input type="checkbox"/>	<input type="checkbox"/>	<input type="checkbox"/>	<input type="checkbox"/>	1 : présente
<input type="checkbox"/>	<input type="checkbox"/>	<input type="checkbox"/>	<input type="checkbox"/>	<input type="checkbox"/>	<input type="checkbox"/>	<input type="checkbox"/>	<input type="checkbox"/>	<input type="checkbox"/>	<input type="checkbox"/>	<input type="checkbox"/>	<input type="checkbox"/>	<input type="checkbox"/>	<input type="checkbox"/>	<input type="checkbox"/>	<input type="checkbox"/>	<input type="checkbox"/>	<input type="checkbox"/>	<input type="checkbox"/>	<input type="checkbox"/>	0 : perte p-m
<input type="checkbox"/>	<input type="checkbox"/>	<input type="checkbox"/>	<input type="checkbox"/>	<input type="checkbox"/>	<input type="checkbox"/>	<input type="checkbox"/>	<input type="checkbox"/>	<input type="checkbox"/>	<input type="checkbox"/>	<input type="checkbox"/>	<input type="checkbox"/>	<input type="checkbox"/>	<input type="checkbox"/>	<input type="checkbox"/>	<input type="checkbox"/>	<input type="checkbox"/>	<input type="checkbox"/>	<input type="checkbox"/>	<input type="checkbox"/>	X : perte a-m
<input type="checkbox"/>	<input type="checkbox"/>	<input type="checkbox"/>	<input type="checkbox"/>	<input type="checkbox"/>	<input type="checkbox"/>	<input type="checkbox"/>	<input type="checkbox"/>	<input type="checkbox"/>	<input type="checkbox"/>	<input type="checkbox"/>	<input type="checkbox"/>	<input type="checkbox"/>	<input type="checkbox"/>	<input type="checkbox"/>	<input type="checkbox"/>	<input type="checkbox"/>	<input type="checkbox"/>	<input type="checkbox"/>	<input type="checkbox"/>	C : carie
<input type="checkbox"/>	<input type="checkbox"/>	<input type="checkbox"/>	<input type="checkbox"/>	<input type="checkbox"/>	<input type="checkbox"/>	<input type="checkbox"/>	<input type="checkbox"/>	<input type="checkbox"/>	<input type="checkbox"/>	<input type="checkbox"/>	<input type="checkbox"/>	<input type="checkbox"/>	<input type="checkbox"/>	<input type="checkbox"/>	<input type="checkbox"/>	<input type="checkbox"/>	<input type="checkbox"/>	<input type="checkbox"/>	<input type="checkbox"/>	K : kyste
<input type="checkbox"/>	<input type="checkbox"/>	<input type="checkbox"/>	<input type="checkbox"/>	<input type="checkbox"/>	<input type="checkbox"/>	<input type="checkbox"/>	<input type="checkbox"/>	<input type="checkbox"/>	<input type="checkbox"/>	<input type="checkbox"/>	<input type="checkbox"/>	<input type="checkbox"/>	<input type="checkbox"/>	<input type="checkbox"/>	<input type="checkbox"/>	<input type="checkbox"/>	<input type="checkbox"/>	<input type="checkbox"/>	<input type="checkbox"/>	I : présente

description dents

pathologies

position <input type="text"/> orientation <input type="text"/>	matériaux et gestes <input type="checkbox"/> - enveloppe souple <input type="checkbox"/> - pigments polychromes <input type="checkbox"/> - panier bitumé <input type="checkbox"/> - natte <input type="checkbox"/> - colmatage immédiat <input type="checkbox"/> - receptacle à ocre (biv) <input type="checkbox"/> - ocre <input type="checkbox"/> - vide pérenne <input type="checkbox"/> - hématite
---	--

description et analyse

Éléments architecturaux et aménagements conservés : aucun

Analyse taphonomique :
 Malheureusement aucune indication de position des os ne nous est parvenue, et seul le bloc crânio-facial a été retrouvé. En réalité, il n'y a pas vraiment d'argument pour parler de sépulture individuelle, si ce n'est l'absence de fragments osseux.

Conclusion : Il s'agit des restes d'un très jeune individu, probablement 0.

Tranchée II-e, locus 568



FOSSE

Description : fosse rectangulaire, bords droits et fond plat.

Relation stratigraphique : aucune

Orientation : est /ouest.

Comblement : limon argileux beige clair.

DATATION : Période II

INDIVIDU

Représentation et conservation : le squelette est relativement complet (75-100%) et l'état de conservation des ossements est moyen à médiocre, ils sont très fragmentés en particulier le bloc crânio-facial, ainsi que les extrémités. La fibula droite n'a pas été retrouvée lors du démontage, probablement bougée lors de la fouille.

Position du corps : L'individu repose sur le dos, la tête orientée à l'est. Le membre supérieur droit est fléchi, la main se trouve au niveau de l'épaule homolatérale. Le membre supérieur gauche est en extension le long du corps, la main repose entre le bord sud et le fémur, au fond de la fosse. Les membres inférieurs sont fléchis en chien de fusil, ramenés côté nord, les genoux touchent le bord de la tombe et sont réunis le droit sur le gauche, les chevilles sont également réunies l'une sur l'autre. Le pied droit est en extension, mais s'est affaissé vers le latéral, tout en conservant une bonne cohésion

d'ensemble. Le gauche a suivi le mouvement au niveau de la cheville (vue médiale), mais pas au niveau des métatarsiens.

Éléments architecturaux et aménagements conservés : Les côtés de la fosse sont maçonnés avec des briques crues d'environ 15cm. Le fond est enduit d'ocre rouge (sous le squelette). Aucune trace de couverture n'a été identifiée.

MOBILIER ASSOCIE : 4 poteries ont été déposées de part et d'autre de l'individu en groupe de 2 en latéral des humérus.

Sohr Damb

Année	Sondage	Sépulture	Type	Période
	II	568	primaire individuelle	II

conservation <input type="checkbox"/> - bon <input type="checkbox"/> - moyen <input type="checkbox"/> - médiocre <input type="checkbox"/> - traces	représentation <input type="checkbox"/> - perturbée <input type="checkbox"/> - 0-25% <input type="checkbox"/> - 25-50% <input type="checkbox"/> - 50-75% <input type="checkbox"/> - 75-100%	estimations de l'âge âge M, F et H <input type="text"/> âge statural <input type="text"/> âge maturation <input type="text"/>	éléments âge adulte <input type="text"/>	sexe <input type="text" value="féminin probable"/> classe d'âge <input type="text" value="Adulte"/>
---	---	--	--	--

ÉTAT DE LA SPHERE BUCCALE		Inventaire
inventaire adulte <input type="checkbox"/> <input type="checkbox"/> <input type="checkbox"/> <input type="checkbox"/> <input type="checkbox"/> <input type="checkbox"/> <input type="checkbox"/> <input type="checkbox"/> <input type="checkbox"/> <input type="checkbox"/>	inventaire immature <input type="checkbox"/> <input type="checkbox"/> <input type="checkbox"/> <input type="checkbox"/> <input type="checkbox"/> <input type="checkbox"/> <input type="checkbox"/> <input type="checkbox"/> <input type="checkbox"/> <input type="checkbox"/>	1 : présente 0 : perte p-m X : perte a-m C : carie K : kyste I : présente
description dents <input type="text"/>		
pathologies <input type="text"/>		

position - DDO orientation - est-ouest	matériaux et gestes <input checked="" type="checkbox"/> - enveloppe souple <input type="checkbox"/> - pigments polychromes <input type="checkbox"/> - panier bitumé <input type="checkbox"/> - natte <input type="checkbox"/> - colmatage immédiat <input type="checkbox"/> - receptacle à ocre (biv) <input checked="" type="checkbox"/> - ocre <input checked="" type="checkbox"/> - vide pérenne <input type="checkbox"/> - hématite
---	---

description et analyse

Mouvements et dislocations :

- Certaines côtes sont passées sous la scapula gauche, l'ensemble de la cage thoracique gardant tout de même une cohésion d'ensemble. Il est possible que l'individu ait été déposé sur le côté et qu'il se soit affaissé sur le dos de façon très progressive. Perte du volume thoracique à droite, les côtes sont fermées. Au contraire elles se sont ouvertes à gauche ; dislocation entre les vertèbres C2 et C3 ;
- le membre supérieur gauche est en vue antérieure pour l'humérus et l'ulna. Le radius quant à lui s'est affaissé vers le latéral entraînant sa dislocation de l'ulna ; La position en pronation de la main suppose que l'humérus était probablement dans une position légèrement différente lors du dépôt, avec une composante latérale. Cela signifie un équilibre instable et qu'il s'est affaissé durant la décomposition ;
- ouverture et mise à plat du coxal droit ; probable affaissement du genou droit vers le fond de la fosse, la non conservation des extrémités empêche de statuer sur l'état de l'articulation entre fémur et tibia. Le mouvement a néanmoins été lent, car la patella n'a pas chuté. légère dislocation du genou gauche lié à l'affaissement partiel des os de la jambe gauche ; le pied gauche est largement disloqué, la cheville a pivoté vers la droite, mais pas l'ensemble du métatarse. Les phalanges quant à elles sont tombées sous les métatarsiens.

Maintiens et contraintes :

- Le bloc crânio-facial est légèrement surélevé ; la mandibule est en connexion stricte ;
- la clavicule droite est en vue antérieure ce qui implique un équilibre instable ;
- le poignet gauche est en connexion, probablement recouvert par le fémur gauche. Les métacarpiens sont en face dorsale et les phalanges sont encore en connexion indiquant des doigts fléchis.
- l'humérus droit est en vue latérale et très légèrement postérieure, indiquant une contrainte latérale l'empêchant de se mettre en position d'équilibre stable ; - le coxal gauche est en vue antérieure, maintenu par le fémur ; le genou gauche est surélevé en appui au niveau du fémur contre la paroi de la tombe, la patella en connexion ; la patella droite est en connexion sur le fémur malgré le mouvement de ce dernier ; - le pied droit est en très bonne connexion d'ensemble malgré sa rotation, seules les phalanges sont disloquées.

Interprétation : les quelques mouvements et dislocations observés impliquent la persistance de vides durant la décomposition. Les très nombreux maintiens, quant à eux peuvent être liés à une enveloppe souple liée au niveau des pieds. Il est probable qu'une couverture ait fermé la tombe.

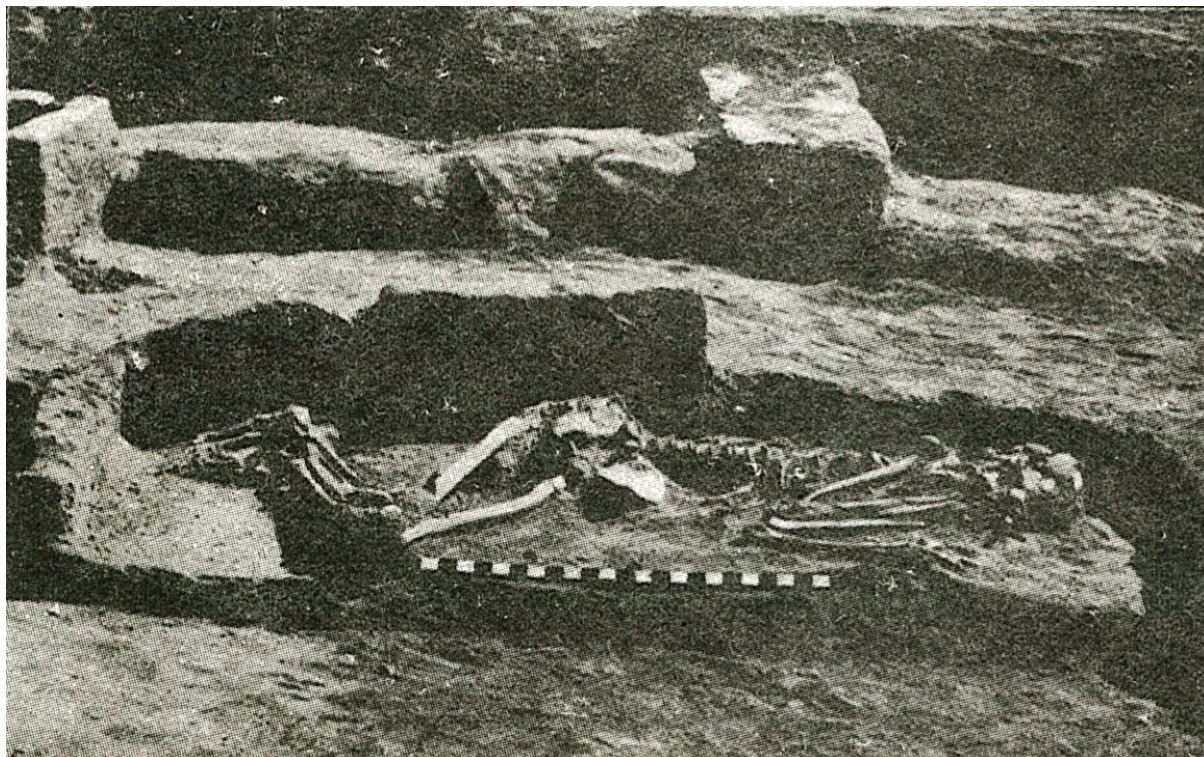

Vue de la sépulture 718, tirée de Hargreaves, 1929 : PL XII.

FOSSE

Localisation : au dessus de la chambre 768.

Description : fosse oblongue.

Relation stratigraphique : aucune

Orientation : est /ouest.

Comblement : limon argileux beige clair.

DATATION : Période II

INDIVIDU

Représentation et conservation : Cette sépulture fut découverte par Hargreaves, qui l'a laissée en place. Elle est enregistrée comme « complete burial of adult in A7 ». Le squelette est relativement complet (75-100%) et l'état de conservation des ossements semble moyen à bon sur la photo

N'ayant pas été démonté en 1929, nous l'avons partiellement retrouvé en 2005, coupée par la berme ouest de la tranchée IIIb. Les os étaient alors très fragmentés. Ainsi, la description et l'analyse de cette sépulture tirera parti des observations de H. Hargreaves (Hargreaves, 1929 : 26), ainsi que les nôtres.

Position du corps : L'individu repose sur le côté gauche, la tête orientée à l'est. Les membres supérieurs sont fléchis, la main droite se trouve contre le visage et la gauche au sud de la droite. Les membres inférieurs sont fléchis avec un angle de 50°. Les genoux, les chevilles et les pieds sont réunis, le pied droit est sur le gauche.

Éléments architecturaux et aménagements conservés : Les côtés de la fosse sont aménagés avec des briques crues très friables. Aucune trace de couverture n'a été identifiée.

Analyse taphonomique :

Observations de 1925 : « The skull damaged, cut in 3 parts, some pieces have moved. The mandibula is still articulated, but has sunk through the ribs and is very poorly conserved. Many teeth are broken. The whole presents its right side.

RH presents its lateral side. Forearm is flexed, it has sank and is desarticulated. RU and RR both presents their lateral sides. Wrist bones are damaged, the hand was under the upper jaw, and above the left shoulder. The phalanges are articulated present their dorsal side.

LH is beneath the right forearm, presenting its antero-medial side. LU presents its posterior side and LR its anterior side. Hand is desarticulated, out of the initial space defined by the body.

Vertebra cervicals and thoracicals are articulated but very poorly conserved.

The right clavicle has moved on the right ribs. Those are slightly opened and flat. Left ribs are flat. The left clavicle shows its inferior side.”

Les observations de 2005 ont été faites sans avoir consulté la publication de H. Hargreaves. De nombreux éléments coïncident, d'autres n'ont pas pu être vérifiés.

Sohr Damb

Année	Sondage	Sépulture	Type	Période
	IIIb	718	primaire individuelle	II

conservation <input checked="" type="checkbox"/> - bon <input type="checkbox"/> - moyen <input type="checkbox"/> - médiocre <input type="checkbox"/> - traces	représentation <input type="checkbox"/> - perturbée <input type="checkbox"/> - 0-25% <input type="checkbox"/> - 25-50% <input type="checkbox"/> - 50-75% <input checked="" type="checkbox"/> - 75-100%	estimations de l'âge âge M, F et H âge statural âge maturation		éléments âge adulte	sexe indéterminable classe d'âge Adulte
--	--	--	--	----------------------------	---

ÉTAT DE LA SPHERE BUCCALE		Inventaire	
inventaire adulte		inventaire immature	
description dents Aucune dent observable car trop fragmentées,.		1 : présente 0 : perte p-m X : perte a-m C : carie K : kyste I : présente	
pathologies pas de pathologie remarquée sur le haut du squelette			

position allongé côté G	matériaux et gestes		
orientation est-ouest	<input checked="" type="checkbox"/> - enveloppe souple <input type="checkbox"/> - natte <input type="checkbox"/> - ocre	<input type="checkbox"/> - pigments polychromes <input type="checkbox"/> - colmatage immédiat <input type="checkbox"/> - vide pérenne	<input type="checkbox"/> - panier bitumé <input type="checkbox"/> - receptacle à ocre (biv) <input type="checkbox"/> - hématite
description et analyse			
<p>Mouvements et dislocations :</p> <ul style="list-style-type: none">- écrasement du bloc crânio-facial avec possible éparpillement de certaines pièces ;- la mandibule a migré vers les côtes- dislocation des coudes droit et gauche, les radius se sont mis à plat ;- dislocation de la main gauche : sortie du volume initial du cadavre ; <p>Maintiens et contraintes :</p> <ul style="list-style-type: none">- bonne connexion d'ensemble des membres inférieurs d'après la photo ;- position d'équilibre instable de certains os des pieds, en particulier les métatarsiens droits. <p>Interprétation : les quelques mouvements et dislocations observées implique la persistance de vides durant la décomposition. Les maintiens, quant à eux peuvent être liés à une enveloppe souple liée au niveau des pieds. Il est probable qu'une couverture ait fermé la tombe.</p> <p>Conclusion : Il s'agit de la sépulture individuelle et primaire d'un adulte de sexe indéterminé. Il a été inhumé dans une tombe rectangulaire aménagée par des briques crues, dont le fond était recouvert d'ocre. D'autres aménagements ont pu exister, comme par exemple un coussin funéraire en matériau périssable qui expliquerait la position surélevée du bloc crânio-facial. Enfin une couverture venait clore l'ensemble. Le corps a été mis dans une enveloppe souple solidarissant les pieds.</p>			

Tranchée III-b, locus 769



Abb. 150 Schnitt IIIb, Grab 769

Abb. 152 (rechts) Schnitt IIIb, Perlen aus Grab 769 (links, Per. II), Gr. 841 (Mitte) und Gr. 768 (rechts, beide Per. I)

Abb. 151
(rechts)
Schnitt IIIb,
Grab 769:
Beigaben



Illustrations de la sépulture 769 du mobilier associé, tiré de Franke *et al.*, 2009 : 39 fig. 148 à 151.

FOSSE

Localisation : au sud de la chambre 775.

Description : fosse non reconnue.

Relation stratigraphique :

Orientation : est / ouest

Comblement : limon argileux beige clair.

DATATION : Période I ?

INDIVIDUS

Représentation et conservation : Cette sépulture fut découverte par l'équipe allemande en 2005, après mon départ. Elle a été dessinée au 1/20^e et prélevée sans démontage. Notée tout d'abord comme la sépulture d'un bébé, elle comporte également les os d'un adulte, visiblement situé sous le bébé. De nombreux fragments ont été mélangés entre les deux. Néanmoins, il semble que toutes les parties anatomiques des deux squelettes soient représentées et pour les deux nous avons des indications de connexions. D'après les données que nous avons il s'agit d'une ou de deux sépultures

soit une multiple, soient deux individuelles. Deux individus, adultes sont représentés par des os du bloc crânio-facial (occipital et pariétaux), peut-être l'un correspond à du remplissage. Ils sont tous deux très robustes avec des apophyses mastoïdes très marquées.

Si l'on se réfère à l'enregistrement de l'équipe, il s'agit de la sépulture primaire individuelle d'un adulte qui sera noté dans ce catalogue 769-1.

Position du corps : L'adulte est allongé sur le côté gauche, les membres supérieurs fléchis, avec les mains réunies au niveau du menton. Les membres inférieurs sont fléchis en chien de fusil mais non forcées, les pieds sont réunis, le droit sur le gauche. Je n'ai pas vraiment d'informations sur la position de l'immature, le fait qu'il ait été trouvé avant de voir les os de l'adulte semble indiquer qu'il était également allongé sur le côté.

Individu 769-1

Les données biologiques :

Age au décès : adulte

Sexe : masculin possible

Observations sanitaires :

hypoplasie de l'émail dentaire :

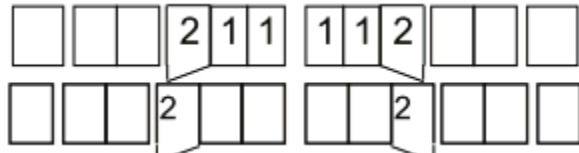

Individu 769-2

Les données biologiques :

Age au décès : 9ml-0 (stature)

Sexe : inobservable

Observations sanitaires :

Aucune.

Individu 769-3

Les données biologiques :

Age au décès : adulte

Sexe : inobservable

Observations sanitaires :

robuste

MOBILIER ASSOCIE : Deux céramiques sont dessinées avec l'adulte en place, placées juste derrière la tête. A l'intérieur de l'un d'eux, deux esquilles ont été trouvées. Quelques perles ;

Éléments architecturaux et aménagements conservés : aucun.

Sohr Damb

Année	Sondage	Sépulture	Type	Période
	IIIb	769	1	primaire individuelle

conservation <input type="checkbox"/> - bon <input type="checkbox"/> - moyen <input type="checkbox"/> - médiocre <input type="checkbox"/> - traces	représentation <input type="checkbox"/> - perturbée <input type="checkbox"/> - 0-25% <input type="checkbox"/> - 25-50% <input type="checkbox"/> - 50-75% <input checked="" type="checkbox"/> - 75-100%	estimations de l'âge âge M, F et H âge statural âge maturation	éléments âge adulte	sexe masculin possible classe d'âge Adulte
---	--	--	----------------------------	--

ÉTAT DE LA SPHERE BUCCALE		Inventaire	
inventaire adulte	inventaire immature		
c f g d d d c/d c c c/d d d d g e c		1 : présente 0 : perte p-m X : perte a-m C : carie K : kyste I : présente	
b/c e f c d/e c/d c c c c/d d/e cas sée f e			
description dents			
pathologies hypoplasie			

position allongé côté G	<input checked="" type="checkbox"/> - enveloppe souple	<input type="checkbox"/> - pigments polychromes	<input type="checkbox"/> - panier bitumé
orientation - est-ouest	<input type="checkbox"/> - natte	<input type="checkbox"/> - colmatage immédiat	<input type="checkbox"/> - receptacle à ocre (biv)
description et analyse	<input type="checkbox"/> - ocre	<input checked="" type="checkbox"/> - vide pérenne	<input type="checkbox"/> - hématite

Analyse taphonomique :

Mouvements et dislocations :

- les radius ont tourné pour se mettre à plat ;
- dislocation de la main gauche : sortie du volume initial du cadavre ;
- affaissement du bassin vers l'arrière : mise à plat

Maintiens et contraintes :

- bonne connexion d'ensemble des membres inférieurs d'après la photo ;
- position d'équilibre instable de certains os des pieds, en particulier les métatarsiens droits.

Interprétation : les quelques sorties et mouvements sont de faible ampleur et semblent indiquer la présence d'une enveloppe souple. L'absence d'observations taphonomique sur le terrain, associée à la faiblesse de l'enregistrement ne nous permet pas d'être très affirmative quant à l'interprétation de ce fait archéologique. L'association du squelette d'un homme et de celui d'un enfant mort en période périnatale nous pousse à considérer qu'il s'agit de deux sépultures distinctes. Le mélange des os des deux individus implique une absence (ou quasi-absence) de sédiment entre les deux individus. Le bébé semble au dessus et non strictement à côté, associé. Il est impossible de réfuter l'hypothèse de sépulture multiple. Nous ne pouvons mettre en avant d'autres arguments pour discuter du fait. Le troisième individu, représenté uniquement par une partie de calotte crânienne correspond à un dépôt secondaire.

Conclusion : La faiblesse de l'enregistrement ne nous permet pas une interprétation satisfaisante de ces faits archéologiques. Il est possible qu'il s'agisse d'une sépulture double, de deux sépultures individuelles l'une sur l'autre ; La sortie du volume initial du cadavre des os de la main de l'adulte en connexion, indique un vide pérenne au moment du dépôt.

Tranchée III-b, locus 793

FOSSE

Localisation : l'est de la chambre 775.

Description : fosse non reconnue.

Relation stratigraphique :

Orientation : nord / sud

Comblement : limon argileux beige clair.

DATATION : Période II ?

INDIVIDUS

Représentation et conservation : Cette sépulture fut découverte par l'équipe allemande en 2005, après mon départ. Elle a été dessinée au 1/20^e et prélevée sans démontage. Le relevé indique des restes osseux manifestement perturbés. Sans doute par l'installation de murs de la période II. Sur les photos elle semble presque complète.

Position du corps : L'adulte est allongé sur le côté droit, orienté nord-sud. Le membre supérieur gauche est fléchi tandis que le droit est en extension. Les membres inférieurs sont réunis aux genoux ainsi qu'aux chevilles, légèrement fléchis

Individu 793

Les données biologiques :

Age au décès : adulte

Sexe : féminin (morphologique)

Observations sanitaires :

Traces de spondylarthrose thoracique et lombaire.



Abb. 129 Schnitt IIIb, Grab 793, nach Norden (2005)



Abb. 130 Schnitt IIIb, Grab 793, nach Westen (2005)



Abb. 131 Schnitt IIIb, Grab 793: Keramik



Abb. 132 Schnitt IIIb, Grab 793: Keramik



Abb. 133 Schnitt IIIb, Grab 793: Karneolperle (05/406)



Abb. 134 Schnitt IIIb, Grab 793: Steatitperlen (05/400, 346, 407)

Illustrations de la sépulture 793, tirées de Franke *et al.*, 2009 : 35 fig. 129 à 134

Sohr Damb

Année	Sondage	Sépulture	Type	Période
	IIIb	793	primaire individuelle	I

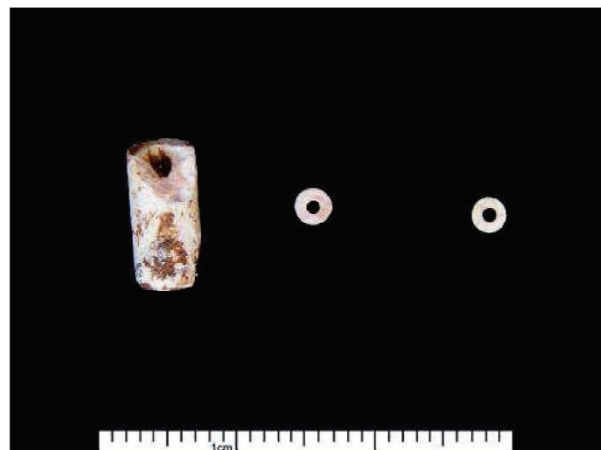
conservation <input type="checkbox"/> - bon <input checked="" type="checkbox"/> - moyen <input type="checkbox"/> - médiocre <input type="checkbox"/> - traces	représentation <input type="checkbox"/> - perturbée <input type="checkbox"/> - 0-25% <input type="checkbox"/> - 25-50% <input type="checkbox"/> - 50-75% <input checked="" type="checkbox"/> - 75-100%	estimations de l'âge âge M, F et H <input type="text"/> âge statural <input type="text"/> âge maturation <input type="text"/>	éléments âge adulte <input type="text"/> <input type="text"/> <input type="text"/>	sexe <input type="text" value="féminin"/> classe d'âge <input type="text" value="Adulte"/>
--	--	--	--	---

ÉTAT DE LA SPHERE BUCCALE

inventaire adulte		inventaire immature		Inventaire													
b	e	g/h	C	ca	ss	ées	e	c?			g						
		f	e	ca	ss	ée	s	c?	d?	d?							
		cass															

description dents

pathologies Traces de spondylarthrose thoracique et lombaire.

Legend:
 1 : présente
 0 : perte p-m
 X : perte a-m
 C : carie
 K : kyste
 I : présente

position allongé côté D orientation - nord-sud	matériaux et gestes <input checked="" type="checkbox"/> - enveloppe souple <input type="checkbox"/> - pigments polychromes <input type="checkbox"/> - panier bitumé <input type="checkbox"/> - natte <input type="checkbox"/> - colmatage immédiat <input type="checkbox"/> - receptacle à ocre (biv) <input type="checkbox"/> - ocre <input checked="" type="checkbox"/> - vide pérenne <input type="checkbox"/> - hématite
---	--

description et analyse

mouvements et dislocations :
 - le membre supérieur gauche s'est affaissé vers l'avant et s'est mis à plat sans dislocation du coude en vue postérieure.

maintiens et contraintes :
 - solidarisation des genoux et des pieds
 - le fémur gauche est en position latérale : en équilibre instable; cela indique que la sépulture était comblée lors de sa perturbation, et que l'os a été maintenu.

conclusions : en l'absence de données plus précises il est difficile de retracer tous les événements taphonomiques, Il semble possible que les dislocations interprétées dans un premier temps comme perturbation soient plutôt liés à un espace vide pérenne; toutefois, des indices d'enveloppe souple existent.

Les chambres funéraires

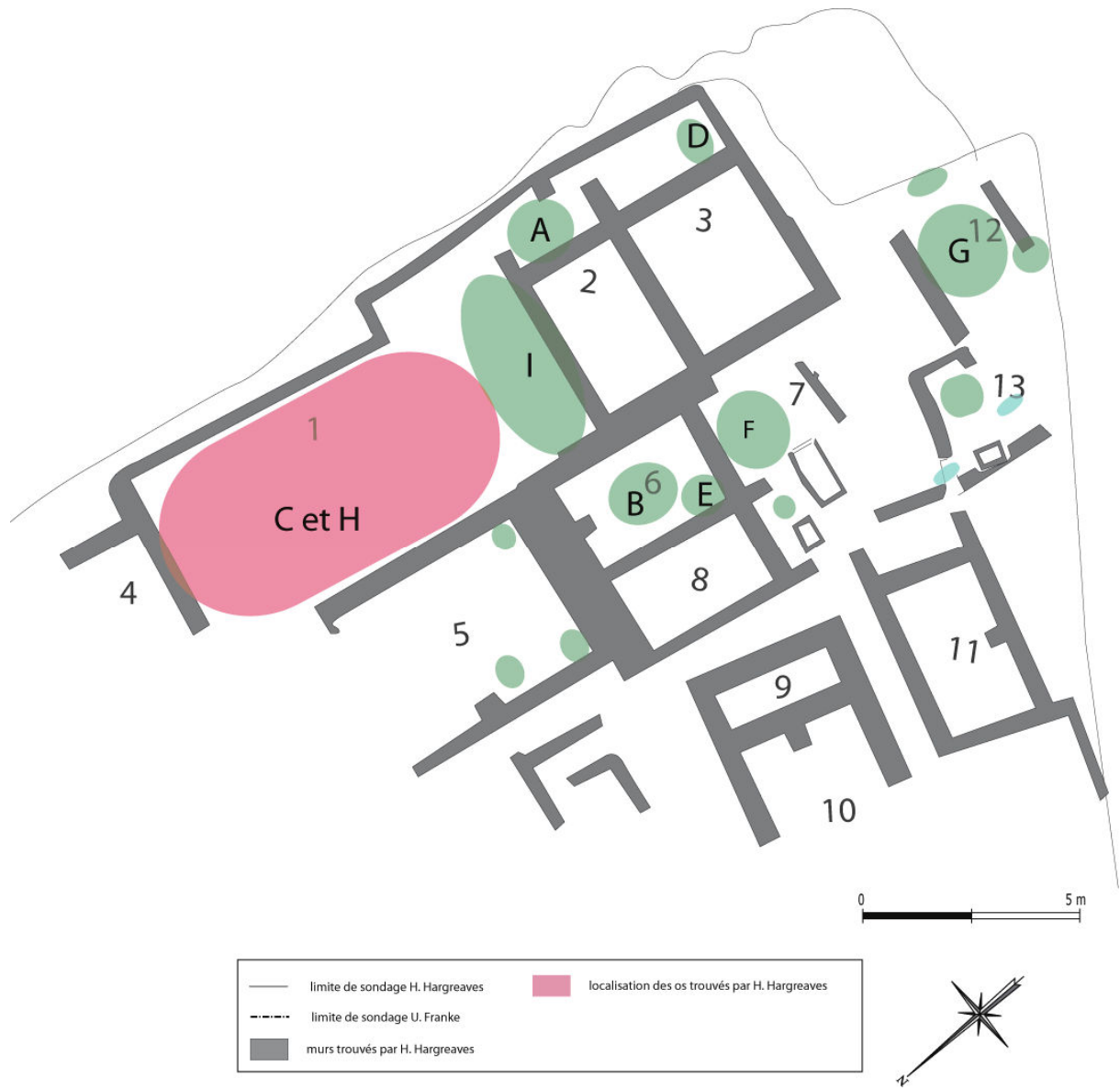

Area A, burials in A1

Localisation : La chambre 1 est située dans la partie nord-est de l'aire A.

Description : Large chambre rectangulaire plus large dans son tiers sud.

Dimensions internes observées : L : 11,2 m I : 5,2 m / 6,1 m

Relation stratigraphique : contre la chambre 7019 et la chambre 775

Orientation : nord/sud

Comblement : limon argileux beige clair.

DATATION : Période II.

INDIVIDUS

H. Hargreaves isole sept groupes composés de céramiques et d'os qu'il définit comme autant de sépultures différentes tout en admettant le caractère arbitraire de ce choix. Il part du postulat que chaque petit îlot correspond à un dépôt différent et les numérote de C1 à C7. Ils sont répartis sur une aire mesurant 8,5m * 1,83m et 0,15 cm environs. Il décrit les premiers vestiges comme étant 0,7 m au-dessus du fond de la chambre, ce qui semble une mesure très importante au regard de l'élévation des murs conservés et visible sur les planches.

Sous les groupes C à environ 0,6 m plus profond et 7,5 cm au-dessus du fond de la chambre, 6 autres groupes sont définis de H1 à H6. Le sédiment séparant les ensembles C et H est stérile ce qui implique pour Hargreaves des dépôts différents et l'antériorité des groupes H.

NMI :

Il est difficile d'établir un NMI des restes osseux découverts dans cette chambre car l'ensemble n'a pas été prélevé pour étude et l'inventaire de terrain est très sommaire. Nous consignons tout de même par groupe les informations à notre disposition :

Groupe C : NMI cumulé : 8 adultes et 2 enfants (6 ans et 0 ou 1-4 ans)

- C1 : d'après l'étude ostéologique, les restes de 4 adultes et 2 enfants, le premier d'environ 6 ans, le second est qualifié de « infant » qui est souvent entendu comme bébé ou très jeune enfant. Par ailleurs dans le texte de l'étude ce terme est associé à une enfant d'environ 1 an. Nous choisissons de placer cet individu du groupe C1 à cheval dans la classe 0 ou 1-4 ans. Ci-après le détail des os enregistrés par Lt-Col Seymour et le Dr. Guha :

Group I from Room I.

This set of bones contains the remains of at least four adults and two children, one of whom was of about 6 years old and the other an infant.

1. Fragments of both rami, right and left, of a mandible (adult) apparently of the same individual. In each case the angle between the horizontal ramus and the body of the mandible is 115°.
2. Portion of the right half of the body of a mandible (adult).
3. Ascending left ramus and angle of a mandible (of a small but apparently adult individual). Ridges for muscular attachment well marked and the angle between the ascending ramus and body is 108°.
4. Neck and condyle a mandible.
5. Two portions of mandible, of a child aged 6 years approx. The 1st incisor of the permanent dentition has not yet been out though fully formed.

Note: Contained in an envelope, marked "East side of A, level with pots (20th May 1925) " was a third fragment that exactly fits these other two and completes the whole anterior arch of the mandible. The protuberance is well marked for a child.

6. Fragments, of a chimps Skull, Probably of the same individual as the lower jaw
7. Fragments of the cranium of an infant.

Vertebral columna

8. Cervical vertebra of an adult.
9. Cervical vertebra of a child.
- 10-to 15. Portion of dorsal vertebrae of adult individual or individuals
16. Lumbar vertebra of an adult
17. Lumbar vertebra of an adult, probably the same as 16
18. Lumbar vertebra of an adult; apparently of -a different individual.
19. Body of Lumbar vertebra of an 'adult.
20. Body of Lumbar vertebra of a child.

Ribs.

- 21 to 27. Fragments of ribs.

Pelvis .

- 28 to 29. Fragments of os innominatum.

Upper extremity.

30. Inner end of a left clavicle; large adult.

31. Outer end of a left clavicle; second adult.
32. Inner end of a left clavicle; adult.
33. Portion of the head of a humerus; young individual under 20 years.
34. Shaft of humerus.
35. Shaft of a radius.
36. Upper end of a right radius.
37. Upper- end of a left radius. Probab1y from the same adult individual than 36.
38. Upper end of a right radius
39. Portion of a long bone (? radius).
40. Upper end of a right ulna (adult).
41. Upper portion of left ulna of a Child.
42. Trapezium.
43. Right 3rd metacarpal; Max. length 67-5 mm. Breadth 10-5 mm.
44. Left 3rd metacarpal. Max. length 6'-5 mm. Breadth 10-0 mm. Almost certainly a pair with 43.
45. Right 3rd metacarpal. Max. length 71-5 mm. Breadth 10-0 mm.
46. Right 5th metacarpal. Max. length 59-2 mm. Breadth 10-0 mm.
47. Basal part right 3rd metacarpal.
48. Basal part right 3rd metacarpal.
49. Basal part 5th metacarpal.
50. 1st phalanx of thumb. Max. length 33 mm. Breadth 11-5 mm.
51. 1st phalanx of a finger.
52. 1st Phalanx. Probably of middle finger. Max. length 48-5 mm. Breadth 11 mm.
53. 1st right metacarpal. Max. length 48-5 mm. Breadth 12 mm.

Lower extremity

54. Head of left femur; child.
55. Broken shaft of a femur; adult.
56. Part of lower end of a femur.
57. Portion of femur of a child.
58. Upper end of right femur of an infant.
59. Lower end of a left fibula. ' .
60. Broken fragments of long bones.

- 61. 3rd left metatarsal. Max. length 76 mm. Breadth 11 mm.
- 62. Portion of 3rd metatarsal.
- 63. 1st Phalanx of great toe. Max. length 35-5 mm. Breadth 15mm

Addenda

- 64. Portion of cranial bones of adult.
- 65. Small fragment of -a vertebra._
- 66. Molar tooth of adult (End molar of lower jaw 2).

In envelope marked "East side of A. level with pots. 20th May 1925"

- 1. Two teeth, (deciduous) incisors of children. I
- 2. Fragment of lower jaw of a child, *vide No. 5 supra*.
- 3. Portion of a mandible, angle 100°

- C2 : quelques os fins.
- C3 : un bloc crânio-facial (non étudié), un fragment de mandibule, quelques os longs, dont un de type tibia de taille adulte visible sur la planche Xla.
- C4 : un bloc crânio-facial adulte (non étudié), sans mandibule, une molaire mandibulaire très usée, 4 diaphyses d'os longs, dont un de taille adulte visibles sur la planche Xla.

No. 8.

From C4.

- 1 molar tooth of the lower jaw. Crown very much worn.

- C5 : quelques os fragmentés et deux crânes sub-complets sans mandibules, et deux ensembles distincts de fragments d'autres crânes. NMI : 3 adultes.
- C6 : quelques petits os et deux fragments de crâne.
- C7 : quelques petits os.

Groupe H : NMI cumulé : 1 adulte probable

- H1 : Nombreux fragments d'os longs, fragments d'un coxal, une vertèbre, un fragment de crâne.
- H2 : fragment d'un coxal, tête humérale, un petit os. Hargreaves émet l'idée de réunir les groupes H1 et H2.
- H3 : deux os longs, plusieurs petits os et 10 fragments.
- H4 : quelques petits os.
- H5 : deux os longs.
- H6 : 4 os longs en paires.

Conclusion : Au total des deux niveaux, 9 adultes et 2 enfants peuvent être dénombrés. Nous pensons que nous ne pouvons en l'état de la documentation considérer ces groupes comme autant dépôts distincts. Néanmoins la surface importante couverte par l'aire A et le doute sur la position stratigraphique exacte des os, ne nous permet pas, pour l'instant d'être certains que la chambre A1 avait une vocation funéraire, ni si elle a pu accueillir deux niveaux de dépôts. L'ensemble de la puissance stratigraphique des dépôts serait d'environ 0,6m, ce qui correspond d'après Hargreaves à la totalité du sédiment comblant la chambre.

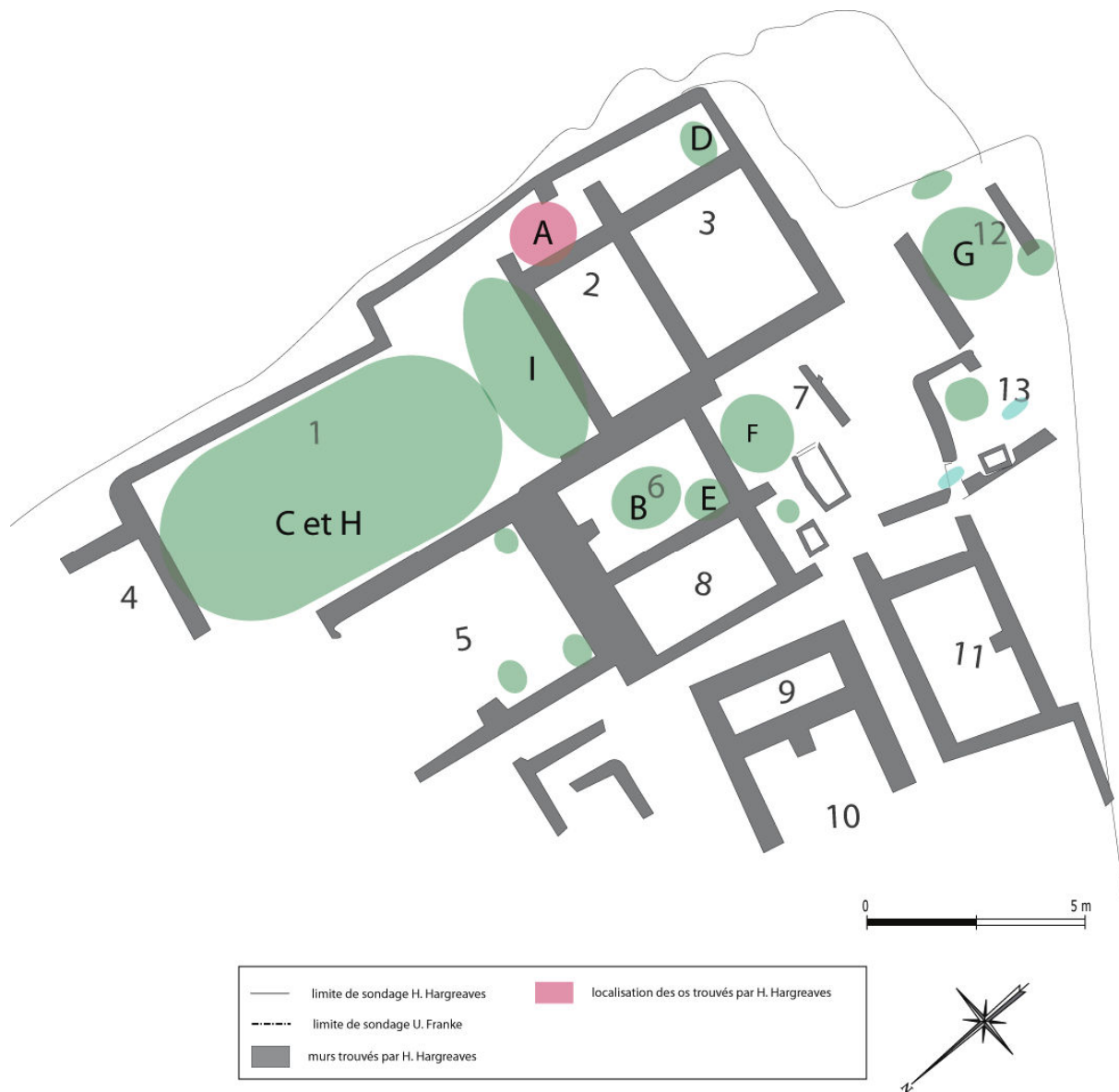

Area A, Group A

Localisation : le groupe A est située dans la partie est de l'aire A, contre le mur est de la chambre 2.

Description : petit dépôt.

Dimensions internes observées : L : 0,98 m I : 0,49 m

Relation stratigraphique : contre la chambre 2 et le mur le plus à l'est.

Orientation : nord/sud

Comblement : limon argileux beige clair.

DATATION : Période II.

INDIVIDUS

H. Hargreaves indique la présence de 7 blocs crânio-faciaux entiers ou fragmentaires, 1 mandibule, 2 os longs et des fragments qualifiés d'étranges « odd bones ». Le NMI s'élève à 7 individus sub-adultes ou adultes.

MOBILIER ASSOCIE : 5 céramiques, à 43 cm au dessus du fond de la chambre, un pot supplémentaire a été retrouvé un peu plus profondément.

OBSERVATIONS TAPHONOMIQUES ET MODES DE DEPOT

Éléments architecturaux et aménagements conservés :

Il s'agit plus d'un corridor que d'une chambre à proprement parler.

Indices taphonomique et chronologie des dépôts :

Il semble que ce groupe ne représente qu'un seul dépôt.

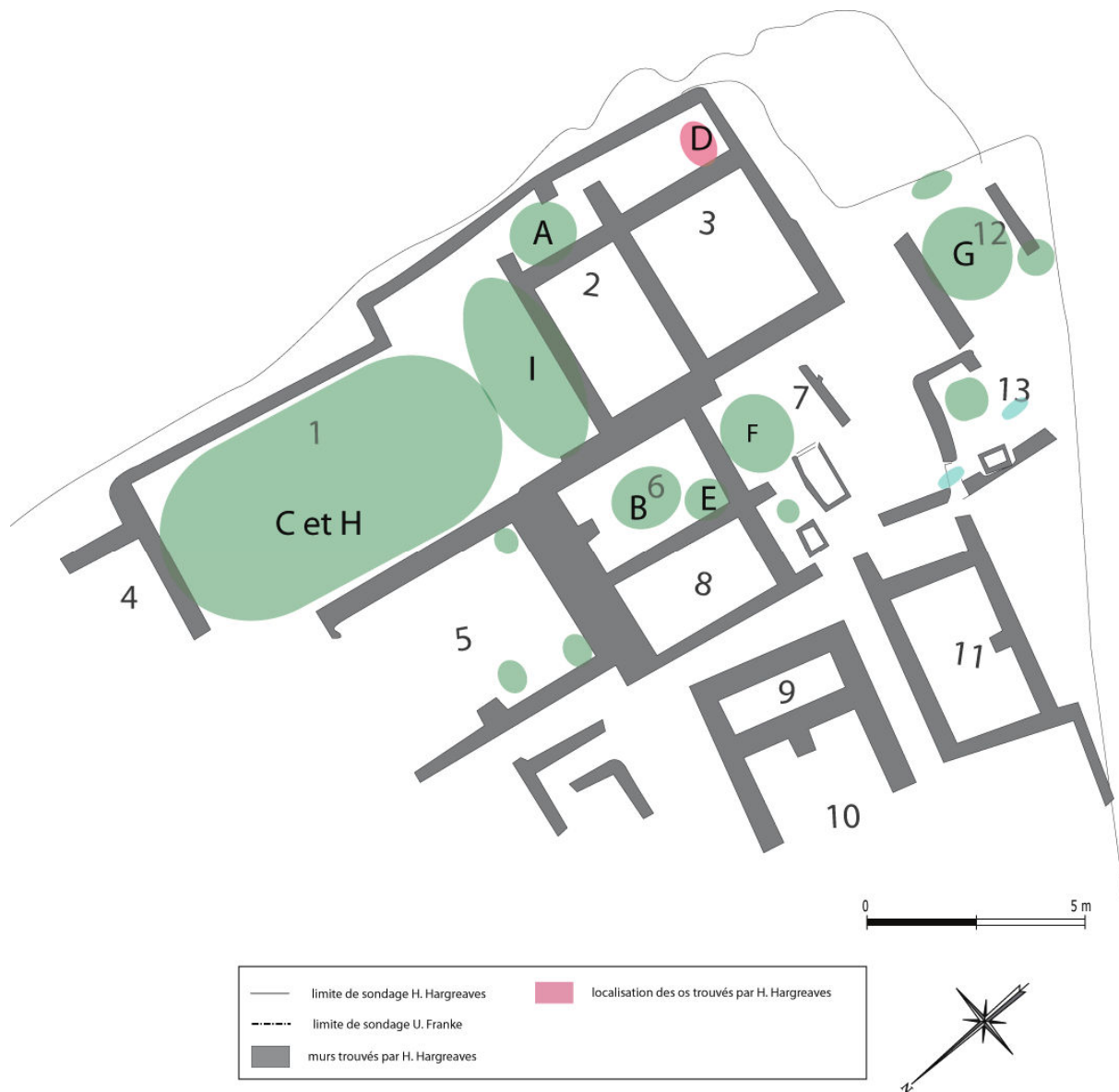

Area A, Group D

Localisation : le groupe D est située dans l'angle sud-est de la pièce située à l'est de la chambre 3, contre le sommet de son mur est. Il est également à 3,2 m au sud du groupe A.

Description : dépôt céramique

Dimensions internes observées : L : 0,98 m I : 0,49 m

Relation stratigraphique : contre la chambre 2 et le mur le plus à l'est.

Orientation : nord/sud

Comblement : limon argileux beige clair.

DATATION : Période II.

INDIVIDUS

H. Hargreaves indique qu'aucun ossement n'a été découvert, cette sépulture ayant probablement été perturbée par les sondages précédents et particulièrement ceux des Hazara Pionneers.

MOBILIER ASSOCIE : H. Hargreaves indique plusieurs céramiques, sans préciser le nombre

OBSERVATIONS TAPHONOMIQUES ET MODES DE DEPOT

Éléments architecturaux et aménagements conservés : Une chambre rectangulaire, peu large peut-être définie.

Indices taphonomique et chronologie des dépôts :

Les perturbations probables et le peu d'informations données par H. Hargreaves ne nous permettent pas de développer réellement cette partie, cependant il semble qu'un seul dépôt ait été retrouvé.

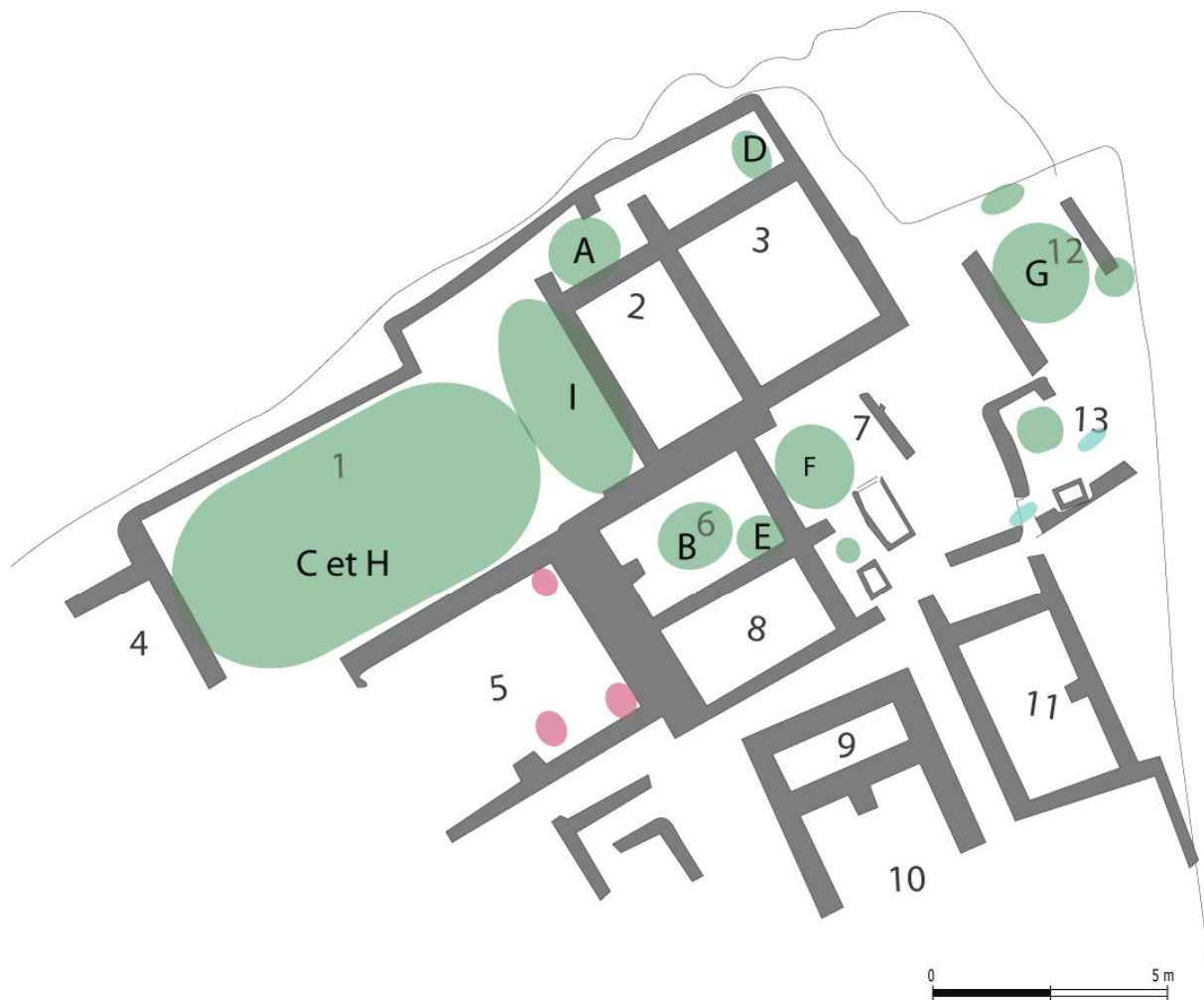

Area A, Chambre A3 ou A5

Localisation : La chambre A5 est située au sud de la chambre 1, dans la partie nord de la zone A. La chambre A3 est située au sud de la zone A, au sud de la chambre 2. H. Hargreaves décrit cette partie sous le n° 11 : remains in A3. Cependant, la description ensuite indique le nettoyage de l'angle sud-est de A5. Comme l'ensemble du texte de description mentionne la chambre A5, nous pensons que le sous-titre A3 est une erreur.

Description : La chambre est rectangulaire, incomplète côté nord.

Dimensions internes observées : L : 4,74 m I : 3,66 m

Relation stratigraphique : Contre les chambres 1, 6 et 8.

Orientation : nord/sud

Comblement : limon argileux beige clair.

DATATION : Période II.

INDIVIDUS

Aucun os n'a été retrouvé, H. Hargreaves indique qu'il est possible que des sondages précédents sont intervention aient perturbé les dépôts.

MOBILIER ASSOCIE : Dans l'angle sud-est : 3 céramiques endommagées, 1 petit vase complet. Dans l'angle sud-ouest et 5 cm au-dessus du sol en galets, 4 céramiques ont été trouvées. Quelques pieds au nord, un pot de grande dimensions avec des os de grand mammifère.

OBSERVATIONS TAPHONOMIQUES ET MODES DE DEPOT

Éléments architecturaux et aménagements conservés : La chambre est édifée avec des murets de pierre, une élévation en brique crue est possible. Aucune trace de couverture n'a été identifiée.

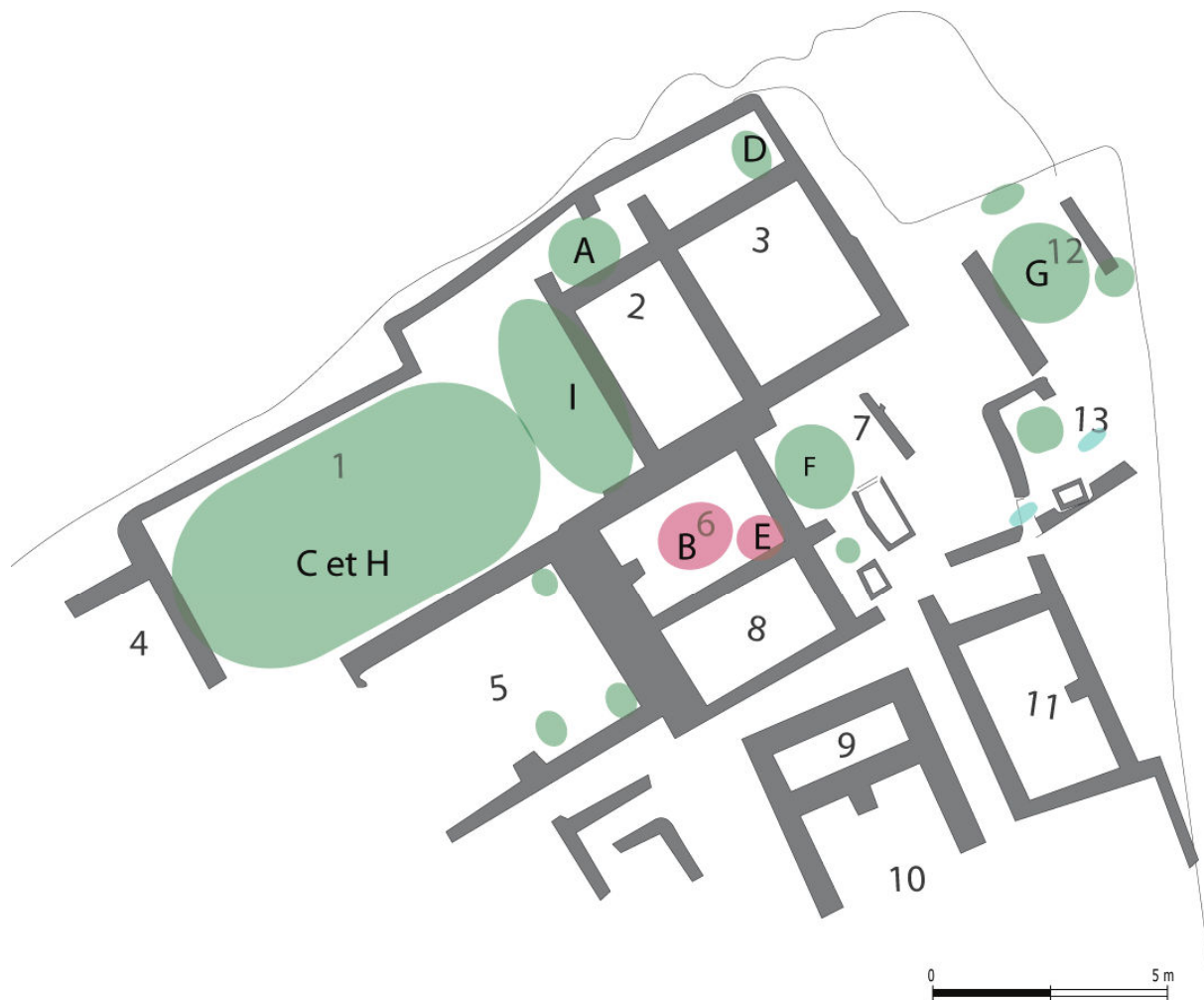

Area A, Chambre A6

Localisation : La chambre A 6 est située au centre de la zone A.

Description : 2 groupes distincts ont été délimités le groupe B puis le groupe E, situé dans l'angle sud-ouest de la chambre 6.

Dimensions internes observées : L : 0,98 m I : 0,49 m

Relation stratigraphique : Entre les chambres 1, 2, 7 et 8.

Orientation : nord/sud

Comblement : limon argileux beige clair.

DATATION : Période II.

INDIVIDUS

Groupe B : Remains of two adults, one youth (est. 18 approx) and one child

- 1 : fragments de voûte crânienne
- 2 : corps de vertèbre lombaire ;
- Pieces of_ cranial bones.
- Body of". lumbar vertebra.
- 3 : Portion of -os innominatum.
- 4 : Portion of os innominatum.
- 5 : A dorsal vertebra-
- 6 : Upper end of ineso-sternum.
- 7 : Portion of a rib.
- 8 : Outer end of left clavicle.
- 9 : Lower end of humerus.
- 10 : Lower end of humerus.
- 11 : Part of upper end of right radius
- 12 : Shaft of radius.
- 13 : Upper end of right ulna; adult.
- 14 : Upper end of right ulna; adult.
- 15 : Upper end of left ulna; adult.
- 16 : Upper end of left ulna; adult.
- 17 : Shaft of -radius.
- 18 : Os magnum.

- 19 : 1st Metacarpal
- 20 : 1st Metacarpal.
- 21: left Phalanx (? Index finger).
- 22: Upper end of shaft of right femur Aged 18 approx
- 23: Upper end, of right femur; child
- 24: Portion of Patella.
- 25: Portion of shaft of tibia. Index of platyonemia 68 7 Sagittal Diameter 32 Transverse diameter 22.
- 26: Portion of head of tibia.
- 27: Portion of shaft of long bone.
- 28: Portion of shaft of fibula.
- 29: Upper end of fibula of a child.
- 30: Portions of long bones, containing deposit of Gypsum in the medullary cavities.
- 31: Calcaneum.
- 32: 1st metatarsal (Great toe of left side) Max. length 70 mm. Breadth 16-5 mm.
- 33: 3rd right metatarsal, Max. length 70 mm. Breadth 14 mm.
- 34: 3rd left metatarsal. Max. length 76 mm. Breadth. 13-5 mm.
- 35: Proximal end of 3rd left metatarsal.
- 36: Distal end of 3rd (? right) metatarsal.
- 37: Proximal end of 5th left metatarsal.
- 38: Portion of long bone of a bird.
- 39. Astragalus of a large mammal. ? ox or buffalo.

Groupe E : ossements trouvés dans une large céramique : L'étude du Lt-col Sewel et du dr Guha conclue à un seul individu possiblement féminin.

- 1 à 3 : fragments de côte
- 4 : Partie de diaphyse de radius droit
- 5 : Extrémité distale de radius droit
- 6 : Fragment de coxal droit comprenant l'acétabulum
- 7 : Fragment de coxal droit comprenant la crête iliaque (remontant avec 6)
- 8 : partie ischio-pubienne d'un coxal gauche
- 9 : facette auriculaire d'un coxal droit
- 10 : fragments de coxal

NMI global : 5 individus dont 3 adultes (1 possiblement féminin), 1 adolescent (env. 18 ans) et un enfant.

Un photo du fémur de l'adolescent révèle que le grand trochanter et la tête sont partiellement soudés, demeure le liseret de synostose, ce qui nous permet d'attribuer un âge par maturation (Schaeffer *et al.*, 2009) : entre 16 et 20 ans. La photographie du fémur d'enfant permet juste d'affirmer que les épiphyses proximales ne sont pas du tout soudées, cependant il ne s'agit pas d'un jeune enfant par comparaison de taille avec le fémur adolescent. En utilisant les paramètres de maturation (Schaeffer *et al.*, 2009), nous pouvons considérer qu'il s'agit très probablement d'un enfant de la classe 10-14 ans..

MOBILIER ASSOCIE : 32 céramiques dont 18 étaient remplies de sédiment uniquement, les autres contenaient des os mélangés au sédiment. 1 était presque vide (recouverte par un autre pot). Le nettoyage après prélèvement a entraîné la découverte d'une autre série de céramiques constituant le groupe E, dont un large bol ouvert qui contenait les restes osseux humains.

OBSERVATIONS TAPHONOMIQUES ET MODES DE DEPOT

Éléments architecturaux et aménagements conservés : La chambre est édifiée avec des murets de pierre, une élévation en brique crue est possible. Aucune trace de couverture n'a été identifiée.

Indices taphonomique et chronologie des dépôts :

Le groupe B a été découvert au dessus du niveau du groupe E. Les deux ne se trouvent pas en contact, il s'agit probablement de deux dépôts distincts dans cette chambre.

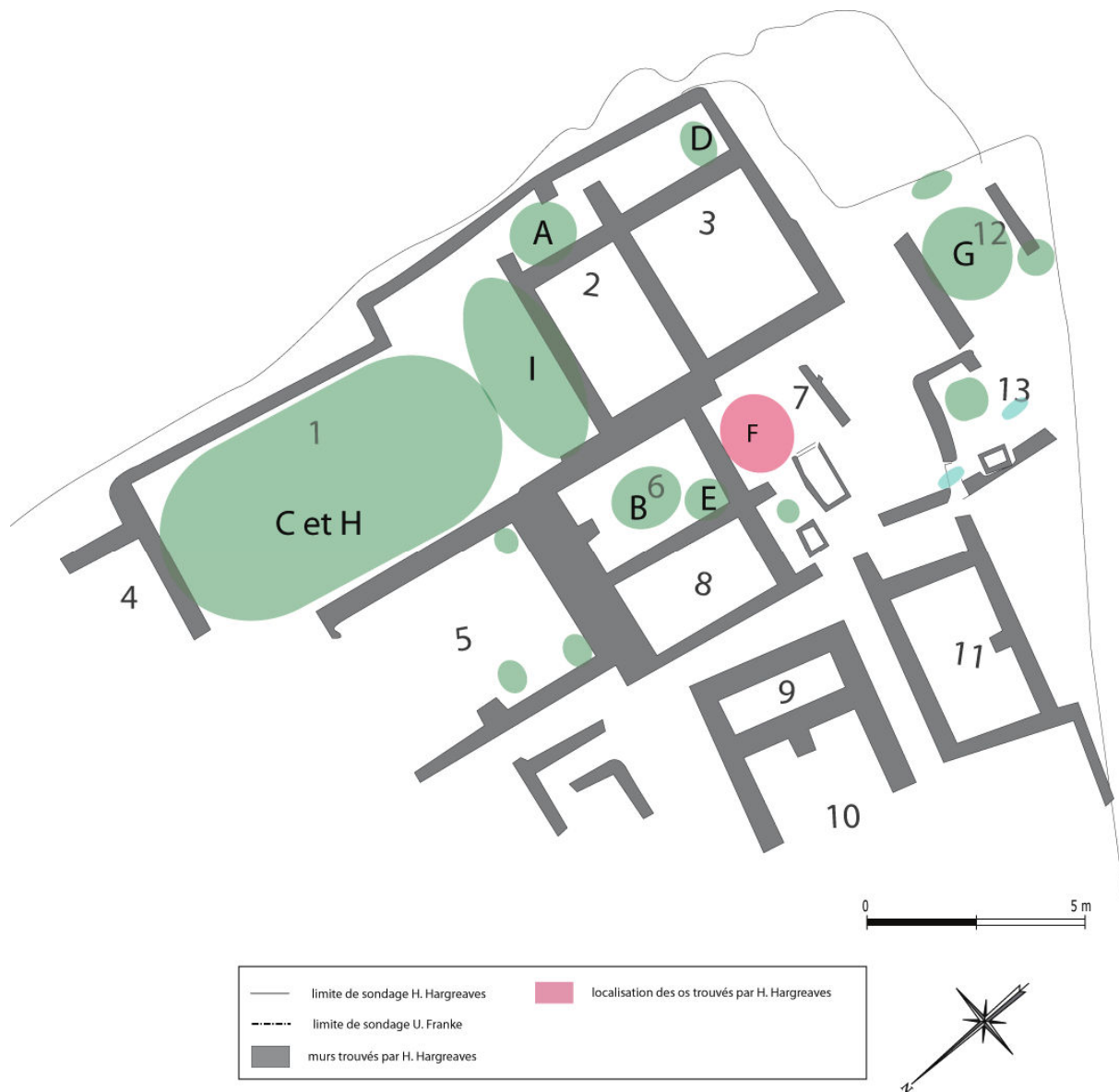

Area A, Chambre A7

Localisation : La chambre A7 est située au sud du centre de la zone A.

Description : La chambre est incomplète sur les murs est et sud.

Dimensions internes observées : L : 0,98 m I : 0,49 m

Relation stratigraphique : Contre les chambres 3 et 6, éventuellement recoupée par la sépulture 768.

Orientation : nord/sud

Comblement : limon argileux beige clair.

DATATION : Période II.

INDIVIDUS

- Groupe F : la description faite par H. Hargreaves indique des diaphyses et fragments d'os longs, une vertèbre thoracique, un métatarsien, des phalanges ainsi qu'un bloc crânio-facial particulièrement bien conservé qui fut étudié par le Lt-Col Seymour et le Dr Guha. Le NMI s'élève à 1 adulte.
- Au sud de la chambre 8, et 64 cm à l'est de la tombe d'enfant ont été trouvés quelques fragments de côtes ainsi que des os fragmentés. 12 centimètres plus profond est apparu une céramique. NMI : 1 adulte ou sub-adulte

MOBILIER ASSOCIE : 11 céramiques, 9 ne contenaient que du sédiment, 2 ont livré également des os, un ciseau de pierre, interprété comme une imitation en pierre d'un ciseau de métal, uniquement fait à des fins funéraires (un ciseau similaire a été trouvé dans le groupe G3). Il est également fait mention d'os animaux.

OBSERVATIONS TAPHONOMIQUES ET MODES DE DEPOT

Éléments architecturaux et aménagements conservés : La chambre est édifiée avec des murets de pierre, une élévation en brique crue est possible. Aucune trace de couverture n'a été identifiée.

Indices taphonomique et chronologie des dépôts :

Nous avons très peu d'informations sur cette découverte, néanmoins il semble s'agir de deux dépôts différents. L'absence de murs complets rend hypothétique cette chambre.

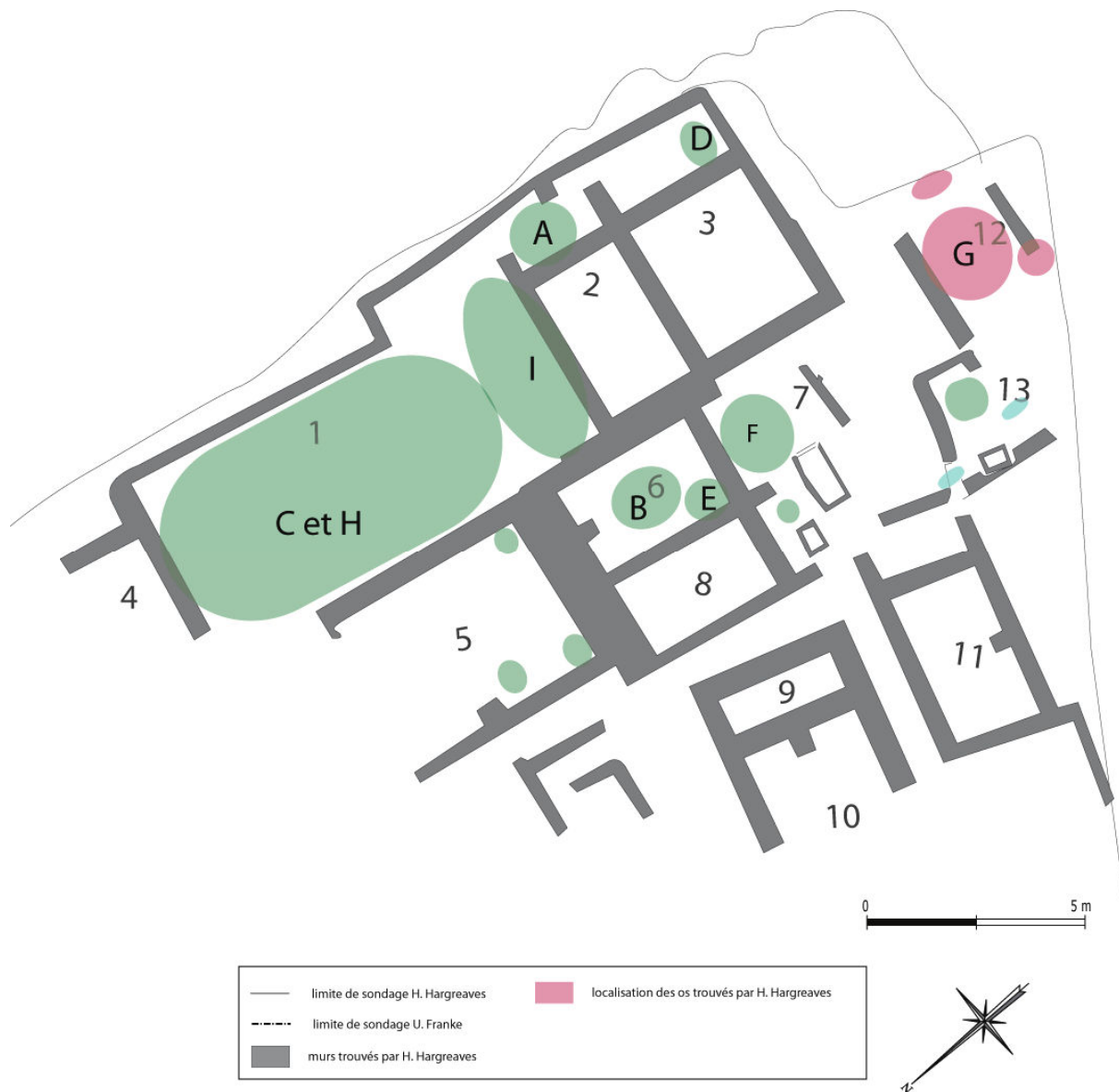

Area A, Chambre A12

Localisation : La chambre A12 est située au l'extrémité sud de la zone A.

Description : La chambre est incomplète seuls des murs au nord et au sud sont visibles.

Dimensions internes observées : L : 3,4m I : 2 m

Relation stratigraphique : aucune

Orientation : est/ouest

Comblement : limon argileux beige clair.

DATATION : Période II.

INDIVIDUS

- Groupe G : En fouillant 3,65 m sous la surface du tell, un poids ainsi que plusieurs céramiques ont été découvertes. Parmi ces objets quelques os humains. Plus tard furent trouvés 5 autres céramiques, associées à une partie d'os coxal et une côte.
- A l'extrémité est de A12, à 1 mètre du groupe G, 4 diaphyses d'os long ont été trouvées ainsi que des fragments d'os indéterminés.
- Dépôt sous le mur sud de A12, à 3,6 m de la surface du tell, un large pot (0,55 m de diamètre) cassé, il contenait un autre pot cassé également un large chiragh (lampe à huile) ainsi qu'un os animal. A 1 mètre plus à l'est un fragment de fémur humain adulte a été découvert.

MOBILIER ASSOCIE : Le nombre de céramiques total n'est pas précisé, il faut y ajouter un poids, un morceau d'ocre

OBSERVATIONS TAPHONOMIQUES ET MODES DE DEPOT

Éléments architecturaux et aménagements conservés : La chambre est édiflée avec des murets de pierre, une élévation en brique crue est possible. Aucune trace de couverture n'a été identifiée.

Indices taphonomique et chronologie des dépôts :

Nous avons très peu d'informations sur cette découverte, néanmoins il semble s'agir de deux dépôts différents. L'absence de murs complets rend hypothétique cette chambre.

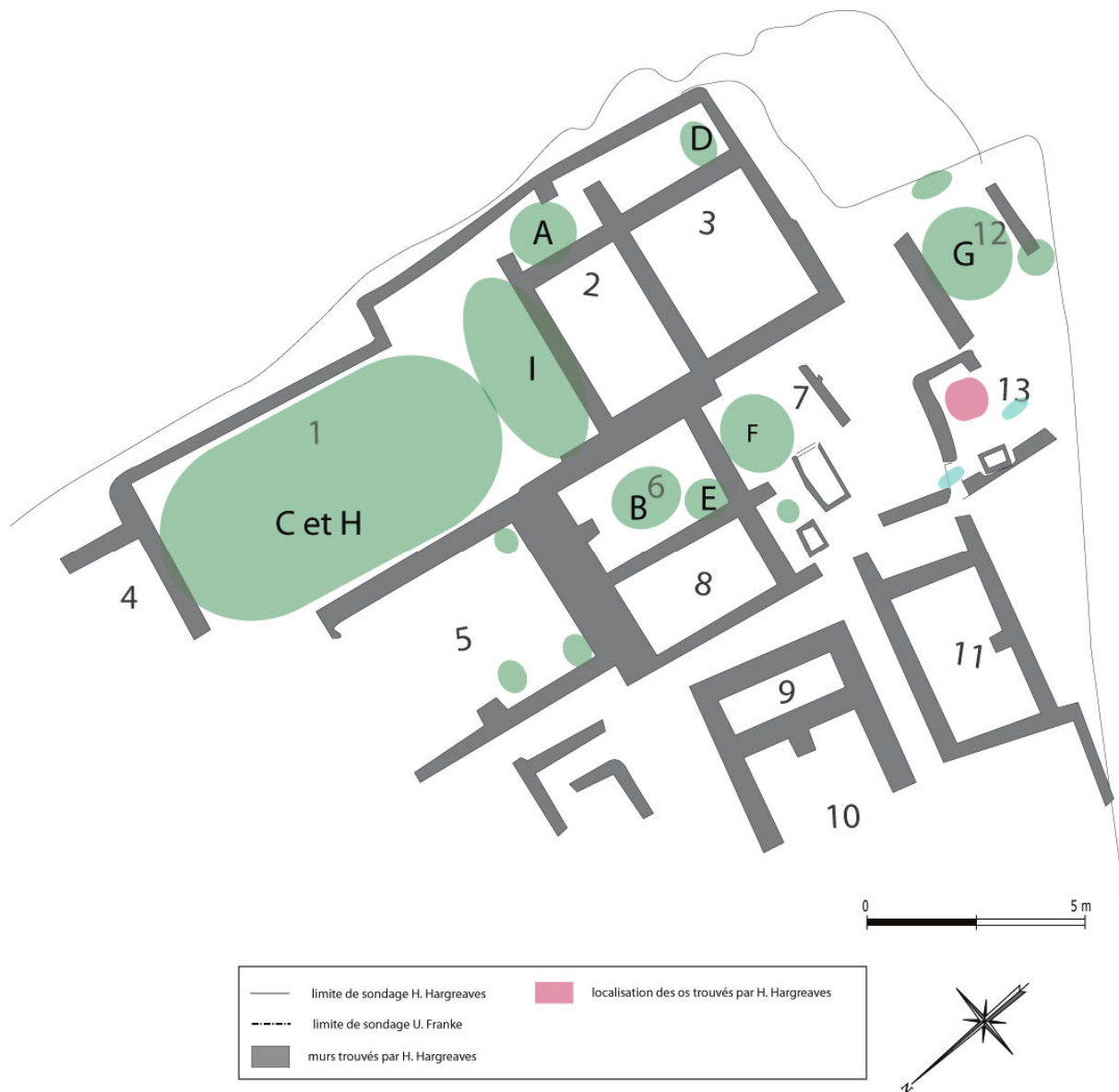

Tranchée E

Localisation : La chambre E est située au l'extrémité sud de la zone A.

Description : Les deux sondages ont été réunis, nous n'avons plus les limites initiales de la tranchée E. Néanmoins, cela correspond globalement aux n° 12 et 13.

Relation stratigraphique : aucune

Orientation : est/ouest

Comblement : limon argileux beige clair.

DATATION : Période II.

INDIVIDUS

Des restes osseux relativement épars ont été trouvés ainsi que deux fragments de voûte crânienne dans un petit vase.

MOBILIER ASSOCIE : Il est indiqué la découverte de nombreuses céramiques, sans que le nombre total soit précisé.

Chambres funéraires de la période I

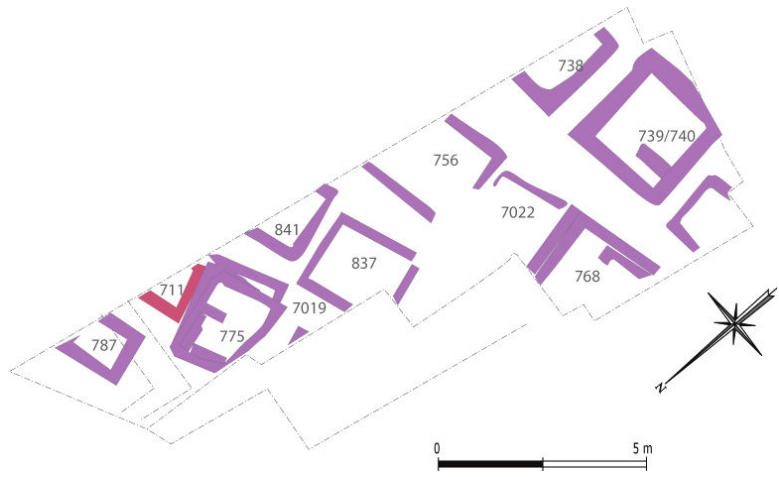

Vue de la sépulture 711 en 2006

Tranchée III-b, chambre 711

CHAMBRE

Localisation : La chambre 711 est située dans la partie nord-est de la tranchée IIIb.

Description : Elle est découverte de façon partielle, coupée par la limite de fouille à l'est. Il s'agit d'un espace quadrangulaire, de petites dimensions à priori. La fouille a démarré en 2004 ce qui a occasionné des dommages importants sur les os correspondant au dépôt terminal, cependant nous avons pu effectuer l'ensemble de l'enregistrement et des prélèvements sur cette chambre. Cela a été réalisé à partir de photos verticales redressées et démontage sur tirage papier.

Dimensions internes observées : L : 1,5 m I : 0,87 m

Relation stratigraphique : contre la chambre 7019 et la chambre 775

Orientation : nord-est/sud-ouest

Comblement : limon argileux beige clair.

DATATION : Période I. Prélèvement d'un fémur droit incomplet pour datation radiocarbone (711-178).

INDIVIDUS

NMI :

Niveau supérieur :

Il s'agit du plus grand ensemble osseux prélevé à Sohr Damb avec 441 éléments ou lots individualisés lors de six démontages ainsi que plus de 353 esquilles ou fragments indéterminés. Le NMI est de 19 individus dont 6 adultes et 13 individus immatures (3 moins de 1 an, 2 entre la classe 0 et la classe 1-4 ans, 3 entre les classes 1-4 et 5-9 ans, 3 entre les classes 5-9 ans et 10-14 ans et 2 entre les classes 10-14 ans et 15-19 ans).

Le niveau inférieur a livré les restes d'un adolescent ainsi que ceux d'un enfant de moins de 1 an.

Observations sanitaires :

711-102 :

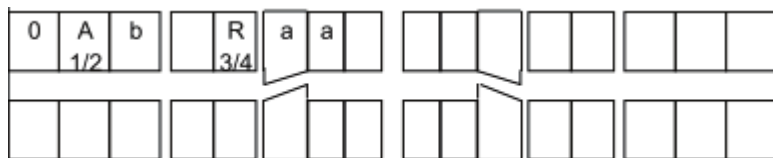

711-106 :

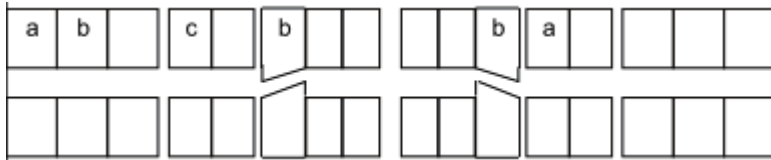

711-110 :

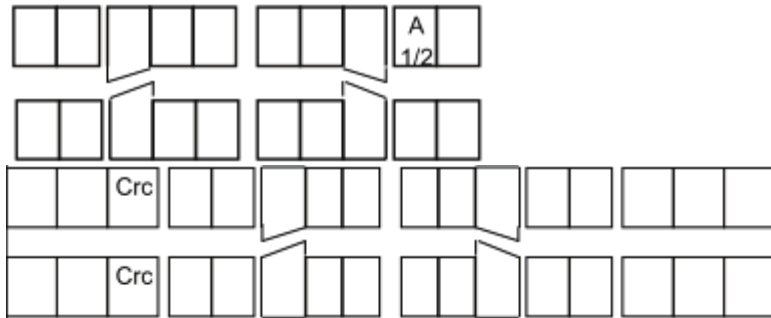

711-173 : M2 D : carie inter proximale stade 1

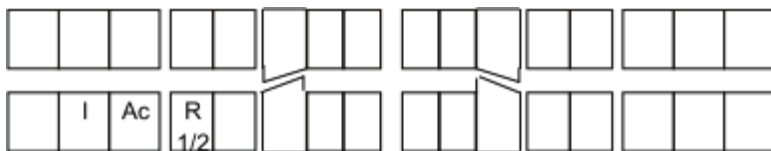

711-227 :

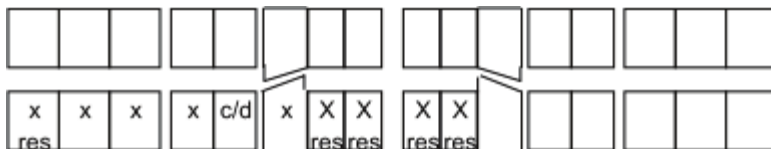

Dents isolées :

Pm²D (usure d) et M¹D une carie sur la molaire a emporté toute la couronne.

M²D : e/f

M³D : b

C'G : e/f

M₁ : h, une carie a emporté la totalité de la couronne

Pm² : b

MOBILIER ASSOCIE : nombreuses céramiques, quelques perles en stéatite blanche.



Ensemble céramique issu des sépultures 711 et 775, tiré de Franke *et al.*, 2008 fig. 120.

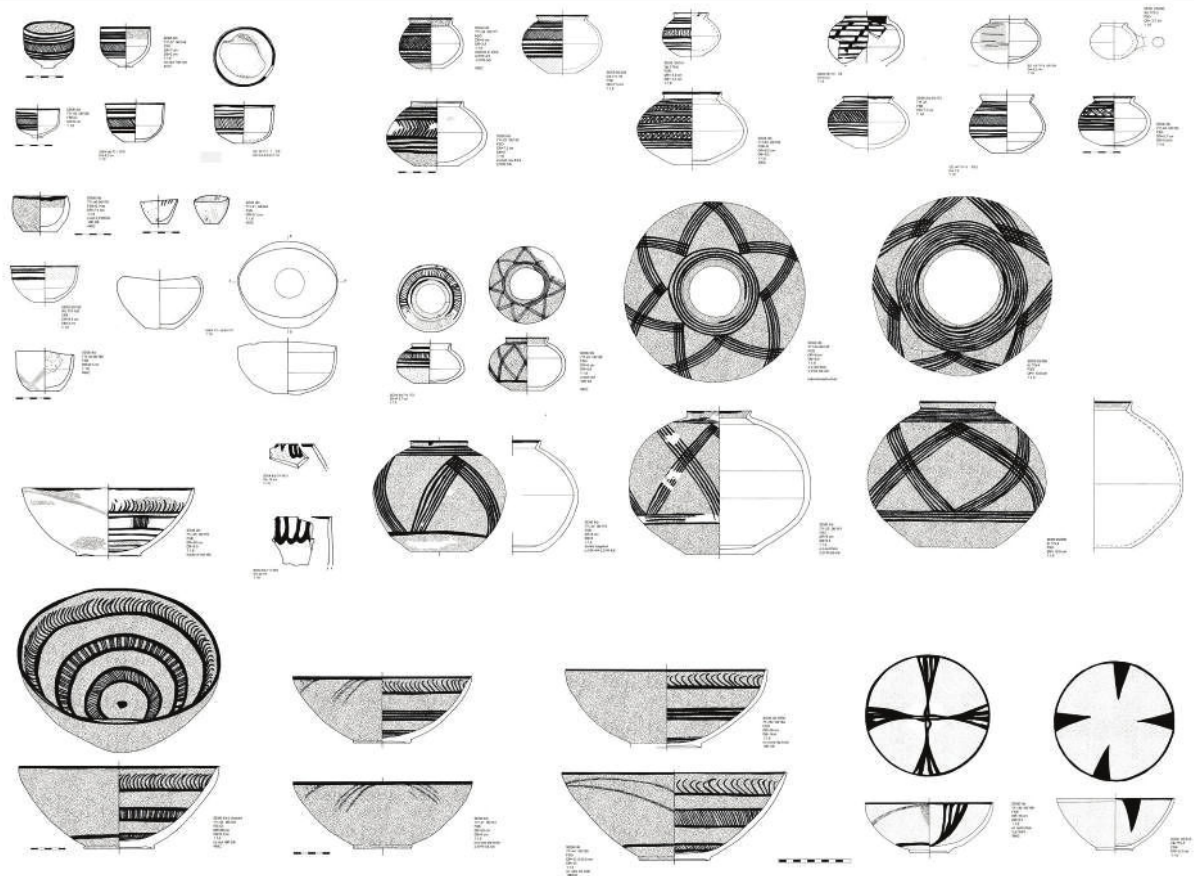

Illustrations tirées de Franke *et al.*, 2008.

OBSERVATIONS TAPHONOMIQUES ET MODES DE DEPOT

Éléments architecturaux et aménagements conservés : La chambre est édifée avec des murets maçonnés en briques crues d'environ 15cm. Aucune trace de couverture n'a été identifiée. A noter que le muret en brique crue n'a pas été repéré lors du premier nettoyage ce qui a entraîné sa destruction partielle et une difficulté de lecture des photographies.

Un indice de matériau ligneux a été découvert à la base de l'amas osseux, au niveau de la coupe, sous la forme de 3 lignes charbonneuses parallèles.

Indices taphonomique et chronologie des dépôts : Deux niveaux sont clairement identifiables. Un premier constitué d'un amas pyramidal d'ossements plus ou moins enchevêtrés, dont le sommet dépasse le niveau d'apparition des murets. Nous ne l'avons pas découvert en entier, pris dans la berme est de la tranchée. Nous pouvons néanmoins remarquer à partir de la coupe que l'amas se présente sous la forme d'une couche de 15 cm d'épaisseur environ à l'est, tandis que dans la partie fouillée les os sont enchevêtrés sur plus de 30cm, comme s'ils étaient tombés en monticule. Un aménagement a existé sous la partie est du dépôt (ne serait-ce que du sédiment), empêchant les ossements de choir

jusqu'à venir en butée contre la paroi ouest. Cinq démontages ont été nécessaires pour arriver à la base du dépôt.

Dans cette chambre, il est possible de mettre en évidence de nombreuses connexions (membre inférieur adulte, bloc crânio-facial et mandibule, parties de cage thoracique adulte et immature...), ainsi que des lots d'ossements cohérents pourtant disloqués, peut-être en lien avec le mouvement d'affaissement vers l'ouest. C'est également à l'ouest, mais pas à la base du dépôt que nous avons trouvé les deux céramiques (dont un pot complet), en position de vide virtuel.

Un second niveau, plus profond a permis également d'observer quelques contiguïtés articulaires, en particulier au niveau de vertèbres malgré l'absence de réelle connexions. Deux démontages ont été réalisés.

Interprétation : Les connexions peuvent être liées à des phénomènes de momification naturelle partielle. Nous ne pouvons pas parler d'une véritable chronologie des dépôts dans le niveau supérieur, car l'amas semble correspondre à un seul fait (une seule cérémonie), au caractère multiple. La position en vide virtuel de la céramique entière vient contredire cette observation.

Enfin, plus de 20 cm séparent le niveau inférieur d'inhumation ce qui permet d'envisager qu'il correspond à l'inhumation secondaire d'un adolescent, accompagné de quelques os d'enfant de moins de un an.

Conclusion : Cette sépulture indique clairement deux niveaux distincts et ainsi successifs de dépôts multiples. Malgré sa taille, il s'agit de la chambre qui a livré le plus grand NMI avec 19 individus. Cependant une interrogation demeure : pourquoi l'amas supérieur dépasse le niveau d'ouverture du muret ? La position de la céramique indique au moins deux à trois phases de dépôt dans la partie supérieure. Peut-on le mettre en relation avec l'absence d'ossements intermédiaires dans la coupe ouest ? Peut-on imaginer que la couche sommitale appartient à un dépôt funéraire placé immédiatement au dessus de 711 (pourquoi pas de la période II) et que l'effondrement partiel de la couverture de la chambre a entraîné la chute d'une partie du dépôt formant cet amas pyramidal en se mélangeant avec un premier amas situé dans 711 ?

Tranchée III-b, chambre 738





FOSSE

Localisation : La chambre 738 est située dans la partie sud-est de la tranchée IIIb.

Description : Elle est découverte de façon partielle, coupée par la limite de fouille à l'est. Il s'agit d'un espace quadrangulaire, de petites dimensions *a priori*. La fouille s'est effectuée en 2004, aucun ossement n'a été retrouvé si ce n'est dans l'une des céramiques.

Dimensions internes observées : L : 1,45 m I : 1,3 m

Relation stratigraphique : contre la chambre 7019 et la chambre 775

Orientation : nord-est/sud-ouest

Comblement : limon argileux beige clair.

DATATION : Période I. Prélèvement d'un fémur droit incomplet pour datation radiocarbone (711-178).

INDIVIDUS

NMI :

Seules deux phalanges adultes ont été retrouvées, dans le sédiment remplissant la céramique 738-14.

MOBILIER ASSOCIE : Au moins 14 pots ont été découverts.

OBSERVATIONS TAPHONOMIQUES ET MODES DE DEPOT

Éléments architecturaux et aménagements conservés : La chambre est édiflée avec des murets maçonnés en briques crues d'environ 15cm. Aucune trace de couverture n'a été identifiée.

Indices taphonomique et chronologie des dépôts : Il n'a pas été découvert de niveaux différenciables.

Interprétation : Toute la céramique découverte dans la chambre 738 est cohérente en typologie et en chronologie avec les autres chambres funéraires.

Conclusion : Cette chambre, malgré l'absence de dépôt osseux découvert est une chambre funéraire. Les os ont soit été déposés dans la moitié est non fouillée, soit seul le mobilier funéraire a été déposé tel un cénotaphe car il n'y avait plus d'ossements à y mettre.



Illustrations du mobilier de la chambre 738, tirées de Franke *et al.*, 2009.

Tranchée IIIb, chambre 739/740



Vue de la chambre 739/740 en cours de fouille, cliché U. Franke.

Localisation : La chambre 739/740 est située dans la partie sud de la tranchée IIIb.

Description : Elle est découverte de façon totale, Il s'agit d'un espace carré, de larges dimensions. De très nombreux vases ont été démontés avant l'enlèvement des os.

Dimensions internes observées : L : 1,4 m I : 1,38 m

Orientation : est-ouest

Comblement : limon argileux beige clair.

DATATION : Période I

INDIVIDUS

NMI :

202 éléments osseux ou lots ont été individualisés au démontage ainsi que plusieurs cenaines d'esquilles, correspondant à un minimum de cinq adultes et neuf individus immatures (2 moins de 1 an, 1 entre la classe 0 et la classe 1-4 ans, 1 dans la classe 1-4 ans et 2 dans la classe 1-4 ou 5-9 ans.

MOBILIER ASSOCIE : Plusieurs vases entiers ou non ont été découverts dont l'un au moins contenait des fragments osseux, deux poids ont également été découverts.



Illustration d'une partie du mobilier retrouvé dans la chambre 739/740, clichés U. Franke.

OBSERVATIONS TAPHONOMIQUES ET MODES DE DEPOT

Éléments architecturaux et aménagements conservés : La chambre est édifée avec des murets maçonnes en briques crues d'environ 15cm. Aucune trace de couverture n'a été identifiée.

Indices taphonomique et chronologie des dépôts : quelques os sont en contiguïté ou encore en connexion, surtout en ce qui concerne le niveau inférieur. Nous nous interrogeons sur la possibilité de plusieurs niveaux distincts d'utilisation et regrettons que la fouille ne l'ai pas envisagé. Au fond les restes de trois individus en connexion plutôt importante ou contiguïté articulaire, posent la question de dépôts primaires au sein des chambres

Interprétation : Les quelques maintiens, quant à eux peuvent être liés à des phénomènes de momification naturelle partielle. Les quelques dislocations observées au milieu d'ensembles encore solidaires implique la persistance de vides post-dépôts permettant la perte de la momification et des mouvements de faible amplitude, ainsi que le renversement de poteries. Cependant du sédiment est présent entre chaque niveau d'os impliquant une sédimentation au moins partielle de la chambre entre chaque dépôt, ainsi qu'une couverture permettant la réouverture.

Conclusion : Il s'agit d'une chambre funéraire ayant accueilli les restes partiels d'au moins quatorze individus dont cinq adultes et neuf immatures. L'une des interrogations porte sur le type de dépôt retrouvé : existe-il plusieurs phases de dépôts, expliquant les différents niveaux de découverte des ossements et des poteries ;

Tranchée III-b, chambre 756

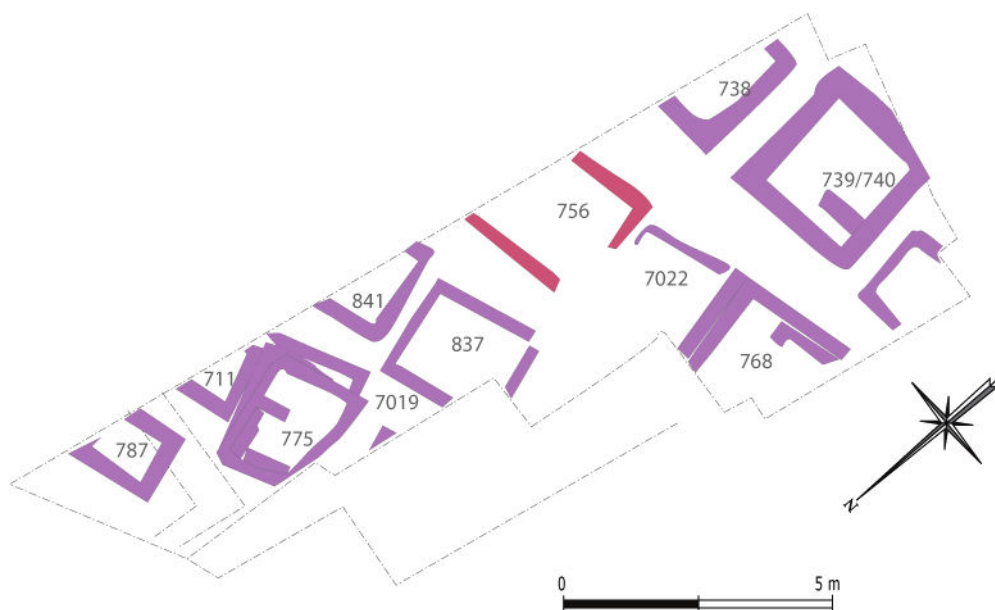

FOSSE

Localisation : La chambre 756 est située dans la partie ouest de la tranchée IIIb.

Description : Elle est découverte de façon partielle, coupée par la limite de fouille à l'ouest. Il s'agit d'un espace rectangulaire, de larges dimensions a priori. La fouille a débuté en 2004 avec de nombreux os découverts sans tenir compte des niveaux d'apparition. Nous avons fait deux démontages pour arriver au niveau d'apparition des os les plus profonds. Malheureusement la fouille a été achevée après notre départ en 2005 et enregistrés sur un plan au 1/20^e.

Dimensions internes observées : L : 1,8 m I : 1,2 m

Orientation : est-ouest

Comblement : limon argileux beige clair.

DATATION : Période I

INDIVIDUS

NMI :

Près de 300 éléments osseux ou lots ont été individualisés au démontage ainsi que plus de 900 esquilles, correspondant à un minimum de 4 adultes et 4 individus immatures (1 moins de 1 an, 1 dans la classe 1-4 ans et 2 dans la classe 5-9 ou 10-14 ans).

MOBILIER ASSOCIE : Plusieurs vases entiers ou non (10) ont été découverts dont l'un au moins contenait des fragments osseux, trois bivalves contenant de l'ocre, ainsi qu'un objet en pierre.



OBSERVATIONS TAPHONOMIQUES ET MODES DE DEPOT

Éléments architecturaux et aménagements conservés : La chambre est édifée avec des murets maçonnés en briques crues d'environ 15cm. Aucune trace de couverture n'a été identifiée.

Indices taphonomique et chronologie des dépôts : de nombreux os sont en contiguïté ou encore en connexion, surtout en ce qui concerne le niveau inférieur. Nous nous interrogeons sur la possibilité de plusieurs niveaux distincts d'utilisation et regrettons que la fouille ne l'ai pas envisagé. Au fond les restes de trois individus en connexion plutôt importante ou contiguïté articulaire, posent la question de dépôts primaires au sein des chambres

Interprétation : Les quelques maintiens, quant à eux peuvent être liés à des phénomènes de momification naturelle partielle. Les quelques dislocations observées au milieu d'ensembles encore solidaires implique la persistance de vides post-dépôts permettant la perte de la momification et des mouvements de faible amplitude. Cependant du sédiment est présent entre chaque niveau d'os impliquant une sédimentation au moins partielle de la chambre entre chaque dépôt, ainsi qu'une couverture permettant la réouverture.

Conclusion : Il s'agit d'une chambre funéraire ayant accueilli les restes partiels d'au moins 8 individus dont quatre adultes et quatre immatures. L'une des interrogations porte sur le type de dépôt retrouvé : existe-il plusieurs phases de dépôts, expliquant les différents niveaux de découverte des ossements et des poteries ;

Tranchée III-b, chambre 757





Vue de la chambre 757, cliché U. Franke

FOSSE

Localisation : La chambre 757 est située dans l'angle sud-ouest de la tranchée IIIb.

Description : Elle est découverte de façon partielle, coupée par la limite de fouille à l'ouest. Il s'agit d'un espace rectangulaire, de petites dimensions à priori. La fouille a débuté en 2004 avec de nombreux os découverts sans tenir compte des niveaux d'apparition. Nous avons fait deux démontages pour arriver au niveau d'apparition des os les plus profonds. Malheureusement la fouille a été achevée après notre départ en 2005 et enregistrés sur un plan au 1/20^e.

Dimensions internes observées : L : 1,45 m I : 1,3 m

Relation stratigraphique : sous un mur en pierre de la période III

Orientation : est-ouest

Comblement : limon argileux beige clair.

DATATION : Période I, des fragments de fémur (757-135) ont été prélevés pour datation radiocarbone.

INDIVIDUS

NMI :

120 éléments osseux ou lots ont été individualisés au démontage ainsi que plus de 220 esquilles, correspondant à un minimum de 3 adultes et 6 individus immatures (2 moins de 1 an, 1 entre la classe 0 et la classe 1-4 ans, 1 dans la classe 1-4 ans et 2 dans la classe 1-4 ou 5-9 ans. A noter que quelques os ont été retrouvés dans un vase, si nous les considérons à part, cela augmente d'un le nombre d'enfants de moins de 1 an. Enfin, si nous considérons le bloc crânio-facial trouvé au sommet de la couche à os comme appartenant à un troisième dépôt, il faut considérer 1 adulte supplémentaire.

Observations sanitaires :

Surfaces intervertébrales supérieures de deux vertèbres lombaires sont modifiées.

MOBILIER ASSOCIE : Plusieurs vases entiers ou non (9) ont été découverts dont l'un au moins contenait des fragments osseux. Une perle en stéatite cuite a également été découverte.

OBSERVATIONS TAPHONOMIQUES ET MODES DE DEPOT

Éléments architecturaux et aménagements conservés : La chambre est édifiée avec des murets maçonnés en briques crues d'environ 15cm. Aucune trace de couverture n'a été identifiée.

Indices taphonomique et chronologie des dépôts : de nombreux os sont en contiguïté ou encore en connexion, surtout en ce qui concerne le niveau inférieur. Nous nous interrogeons sur la possibilité de plusieurs niveaux distincts d'utilisation et regrettons que la fouille ne l'ait pas envisagé. Au sommet des dépôts osseux se trouvent un bloc crânio-facial. Il semble déconnecté du reste. Quelques centimètres plus profonds, un niveau se dégage avec quelques os (coxaux gauche, amas d'ossement autour de poteries) mais surtout 6 individus céramiques dont 4 complets. Plus profondément, un ensemble d'os longs du membre inférieur dans la moitié nord de la chambre, ainsi que plusieurs céramiques, situées dans la moitié sud. Quelques connexions sont clairement repérables, comme par exemple un membre inférieur (fémur, patella, tibia et fibula G) ainsi que des groupes plus modestes (ensemble de vertèbres et côtes immatures). Enfin, un ensemble relativement cohérent semble avoir constitué le niveau inférieur, avec des vertèbres en connexion, des côtes en contiguïté articulaire, ainsi qu'un ensemble d'os longs. La majorité des os sont immatures, cependant contrairement à la chambre 711, ils appartiennent clairement à plusieurs individus. A ce niveau se situaient les 2 poteries les plus profondes.

Dans cette chambre, il est possible de mettre en évidence des lots d'ossements cohérents pourtant disloqués.

Interprétation : Les quelques maintiens, quant à eux peuvent être liés à des phénomènes de momification naturelle partielle. Les quelques dislocations observées au milieu d'ensembles encore solidaires implique la persistance de vides post-dépôts permettant la perte de la momification et des mouvements de faible amplitude. Cependant du sédiment est présent entre chaque niveau d'os impliquant une sédimentation au moins partielle de la chambre entre chaque dépôt, ainsi qu'une couverture permettant la réouverture.

Conclusion : Il s'agit d'une chambre funéraire ayant accueilli les restes partiels d'au moins neuf individus dont trois adultes et 6 immatures, plutôt jeunes. L'une des interrogations porte sur le type de dépôt retrouvé : existe-il plusieurs phases de dépôts, expliquant les différents niveaux de découverte des ossements et des poteries ? C'est ce que nous pensons, considérant au moins 3 dépôts successifs. Tout d'abord, les restes majoritairement disloqués d'un enfant âgé entre 11 et 28 mois ont été déposés. Nous pouvons également identifier un enfant plus jeune (2-8 mois), ainsi que les os de la jambe d'un enfant plus âgé probablement entre 5 et 9 ans. Enfin quelques rares os adultes font partie de ce niveau. Immédiatement au dessus, se trouvent les restes d'au moins 3 adultes (dont une femme), un enfant âgé entre 2 et 8 mois, un enfant situé entre les classes 1-4 et 5-9 ans. L'une des poteries (757-16) a livré des os d'un jeune individu (moins de 1 an). Quelques centimètres plus hauts se trouvent 1 fémur, un coxal gauche féminin et la majorité des poteries. Il est que la différence de niveau entre ces quelques vestiges et le bloc crânio-facial 757-101 ne soit pas significatif, le comblement de la chambre étant déjà partiel à ce moment là.

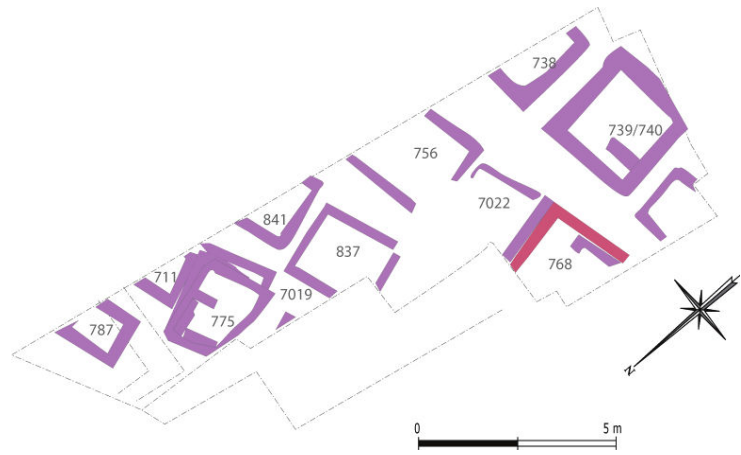

Vue de la chambre 768, cliché CBM

Tranchée III-b, chambre 768

Localisation : La chambre 768 est située dans la partie est de la tranchée IIIb.

Description : Elle est découverte de façon partielle, coupée par la limite de fouille à l'est. Il s'agit d'un espace rectangulaire, de larges dimensions

Dimensions internes observées : L : 1,9 m I : 1,7 m

Orientation : est-ouest

Comblement : limon argileux beige clair.

DATATION : Période I

INDIVIDUS

NMI :

146 éléments osseux ou lots ont été individualisés au démontage correspondant à un minimum de quatre adultes et cinq individus immatures (un de moins de un an, un autour d'un an, deux enfants de la classe 1-4 ans et un enfant autour de 5 ans.

MOBILIER ASSOCIE : Plusieurs vases entiers ou non ont été découverts dont l'un au moins contenait des fragments osseux.

OBSERVATIONS TAPHONOMIQUES ET MODES DE DEPOT

Éléments architecturaux et aménagements conservés : La chambre est édifiée avec des murets maçonnés en briques crues d'environ 15cm.

Indices taphonomique et chronologie des dépôts : cette chambre renferme relativement peu d'ossements au vue de ses dimensions. Certains os sont en contiguïté ou encore en connexion, comme par exemple une colonne vertébrale presque entière (c2-sacrum), cela concerne surtout le niveau inférieur.

Interprétation : Les quelques maintiens, quant à eux peuvent être liés à des phénomènes de momification naturelle partielle. Les quelques dislocations observées au milieu d'ensembles encore solidaires implique la persistance de vides post-dépôts permettant la perte de la momification et des mouvements de faible amplitude. Cependant du sédiment est présent entre chaque niveau d'os impliquant une sédimentation au moins partielle de la chambre entre chaque dépôt, ainsi qu'une couverture permettant la réouverture.

Conclusion : Il s'agit d'une chambre funéraire ayant accueilli les restes partiels d'au moins neuf individus dont quatre adultes et cinq immatures. L'une des interrogations porte sur le type de dépôt retrouvé : existe-il plusieurs phases de dépôts, expliquant les différents niveaux de découverte des ossements et des poteries.



Tranchée III-b, chambre 775

Localisation : La chambre 768 est située dans la partie est de la tranchée IIIb.

Description : Elle est découverte de façon partielle, coupée par la limite de fouille à l'est. Il s'agit d'un espace rectangulaire, de larges dimensions

Dimensions internes observées : L : 1,57 m l : 1,28 m

Orientation : est-ouest

Comblement : limon argileux beige clair.

DATATION : Période I

NMI :

89 éléments osseux ou lots ont été individualisés au démontage, correspondant à un minimum de quatre adultes et quatre individus immatures (un de moins de un an, un autour d'un an, un enfant de la classe 1-4 ans et un immature indéterminé).

MOBILIER ASSOCIE : Plusieurs vases entiers ou non (cassés sur place) ont été découverts dont l'un au moins contenait des fragments osseux.



OBSERVATIONS TAPHONOMIQUES ET MODES DE DEPOT

Éléments architecturaux et aménagements conservés : La chambre est édifiée avec des murets maçonnés en briques crues d'environ 15cm. Plusieurs murets coexistent (reprises ?) cela pourrait signifier une durée d'utilisation longue.

Indices taphonomique et chronologie des dépôts : cette chambre renferme relativement peu d'ossements au vue de ses dimensions. Certains os sont en contiguïté ou encore en connexion, cela concerne surtout le niveau inférieur. Le principal niveau osseux correspond à des groupes d'ossements sans connexion. Le niveau intermédiaire n'a pas livré d'ossement et correspond à un comblement visiblement important scellant le niveau inférieur.

Conclusion : Il s'agit d'une chambre funéraire ayant accueilli les restes partiels d'au moins huit individus dont quatre adultes et quatre immatures. L'une des interrogations porte sur le type de dépôt retrouvé : existe-il plusieurs phases de dépôts, expliquant les différents niveaux de découverte des ossements et des poteries. La sépulture a-t-elle fait l'objet de vidanges ? Comment expliquer la présence de céramiques cassées au niveau du dépôt osseux le plus important et de céramiques entière en dessous, sans ossements ?



Abb. 124 Schnitt IIIb, Grab 787: obere Knochenschicht und Beigaben

Abb. 125
(rechts)
Schnitt IIIb,
Grab 787:
zweite Kno-
schicht
(teils unter
der Keramik)



Abb. 126 Schnitt IIIb, Grab 787: Fußboden

Abb. 127
(rechts)
Schnitt IIIb,
Grab 787:
Grabinventar



Illustration tirée de Franke *et al.*, 2009

Tranchée III-b, chambre 787

Localisation : La chambre 787 est située dans la partie nord de la tranchée IIIb.

Description : Elle est découverte de façon partielle, coupée par la limite de fouille à l'est. Il s'agit d'un espace rectangulaire, de petites dimensions

Dimensions internes observées : L : 1 m I : 0,7 m

Orientation : est-ouest

Comblement : limon argileux beige clair.

DATATION : Période I

INDIVIDUS

NMI :

74 éléments osseux ou lots ont été individualisés à l'étude, ainsi que plus de 300 esquilles correspondant à un minimum de deux adultes et deux individus immatures (un de moins de un an et un enfant autour de 10-14 ans).

MOBILIER ASSOCIE : Plusieurs vases entiers ou non ont été découverts dont l'un au moins contenait des fragments osseux.

OBSERVATIONS TAPHONOMIQUES ET MODES DE DEPOT

Éléments architecturaux et aménagements conservés : La chambre est édifiée avec des murets maçonnés en briques crues d'environ 15cm.

Indices taphonomique et chronologie des dépôts : fouillée sans la présence d'un anthropologue, les données enregistrées ne permettent pas la réflexion taphonomique.

Conclusion : Il s'agit d'une chambre funéraire ayant accueilli les restes partiels d'au moins quatre individus dont deux adultes et deux immatures. Il semble qu'il n'y ai qu'un seul niveau de dépôt.

Tranchée III-b, chambre 841



Abb. 92 Schnitt IIIb, Grab 834/841: Stand Ende 2002



Abb. 93 Schnitt IIIb, Grab 834/841: Kammer 834, Knochenschicht 2



Abb. 94 (links)
Schnitt IIIb,
Grab 834/841:
Kammer 841, Kno-
chenschicht 2, nach
Abtrag Quermauer



Abb. 95 (rechts)
Schnitt IIIb,
Grab 834/841:
Kammer 841,
Kiesfundament

Les locii 834-841 sont situés contre la limite est de la tranchée IIIb, au centre. Si à la fouille les deux ont été considérés séparés, il s'avère qu'ils font partie d'une même chambre funéraire que nous allons appeler 841. En effet, en reprenant l'ensemble des plans, nous avons pu reconstituer une contiguïté articulaire d'une partie de membre inférieur droit se trouvant de part et d'autre du muret 7002, délimitant le compartiment 834. Nous avons choisi de présenter les deux ensembles comme ils ont été enregistrés sur le terrain, avant de tenter un NMI et une interprétation de fonctionnement d'ensemble.

locus 834

FOSSE

Localisation : compartiment réalisé dans la chambre 841.

Description : espace rectangulaire, de petites dimensions à priori. Nous n'avons pas perçu la limite nord.

Dimensions internes observées : L : 0,98 m I : 0,46m

Relation stratigraphique : contemporain de 841

Orientation : est-ouest

Comblement : limon argileux beige clair.

DATATION : Période I

INDIVIDUS

NMI :

36 éléments osseux ou lots ont été individualisés au démontage, correspondant à 2 adultes et 1 individu immature (1-4/5-9/10-14 ans). A noter que quelques os ont été retrouvés dans un vase que nous préférons considérer comme appartenant à 841 vu sa position contre la berme est. Il s'agit d'un fragment de vertèbre lombaire et de 4 esquilles indéterminées, qui ne modifient pas le NMI de l'un ou de l'autre ensemble.

Observations sanitaires :

Appositions périostées diffuses sur une fibula, en distal : lésions entorses.

MOBILIER ASSOCIE : 1 vase mentionné, mais nous le considérons plutôt comme appartenant à l'ensemble 841. Des traces d'ocres ont été retrouvées dans le sédiment associé aux ossements.

OBSERVATIONS TAPHONOMIQUES ET MODES DE DEPOT

Éléments architecturaux et aménagements conservés : Le compartiment est entouré au nord, sud et ouest par des murets maçonnés avec des briques crues d'environ 15cm. Aucune trace de couverture n'a été identifiée. Le muret 7002, servant de séparation entre 834 et 841 s'interrompt au centre de la chambre. A cet endroit, sur le fond, on a retrouvé un ensemble tibia/fibula gauche en connexion, donc à proximité immédiate (contiguïté articulaire) avec les os d'un pied droit enregistré en 834.

Indices taphonomique et chronologie des dépôts : de nombreux os sont en contiguïté ou encore en connexion. La majorité des os appartiennent au membre inférieur, en particuliers os de la jambe et pied. Cela indiquerait le dépôt de membres partiellement momifiés. Nous n'avons pas repéré de niveaux distincts séparés par du sédiment, il est difficile de se prononcer sur l'existence d'un ou de plusieurs dépôts.

Certains éléments ne sont qu'en contiguïté articulaire, voir disloqués : un vide a subsisté. A partir de l'infographie juxtaposée de l'ensemble des ossements découverts

Interprétation : les quelques dislocations observées au milieu d'ensembles encore solidaires implique la persistance de vides post-dépositionnels. Les très nombreux maintiens, quant à eux peuvent être liés à des phénomènes de momification naturelle partielle. Il est probable qu'une couverture ait fermé la tombe, peut-être en se servant du muret.

Conclusion : Il s'agit d'un compartiment funéraire ayant accueilli les restes partiels d'au moins trois individus dont deux adultes. L'une des interrogations porte sur le type de dépôt retrouvé : sommes-nous face à une chambre contenant les vestiges partiels de dépôt collectifs primaires ou au dépôt multiple secondaire ? L'absence de sédiment entre les ossements ne nous permet pas de répondre à cette interrogation pour le compartiment 834.

locii 840-841

FOSSE

Localisation : située contre la limite est de la tranchée, au centre.

Description : chambre quadrangulaire, grande dimension à priori. Nous n'avons pas perçu la limite nord, peut-être réaménagée postérieurement par la création d'un compartiment (834) au nord.

Dimensions internes observées : L : 1,8 m I : 0,5 à 1,3m

Relation stratigraphique : antérieur à 834 ? Comprend le locus 840

Orientation : est-ouest

Comblement : limon argileux beige clair.

DATATION : Période I. 2 échantillons pour radiocarbone (vertèbre lombaire et métacarpien ID adulte).

INDIVIDUS

Les ossements ont été fouillés et prélevés en 2 passes successives. Le premier niveau a été enregistré os par os à partir d'un relevé au 1/5^e d'après photo, par une personne formée à l'os. La seconde par lot d'ossements, à partir d'un relevé au 1/20^e, par une personne non formée. L'ensemble des os ne sont pas représentés sur le relevé.

NMI :

214 éléments osseux ou lots ont été individualisés au démontage ou lors de l'étude, correspondant à 3 adultes (dont 1 jeune), 1 adolescent (15-19 ans), 1 enfant et 1 individu immature (1-4/5-9/10-14 ans).

Observations sanitaires :

Réaction du périoste sur une diaphyse humérale d'un très jeune individu (fœtus ou nouveau-né).

Appositions périostées diffuses sur une fibula, en distal : lésions entorses.

Dents isolées :

i¹D : stade de maturation Ac

Légère hypoplasie de l'émail dentaire notée sur une I¹ D (usure c) et une I² G (usure b). hypoplasie de l'émail dentaire stade 2 sur une C' D.

I² G usure b (en pelle)

C'G usure b

Pm¹ usure c/d

M¹ usure f/g avec une carie inter-proximale bilatérale au niveau du collet (stade 1)

M₃D usure b

MOBILIER ASSOCIE : 5 vases mentionnés sur les différents relevés ainsi qu'un pain d'ocre.

OBSERVATIONS TAPHONOMIQUES ET MODES DE DEPOT

Éléments architecturaux et aménagements conservés : La chambre est construite en briques crues maçonnées.

Indices taphonomique et chronologie des dépôts : certains os sont en contiguïté ou encore en connexion (tibia et fibula droits très robuste ; pied droit robuste à proximité immédiate, main droite robuste disloquée mais dont les os sont relativement proches). Cela indiquerait le dépôt de membres partiellement momifiés. Au moins deux niveaux ont été observés. Le premier sommital est concentré dans l'angle sud-ouest de la chambre. Il comporte peu de vestiges, mais leur découverte en 2004 a pu entraîner la destruction totale d'une partie d'entre-eux. De plus, il est envisageable que les fouilles de H. Hargreaves ai perforé ce niveau, en particulier dans la pièce 2 (indiqué comme ossements trouvés en C ou en I).

Certains éléments semblent s'être disloqués après leur dépôt dans la chambre : un vide aurait subsisté permettant des mouvements postérieurs, tout du moins pour le dernier dépôt (individu adulte très robuste). Nous ne pouvons affirmer qu'il s'agit du lieu définitif de sépulture.

Interprétation : Les quelques dislocations observées au milieu d'ensembles encore solidaires implique la persistance de vides post-dépositionnels. Les très nombreux maintiens, quant à eux peuvent être liés à des phénomènes de momification naturelle partielle. Il est probable qu'une couverture ait fermé la tombe.

Conclusion : Il s'agit d'une chambre funéraire ayant accueilli les restes partiels d'au moins 6 individus dont trois adultes, un adolescent, un enfant entre 1 et 4 ans et deux enfants de moins d'un an. Plusieurs niveaux sont visibles impliquant un fonctionnement collectif de cette chambre, même si le caractère multiple de certains dépôts ne peut être invalidé.

NMI global de la chambre 841 :

La réunion de l'ensemble des os ne permet pas d'augmenter le NMI global qui demeure 3 adultes dont un jeune et un robuste, 1 adolescent âgé de 15 à 19 ans, 1 enfant âgé de 1 à 4 ans et deux enfants de moins de 1 ans.

Conclusion : La position de certaines parties de squelettes entremêlés (lots de vertèbres immatures en connexion de part et d'autre d'une fibula par exemple) semble indiquer la position secondaire des ossements. D'autant que certains individus sont parfois très lacunaires. Il est difficile de conclure sur la chronologie des dépôts et en cas de contemporanéité, l'ensemble correspond-il à une seule et unique cérémonie définitive ? Nous pouvons constater la prédominance d'éléments de membres inférieurs au nord de la chambre et en particulier dans le compartiment 834. Ainsi que le dépôt relativement cohérent d'un adulte très robuste dans la partie la plus à l'est de la chambre, de part et d'autre du muret 7002. Cet individu ne semble pas perturbé par le dépôt d'autres ossements et il est possible qu'il soit le dernier déposé du niveau inférieur. Du sédiment sépare ce niveau inférieur des ossements trouvés contre le mur sud, impliquant un fonctionnement collectif de la sépulture.

Inventaire des os étudiés à Sohr Damb entre 2005 et 2007 (CBM)

Periode	Locus	Year	Trench	Type	Bone N°	Removed N°	Kind of bone	Description	Articulated	Gender	Age
	707	2004	III b		1755		Skull	50 fragments	No	?	Adult
	726	2004	III b		1980		Vertebra	Thoracical body part.	No	?	0 or 1-4 years
	726	2004	III b		1979		Vertebra	Thoracical body part with rib articulation on the posterior side	No	?	Adult
	730	2004	III b		1945		Cuneiform	Intermediate right cuneiform different individual than 1945	No	?	Adult
	730	2004	III b		1957		Rib	Fragment	No	?	Immature
	730	2004	III b		1956		Maxillar	Fragment	No	?	Adult
	730	2004	III b		1954		Phalangia	Proximal foot phalangia	No	?	Adult
	730	2004	III b		1952		Femur	Right diaphysis	No	?	Under 1 year
	730	2004	III b		1951		Skull	Basis occipitalis fragment	No	?	Adult
	730	2004	III b		1950		indetermined	19 diaohysis fragments	No	?	Adult
	730	2004	III b		1949		Indetermined	6 fragments	No	?	Adult
	730	2004	III b		1948		Navicular	Fragment	No	?	Adult
	730	2004	III b		1946		Talus	Fragment	No	?	Adult
	730	2004	III b		1955		Skull	Fragment	No	?	Under 1 year
	730	2004	III b		1937		Hamatum	Right bone	No	?	Adult
	730	2004	III b		1938		Fibula	Left diaphysis pathologic	No	?	Adult
	730	2004	III b		1939		Phalangia	Proximal foot phalangia	No	?	Adult
	730	2004	III b		1940		Metacarpal	Half of a MTC II right	No	?	Adult
	730	2004	III b		1941		Metatarsal	MTT II right	No	?	Adult
	730	2004	III b		1942		Phalangia	Distal half of a proximal hand phalangia	No	?	Adult
	730	2004	III b		1943		Metacarpal	MTC IV right fragment.	No	?	Adult
	730	2004	III b		1944		Cuneiform	Intermediate left cuneiform different individual than 1945	No	?	Adult
	730	2004	III b		1947		Talus	Fragment	No	?	Adult
	730	2004	III b		1953		Ulna	Right diaphysis	No	?	Under 1 year
	738	2004	III b		1936	14	Phalangia	2 fragments of a hand ^proximal phalangia contents of vessel 738-14.	No	?	Adult
	749	2005	III b		1960		Femur	11 diaphysis fragments	No	?	Adult
	749	2005	III b		1960		Femur	Proximal half of a right femur	No	?	Under 1 year
	749	2005	III b		1959		Skull	25 fragments	No	male	Adult
	765	2004	III b		1977	1	Rib	3 fragments, contents of the vessel 765-1 or 04/118	No	?	Under 1 year
	785	2004	III b		1927		Tibia	47 fragments of a left tibia	No	?	Adult
	837	2005	III b	Erratic	1753	2	Coxal	Right coxal reduced to a splinter of bones mixed with sacrum, 130 fragments	No	?	Adult
	837	2005	III b	Erratic	1753	2	Sacrum	Reduced to a splinter of bones, 45 fragments	No	?	Adult
	839	2004	III b	Erratic	1458		Indetermined	4 Fragments	No	?	Adult
	839	2004	III b	Erratic	1457		Vertebra	Fragment of a lumbar	No	?	Adult
	891	2004	III b	Erratic	1465		Rib	1 fragment	No	?	Adult
	891	2004	III b	Erratic	1464		Metacarpus	1 diaphysis	No	?	Adult
	891	2004	III b	Erratic	1462		Hamatum	Left bone	No	?	Adult
	891	2004	III b	Erratic	1461		Phalangia	Medial hand phalangia	No	?	Adult
	891	2004	III b	Erratic	1460		Phalangia	Half of a proximal hand phalangia	No	?	Adult
	891	2004	III b	Erratic	1457		Rib	Right rib fragment	No	?	Adult

Inventaire des os étudiés à Sohr Damb entre 2005 et 2007 (CBM)

Periode	Locus	Year	Trench	Type	Bone N°	Removed N°	Kind of bone	Description	Articulated	Gender	Age
	891	2004	III b	Erratic	1463		Ischium	2 fragments	No	?	Adult
	7012	0	III b	Erratic	1986	0	Phalangia	2 proximal hand phalanga, probably same individual	No	?	adult
	7014	2006	III b		1982		Indetermined	4 diaphysis fragments	No	?	Adult
1	711	2006	III b	Fractionnal	739	204	Vertebra	Lumbarian, arthritis	No	?	Adult
1	711	2006	III b	Fractionnal	745	210	Metacarpal	Fragmented	No	?	Adult
1	711	2006	III b	Fractionnal	744	209	Lunatum	Right	No	?	Adult
1	711	2006	III b	Fractionnal	743	208	Vertebra	Fragment	No	?	Immature
1	711	2005	III b	Fractionnal	490	122	Radius	Broken.	No	?	Adult
1	711	2005	III b	Fractionnal	703		Teeth	Erratic teeth: M'3 R; M'2 R, C'L; M'1 with a carie, all the crown has been destructed; Pm'2.	No	?	Adult
1	711	2005	III b	Fractionnal	704	0	Tooth	M,1 R and Pm,2 R. Dental age:7y3m-10y7m Found under 711-173.	No	?	5-9 or 10-14 years
1	711	2005	III b	Fractionnal	508	141	Tibia	Right tibia, (4-8m)	Yes	?	0 year
1	711	2006	III b	Fractionnal	742	207	Vertebra	fragment.	No	?	Immature
1	711	2005	III b	Fractionnal	540	173	Teeth	M,2 D Carie, interproximal neck.	No	?	Adult
1	711	2006	III b	Fractionnal	740	205	Rib	fragment	No	?	Adult
1	711	2005	III b	Fractionnal	700		Vertebra	1 atlas fragment.	No	?	Adult
1	711	2006	III b	Fractionnal	738	203	Scapula	Right one.	No	?	Adult
1	711	2006	III b	Fractionnal	726	191	Indetermined	Cluster of small fragments.	No	?	Adult
1	711	2006	III b	Fractionnal	725	190	Vertebra	Atlas	No	?	Adult
1	711	2006	III b	Fractionnal	724	189	Rib	Left	No	?	Adult
1	711	2006	III b	Fractionnal	723	188	Rib	Left	No	?	Adult
1	711	2005	III b	Fractionnal	489	121	Phalangia	Intermediate hand phalanga.	No	?	Adult
1	711	2006	III b	Fractionnal	723	187	Rib	Left	No	?	Adult
1	711	2006	III b	Fractionnal	722	186	Rib	Left rib, goes under removed number 203. Inferior apparition.	No	?	Adult
1	711	2006	III b	Fractionnal	721	185	Rib	First left rib;	No	?	Adult
1	711	2005	III b	Fractionnal	491	123	Fibula	Diaphysis, uncomplete.	No	?	Adult
1	711	2006	III b	Fractionnal	741	206	Radius	Diaphysis fragments	No	?	Adult
1	711	2006	III b	Fractionnal	751	216	Skull	Frontal part. Not compatible with 217.	No	?	Immature
1	711	2006	III b	Fractionnal	735	200	Tibia	diaphysis fragment.	No	?	Immature
1	711	2006	III b	Fractionnal	750	215	Rib	Fragmented	No	?	Adult
1	711	2006	III b	Fractionnal	749	214	Cuboïd	Left.	No	?	Adult
1	711	2006	III b	Fractionnal	733	198	Femur	Remains fo an extremity, probably from a femora.	No	?	Adult
1	711	2006	III b	Fractionnal	732	197	Radius	Proximal part, 5-9 or 10-14 years. Is compatible whith removed number 196	No	?	Immature
1	711	2006	III b	Fractionnal	731	196	Ulna	Proximal part, 5-9 or 10-14 years, is compatibl with removed n° 197.	No	?	Immature
1	711	2006	III b	Fractionnal	730	195	Phalangia	Proximal hand phalanga, 23.	No	?	Immature
1	711	2006	III b	Fractionnal	729	194	Phalangia	Proximal hand phalania, 21mm	No	?	Immature
1	711	2006	III b	Fractionnal	728	193	Rib	Right	No	?	Adult

Inventaire des os étudiés à Sohr Damb entre 2005 et 2007 (CBM)

Periode	Locus	Year	Trench	Type	Bone N°	Removed N°	Kind of bone	Description	Articulated	Gender	Age
1	711	2005	III b	Fractionnal	702		Teeth	2 teeth. 1 M' right with a carie (all the crown has been destructed) and a Pm'2 right.	No	?	Adult
1	711	2005	III b	Fractionnal	535	168	Scapula	Left scapula articulated with removed n° 169.	Yes	?	Adult
1	711	2005	III b	Fractionnal	701		Tibia	1 distal epiphysis fragment.	No	?	Immature
1	711	2006	III b	Fractionnal	748	213	navicular	Left	No	?	Adult
1	711	2005	III b	Fractionnal	488	120	Femur	2/3 Distal epiphysis (26mm)	No	?	0 year
1	711	2006	III b	Fractionnal	747	212	Metacarpal	Fragmented	No	?	Adult
1	711	2006	III b	Fractionnal	746	211	Metacarpal	Fragmented, I	No	?	Adult
1	711	2005	III b	Fractionnal	696		Metatarsus	1 left MTT IV fragment.	No	?	Adult
1	711	2005	III b	Fractionnal	697		Fibula	1 diaphysis fragment.	No	?	Immature
1	711	2005	III b	Fractionnal	698		Ulna	Diaphysis fragment.	No	?	1-4, 5-9 or 10-14 years.
1	711	2005	III b	Fractionnal	699		Femur	1 distal epiphysis fragment.	No	?	Immature
1	711	2006	III b	Fractionnal	734	199	Metatarsal	Fragments	No	?	Adult
1	711	2006	III b	Fractionnal	727	192	Skull	Parietal fragment, suture enclosure 0	No	?	Adult
1	711	2006	III b	Fractionnal	771	235	Vertebra	Thoracical, under 1 year.	No	?	Immature
1	711	2005	III b	Fractionnal	536	169	Humerus	Left humerus posterior side, articulated with removed n° 168.	Yes	?	Adult
1	711	2006	III b	Fractionnal	2131	43	Vertebra	5 fragments	No	?	immature
1	711	2005	III b	Fractionnal	678		Humerus	Proximal epiphysis fragment.	No	?	Adult
1	711	2005	III b	Fractionnal	523	156	Radius		No	?	10-14 or 15-19 years
1	711	2005	III b	Fractionnal	539	172	Ilium	Left ilium posterior side, articulated with removed n° 171.	Yes	?	Immature
1	711	2006	III b	Fractionnal	768	232	Ribs	3 ribs articulated. Right under the boneste the soil is black, is it some remains from a mat or ?	Yes	?	Adult
1	711	2006	III b	Fractionnal	770	234	Femur	Right femora diaphysis articulated with a tibia (removed number 233) 0 or 1-4 years Pathologic	Yes	?	Immature
1	711	2006	III b	Fractionnal	767	231	Vertebra	Lumbar spinal part	No	?	Immature
1	711	2006	III b	Fractionnal	772	236	Ribs	Fragments of 2 articulated ribs.	Yes	?	Immature
1	711	2006	III b	Fractionnal	773	237	Rib	Fragment.	No	?	Adult
1	711	2006	III b	Fractionnal	774	238	Scapula	Fragment of a right one.	No	?	Adult
1	711	2006	III b	Fractionnal	775	239	Indetermined	Fragment.	No	?	Adult
1	711	2006	III b	Fractionnal	776	240	cuneiform	Lateral right.	No	?	Adult
1	711	2006	III b	Fractionnal	777	241	Vertebra	Lumbar with arthrosis	No	?	Adult
1	711	2006	III b	Fractionnal	769	233	Tibia	Right Tibia diaphysis articulated with a femora (removed number 234) 0 or 1-4 years	Yes	?	Immature
1	711	2005	III b	Fractionnal	679		Radius	Diaphysis fragment.	No	?	Adult
1	711	2006	III b	Fractionnal	753	218	Pubis	Left. Goes with 202 and 219	yes	?	Immature
1	711	2006	III b	Fractionnal	754	219	Coxal	Left part, goes with 202 and 218	yes	?	Immature
1	711	2006	III b	Fractionnal	755	220	Calcaneus	Right.	No	?	Adult
1	711	2006	III b	Fractionnal	756	221	Navicular	Right	No	?	Adult
1	711	2006	III b	Fractionnal	757	222	Vertebra	6 immatures vertebra articulated together and with a coxal (removed number 224° from VT12 to VL5	Yes	?	Immature
1	711	2006	III b	Fractionnal	2132	43	Tooth	M,3G	No	?	adulte

Inventaire des os étudiés à Sohr Damb entre 2005 et 2007 (CBM)

Periode	Locus	Year	Trench	Type	Bone N°	Removed N°	Kind of bone	Description	Articulated	Gender	Age
1	711	2006	III b	Fractionnal	760	224	Ilium	Left ilium articulated with 222.	Yes	?	Immature
1	711	2006	III b	Fractionnal	780	244	Humerus	Diaphysis fragment from a 0.	No	?	Immature
1	711	2006	III b	Fractionnal	761	225	Rib	Fragment	No	?	Immature
1	711	2006	III b	Fractionnal	762	226	Rib	Fragment of a first rib.	No	?	Adult
1	711	2006	III b	Fractionnal	763	227	Mandibular	Right half of a mandibula removed in 2005 (number 126 to be checked)	No	?	Adult
1	711	2006	III b	Fractionnal	764	228	Feet	Left feet articulated, heads of the metatarsal are not already synostosed. 3 proximal phalanga are articulated and also the proximal epiphysis of the first proximal phalanga articulated with the head of the MTTI.	Yes	?	Immature
1	711	2006	III b	Fractionnal	765	229	Humerus	Pathological humerus, twisted, sampled.	No	?	Immature
1	711	2006	III b	Fractionnal	766	230	Vertebra	Fragment of a transversal part. O or 1-4 years?	No	?	Immature
1	711	2006	III b	Fractionnal	758	223	Rib	Left	Yes ?	?	Immature
1	711	2005	III b	Fractionnal	482	114	Leg	Tibia and Fibula, articulated	Yes	?	Immature
1	711	2005	III b	Fractionnal	475	108	Foot	Right foot articulated, removed: MTT V + proximal phalanga + intermediate phalanga + distal phalanga articulated.	Yes	?	Adult
1	711	2005	III b	Fractionnal	476	109	Skull	Supero-anterior side. Face damaged. Suture enclosure rates: L1: 2; L2: 3; L3: 1; S4: 3. Total: 9/4: 2,24	No	?	Adult
1	711	2005	III b	Fractionnal	477		Metatarsus	MTT I right, placed under removed n° 109	No	?	Adult
1	711	2005	III b	Fractionnal	478	110	Skull	Lateral and superior side. Dental age: 1y 11m-2y 10m.	No	?	1-4 years
1	711	2005	III b	Fractionnal	479	111	Upper limb	Right upper limb: Humerus, Ulna and Radius articulated, medial side.	Yes	?	Adult
1	711	2006	III b	Fractionnal	778	242	Skull	Frontal part of a 0 or a 0 or 1-4 year	No	?	Immature
1	711	2005	III b	Fractionnal	481	113	Radius	Diaphysis, partly in the cross section.	No	?	Adult
1	711	2005	III b	Fractionnal	472	105	Ribs		Yes	?	Adult
1	711	2005	III b	Fractionnal	483	115	Rib	Fragment	No	?	Adult
1	711	2005	III b	Fractionnal	484	116	Skull	Right lateral side.	No	?	1-4 or 5-9 years
1	711	2005	III b	Fractionnal	485	117	Phalanga	fragment.	No	?	Adult
1	711	2005	III b	Fractionnal	486	118	Phalanga	Hand proximal phalanga, palm side.	No	?	Adult
1	711	2005	III b	Fractionnal	487	119	Humerus	1/2 proximal of a left humerus, posterior side, go through the cross section.	No	?	Adult
1	711	2005	III b	Fractionnal	537	170	Skull	Fragment (inside cross section).	No	?	Adult
1	711	2005	III b	Fractionnal	480	112	Radius	Diaphysis, partly in the cross section.	No	?	Adult
1	711	2005	III b	Fractionnal	681		Rib	20 fragments.	No	?	Adult
1	711	2005	III b	Fractionnal	492	124	Humerus	Diaphysis, partly in the cross section.	No	?	1-4, 5-9 or 10-14 years
1	711	2006	III b	Fractionnal	781	245	Phalanga	Hand proximal phalanga.	No	?	Adult
1	711	2005	III b	Fractionnal	686		Fibula	1/3 distal part of a right fibula.	No	?	5-9 or 10-14 years
1	711	2006	III b	Fractionnal	3133	43	Metatarsal		No	?	immature
1	711	2005	III b	Fractionnal	685		Metatarsus	1 diaphysis and 1/3 distal part.	No	?	Immature
1	711	2005	III b	Fractionnal	684		Metatarsus	Right MTT III D (head not synostosed).	No	?	Immature
1	711	2005	III b	Fractionnal	474	107	Lower limb	Right lower limb coxal, femur, tibia and fibula articulated.	Yes	?	Adult
1	711	2005	III b	Fractionnal	682		Phalanga	Hand proximal phalanga.	No	?	Adult

Inventaire des os étudiés à Sohr Damb entre 2005 et 2007 (CBM)

Periode	Locus	Year	Trench	Type	Bone N°	Removed N°	Kind of bone	Description	Articulated	Gender	Age
1	711	2005	III b	Fractionnal	473	106	Skull	Left lateral side. Suture enclosure 0 for the 4 observed.	No	?	Young adult
1	711	2005	III b	Fractionnal	680		Fibula	Diaphysis fragment.	No	?	Adult
1	711	2005	III b	Fractionnal	468	101	Skull	Left parietal, endocranian side. With mandibula articulated lateral side. 1 M,3 G	Yes	?	Adult
1	711	2005	III b	Fractionnal	469	102	Skull	Right lateral side, bone structure very thin Only 1 suture is visible (C2: 0). With maxillar. Dental age:10y 2m-12y 3m	No	?	10-14 years
1	711	2005	III b	Fractionnal	470	404	Skull	Left lateral side, bone structure very thin, with maxillar. Dental age: 5y 8m-6y 3m	No	?	5-9 years
1	711	2005	III b	Fractionnal	471	104	Tibia	Diaphysis part.	No	?	Adult
1	711	2006	III b	Fractionnal	779	243	Indetermined	Fragment.	No	?	Adult
1	711	2005	III b	Fractionnal	538	171	Femur	Left diaphysis articulated with removed n° 172	Yes	?	Immature
1	711	2005	III b	Fractionnal	510	143	Ribs		Yes	?	Adult
1	711	2006	III b	Fractionnal	2054		Ilium	right perinatal bone	No	?	Under 1 year
1	711	2006	III b	Fractionnal	2053	0	skull	Skull fragments from the section	No	?	Adult
1	711	2005	III b	Fractionnal	522	155	Fibula	Right fibula	No	?	Adult
1	711	2005	III b	Fractionnal	521	154	Cancelled				
1	711	2005	III b	Fractionnal	520	153	Cancelled				
1	711	2005	III b	Fractionnal	519	152	Cancelled				
1	711	2005	III b	Fractionnal	518	151	Lower limb	Right limb: femur, tibia, fibula and patella articulated	Yes	?	15-19 years
1	711	2005	III b	Fractionnal	517	150	Ulna	Right Ulna, match with removed n°156.	No	?	5-9 or 10-14 years
1	711	2005	III b	Fractionnal	516	149	Rib	Articulated with removed n° 142 and 147.	Yes	?	Immature
1	711	2005	III b	Fractionnal	515	148	Metatarsus	MTT V, IV, III right posterior side	Yes	?	Adult
1	711	2005	III b	Fractionnal	514	147	Rib	articulated with 142 and 149.	Yes	?	Immature
1	711	2005	III b	Fractionnal	513	146	Fibula	Left diaphysis. Matches with bone n° 2063	No	?	Immature
1	711	2006	III b	Fractionnal	2007	42	Ribs	Inside pot 06/159 : 3 rib fragments	No	?	Under 1 year
1	711	2005	III b	Fractionnal	511	144	Rib	Fragment.	No	?	Adult
1	711	2006	III b	Fractionnal	2057		Tibia	right bone, older than bone n° 2054 same individual as 2055 to 2059	No	?	Under 1 year
1	711	2005	III b	Fractionnal	509	142	Ribs cage	12 thoracal vertebrae, ribs and a coxal articulated. Removed n° 147 and 149 are articulated with.	Yes	?	Immature
1	711	2005	III b	Fractionnal	508	140	Tibia	Right tibia, articulated with removed n° 171	Yes	?	10-14 or 15-19 years
1	711	2005	III b	Fractionnal	570		Rib	Fragment removed with removed n° 139.	No	?	Adult
1	711	2005	III b	Fractionnal	506	139	Forearm	Right radius and Ulna desarticulated.	No	?	0 year
1	711	2005	III b	Fractionnal	505	138	Ribs	6 right ribs, inferior side. 1 is above the others.	Yes	?	Adult
1	711	2005	III b	Fractionnal	504	137	Rib	Fragment.	No	?	Adult
1	711	2006	III b	Fractionnal	2033	24	Undetermined	short bones fragments inside pot 06/135	No	?	Immature
1	711	2006	III b	Fractionnal	2032	42	Fibula	diaphysis	No	?	Under 1 year
1	711	2006	III b	Fractionnal	2031	42	Radius	1/3 proximal part, right bone	No	?	5-9 or 10-14 years
1	711	2006	III b	Fractionnal	2030	42	Teeth		No	?	immature
1	711	2006	III b	Fractionnal	2029	42	Phalanga	proximal phalanga	No	?	Adult
1	711	2006	III b	Fractionnal	2028	42	Vertebra	Thoracal	No	?	Immature

Inventaire des os étudiés à Sohr Damb entre 2005 et 2007 (CBM)

Periode	Locus	Year	Trench	Type	Bone N°	Removed N°	Kind of bone	Description	Articulated	Gender	Age
1	711	2005	III b	Fractionnal	497	130	Tibia	Left tibia, lateral side	No	?	Adult
1	711	2005	III b	Fractionnal	512	145	Rib	Fragment.	No	?	Adult
1	711	2006	III b	Fractionnal	2070		Undetermined	75 fragments	No	?	Mixed
1	711	2006	III b	Fractionnal	2085	36	Pubis	Around 1 year, left and right bone, same individual	No	?	0 or 1-4 years
1	711	2006	III b	Fractionnal	2084	36	Ischium	Around 1 year, left and right bone, same individual	No	?	0 or 1-4 years
1	711	2006	III b	Fractionnal	2083	36	Ilium	Around 1 year, left and right bone, same individual	No	?	1-4 years
1	711	2006	III b	Fractionnal	2082	41	Phalangia	pot 06/10 Proximal hand phalangia	No	?	Immature
1	711	2006	III b	Fractionnal	2081	41	Phalangia	pot 06/10 Proximal hand phalangia	No	?	Immature
1	711	2006	III b	Fractionnal	2080	41	Phalangia	pot 06/10 Proximal hand phalangia	No	?	Immature
1	711	2006	III b	Fractionnal	2077	41	Metacarpal	pot 06/10	No	?	Immature
1	711	2006	III b	Fractionnal	2078	41	Metacarpal	pot 06/10	No	?	Immature
1	711	2006	III b	Fractionnal	2077	41	Metacarpal	pot 06/10	No	?	Immature
1	711	2006	III b	Fractionnal	2076	41	Teeth	pot 06/10	No	?	Adult
1	711	2006	III b	Fractionnal	2075	41	Ribs	pot 06/10 5 fragments	No	?	Mixed
1	711	2006	III b	Fractionnal	2074	41	Vertebra	pot 06/10 4 fragments	No	?	Immature
1	711	2006	III b	Fractionnal	2073	41	Teeth	inférieur RC	No	?	Under 1 year
1	711	2006	III b	Fractionnal	2055		Pubis	right bone, older than bone n° 2054 same individual as 2056 to 2059	No	?	Under 1 year
1	711	2006	III b	Fractionnal	2064		Vertebras	15 fragments from 0 to adult	No	?	Mixed
1	711	2006	III b	Fractionnal	2026	42	Metacarpal	First metacarpal fragment	No	?	Under 1 year
1	711	2006	III b	Fractionnal	2058		Humerus	right bone, older than bone n° 2054 same individual as 2055 to 2059	No	?	Under 1 year
1	711	2006	III b	Fractionnal	2059		Fibula	right bone, older than bone n° 2054 same individual as 2055 to 2058	No	?	Under 1 year
1	711	2006	III b	Fractionnal	2060		Talus	right bone, same individual as 2061	No	?	Immature
1	711	2006	III b	Fractionnal	2061		Talus	Left bone, same individual as 2060	No	?	Immature
1	711	2006	III b	Fractionnal	2072	41	Metarsal	1 fragment	No	?	Under 1 year
1	711	2006	III b	Fractionnal	2063		Fibula	2 fragments of a right bone, big immature, matches with removed n° 146	No	?	Immature
1	711	2006	III b	Fractionnal	2071	41	Vertebras	5 fragments 1 perinatal, 1 0	No	?	Under 1 year
1	711	2006	III b	Fractionnal	2065		Ribs	15 fragments from 0 to adult	No	?	Mixed
1	711	2006	III b	Fractionnal	2066		Mandibula	right side fragment with condyle	No	?	Adult
1	711	2006	III b	Fractionnal	2067		Mandibula	Perinatal with tooth	No	?	Under 1 year
1	711	2006	III b	Fractionnal	2068		Tooth		No	?	Adult
1	711	2006	III b	Fractionnal	2069		Teeth		No	?	1-4 years
1	711	2006	III b	Fractionnal	2056		Femur	right bone, older than bone n° 2054 same individual as 2055 to 2059	No	?	Under 1 year
1	711	2006	III b	Fractionnal	2062		Capitatum	Right bone, hole on the medial face	No	?	Adult
1	711	2006	III b	Fractionnal	752	217	Skull	Parietal part. Not compatible with 216	No	?	Immature
1	711	2006	III b	Fractionnal	2027	42	Metacarpal	Second metacarpal fhead not synostosed	No	?	5-9 or 10-14 years
1	711	2006	III b	Fractionnal	2088	36	Skull	20 fragments perinatal ?	No	?	Under 1 year

Inventaire des os étudiés à Sohr Damb entre 2005 et 2007 (CBM)

Periode	Locus	Year	Trench	Type	Bone N°	Removed N°	Kind of bone	Description	Articulated	Gender	Age
1	711	2005	III b	Fractionnal	675		Skull	12 fragments.	No	?	Adult
1	711	2005	III b	Fractionnal	676		Skull	110 fragments.	No	?	Immature
1	711	2005	III b	Fractionnal	677		Navicular	2 right bones.	No	?	Adult
1	711	2006	III b	Fractionnal	736	201	Mandibula	Right condyle	No	?	Adult
1	711	2006	III b	Fractionnal	737	202	Femur	Left one 1-4 or 5-9 years. Goes with 218 and 219.	Yes	?	Immature
1	711	2005	III b	Fractionnal	693		Cuneiform	Left intermediate cuneiform.	No	?	Immature
1	711	2005	III b	Fractionnal	694		Mandibula	1 fragment.	No	?	Adult
1	711	2005	III b	Fractionnal	695		Vertebra	5 fragments.	No	?	Adult
1	711	2005	III b	Fractionnal	1961		Metatarsal	Proximal extremity of a first metatarsal.	No	?	Adult
1	711	2006	III b	Fractionnal	2089	36	Ribs	2 fragments	No	?	Under 1 year
1	711	2005	III b	Fractionnal	692		Indetermined	22 diaphysis fragments.	No	?	Adult
1	711	2006	III b	Fractionnal	2091	36	Clavicle	Perinatl or small 0 fragment	No	?	Under 1 year
1	711	2005	III b	Fractionnal	691		Calcaneus	Crushed.	No	?	Adult
1	711	2006	III b	Fractionnal	2092	36	Scapula	Acromion	No	?	0 or 1-4 years
1	711	2006	III b	Fractionnal	2093	36	Metacarpal	1st MTC	No	?	Under 1 year
1	711	2006	III b	Fractionnal	2094	36	Tooth		No	?	1-4 years
1	711	2005	III b	Fractionnal	530	163	Navicular	Fragment	No	?	Adult
1	711	2005	III b	Fractionnal	531	164	Talus	Left damaged talus.	No	?	Adult
1	711	2005	III b	Fractionnal	532	165	Calcaneus	Fragment	No	?	Adult
1	711	2005	III b	Fractionnal	533	166	Cuneiform	Right medial cuneiform.	No	?	Adult
1	711	2005	III b	Fractionnal	534	167	Vertebra	Thoracical.	No	?	Immature
1	711	2006	III b	Fractionnal	2086	36	Ribs	18 fragments	No	?	Adult
1	711	2005	III b	Fractionnal	498	131	Leg	Left leg (Tibia+Fibula) articulated,	Yes	?	5-9 or 10-14 years
1	711	2005	III b	Fractionnal	496	129	Femur	Left femur, posterior side.	No	?	Adult
1	711	2005	III b	Fractionnal	495	128	Scapula	Left bone, inferior side.	No	?	Adult
1	711	2005	III b	Fractionnal	494	126	Mandibula	half of a mandibula, no teeth.	No	?	Adult
1	711	2006	III b	Fractionnal	2090	36	Vertebras	Thoracic perinatal or small 0	Under 1 year	?	0 or 1-4 years
1	711	2005	III b	Fractionnal	549	181	Radius	Right bone.	No	?	Adult
1	711	2005	III b	Fractionnal	529	162	Fibula	Left Fibula, articulated with removed n° 161. Posterior side	Yes	?	Adult
1	711	2005	III b	Fractionnal	528	161	Tibia	Left Tibia, articulated with removed n° 162. Posterior side	Yes	?	Adult
1	711	2005	III b	Fractionnal	527	160	Humerus	3/4 proximal of a left humerus diaphysis.	No	?	Adult
1	711	2005	III b	Fractionnal	526	159	Femur	2/3 distal.	No	?	Immature
1	711	2005	III b	Fractionnal	525	158	Tibia	Proximal part of a left Tibia, articulated with removed n° 158. Goes inside the cross section.	Yes	?	Adult
1	711	2005	III b	Fractionnal	524	157	Femur	Distal part of a left femur, articulated with removed n° 158. Goes inside the cross section.	No	?	Adult
1	711	2005	III b	Fractionnal	552	184	Ulna	1/3 prox of a left bone.	No	?	Adult
1	711	2005	III b	Fractionnal	551	183	Ulna	Right bone.	No	?	Adult
1	711	2005	III b	Fractionnal	503	136	Ribs	Left ribs	Yes	?	Immature
1	711	2005	III b	Fractionnal	502	135	Rib	inferior side.	No	?	Adult
1	711	2005	III b	Fractionnal	501	134	Scapula	Left scapula, anterior side.	No	?	Adult

Inventaire des os étudiés à Sohr Damb entre 2005 et 2007 (CBM)

Periode	Locus	Year	Trench	Type	Bone N°	Removed N°	Kind of bone	Description	Articulated	Gender	Age
1	711	2005	III b	Fractionnal	500	133	Vertebra	3 thoracical vertebra articulated	No	?	0 or 1-4 years
1	711	2005	III b	Fractionnal	499	132	Vertebra	6 vertebra articulated	Yes	?	immature
1	711	2006	III b	Fractionnal	1981	45	Rib	2 right rib fragments content of the vessel 711-45 or 06/159	No	?	Under 1 year
1	711	2005	III b	Fractionnal	541	174	Skull	Fragment placed under removed n° 102.	No	?	0 year
1	711	2005	III b	Fractionnal	690		Cuneiform	Right intermediate cuneiform	No	?	Immature
1	711	2005	III b	Fractionnal	689		Vertebra	2 thoracical fragments.	No	?	Adult
1	711	2005	III b	Fractionnal	688		Phalangia	1 foot proximal phalangia.	No	?	Immature
1	711	2005	III b	Fractionnal	687		Phalangia	1 hand intermediate phalangia.	No	?	Adult
1	711	2006	III b	Fractionnal	2087	36	Sternum	Fragment	No	?	Adult
1	711	2005	III b	Fractionnal	542		Fibula	Right diaphysis.	No	?	5-9 or 10-14 years
1	711	2005	III b	Fractionnal	550	182	Ulna	Right bone.	No	?	Adult
1	711	2005	III b	Fractionnal	544	176	Femur	1/3 distal.	No	?	Immature
1	711	2005	III b	Fractionnal	545	177	Metatarsian	Metatarsian I and proximal phalangia I articulated.	Yes	?	Immature
1	711	2005	III b	Fractionnal	546	178	Femur	Right femur distal eburnation with patella (patella absent)	No	?	Adult
1	711	2005	III b	Fractionnal	547	179	Ulna	Left Ulna.	No	?	Adult
1	711	2005	III b	Fractionnal	548	180	Humerus	Left bone.	No	?	Adult
1	711	2005	III b	Fractionnal	493	125	Humerus	Right humerus articulated with a scapula placed under the removed n°134	Yes	?	1-4, 5-9 or 10-14 years
1	711	2005	III b	Fractionnal	543	175	Tibia	1/3 proximal.	No	?	Immature
1	711	2006	III b	Fractionnal	1081	264	Skull	1 pars Lateralis fragment.	No	?	Immature
1	711	2006	III b	Fractionnal	1998	0	Vertebra	10 fragments	No	?	Immature
1	711	2006	III b	Fractionnal	1090	273	Femur	Proximal fragment.	No	?	Under 1 year
1	711	2006	III b	Fractionnal	1092	274	Calcaneus	Left bone.	No	?	Adult
1	711	2006	III b	Fractionnal	2017	0	Rib	20 fragments from perinatal to adult	No	?	Mixed
1	711	2006	III b	Fractionnal	1094	277	Rib	Immature left rib fragment.	No	?	Immature
1	711	2006	III b	Fractionnal	1095	278	Vertebra	Lumbar.	No	?	Immature
1	711	2006	III b	Fractionnal	1096	279	Rib	Cluster of 7 articulated left ribs, the right part is underneath.	No	?	Immature
1	711	2006	III b	Fractionnal	1097	280	Metacarpian	First right one, articulated with the rest of the hand.	No	?	Immature
1	711	2006	III b	Fractionnal	1079	262	Scapula	Fragmented.	No	?	Adult
1	711	2006	III b	Fractionnal	2024	0	Undetermined	47 fragments	No	?	Mixed
1	711	2006	III b	Fractionnal	2023	0	Humerus	head épiphysis	No	?	1-4 or 5-9 years
1	711	2006	III b	Fractionnal	2022	0	Humerus	Perinatal pathologic (poreux)	No	?	0
1	711	2006	III b	Fractionnal	2021	0	Pelvis	10 fragments	No	?	Adult
1	711	2006	III b	Fractionnal	2020	0	Vertebrae	14 fragments from perinatal to immature	No	?	Mixed
1	711	2006	III b	Fractionnal	1089	272	Ilium	Right bone	No	?	Under 1 year
1	711	2006	III b	Fractionnal	2004	0	Phalangia	1 proximal hand phalangia	No	?	10-14 years
1	711	2006	III b	Fractionnal	2011	0	Undetermined	> 200 fragments	No	?	Mixed
1	711	2006	III b	Fractionnal	2010	0	Teeth	Check with Moorrees	No	?	1-4 or 5-9 years
1	711	2006	III b	Fractionnal	2009	0	Teeth	Several superior molars, sides and ranks unknown, roots begun but not more than R 1/4	No	?	Immature

Inventaire des os étudiés à Sohr Damb entre 2005 et 2007 (CBM)

Periode	Locus	Year	Trench	Type	Bone N°	Removed N°	Kind of bone	Description	Articulated	Gender	Age
1	711	2006	III b	Fractionnal	2008	0	Teeth		No	?	Immature
1	711	2006	III b	Fractionnal	2007	0	Mandibula	tooth are all fragmented but toothware is not important	No	?	Adult
1	711	2006	III b	Fractionnal	2019	0	Scapula	fragmented	No	?	Under 1 year
1	711	2006	III b	Fractionnal	2005	0	Skull	7 fragments	No	?	Adult
1	711	2006	III b	Fractionnal	2018	0	Skull	3 fragments	No	?	0 or 1-4 years
1	711	2006	III b	Fractionnal	2003	0	Phalanga	1 proximal foot phalanga	No	?	10-14 years
1	711	2006	III b	Fractionnal	2002	0	Diaphysis	25 fragments	No	?	0 or 1-4 years
1	711	2006	III b	Fractionnal	2001	0	Diaphysis	25 fragments	No	?	adult and big immature
1	711	2006	III b	Fractionnal	2000	0	Rib	15 fragments	No	?	mixed
1	711	2006	III b	Fractionnal	1999	0	Indetermined	9 fragments, diaphysis+ epiphysis	No	?	adult
1	711	2006	III b	Fractionnal	1091	275	Vertebra	Neural thoracical fragment.	No	?	Under 1 year
1	711	2006	III b	Fractionnal	2006	0	Ischium	right bone	No	?	0 or 1-4 years
1	711	2006	III b	Fractionnal	1068	251	Coxal	Female coxal +1. Acetabulum : 48 * 45.	No	?	Adult
1	711	2006	III b	Fractionnal	1075	258	Sternum	2 articulated sternebra, 12*17	No	?	Immature
1	711	2006	III b	Fractionnal	1093	276	Rib	Left rib fragment.	No	?	Immature
1	711	2006	III b	Fractionnal	1073	256	Humerus	Proximal epiphysis and 20 fragments of the articulated diaphysis.	No	?	Immature
1	711	2006	III b	Fractionnal	1072	255	Skull	Right mastoid apophysis.	No	?	Under 1 year
1	711	2006	III b	Fractionnal	1071	254	Mandibula	Left condyle of a mandibula	No	?	Under 1 year.
1	711	2006	III b	Fractionnal	1088	271	Tibia	2/3 proximal : 55mm	No	?	Under 1 year
1	711	2006	III b	Fractionnal	1069	252	Scapula	Fragments.	No	?	Adult
1	711	2006	III b	Fractionnal	1076	259	Rib	Fragmented.	No	?	Adult
1	711	2006	III b	Fractionnal	1067	250	Scapula	Fragments of right bone.	No	?	Adult
1	711	2006	III b	Fractionnal	1066	249	Cuneiform	Intermediate left cuneiform.	No	?	Adult
1	711	2006	III b	Fractionnal	1065	248	Rib	Left bone.	No	?	Adult
1	711	2006	III b	Fractionnal	1064	247	Metacarpian	MTC IV. Ochre	No	?	Immature
1	711	2006	III b	Fractionnal	1063	246	Metacarpian	Head non synostosed. Ochre	No	?	Immature
1	711	2006	III b	Fractionnal	683		Metatarsals	a left MTT II and a left MTT III.	No	?	Adult
1	711	2006	III b	Fractionnal	1070	253	Vertebra	Fraglent of sacrum.	No	?	Adult
1	711	2006	III b	Fractionnal	1082	265	Skull	Fragments.	No	?	0 or 1-4 years
1	711	2006	III b	Fractionnal	1087	270	Tibia	Proximal fragment.	No	?	Adult
1	711	2006	III b	Fractionnal	1086	269	Femur	Distal condyla.	No	?	Adult
1	711	2006	III b	Fractionnal	1085	268	Rib	1 left bone.	No	?	0 or 1-4 years
1	711	2006	III b	Fractionnal	1074	255	Metatarsal	Fragment of first metatarsal.	No	?	Adult
1	711	2006	III b	Fractionnal	1083	266	Vertebra	Sacrum part articulated with the right coxal, removed number 267.	No	?	Adult
1	711	2006	III b	Fractionnal	1077	260	Rib	Fragmented, right bone.	No	?	Immature
1	711	2006	III b	Fractionnal	1080	263	Skull	Fragments.	No	?	Immature
1	711	2006	III b	Fractionnal	1078	271	Rib	Fragmented, right bone.	No	?	Adult
1	711	2006	III b	Fractionnal	1084	267	Coxal	Articulated with removed number 266.	No	?	Adult
1	711	2006	III b	Fractionnal	1224	294	Metatarsal	First	No	?	Under 1 year

Inventaire des os étudiés à Sohr Damb entre 2005 et 2007 (CBM)

Periode	Locus	Year	Trench	Type	Bone N°	Removed N°	Kind of bone	Description	Articulated	Gender	Age
1	711	2006	III b	Fractionnal	1223	293	Vertebra	Tthoracical vertebras desarticulated, belong to the same individual than 283, 285, 286, 287...	No	?	Under 1 year
1	711	2006	III b	Fractionnal	1225	295	Metacarpal	MTC II. Left articulated hand, also 280 b elongs to this hand. It appears on the parl side.	No	?	Immature
1	711	2006	III b	Fractionnal	1226	295	Metacarpal	MTC III. Left articulated hand, also 280 belongs to this hand. It appears on the parl side.	No	?	Immature
1	711	2006	III b	Fractionnal	1227	295	Metacarpal	MTC IV. Left articulated hand, also 280 belongs to this hand. It appears on the parl side.	No	?	Immature
1	711	2006	III b	Fractionnal	1228	295	Metacarpal	MTC V. Left articulated hand, also 280 belongs to this hand. It appears on the parl side.	No	?	Immature
1	711	2006	III b	Fractionnal	1213	283	Ribs	Cluster of 4 left ribs not articulated but they obviously belong to the same individual and are very close from each other.	No	?	Under 1 year
1	711	2006	III b	Fractionnal	1222	292	Vertebra	2 thoracical vertebras desarticulated, belong to the same individual than 283, 285, 286, 287...	No	?	Under 1 year
1	711	2006	III b	Fractionnal	1221	291	Vertebra	Cluster of 6 cervical and thoracical vertebras articulated, belongs to the same individual than 283, 285, 286, 287...	No	?	Under 1 year
1	711	2006	III b	Fractionnal	1220	290	Ribs	Cluster of right and left ribs more or less articulated, belongs to the same individual than 283, 285, 286, 287...	No	?	Under 1 year
1	711	2006	III b	Fractionnal	1219	289	Vertebra	Neural part.	No	?	Under 1 year
1	711	2006	III b	Fractionnal	1214	284	Metatarsal	Left first metatarsal fragment	No	?	Immature
1	711	2006	III b	Fractionnal	1235	301	Clavicle	Right clavicle belongs to a big immature.	No	?	Immature
1	711	2006	III b	Fractionnal	1236	302	Navicular	Left bone, robust.	No	?	Adult
1	711	2006	III b	Fractionnal	1237	303	Patella	Right bone, robust.	No	?	Adult
1	711	2005	III b	Fractionnal	1238	304	Phalangia	Proximal first feet phalangia, robust.	No	?	Adult
1	711	2006	III b	Fractionnal	1211	281	Humerus	Right bone.	No	?	Under 1 year
1	711	2006	III b	Fractionnal	1215	285	Rib	First right rib, Fits with 283.	No	?	Under 1 year
1	711	2006	III b	Fractionnal	1218	288	Vertebra	Sacrum part.	No	?	Under 1 year
1	711	2006	III b	Fractionnal	1229	295	wrist	4 bones within the capitatum and the lunatum and the triquetrum. Left articulated hand, also 280 belongs to this hand. It appears on the parl side.	No	?	Immature
1	711	2006	III b	Fractionnal	1216	286	Clavicle	Right bone, Fits with 283, 286, 287....	No	?	Under 1 year
1	711	2006	III b	Fractionnal	1217	287	Scapula	Right scapula articulated with removed number 286.	No	?	Under 1 year
1	711	2006	III b	Fractionnal	1234	300	Rib	Fragment.	No	?	Immature
1	711	2006	III b	Fractionnal	1233	299	Ribs	Cluster of ribs more or less articulated, belongs to 1 individual, neural part of the vertebras are underneath. Underneath also, 3 fine charcoal lines (see photographs).	No	?	Under 1 year
1	711	2006	III b	Fractionnal	1232	298	Skull	Lateral part of the basis occipitalis.	No	?	Under 1 year
1	711	2006	III b	Fractionnal	1231	297	Skull	Lateral part of the basis occipitalis.	No	?	Under 1 year
1	711	2006	III b	Fractionnal	1230	296	Mandibula	Left half, unsynostosed. Teeth to check.	No	?	Under 1 year
1	711	2006	III b	Fractionnal	1212	282	Clavicle	Right bone.	No	?	Under 1 year
1	711	2006	III b	Fractionnal	1397	331	Ischium	Left ischium, big immature, same individual as all layer 6 check if pathologic	No	?	5-9 or 10-14 years

Inventaire des os étudiés à Sohr Damb entre 2005 et 2007 (CBM)

Periode	Locus	Year	Trench	Type	Bone N°	Removed N°	Kind of bone	Description	Articulated	Gender	Age
1	711	2006	III b	Fractionnal	1380	313	Vertebra	Cluster of 2 cervical vertebrae not articulated but really closed to.	No	?	Immature
1	711	2006	III b	Fractionnal	1406	340	Rib	Fragment.	No	?	Adult
1	711	2006	III b	Fractionnal	1405	339	Vertebra	Second cervical fragment	No	?	Adult
1	711	2006	III b	Fractionnal	1404	338	Rib	Left fragment.	No	?	Adult
1	711	2006	III b	Fractionnal	1403	321	Metatarsal	MTT I	No	?	Adult
1	711	2006	III b	Fractionnal	1402	336	Rib	Left fragment.	No	?	Immature
1	711	2006	III b	Fractionnal	1401	335	Scapula	fragments.	No	?	Immature
1	711	2006	III b	Fractionnal	1400	334	Radius	Right bone, measure between 80 and 90.	No	?	0 or 1-4 years
1	711	2006	III b	Fractionnal	1396	330	Rib	Left fragment.	No	?	Immature
1	711	2006	III b	Fractionnal	1395	329	Tibia	Right tibia fragments, match with 324 ?, epiphysis articulated	No	?	Immature
1	711	2006	III b	Fractionnal	1394	328	Pubic	Left bone fragment, same individual , the big immature	No	?	Immature
1	711	2006	III b	Fractionnal	1393	327	Coxal	Fragment, big immature, non synostosed	No	?	Immature
1	711	2006	III b	Fractionnal	1407	341	Rib	Cluster of immature ribs belonging to 1 individual.	No	?	Immature
1	711	2006	III b	Fractionnal	1391	324	Tibia	Left diaphysis big immature	No	?	Immature
1	711	2006	III b	Fractionnal	1398	332	Metatarsal	MTT I right	No	?	Immature
1	711	2006	III b	Fractionnal	1381	314	Rib	Fragment under the vertebrae	No	?	Immature
1	711	2006	III b	Fractionnal	1382	315	Phalangia	Proximal foot phalangia	No	?	Under 1 year
1	711	2006	III b	Fractionnal	1383	316	Rib	Right rib	No	?	Immature
1	711	2006	III b	Fractionnal	1384	317	Skull	Parietal fragment.	No	?	Under 1 year
1	711	2006	III b	Fractionnal	1385	318	Skull	Parietal fragment.	No	?	Under 1 year
1	711	2006	III b	Fractionnal	1399	333	Metatarsal	MTT II right	No	?	Immature
1	711	2006	III b	Fractionnal	1386	319	Skull	Parietal fragment.	No	?	Under 1 year
1	711	2006	III b	Fractionnal	1387	320	Calcaneus	Right bone big immature.	No	?	Immature
1	711	2006	III b	Fractionnal	1388	321	Vertebra	Throacical body	No	?	Immature
1	711	2006	III b	Fractionnal	1389	322	Vertebra	3 vertebrae, non articulated but very closed to.	No	?	Immature
1	711	2006	III b	Fractionnal	1390	323	Rib	Right rib fragment.	No	?	Immature
1	711	2006	III b	Fractionnal	1392	326	Femur	Approximate measure, match with removed n° 307 ?	No	?	Immature
1	711	2006	III b	Fractionnal	1378	311	Metacarpal	MTCIV right, big immature head non synostosed.	No	?	Immature
1	711	2006	III b	Fractionnal	1379	312	Ulna	Right diaphysis fragment.	No	?	0 or 1-4 years
1	711	2006	III b	Fractionnal	1377	310	Rib		No	?	Under 1 year
1	711	2006	III b	Fractionnal	1376	309	Rib	Left rib	No	?	Immature
1	711	2006	III b	Fractionnal	1375	308	Ischium	Right bone of a big immature. Age can match with the bone n° 1372. Same individual as bone removed n° 306	No	?	Immature
1	711	2006	III b	Fractionnal	1374	307	Femur	Right diaphysis of a big immature. Big trochanter in jonction but not synostosed. Approximative measure	No	?	Immature
1	711	2006	III b	Fractionnal	1373	306	Pubic	Right bone of a big immature. Age can match with the bone n° 1372	No	?	Immature
1	711	2006	III b	Fractionnal	1372	305	Vertebra	Lumbar body of a big immature.	No	?	Immature
1	711	2006	III b	Fractionnal	1501	377	Skull	Left mastoid	No	?	Adult
1	711	2006	III b	Fractionnal	1503	379	Rib		No	?	Adult
1	711	2006	III b	Fractionnal	1517	393	Metacarpal	Right bone	No	?	Immature
1	711	2006	III b	Fractionnal	1516	392	Indetermined	Epiphysis fragment.	No	?	Adult ?
1	711	2006	III b	Fractionnal	1515	391	Metacarpal	MTC II left	No	?	Immature

Inventaire des os étudiés à Sohr Damb entre 2005 et 2007 (CBM)

Periode	Locus	Year	Trench	Type	Bone N°	Removed N°	Kind of bone	Description	Articulated	Gender	Age
1	711	2006	III b	Fractionnal	2047	0	Humerus	Head and lat part synostosed together	No	?	Immature
1	711	2006	III b	Fractionnal	1505	381	Vertebra	Lumbar	No	?	Immature
1	711	2006	III b	Fractionnal	1528	406	Vertebra	Thoracical	No	?	Adult
1	711	2006	III b	Fractionnal	1518	394	Rib		No	?	Immature
1	711	2006	III b	Fractionnal	1502	378	Scapula	Left bone	No	?	0 or 1-4 years
1	711	2006	III b	Fractionnal	2048	0	Femur	Distal fragment	No	?	Immature
1	711	2006	III b	Fractionnal	2049	0	Epiphysis	3 fragments	No	?	Immature
1	711	2006	III b	Fractionnal	2046	0	Tibia	Distal part of a left tibia	No	?	Adult
1	711	2006	III b	Fractionnal	2051	0	Pelvis	Fragments	No	?	Under 1 year
1	711	2006	III b	Fractionnal	1519	395	Rib		No	?	Immature
1	711	2006	III b	Fractionnal	1500	376	Humerus	Left diaphysis	No	?	Under 1 year
1	711	2006	III b	Fractionnal	1499	375	Vertebra	Cervical	No	?	Adult
1	711	2006	III b	Fractionnal	2052	0	Undetermined	30 fragments.	No	?	Mixed
1	711	2006	III b	Fractionnal	2050	0	Radius	right bone	No	?	Under 1 year
1	711	2006	III b	Fractionnal	2014	0	Mandibula	fragment	No	?	0 or 1-4 years
1	711	2006	III b	Fractionnal	1504	380	Coxal	Left bone	No	?	Under 1 year
1	711	2006	III b	Fractionnal	2035	0	Vertebras	3à fragments from perinatal to adult	No	?	Mixed
1	711	2006	III b	Fractionnal	1498	374	Rib		No	?	Immature
1	711	2006	III b	Fractionnal	2036	0	Phalangia	2 proximal hand phalangia	No	?	Adult
1	711	2006	III b	Fractionnal	2037	0	Phalangia	proximal hand phalangia	No	?	Under 1 year
1	711	2006	III b	Fractionnal	2038	0	Phalangia	proximal hand phalangia	No	?	Immature
1	711	2006	III b	Fractionnal	2039	0	Phalangia	Distal hand phalangia I	No	?	Adult
1	711	2006	III b	Fractionnal	2042	0	Mandibula	Perinatal right hemi mandibula fragment	No	?	0 or 1-4 years
1	711	2006	III b	Fractionnal	2015	0	Rib	5 fragments	No	?	Adult
1	711	2006	III b	Fractionnal	2045	0	Teeth		No	?	5-9 years or 10-14 years
1	711	2006	III b	Fractionnal	2013	0	Vertebras	2 fragments individual older than bone N° 2013	No	?	Immature
1	711	2006	III b	Fractionnal	2012	0	Vertebras	7 fragments	No	?	0 or 1-4 years
1	711	2006	III b	Fractionnal	1520	396	Rib		No	?	Immature
1	711	2006	III b	Fractionnal	2034	0	Rib	14 fragments	No	?	Mixed
1	711	2006	III b	Fractionnal	2041	0	Mandibula	Perinatal right hemi mandibula fragment	No	?	Under 1 year
1	711	2006	III b	Fractionnal	2016	0	Scapula	fragment	No	?	Immature
1	711	2006	III b	Fractionnal	2043	0	Teeth		No	?	Under 1 year
1	711	2006	III b	Fractionnal	2044	0	Teeth		No	?	1-4 years
1	711	2006	III b	Fractionnal	2040	0	Skull	occipital Pars Lateralis	No	?	1-4 years
1	711	2006	III b	Fractionnal	1521	398	Phalangia	Proximal hand phalangia	No	?	Adult
1	711	2006	III b	Fractionnal	1527	405	Mandibula	To be checked in 2007	No	?	Under 1 year
1	711	2006	III b	Fractionnal	1526	403	Vertebra	Thoracical body	No	?	Immature
1	711	2006	III b	Fractionnal	1525	402	Clavicle	Right bone	No	?	Adult
1	711	2006	III b	Fractionnal	1523	400	Vertebra	Cervical	No	?	Immature
1	711	2006	III b	Fractionnal	1473	349	Rib		No	?	Immature
1	711	2006	III b	Fractionnal	1466	342	Fibula	Right diapysis with articulated epiphysis, same individual than layer 6	No	?	Immature

Inventaire des os étudiés à Sohr Damb entre 2005 et 2007 (CBM)

Periode	Locus	Year	Trench	Type	Bone N°	Removed N°	Kind of bone	Description	Articulated	Gender	Age
1	711	2006	III b	Fractionnal	1467	343	Humerus	Right diapysis, same individual than layer 6 olecranian perforation tooth marks	No	?	Immature
1	711	2006	III b	Fractionnal	1468	344	Huerus	Left diapysis	No	?	Immature
1	711	2006	III b	Fractionnal	1472	348	Rib		No	?	Immature
1	711	2006	III b	Fractionnal	1471	347	Rib		No	?	Immature
1	711	2006	III b	Fractionnal	1522	399	Vertebra	Thoracical	No	?	Immature
1	711	2006	III b	Fractionnal	1524	401	Undetermined	To be checked in 2007	No	?	Immature
1	711	2006	III b	Fractionnal	1497	373	Radius	Approximate measure Teeth traces	No	?	Immature
1	711	2006	III b	Fractionnal	1514	390	Rib	Right bone	No	?	Immature
1	711	2006	III b	Fractionnal	1506	382	Ulna	Right bone	No	?	Under 1 year
1	711	2006	III b	Fractionnal	1513	389	Skull	Frontal part	No	?	Immature
1	711	2006	III b	Fractionnal	1512	388	Phalangia	Proximal hand phalangia	No	?	Immature
1	711	2006	III b	Fractionnal	1511	346	Vertebra	First sacrum vertebra	No	?	Immature
1	711	2006	III b	Fractionnal	1510	386	Vertebra	Atlas	No	?	Adult
1	711	2006	III b	Fractionnal	1509	385	Radius	Diaphysis fragment.	No	?	Under 1 year
1	711	2006	III b	Fractionnal	1508	384	Radius		No	Left bone	Adult
1	711	2006	III b	Fractionnal	1507	383	Femur	Left femur to be compared with 370	No	?	Immature
1	711	2006	III b	Fractionnal	1469	345	Coxal	Right bone	No	?	Immature
1	711	2006	III b	Fractionnal	1495	371	Patella	Right bone	No	?	Immature
1	711	2006	III b	Fractionnal	1488	364	Ulna	Left bone Tooth marks	No	?	Adult
1	711	2006	III b	Fractionnal	1487	346	Humerus	Left bone	No	?	Under 1 year
1	711	2006	III b	Fractionnal	1490	366	Clavicle	Left bone	No	?	5-9 or 10-14 years
1	711	2006	III b	Fractionnal	1486	362	Tibia	Eroded	No	?	Under 1 year
1	711	2006	III b	Fractionnal	1485	361	Vertebra	Thoracical	No	?	Immature
1	711	2006	III b	Fractionnal	1491	367	Rib		No	?	Immature
1	711	2006	III b	Fractionnal	1474	350	Rib		No	?	Immature
1	711	2006	III b	Fractionnal	1492	368	Skull	Fragment	No	?	Immature
1	711	2006	III b	Fractionnal	1470	346	Rib		No	?	Immature
1	711	2006	III b	Fractionnal	1493	369	Vertebra	Cervical	No	?	Immature
1	711	2006	III b	Fractionnal	1489	365	Scapula	Left scapula fragments.	No	?	Immature
1	711	2006	III b	Fractionnal	1494	370	Femur	Uncomplete Right bone, to be compared with 383	No	?	1-4 years
1	711	2006	III b	Fractionnal	1483	359	Radius	Left radius	No	?	Adult
1	711	2006	III b	Fractionnal	1482	358	Femur	Head part 35 * 35	No	?	Immature
1	711	2006	III b	Fractionnal	1481	357	Phalangia	Proximal hand phalangia	No	?	Immature
1	711	2006	III b	Fractionnal	1480	356	Vertebra	Lumbar	No	?	Immature
1	711	2006	III b	Fractionnal	1479	355	Mandibula	The M,1 D is in the 7th layer cleaning bag	No	?	1-4 years
1	711	2006	III b	Fractionnal	1478	354	Vertebra	Lumbar	No	?	Immature
1	711	2006	III b	Fractionnal	1496	372	Rib		No	?	Immature

Inventaire des os étudiés à Sohr Damb entre 2005 et 2007 (CBM)

Periode	Locus	Year	Trench	Type	Bone N°	Removed N°	Kind of bone	Description	Articulated	Gender	Age
1	711	2006	III b	Fractionnal	1477	353	Rib		No	?	Immature
1	711	2006	III b	Fractionnal	1476	352	Phalangia	Proximal foot phalangia, epiphysis articulated	No	?	Immature
1	711	2006	III b	Fractionnal	1475	351	Metatarsus	MTT V left	No	?	Adult
1	711	2006	III b	Fractionnal	1484	360	Rib		No	?	Adult
1	739	2004	III b	Fractionnal	1932		Skull	38 fragments	No	?	Under 1 year
1	739	2005	III b	Fractionnal	221	110	Skull	Incomplete, no facial bones, right parietal or occipital. Anterior view, little bit right lateral. Bone n° 218 is maybe another part of the same skull.	No	?	0 or 1-4 years
1	739	2004	III b	Fractionnal	1928		Phalangia	Very robust foot proximal phalangia	No	?	Adult
1	739	2004	III b	Fractionnal	1929		Skull	Left pars lateralis with a hole.	No	?	Immature
1	739	2004	III b	Fractionnal	1931		Skull	9 fragments	No	?	Under 1 year
1	739	2004	III b	Fractionnal	1933		Pubis	Fragment	No	?	Adult
1	739	2004	III b	Fractionnal	1934		Hamatum	Right bone	No	?	Adult
1	739	2004	III b	Fractionnal	1935		Teeth	3 monorooted broken teeth within I'1	No	?	Adult
1	739	2005	III b	Fractionnal	220	109	Cuboïd	Right bone. Maybe was articulated with 8 but failed before the pit filling.	No	?	Adult
1	739	2005	III b	Fractionnal	225	114	Vertebra	VS I under removed n° 110.	No	?	Adult
1	739	2004	III b	Fractionnal	1930		Femur	1à distal fragments	No	?	Adult
1	739	2004	III b	Fractionnal	1978	2	Rib	4 fragments, contents of the vessel 739-2 or 04/113	No	?	Under 1 year
1	739	2005	III b	Fractionnal	222	111	Metatarsus	MTT V right. Maybe belongs to the same foot as bones n°218 & 219.	No	?	Adult
1	739	2005	III b	Fractionnal	223	112	Scapula	Right bone, anterior view. + 1 fregment of a cuboid	No	?	Adult
1	739	2005	III b	Fractionnal	212	101	Femur	1 right femora, lateral view.	No	?	Adult
1	739	2005	III b	Fractionnal	213	102	Calcaneus	1left bone, posteral view. Posterior relief important : robust	No	?	Adult
1	739	2005	III b	Fractionnal	214	103	Rib	1left fragment superior view.	No	?	Adult
1	739	2005	III b	Fractionnal	215	104	Metatarsals	4 left metatarsals from II to V articulated. Dors-distal view.	Yes	?	Adult
1	739	2005	III b	Fractionnal	216	105	Tibia	Right tibia. Appears through antero-lateral little bit proximal view. 1 MTT head 1 femur fragment	No	?	Adult
1	739	2005	III b	Fractionnal	224	113	Scapula	Left bone, posterior view. Robust bone, deltoïd insertion is deep	No	?	Adult
1	739	2005	III b	Fractionnal	226		Calcaneus	Right bone.	No	?	Adult
1	739	2005	III b	Fractionnal	219	108	Foot	Right foot articulated, posterior view.	Yes	?	Immature
1	739	2005	III b	Fractionnal	218	107	Skull	Incomplete, no facial bones. Bone n° 221 is maybe another part of the same skull.	No	?	Immature
1	739	2005	III b	Fractionnal	217	106	Humerus	Left bone. Posterior view.	No	?	Adult
1	740	2005	III b	Fractionnal	285	159	Skull	Crushed fragments.	No	?	Immature
1	740	2005	III b	Fractionnal	2106		Humerus	distal fragments	No	?	1-4 years
1	740	2005	III b	Fractionnal	2107		Skull	Pars Basilaris	No	?	0 or 1-4 yeears
1	740	2005	III b	Fractionnal	2118		Skull	1 pyramidal part	No	?	adult
1	740	2005	III b	Fractionnal	2117		Metatarsal	2 fragments	No	?	adult

Inventaire des os étudiés à Sohr Damb entre 2005 et 2007 (CBM)

Periode	Locus	Year	Trench	Type	Bone N°	Removed N°	Kind of bone	Description	Articulated	Gender	Age
1	740	2005	III b	Fractionnal	2116		tooth	2 fragments	No	?	0 or 1-4 years
1	740	2005	III b	Fractionnal	2115		Undetermined	19 divers fragments	No	?	Immature
1	740	2005	III b	Fractionnal	2114		Ilium	right bone fragment	No	?	1-4 years
1	740	2005	III b	Fractionnal	2113		Scapula	1 fragment	No	?	1-4 years
1	740	2005	III b	Fractionnal	2112		Tibia	1 proximal epiphysis fragment	No	?	0 or 1-4 years
1	740	2005	III b	Fractionnal	2111		Tibia	2 fragments	No	?	0 or 1-4 years
1	740	2005	III b	Fractionnal	2110		Phalangia	2 Proximal hand phalangias include rank I	No	?	0 or 1-4 years
1	740	2005	III b	Fractionnal	2104		Fibula	1/3 proximal	No	?	0 or 1-4 years
1	740	2005	III b	Fractionnal	2108		Skull	fragment	No	?	1-4 years
1	740	2005	III b	Fractionnal	2095	136	Femur	pathologic.	No	?	Under 1 year
1	740	2005	III b	Fractionnal	2105		Humerus	2 diaphysis fragments from a perinatal	No	?	Under 1 year
1	740	2005	III b	Fractionnal	2103		Rib	13 fragments	No	?	0 or 1-4 years
1	740	2005	III b	Fractionnal	2102		Skull	more than 30 vault fragments	No	?	0 or 1-4 year
1	740	2005	III b	Fractionnal	2101		skull	1 pyramidal part	No	?	0 or 1-4 years
1	740	2005	III b	Fractionnal	2100		Rib	7 fragments more than 1cm long	No	?	Adult
1	740	2005	III b	Fractionnal	2099		diaphysis	28 fragments of diverse bones	No	?	Adult
1	740	2005	III b	Fractionnal	2098		clavicle	right bone	No	?	Adult
1	740	2005	III b	Fractionnal	2097		Coxal	11 fragments	No	?	Adult
1	740	2005	III b	Fractionnal	2096	136	Cuboïd	Left bone, robust.	No	?	Adult
1	740	2005	III b	Fractionnal	2109		Metacarpal	rank undetermined	No	?	0 or 1-4 years
1	740	2005	III b	Fractionnal	264	138	Skull	Fragment	No	?	Immature
1	740	2004	III b	Fractionnal	188	0	Humerus	1/3 distal of a right diaphysis.	No	?	Adult
1	740	2004	III b	Fractionnal	189	0	Vertebra	1 VS fragment. 2 VL	No	?	Adult
1	740	2004	III b	Fractionnal	190	0	Skull	1 fragment of a right temporal part.	No	?	Adult
1	740	2004	III b	Fractionnal	191	0	Metacarpus	1 R III MTC	No	?	Adult
1	740	2004	III b	Fractionnal	192	0	clavicle	1left fragment.	No	?	Adult
1	740	2004	III b	Fractionnal	193	0	Cuneiform	1left ledial cuneiform.	No	?	Adult
1	740	2004	III b	Fractionnal	194	0	Ribs	10 fragments.	No	?	Adult
1	740	2004	III b	Fractionnal	195	0	Cuneiform	1left lateral fragment.	No	?	Adult
1	740	2005	III b	Fractionnal	1913	0	Vertebra	Thoracical	No	?	Under 1 year
1	740	2005	III b	Fractionnal	265	139	Coxal	Right coxal, inferior view.	No	F?	Adult
1	740	2004	III b	Fractionnal	185	0	Mandibula	Jag removed with the vessel n° 31. Dental age is between 1,6-5,9 months	No	?	0
1	740	2005	III b	Fractionnal	263	137	Cuneiform	Lateral left bone, robust.	No	?	Immature
1	740	2005	III b	Fractionnal	262	136	Coxal	Left bone, inferior view.	No	M?	Adult
1	740	2005	III b	Fractionnal	261	135	Indetermined	Indetermined diaphysis.	No	?	Immature
1	740	2005	III b	Fractionnal	260	134	Fibula	Fragment.	No	?	0 or 1-4 years
1	740	2005	III b	Fractionnal	259	134	Rib	fragment	No	?	Immature
1	740	2005	III b	Fractionnal	258	132	Femur	Left bone. (2-6m)	No	?	0 year
1	740	2005	III b	Fractionnal	257	131	Vertebra	Thoracical fragment.	No	?	Immature
1	740	2005	III b	Fractionnal	256	130	Talus	Bone noddle, talus or calcaneus.	No	?	0 or 1-4 years.

Inventaire des os étudiés à Sohr Damb entre 2005 et 2007 (CBM)

Periode	Locus	Year	Trench	Type	Bone N°	Removed N°	Kind of bone	Description	Articulated	Gender	Age
1	740	2005	III b	Fractionnal	255	129	Maxillar	Fragment. Dental age: 7,5-17 months.	No	?	0 or 1-4 years
1	740	2004	III b	Fractionnal	196	0	Phalanga	1foot proximal I phalanga.	No	?	Adult
1	740	2005	III b	Fractionnal	272	146	Radius	1/2 prox of a left bone.	No	?	Adult
1	740	2005	III b	Fractionnal	1912	0	Femur	Half diaphysis	No	?	Under 1 year
1	740	2005	III b	Fractionnal	1811	85	Vertebra	3 lumbar neural parts.	No	?	Under 1 year
1	740	2005	III b	Fractionnal	1910	25	Fibula	Eroded for maybe 0,5 mmm From vessel 740-25. Teeth marks	No	?	Immature
1	740	2005	III b	Fractionnal	1909	25	Skull	2 fragments	No	?	Under 1 year
1	740	2005	III b	Fractionnal	1908	25	Skull	Body of the sphenoid From vessel 740-25	No	?	Immature
1	740	2005	III b	Fractionnal	1907	83	Vertebra	Neural part From vessel 740-83	No	?	Immature
1	740	2005	III b	Fractionnal	1906	83	Rib	Left bone, from vessel 740-83	No	?	Immature
1	740	2005	III b	Fractionnal	1905	83	Rib	Rib 1 right: 27,5. From vessel 740-83	No	?	Immature
1	740	2005	III b	Fractionnal	1904	0	Vertebra	1 neural part fragment	No	?	Under 1 year
1	740	2004	III b	Fractionnal	187	0	Skull	Skull removed with the vessel n° 6. Enclosure Synostosis: C1: 2; C2: 2; S1: 2; S2: 3; S3: 2; S4: 3; L2: 2) Tot : 16/7 : 2,28	No	?	med Adult
1	740	2005	III b	Fractionnal	273	147	Ulna	Fragments of a left Ulna.	No	?	Adult
1	740	2004	III b	Fractionnal	186	0	Ulna or Radius	Bone removed with the vessel n° 31. Diaphysis fragment.	No	?	Adult
1	740	2005	III b	Fractionnal	271	145	Rib	Fragment.	No	?	Adult
1	740	2005	III b	Fractionnal	270	144	Rib	Fragment.	No	?	Adult
1	740	2005	III b	Fractionnal	269	143	Ulna	1/2 proximal of a left ulna, robust.	No	?	Adult
1	740	2005	III b	Fractionnal	268	142	Skull	Left parietal.	No	?	0 or 1-4 years.
1	740	2005	III b	Fractionnal	266	140	Skull	Fragment endocranian view.	No	?	Immature
1	740	2005	III b	Fractionnal	1901	0	Humerus	5 fragments from a right foetus bone	No	?	Under 1 year
1	740	2004	III b	Fractionnal	183	0	Skull	Skull removed with the vessel n° 31. Some suture synostosis are visible (C1: 2; C3: 1; S1: 0; S2: 1; S3: 1; S4: 1; total: 1).	No	?	Young adult
1	740	2004	III b	Fractionnal	184	0	Metatarsus	Bone removed with the vessel n° 31. Distal half of indeterminate metatarsus.	No	?	Adult
1	740	2005	III b	Fractionnal	252	126	Femur	Left bone, same skeleton than removed n° 123 ? (4-11 months)	No	?	0 year
1	740	2005	III b	Fractionnal	1903	0	Skull	4 fragments	No	?	Under 1 year
1	740	2005	III b	Fractionnal	234	108	Rib	1 left fragment, inferior view.	No	?	Adult
1	740	2005	III b	Fractionnal	254	128	Vertebra	Thoracical part.	No	?	Immature
1	740	2004	III b	Fractionnal	204	0	Ribs	3 fragments.	No	?	Immature
1	740	2004	III b	Fractionnal	205	0	Skull	21 fragments of one an only adult skull. Enclosure synostosis: C1: 2; C2: 3. No facial bones.	No	?	Adult
1	740	2004	III b	Fractionnal	206	0	Skull	40 fragments of maybe one an only immature skull. No facial bones.	No	?	Immature
1	740	2004	III b	Fractionnal	207	0	Tibia	1 right diaphysis.	No	?	0
1	740	2004	III b	Fractionnal	208	0	Fibula	distal half of a right fibula	No	?	0
1	740	2004	III b	Fractionnal	209	0	Ilium	1/2 of a right ilium.	No	?	0
1	740	2004	III b	Fractionnal	210	0	Mandibula	1 fragment. 2 teeth fragmented Pm,1? : broken M'3R	No	?	Adult

Inventaire des os étudiés à Sohr Damb entre 2005 et 2007 (CBM)

Periode	Locus	Year	Trench	Type	Bone N°	Removed N°	Kind of bone	Description	Articulated	Gender	Age
1	740	2005	III b	Fractionnal	237	111	Humerus	1/4 distal part of a right bone. Distal part, posterior : fine lines (cutting ?) + 3 tooth from a unique individual under 1 year (perinatal)	No	?	Adult
1	740	2004	III b	Fractionnal	202	0	Femur	2 proximal epiphysis fragments 2 distal epiphysis fragments.	No	?	Adult
1	740	2005	III b	Fractionnal	235	109	Skull	Incomplete.	No	?	Immature
1	740	2004	III b	Fractionnal	201	0	Undetermined	10 diaphysis fragments.	No	?	Adult
1	740	2005	III b	Fractionnal	233	107	Undetermined	Long bones diaphysis.	No	?	0 or 1-4 years
1	740	2005	III b	Fractionnal	232	106	Vertebra	1 lumbar vertebra	No	?	0 or 1-4 years.
1	740	2005	III b	Fractionnal	231	105	Skull	Crushed. Corresponds to 2004 n° 57.	No	?	Immature
1	740	2005	III b	Fractionnal	230	104	Vertebra	Atlas superior view.	No	?	Adult
1	740	2004	III b	Fractionnal	211	0	Mandibula	Left hemi mandibula. Dental age: 4,1-9,1months	No	?	0
1	740	2004	III b	Fractionnal	182	27	Skull	Skull removed with the vessel n° 27. Frontal is synostosed.	No	?	0 or 1-4 years
1	740	2005	III b	Fractionnal	227	101	Skull	Crushed. Corresponds to 2004 n° 63. Porous, pathologic + atlas fragments +ribs fragments from 0 or 1-4 years individual.	No	?	0 or 1-4 years
1	740	2005	III b	Fractionnal	228	102	Skull	Incomplete.	No	?	0 or 1-4 years
1	740	2005	III b	Fractionnal	229	103	Skull	Incomplete.	No	?	Immature
1	740	2005	III b	Fractionnal	236	110	Skull	Incomplete.	No	?	10-14 or 15-19 years
1	740	2005	III b	Fractionnal	241	115	Femur	Right bone.	No	?	Adult
1	740	2005	III b	Fractionnal	267	141	Vertebra	Thoracal vertebra.	No	?	Immature
1	740	2005	III b	Fractionnal	251	125	Humerus	Left bone.	No	?	0 year
1	740	2005	III b	Fractionnal	250	124	Rib	Left fragment.	No	?	Immature
1	740	2005	III b	Fractionnal	249	123	Femur	Distal half of a right bone.	No	?	0 year
1	740	2005	III b	Fractionnal	248	122	Tibia	Proximal half of a right bone.	No	?	1-4 or 5-9 years
1	740	2005	III b	Fractionnal	247	121	Clavicula	Right fragment.	No	?	Adult
1	740	2005	III b	Fractionnal	246	120	Skull	Right and left parietal crushed.	No	?	Adult
1	740	2005	III b	Fractionnal	245	119	Metacarpus	II R MTC, 1/2 proximal part.	No	?	Adult
1	740	2005	III b	Fractionnal	244	118	Mandibula	The right side is broken. M,3 D sampled for Asma.	No	?	Adult
1	740	2004	III b	Fractionnal	203	0	Coxal	1 fragment.	No	?	Adult
1	740	2005	III b	Fractionnal	242	116	Femur	Left bone. (6,5miu-0)	No	?	Perinatal
1	740	2005	III b	Fractionnal	253	127	Mandibula	Left hemi mandibula	No	?	0 or 1-4 years
1	740	2005	III b	Fractionnal	228		Skull	Under removed n°110.	No	?	0 or 1-4 years
1	740	2005	III b	Fractionnal	239	113	Clavicula	Left bone	No	?	Adult
1	740	2005	III b	Fractionnal	238	112	Humerus	Distal half of a right bone. Under remove n° 111.	No	?	Adult
1	740	2004	III b	Fractionnal	197	0	Molar	1 M'3 left.	No	?	Adult
1	740	2005	III b	Fractionnal	310		Mandibula	found beaneath . Dental age : 5,5-10,3 months	No	?	0
1	740	2005	III b	Fractionnal	287	161	Rib	Left first rib, synostosed with manubrium : very robust.	No	?	Adult
1	740	2004	III b	Fractionnal	198	0	Metatarsus	1 V left MTT	No	?	Adult

Inventaire des os étudiés à Sohr Damb entre 2005 et 2007 (CBM)

Periode	Locus	Year	Trench	Type	Bone N°	Removed N°	Kind of bone	Description	Articulated	Gender	Age
1	740	2004	III b	Fractionnal	199	0	Scapula	1fragment.	No	?	Adult
1	740	2004	III b	Fractionnal	200	0	Tibia	26 diaphysis fragments.	No	?	Adult
1	740	2005	III b	Fractionnal	243	117	Vertebra	VS.	No	?	Adult
1	740	2005	III b	Fractionnal	296	169	Skull	Fragmentary.	No	?	0
1	740	2005	III b	Fractionnal	275	149	Vertebra	Axis fragment.	No	?	Adult
1	740	2005	III b	Fractionnal	294	166	Skull	Fragment	No	?	Adult
1	740	2005	III b	Fractionnal	293	167	Indetermined	Indetermined diaphysis fragment.	No	?	0
1	740	2005	III b	Fractionnal	292	165	Coxal	Fragment.	No	?	Adult
1	740	2005	III b	Fractionnal	291	164	Tibia	2/3 prox of tibia.	No	?	0 year
1	740	2005	III b	Fractionnal	290	163	Ulna	1/4 proximal of Ulna	No	?	Adult
1	740	2005	III b	Fractionnal	289		Humerus	Right humerus found under removed n° 158.	No	?	0 year
1	740	2005	III b	Fractionnal	288	162	Ulna	Perinatal left diaphysis fragment.	No	?	0
1	740	2005	III b	Fractionnal	1914	0	Vertebra	Neural part	No	?	Under 1 year
1	740	2004	III b	Fractionnal	1966	91	Rib	Fragment, contents of the vessel 740-91 or 04/401	No	?	0 or 1-4 years
1	740	2005	III b	Fractionnal	1902	0	Rib	4 fragments	No	?	Under 1 year
1	740	2005	III b	Fractionnal	283	157	Mandibula	Fragmented.	No	?	Adult
1	740	2005	III b	Fractionnal	282	156	Ribs	6 fragments placed under removed n° 155.	No	?	Immature
1	740	2005	III b	Fractionnal	281	155	Vertebra	Thoracal fragment.	No	?	Adult
1	740	2005	III b	Fractionnal	280	154	Skull	Frontal and right temporal fragments	No	?	0 or 1-4 years
1	740	2005	III b	Fractionnal	279	153	Vertebra	Lumbar fragment. + 1 proximal foot phalanga adult + 1pars lateralis of occipital bone, immature (non synostosed) + 1 MTC I from a 0 or 1-4 years + 1 M'1 D : Coc + fragment of a pars basilaris of occipital bone, immature)	No	?	Adult
1	740	2005	III b	Fractionnal	278	152	Vertebra	Sacrum, crushed.	No	?	Adult
1	740	2005	III b	Fractionnal	277	151	Skull	Pars basilaris (2-3 m)	No	?	0 year
1	740	2005	III b	Fractionnal	276	150	Femur	Proximal epiphysis of a right bone.	No	?	0 or 1-4 year
1	740	2005	III b	Fractionnal	308	179	Rib	fragment	No	?	Adult
1	740	2004	III b	Fractionnal	1967	56	Rib	4 fragments, contents of the vessel 740-56 or 04/386	No	?	Immature
1	740	2005	III b	Fractionnal	307	178	Tooth	dental age: 5,5-12,4 months	No	?	0
1	740	2005	III b	Fractionnal	306	177	Skull	Fragments.	No	?	0
1	740	2005	III b	Fractionnal	305		Pubic bone	Left..	No	?	Immature
1	740	2005	III b	Fractionnal	304		Phalanga		No	?	Immature
1	740	2005	III b	Fractionnal	2120		Undetermined	More than 500 fragments.	No	?	Mixed
1	740	2005	III b	Fractionnal	2119		Teeth	2 teeth like premolars, maybe broken and repolished.	No	?	adult
1	740	2004	III b	Fractionnal	1971	56	Ulna	Right bone, contents of the vessel 740-56 or 04/386	No	?	Under 1 year
1	740	2004	III b	Fractionnal	1970	56	Talus	fragment, contents of the vessel 740-56 or 04/386	No	?	Under 1 year
1	740	2005	III b	Fractionnal	295	168	Vertebra	5 or 6 thoracal vertebra articulated.	Yes	?	0
1	740	2004	III b	Fractionnal	1968	56	Ilium	Left bone, contents of the vessel 740-56 or 04/386	No	?	Under 1 year
1	740	2005	III b	Fractionnal	284	158	Scapula	Left bone.	No	?	Adult
1	740	2005	III b	Fractionnal	303	176	Vertebra	Thoraciacaal vertebra.	No	?	Immature

Inventaire des os étudiés à Sohr Damb entre 2005 et 2007 (CBM)

Periode	Locus	Year	Trench	Type	Bone N°	Removed N°	Kind of bone	Description	Articulated	Gender	Age
1	740	2005	III b	Fractionnal	302	175	Coxal	Fragment	No	?	Adult
1	740	2005	III b	Fractionnal	301	174	Vertebra	Lumbar fragment.	No	?	Adult
1	740	2005	III b	Fractionnal	300	173	Clavicula		No	?	Immature
1	740	2005	III b	Fractionnal	299	172	Vertebra	Atlas, inferior view.	No	?	Adult
1	740	2005	III b	Fractionnal	298	171	Rib	Fragment.	No	?	Adult
1	740	2005	III b	Fractionnal	297	170	Calcaneus	fragment	No	?	Adult
1	740	2005	III b	Fractionnal	309		Mix	1 right talus 1/3 dist Ulna right. 1 proximal foot phalanga 1 Ulna diaphysis fragment 1 fibula diaphysis fragment.	No	?	Adult
1	740	2004	III b	Fractionnal	1969	56	Metacarpal	fragment, contents of the vessel 740-56 or 04/386	No	?	Under 1 year
1	740	2005	III b	Fractionnal	274	148	Tibia	Proximal fragment of a left tibia.	No	?	Adult
1	740	2005	III b	Fractionnal	1915	0	Mandibula	Fragment	No	?	Under 1 year
1	740	2005	III b	Fractionnal	1917	46	Ilium	Left bone Contents of the vessel 740-46.	No	?	Under 1 year
1	740	2005	III b	Fractionnal	1920	5	Humerus	Proximal extremity fragment. Contents of the vessel 740-5.	No	?	Immature
1	740	2005	III b	Fractionnal	1918	46	Scapula	Fragment	No	?	Under 1 year
1	740	2005	III b	Fractionnal	286	160	Rib	Fragment.	No	?	Adult
1	740	2004	III b	Fractionnal	1974	43	Phalanga	Proximal hand phalanga, contents of the vessel 740-43 or 04/407	No	?	0 or 1-4 years
1	740	2005	III b	Fractionnal	1919	5	Rib	2 rib fragments. Contents of the vessel 740-5.	Immature	?	Under 1 year
1	740	2004	III b	Fractionnal	1976	52	Rib	2 fragments, contents of the vessel 740-52 or 04/406	No	?	Immature
1	740	2004	III b	Fractionnal	1972	44	Vertebra	Neural part, contents of the vessel 740-44 or 04/371	No	?	Under 1 year
1	740	2005	III b	Fractionnal	1916	46	Rib	Right rib Contents of the vessel 740-46.	No	?	Under 1 year
1	740	2004	III b	Fractionnal	1965	91	Scapula	Left bone, contents of the vessel 740-91 or 04/401	No	?	Under 1 year
1	740	2005	III b	Fractionnal	1926	38	Fibula	2 extremity fragments. Contents of the vessel 740-38.	No	?	Under 1 year
1	740	2005	III b	Fractionnal	1925	38	Ilium	2 fragments. Contents of the vessel 740-38.	No	?	Under 1 year
1	740	2005	III b	Fractionnal	1924	38	Vertebra	Sacrum fragment. Contents of the vessel 740-38.	No	?	Under 1 year
1	740	2005	III b	Fractionnal	1923	38	Vertebra	4 neural parts. Contents of the vessel 740-38.	No	?	Under 1 year
1	740	2005	III b	Fractionnal	1922	38	Rib	2 fragments Contents of the vessel 740-38.	No	?	Under 1 year
1	740	2005	III b	Fractionnal	1921	12	Tibia	2/3 dist of a left tibia Contents of the vessel 740-12.	No	?	Under 1 year
1	740	2004	III b	Fractionnal	1973	44	Femur	Diaphysis fragment, contents of the vessel 740-44 or 04/371	No	?	Under 1 year
1	740	2004	III b	Fractionnal	1975	20	Ilium	3 fragments, contents of the vessel 740-20 or 04/403	No	?	Under 1 year
1	756	2005	III b	Fractionnal	576	116	Skull	Fragments	No	?	Adult
1	756	2005	III b	Fractionnal	2123		Vertebra	6 coxygean vertebrae fragments	No	?	Adult
1	756	2005	III b	Fractionnal	2122		Femur	7 epiphysis fragments	No	?	Adult
1	756	2005	III b	Fractionnal	2121		Skull	18 fragments	No	?	Adult
1	756	2005	III b	Fractionnal	572	112	Femur	Very robust right bone, fragmented.	No	?	Adult
1	756	2005	III b	Fractionnal	573	113	Humerus	Right humerus, maybe articulated with removed n° 114. Traces kind to be determined	No	?	Adult
1	756	2005	III b	Fractionnal	575	115	Rib	Fragment.	No	?	Adult
1	756	2005	III b	Fractionnal	570	110	Humerus	Distal half of a left humerus.	No	?	Adult
1	756	2005	III b	Fractionnal	577	117	Vertebra	Lumbar fragments.	No	?	Adult

Inventaire des os étudiés à Sohr Damb entre 2005 et 2007 (CBM)

Periode	Locus	Year	Trench	Type	Bone N°	Removed N°	Kind of bone	Description	Articulated	Gender	Age
1	756	2005	III b	Fractionnal	578	118	Coxal	Crushed.	No	?	Adult
1	756	2005	III b	Fractionnal	579	119	Metacarpians	Some left and right metacarpians with phalangia.	No	?	Adult
1	756	2005	III b	Fractionnal	580	120	Indeterminated	Fragmented diaphysis.	No	?	Adult
1	756	2005	III b	Fractionnal	581	121	bead	Agate bead.	No	?	Adult
1	756	2005	III b	Fractionnal	583	124	Rib	Fragment.	No	?	Adult
1	756	2005	III b	Fractionnal	574	114	Forearm	Radius and ulna right, articulated with removed n° 113 ? No rodent	Yes	?	Adult
1	756	2005	III b	Fractionnal	569	109	Rib	First right rib.	No	?	Adult
1	756	2005	III b	Fractionnal	563	102	Tibia	Fragmented.	No	?	Adult
1	756	2005	III b	Fractionnal	562	101	Skull	Sutures unclosed.	No	?	Immature
1	756	2005	III b	Fractionnal	565	103	Indeterminated	Fragmented diaphysis.	No	?	Adult
1	756	2005	III b	Fractionnal	566	106	Vertebra and ribs	Thoracical vertebrae and ribs, articulated. 1 agatha bead	Yes	?	Adult
1	756	2005	III b	Fractionnal	2124		Rib	30 fragments	No	?	Adult
1	756	2005	III b	Fractionnal	568	108	Mix	Fragmented indeterminated bones.	No	?	Adult
1	756	2005	III b	Fractionnal	571	111	Ribs	Fragmented, more than 200 fragments. + 28 fragments of vertebrae + 1 pars basilaris from a 0 or 1-4 years + 1 Thoracical vertebra from a 0 + 4 skull vault fragments from a 0 or 1-4 years	No	?	Adult
1	756	2005	III b	Fractionnal	2128		undetermined	More than 150 fragments	No	?	Adult
1	756	2005	III b	Fractionnal	2127		Skull	Pars basilaris	No	?	1-4 years
1	756	2005	III b	Fractionnal	2126		Lunatum	left bone	No	?	Adult
1	756	2005	III b	Fractionnal	582	123	Forearm	Left radius and Ulna articulated, robust.	Yes	?	Adult
1	756	2005	III b	Fractionnal	2125		Undetermined	12 diaphysis fragments	No	?	Adult
1	756	2005	III b	Fractionnal	564	103	Indeterminated	Fragmented diaphysis.	No	?	Adult
1	756	2005	III b	Fractionnal	567	107	Scapula	Left bone, anterior side.	No	?	Adult
1	756	2005	III b	Fractionnal	1036	21	Indeterminated	3 diaphysis fragments.	No	?	0 or 1-4 years
1	756	2005	III b	Fractionnal	1043	1	Phalangia	Proximal feet phalangia.	No	?	Adult
1	756	2005	III b	Fractionnal	1042	1	Calcaneus	*é fragments of left calcaneus.	No	?	Adult
1	756	2005	III b	Fractionnal	1041	1	Talus	Left bone, 4 fragments.	No	?	Adult
1	756	2005	III b	Fractionnal	1040	1	Tibia	25 fragment of left tibia.	No	?	Adult
1	756	2005	III b	Fractionnal	1039	1	Fibula	1 left diaphysis fragment.	No	?	Adult
1	756	2005	III b	Fractionnal	1038	21	Indeterminated	More than 100 mixed small fragments.	No	?	
1	756	2005	III b	Fractionnal	1028	14	Vertebra	1 coccygeen fragments probably articulated with bone n° 1025, 1026 and 1028.	No	?	Adult
1	756	2005	III b	Fractionnal	1035	21	Humerus	1 left diaphysis fragment.	No	?	0 or 1-4 years
1	756	2005	III b	Fractionnal	1034	21	Clavicle	Fragment.	No	?	0 or 1-4 years
1	756	2005	III b	Fractionnal	1033	21	Ribs	26 fragments.	No	?	0 or 1-4 years
1	756	2005	III b	Fractionnal	1032	21	Coxal	75 fragments.	No	?	Adult
1	756	2005	III b	Fractionnal	1031	15	Tibia	Diaphysis fragments, measured on the field.	No	?	Adult
1	756	2005	III b	Fractionnal	1026	14	Indeterminated	Around 200 small fragments.	No	?	Adult

Inventaire des os étudiés à Sohr Damb entre 2005 et 2007 (CBM)

Periode	Locus	Year	Trench	Type	Bone N°	Removed N°	Kind of bone	Description	Articulated	Gender	Age
1	756	2005	III b	Fractionnal	1029	14	Coxal	150 coxal fragments probably articulated with bone n° 1025, 1026 and 1027.	No	?	Adult
1	756	2005	III b	Fractionnal	1030	14	Ribs	3 fragments.	No	?	Adult
1	756	2005	III b	Fractionnal	1037	21	Vertebra	10 fragments.	No	?	0 or 1-4 years
1	756	2005	III b	Fractionnal	1053	12	Capitatum	Left bone	No	?	Adult
1	756	2005	III b	Fractionnal	978		Indeterminated	9 diaphysis fragments.	No	?	Adult
1	756	2005	III b	Fractionnal	1027	14	Vertebra	6 sacrum fragments probably articulated with bone n° 1025 and 1027 and 1028.	No	?	Adult
1	756	2005	III b	Fractionnal	1062	16	Fibula	Right bone, traces of teeth.	No	?	Adult
1	756	2005	III b	Fractionnal	1060	12	Phalangia	Proximal hand phalangia	No	?	Adult
1	756	2005	III b	Fractionnal	1059	12	Phalangia	Proximal hand phalangia	No	?	Adult
1	756	2005	III b	Fractionnal	1058	12	Phalangia	Proximal hand phalangia I	No	?	Adult
1	756	2005	III b	Fractionnal	1057	12	trapezoid	Left bone.	No	?	Adult
1	756	2005	III b	Fractionnal	1056	12	trapezoid	Right bone.	No	?	Adult
1	756	2005	III b	Fractionnal	1061	12	Phalangia	Intermediate hand phalangia	No	?	Adult
1	756	2005	III b	Fractionnal	1054	12	Hamatum	Right bone	No	?	Adult
1	756	2005	III b	Fractionnal	1044	1	Navicular	1 left navicular fragment.	No	?	Adult
1	756	2005	III b	Fractionnal	1052	12	Scaphoid	Left bone	No	?	Adult
1	756	2005	III b	Fractionnal	1051	12	Metacarpian	Right hand V	No	?	Adult
1	756	2005	III b	Fractionnal	1050	12	Metacarpian	Right hand IV, fragmented.	No	?	Adult
1	756	2005	III b	Fractionnal	1049	12	Metacarpian	Right hand III	No	?	Adult
1	756	2005	III b	Fractionnal	1048	12	Metacarpian	Right hand II	No	?	Adult
1	756	2005	III b	Fractionnal	1047	12	Metacarpian	Right hand I	No	?	Adult
1	756	2005	III b	Fractionnal	1046	1	Teeth		No	?	Under 1 year
1	756	2005	III b	Fractionnal	1045	1	Indeterminated	126 fragments.	No	?	Adult
1	756	2005	III b	Fractionnal	1055	12	Lunatum	Right bone.	No	?	Adult
1	756	2005	III b	Fractionnal	951	6	Capitatum	Right bone.	No	?	Adult
1	756	2005	III b	Fractionnal	980		Sternum	1 manubrium.	No	?	Adult
1	756	2005	III b	Fractionnal	939	7	Indeterminated	More tha 100 small fragments from divers bones.	No	?	Under 1 year
1	756	2005	III b	Fractionnal	940	8	Indeterminated	Diaphysis fragment.	No	?	Under 1 year
1	756	2005	III b	Fractionnal	941	5	Skull	Suture enclosure inexplotables but more or less opened. 1 M'3 D.	No	?	Adult
1	756	2005	III b	Fractionnal	942	6	clavicula	left bone.	No	?	Adult
1	756	2005	III b	Fractionnal	943	6	Metacarpian	First right MTC.	No	?	Adult
1	756	2005	III b	Fractionnal	944	6	Metacarpian	Second right MTC.	No	?	Adult
1	756	2005	III b	Fractionnal	945	6	Metacarpian	Third right MTC.	No	?	Adult
1	756	2005	III b	Fractionnal	946	6	Metacarpian	Fifth right MTC.	No	?	Adult
1	756	2005	III b	Fractionnal	947	6	Phalangia	Proximal first hand phalangia.	No	?	Adult
1	756	2005	III b	Fractionnal	948	6	Phalangia	Distal first hand phalangia.	No	?	Adult
1	756	2005	III b	Fractionnal	937	7	Mandibula	Fragment.	No	?	Adult
1	756	2005	III b	Fractionnal	950	6	Scaphoid	Right bone.	No	?	Adult
1	756	2005	III b	Fractionnal	936	7	Vertebra	Thoracical body.	No	?	Under 1 year
1	756	2005	III b	Fractionnal	952	6	Vertebra	Atlas	No	?	Adult

Inventaire des os étudiés à Sohr Damb entre 2005 et 2007 (CBM)

Periode	Locus	Year	Trench	Type	Bone N°	Removed N°	Kind of bone	Description	Articulated	Gender	Age
1	756	2005	III b	Fractionnal	953	6	Vertebra	Axis.	No	?	Adult
1	756	2005	III b	Fractionnal	952	6	Vertebra	Cervical vertebra 3.	No	?	Adult
1	756	2005	III b	Fractionnal	955	6	Vertebra	30 fragments of several vertebra mixed.	No	?	Adult
1	756	2005	III b	Fractionnal	956	6	Ribs	20 fragments.	No	?	Adult
1	756	2005	III b	Fractionnal	957	6	Radius	Right diaphysis and one distal extremity.	No	?	Adult
1	756	2005	III b	Fractionnal	958	6	Ulna	Right diaphysis.	No	?	Adult
1	756	2005	III b	Fractionnal	959	6	Indetermined	29 diaphysis fragments.	No	?	Adult
1	756	2005	III b	Fractionnal	960	6	Hyoid	1 body and one extremity.	No	?	Adult
1	756	2005	III b	Fractionnal	961	6	Femur	3 diaphysis fragments.	No	?	Adult
1	756	2005	III b	Fractionnal	962	6	Humerus	2 diaphysis fragments.	No	?	Adult
1	756	2005	III b	Fractionnal	963	6	Jag	10 fragments of a robust mandibula, and 2 fragments of maxillar. No carie.	No	?	Adult
1	756	2005	III b	Fractionnal	949	6	Trapeze	Right bone.	No	?	Adult
1	756	2005	III b	Fractionnal	924	10	Triquetrum	Right bone.	No	?	Adult
1	756	2005	III b	Fractionnal	911	9	Humerus	Measured on the field, fits with the humerus found in planum 3, bone n° 864.	No	?	Adult
1	756	2005	III b	Fractionnal	912	10	Radius	Measured on the field, right bone	No	?	Adult
1	756	2005	III b	Fractionnal	913	10	Ulna	Proximal half of a right bone	No	?	Adult
1	756	2005	III b	Fractionnal	914	10	Phalangia	Proximal hand phalangia.	No	?	Adult
1	756	2005	III b	Fractionnal	915	10	Phalangia	Proximal hand phalangia.	No	?	Adult
1	756	2005	III b	Fractionnal	916	10	Phalangia	Medial hand phalangia.	No	?	Adult
1	756	2005	III b	Fractionnal	917	10	Phalangia	Medial hand phalangia.	No	?	Adult
1	756	2005	III b	Fractionnal	918	10	Phalangia	Distal hand phalangia.	No	?	Adult
1	756	2005	III b	Fractionnal	919	10	Phalangia	Distal hand phalangia.	No	?	Adult
1	756	2005	III b	Fractionnal	920	10	Trapeze	Right trapeze.	No	?	Adult
1	756	2005	III b	Fractionnal	921	10	Scaphoid	Right bone	No	?	Adult
1	756	2005	III b	Fractionnal	938	7	Scapula	Fragment.	No	?	Adult
1	756	2005	III b	Fractionnal	923	10	Trapezoid	Right bone.	No	?	Adult
1	756	2005	III b	Fractionnal	966	11	Skull	Sutures enclosures useless but more or less opened. Robust. For the M,2 D, all the crown has disappeared in the carie.	No	?	Adult
1	756	2005	III b	Fractionnal	925	10	lunatum	Right bone.	No	?	Adult
1	756	2005	III b	Fractionnal	1019	13	Scapula	Left bone fragment.	No	?	Adult
1	756	2005	III b	Fractionnal	926	10	Metacarpian	First right metacarpian	No	?	Adult
1	756	2005	III b	Fractionnal	927	10	Metacarpian	Second right metacarpian	No	?	Adult
1	756	2005	III b	Fractionnal	928	10	Metacarpian	Fourth right metacarpian	No	?	Adult
1	756	2005	III b	Fractionnal	929	2	Femur	Left Femora measured on the field, the pilaster is very small.	No	?	Adult
1	756	2005	III b	Fractionnal	930	7	Ribs	6 fragment from the upper ribs.	No	?	Adult
1	756	2005	III b	Fractionnal	931	7	Vertebra	Cervical vertebra 2	No	?	Adult
1	756	2005	III b	Fractionnal	932	7	Vertebra	Cervical vertebra 3	No	?	Adult
1	756	2005	III b	Fractionnal	933	7	Vertebra	Cervical vertebra 4	No	?	Adult
1	756	2005	III b	Fractionnal	934	7	Clavicula	Right bone fragment.	No	?	Adult
1	756	2005	III b	Fractionnal	935	7	Clavicula	Left bone fragment.	No	?	Adult

Inventaire des os étudiés à Sohr Damb entre 2005 et 2007 (CBM)

Periode	Locus	Year	Trench	Type	Bone N°	Removed N°	Kind of bone	Description	Articulated	Gender	Age
1	756	2005	III b	Fractionnal	922	10	Capitatum	Right bone.	No	?	Adult
1	756	2005	III b	Fractionnal	1010	13	Ribs	150 fragments from all the rib cage.	No	?	Adult
1	756	2005	III b	Fractionnal	997	18	Metatarsal	Fourth left metatarsal.	No	?	Adult
1	756	2005	III b	Fractionnal	998	18	Metatarsal	fragment.	No	?	Adult
1	756	2005	III b	Fractionnal	999	18	Metatarsal	fragment.	No	?	Adult
1	756	2005	III b	Fractionnal	1000	18	Metatarsal	fragment.	No	?	Adult
1	756	2005	III b	Fractionnal	1001	18	Metatarsal	fragment.	No	?	Adult
1	756	2005	III b	Fractionnal	1002	18	Talus	Fragment with trigonal bone.	No	?	Adult
1	756	2005	III b	Fractionnal	1003	18	Calcaneus	fragment.	No	?	Adult
1	756	2005	III b	Fractionnal	1004	18	Phalanga	Medial feet phalanga.	No	?	Adult
1	756	2005	III b	Fractionnal	1005	18	Phalanga	Medial feet phalanga.	No	?	Adult
1	756	2005	III b	Fractionnal	1006	18	Phalanga	Distal feet phalanga.	No	?	Adult
1	756	2005	III b	Fractionnal	1007	18	Ribs	4 fragments.	No	?	Adult
1	756	2005	III b	Fractionnal	964	6	Indeterminated	60 fragments	No	?	Adult
1	756	2005	III b	Fractionnal	1009	17	Femur	Diaphysis, highly fragmented, measured on the field.	No	?	Adult
1	756	2005	III b	Fractionnal	994	18	Cuneiform	Lateral left cuneiform.	No	?	Adult
1	756	2005	III b	Fractionnal	1011	13	Vertebras	73 fragments from VC to VL.	No	?	Adult
1	756	2005	III b	Fractionnal	1012	13	Radius	Left diaphysis.	No	?	Adult
1	756	2005	III b	Fractionnal	1013	13	Radius	Right diaphysis.	No	?	Adult
1	756	2005	III b	Fractionnal	1014	13	Ulna	Left diaphysis.	No	?	Adult
1	756	2005	III b	Fractionnal	1015	13	Ulna	Right diaphysis.	No	?	Adult
1	756	2005	III b	Fractionnal	1016	13	Clavicle	Left diaphysis.	No	?	Adult
1	756	2005	III b	Fractionnal	1018	13	Scapula	Fragment.	No	?	Adult
1	756	2005	III b	Fractionnal	1020	13	Hamatum	Left bone.	No	?	Adult
1	756	2005	III b	Fractionnal	1021	13	Metacarpain	Third left one	No	?	Adult
1	756	2005	III b	Fractionnal	1022	13	Metacarpain	Fifth left one	No	?	Adult
1	756	2005	III b	Fractionnal	1023	13	Indeterminated	More than 300 small fragments from ribs and vertebra.	No	?	Adult
1	756	2005	III b	Fractionnal	1024	22	Humerus	With proximal epiphysis. Measured on the field.	No	?	Immature
1	756	2005	III b	Fractionnal	1008	18	Vertebra	12 fragments.	No	?	Adult
1	756	2005	III b	Fractionnal	982		Skull	Fragment of pathological skull (aspect poreux de a surface externe).	No	?	Under 1 year
1	756	2005	III b	Fractionnal	1025	14	Vertebra	12 lumbar fragments probably articulated with bone n° 1026 and 1027 and 1028.	No	?	Adult
1	756	2005	III b	Fractionnal	967	11	Vertebra	Two fragments of Axis.	No	?	Adult
1	756	2005	III b	Fractionnal	968	3	Skull	10 fragments.	No	?	Under 1 year
1	756	2005	III b	Fractionnal	969		Phalanga	Proximal feet phalanga.	No	?	Adult
1	756	2005	III b	Fractionnal	970		Phalanga	Proximal hand phalanga, with fracture.	No	?	Adult
1	756	2005	III b	Fractionnal	971		Phalanga	Proximal hand phalanga.	No	?	Adult
1	756	2005	III b	Fractionnal	972		Phalanga	Intermediatel hand phalanga.	No	?	Adult
1	756	2005	III b	Fractionnal	973		Phalanga	Intermediatel hand phalanga.	No	?	Adult
1	756	2005	III b	Fractionnal	974		Metacarpian	Fifth left metacarpal.	No	?	Adult
1	756	2005	III b	Fractionnal	975		Metacarpian	Fifth right metacarpal fragment.	No	?	Adult
1	756	2005	III b	Fractionnal	976		Metacarpian	1 metacarpal fragment.	No	?	Adult

Inventaire des os étudiés à Sohr Damb entre 2005 et 2007 (CBM)

Periode	Locus	Year	Trench	Type	Bone N°	Removed N°	Kind of bone	Description	Articulated	Gender	Age
1	756	2005	III b	Fractionnal	977		Triquetrum	Left bone.	No	?	Adult
1	756	2005	III b	Fractionnal	996	18	Metatarsal	Fifth right metatarsal.	No	?	Adult
1	756	2005	III b	Fractionnal	981		Ribs	9 fragments.	No	?	Adult
1	756	2005	III b	Fractionnal	995	18	Cuneiform	Medial left cuneiform.	No	?	Adult
1	756	2005	III b	Fractionnal	983		Teeth	Pm ' 1: b/c	No	?	Adult
1	756	2005	III b	Fractionnal	984		Indetermined	Diaphysis fragment with rodent like animal tooth traces.	No	?	Under 1 year
1	756	2005	III b	Fractionnal	985		Indetermined	10 epiphysis fragments.	No	?	Adult
1	756	2005	III b	Fractionnal	986	20	Femur	Diaphysis measured in the field.	No	?	Adult
1	756	2005	III b	Fractionnal	987	18	Phalangia	Proximal I right phalangia. Comes from feet probably articulated on field.	No	?	Adult
1	756	2005	III b	Fractionnal	988	18	Phalangia	Proximal phalangia. Comes from feet probably articulated on field.	No	?	Adult
1	756	2005	III b	Fractionnal	989	18	Phalangia	Proximal phalangia. Comes from feet probably articulated on field.	No	?	Adult
1	756	2005	III b	Fractionnal	990	18	Phalangia	Proximal phalangia. Comes from feet probably articulated on field.	No	?	Adult
1	756	2005	III b	Fractionnal	991	18	Cuneiform	Intermediate Right cuneiform. Comes from feet probably articulated on field.	No	?	Adult
1	756	2005	III b	Fractionnal	992	18	Cuneiform	Intermediate left cuneiform.	No	?	Adult
1	756	2005	III b	Fractionnal	993	18	Cuneiform	Lateral Right cuneiform. Comes from feet probably articulated on field.	No	?	Adult
1	756	2005	III b	Fractionnal	965	19	Skull	Fragments and fragments of skulls and jags.	No	?	5-9 years
1	756	2005	III b	Fractionnal	979		Vertebra	28 fragments.	No	?	Adult
1	756	2005	III b	Fractionnal	1017	13	Clavicle	Right diaphysis.	No	?	Adult
1	756	2005	III b	Fractionnal	847		Talus	Talus max width : 11mm.	No	?	0 or 1-4 years
1	756	2005	III b	Fractionnal	846		Ischium	Right bone.	No	?	1-4 years
1	756	2005	III b	Fractionnal	845		Ischium	Right bone, approximative measure.	No	?	Under 1 year
1	756	2005	III b	Fractionnal	844		Radius	Proximal extremity of a left radius, fits probably with the one of the Planum 2-cluster 10.	No	?	Adult
1	756	2005	III b	Fractionnal	843		Rib	Fragment of a first left rib.	No	?	Adult
1	756	2005	III b	Fractionnal	820		Lunatum	Left bone.	No	?	Adult
1	756	2005	III b	Fractionnal	841		Fibula	Fragment of a right bone, fits with the bone n° 840.	No	?	5-9 or 10-14 years
1	756	2005	III b	Fractionnal	850		Vertebra	corpus of the vertebra, new born or foetus;	No	?	Under 1 year
1	756	2005	III b	Fractionnal	840		Fibula	Fragment of a left bone, fits with the bone n° 841.	No	?	5-9 or 10-14 years
1	756	2005	III b	Fractionnal	839		Ribs	6 ribs fragments.	No	?	Adult
1	756	2005	III b	Fractionnal	838		Indetermined	80 indetermined diaphysis fragments.	No	?	Adult
1	756	2005	III b	Fractionnal	837		Phalangia	Hand proximal phalangia fragment, probably fits with bones n° 828 to 837.	No	?	1-4 or 5-9 years
1	756	2005	III b	Fractionnal	836		Phalangia	Hand proximal phalangia fragment, probably fits with bones n° 828 to 837.	No	?	1-4 or 5-9 years
1	756	2005	III b	Fractionnal	835		Phalangia	Hand proximal phalangia fragment, probably fits with bones n° 828 to 837.	No	?	1-4 or 5-9 years
1	756	2005	III b	Fractionnal	842		Tibia	5 diaphysis fragments.	No	?	5-9 or 10-14 years
1	756	2005	III b	Fractionnal	856		Mandibula	Left fragment from a newborn or a foetus.	No	?	Under 1 year
1	756	2005	III b	Fractionnal	908	6	Indetermined	5 diaphysis fragments.	No	?	Adult

Inventaire des os étudiés à Sohr Damb entre 2005 et 2007 (CBM)

Periode	Locus	Year	Trench	Type	Bone N°	Removed N°	Kind of bone	Description	Articulated	Gender	Age
1	756	2005	III b	Fractionnal	909		6 teeth	Fragment of first Molar	No	?	Immature
1	756	2005	III b	Fractionnal	862		Teeth	Upper canine, broken.	No	?	Adult
1	756	2005	III b	Fractionnal	861		Tibia	Right bone fits with bone n° 860.	No	?	5-9 or 10-14 years
1	756	2005	III b	Fractionnal	860		Tibia	Left bone fits with bone n° 861. Approximative measurement.	No	?	5-9 or 10-14 years
1	756	2005	III b	Fractionnal	859		Fibula	1 fragment from new born or foetus;	No	?	Under 1 year
1	756	2005	III b	Fractionnal	848		Tibia	Left bone, approximate measure.	No	?	Under 1 year
1	756	2005	III b	Fractionnal	857		Rib	1 rib fragment from new born or foetus;	No	?	Under 1 year
1	756	2005	III b	Fractionnal	849		Vertebra	corpus of the vertebra, new born or foetus;	No	?	Under 1 year
1	756	2005	III b	Fractionnal	855		Vertebra	neural part of the vertebra, new born or foetus;	No	?	Under 1 year
1	756	2005	III b	Fractionnal	854		Vertebra	neural part of the vertebra, new born or foetus;	No	?	Under 1 year
1	756	2005	III b	Fractionnal	853		Vertebra	neural part of the vertebra, new born or foetus;	No	?	Under 1 year
1	756	2005	III b	Fractionnal	852		Vertebra	corpus of the vertebra, new born or foetus;	No	?	Under 1 year
1	756	2005	III b	Fractionnal	851		Vertebra	corpus of the vertebra, new born or foetus;	No	?	Under 1 year
1	756	2005	III b	Fractionnal	910		7 Humerus	Humerus measured on the field, no distal extremity.	No	?	immature
1	756	2005	III b	Fractionnal	857		Rib	1 rib fragment from an older individual than the bone's number 856;	No	?	Under 1 year
1	756	2005	III b	Fractionnal	813		Phalangia	Medial hand phalanga.	No	?	Adult
1	756	2005	III b	Fractionnal	806		Metacarpal	Left first Metacarpal.	No	?	Adult
1	756	2005	III b	Fractionnal	807		Phalangia	Proximal hand phalanga.	No	?	Adult
1	756	2005	III b	Fractionnal	808		Phalangia	Proximal hand phalanga.	No	?	Adult
1	756	2005	III b	Fractionnal	807		Phalangia	Proximal hand phalanga fragment.	No	?	Adult
1	756	2005	III b	Fractionnal	810		Phalangia	Medial hand phalanga.	No	?	Adult
1	756	2005	III b	Fractionnal	834		Phalangia	Hand proximal phalanga fragment, probably fits with bones n° 828 to 837.	No	?	1-4 or 5-9 years
1	756	2005	III b	Fractionnal	812		Phalangia	Medial hand phalanga.	No	?	Adult
1	756	2005	III b	Fractionnal	803		sesamoid	foot sesamoid..	No	?	Adult
1	756	2005	III b	Fractionnal	814		Phalangia	Medial hand phalanga.	No	?	Adult
1	756	2005	III b	Fractionnal	815		Phalangia	Medial hand phalanga.	No	?	Adult
1	756	2005	III b	Fractionnal	816		trapeze	Right bone.	No	?	Adult
1	756	2005	III b	Fractionnal	817		trapeze	Left bone.	No	?	Adult
1	756	2005	III b	Fractionnal	818		hamatum	Left bone.	No	?	Adult
1	756	2005	III b	Fractionnal	819		Capitatum	Left bone.	No	?	Adult
1	756	2005	III b	Fractionnal	811		Phalangia	Medial hand phalanga.	No	?	Adult
1	756	2005	III b	Fractionnal	825		Metacarpal	Proximal half of a left second metacarpal.	No	?	Adult
1	756	2005	III b	Fractionnal	905		6 Svapula	1 glenoidal processus fragment.	No	?	Immature
1	756	2005	III b	Fractionnal	832		Metacarpal	Metacarpal fragment, probably fits with bones n° 828 to 837.	No	?	1-4 or 5-9 years
1	756	2005	III b	Fractionnal	831		Phalangia	First foot proximal phalanga, probably fits with bones n° 828 to 837.	No	?	1-4 or 5-9 years
1	756	2005	III b	Fractionnal	830		Metatarsal	First hand metatarsal fragment, probably fits with bones n° 828 to 837.	No	?	1-4 or 5-9 years
1	756	2005	III b	Fractionnal	829		Phalangia	First proximal hand phalanga, probably fits with bones n° 828 to 837.	No	?	1-4 or 5-9 years
1	756	2005	III b	Fractionnal	828		Metacarpal	First hand metacarpal fragment, probably fits with bones n° 829 to 837.	No	?	1-4 or 5-9 years

Inventaire des os étudiés à Sohr Damb entre 2005 et 2007 (CBM)

Periode	Locus	Year	Trench	Type	Bone N°	Removed N°	Kind of bone	Description	Articulated	Gender	Age
1	756	2005	III b	Fractionnal	805		Metacarpal	Right fourth Metacarpal.	No	?	Adult
1	756	2005	III b	Fractionnal	826		Phalangia	Distal hand phalangia.	No	?	Adult
1	756	2005	III b	Fractionnal	804		Metacarpal	Right third Metacarpal.	No	?	Adult
1	756	2005	III b	Fractionnal	824		Metacarpal	Undetermined fragment.	No	?	Adult
1	756	2005	III b	Fractionnal	823		Metacarpal	Undetermined fragment.	No	?	Adult
1	756	2005	III b	Fractionnal	822		Metacarpal	Undetermined fragment.	No	?	Adult
1	756	2005	III b	Fractionnal	821		Metacarpal	Undetermined fragment.	No	?	Adult
1	756	2005	III b	Fractionnal	802		sesamoid	foot sesamoid..	No	?	Adult
1	756	2005	III b	Fractionnal	833		Phalangia	Hand proximal phalangia fragment, probably fits with bones n° 828 to 837.	No	?	1-4 or 5-9 years
1	756	2005	III b	Fractionnal	827		Phalangia	Distal hand phalangia.	No	?	Adult
1	756	2005	III b	Fractionnal	782		patella	Right patella, external notch visible.	No	?	Adult
1	756	2005	III b	Fractionnal	907	6	Humerus	Head of the bone	No	?	0 or 1-4 years
1	756	2005	III b	Fractionnal	868	4	Tibia	Right bone. Measured on th field by Rodika, see diary 2005 Fits with the bone n° 873.. Appositions périostées diffuses, épaulement de la diaphyse, et tracex de rongeurs.	No	?	Adult
1	756	2005	III b	Fractionnal	867	3	Femur	Right bone Pillaster proeminent. Measured on th field by Rodika, see diary 2005. Fits with Planum 3, cluster 2.	No	?	Adult
1	756	2005	III b	Fractionnal	866	2	Ischium	Left bone	No	?	Adult
1	756	2005	III b	Fractionnal	865	2	Femur	Left bone. Pillaster proeminent. Measured on th field by Rodika, see diary 2005. Fits with Planum 3, cluster 3.	No	?	Adult
1	756	2005	III b	Fractionnal	870	4	navicular	Right bone.	No	?	Adult
1	756	2005	III b	Fractionnal	863		Teeth	Inferior Incisor 1, right side.	No	?	Adult
1	756	2005	III b	Fractionnal	871	4	Talus	Right bone.	No	?	Adult
1	756	2005	III b	Fractionnal	783		Talus	Right bone, fits possibly with the bone n°784.	No	?	Adult
1	756	2005	III b	Fractionnal	784		Talus	Left bone, fits possibly with the bone n°783.	No	?	Adult
1	756	2005	III b	Fractionnal	785		Femur	Caput femora.	No	?	Adult
1	756	2005	III b	Fractionnal	786		Cuneiform	Medial left bone.	No	?	Adult
1	756	2005	III b	Fractionnal	787		navicular	Left bone.	No	?	Adult
1	756	2005	III b	Fractionnal	788		Phalangia	Distal foot phalangia I, fits probably with bone n° 789.	No	?	Adult
1	756	2005	III b	Fractionnal	864	1	Humerus	Robust, measured by Rodika on the field, see diary 2005.	No	?	Adult
1	756	2005	III b	Fractionnal	878	5	Cuneiform	Left lateral cuneiform.	No	?	Adult
1	756	2005	III b	Fractionnal	901	6	Vertebra	sacral fragment.	No	?	Under 1 year
1	756	2005	III b	Fractionnal	900	6	Vertebra	Lumbar fragment.	No	?	Under 1 year
1	756	2005	III b	Fractionnal	899	6	Vertebra	Lumbar fragment.	No	?	Under 1 year
1	756	2005	III b	Fractionnal	898	6	Vertebra	Lumbar fragment.	No	?	Under 1 year
1	756	2005	III b	Fractionnal	897	6	Vertebra	Lumbar fragment.	No	?	Under 1 year
1	756	2005	III b	Fractionnal	869	4	Femur	Right condylia fragment.	No	?	Adult
1	756	2005	III b	Fractionnal	879	5	Cuneiform	Lateral cuneiform.	No	?	Adult
1	756	2005	III b	Fractionnal	791		Phalangia	Proximal foot phalangia.	No	?	Adult
1	756	2005	III b	Fractionnal	877	5	Metatarsien	Fifth left metatarsien.	No	?	Adult
1	756	2005	III b	Fractionnal	876	5	Phalangia	First left Phalangia, fits with bone n° 875..	No	?	Adult

Inventaire des os étudiés à Sohr Damb entre 2005 et 2007 (CBM)

Periode	Locus	Year	Trench	Type	Bone N°	Removed N°	Kind of bone	Description	Articulated	Gender	Age
1	756	2005	III b	Fractionnal	875	5	Metatarsien	First left metatarsien.	No	?	Adult
1	756	2005	III b	Fractionnal	874	5	Tibia	Left bone, measured on the field. Goes with bone n°873. Épaississement de la diaphyse avec diminution du canal medulaire.	No	?	Adult
1	756	2005	III b	Fractionnal	873	4	Fibula	Right bone. Fits with the bone n°868 . Appositions périostées diffuses, épaulement de la diaphyse, et traces de rongeurs.	No	?	Adult
1	756	2005	III b	Fractionnal	872	4	Cuneiform	Right lateral cuneiform fragment.	No	?	Adult
1	756	2005	III b	Fractionnal	896	6	Vertebra	Lumbar fragment.	No	?	Under 1 year
1	756	2005	III b	Fractionnal	892	6	Vertebra	Lumbar fragment.	No	?	Under 1 year
1	756	2005	III b	Fractionnal	789		Phalanga	Distal foot Phalanga I.	No	?	Adult
1	756	2005	III b	Fractionnal	886	5	Phalanga	Proximal feet phalanga.	No	?	Adult
1	756	2005	III b	Fractionnal	887	6	Indetermined	Diaphysis fragment.	No	?	Under 1 year or 1-4 year
1	756	2005	III b	Fractionnal	888	6	Ribs	27 fragments.	No	?	0 or 1-4 year
1	756	2005	III b	Fractionnal	889	6	Vertebra	Lumbar fragment.	No	?	0 or 1-4 year
1	756	2005	III b	Fractionnal	884	5	Metatarsian	MTT VI left fragment.	No	?	Adult
1	756	2005	III b	Fractionnal	891	6	Vertebra	Lumbar fragment.	No	?	0 or 1-4 year
1	756	2005	III b	Fractionnal	883	5	Metatarsian	MTT II fragment.	No	?	Adult
1	756	2005	III b	Fractionnal	893	6	Vertebra	Lumbar fragment.	No	?	Under 1 year
1	756	2005	III b	Fractionnal	894	6	Vertebra	Lumbar fragment.	No	?	Under 1 year
1	756	2005	III b	Fractionnal	895	6	Vertebra	Lumbar fragment.	No	?	Under 1 year
1	756	2005	III b	Fractionnal	902	6	Vertebra	sacral fragment.	No	?	Under 1 year
1	756	2005	III b	Fractionnal	903	6	Vertebra	sacral fragment.	No	?	Under 1 year
1	756	2005	III b	Fractionnal	904	6	Scapula	1 fragment.	No	?	Under 1 year ?
1	756	2005	III b	Fractionnal	890	6	Vertebra	Lumbar fragment.	No	?	0 or 1-4 year
1	756	2005	III b	Fractionnal	798		Metatarsal	A fifth metatarsal fragment.	No	?	Adult
1	756	2005	III b	Fractionnal	906	6	clavicula	Fragment.	No	?	0 or 1-4 years
1	756	2005	III b	Fractionnal	792		Phalanga	Proximal foot phalanga.	No	?	Adult
1	756	2005	III b	Fractionnal	793		Phalanga	Proximal foot phalanga.	No	?	Adult
1	756	2005	III b	Fractionnal	794		Metatarsal	Proximal half of a right second metatarsal.	No	?	Adult
1	756	2005	III b	Fractionnal	795		Metatarsal	Proximal quarter of a left second metatarsal.	No	?	Adult
1	756	2005	III b	Fractionnal	885	5	Talus	Fragment.	No	?	Adult
1	756	2005	III b	Fractionnal	797		Metatarsal	A left fourth metatarsal.	No	?	Adult
1	756	2005	III b	Fractionnal	790		Phalanga	Proximal foot phalanga.	No	?	Adult
1	756	2005	III b	Fractionnal	799		Metatarsal	fragment.	No	?	Adult
1	756	2005	III b	Fractionnal	800		Metatarsal	fragment.	No	?	Adult
1	756	2005	III b	Fractionnal	801		Phalanga	Proximal foot phalanga I.	No	?	Adult
1	756	2005	III b	Fractionnal	880	5	Phalanga	Feet proximal phalanga.	No	?	Adult
1	756	2005	III b	Fractionnal	881	5	Phalanga	Feet proximal phalanga.	No	?	Adult
1	756	2005	III b	Fractionnal	882	5	Metatarsian	MTT III left fragment.	No	?	Adult
1	756	2005	III b	Fractionnal	796		Metatarsal	A right fourth metatarsal.	No	?	Adult
1	757	2005	III b	Fractionnal	339	128	Ribs	Fragments.	No	?	Adult
1	757	2005	III b	Fractionnal	312	102	Femur	Right bone with cutting marks.	No	?	Adult
1	757	2005	III b	Fractionnal	626		Rib	8 fragments	No	?	Adult

Inventaire des os étudiés à Sohr Damb entre 2005 et 2007 (CBM)

Periode	Locus	Year	Trench	Type	Bone N°	Removed N°	Kind of bone	Description	Articulated	Gender	Age
1	757	2005	III b	Fractionnal	627		Skull	21 fragments	No	?	Adult
1	757	2005	III b	Fractionnal	628		Femur and tibia	14 diaphysis fragments	No	?	Adult
1	757	2005	III b	Fractionnal	629		Vertebra	1 Sacrum vertebra	No	?	Immature
1	757	2005	III b	Fractionnal	630		Hamatum	Left bone.	No	?	Adult
1	757	2005	III b	Fractionnal	319	109	Vertebra	Thoracical vertebra.	No	?	Adult
1	757	2005	III b	Fractionnal	311	101	Skull	Lateral view. External enclosure rate: C1: 2, C2: 3; C3: 3; S1: 2; S2: 2; S3: 1; Total 13/6 = 2,16	No	?	Adult
1	757	2005	III b	Fractionnal	623		Cuneiform	1 left intermediate 1 left lateral 1 right intermediate (belongs to another individual)	No	?	Adult
1	757	2005	III b	Fractionnal	313	103	Femur	Left femur, partly removed in 2004, articulated with patella, tibia and fibula (removed n° 104, 105 & 106). Cutting marks. To be photography.	No	?	Adult
1	757	2005	III b	Fractionnal	314	104	Patella	Left patella, articulated with femur, tibia and fibula (removed n° 103, 105 & 106).	No	?	Adult
1	757	2005	III b	Fractionnal	315	105	Tibia	Left tibia, articulated with femur, patella and fibula (removed n° 103, 104 & 106).	No	?	Adult
1	757	2005	III b	Fractionnal	315	105	Fibula	Left fibula, articulated with femur, tibia and patella (removed n° 103, 104 & 105).	No	?	Adult
1	757	2005	III b	Fractionnal	317	107	Tibia	Right tibia	No	?	Adult
1	757	2005	III b	Fractionnal	341	130	Calcaneus	Fragmented.	No	?	Adult
1	757	2005	III b	Fractionnal	632		Ulna	2/3 prox of a right bone	No	?	1-4 years
1	757	2005	III b	Fractionnal	617		Radius		No	?	1-4, 5-9 or 10-14 years
1	757	2006	III b	Fractionnal	1997		Undetermined	> 200 fragments	No	?	Adult
1	757	2006	III b	Fractionnal	1996		Rib	fragment	No	?	0 or 1-4 years
1	757	2006	III b	Fractionnal	1995		Radius	left? bone fragment	No	?	Adult
1	757	2006	III b	Fractionnal	1994		Vertebra	Lumbar vertebra fragment , superior surface midified.	No	?	Adult
1	757	2006	III b	Fractionnal	1993		Vertebra	Lumbar vertebra, superior surface midified, but not the inferior.	No	?	Adult
1	757	2006	III b	Fractionnal	1992		Ulna	Left fragment, jnust under the proximal articulation	No	?	Adult
1	757	2005	III b	Fractionnal	625		Metatarsus	Left MTT I	No	?	Adult
1	757	2005	III b	Fractionnal	616		Tibia	fragmented diaphysis.	No	?	1-4 or 5-9 years
1	757	2005	III b	Fractionnal	624		Vertebra	Thoracical vertebra.	No	?	Adult
1	757	2005	III b	Fractionnal	618		Humerus		No	?	1-4 or 5-9 years
1	757	2005	III b	Fractionnal	619		Fibula		No	?	1-4 or 5-9 years
1	757	2005	III b	Fractionnal	620		Talus	Left bone	No	?	Adult
1	757	2005	III b	Fractionnal	621		Vertebra	Thoracical fragment	No	?	Adult
1	757	2005	III b	Fractionnal	622		vertebra	Sacrum fragment	No	?	Adult
1	757	2005	III b	Fractionnal	320	110	Femur	Left femur	No	?	Adult
1	757	2005	III b	Fractionnal	615		Capitatum	Right bone.	No	?	Adult
1	757	2005	III b	Fractionnal	346	135	Femur	Right bone, posterior view.	No	?	Adult
1	757	2005	III b	Fractionnal	338	127	Rib	fragment	No	?	Adult
1	757	2005	III b	Fractionnal	633		Radius	2/3 distal of right bone	No	?	1-4 years

Inventaire des os étudiés à Sohr Damb entre 2005 et 2007 (CBM)

Periode	Locus	Year	Trench	Type	Bone N°	Removed N°	Kind of bone	Description	Articulated	Gender	Age
1	757	2005	III b	Fractionnal	340	129	Tibia	Right tibia.	No	?	Adult
1	757	2005	III b	Fractionnal	342	131	Rib	Fragment	No	?	Immature
1	757	2005	III b	Fractionnal	343	132	Ribs	Fragments	No	?	Immature
1	757	2005	III b	Fractionnal	318	108	Fibula	Leftfibula, half diaphysis.	No	?	Adult
1	757	2005	III b	Fractionnal	345	134	Skull	Fragmented.	No	?	0
1	757	2005	III b	Fractionnal	335	124	Ulna	2/3 distal of right Ulna.	No	?	Adult
1	757	2005	III b	Fractionnal	347	136	Skull	Supero-anterior view.	No	?	0 or 1-4 years
1	757	2005	III b	Fractionnal	348	137	Humerus	Right bone.	No	?	Adult
1	757	2005	III b	Fractionnal	349	138	Scapula	Fragment	No	?	Adult
1	757	2005	III b	Fractionnal	350	139	Scapula	Fragment.	No	?	Adult
1	757	2005	III b	Fractionnal	351	140	Femur	Diaphysis.	No	?	Immature
1	757	2005	III b	Fractionnal	352	141	Skull	Metopic suture invisible. Right lateral view	No	?	1-4 or 5-9 years
1	757	2005	III b	Fractionnal	344	133	Patella	Left coxal fragmented.	No	?	Adult
1	757	2005	III b	Fractionnal	329		Vertebra	1 thoracical vertebra.	No	?	Adult
1	757	2005	III b	Fractionnal	321	111	Fibula	Right fibula.	No	?	Adult
1	757	2005	III b	Fractionnal	322	112	Patella	Right patella	No	?	Adult
1	757	2005	III b	Fractionnal	323	113	Coxal	Right coxal.	No	F?	Adult
1	757	2005	III b	Fractionnal	324	114	Tibia	Right diaphysis fragments.	No	?	Adult
1	757	2005	III b	Fractionnal	325	115	Tibia	1/2 proximal part of a right Tibia, matchs with removed n° 114.	No	?	Adult
1	757	2005	III b	Fractionnal	326	116	Vertebra	Lumbar.	No	?	Adult
1	757	2005	III b	Fractionnal	337	126	Vertebra	Cervical.	No	?	Adult
1	757	2005	III b	Fractionnal	328	118	Vertebra	Several vertebra and ribs fragments articulated	Yes	?	Immature
1	757	2005	III b	Fractionnal	336	125	Rib	Right rib, inferior view.	No	?	Adult
1	757	2005	III b	Fractionnal	330	119	Metatarsus	MTT II left	No	?	Adult
1	757	2005	III b	Fractionnal	331	120	Femur ?	Several fragments.	No	?	Adult
1	757	2005	III b	Fractionnal	332	121	Coxal	Left coxal. Schwidetski-1.	No	F?	Adult
1	757	2005	III b	Fractionnal	333	122	Ulna	Right proximal half.	No	?	Adult
1	757	2005	III b	Fractionnal	334	123	Coxal	Crushed.	No	?	Adult
1	757	2005	III b	Fractionnal	353	142	Mix	Bones found inside a vessel (n°757.16): 1 left rib 1 left pubis immature 19mm 1 right scapula fragment 1 calcaneus epiphysis : 20mm 1 neural fragment of a thoracical vertebra 1 rib fragment of an immature (age class 0)	No	?	Adult
1	757	2005	III b	Fractionnal	327	117		Baked steatite bead.	No	?	Adult
1	757	2005	III b	Fractionnal	1125		Mandibula	Right half.	No	?	Under 1 year
1	757	2005	III b	Fractionnal	1123		Ilium	Right ilium fragment, from a foetus or new born.	No	?	Under 1 year
1	757	2005	III b	Fractionnal	1122		Skull	Pars basilaris fragment	No	?	Immature
1	757	2005	III b	Fractionnal	1121		Vertebra	Axis	No	?	1-4 years
1	757	2005	III b	Fractionnal	1120		Vertebra	Atlas	No	?	1-4 years
1	757	2005	III b	Fractionnal	1119		Phalangia	Intermediate hand phalangia.	No	?	Adult

Inventaire des os étudiés à Sohr Damb entre 2005 et 2007 (CBM)

Periode	Locus	Year	Trench	Type	Bone N°	Removed N°	Kind of bone	Description	Articulated	Gender	Age
1	757	2005	III b	Fractionnal	1117		Phalangia	Proximal hand phalangia.	No	?	Adult
1	757	2005	III b	Fractionnal	1109		Metacarpal	MTC IV left.	No	?	Adult
1	757	2005	III b	Fractionnal	1115		Metacarpal	MTC fragment.	No	?	Adult
1	757	2005	III b	Fractionnal	1114		Metacarpal	MTC fragment.	No	?	Adult
1	757	2005	III b	Fractionnal	1113		Metacarpal	MTC fragment.	No	?	Adult
1	757	2005	III b	Fractionnal	1112		Metacarpal	MTC II fragment.	No	?	Adult
1	757	2005	III b	Fractionnal	1124		I,determined	2 epiphysis fragments.	No	?	Under 1 year
1	757	2005	III b	Fractionnal	1110		Metacarpal	MTC III left.	No	?	Adult
1	757	2005	III b	Fractionnal	1118		Phalangia	Proximal hand phalangia.	No	?	Adult
1	757	2005	III b	Fractionnal	1098		Radius	15 left diaphysis fragments.	No	?	Adult
1	757	2005	III b	Fractionnal	1099		Femur	6 diaphysis fragments.	No	?	Immature
1	757	2005	III b	Fractionnal	1100		Ribs	7 fragments.	No	?	0 or 1-4 years
1	757	2005	III b	Fractionnal	1101		Clavicle	Lateral part of a left clavicle.	No	?	Under 1 year
1	757	2005	III b	Fractionnal	1102		Clavicle	Lateral part of a left clavicle.	No	?	1-4 years
1	757	2005	III b	Fractionnal	1103		Vertebra	3 fragments.	No	?	Adult
1	757	2005	III b	Fractionnal	1104		Femur	Head fragment of a meft femora.	No	?	1-4 years
1	757	2005	III b	Fractionnal	1105		Skull	4 fragments.	No	?	Immature
1	757	2005	III b	Fractionnal	631		Phalangias	2 foot distal phalangia I, 1 proximal phalangia I fragment.	No	?	Adult
1	757	2005	III b	Fractionnal	1106		Hamatum	Left bone.	No	?	Adult
1	757	2005	III b	Fractionnal	1107		Ulna	Distal part of a left Ulna.	No	?	Adult
1	757	2005	III b	Fractionnal	1108		Metacarpal	MTC I left.	No	?	Adult
1	757	2005	III b	Fractionnal	1111		Metacarpal	MTC I right.	No	?	Adult
1	757	2005	III b	Fractionnal	1116		Triquetrum	Left bone	No	?	Adult
1	757	2005	III b	Fractionnal	1138		5 Phalangia	feet intermediate phalangia (22mm) with proximal epiphysis.	No	?	Immature
1	757	2005	III b	Fractionnal	1148		2 Vertebra	1 sacrum fragment.	No	?	Immature
1	757	2005	III b	Fractionnal	1147		2 Indetermined	20 fragments.	No	?	Adult
1	757	2005	III b	Fractionnal	1146		2 Tibia	6 fragments.	No	?	Adult
1	757	2005	III b	Fractionnal	1145		2 Femur	39 fragments, head : 30 * 33mm	No	?	5-9 or 10-14 years
1	757	2005	III b	Fractionnal	1144		5 Metacarpian	Ffragment of a head.	No	?	Immature
1	757	2005	III b	Fractionnal	1143		5 Metacarpian	Left MTC V fragment.	No	?	Immature
1	757	2005	III b	Fractionnal	1142		5 Triquetrum	Left bone.	No	?	Immature
1	757	2005	III b	Fractionnal	1130		1 Teeth	'I' or 'C' : A 1/2	No	?	Immature
1	757	2005	III b	Fractionnal	1140		5 Phalangia	hand distal phalangia: 10mm	No	?	Immature
1	757	2005	III b	Fractionnal	1139		5 Phalangia	feet intermediate phalangia.	No	?	Immature
1	757	2005	III b	Fractionnal	1136		5 Phalangia	feet proximal phalangia with proximal epiphysis.	No	?	Immature
1	757	2005	III b	Fractionnal	1130		1 Teeth	Pm' : broken but immature	No	?	Immature
1	757	2005	III b	Fractionnal	1135		5 Phalangia	1st feet proximal phalangia with proximal epiphysis.	No	?	Immature
1	757	2005	III b	Fractionnal	1132		3 Femur	Right diaphysis, 3rd trochanter present and also fosse sous trochanterienne.	No	?	Adult
1	757	2005	III b	Fractionnal	1133		5 Ulna	Twisted proximal part.	No	?	Adult
1	757	2005	III b	Fractionnal	1134		5 Humerus	Proximal part 14*12	No	?	Immature
1	757	2005	III b	Fractionnal	1141		5 trapezoid	Left bone	No	?	Immature

Inventaire des os étudiés à Sohr Damb entre 2005 et 2007 (CBM)

Periode	Locus	Year	Trench	Type	Bone N°	Removed N°	Kind of bone	Description	Articulated	Gender	Age
1	757	2005	III b	Fractionnal	1128	1	Skull	Thin skull, sutures not synostosed.	No	?	Immature
1	757	2005	III b	Fractionnal	1127	4	Inderminated	2 epiphysis fragments.	No	?	Immature
1	757	2005	III b	Fractionnal	1126	4	Rib	Second Right rib	No	?	Adult
1	757	2005	III b	Fractionnal	1148	2	Vertebra	Fragment.	No	?	Immature
1	757	2005	III b	Fractionnal	1137	5	Phalangia	feet proximal phalangia with proximal epiphysis.	No	?	Immature
1	757	2005	III b	Fractionnal	1129	1	Skull	Large skull.	No	?	Adult
1	775	2005	III b	Fractionnal	435	142	Tibia	Right tibia (6-14 m)	No	?	0 or 1-4 years
1	775	2005	III b	Fractionnal	455	163	Vertebra	2 thoracical vertebra articulated.	Yes	?	Adult
1	775	2005	III b	Fractionnal	454	162	Sacrum		No	?	Adult
1	775	2005	III b	Fractionnal	444	152	Foot	Right foot articulated (ankle and MTT I, II and III).	Yes	?	Adult
1	775	2005	III b	Fractionnal	443	151	Talus	Left talus	No	?	Adult
1	775	2005	III b	Fractionnal	442	150	Metatarsus	Left MTT II.	No	?	Adult
1	775	2005	III b	Fractionnal	441	148	Vertebra	Cervical.	No	?	Adult
1	775	2005	III b	Fractionnal	439	145	Vertebra	Lumbar fragment.	No	?	Adult
1	775	2005	III b	Fractionnal	669		Metatarsus	Fragment of a right MTT V	No	?	Adult
1	775	2005	III b	Fractionnal	456	164	Scapula	Right scapula fragment.	No	?	Adult
1	775	2005	III b	Fractionnal	436	143	Rib	Fragment.	No	?	Adult
1	775	2005	III b	Fractionnal	674		Femur	Distal half of diaphysis, with teeth marks of a rodent-like animal.	No	?	0 or 1-4 years
1	775	2005	III b	Fractionnal	434	141	Phalangia	Hand proximal phalangia.	No	?	Adult
1	775	2005	III b	Fractionnal	433	140	Rib	Left fragment.	No	?	Adult
1	775	2005	III b	Fractionnal	432		Metacarpus	found under removed n° 139.	No	?	Adult
1	775	2005	III b	Fractionnal	431	139	Patella	Right bone	No	?	Adult
1	775	2005	III b	Fractionnal	430	138	Rib	Fragment.	No	?	Adult
1	775	2005	III b	Fractionnal	429	137	Rib	Rib n° 11 or 12.	No	?	Adult
1	775	2005	III b	Fractionnal	437	144	Talus	Left talus.	No	?	Adult
1	775	2005	III b	Fractionnal	428	136	Rib	Fragment.	No	?	Adult
1	775	2005	III b	Fractionnal	462	170	Phalangia	Proximal hand phalangia I.	No	?	Adult
1	775	2005	III b	Fractionnal	661		Radius	Right fragment with tuberosis part and head.	No	?	Adult
1	775	2005	III b	Fractionnal	662		Ribs	4 fragments.	No	?	Adult
1	775	2005	III b	Fractionnal	663		Metacarpus		No	?	Immature
1	775	2005	III b	Fractionnal	664		Skull	1 right and 1 left temporal fragment.	No	?	Adult
1	775	2005	III b	Fractionnal	665		Vertebra	1 cervical fragment.	No	?	Adult
1	775	2005	III b	Fractionnal	666		Phalangia	1 hand proximal phalangia.	No	?	Adult
1	775	2005	III b	Fractionnal	459	167	Vertebra	Lumbar fragment.	No	?	Adult
1	775	2005	III b	Fractionnal	667		Vertebras	1 cervical vertebra 3 thoracical vertebras 1,5 neural parts.	No	?	1-4 years
1	775	2005	III b	Fractionnal	457	165	Radius	Right radius.	No	?	Adult
1	775	2005	III b	Fractionnal	668		Navicular	Left navicular.	No	?	Adult
1	775	2005	III b	Fractionnal	670		Fibula	Epiphysis fragment of left fibula.	No	?	Adult
1	775	2005	III b	Fractionnal	671		Triquetrum	Right triquetrum.	No	?	Adult
1	775	2005	III b	Fractionnal	461	169	Rib	Fragment.	No	?	Adult

Inventaire des os étudiés à Sohr Damb entre 2005 et 2007 (CBM)

Periode	Locus	Year	Trench	Type	Bone N°	Removed N°	Kind of bone	Description	Articulated	Gender	Age
1	775	2005	III b	Fractionnal	672		Metacarpus	Fragment.	No	?	Adult
1	775	2005	III b	Fractionnal	673		Scapula	Fragmented.	No	?	0 or 1-4 years
1	775	2005	III b	Fractionnal	460	168	Rib	Fragment.	No	?	Adult
1	775	2005	III b	Fractionnal	458	166	Rib	Fragment	No	?	Adult
1	775	2005	III b	Fractionnal	438	145	Vertebra	2 lumbar vertebra articulated.	Yes	?	Adult
1	775	2005	III b	Fractionnal	440	147	Clavicula	Fragment.	No	?	Adult
1	775	2005	III b	Fractionnal	403	109	Ulna	Right ulna, medial side.	No	?	Adult
1	775	2005	III b	Fractionnal	402	108	Rib	superior side.	No	?	Adult
1	775	2005	III b	Fractionnal	400	106	Scapula	Left scapula.	No	?	Adult
1	775	2005	III b	Fractionnal	398	104	Skull	Very fragmented.	No	?	0
1	775	2005	III b	Fractionnal	397	103	Rib	Fragment superior side.	No	?	Adult
1	775	2005	III b	Fractionnal	396	102	Coxal	Right coxal.	No	F??	Adult
1	775	2005	III b	Fractionnal	395	101	Femur	left femur, medial side.	No	?	Adult
1	775	2005	III b	Fractionnal	445	153	Femur	Left femur (3-6m)	No	?	0 year
1	775	2005	III b	Fractionnal	467	175	Rib	Fragment.	No	?	Adult
1	775	2005	III b	Fractionnal	446	154	Tibia	1/3 proximal.	No	?	Adult
1	775	2005	III b	Fractionnal	180		Femur	A 1/3 proximal part of a left femur.	No	?	Adult
1	775	2005	III b	Fractionnal	447	155	Mandibula	Dental age: 5,5-10,3 months	No	?	0
1	775	2005	III b	Fractionnal	401	107	Rib	Fragment	No	?	0
1	775	2005	III b	Fractionnal	448	156	Humerus	Left diaphysis.	No	?	0 year
1	775	2005	III b	Fractionnal	449	157	Rib	Fragment.	No	?	Immature
1	775	2005	III b	Fractionnal	466	174	Tibia	Fragment.	No	?	Adult
1	775	2005	III b	Fractionnal	465	173	Scapula	Right bone fragment.	No	?	Adult
1	775	2005	III b	Fractionnal	464	172	Femur	Fragment.	No	?	Adult
1	775	2005	III b	Fractionnal	463	171	Vertebra	3 Lumbar vertebra articulated.	Yes	?	Adult
1	775	2005	III b	Fractionnal	453	161	Ulna	(3-7 m)	No	?	0 year
1	775	2005	III b	Fractionnal	452	160	Coxal	Fragment.	No	?	Immature
1	775	2005	III b	Fractionnal	451	159	Rib	Fragment.	No	?	Immature
1	775	2005	III b	Fractionnal	450	158	Rib	Fragment.	No	?	Immature
1	775	2005	III b	Fractionnal	427	135	Rib	Fragment.	No	?	Adult
1	775	2005	III b	Fractionnal	415	121	Scapula	Right bone.	No	?	Adult
1	775	2005	III b	Fractionnal	426	134	Metatarsus	Left MTT III.	No	?	Adult
1	775	2005	III b	Fractionnal	425	133	Clavicula	Right bone.	No	?	Adult
1	775	2005	III b	Fractionnal	424	132	Radius	Right bone.	No	?	Adult
1	775	2005	III b	Fractionnal	423	131	Ulna	Right bone.	No	?	Adult
1	775	2005	III b	Fractionnal	422	130	Tibia	Right bone.	No	?	Adult
1	775	2005	III b	Fractionnal	421	127	Rib	Right bone.	No	?	Adult
1	775	2005	III b	Fractionnal	420	126	Fibula	Leftt bone.	No	?	Adult
1	775	2005	III b	Fractionnal	419	125	Humerus	Right bone.	No	?	Adult
1	775	2005	III b	Fractionnal	418	124	Skull	Very fragmented. The bone structure is thin	No	?	Adult
1	775	2005	III b	Fractionnal	399	105	Skull	Very fragmented.	No	?	Immature
1	775	2005	III b	Fractionnal	416	122	Ulna	Right bone.	No	?	Adult

Inventaire des os étudiés à Sohr Damb entre 2005 et 2007 (CBM)

Periode	Locus	Year	Trench	Type	Bone N°	Removed N°	Kind of bone	Description	Articulated	Gender	Age
1	775	2005	III b	Fractionnal	181		Femur	Left femur appears	No	?	Adult
1	775	2005	III b	Fractionnal	414	120	Tibia	Right bone.	No	?	Adult
1	775	2005	III b	Fractionnal	413	119	Tibia	Right bone.	No	?	Adult
1	775	2005	III b	Fractionnal	407	113	Femur	Left femur posterior side.	No	?	Adult
1	775	2005	III b	Fractionnal	404	110	Radius	diaphysis fragment.	No	?	Adult
1	775	2005	III b	Fractionnal	398	111	Indetermined	Fragmented	No	?	Adult
1	775	2005	III b	Fractionnal	417	123	Skull	Very fragmented.The bone structure is very thick.	No	?	Adult
1	775	2005	III b	Fractionnal	406	112	Radius	Right bone.	No	?	Adult
1	775	2005	III b	Fractionnal	412	118	Femur	Diaphysis part.	No	?	Adult
1	775	2005	III b	Fractionnal	411	117	Fibula	Diaphysis.	No	?	Adult
1	775	2005	III b	Fractionnal	409	115	Skull	Fragment	No	?	Immature
1	775	2005	III b	Fractionnal	410	116	Skull	Crushed on itself.	No	?	Immature
1	775	2005	III b	Fractionnal	408	114	Humerus	Right bone, posterior side.	No	?	Adult
1	787	2005	III b	secondary collective	1167		Phalangia	Distal hand phalangia.	No	?	Adult
1	787	2005	III b	secondary collective	1168		Phalangia	Proximal hand phalangia.	No	?	Immature
1	787	2005	III b	secondary collective	1169		Capitatum	Left bone.	No	?	Adult
1	787	2005	III b	secondary collective	1170		Metatarsal	Fifth left metatarsal.	No	?	Adult
1	787	2005	III b	secondary collective	1171		Teeth	Side uncertain.	No	?	Immature
1	787	2005	III b	secondary collective	1320	9	Skull	2 fragments of a thick skull	No	?	Adult
1	787	2005	III b	secondary collective	1178		Femur	Right big trochantera.	No	?	Immature
1	787	2005	III b	secondary collective	1319	9	Sternum	1 fragment.	No	?	Immature
1	787	2005	III b	secondary collective	1176		Vertebra	Atlas.	No	?	Immature
1	787	2005	III b	secondary collective	1179		Talus	Left bone	No	?	Adult
1	787	2005	III b	secondary collective	1172		Ischium	Fragment.	No	?	Immature
1	787	2005	III b	secondary collective	1173		Sternum	Fragment.	No	?	Adult
1	787	2005	III b	secondary collective	1174		Vertebra	Lombar vertebra.	No	?	Immature
1	787	2005	III b	secondary collective	1175		Vertebra	Sacrum vertebra.	No	?	Immature

Inventaire des os étudiés à Sohr Damb entre 2005 et 2007 (CBM)

Periode	Locus	Year	Trench	Type	Bone N°	Removed N°	Kind of bone	Description	Articulated	Gender	Age
1	787	2005	III b	secondary collective	1166		Rib	3 fragments.	No	?	Adult
1	787	2005	III b	secondary collective	1177		Vertebra	Axis vertebra.	No	?	Immature
1	787	2005	III b	secondary collective	1155		Tibia	Fragment of the proximal plates, pathologic ?	No	?	Immature
1	787	2005	III b	secondary collective	1180		Humerus	1 trochlea fragment.	No	?	Adult
1	787	2005	III b	secondary collective	1210	8	Phalangia	Distal feet phalangia I with proximal epiphysis. Fits with bone 1190 to 1210.	No	?	Immature
1	787	2005	III b	secondary collective	1209	8	Phalangia	Proximal feet phalangia with proximal epiphysis. Fits with bone 1190 to 1210.	No	?	Immature
1	787	2005	III b	secondary collective	1208	8	Phalangia	Proximal feet phalangia with proximal epiphysis. Fits with bone 1190 to 1210.	No	?	Immature
1	787	2005	III b	secondary collective	1207	8	Phalangia	Proximal feet phalangia with proximal epiphysis. Fits with bone 1190 to 1210.	No	?	Immature
1	787	2005	III b	secondary collective	1206	8	Phalangia	Proximal feet phalangia with proximal epiphysis. Fits with bone 1190 to 1210.	No	?	Immature
1	787	2005	III b	secondary collective	1149	11	Ribs	4 left bones fragments.	No	?	Immature
1	787	2005	III b	secondary collective	1150	11	Vertebra	1 thoracical body part	No	?	Immature
1	787	2005	III b	secondary collective	1151	10	Sternum	3 fragments, big immature	No	?	Immature
1	787	2005	III b	secondary collective	1154	11	Humerus	Proximal epiphysis fragment;	No	?	Immature
1	787	2005	III b	secondary collective	1165		Femur	Distal fragment.	No	?	Immature
1	787	2005	III b	secondary collective	1156		Femur	Left distal extremity compatible with bone n° 1157.	No	?	Adult
1	787	2005	III b	secondary collective	1157		Femur	Right distal extremity compatible with bone n° 1156.	No	?	Immature
1	787	2005	III b	secondary collective	1158		Femur	Fragment of a distal extremity.	No	?	Immature
1	787	2005	III b	secondary collective	1159		Cuboid	Right bone compatible with bones n° 1160 TO 1162.	No	?	Immature
1	787	2005	III b	secondary collective	1160		cuneiform	Right lateral bone compatible with bones n° 1159 to 1162.	No	?	Immature
1	787	2005	III b	secondary collective	1161		cuneiform	Left lateral bone compatible with bones n° 1159 to 1162.	No	?	Immature
1	787	2005	III b	secondary collective	1162		Navicular	Right bone compatible with bones n° 1159 to 1162.	No	?	Immature

Inventaire des os étudiés à Sohr Damb entre 2005 et 2007 (CBM)

Periode	Locus	Year	Trench	Type	Bone N°	Removed N°	Kind of bone	Description	Articulated	Gender	Age
1	787	2005	III b	secondary collective	1163		Femur	A left head 32 * 33 (5-9 or 10-14 ?)	No	?	Immature
1	787	2005	III b	secondary collective	1164		Radius	Left disatal epiphysis : 24mm	No	?	Immature
1	787	2005	III b	secondary collective	1153	11	Scapula	1 apophyse glenoid left?	No	?	Immature
1	787	2005	III b	secondary collective	1308	9	Ribs	48 fragments.	No	?	Immature
1	787	2005	III b	secondary collective	1193	8	Metatarsal	Left second metatarsal. Fits with bone 1190 to 1210.	No	?	Immature
1	787	2005	III b	secondary collective	1194	8	Metatarsal	Left Third metatarsal. Fits with bone 1190 to 1210.	No	?	Immature
1	787	2005	III b	secondary collective	1194	8	Metatarsal	Left fourth metatarsal. Fits with bone 1190 to 1210.	No	?	Immature
1	787	2005	III b	secondary collective	1196	8	Metatarsal	Right fifth metatarsal. Fits with bone 1190 to 1210.	No	?	Immature
1	787	2005	III b	secondary collective	1197	8	Metatarsal	Proximal fragment. Fits with bone 1190 to 1210.	No	?	Immature
1	787	2005	III b	secondary collective	1198	8	Metatarsal	Head fragment. Fits with bone 1190 to 1210.	No	?	Immature
1	787	2005	III b	secondary collective	1199	8	Metatarsal	Head fragment. Fits with bone 1190 to 1210.	No	?	Immature
1	787	2005	III b	secondary collective	1200	8	Metatarsal	Head fragment. Fits with bone 1190 to 1210.	No	?	Immature
1	787	2005	III b	secondary collective	1201	8	Phalangia	Proximal feet phalangia with proximal epiphysis.Fits with bone 1190 to 1210.	No	?	Immature
1	787	2005	III b	secondary collective	1202	8	Phalangia	Proximal feet phalangia with proximal epiphysis.Fits with bone 1190 to 1210.	No	?	Immature
1	787	2005	III b	secondary collective	1192	8	Metatarsal	Left fifth metatarsal. Fits with bone 1190 to 1210.	No	?	Immature
1	787	2005	III b	secondary collective	1204	8	Phalangia	Proximal feet phalangia with proximal epiphysis. Fits with bone 1190 to 1210.	No	?	Immature
1	787	2005	III b	secondary collective	1311	9	Vertebras	1 lumbar vertebra.	No	?	Immature
1	787	2005	III b	secondary collective	1309	9	Vertebras	5 cervical fragments.	No	?	Immature
1	787	2005	III b	secondary collective	1310	9	Vertebras	22 Thoracical fragments.	No	?	Immature
1	787	2005	III b	secondary collective	1181		Metatarsal	Proximal fragment of a right bone.	No	?	Adult
1	787	2005	III b	secondary collective	1312	9	Ilium	Left fragmented bone. Fits with bone n° 1314	No	?	Immature

Inventaire des os étudiés à Sohr Damb entre 2005 et 2007 (CBM)

Periode	Locus	Year	Trench	Type	Bone N°	Removed N°	Kind of bone	Description	Articulated	Gender	Age
1	787	2005	III b	secondary collective	1187	8	Tibia	Distal epiphysis, 40*32. Fits with bone n° 1186 ? Fits with removed n° 5 ?	No	?	Immature
1	787	2005	III b	secondary collective	1314	9	Ischium	Fragmented bone. Fits in size with bone n° 1312	No	?	Immature
1	787	2005	III b	secondary collective	1315	9	Ilium	32 small fragments	No	?	Immature
1	787	2005	III b	secondary collective	1316	9	Indetermined	More than 300 small fragments.	No	?	Mixed
1	787	2005	III b	secondary collective	1317	9	Calcaneus	1 fragment of a right bone.	No	?	Immature
1	787	2005	III b	secondary collective	1318	9	Talus	1 fragment of a right bone.	No	?	Immature
1	787	2005	III b	secondary collective	1205	8	Phalanga	Proximal feet phalanga with proximal epiphysis. Fits with bone 1190 to 1210.	No	?	Immature
1	787	2005	III b	secondary collective	1203	8	Phalanga	Proximal feet phalanga with proximal epiphysis. Fits with bone 1190 to 1210.	No	?	Immature
1	787	2005	III b	secondary collective	1189	8	Radius	Right diaphysis.	No	?	Adult ?
1	787	2005	III b	secondary collective	1190	8	Metatarsal	Right first metatarsal with proximal epiphysis. Fits with bone n° 1191 to 1210	No	?	Immature
1	787	2005	III b	secondary collective	1188	8	Cuneiform	Right medial bone.	No	?	Adult
1	787	2005	III b	secondary collective	1186	8	Tibia	Proximal epiphysis, measured anterior to posterior. Fits with bone n° 1187. Fits with removed n° 5 ?	No	?	Immature
1	787	2005	III b	secondary collective	1185	8	Vertebra	Sacrum fragment	No	?	Adult
1	787	2005	III b	secondary collective	1184	6	Fibula	Left broken diaphysis. 569 or 10-14 years ?	No	?	Immature
1	787	2005	III b	secondary collective	1183	5	Tibia	Distal half or 2/3 of a tibia 5-9 or 10-14 ?	No	?	Immature
1	787	2005	III b	secondary collective	1182	7	Humerus	Left eroded on the distal part, measured approximate, maybe 1 cm more max.	No	?	5-9 years ?
1	787	2005	III b	secondary collective	1313	9	Ilium	Right bone	No	?	Immature
1	787	2005	III b	secondary collective	1191	8	Metatarsal	Left first metatarsal with proximal epiphysis. Fits with bone 1190 to 1210.	No	?	Immature
1	810	2001	III a	Erratic	368	0	Ribs	3 ribs fragments.	No	?	Immature
1	831	2002	III b	Fractionnal	91		Coxal	Fragment.	No	?	Adult
1	831	2002	III b	Fractionnal	96		Femur	Diaphysis fragments and a left distal epiphysis.	No	?	Adult
1	831	2002	III b	Fractionnal	95		Radius	Right diaphysis with a robust mark of the round pronator muscle.	No	?	Adult
1	831	2002	III b	Fractionnal	94		Tibia	Diaphysis fragments.	No	?	Adult
1	831	2002	III b	Fractionnal	92		Vertebra	Thoracical vertebra fragment.	No	?	Adult

Inventaire des os étudiés à Sohr Damb entre 2005 et 2007 (CBM)

Periode	Locus	Year	Trench	Type	Bone N°	Removed N°	Kind of bone	Description	Articulated	Gender	Age
1	831	2002	III b	Fractionnal	90		Fibula	1 distal Epiphysis of a right fibula several diaphysis fragments	No	?	Adult
1	831	2002	III b	Fractionnal	89		Radius	Diaphysis fragment of right radius.	No	?	Adult
1	831	2002	III b	Fractionnal	86		Tibia	Fragment of diaphysis.	No	?	Adult
1	831	2002	III b	Fractionnal	87		Femur	Fragment of diaphysis.	No	?	adult
1	831	2002	III b	Fractionnal	93		Femur	Diaphysis fragments.	No	?	Adult
1	831	2002	III b	Fractionnal	88		Femur	1 distal Epiphysis of a right femur several diaphysis fragments	No	?	Adult
1	832	2002	III b	Fractionnal	361	0	Indeterminated	5 diaphysis fragments of long bones.	No	?	Adult
1	832	2002	III b	Fractionnal	354	0	Indeterminated	Several diaphysis fragments of long bones type femur.	No	?	Adult
1	832	2002	III b	Fractionnal	355	0	Phalanga	Hand indermediate phalanga	No	?	Adult
1	832	2002	III b	Fractionnal	356	0	Humerus	Proximal epiphysis.	No	?	Immature
1	832	2002	III b	Fractionnal	357	0	Pubic bone	Fragment	No	?	Immature
1	832	2002	III b	Fractionnal	358	0	Indeterminated	7 epiphysis fragments.	No	?	Immature
1	832	2002	III b	Fractionnal	360	0	Coxal	2 ischium fragments.	No	?	Adult
1	832	2002	III b	Fractionnal	362	0	Vertebra	Sacrum vertebra 19 x 12	No	?	Immature
1	832	2002	III b	Fractionnal	363	0	Vertebra	Sacrum vertebra	No	?	Immature
1	832	2002	III b	Fractionnal	367	0	Indeterminated	5 diaphysis fragments of ling bones.	No	?	Adult
1	832	2002	III b	Fractionnal	365	0	Rib	1 fragment	No	?	Immature
1	832	2002	III b	Fractionnal	366	0	Indeterminated	5 fragments	No	?	Immature
1	832	2002	III b	Fractionnal	364	0	Vertebra	Sacrum vertebra	No	?	Immature
1	832	2002	III b	Fractionnal	359	0	Ribs	4 fragments	No	?	Immature
1	834	2002	III b	Fractionnal	376	0	Phalanga	Distal foot phalanga I	No	?	Adult
1	834	2005	III b	Fractionnal	601	118	Vertebra	3 thoracical vertebrae.	Yes	?	Immature
1	834	2005	III b	Fractionnal	602	119	Foot	Left foot articulated butwith some disjunctions.	Yes	?	Adult
1	834	2005	III b	Fractionnal	603	120	Indeterminated	Epiphysis.	No	?	Immature
1	834	2005	III b	Fractionnal	604	121	Calcaneus and talus	Left bones.	Yes	?	Adult
1	834	2005	III b	Fractionnal	605	122	Metatarsians	Left MTT I, II, III, IV articulated but with some disjunctions.	Yes	?	Adult
1	834	2005	III b	Fractionnal	606	123	Foot	Right Calcaneus, talus and cuneiforms, cuboïd, phalanga prox I, dist I + 1proximal and 1 distal phalangias + all the metatarsians. Everything is articulated but with little disjunctions. This foot was protected by the removed n° 102 and 106.	Yes	?	Adult
1	834	2005	III b	Fractionnal	607	124	Metatarsians	Right MTT I and MTT V	No	?	Adult
1	834	2005	III b	Fractionnal	608		Tibia	Right bone under removed n° 103.	No	?	Adult
1	834	2002	III b	Fractionnal	375	0	Phalanga	Proximal foot phalanga I	No	?	Adult
1	834	2002	III b	Fractionnal	377	0	Phalanga	Proximal foot phalanga	No	?	Adult
1	834	2002	III b	Fractionnal	378	0	Indeterminated	4 diaphysis fragments.	No	?	Adult
1	834	2002	III b	Fractionnal	379	0	Metacarpus	I MTC	No	?	0 or 1-4 years
1	834	2005	III b	Fractionnal	610	126	Foot	Left MTT and phalanga proximal and intermediates, but desarticulated. Found under removed bones 101 and 102.	No	?	Adult
1	834	2005	III b	Fractionnal	614	129	Phalanga	Proximal foot phalanga.	No	?	Adult
1	834	2005	III b	Fractionnal	585	102	Fibula	Right fibula.	No	?	Adult

Inventaire des os étudiés à Sohr Damb entre 2005 et 2007 (CBM)

Periode	Locus	Year	Trench	Type	Bone N°	Removed N°	Kind of bone	Description	Articulated	Gender	Age
1	834	2005	III b	Fractionnal	600	117	Vertebra	3 thoracical vertebra.	Yes	?	Immature
1	834	2005	III b	Fractionnal	611	127	Cuneiform	Left intermediate cuneiform .	No	?	Adult
1	834	2005	III b	Fractionnal	612		Cuboïd	Right cuboid under removed bone n° 102	No	?	Adult
1	834	2005	III b	Fractionnal	613	128	Talus	Crushed	No	?	Adult
1	834	2005	III b	Fractionnal	609	125	Navicular	Right bone.	No	?	Adult
1	834	2005	III b	Fractionnal	589	106	Tibia	Right tibia, posterior side. Cutting marks + rodentg-like animal teeth traces	No	?	Adult
1	834	2005	III b	Fractionnal	594	111	Metatarsus	MTT I D	Yes	?	Adult
1	834	2005	III b	Fractionnal	590	107	Talus	Right talus.	No	?	Adult
1	834	2005	III b	Fractionnal	599	116	Phalangia	Distal foot phalangia.	No	?	Adult
1	834	2005	III b	Fractionnal	588	105	Talus and calcaneus		Yes	?	Adult
1	834	2005	III b	Fractionnal	587	104	Tibia	Left tibia, posterior side.	No	?	Adult
1	834	2005	III b	Fractionnal	586	103	Tibia	Right tibia, anterior side.	No	?	Adult
1	834	2005	III b	Fractionnal	592	109	Fibula	Right fibula.	No	?	Adult
1	834	2005	III b	Fractionnal	593	110	Metatarsus	3 right MTT, II, III, IV. Maybe articulated with 111	Yes	?	Adult
1	834	2005	III b	Fractionnal	591	108	Fibula	Left fibula, entorse, aposition perioste	No	?	Adult
1	834	2005	III b	Fractionnal	598	115	Phalangia	Foot proximal phalangia I.	No	?	Adult
1	834	2005	III b	Fractionnal	597	114	Patella	Left bone.	No	?	Adult
1	834	2005	III b	Fractionnal	595	112	Ankle	Right calcaneus, Talus and intermediate cuneiform.Firstly articulated with removed n° 110, 111 and 113.	Yes	?	Adult
1	834	2005	III b	Fractionnal	584	101	Tibia	Left tibia, posterior side.	No	?	Adult
1	834	2005	III b	Fractionnal	596	113	Metatarsus	Right MTT V, firstly articulated with removed n° 110, 111 and 112.	Yes	?	Adult
1	835	2002	III b	Fractionnal	98		Femur	A right diaphysis. The number is 828/835.	No	?	Adult
1	835	2002	III b	Fractionnal	384	0	Phalangia	1 fragment	No	?	Adult
1	835	2002	III b	Fractionnal	383	0	Skull	3 fragments.	No	?	Adult
1	835	2002	II e	Fractionnal	100		Radius	A right diaphysi, without distal extremity.	No	?	Adult
1	835	2002	III b	Fractionnal	97		Femur	A right diaphysis.	No	?	Adult
1	835	2002	III b	Fractionnal	99		Tibia	A left diaphysis.	No	?	Adult
1	838	2002	III b	Erratic	382	0	Indeterminated	3 diaphysis fragments.	No	?	Adult
1	838	2002	III b	Erratic	381	0	Tooth		No	?	Adult
1	840	2002	III b	Fractionnal	27		Rib	1 fragment	No	?	Immature
1	840	2002	III b	Fractionnal	26		Humerus	4 diaphysis fragments.	No	?	Adult
1	840	2002	III b	Fractionnal	25		Rib	3 Rib fragments.	No	?	Adult
1	840	2002	III b	Fractionnal	24		Hand phalangia	1 distal hand phalangia	No	?	Adult
1	840	2002	III b	Fractionnal	33		Femur or Humerus	1 diaphysis fragment	No	?	Immature
1	840	2002	III b	Fractionnal	31		Sacrum	3 transversal fragments, 1 medial	No	?	Immature
1	840	2002	III b	Fractionnal	32		Tibia	1diaphysis fragment	No	?	Immature
1	840	2002	III b	Fractionnal	20		Hand phalangia	Distal half pathological phalangia.	No	?	Adult
1	840	2002	III b	Fractionnal	22		Ulna	1diaphysis fragment.	No	?	Adult
1	840	2002	III b	Fractionnal	23		Triquetrum	1fragment	No	?	Adult
1	840	2002	III b	Fractionnal	16		Cranium	2 occipital fragments, very robust	No	?	Adult
1	840	2002	III b	Fractionnal	28		Thoracic vertebra	1right transversal fragment	No	?	Immature

Inventaire des os étudiés à Sohr Damb entre 2005 et 2007 (CBM)

Periode	Locus	Year	Trench	Type	Bone N°	Removed N°	Kind of bone	Description	Articulated	Gender	Age
1	840	2002	III b	Fractionnal	29		Talus	Right talus (23 x 15)	No	?	0 or 1-4 years
1	840	2005	III b	Fractionnal	638	105	Skull	Frontal fragment endocranian side.	No	?	Adult
1	840	2005	III b	Fractionnal	637	104	Skull	Occipital fragment , endocranian side.	No	?	Adult
1	840	2005	III b	Fractionnal	635	103	Ribs	2 Right ribs	No	?	Adult
1	840	2005	III b	Fractionnal	634	101	Radius	Left damaged diaphysis	No	?	1-4 years
1	840	2002	III b	Fractionnal	17		Lombar vertebra	1 fragment	No	?	Adult
1	840	2002	III b	Fractionnal	21		Radius	Half diaphysis of a right radius and 1 fragment of diaphysis	No	?	Adult
1	840	2002	III b	Fractionnal	30		Lombar vertebra	2 fragments, 1 transversal.	No	?	Immature
1	840	2002	III b	Fractionnal	19		Hand phalanga	1 medium hand phalanga	No	?	Adult
1	840	2002	III b	Fractionnal	18		Thoracic vertebra	3 fragments	No	?	Adult
1	840	2005	III b	Fractionnal	635	102	Ulna	Left damaged diaphysis	No	?	1-4 years
1	841	2005	III b	Fractionnal	646	113	Vertebra	Neural fragment..	No	?	Immature
1	841	2005	III b	Fractionnal	639	106	Skull	Frontal fragment.	No	?	Adult
1	841	2005	III b	Fractionnal	640	107	Rib	Fragment	No	?	Adult
1	841	2005	III b	Fractionnal	641	108	Mandibula	Articulated with the maxillar	Yes	?	Adult
1	841	2005	III b	Fractionnal	642	109	Skull	Occipital and right parietal, left lateral side. Suture enclosures: L1: 0, L2: 0; L3: 0.	No	?	Adult
1	841	2005	III b	Fractionnal	643	110	Scapula	Right bone	No	?	Adult
1	841	2005	III b	Fractionnal	654	121	Mandibula	Fragment.	No	?	Adult
1	841	2005	III b	Fractionnal	645	112	Maxillar	Fragment.	No	?	Adult
1	841	2005	III b	Fractionnal	653	120	Skull	Frontal fragment.	No	?	Adult
1	841	2005	III b	Fractionnal	647	114	Mix	Fragmented mix.	No	?	Immature
1	841	2005	III b	Fractionnal	648	115	Femur	Proximal epiphysis.	No	?	Adult
1	841	2005	III b	Fractionnal	649	116	Humerus	Diaphysis with teeth/cutting marks.	No	?	Adult
1	841	2005	III b	Fractionnal	650	117	Scapula	Half of a left scapula	No	?	Adult
1	841	2005	III b	Fractionnal	651	118	Scapula	Fragment.	No	?	Adult
1	841	2005	III b	Fractionnal	652	119	Scapula	Left scapula	No	?	Adult
1	841	2005	III b	Fractionnal	644	111	Indetermined	Fragmented bones	No	?	Adult
1	841	2005	III b	Fractionnal	657	124	Clavicula	Right clavicula.	No	?	Adult
1	841	2005	III b	Fractionnal	660		Scapula	Right scapula fragment.	No	?	Adult
1	841	2005	III b	Fractionnal	659		Metacarpus	Right I MTC	No	?	Adult
1	841	2005	III b	Fractionnal	658		Vertebra	Lumbar vertebra.	No	?	Adult
1	841	2005	III b	Fractionnal	656	123	Clavicula	Right clavicula, cutting marks ?	No	?	Adult
1	841	2005	III b	Fractionnal	1713	2	Vertebra	4 fragments, content of vessel 841-2.	No	?	Under 1 year
1	841	2005	III b	Fractionnal	1712	2	Rib	3 ribs fragment, content of vessel 841-2.	No	?	Under 1 year
1	841	2005	III b	Fractionnal	655	122	Indetermined	Fragment.	No	?	Adult
1	841	2005	III b	Fractionnal	1751	6	Scapula	1 fragment from the vessel 841-6	No	?	Adult
1	841	2005	III b	Fractionnal	1752	6	Tooth	From the vessel 841-6	No	?	Adult
1	841	2002	III b	Fractionnal	385	0	Coxal	8 fragments.	No	?	Adult
1	841	2005	III b	Fractionnal	1738	8	Ilium	Left bone	No	?	Under 1 year
1	841	2005	III b	Fractionnal	1646	6	Tooth		No	?	Adult
1	841	2005	III b	Fractionnal	1721	1	Calcaneus	Right robust bone.	No	?	Adult

Inventaire des os étudiés à Sohr Damb entre 2005 et 2007 (CBM)

Periode	Locus	Year	Trench	Type	Bone N°	Removed N°	Kind of bone	Description	Articulated	Gender	Age
1	841	2005	III b	Fractionnal	1726	8	Skull	24 fragments of a very small baby and a basilaris part	No	?	Under 1 year
1	841	2005	III b	Fractionnal	1725	8	Rib	31 fragments	No	?	Adult
1	841	2005	III b	Fractionnal	1724	8	Vertebra	1 sacrum fragment	No	?	Adult
1	841	2005	III b	Fractionnal	1723	8	Rib	1 first left rib	No	?	Adult
1	841	2005	III b	Fractionnal	1722	8	Indetermined	Several fragments belonging to a foetus.	No	?	Under 1 year
1	841	2005	III b	Fractionnal	1727	8	Sternum	3 sternibras	No	?	Immature
1	841	2005	III b	Fractionnal	1720	1	Talus	Right robust bone.	No	?	Adult
1	841	2005	III b	Fractionnal	1643	6	Tooth	Incisive en pelle	No	?	Adult
1	841	2005	III b	Fractionnal	1645	6	Tooth	Carie interproximal bilateral (neck)	No	?	Adult
1	841	2005	III b	Fractionnal	1640	6	Phalangia		No	?	0 or 1-4 years
1	841	2005	III b	Fractionnal	1647	6	Teeth	34 fragments of broken teeth	No	?	Adult
1	841	2005	III b	Fractionnal	1648	5	Skull	Fragments	No	?	0 or 1-4 years
1	841	2005	III b	Fractionnal	1719	1	Cuboid	Right bone, robust	No	?	Adult
1	841	2005	III b	Fractionnal	1718	1	Patella	Right bone robust	No	?	Adult
1	841	2005	III b	Fractionnal	1717	1	Navicular	Right bone robust	No	?	Adult
1	841	2005	III b	Fractionnal	1716	1	Phalangia	Distal hand phalangia robust	No	?	Adult
1	841	2005	III b	Fractionnal	1715	1	Tibia	Right Tibia with cutting marks	No	?	Adult
1	841	2005	III b	Fractionnal	1714	1	Fibula	Very robust Right fibula with twisted marks.	No	?	Adult
1	841	2005	III b	Fractionnal	1711		Teeth	Hypoplasia stade 2 on a canine superior right.	No	?	Adult
1	841	2005	III b	Fractionnal	1644	6	Tooth		No	?	Adult
1	841	2005	III b	Fractionnal	1736	8	Ischium		No	?	Under 1 year
1	841	2005	III b	Fractionnal	1750	7	Vertebra	1 thoracical body of a foetus or a new born.	No	?	Under 1 year
1	841	2005	III b	Fractionnal	1749	7	Rib	1 fragment	No	?	Adult
1	841	2005	III b	Fractionnal	1748	7	Metacarpal	MTC I right	No	?	Adult
1	841	2005	III b	Fractionnal	1747	7	Humerus	Left bone, 100 fragments.	No	?	Adult
1	841	2005	III b	Fractionnal	1746	8	Phalangia	Proximal hand phalangia	No	?	Immature
1	841	2005	III b	Fractionnal	1746	8	Humerus ?	Proximal epiphysis	No	?	Under 1 year
1	841	2005	III b	Fractionnal	1744	8	Clavicle	Left fragment.	No	?	Under 1 year
1	841	2005	III b	Fractionnal	1743	8	Ulna	3/4 proximal of a right ulna	No	?	Adult
1	841	2005	III b	Fractionnal	1742	8	Radius	Proximal half of a left bone same individual than 1741	No	?	Under 1 year
1	841	2005	III b	Fractionnal	1741	8	Radius	Proximal half of a Right bone same individual than 1742	No	?	Under 1 year
1	841	2005	III b	Fractionnal	1635	6	Sternum	Fragment of the body.	No	?	Adult
1	841	2005	III b	Fractionnal	1740	8	Humerus	Right diaphysis, surface patho en prox.	No	?	Under 1 year
1	841	2005	III b	Fractionnal	1739	8	Humerus	Diaphysis fragment	No	?	Under 1 year
1	841	2005	III b	Fractionnal	1642	6	Metacarpal		No	?	Immature
1	841	2005	III b	Fractionnal	1730	8	Rib	44 fragments	No	?	Under 1 year
1	841	2005	III b	Fractionnal	1641	6	Phalangia		No	?	0 or 1-4 years
1	841	2005	III b	Fractionnal	1705		Phalangia	Intermediate hand phalangia : 8mm	No	?	0 or 1-4 years
1	841	2005	III b	Fractionnal	1639	6	Rib	5 fragments	No	?	Immature
1	841	2005	III b	Fractionnal	1638	6	Vertebra	Atlas neural part	No	?	0 or 1-4 years
1	841	2005	III b	Fractionnal	1637	6	Vertebra	Thoracical body	No	?	0 or 1-4 years
1	841	2005	III b	Fractionnal	1738	8	Humerus	Left bone, 1/4 distal	No	?	Under 1 year

Inventaire des os étudiés à Sohr Damb entre 2005 et 2007 (CBM)

Periode	Locus	Year	Trench	Type	Bone N°	Removed N°	Kind of bone	Description	Articulated	Gender	Age
1	841	2005	III b	Fractionnal	1729	8	Ilium	Right bone from another individual	No	?	Under 1 year
1	841	2005	III b	Fractionnal	1737	8	Clavicle	Left bone	No	?	Under 1 year
1	841	2005	III b	Fractionnal	1731	8	Vertebra	7 body parts, 3 cervical within 1 from a foetus.	No	?	Under 1 year
1	841	2005	III b	Fractionnal	1732	8	Vertebra	3 thoracical	No	?	Under 1 year
1	841	2005	III b	Fractionnal	1733	8	Vertebra	38 neural parts.	No	?	Under 1 year
1	841	2005	III b	Fractionnal	1734	8	Indetermined	105 fragments.	No	?	Adult
1	841	2005	III b	Fractionnal	1735	8	Scapula	Fragment.	No	?	Under 1 year
1	841	2005	III b	Fractionnal	1710		Teeth	Hypoplasia stade 1	No	?	Adult
1	841	2005	III b	Fractionnal	1636	6	Vertebra	Cervical body	No	?	0 or 1-4 years
1	841	2005	III b	Fractionnal	1672		Phalanga	1 distal hand phalanga	No	?	Adult
1	841	2005	III b	Fractionnal	1707		Phalanga	Proximal hand phalanga I fragment	No	?	Immature
1	841	2005	III b	Fractionnal	1648	5	Phalanga	Proximal hand phalanga.	No	?	Adult
1	841	2005	III b	Fractionnal	1654	5	Trapezoid	Right bone	No	?	Adult
1	841	2005	III b	Fractionnal	1655	5	Clavicle	2 fragments of a left clavicle.	No	?	Adult
1	841	2005	III b	Fractionnal	1656	5	Metacarpal	MTC I right	No	?	Adult
1	841	2005	III b	Fractionnal	1657	5	Rib	10 fragments	No	?	Adult
1	841	2005	III b	Fractionnal	1680		Scapula	6 fragments.	No	?	Adult
1	841	2005	III b	Fractionnal	1679		Ischium	Fragment	No	?	Adult
1	841	2005	III b	Fractionnal	1678		Triquetrum	Left bone	No	?	Adult
1	841	2005	III b	Fractionnal	1677		Pisiform	Left bone	No	?	Adult
1	841	2005	III b	Fractionnal	1676		Indetermined	10 diaphysis fragment	No	?	Adult
1	841	2005	III b	Fractionnal	1675		Radius	10 diaphysis fragments.	No	?	Adult
1	841	2005	III b	Fractionnal	1651	5	Phalanga	1 distal hand phalanga	No	?	Immature
1	841	2005	III b	Fractionnal	1673		Metatarsal	1 head.	No	?	Adult
1	841	2005	III b	Fractionnal	1650	5	Wrist	1 microscopic bone	No	?	0 or 1-4 years
1	841	2005	III b	Fractionnal	1671		Phalanga	Proximal hand phalanga	No	?	Adult
1	841	2005	III b	Fractionnal	1670		Lunatum	Right bone	No	?	Adult
1	841	2005	III b	Fractionnal	1669		Hamatum	Left bone	No	?	Adult
1	841	2005	III b	Fractionnal	1668		Skull	1 fragment	No	?	Adult
1	841	2005	III b	Fractionnal	1667	4	Vertebra	4 fragments.	No	?	Adult
1	841	2005	III b	Fractionnal	1666	4	Vertebra	3 fragments	No	?	Adult
1	841	2005	III b	Fractionnal	1665	4	Phalanga	Hand proximal phalanga	No	?	Under 1 year
1	841	2005	III b	Fractionnal	1664	4	Femur	2/3 proximal of a left bone, max with in proximal extremity : 30	No	?	Under 1 year
1	841	2005	III b	Fractionnal	1663	4	Tibia	Left diaphysis	No	?	Under 1 year
1	841	2005	III b	Fractionnal	1662	4	Fibula	Distal half? of a left fibula to be rechecked. Measured: 78, noted as Under 1 year in the bone diary	No	?	Immature
1	841	2005	III b	Fractionnal	1661	9	Rib	Left fragment	No	?	Adult
1	841	2005	III b	Fractionnal	1660	9	Scapula	10 fragments.	No	?	Adult
1	841	2005	III b	Fractionnal	1659	9	Mandibula	3 fragments.	No	?	Immature
1	841	2005	III b	Fractionnal	1674		Metatarsal	Left bone	No	?	Adult
1	841	2005	III b	Fractionnal	1693		Vertebra	4 neural parts	No	?	0 or 1-4 years
1	841	2005	III b	Fractionnal	1708		Wrist	Undetermined bone	No	?	0 or 1-4 years

Inventaire des os étudiés à Sohr Damb entre 2005 et 2007 (CBM)

Periode	Locus	Year	Trench	Type	Bone N°	Removed N°	Kind of bone	Description	Articulated	Gender	Age
1	841	2005	III b	Fractionnal	1706		Phalangia	Distal hand phalangia 7mm	No	?	0 or 1-4 years
1	841	2005	III b	Fractionnal	1658	9	Hyoid	Body of the hyoid bone	No	?	Adult
1	841	2005	III b	Fractionnal	1704		Phalangia	Proximal hand phalangia	No	?	0 or 1-4 years
1	841	2005	III b	Fractionnal	1703		Phalangia	Proximal hand phalangia	No	?	0 or 1-4 years
1	841	2005	III b	Fractionnal	1702		Phalangia	Proximal hand phalangia	No	?	0 or 1-4 years
1	841	2005	III b	Fractionnal	1701		Phalangia	Proximal hand phalangia	No	?	0 or 1-4 years
1	841	2005	III b	Fractionnal	1700		Metatarsal		No	?	Under 1 year
1	841	2005	III b	Fractionnal	1699		Metatarsal	MTT	No	?	0 or 1-4 years
1	841	2005	III b	Fractionnal	1698		Metatarsal	MTT	No	?	0 or 1-4 years
1	841	2005	III b	Fractionnal	1697		Metatarsal	MTT	No	?	0 or 1-4 years
1	841	2005	III b	Fractionnal	1696		Metatarsal	MTT I	No	?	0 or 1-4 years
1	841	2005	III b	Fractionnal	1652	5	Metacarpal	Fragment.	No	?	Immature
1	841	2005	III b	Fractionnal	1694		Vertebra	1cervical neural part	No	?	0 or 1-4 years
1	841	2005	III b	Fractionnal	1709		Teeth	Hypoplasia stade 1	No	?	Adult
1	841	2005	III b	Fractionnal	1692		Vertebra	1 axis neural part	No	?	0 or 1-4 years
1	841	2005	III b	Fractionnal	1691		Vertebra	1 atlas neural part	No	?	0 or 1-4 years
1	841	2005	III b	Fractionnal	1690		Vertebra	1 thoracical body	No	?	Under 1 year
1	841	2005	III b	Fractionnal	1689		Vertebra	Cervical body	No	?	0 or 1-4 years
1	841	2005	III b	Fractionnal	1688		Vertebra	2 sacrum parts	No	?	0 or 1-4 years
1	841	2005	III b	Fractionnal	1687		Vertebra	3 Lumbar neural parts	No	?	Immature
1	841	2005	III b	Fractionnal	1686		Mandibula	Fragment, same bone than n°1659	No	?	Immature
1	841	2005	III b	Fractionnal	1683		Undetermined	200 splinters of bone	No	?	Adult
1	841	2005	III b	Fractionnal	1634	6	Rib	6 fragments.	No	?	Adult
1	841	2005	III b	Fractionnal	1684		Skull	20 fragments	No	?	Immature
1	841	2005	III b	Fractionnal	1682		Vertebra	16 fragments	No	?	Adult
1	841	2005	III b	Fractionnal	1681		Rib	7 fragments	No	?	Adult
1	841	2005	III b	Fractionnal	1649	5	Tooth		No	?	Immature
1	841	2005	III b	Fractionnal	1695		Pubic	Left bone fragment	No	?	Under 1 year
1	841	2005	III b	Fractionnal	1596	2	Pubic	Right bone	No	?	Under 1 year
1	841	2005	III b	Fractionnal	1609	6	Metacarpal	MTC III left, slender	No	?	Adult
1	841	2005	III b	Fractionnal	1608	6	Metacarpal	MTC III right, robust	No	?	Adult
1	841	2005	III b	Fractionnal	1607	6	Metacarpal	MTC I left, slender	No	?	Adult
1	841	2005	III b	Fractionnal	1606	6	Metacarpal	MTC IV left, slender	No	?	Adult
1	841	2005	III b	Fractionnal	1605	6	Metacarpal	MTC IV right, slender	No	?	Adult
1	841	2005	III b	Fractionnal	1604	6	Metacarpal	MTC III right, slender	No	?	Adult
1	841	2005	III b	Fractionnal	1603	2	Talus		No	?	1-4 years
1	841	2005	III b	Fractionnal	1602	2	Phalangia	1 distal hand phalangia.	No	?	Adult
1	841	2005	III b	Fractionnal	1601	2	Indetermined	Diaphysis fragment	No	?	Under 1 year
1	841	2005	III b	Fractionnal	1600	2	Vertebra	3 fragments	No	?	Immature
1	841	2005	III b	Fractionnal	1599	2	Rib	3 fragments.	No	?	Under 1 year
1	841	2005	III b	Fractionnal	1611	6	Metacarpal	MTC II right, Robust	No	?	Adult
1	841	2005	III b	Fractionnal	1597	2	Ischium	Right bone, approximate measure.	No	?	Under 1 year

Inventaire des os étudiés à Sohr Damb entre 2005 et 2007 (CBM)

Periode	Locus	Year	Trench	Type	Bone N°	Removed N°	Kind of bone	Description	Articulated	Gender	Age
1	841	2005	III b	Fractionnal	1612	6	Metacarpal	MTC I right, Robust	No	?	Adult
1	841	2005	III b	Fractionnal	1595	2	Patella	Right bone	No	?	Adult
1	841	2005	III b	Fractionnal	1594	2	Coxal	Right coxal very fragmented.	No	?	Adult
1	841	2005	III b	Fractionnal	1593	2	Sacrum	Fragment	No	?	Adult
1	841	2005	III b	Fractionnal	1592	3	Rib	Fragment	No	?	Under 1 year
1	841	2005	III b	Fractionnal	1591	3	Pubic	Fragment	No	?	Under 1 year
1	841	2005	III b	Fractionnal	1590	3	Phalangia	1a intermediate adult phalangia.	No	?	Adult
1	841	2005	III b	Fractionnal	1589	3	Phalangia	Proximal hand phalangia	No	?	Under 1 year
1	841	2005	III b	Fractionnal	1588	3	Metacarpal	half of the first MTC.	No	?	0 or 1-4 years
1	841	2005	III b	Fractionnal	1587	3	Vertebra	5 fragments of neural parts	No	?	Under 1 year
1	841	2005	III b	Fractionnal	1586	3	Vertebra	6 fragments of body parts	No	?	Under 1 year
1	841	2005	III b	Fractionnal	1585	3	Femur	Right femur with Poirier mark and Allen notch. Synostose line still visible even if the bones are perfectly synostosed. Head: 45*44	No	?	Adult
1	841	2005	III b	Fractionnal	1598	2	Metatarsal	MTT I right.	No	?	Under 1 year
1	841	2005	III b	Fractionnal	1624	6	Hamatum	Right bone	No	?	Adult
1	841	2005	III b	Fractionnal	1632	6	Ulna	Right bone, proximal half and cutting marks visible	No	?	Adult
1	841	2005	III b	Fractionnal	1685		Rib	20 fragments	No	?	Immature
1	841	2005	III b	Fractionnal	1631	6	Pisiforme	Right bone, robust	No	?	Adult
1	841	2005	III b	Fractionnal	1630	6	Trapeze	Right bone	No	?	Adult
1	841	2005	III b	Fractionnal	1629	6	Trapezoid	Left bone	No	?	Adult
1	841	2005	III b	Fractionnal	1628	6	Scaphoid	Left bone, robust	No	?	Adult
1	841	2005	III b	Fractionnal	1627	6	Scaphoid	Right bone, robust	No	?	Adult
1	841	2005	III b	Fractionnal	1633	6	Vertebra	17 fragments	No	?	Adult
1	841	2005	III b	Fractionnal	1610	6	Metacarpal	MTC IV right, Robust	No	?	Adult
1	841	2005	III b	Fractionnal	1625	6	Capitatum	Right bone, robust	No	?	Adult
1	841	2005	III b	Fractionnal	1623	6	Phalangia	Distal hand phalangia I	No	?	Adult
1	841	2005	III b	Fractionnal	1618	6	Phalangia	Proximal hand phalangia	No	?	Adult
1	841	2005	III b	Fractionnal	1613	6	Phalangia	Proximal hand phalangia I	No	?	Adult
1	841	2005	III b	Fractionnal	1614	6	Phalangia	Proximal hand phalangia	No	?	Adult
1	841	2005	III b	Fractionnal	1615	6	Phalangia	Proximal hand phalangia	No	?	Adult
1	841	2005	III b	Fractionnal	1616	6	Phalangia	Proximal hand phalangia	No	?	Adult
1	841	2005	III b	Fractionnal	1626	6	Capitatum	Left bone, robust	No	?	Adult
1	841	2005	III b	Fractionnal	1617	6	Phalangia	Proximal hand phalangia	No	?	Adult
1	841	2005	III b	Fractionnal	1622	6	Phalangia	Distal hand phalangia	No	?	Adult
1	841	2005	III b	Fractionnal	1619	6	Phalangia	Intermediate hand phalangia	No	?	Adult
1	841	2005	III b	Fractionnal	1620	6	Phalangia	Intermediate hand phalangia	No	?	Adult
1	841	2005	III b	Fractionnal	1621	6	Phalangia	Intermediate hand phalangia	No	?	Adult
1	7008	2006	III b	Erratic	1984	0	Skull	fragment	No	?	adult
1	7008	2006	III b	Erratic	1985	0	Metatarsal	fragment, rank unknown	No	?	adult
1	7008	2006	III b	Erratic	1983	0	Talus	left talus	No	?	adult
2	505	2001	II d	Erratic	123		Tibia	A distal part of a left diaphysis.	No	?	1-4 or 5-9
2	505	2001	II D	Erratic	122		Patella	A left patella.	No	?	Adult

Inventaire des os étudiés à Sohr Damb entre 2005 et 2007 (CBM)

Periode	Locus	Year	Trench	Type	Bone N°	Removed N°	Kind of bone	Description	Articulated	Gender	Age
2	505	2001 II D		Erratic	121		Femur	A distal part of a left diaphysis.	No	?	Adult
2	527	2001 II d		Erratic	81		Metacarpus	Proximal half of a left III MTC	No	?	Adult
2	536	2001 II d		Erratic	138		Vertebra	1 lumbar vertebra, slender.	No	?	Adult
2	545	2001 II d		Erratic	104		Metacarpus	1 left V MTC.	No	?	Adult
2	545	2001 II d		Erratic	103		Metatarsus	1 left MTT incomplete, III or IV.	No	?	Adult
2	545	2001 II d		Erratic	102		Skull	1 occipital piece with some extra sutural bones. L3 synsosis quote is 0..	No	?	Adult
2	546	2001 II e		Erratic	708	0	Radius	1 right diaphysis without the distal epiphysis	No	?	Adult
2	546	2001 II e		Erratic	709	0	Metatarsian	1 right bone	No	?	Adult
2	550	2001 II c		Erratic	101		Humerus	Right diaphysis with cutting marks.	No	?	Adult
2	551	2001 II d		Erratic	155		Radius	A right diaphysis.	No	?	Adult
2	551	2001 II d		Erratic	159		Scapula	A fragment.	No	?	Adult
2	551	2001 II d		Erratic	154		Vertebra	A lumbar vertebra with arthrosis.	No	?	Old adult
2	551	2001 II d		Erratic	156		Skull	Aright temporal fragment.	No	?	Adult
2	551	2001 II d		Erratic	157		Humerus	Afragment.	No	?	Adult
2	551	2001 II d		Erratic	158		Tibia	A fragment of diaphysis.	No	?	Adult
2	552	2001 II d		Erratic	149		Femur	Diaphysis fragment of a left ? femur. Ages can match with bone n° 148.	No	?	Immature
2	552	2001 II d		Erratic	144		Calcaneus	2 fragments of right calcaneus.	No	?	Adult
2	552	2001 II d		Erratic	143		Metacarpus	II R MTC	No	?	Adult
2	552	2001 II d		Erratic	142		Phalangia	Fragment of a proximal hand phalanga.	No	?	Adult
2	552	2001 II d		Erratic	145		Vertebra	1 fragment of thoracical vertebra.	No	?	Adult
2	552	2001 II d		Erratic	146		Mandibula	Fragment of left hemi-mandibula, without teeth.	No	?	0 year
2	552	2001 II d		Erratic	147		Ribs	5 Fragments.	No	?	0 year
2	552	2001 II d		Erratic	148		Femur	Fragment of distal half of a right femur.	No	?	0 year
2	556	2001 II d		Erratic	141		Humerus	1 right uncomplete diaphysis. 1 right ? proximal epiphysis.	No	?	Adult
2	557	2001 II d		Erratic	140		Skull	1right temporal fragment.	No	?	Adult
2	557	2001 II d		Erratic	139		Metacarpus	1 II R MTC	No	?	Adult

Inventaire des os étudiés à Sohr Damb entre 2005 et 2007 (CBM)

Periode	Locus	Year	Trench	Type	Bone N°	Removed N°	Kind of bone	Description	Articulated	Gender	Age
2	568	2005	II c	primary single	390	0	Skeleton	<p>The skull is a little bit surelevated, it appears on its supero right lateral side, little bit anterior. Madibula is articulated.</p> <p>Left clavicula anterior side. Some ribs are under the left scapula, but still everything is articulated. The skeleton was maybe first lying on its right side and sank to its back.</p> <p>LH, LU presents their anterior side. LR its lateral side.</p> <p>Left wrist is articulated, undoubtedly partly covered by the left femur.</p> <p>Metacarpians appear on dorsal side, finger flexed from V to I (articulated).</p> <p>Right clavicula presents its superior side.</p> <p>RH is medial slightly posterior side. RU is medial, and RR is posterior.</p> <p>Wrist presents its palmar side.</p> <p>Right ribs are flat, left ribs are open.</p> <p>Cervicals, thoracicals and lumbar vertebra are articulated. But disjunction between VC 2 and 3?</p> <p>Right pelvis presents its anterior slightly medial side, hold in position by the femur.</p> <p>Left pelvis is anterior. RF antero-slightly lateral side; RT latero-slightly anterior side. No fibula found. Patella articulated.</p> <p>LF antero-distal, LT and L Fibula supero-medial side. Patella articulated.</p> <p>Right foot: Metatarsians articulated, Lateral slightly dorsal for MTT I to medio-dorsal side for MTT V. Proximal phalanga I and II desarticulated.</p> <p>Left foot: Many desarticulations, partly sunk, but some unsteady bone positions. Pahalngia have fallen behind the metatarsians.</p> <p>The pit bottom is covered by occhre just under the bones.</p> <p>Unfortunetly suture enclosures rates are not observable because of the fragmentation.</p>	Yes	F?	Adult

Inventaire des os étudiés à Sohr Damb entre 2005 et 2007 (CBM)

Periode	Locus	Year	Trench	Type	Bone N°	Removed N°	Kind of bone	Description	Articulated	Gender	Age
2	718	2005	III b	primary single	394	0	Skeleton	The skull damaged, sut in 3 parts, some pieces have moved. The mandibula is still articulated, but has sunk through the ribs and is very poorly conserved. Many teeth are broken. The whole presents its right side. RH presents its lateral side. Forearm is flexed, it has sunk and is desarticulated. RU and RR both presents their lateral sides. Wrist bones are damaged, the hand was under the upper jag, and above the left shoulder. The phalangia are articulated present their dorsal side. LH is beneath the right forearm, presenting its antero-medial side. LU presents its posterior side and LR its anterior side. Hand is desarticulated, out of the initial space defined by the body. Vertebra cervicals and thoracicals are articulated but very poorly conserved. The right clavícula has moved on the right ribs. Those are slightly opened and flat. Left ribs are flat. The left clavícula shows its inferior side.	Yes	?	Adult
2	768	2005	III b	Fractionnal	1962		Femur	Head	No	?	Adult
2	768	2006	III b	Fractionnal	720	115	Tibia	Left one, posterior apparition.	No	?	Adult
2	768	2006	III b	Fractionnal	719	114	Femur	1/3 of a distal part, posterior apparition.	No	?	Adult
2	768	2005	III b	Fractionnal	1354	8	Indetermined	2 Fragments in the filling of the pot 768-8.	No	?	Indetermined
2	768	2005	III b	Fractionnal	393	103	Tooth	Erratic, M,3 G?	No	?	Adult
2	768	2006	III b	Fractionnal	718	113	fermora	Fragments of femora diaphysis.	No	?	Adult
2	768	2006	III b	Fractionnal	717	112	Phalangia	Foot proximal phalangia I.	No	?	Adult
2	768	2006	III b	Fractionnal	716	111	Metatarsal	Right one	No	?	Adult
2	768	2006	III b	Fractionnal	1583	6	Skull	Pars basilaris, approximate measure	No	?	Immature
2	768	2006	III b	Fractionnal	715	110	navicular	Right one.	No	?	Adult
2	768	2006	III b	Fractionnal	714	109	vertebra	Lumbar vertebra.	No	?	Adult
2	768	2006	III b	Fractionnal	713	108	Femur	Diaphysis fragments.	No	?	Adult
2	768	2006	III b	Fractionnal	712	107	Femur	Right one.	No	?	Adult
2	768	2006	III b	Fractionnal	711	0	tibia	Right one.	No	?	Adult
2	768	2006	III b	Fractionnal	710	105	Rib	Right rib, endothoracal apparition.	No	?	adult
2	768	2005	III b	Fractionnal	1964		Femur	Half diaphysis	No	?	Under 1 year
2	768	2006	III b	Fractionnal	709	104	cuboide	Left one	No	?	Adult
2	768	2005	III b	Fractionnal	2130	18	Sternum	Fragment inside 06/174	No	?	Adult
2	768	2005	III b	Fractionnal	1963		Tibia	Half diaphysis	No	?	Under 1 year
2	768	2005	III b	Fractionnal	392	102	Skull	Fragment.	No	?	Immature
2	768	2005	III b	Fractionnal	391	101	Coxal	Right female coxal.	No	F?	Adult
2	768	2005	III b	Fractionnal	1292	169	Rib	Right rib.	No	?	Adult
2	768	2005	III b	Fractionnal	1293	170	Ulna	Left bone.	No	?	Adult
2	768	2005	III b	Fractionnal	1289	166	Radius	Left bone	No	?	Immature
2	768	2005	III b	Fractionnal	1294	171	Clavicle	Left bone.	No	?	Adult

Inventaire des os étudiés à Sohr Damb entre 2005 et 2007 (CBM)

Periode	Locus	Year	Trench	Type	Bone N°	Removed N°	Kind of bone	Description	Articulated	Gender	Age
2	768	2005	III b	Fractionnal	1300	177	Humerus	Left bone fragments.	No	?	1-4 years
2	768	2005	III b	Fractionnal	1295	172	Rib	Right rib.	No	?	Adult
2	768	2005	III b	Fractionnal	1291	168	Tibia		No	?	Immature
2	768	2005	III b	Fractionnal	1296	173	Skull	Fragment.	No	?	Under 1 year
2	768	2005	III b	Fractionnal	1297	174	Rib	Left rib.	No	?	Adult
2	768	2005	III b	Fractionnal	1298	175	Rib	Fragment	No	?	Adult
2	768	2005	III b	Fractionnal	1299	176	Rib	Fragment	No	?	Adult
2	768	2005	III b	Fractionnal	1290	167	Skull	Fragment.	No	?	Adult
2	768	2005	III b	Fractionnal	1244	121	Tibia	Left bone.	No	?	Adult
2	768	2005	III b	Fractionnal	1273	150	Vertebras	Complete column articulated from VC2 to sacrum, VL5 sacralized. PHOTOGRAPHY TO BE MADE.	No	?	Adult
2	768	2005	III b	Fractionnal	1288	165	Vertebra	Lumbar	No	?	Adult
2	768	2005	III b	Fractionnal	1249	126	Metacarpal	Fragment	No	?	Adult
2	768	2005	III b	Fractionnal	1248	125	Rib	First rib.	No	?	Adult
2	768	2005	III b	Fractionnal	1247	124	Ulna	Right bone	No	?	Immature
2	768	2005	III b	Fractionnal	2129	182	Vertebra	4 fragments	No	?	0 or 1-4 year
2	768	2005	III b	Fractionnal	1245	122	Rib	Left robust rib.	No	?	Adult
2	768	2005	III b	Fractionnal	1307	184	Navicular	Left bone.	No	?	Adult
2	768	2005	III b	Fractionnal	1306	183	Skull	Right temporal immature.	No	?	Adult
2	768	2005	III b	Fractionnal	1305	182	scapula	Left bone fragment.	No	?	Adult
2	768	2005	III b	Fractionnal	1304	181	Phalangia	Feet distal phalangia I	No	?	Adult
2	768	2005	III b	Fractionnal	1303	180	Phalangia	Proximal hand phalangia	No	?	1-4 years
2	768	2005	III b	Fractionnal	1302	179	Rib	Fragment	No	?	Immature
2	768	2005	III b	Fractionnal	1301	178	Fibula	Fragments.	No	?	1-4 years
2	768	2005	III b	Fractionnal	1246	123	Rib	Left rib.	No	?	Adult
2	768	2005	III b	Fractionnal	1254	131	Skull	Tooth to study.	No	?	Immature
2	768	2005	III b	Fractionnal	1265	142	Tibia	Right bone	No	?	Immature
2	768	2005	III b	Fractionnal	1264	141	Coxal	Left coxal.	No	Male	Adult
2	768	2005	III b	Fractionnal	1263	140	Calcaneus	Left robust bone.	No	?	Adult
2	768	2005	III b	Fractionnal	1262	139	Femur	Distal half of a left bone.	No	?	Adult
2	768	2005	III b	Fractionnal	1261	138	Rib	Robust fragment.	No	?	Adult
2	768	2005	III b	Fractionnal	1260	137	Rib	Fragment.	No	?	Adult
2	768	2005	III b	Fractionnal	1259	136	Rib	Fragment.	No	?	Adult
2	768	2005	III b	Fractionnal	1258	135	Rib	Fragment.	No	?	Adult
2	768	2005	III b	Fractionnal	1266	143	Humerus	Left humerus	No	?	Immature
2	768	2005	III b	Fractionnal	1256	133	Mandibula	Fragment no carie, no tartar	No	?	Adult
2	768	2005	III b	Fractionnal	1255	132	Phalangia	Intermediate hand phalangia.	No	?	Adult
2	768	2005	III b	Fractionnal	1252	129	Vertebra	Sacrum fragment.	No	?	Adult
2	768	2005	III b	Fractionnal	1251	128	Rib	Fragment	No	?	Adult
2	768	2005	III b	Fractionnal	1250	127	Sternum	Fragment.	No	?	Adult
2	768	2005	III b	Fractionnal	1287	164	Cuboid	Right bone	No	?	Adult

Inventaire des os étudiés à Sohr Damb entre 2005 et 2007 (CBM)

Periode	Locus	Year	Trench	Type	Bone N°	Removed N°	Kind of bone	Description	Articulated	Gender	Age
2	768	2005	III b	Fractionnal	1275	152	Rib	Left rib.	No	?	Adult
2	768	2005	III b	Fractionnal	1241	118	Phalangia	Intermediate hand phalangia.	No	?	Adult
2	768	2005	III b	Fractionnal	1240	117	Fibula	Proximal half of a rght bone.	No	?	Adult
2	768	2005	III b	Fractionnal	1239	116	Femur	Left bone, twisted interior.	No	?	Adult
2	768	2005	III b	Fractionnal	1257	134	Humerus	Right bone.	No	?	Adult
2	768	2005	III b	Fractionnal	1279	156	Rib	Left rib.	No	?	Adult
2	768	2005	III b	Fractionnal	1282	159	Clavicle	Left bone.	No	?	Immature
2	768	2005	III b	Fractionnal	1284	161	Vertebra	Thoracical part	No	?	Adult
2	768	2005	III b	Fractionnal	1285	162	Calcaneus	Fragment.	No	?	Adult
2	768	2005	III b	Fractionnal	1286	163	Vertebra	Thoracical.	No	?	Adult
2	768	2005	III b	Fractionnal	1253	130	Rib	Fragment.	No	?	Adult
2	768	2005	III b	Fractionnal	1267	144	Vertebra	Body of a thoracical vertebra.	No	?	Adult
2	768	2005	III b	Fractionnal	1283	160	Metatarsal	MTT V Right	No	?	Adult
2	768	2005	III b	Fractionnal	1280	157	Rib	Left rib.	No	?	Adult
2	768	2005	III b	Fractionnal	1278	155	Rib		No	?	Adult
2	768	2005	III b	Fractionnal	1242	119	Coxal	Right coxal.	No	M?	Adult
2	768	2005	III b	Fractionnal	1268	145	manubrium		No	?	Adult
2	768	2005	III b	Fractionnal	1276	153	Femur	Left bone. Tooth traces on the posterior line	No	?	Adult
2	768	2005	III b	Fractionnal	1269	146	Vertebra	Cervical robust vertebra.	No	?	Adult
2	768	2005	III b	Fractionnal	1270	147	Rib	Left robust rib.	No	?	Adult
2	768	2005	III b	Fractionnal	1243	126	Femur		No	?	Immature
2	768	2005	III b	Fractionnal	1274	151	Rib	Left rib.	No	?	Adult
2	768	2005	III b	Fractionnal	1271	148	Rib	Left robust rib.	No	?	Adult
2	768	2005	III b	Fractionnal	1277	154	Rib	Left rib.	No	?	Adult
2	768	2005	III b	Fractionnal	1272	149	Vertebra	Cervical vertebra, robust.	No	?	Adult
2	768	2005	III b	Fractionnal	1281	158	Rib	Left rib.	No	?	Immature
2	768	2006	III b	Fractionnal	1544	200	Metatarsal		No	?	Adult
2	768	2006	III b	Fractionnal	1584	240	Metacarpal		No	?	Adult
2	768	2006	III b	Fractionnal	1582	239	Metacarpal	MTC I	No	?	1-4 years
2	768	2006	III b	Fractionnal	1580	237	Phalangia	Foot proximal pahlangia	No	?	Adult
2	768	2006	III b	Fractionnal	1579	236	Skull	Pars basilaris	No	?	Immature
2	768	2006	III b	Fractionnal	1578	235	Phalangia	Proximal hand phalangia	No	?	Adult
2	768	2006	III b	Fractionnal	1535	191	Vertebra	Cervical	No	?	Adult
2	768	2006	III b	Fractionnal	1577	234	Humerus	Part of a bone removed in layer 4, see plana.	No	?	Adult
2	768	2006	III b	Fractionnal	1576	233	Rib	Fragment	No	?	Adult
2	768	2006	III b	Fractionnal	1575	232	Rib	Fragment	No	?	Under 1 year
2	768	2006	III b	Fractionnal	1581	238	Indetermined	To be checked in 2007	No	?	Adult
2	768	2006	III b	Fractionnal	1543	199	Foot	Cluster of MTT II and I and Intermediate cuneiform articulated.	No	?	Adult
2	768	2006	III b	Fractionnal	1542	198	Metatarsal	Cluster of 3 right articulated metatarsals from III to V.	No	?	Adult
2	768	2006	III b	Fractionnal	1541	197	Phalangia	Proximal foot phalangia	No	?	Adult
2	768	2006	III b	Fractionnal	1540	196	Talus	Right bone	No	?	Adult

Inventaire des os étudiés à Sohr Damb entre 2005 et 2007 (CBM)

Periode	Locus	Year	Trench	Type	Bone N°	Removed N°	Kind of bone	Description	Articulated	Gender	Age
2	768	2006	III b	Fractionnal	1539	195	Ulna	Left bone	No	?	Adult
2	768	2006	III b	Fractionnal	1538	194	Rib		No	?	Adult
2	768	2006	III b	Fractionnal	1536	192	Rib		No	?	Adult
2	768	2006	III b	Fractionnal	1534	190	Humerus	diaphysis	No	?	Adult
2	768	2006	III b	Fractionnal	1533	189	Clavicle	Right bone	No	?	Adult
2	768	2006	III b	Fractionnal	1532	188	Clavicle	Left bone	No	?	Adult
2	768	2006	III b	Fractionnal	1531	187	Radius	Left	No	?	Under 1 year
2	768	2006	III b	Fractionnal	1574	231	Rib	Fragment	No	?	Under 1 year
2	768	2006	III b	Fractionnal	1557	213	Metatarsal	MTT I proximal half	No	?	Adult
2	768	2006	III b	Fractionnal	1530	186	Radius	Left bone	No	?	Adult
2	768	2006	III b	Fractionnal	1537	193	Coxal	Fragment	No	?	Adult
2	768	2006	III b	Fractionnal	1550	206	Cuneiform	fragment	No	?	Adult
2	768	2006	III b	Fractionnal	1573	230	Rib	Fragment	No	?	Adult
2	768	2006	III b	Fractionnal	1556	212	Navicular	Right bone	No	?	Adult
2	768	2006	III b	Fractionnal	1559	215	Rib	Fragment	No	?	Adult
2	768	2006	III b	Fractionnal	1554	210	Talus	Right talus	No	?	Adult
2	768	2006	III b	Fractionnal	1553	209	Calcaneus	Half of a left calcaneus	No	?	Adult
2	768	2006	III b	Fractionnal	1560	216	Phalangia	Proximal hand phalangia	No	?	Adult
2	768	2006	III b	Fractionnal	1551	207	Fibula	Right diaphysis	No	?	Adult
2	768	2006	III b	Fractionnal	1558	214	Indetermined	Splinter	No	?	Adult
2	768	2006	III b	Fractionnal	1549	205	Cuboid	Fragment	No	?	Adult
2	768	2006	III b	Fractionnal	1548	204	Cuboid	Left bone	No	?	Adult
2	768	2006	III b	Fractionnal	1547	202	Metatarsal		No	?	Adult
2	768	2006	III b	Fractionnal	1546	203	Phalangia	Proximal foot phalangia	No	?	Adult
2	768	2006	III b	Fractionnal	1545	201	Phalangia	Proximal foot phalangia	No	?	Adult
2	768	2006	III b	Fractionnal	1529	185	Radius	Right bone	No	?	Adult
2	768	2006	III b	Fractionnal	1552	208	Metacarpal	MTC II right	No	?	Adult
2	768	2006	III b	Fractionnal	1570	227	Phalangia	Proximal hand phalangia	No	?	Adult
2	768	2006	III b	Fractionnal	1555	211	Rib	Fragment	No	?	Immature
2	768	2006	III b	Fractionnal	1571	228	Indetermined	To be checked in 2007	No	?	Adult
2	768	2006	III b	Fractionnal	1561	218	Cuneiform	Lateral bone, fragmented.	No	?	Adult
2	768	2006	III b	Fractionnal	1569	226	Sesamoid		No	?	Adult
2	768	2006	III b	Fractionnal	1568	225	Cuneiform	Intermediate right bone articulated with 224	No	?	Adult
2	768	2006	III b	Fractionnal	1567	224	Cuneiform	Medial right bone articulated with 225	No	?	Adult
2	768	2006	III b	Fractionnal	1566	223	Cuneiform	Lateral right cuneiform	No	?	Adult
2	768	2006	III b	Fractionnal	1565	222	Phalangia	Proximal foot phalangia	No	?	Adult
2	768	2006	III b	Fractionnal	1564	221	Metatarsal	MTT V left	No	?	Adult
2	768	2006	III b	Fractionnal	1563	220	Radius	Proximal half	No	?	1-4 years
2	768	2006	III b	Fractionnal	1545	219	Navicular	Half of a left bone	No	?	Adult
2	768	2006	III b	Fractionnal	1572	229	Radius	2/3 proxiaml of a left bone	No	?	Adult
2	769	2005	III b	primary	1880		Vertebra	1 sacrum body part	No	?	Under 1 year
2	769	2005	III b	primary	1879		Vertebra	4 lumbar bodies.	No	?	Under 1 year

Inventaire des os étudiés à Sohr Damb entre 2005 et 2007 (CBM)

Periode	Locus	Year	Trench	Type	Bone N°	Removed N°	Kind of bone	Description	Articulated	Gender	Age
2	769	2005	III b	primary	1865		Metacarpal		No	?	Under 1 year
2	769	2005	III b	primary	555		Tibia	Fragment	No	?	Immature
2	769	2005	III b	primary	1884		Tibia	Half distal of a left bone	No	?	0 or 1-4 years
2	769	2005	III b	primary	1881		Vertebra	6 thoracical parts	No	?	Under 1 year
2	769	2005	III b	primary	1892		Vertebra	5 cervical parts.	No	?	Under 1 year
2	769	2005	III b	primary	1883		Femur	2/3 proximal of a left femur	No	?	0 or 1-4 years
2	769	2005	III b	primary	1895		Metacarpal		No	?	Under 1 year
2	769	2005	III b	primary	1892		Ilium	Left bone	No	?	Under 1 year
2	769	2005	III b	primary	558		Indetermined	Diaphysis fragments.	No	?	Immature
2	769	2005	III b	primary	557		Femur	Fragment	No	?	Immature
2	769	2005	III b	primary	556		Clavicula	Fragment	No	?	Immature
2	769	2005	III b	primary	554		Vertebra	Cervical vertebra desarticulated but near an anatomical position.	No	?	Immature
2	769	2005	III b	primary	1893		Ischium		No	?	Under 1 year
2	769	2005	III b	primary	560		Ilium	Left bone	No	?	Immature
2	769	2005	III b	primary	1895		Metacarpal		No	?	Under 1 year
2	769	2005	III b	primary	559		Skull	Fragments.	No	?	0 year
2	769	2005	III b	primary	1885		Humerus	2/3 of a left diaphysis	No	?	Adult
2	769	2005	III b	primary	553		Mandibula	Not studied, tooth are broken in small pieces Found several bones inside the bag but does not concern the mandibula (see last numbers)	No	?	0 or 1-4 years
2	769	2005	III b	primary	1897		Metacarpal	MTC I fragment	No	?	Under 1 year
2	769	2005	III b	primary	1898		Phalangia	Proximal phalangia	No	?	Under 1 year
2	769	2005	III b	primary	1899		Phalangia	Medial hand phalangia: 9mm	No	?	Under 1 year
2	769	2005	III b	primary	1900		Phalangia	Proximal phalangia	No	?	Under 1 year
2	769	2005	III b	primary	1894		Scapula	2 fragments	No	?	Adult
2	769	2005	III b	primary	561		Ischium	Left bone	No	?	Immature
2	769	2005	III b	primary	1886		Clavicle	Right fragments	No	?	Adult
2	769	2005	III b	primary	1887		Clavicle	Left fragments	No	?	Adult
2	769	2005	III b	primary	1888		Scapula	Left fraglents	No	?	Adult
2	769	2005	III b	primary	1889		Skull	15 fragments, from maybe 2 individuals, 1 foetus, 1 0 or 1-4 years	No	?	Under 1 year
2	769	2005	III b	primary	1890		Mandibula	Fragment	No	?	Under 1 year
2	769	2005	III b	primary	1891		Indetermined	42 fragments	No	?	Adult
2	769	2005	III b	primary	1990	0	Pubic	fragment of a left pubic, same individual as bone nbs : 1987, 1988, 1989, 1991 ?	No	?	0 or 1-4 years
2	769	2005	III b	primary	1991	0	Talus	fragment of a right talus, same individual as bone nbs : 1987, 1988, 1989, 1990 ? L : 20 * l: 14 * h : 0,95	No	?	0 or 1-4 years
2	769	2005	III b	primary	1989	0	Skull	fragment, same individual as bone nbs : 1987, 1988, 1990, 1991 ?	No	?	Under 1 year ?
2	769	2005	III b	primary	1988	0	Rib	fragment of the first rib, same individual as bone nbs : 1987, 1989, 1990, 1991 ?	No	?	0 or 1-4 years
2	769	2005	III b	primary	1987	0	Scapula	fragment, same individual as next 4 numbers?	?	?	0 or 1-4 years
2	769	2005	III b	primary	1850		Cuneiform	medial right	No	?	Adult

Inventaire des os étudiés à Sohr Damb entre 2005 et 2007 (CBM)

Periode	Locus	Year	Trench	Type	Bone N°	Removed N°	Kind of bone	Description	Articulated	Gender	Age
2	769	2005	III b	primary	1849		Cuneiform	lateral left	No	?	Adult
2	769	2005	III b	primary	1839		Fibula	Fragments of a right diaphysis	No	?	Adult
2	769	2005	III b	primary	1847		Cuneiform	Intermediate left	No	?	Adult
2	769	2005	III b	primary	1840		Fibula	Fragments of a left diaphysis	No	?	Adult
2	769	2005	III b	primary	1841		Femur	30 fragments of a right bone, traces.	No	?	Adult
2	769	2005	III b	primary	1836		Ulna	Right robust bone fragments	No	?	Adult
2	769	2005	III b	primary	1842		Femur	25 fragments of a left diaphysis	No	?	Adult
2	769	2005	III b	primary	1843		Tibia	65 fragments mixed left and right bone	No	?	Adult
2	769	2005	III b	primary	1844		Metatarsal	7 fragments	No	?	Adult
2	769	2005	III b	primary	1855		Navicular	Left bone	No	?	Adult
2	769	2005	III b	primary	1845		Sesamoid		No	?	Adult
2	769	2005	III b	primary	1846		Cuneiform	Intermediate right	No	?	Adult
2	769	2005	III b	primary	1848		Cuneiform	lateral right	No	?	Adult
2	769	2005	III b	primary	1837		Patella	Right bone, very robust	No	?	Adult
2	769	2005	III b	primary	1866		Metacarpal	Fragment	No	?	Immature
2	769	2005	III b	primary	1878		Vertebra	33 neural fragments within VC 1	No	?	Under 1 year
2	769	2005	III b	primary	1877		Rib	25 rib fragments	No	?	Under 1 year
2	769	2005	III b	primary	1876		Coxal	27 fragments.	No	?	Adult
2	769	2005	III b	primary	1875		Vertebra	Cervical to sacrum, 125 fragments, few arthrosis traces on the lombar part	No	?	Adult
2	769	2005	III b	primary	1874		Indetermined	18 diaphysis fragment	No	?	Adult
2	769	2005	III b	primary	1873		Rib	73 rib fragments	No	?	Adult
2	769	2005	III b	primary	1872		Indetermined	1260 Splinter of bones	No	?	Adult
2	769	2005	III b	primary	1871		Scapula	3 fragments	No	?	Adult
2	769	2005	III b	primary	1870		Phalanga	Distal hand phalanga	No	?	Adult
2	769	2005	III b	primary	1869		Clavicle	2 fragments	No	?	Adult
2	769	2005	III b	primary	1853		Talus	Right bone, 3 fragments.	No	?	Adult
2	769	2005	III b	primary	1867		Clavicle	Very robust left clavicle	No	?	Adult
2	769	2005	III b	primary	1851		Cuneiform	Medial left	No	?	Adult
2	769	2005	III b	primary	1864		Vertebra	Thoracal body and neural part	No	?	Under 1 year
2	769	2005	III b	primary	1863		Rib	1é fragments	No	?	Under 1 year
2	769	2005	III b	primary	1862		Radius		No	?	Under 1 year
2	769	2005	III b	primary	1861		Radius	Right diaphysis fragment	No	?	Under 1 year
2	769	2005	III b	primary	1860		Humerus	Right diaphysis	No	?	Under 1 year
2	769	2005	III b	primary	1859		Ulna	2/3 proximal of a right ulna	No	?	Under 1 year
2	769	2005	III b	primary	1858		Indetermined	450 splinters	No	?	Adult
2	769	2005	III b	primary	1857		cuboid	7 fragments from right and left bone.	No	?	Adult
2	769	2005	III b	primary	1856		Navicular	Right bone	No	?	Adult
2	769	2005	III b	primary	1854		Calcaneus	7 fragments from both right and left	No	?	Adult
2	769	2005	III b	primary	1852		Talus	Left bone	No	?	Adult
2	769	2005	III b	primary	1868		Clavicle	Fragment of at left clavicle (another individual)	No	?	Adult
2	769	2005	III b	primary	1773		Vertebra		No	?	Immature

Inventaire des os étudiés à Sohr Damb entre 2005 et 2007 (CBM)

Periode	Locus	Year	Trench	Type	Bone N°	Removed N°	Kind of bone	Description	Articulated	Gender	Age
2	769	2005	III b	primary	1767		Triquetrum	Right bone	No	?	Immature ?
2	769	2005	III b	primary	1786		Femur	4 fragments	No	?	Under 1 year
2	769	2005	III b	primary	1785		Epiphysis	1 fragment from a more big 0	No	?	Under 1 year
2	769	2005	III b	primary	1784		Epiphysis	1 fragment from a foetus	No	?	Under 1 year
2	769	2005	III b	primary	1783		Ischium	Left bone	No	?	Under 1 year
2	769	2005	III b	primary	1782		Femur	Leftt bone, match with 1781	No	?	Under 1 year
2	769	2005	III b	primary	1781		Femur	Right bone, match with 1782	No	?	Under 1 year
2	769	2005	III b	primary	1780		Ulna	Distal right ulna fragemnt.	No	?	Adult
2	769	2005	III b	primary	1778		Pubic	Leftt bone can match with 1776	No	?	Under 1 year
2	769	2005	III b	primary	1799		Metacarpal	fragment.	No	?	Under 1 year
2	769	2005	III b	primary	1776		Ilium D	Right bone, approximate measure	No	?	Under 1 year
2	769	2005	III b	primary	1788		Ulna	Right bone fragment	No	?	Under 1 year
2	769	2005	III b	primary	1774		Vertebra	Sacrum part	No	?	Immature
2	769	2005	III b	primary	1789		Metacarpal		No	?	Immature
2	769	2005	III b	primary	1772		Vertebra		No	?	Immature
2	769	2005	III b	primary	1771		Vertebra	2 neural parts	No	?	Under 1 year
2	769	2005	III b	primary	1770		Rib	2 fragments	No	?	Adult
2	769	2005	III b	primary	1769		Rib	6 fragments.	No	?	Immature
2	769	2005	III b	primary	1768		Skull	31 fragments	No	?	Under 1 year
2	769	2005	III b	primary	1814		Phalanga	Proximal hand phalanga	No	?	Adult
2	769	2005	III b	primary	1815		Phalanga	Proximal hand phalanga	No	?	Adult
2	769	2005	III b	primary	1816		Phalanga	Proximal hand phalanga	No	?	Adult
2	769	2005	III b	primary	1817		Phalanga	Proximal hand phalanga fragments	No	?	Adult
2	769	2005	III b	primary	1818		Metacarpal	Distal half of a MTC I right.	No	?	Adult
2	769	2005	III b	primary	1819		Metacarpal	MTC V left, head is missing	No	?	Adult
2	769	2005	III b	primary	1775		Ilium	Right bone non measurable.	No	?	Under 1 year
2	769	2005	III b	primary	1793		Phalanga	Proximal hand phalanga from a foetus	No	?	Under 1 year
2	769	2005	III b	primary	1835		Ulna	Left robust bone framents	No	?	Adult
2	769	2005	III b	primary	1838		Patella	Left bone, very robust	No	?	Adult
2	769	2005	III b	primary	1798		Metacarpal	fragment.	No	?	Under 1 year
2	769	2005	III b	primary	1794		Phalanga	Proximal hand phalanga from a foetus	No	?	Under 1 year
2	769	2005	III b	primary	1796		Phalanga	Proximal hand phalanga from a 0	No	?	Under 1 year
2	769	2005	III b	primary	1795		Phalanga	Proximal hand phalanga from a foetus	No	?	Under 1 year
2	769	2005	III b	primary	1794		Phalanga	Proximal hand phalanga from a foetus	No	?	Under 1 year
2	769	2005	III b	primary	1800		Indetermined	Diaphysis diverse fragments.	No	?	Adult
2	769	2005	III b	primary	1801		Phalanga	Distal hand phalanga	No	?	Adult
2	769	2005	III b	primary	1802		Phalanga	Distal hand phalanga	No	?	Adult
2	769	2005	III b	primary	1803		Phalanga	Distal hand phalanga	No	?	Adult
2	769	2005	III b	primary	1787		Radius	Left bone fragment	No	?	Under 1 year
2	769	2005	III b	primary	1805		Phalanga	Distal hand phalanga I.	No	?	Adult
2	769	2005	III b	primary	1777		Pubic	Right bone can match with 1776	No	?	Under 1 year
2	769	2005	III b	primary	1806		Phalanga	intermediate hand phalanga	No	?	Adult

Inventaire des os étudiés à Sohr Damb entre 2005 et 2007 (CBM)

Periode	Locus	Year	Trench	Type	Bone N°	Removed N°	Kind of bone	Description	Articulated	Gender	Age
2	769	2005	III b	primary	1807		Phalanga	intermediate hand phalanga	No	?	Adult
2	769	2005	III b	primary	1808		Phalanga	intermediate hand phalanga	No	?	Adult
2	769	2005	III b	primary	1809		Phalanga	intermediate hand phalanga	No	?	Adult
2	769	2005	III b	primary	1810		Phalanga	intermediate hand phalanga	No	?	Adult
2	769	2005	III b	primary	1811		Phalanga	intermediate hand phalanga	No	?	Adult
2	769	2005	III b	primary	1792		Metacarpal		No	?	Immature
2	769	2005	III b	primary	1812		Phalanga	intermediate hand phalanga	No	?	Adult
2	769	2005	III b	primary	1813		Phalanga	intermediate hand phalanga	No	?	Adult
2	769	2005	III b	primary	1791		Metacarpal		No	?	Immature
2	769	2005	III b	primary	1790		Metacarpal		No	?	Immature
2	769	2005	III b	primary	1804		Phalanga	Distal hand phalanga	No	?	Adult
2	769	2005	III b	primary	1821		Metacarpal	6 fragments	No	?	Adult
2	769	2005	III b	primary	1832		Radius	Left bone fragment, teeth traces. Robust	No	?	Adult
2	769	2005	III b	primary	1766		Jag	3 fragments of mandibula and 2 of maxillar. Hypoplasia stade 1 : 'I' 1Right and Left, Hypoplasia stade 2 : C' and C, right and left.	No	?	Adult
2	769	2005	III b	primary	1834		Humerus	Rightn robust diaphysis, teeth traces	No	?	Adult
2	769	2005	III b	primary	1777		Pubic	Right bone non measurable	No	?	Immature
2	769	2005	III b	primary	1756		Skull	Mastoid apophysis enormous, very male. 60 fragments. Ochred ?	No	male	Adult
2	769	2005	III b	primary	1822		Capitatum	Right bone, match with 1823	No	?	Adult
2	769	2005	III b	primary	1823		Capitatum	Left bone, match with 1822	No	?	Adult
2	769	2005	III b	primary	1824		Scaphoid	Half of a right bone, match with 1825	No	?	Adult
2	769	2005	III b	primary	1757		Skull	Mastoid apophysis enormous, very male. 60 fragments. Different individual than 1756.	No	male	Adult
2	769	2005	III b	primary	1826		Trapezoid	Right bone, match with 1827	No	?	Adult
2	769	2005	III b	primary	1820		Metacarpal	MTC II left, head is missing	No	?	Adult
2	769	2005	III b	primary	1826		Trapezoid	Left bone, match with 1826	No	?	Adult
2	769	2005	III b	primary	1760		Phalanga	Distal hand phalanga I	No	?	Adult
2	769	2005	III b	primary	1765		Sternum	2 fragments.	No	?	Adult
2	769	2005	III b	primary	1764		Radius	Right diaphysis fragemnts.	No	?	Adult
2	769	2005	III b	primary	1763		Clavicle	2 fragments	No	?	Adult
2	769	2005	III b	primary	1762		Vertebra	Atlas, 2 fragments..	No	?	Adult
2	769	2005	III b	primary	1825		Scaphoid	Half of a left bone, match with 1824	No	?	Adult
2	769	2005	III b	primary	1761		Vertebra	Axis tooth.	No	?	Adult
2	769	2005	III b	primary	1828		lunatum	Right bone, match with 1829	No	?	Adult
2	769	2005	III b	primary	1759		Hyoid	1 body part	No	?	Adult
2	769	2005	III b	primary	1758		Mixed	Splinter of bones, mostly from skull, 158 fragments	No	?	Adult
2	769	2005	III b	primary	1833		Humerus	Left diaphysis fragments, Robust	No	?	Adult
2	769	2005	III b	primary	1831		Radius	Rightrobust bone fragment, teeth traces	No	?	Adult
2	769	2005	III b	primary	1830		Scapula	2 robust fragments of a right bone.	No	?	Adult
2	769	2005	III b	primary	1829		Lunatum	Left bone, match with 1828	No	?	Adult
2	793	2005	III b	primary	1341	5	Skull	Pars basilaris and body of the sphenoid	No	?	Under 1 year

Inventaire des os étudiés à Sohr Damb entre 2005 et 2007 (CBM)

Periode	Locus	Year	Trench	Type	Bone N°	Removed N°	Kind of bone	Description	Articulated	Gender	Age
2	793	2005	III b	primary	1345	5	Clavicle	Fragment.	No	?	Under 1 year
2	793	2005	III b	primary	1336	5	Vertebra	4 fragments	No	?	Adult
2	793	2005	III b	primary	1338	5	Fibula	Right fibula Same individual ?	No	?	Adult
2	793	2005	III b	primary	1335	5	Ribs	3 fragments	No	?	Adult
2	793	2005	III b	primary	1338	5	Ulna	Diaphysis fragments.	No	?	Adult
2	793	2005	III b	primary	1339	5	Hand	1 right capitatum, 1 right hamatum, 1 right lunatum, 1 proximal, 1 intermediate hand phalan.gias.	No	?	Adult
2	793	2005	III b	primary	1340	5	Humerus	Proximal half of a left bone	No	?	Under 1 year
2	793	2005	III b	primary	1334	5	Coxal	More than 300 fragments of pelvis.	No	Female	Adult
2	793	2005	III b	primary	1322	1	Tibia	Diaphysis of a foetus tibia non measurable.	No	?	Under 1 year
2	793	2005	III b	primary	1332	7	Skull	34 fragments mainly from occipital and parietal parts. Filling of the grave ? Second adult represented.	No	?	Adult
2	793	2005	III b	primary	1331	3	Radius	Right bone, fits with bone n° 1329.	No	?	Under 1 year
2	793	2005	III b	primary	1330	3	Humerus	Distal half of a right bone.	No	?	Under 1 year
2	793	2005	III b	primary	1329	3	Ulna	Foetus bone, this ulna fits with the bone n° 1324	No	?	Under 1 year
2	793	2005	III b	primary	1328	3	Upper limbs	5 scapula fragments, clavicle left and Right, MTC IV right and 1 indetermined, 1 left trapez, 1 left triquetrum, 1 left scaphoid, 1 left hamatum, 1 intermediate hand phalanga 1 distal hand phalanga.	No	?	Adult
2	793	2005	III b	primary	1327	3	Ribs	80 fragments	No	?	Adult
2	793	2005	III b	primary	1326	3	Vertebras	Fragmented cervical vertebrae, more than 90 fragments of thoracical vertebrae with some traces of arthrosis (beginning).	No	?	Adult
2	793	2005	III b	primary	1349		Skull	Many skull fragments, a pars lateralis	No	?	Under 1 year
2	793	2005	III b	primary	1325	3	Indetermined	More than 300 splinters of diverse bones.	No	?	Adult
2	793	2005	III b	primary	1342	5	Coxal	Fragment.	No	?	Under 1 year
2	793	2005	III b	primary	1323	4	Upper limbs	This cluster represent the upper limbs with 2 humeri, 2 ulna and 2 radius, 1 left capitatum, 1 right scaphoid and MTC V left, IV both side, III, II left and I. There is also 4 proximal hand phalanga, 2 intermediate and 1 distal of rank I and 1 another.	No	?	Adult
2	793	2005	III b	primary	1342	5	Ischium	Right bone	No	?	Under 1 year
2	793	2005	III b	primary	1348	6	Vertebra	1 sacrum vertebra.	No	?	Under 1 year
2	793	2005	III b	primary	1321	1	Lower limbs	This cluster represent the lower limbs with 2 femoras and 1 tibia, the 2 patellas a right cuneiform and navicular and 1 proximal hand phalanga.	No	?	Adult
2	793	2005	III b	primary	1347	5	Cuneiform	1 right intermediate cuneiform.	No	?	Adult
2	793	2005	III b	primary	1346	6	Feet	left metatarsal I to V except IV. 1 left cuneiform, 1 fragment of cuboid.	No	?	Adult
2	793	2005	III b	primary	1333	7	Skull	200 splinters and 21 more important fragments, thick skull, sutures enclosure inexplotable. This skull is uncomplete. Half a ceervical vertebra is also present.	No	?	Adult
2	793	2005	III b	primary	1344	5	Vertebra	1 lumbar body part, 1 neural part	No	?	Under 1 year

Inventaire des os étudiés à Sohr Damb entre 2005 et 2007 (CBM)

Periode	Locus	Year	Trench	Type	Bone N°	Removed N°	Kind of bone	Description	Articulated	Gender	Age
2	793	2005	III b	primary	1353		Ulna	Left bone fragment.	No	?	Under 1 year
2	793	2005	III b	primary	1352		Fibula	Fragment	No	?	Under 1 year
2	793	2005	III b	primary	1351		Scapula	Fragment	No	?	Under 1 year
2	793	2005	III b	primary	1350		Vertebra	1 body of a lumbar vertebra, 1 cervical fragment, 3 ribs fragments and a neural part fragment.	No	?	Under 1 year
2	793	2005	III b	primary	1324	4	Ulna	Foetus left diaphysis, non measurable.	No	?	Under 1 year
2	815	2001	III a	Erratic	3		Tibia	8 dyaphysis fragments under 2 cm of length.	No	?	Adult
2	815	2001	III a	Erratic	1		Rib	12 fragment of ribs.	No	?	Adult
2	815	2001	III a	Erratic	15		Coxal	2 coxal bone fragments.	No	?	Adult
2	815	2001	III a	Erratic	14		Vertebra	13 fragments.	No	?	Adult
2	815	2001	III a	Erratic	13		Lumbar vertebra	2 fragments.	No	?	Adult
2	815	2001	III a	Erratic	12		Thorax vertebra	3 transversal fragments and 1 V12 fragment.	No	?	Adult
2	815	2001	III a	Erratic	11		scaphoid	1 fragment of left scaphoid.	No	?	Adult
2	815	2001	III a	Erratic	10		Metacarpials	3 diaphysis fragments, and 1 distal epiphysis.	No	?	Adult
2	815	2001	III a	Erratic	9		Femur or Humerus	3 proximal épiphysis fragments.	No	?	Adult
2	815	2001	III a	Erratic	8		Undetermined	13 Diaphysis fragments undetermined.	No	?	Adult
2	815	2001	III a	Erratic	7		Humerus	1 diaphysis fragment.	No	?	Adult
2	815	2001	III a	Erratic	6		Radius or Ulna	7 diaphysis fragments undetermined.	No	?	Adult
2	815	2001	III a	Erratic	2		Femur	12 diaphysis fragments under 2 cm of length.	No	?	Adult
2	815	2001	III a	Erratic	4		Radius	5 Fragments of radius diaphysis, 2 left, 1 right.	No	?	Adult
2	815	2001	III a	Erratic	5		Ulna D	1 proximal epiphysis.	No	?	Adult
2	820	2002	III b	Erratic	126		Phalangia	A hand proximal phalangia.	No	?	Adult
2	820	2004	III b	Erratic	1450		Skull	1 sphenoid part	No	?	under 1 year
2	820	2002	III b	Erratic	124		Sacrum	Fragment of a first vertebra burnt to black color.	No	?	Adult
2	820	2002	III b	Erratic	135		Vertebra	1 fragment.	No	?	Adult
2	820	2002	III b	Erratic	125		Talus	A right talus.	No	?	Adult
2	820	2002	III b	Erratic	134		Tibia	5 diaphysis fragments.	No	?	Adult
2	820	2002	III b	Erratic	133		Humerus	3 diaphysis fragment.	No	?	Adult
2	820	2002	III b	Erratic	132		Radius	1 diaphysis fragment.	No	?	Adult
2	820	2002	III b	Erratic	131		Ribs	4 fragments.	No	?	Adult
2	820	2002	III b	Erratic	130		Metatarsus	1 MTT III R. 1 indeterminate fragment.	No	?	Adult
2	820	2002	III b	Erratic	129		Humerus	A proximal epiphysis fragment.	No	?	Adult
2	820	2002	III b	Erratic	128		Skull	1 frontal fragment. 1 occipital fragment. 1 fragment.	No	?	Adult
2	820	2002	III b	Erratic	127		Skull	2 frontal fragment from the same individual.	No	?	Adult
2	820	2004	III b	Erratic	1417		Metatarsal	Proximal half of a MTT IV left	No	?	Adult
2	820	2004	III b	Erratic	1432		Vertebra	Thoracical	No	?	Adult
2	820	2004	III b	Erratic	1431		Vertebra	1 robust lombar.	No	?	Adult
2	820	2004	III b	Erratic	1430		Skull	2 fragments.	No	?	Adult
2	820	2004	III b	Erratic	1429		Scapula	Left fragment.	No	?	Adult
2	820	2004	III b	Erratic	1428		Patella	Left and very robust patella. Exostose infero-med.	No	?	Adult

Inventaire des os étudiés à Sohr Damb entre 2005 et 2007 (CBM)

Periode	Locus	Year	Trench	Type	Bone N°	Removed N°	Kind of bone	Description	Articulated	Gender	Age
2	820	2004	III b	Erratic	1427		Femur	25 fragments de diaphyse.	No	?	Adult
2	820	2004	III b	Erratic	1426		Radius	1 left radius.	No	?	Adult
2	820	2004	III b	Erratic	1429		Vertebra	Thoracical body	No	?	Immature
2	820	2004	III b	Erratic	1424		Sternum	Fragment.	No	?	Adult
2	820	2004	III b	Erratic	1433		Vertebra	2 fragments	No	?	Adult
2	820	2004	III b	Erratic	1421		Metatarsal	MTT V left fragment.	No	?	Adult
2	820	2004	III b	Erratic	1425		Tooth		No	?	Adult
2	820	2004	III b	Erratic	1416		Pisiforme.	Right bone.	No	?	Adult
2	820	2004	III b	Erratic	1415		Vertebra	2 cervical bodies and another fragment.	No	?	Adult
2	820	2004	III b	Erratic	1414		Metatarsal	Fragment.	No	?	Adult
2	820	2004	III b	Erratic	1413		Vertebra	Throacical.	No	?	Adult
2	820	2004	III b	Erratic	1412		Lunatum	Right bone	No	?	Adult
2	820	2004	III b	Erratic	1411		Matacarpal	MTC I right.	No	?	Adult
2	820	2004	III b	Erratic	1410		Matacarpal	Fragment	No	?	Adult
2	820	2004	III b	Erratic	1409		Matacarpal	MTC V right.	No	?	Adult
2	820	2004	III b	Erratic	1408		Vertebra	Throacical with a beginning of arthrosis on the body	No	?	Adult
2	820	2004	III b	Erratic	1456		Mandibula	5 fragment within 2 particularly robust. Several teeth healthy but broken. 6 molars within 1 Rc to A 1/2 state, probably a M'2, and another root Rc. 2 or 3 premolars state a	No	?	Immature
2	820	2004	III b	Erratic	1422		Vertebra	5 fragments.	No	?	Adult
2	820	2004	III b	Erratic	1448		Cuneiform	Right slender bone	No	?	Adult
2	820	2004	III b	Erratic	1449		Skull	1 ocular part	No	?	under 1 year
2	820	2004	III b	Erratic	1453		Rib	13 fragments, some have teeth traces from a rodent-like animal	No	?	Immature
2	820	2004	III b	Erratic	1452		Indetermined	44 fragments of diaphysis	No	?	Adult
2	820	2004	III b	Erratic	1451		Phalanga	Proximal hand phalanga, head non synostozed, big immature	No	?	Immature
2	820	2004	III b	Erratic	1423		Indetermined	Diaphysis fragment, humerus kind.	No	?	Under 1 year
2	820	2004	III b	Erratic	1449		Phalanga	Proximal hand phalanga	No	?	Adult
2	820	2004	III b	Erratic	1434		Calcaneus	Right bone very robust	No	?	Adult
2	820	2004	III b	Erratic	1447		Cuneiform	Left medial bone	No	?	Adult
2	820	2004	III b	Erratic	1446		Metatarsal	Head fragment of a MTT I	No	?	Adult
2	820	2004	III b	Erratic	1445		Fibula	Distal part of a left fibula.	No	?	Adult
2	820	2004	III b	Erratic	1442		Humerus	Right distal part of the bone very robust	No	?	Adult
2	820	2004	III b	Erratic	1443		Ulna	Right bone very robust, very fragmented	No	?	Adult
2	820	2004	III b	Erratic	1439		Talus	Left bone, robust	No	?	Adult
2	820	2004	III b	Erratic	1450		Phalanga	Proximal hand phalanga	No	?	Adult
2	820	2004	III b	Erratic	1436		Phalanga	1 foot proximal phalanga	No	?	Adult
2	820	2004	III b	Erratic	1438		Navicular	Left bone, robust	No	?	Adult
2	820	2004	III b	Erratic	1435		Phalanga	1 foot proximal phalanga	No	?	Adult
2	820	2004	III b	Erratic	1440		Talus	1 slender uncomplete bone	No	?	Adult
2	820	2004	III b	Erratic	1418		Rib	8 fragments.	No	?	Adult
2	820	2004	III b	Erratic	1441		Tibia	2 fragments of a left distal part of a very robust tibia.	No	?	Adult

Inventaire des os étudiés à Sohr Damb entre 2005 et 2007 (CBM)

Periode	Locus	Year	Trench	Type	Bone N°	Removed N°	Kind of bone	Description	Articulated	Gender	Age
2	820	2004	III b	Erratic	1419		Skull	1 left mastoide part.	No	?	Adult
2	820	2004	III b	Erratic	1437		Phalangia	1 foot proximal phalangia	No	?	Adult
2	820	2004	III b	Erratic	1442		Ulna	Left bone very robust, very fragmented	No	?	Adult
2	821		0 III b	Fragmentary	104		Metacarpus		No	?	1-4 years
2	821		0 III b	Fragmentary	109		Sacrum	A fragment.	No	?	Adult
2	821		0 III b	Fragmentary	108		Unknown	A diaphysis fragment.	No	?	Adult
2	821		0 III b	Fragmentary	106		Femur	A diaphysis fragment.	No	?	Adult
2	821		0 III b	Fragmentary	110		Humerus	A proximal epiphysis.	No	?	0/ 0 or 1-4
2	821		0 III b	Fragmentary	105		Phalangia	1 proximal hand phalangia 1 proximal foot phalangia	No	?	Adult
2	822	2002	III b	Fragmented	39		Fibula	2 diaphysis, one right, one left.	No	?	0
2	822	2002	III b	Fragmented	34		Femur	Incomplete Right Diaphysis (5miu-1m)	No	?	Perinatal
2	822	2002	III b	Fragmented	75		Fibula	Diaphysal fragment.	No	?	0 / 0 or 1-4
2	822	2002	III b	Fragmented	38		Ulna	2 proximal extremities, one right, one left.	No	?	0
2	822	2002	III b	Fragmented	37		Humerus	1 Fragment of diaphysis, and 1 dist left epiphysis .(5miu-0)	No	?	Perinatal
2	822	2002	III b	Fragmented	36		Humerus	left diaphysis.(5miu-0)	No	?	Perinatal
2	822	2002	III b	Fragmented	706		Tibia	Right diaphysis. (5miu-1)	No	?	Perinatal
2	822	2002	III b	Fragmented	76		Humerus	Diaphysis fragment with dental marks of a small rodent like.	No	?	0
2	822	2002	III b	Fragmented	71		Calcaneus		No	?	0 / 0 or 1-4
2	822	2002	III b	Fragmented	73		Humerus	Proximal extremity of a left humerus.	No	?	0 / 0 or 1-4
2	822	2002	III b	Fragmented	40		Ulna or Radius	4 diaphysis fragments.	No	?	0
2	822	2002	III b	Fragmented	74		Humerus	Proximal epiphysis of a humerus.	No	?	0 / 0 or 1-4
2	822	2002	III b	Fragmented	79		Coxal	2 fragments.	No	?	Immature
2	822	2002	III b	Fragmented	78		Ilium	Left fragment.	No	?	0
2	822	2002	III b	Fragmented	77		Femur	Proximal épiphysis of a femur	No	?	immature
2	822	2002	III b	Fragmented	72		Phalangia	Proximal first foot phalangia.	No	?	0 / 0 or 1-4
2	822	2002	III b	Fragmented	62		Navicular	Left navicular	No	?	Adult
2	822	2002	III b	Fragmented	66		Humerus	Right diaphysis without the proximal extremity.	No	?	0 year
2	822	2002	III b	Fragmented	65		Fibula	Left fibula.	No	?	Adult
2	822	2002	III b	Fragmented	64		Metatarsals	- Proximal half of a left V MTT - left III MTT - Proximal half of a left II MTT - Proximal half of a left IV MTT.	No	?	Adult
2	822	2002	III b	Fragmented	63		Cuneiform	Left intermediate cuneiform fragment	No	?	Adult
2	822	2002	III b	Fragmented	50		Mandibula	2/3 right side and 1/3 left side of a jag. Both the parts are too damaged to reassemble the whole. 2/3 right canin alveola not totally resorbed. The rest is broken.	No	?	Adult

Inventaire des os étudiés à Sohr Damb entre 2005 et 2007 (CBM)

Periode	Locus	Year	Trench	Type	Bone N°	Removed N°	Kind of bone	Description	Articulated	Gender	Age
2	822	2002	III b	Fragmented	51		Skull	Many fragments are present. It represents all the areas of the skull without any double kind. Sutures were not quotable. No facial bones.	No	?	Adult
2	822	2002	III b	Fragmented	52		Teeth	4 fragments of teeth important dental wear. - 1 inferior molar - 1 fragment type premolar crown has almost disappeared by dental wear (G) - 1 monorooted like an upper canin but the crown has disappeared with dental wear (F ou G). - 1 mandibular canin dental wear : c/d	No	?	old Adult
2	822	2002	III b	Fragmented	67		Humerus	Distal half of a right diaphysis .	No	?	0 year
2	822	2002	III b	Fragmented	54		Humerus	Uncomplete diaphysis of a right and a left humeri. 1 fragment of diaphysis	No	?	Adult
2	822	2002	III b	Fragmented	68		Humerus	Left diaphysis without the proximal and distal extremities. Dental marks of a small rodent like. Can match with bone n°66.	No	?	0 year
2	822	2002	III b	Fragmented	61		Tibia	Incomplete left tibia.	No	?	Adult
2	822	2002	III b	Fragmented	60		Talus	Left talus	No	?	Adult
2	822	2002	III b	Fragmented	59		Fibula	Fragment of a fibula diaphysis.	No	?	Adult
2	822	2002	III b	Fragmented	58		Radius	Radius proximal extremity.	No	?	Adult
2	822	2002	III b	Fragmented	57		Tibia	1 fragment of diaphysis.	No	?	Adult
2	822	2002	III b	Fragmented	56		Ulna	Diaphysis of a right and a left Ulna.	No	?	Adult
2	822	2002	III b	Fragmented	55		Femur	Half of a distal epiphysis of a right femura. 1 fragment of distal epiphysis.	No	?	Adult
2	822	2002	III b	Fragmented	41		Radius	2 proximal extremities, one right very errodated, one left.	No	?	0
2	822	2002	III b	Fragmented	53		Coxal	Fragmented bone, the pubian symphysis shows some extra ossification. The preauricular area indicates the beginning of a sulcus.	No	F?	Adult
2	822	2002	III b	Fragmented	69		Metacarpus	Left V MTC head not knitt	No	?	Immature
2	822	2002	III b	Fragmented	42		Skull	Several fragments, and a pars basilaris. (5miu-9miu)	No	?	Perinatal
2	822	2002	III b	Fragmented	43		Metatarsus	1 unknown metatarsus	No	?	0
2	822	2002	III b	Fragmented	44		Vertebral	Few neural arcs.	No	?	0
2	822	2002	III b	Fragmented	35		Tibia	Left diaphysis with a proximal extremity damaged. (5miu-0)	No	?	Perinatal
2	822	2002	III b	Fragmented	45		Vertebra	58 fragments of thoracical and lombar vertebra. 1 fragment of cervical vertebra with a begining of arthrosia. Many esquilles have not been count.	No	?	Adult
2	822	2002	III b	Fragmented	46		Ribs	34 fragments Many esquilles have not been count.	No	?	Adult
2	822	2002	III b	Fragmented	80		Vertebra	1 right neural arc of a thoracical vertebra. 1 right neural arc of a lumbar vertebra.	No	?	0
2	822	2002	III b	Fragmented	47		Patella	1 left patella.	No	?	Adult
2	822	2002	III b	Fragmented	70		Metacarpus	Left IV MTC head not knitt	No	?	Immature

Inventaire des os étudiés à Sohr Damb entre 2005 et 2007 (CBM)

Periode	Locus	Year	Trench	Type	Bone N°	Removed N°	Kind of bone	Description	Articulated	Gender	Age
2	822	2002	III b	Fragmented	48		Hand	1 MTC I R ; 1 MTC II R ; 1 MTC V R ; 1 MTC III L ; 1 MTC VL, Metacarpian unknown diaphysis, 5 proximal phalanges, and 1 fragment very robust maybe from finger I. 1 medial phalanga. 1 right capitatum, 1 left capitatum, 1 right hamatum, 1 right lunatum.	No	?	Adult
2	822	2002	III b	Fragmented	49		Foot	1 MTT II or III L ; 5 proximal phalanges with a firs, and 1 fragment of a distal phalanga I. 1 right and 1left intermediate cunifrom, 1 medial cuneiform fragment, 1 right and 1 left navicular, 1 cuboide fragment, 1 talus fragment.	No	?	Adult
2	824		0 III b	Erratic	170		Radius	A diaphysis ffragment.	No	?	perinatal
2	824		0 III b	Erratic	160		Skull	23 fragments of skull.	No	?	Adult
2	824		0 III b	Erratic	165		Talus	1 indeterminate fragment.	No	?	Adult
2	824		0 III b	Erratic	160		Vertebra	A cervical fragment.	No	?	0/ 0 or 1-4 year
2	824		0 III b	Erratic	163		Vertebra	1 right atlas part. width: 25.	No	?	Immature
2	824		0 III b	Erratic	162		Ribs	6 fragments.	No	?	Adult
2	824		0 III b	Erratic	161		Phalanga	A proximal hand phalanga.	No	?	Adult
2	824		0 III b	Erratic	167		Humerus	A right diaphysis with dental marks of a small rodent like.	No	?	perinatal
2	824		0 III b	Erratic	166		Mandibula	1 left condylia.	No	?	Adult
2	824		0 III b	Erratic	174		Calcaneus	1 fragment.	No	?	0 or 1-4 years
2	824		0 III b	Erratic	168		Femur	A diaphysis with dental marks of a small rodent like.	No	?	perinatal
2	824		0 III b	Erratic	173		Humerus	1 diaphysis fragment.	No	?	0
2	824		0 III b	Erratic	175		Tibia	1 fragment.	No	?	0 or 1-4 years
2	824		0 III b	Erratic	172		Metacarpus	1 II R MTC fragment.	No	?	Adult
2	824		0 III b	Erratic	171		Radius	1 diaphysis fragment.	No	?	Adult
2	824		0 III b	Erratic	176		Fibula	1 left distal epiphysis fragment.	No	?	Adult
2	824		0 III b	Erratic	177		Unknown	5 undeterminate diaphysis fragments. 9 undeterminate short bones fragments.	No	?	Adult
2	824		0 III b	Erratic	178		Scaphoid	1 left scaphoid fragment.	No	?	Adult
2	824		0 III b	Erratic	169		Vertebra	2 fragments.	No	?	Adult
2	824		0 III b	Erratic	179		Teeth	1 mono rooted inferior tooth like I2 or C, broken. 1 thrid molar borken. Dental ware rate: b/c	No	?	Adult
2	825		0 III b	Erratic	115		Metatarsus	Indeterminate metatarsus fragment.	No	?	Adult
2	825		0 III b	Erratic	118		Vertebra	thoracical vertebra fragment.	No	?	0
2	825		0 III b	Erratic	117		Vertebra	Thoracical vertebra fragment.	No	?	Adult
2	825		0 III b	Erratic	111		Talus	A left talus	No	?	Adult
2	825		0 III b	Erratic	112		vertebra	1 right neural arc of an atlas (30mm).	No	?	Immature
2	825		0 III b	Erratic	113		Ribs	3 fragments	No	?	Adult
2	825		0 III b	Erratic	114		Ilium	A left immature bone	No	?	Immature
2	825		0 III b	Erratic	116		Cuneiform	Right intermediate cuneiform	No	?	Adult
2	825		0 II b	Erratic	119		Metatarsus	Indeterminate metatarsus fragment.	No	?	Adult

Inventaire des os étudiés à Sohr Damb entre 2005 et 2007 (CBM)

Periode	Locus	Year	Trench	Type	Bone N°	Removed N°	Kind of bone	Description	Articulated	Gender	Age
2	826	2002	III b	Erratic	388	0	Cuneiform	1 intermediate cuneiform fragment.	No	?	Adult
2	826	2002	III b	Erratic	387	0	Indetermined	1 diaphysis fragment.	No	?	Adult
2	826	2002	III b	Erratic	386	0	Fibula	1 distal extremity of a right fibula.	No	?	Adult
2	828	0	III b	Erratic	150		Phalanga	An intermediate hand phalanga	No	?	Adult
2	828	2002	III b	Erratic	380	0	Skull	5 fragments	No	?	Adult
2	828	0	III b	Erratic	151		Skull	2 fragments of skull.	No	?	Adult
2	828	0	III b	Erratic	152		Fibula	1 left diaphysis fragment.	No	?	Adult
2	828	0	III b	Erratic	153		Tibia	a diaphysis fragment.	No	?	Adult
2	829	2002	III b	Erratic	85		Cuneiform	1 fragment of a lateral right cuneiform. 1 intermediate right cuneiform.	No	?	Adult
2	829	2002	III b	Erratic	82		Ilium	A fragment.	No	?	Immature
2	829	2002	III b	Erratic	84		Phalanga	Foot proximal left phalanga and 1 foot distal phalanga.	No	?	Adult
2	829	2002	III b	Erratic	83		Calcaneus	Proximal epiphysis.	No	?	Immature
2	830	2001	III b	Erratic	374	0	Tibia	4 diaphysis fragments.	No	?	Adult
2	830	2001	III b	Erratic	373	0	Indetermined	11 Long bones fragments	No	?	Adult
2	830	2001	III b	Erratic	372	0	Indetermined	1 long bone with dental marks of a small rodent like.	No	?	Immature
2	830	2001	III b	Erratic	371	0	Vertebra	1 coxigean vertebra.	No	?	Adult
2	830	2001	III b	Erratic	370	0	Ribs	4 ribs fragments.	No	?	Adult
2	830	2001	III b	Erratic	369	0	Ribs	3 ribs fragments.	No	?	Immature
2	894	2004	III b	Erratic	1361		Metacarpal	Proximal half of a MTC II left.	No	?	Adult
2	894	2004	III b	Erratic	1363		Skull	Fragment.	No	?	Adult
2	894	2004	III b	Erratic	1355		Phalanga	1 hand intermediate robust phalanga	No	?	Adult
2	894	2004	III b	Erratic	1356		Phalanga	1 hand intermediate slendert phalanga	No	?	Adult
2	894	2004	III b	Erratic	1357		Rib	5 fragments.	No	?	Adult
2	894	2004	III b	Erratic	1358		Rib	1 fragments.	No	?	Immature
2	894	2004	III b	Erratic	1359		Cuneiform	Left lateral bone.	No	?	Adult
2	894	2004	III b	Erratic	1362		Metacarpal	fragment.	No	?	Adult
2	894	2004	III b	Erratic	1364		Scaphoid	1 right fragment.	No	?	Adult
2	894	2004	III b	Erratic	1365		Indetermined	2 splinters.	No	?	Adult
2	894	2004	III b	Erratic	1360		Cuneiform	2 fragments of right medial bone..	No	?	Adult
2	896	2004	III b	Erratic	1366		Femur	5 diaphysis fragments.	No	?	Adult
2	896	2004	III b	Erratic	1367		Skull	Left pars lateralis.	No	?	Immature
2	896	2004	III b	Erratic	1368		Patella	Left patella fragment.	No	?	Adult
2	896	2004	III b	Erratic	1369		Rib	3 fragments with cutting markins but too small to be photographed.	No	?	Adult
2	896	2004	III b	Erratic	1370		tooth	A premolar very used, the crown is gone.	No	?	Adult
2	896	2004	III b	Erratic	1371		Phalanga	1 proximal hand phalanga with exostosis.	No	?	Adult
3	30	2001	I g	Erratic	389	0	Femur	1 proximal epiphysis	No	?	Adult
3	504	2001	II b	Erratic	120		Metacarpus	II R MTC.	No	?	Adult
3	913	2002	IV	Erratic	136		Scapula	1 right fragment with a lot of ocre.	No	?	Adult
3	913	2002	IV	Erratic	137		Unknown	1 fragment with a lot of ocre.	No	?	Adult

Site de Miri Qalat

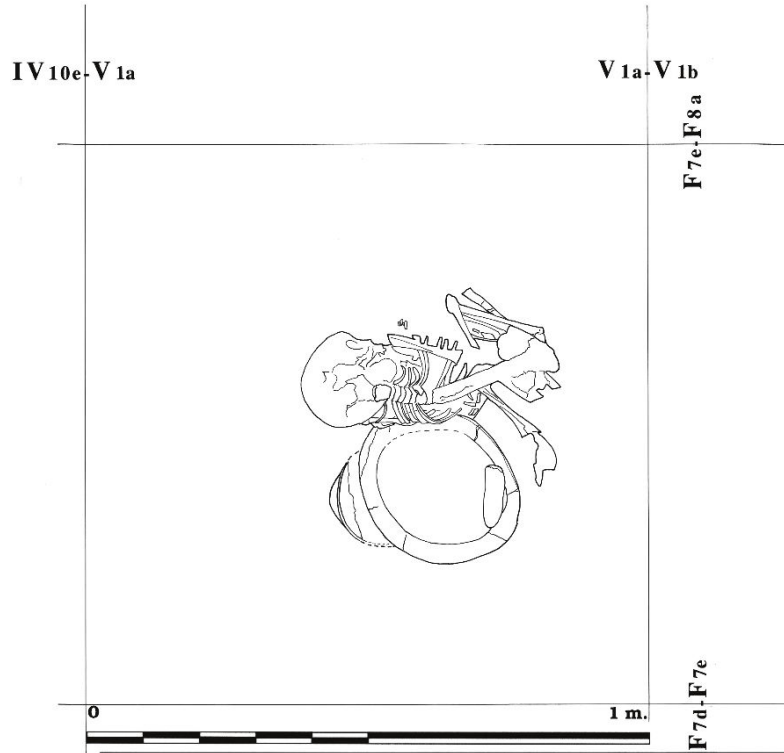

MIRI QALAT 1996
 Trench IX : Level VI c, Grave 90

Miri Qalat

Année	Sondage	Sépulture	Type	Période
1996	IX	90	primaire individuelle	IIIa

conservation <input type="checkbox"/> - bon <input type="checkbox"/> - moyen <input checked="" type="checkbox"/> - médiocre <input type="checkbox"/> - traces	représentation <input type="checkbox"/> - perturbée <input type="checkbox"/> - 0-25% <input type="checkbox"/> - 25-50% <input checked="" type="checkbox"/> - < 50% <input type="checkbox"/> - 50-75% <input type="checkbox"/> - 75-100%	estimations de l'âge âge M, F et H 3,58-6ans âge statural <input type="text"/> âge maturation <input type="text"/>	éléments âge adulte <input type="text"/>	sexe indéterminable classe d'âge 1-4 ou 5-9 ans
--	--	--	--	--

ÉTAT DE LA SPHERE BUCCALE		inventaire adulte		inventaire immature		Inventaire
<input type="text"/>	<input type="text"/>	<input type="text"/>	<input type="text"/>	<input type="text"/>	<input type="text"/>	1 : présente
<input type="text"/>	<input type="text"/>	<input type="text"/>	<input type="text"/>	<input type="text"/>	<input type="text"/>	0 : perte p-m
<input type="text"/>	<input type="text"/>	<input type="text"/>	<input type="text"/>	<input type="text"/>	<input type="text"/>	X : perte a-m
<input type="text"/>	<input type="text"/>	<input type="text"/>	<input type="text"/>	<input type="text"/>	<input type="text"/>	C : carie
<input type="text"/>	<input type="text"/>	<input type="text"/>	<input type="text"/>	<input type="text"/>	<input type="text"/>	K : kyste
<input type="text"/>	<input type="text"/>	<input type="text"/>	<input type="text"/>	<input type="text"/>	<input type="text"/>	I : présente
description dents <input type="text"/>						
pathologies <input type="text"/>						

position <input type="text"/>	matériaux et gestes		
orientation <input type="text"/>	<input type="checkbox"/> - enveloppe souple	<input type="checkbox"/> - ocre	<input type="checkbox"/> - receptacle à ocre (bivalve)
	<input type="checkbox"/> - linceul	<input type="checkbox"/> - dépôt périssable	<input type="checkbox"/> - dépôt hématite
	<input type="checkbox"/> - natte	<input type="checkbox"/> - panier bitumé	<input type="checkbox"/> - outil

description tirée du rapport

Son nom est : BEBE PRELEVE EN MOTTE .
Très fragmenté
mesure approximative du fémur, d'après photo

arguments taphonomiques



Miri Qalat

Année	Sondage	Sépulture	Type	Période
1996	IX	100	primaire individuelle	IIIa

conservation <input type="checkbox"/> - bon <input type="checkbox"/> - moyen <input type="checkbox"/> - médiocre <input type="checkbox"/> - traces	représentation <input type="checkbox"/> - perturbée <input type="checkbox"/> - 0-25% <input type="checkbox"/> - 25-50% <input type="checkbox"/> - < 50% <input type="checkbox"/> - 50-75% <input type="checkbox"/> - 75-100%	estimations de l'âge âge M, F et H <input type="text"/> âge statural <input type="text"/> âge maturation <input type="text"/>	éléments âge adulte <input type="text"/>	sexe <input type="text" value="indéterminable"/> classe d'âge <input type="text" value="Adulte"/>
---	---	---	--	--

ÉTAT DE LA SPHERE BUCCALE		Inventaire	
inventaire adulte	inventaire immature	1 : présente 0 : perte p-m X : perte a-m C : carie K : kyste I : présente	
<input type="checkbox"/> <input type="checkbox"/> <input type="checkbox"/> <input type="checkbox"/> <input type="checkbox"/> <input type="checkbox"/> <input type="checkbox"/> <input type="checkbox"/> <input type="checkbox"/> <input type="checkbox"/> <input type="checkbox"/>	<input type="checkbox"/> <input type="checkbox"/> <input type="checkbox"/> <input type="checkbox"/> <input type="checkbox"/> <input type="checkbox"/> <input type="checkbox"/> <input type="checkbox"/> <input type="checkbox"/> <input type="checkbox"/>		
description dents <input type="text"/>			
pathologies <input type="text"/>			

position <input type="text"/>	matériaux et gestes		
orientation <input type="text"/>	<input type="checkbox"/> - enveloppe souple	<input type="checkbox"/> - ocre	<input type="checkbox"/> - receptacle à ocre (bivalve)
	<input type="checkbox"/> - linceul	<input type="checkbox"/> - dépôt périssable	<input type="checkbox"/> - dépôt hématite
	<input type="checkbox"/> - natte	<input type="checkbox"/> - panier bitumé	<input type="checkbox"/> - outil

description tirée du rapport
C'est juste un crâne éclaté et 3 dents cassées

arguments taphonomiques

Miri Qalat

Année	Sondage	Sépulture	Type	Période
1996	IX	101	primaire individuelle	IIIa

conservation <input type="checkbox"/> - bon <input type="checkbox"/> - moyen <input type="checkbox"/> - médiocre <input type="checkbox"/> - traces	représentation <input type="checkbox"/> - perturbée <input type="checkbox"/> - 0-25% <input type="checkbox"/> - 25-50% <input type="checkbox"/> - < 50% <input type="checkbox"/> - 50-75% <input type="checkbox"/> - 75-100%	estimations de l'âge âge M, F et H <input type="text"/> âge statural <input type="text"/> âge maturation <input type="text"/>	éléments âge adulte <input type="text"/>	sexe <input type="text" value="indéterminable"/> classe d'âge <input type="text" value="Indéterminé"/>
---	---	---	--	---

ÉTAT DE LA SPHERE BUCCALE		Inventaire	
inventaire adulte	inventaire immature	1 : présente 0 : perte p-m X : perte a-m C : carie K : kyste I : présente	
<input type="checkbox"/> <input type="checkbox"/> <input type="checkbox"/> <input type="checkbox"/> <input type="checkbox"/> <input type="checkbox"/> <input type="checkbox"/> <input type="checkbox"/> <input type="checkbox"/> <input type="checkbox"/> <input type="checkbox"/> <input type="checkbox"/> <input type="checkbox"/> <input type="checkbox"/> <input type="checkbox"/> <input type="checkbox"/> <input type="checkbox"/> <input type="checkbox"/> <input type="checkbox"/> <input type="checkbox"/> <input type="checkbox"/> <input type="checkbox"/>	<input type="checkbox"/> <input type="checkbox"/> <input type="checkbox"/> <input type="checkbox"/> <input type="checkbox"/> <input type="checkbox"/> <input type="checkbox"/> <input type="checkbox"/> <input type="checkbox"/> <input type="checkbox"/> <input type="checkbox"/> <input type="checkbox"/> <input type="checkbox"/> <input type="checkbox"/> <input type="checkbox"/> <input type="checkbox"/> <input type="checkbox"/> <input type="checkbox"/> <input type="checkbox"/> <input type="checkbox"/> <input type="checkbox"/>		
description dents <input type="text"/>			
pathologies <input type="text"/>			

position <input type="text"/>	matériaux et gestes		
orientation <input type="text"/>	<input type="checkbox"/> - enveloppe souple	<input type="checkbox"/> - ocre	<input type="checkbox"/> - receptacle à ocre (bivalve)
	<input type="checkbox"/> - linceul	<input type="checkbox"/> - dépôt périssable	<input type="checkbox"/> - dépôt hématite
	<input type="checkbox"/> - natte	<input type="checkbox"/> - panier bitumé	<input type="checkbox"/> - outil
description tirée du rapport en bord de ravine céramique IIIa conservée, quelques esquilles non reconnaissables			
arguments taphonomiques <input type="text"/>			



Miri Qalat

Année	Sondage	Sépulture	Type	Période
1996	IX	104	primaire individuelle ?	IIIa

conservation <input type="checkbox"/> - bon <input type="checkbox"/> - moyen <input type="checkbox"/> - médiocre <input type="checkbox"/> - traces	représentation <input type="checkbox"/> - perturbée <input type="checkbox"/> - 0-25% <input type="checkbox"/> - 25-50% <input type="checkbox"/> - < 50% <input type="checkbox"/> - 50-75% <input type="checkbox"/> - 75-100%	estimations de l'âge âge M, F et H <input type="text"/> âge statural <input type="text"/> âge maturation <input type="text"/>	éléments âge adulte <input type="text"/>	sexe <input type="text" value="indéterminable"/> classe d'âge <input type="text" value="Indéterminé"/>
---	---	--	--	---

ÉTAT DE LA SPHERE BUCCALE		Inventaire
inventaire adulte <input type="text"/> <input type="text"/> <input type="text"/> <input type="text"/> <input type="text"/> <input type="text"/> <input type="text"/> <input type="text"/> <input type="text"/> <input type="text"/>	inventaire immature <input type="text"/> <input type="text"/> <input type="text"/> <input type="text"/> <input type="text"/> <input type="text"/> <input type="text"/> <input type="text"/> <input type="text"/> <input type="text"/>	1 : présente 0 : perte p-m X : perte a-m C : carie K : kyste I : présente
description dents <input type="text"/>		
pathologies <input type="text"/>		

position <input type="text"/>	matériaux et gestes <input type="checkbox"/> - enveloppe souple <input type="checkbox"/> - ocre <input type="checkbox"/> - réceptacle à ocre (bivalve) <input type="checkbox"/> - linceul <input type="checkbox"/> - dépôt périssable <input type="checkbox"/> - dépôt hématite <input type="checkbox"/> - natte <input type="checkbox"/> - panier bitumé <input type="checkbox"/> - outil
orientation <input type="text"/>	
description et analyse Aucun raisonnement possible.	
<input type="text"/>	

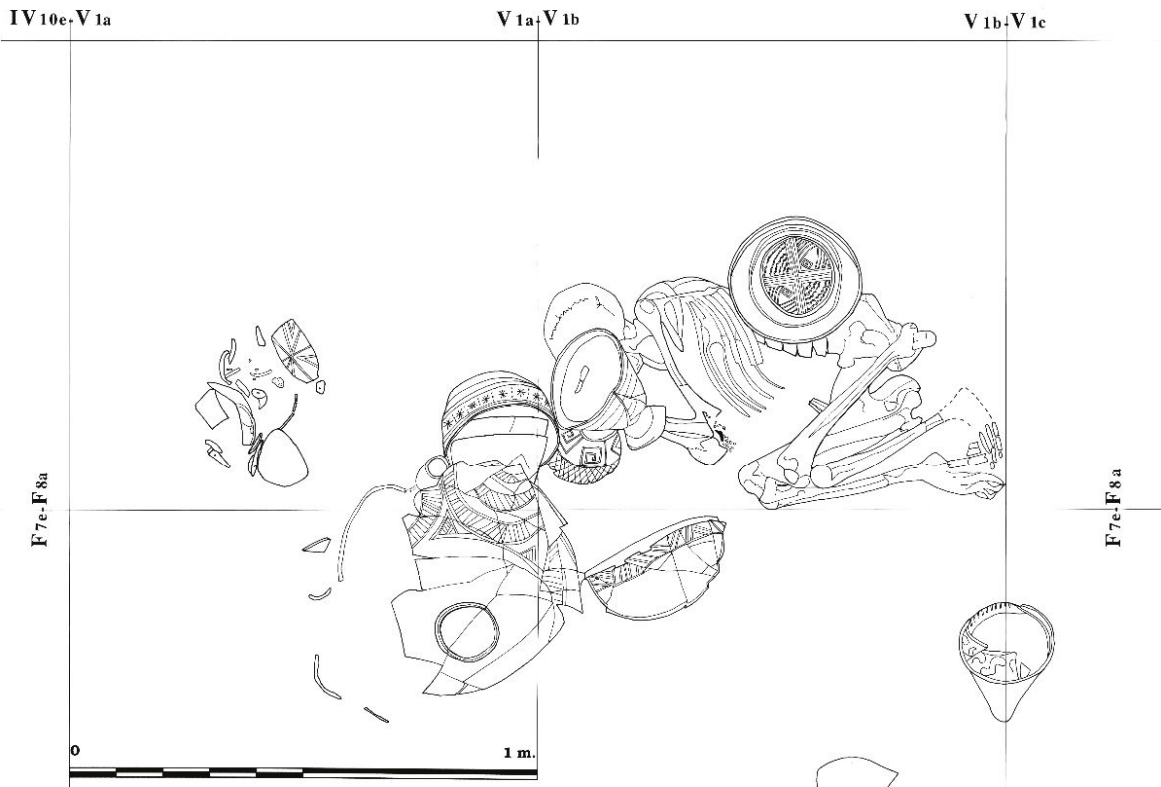

MIRI QALAT 1996
 Trench IX : Level VII, Grave 105,
 The Material.



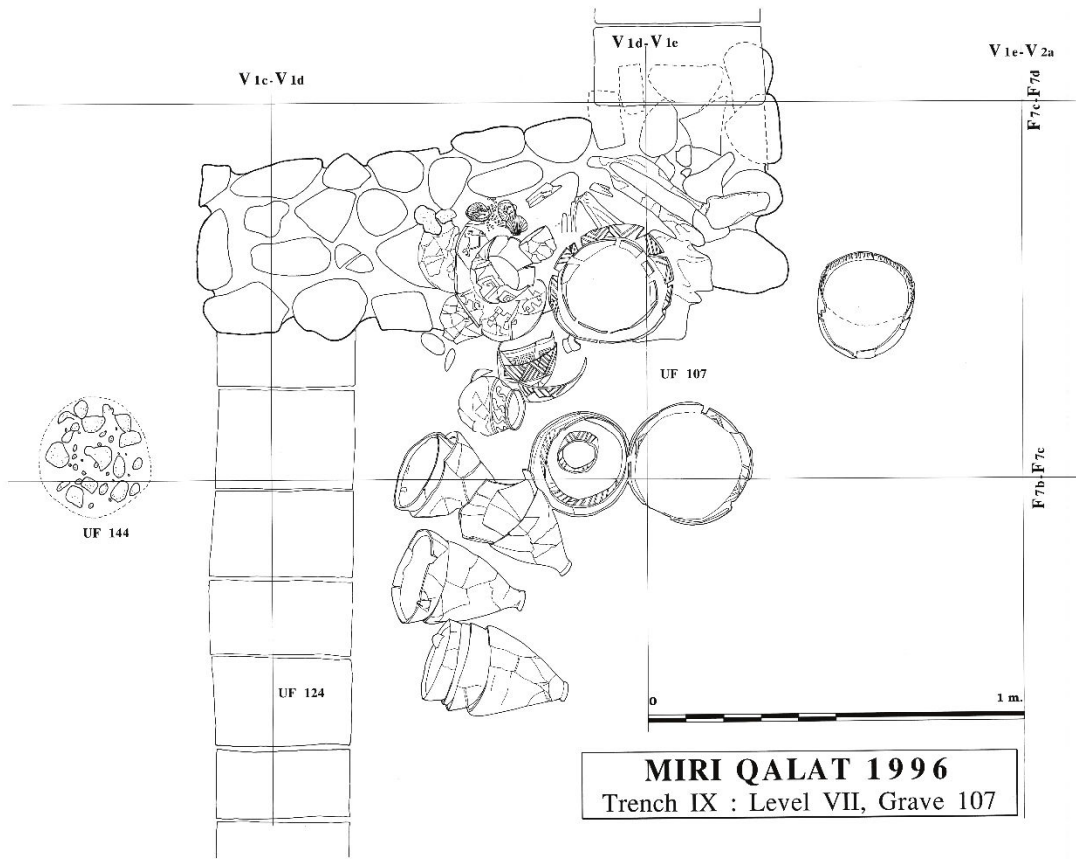

MIRI QALAT 1996
Trench IX : Level VII, Grave 107

Miri Qalat

Année	Sondage	Sépulture	Type	Période
1996	IX	107	primaire individuelle	IIIa

conservation <input type="checkbox"/> - bon <input type="checkbox"/> - moyen <input type="checkbox"/> - médiocre <input type="checkbox"/> - traces	représentation <input type="checkbox"/> - perturbée <input type="checkbox"/> - 0-25% <input type="checkbox"/> - 25-50% <input type="checkbox"/> - < 50% <input type="checkbox"/> - 50-75% <input type="checkbox"/> - 75-100%	estimations de l'âge âge M, F et H <input type="text"/> âge statural <input type="text"/> âge maturation <input type="text"/>	éléments âge adulte sutures : 4, dents assez usées	sexe <input type="text" value="indéterminable"/> classe d'âge <input type="text" value="Adulte âgé"/>
---	---	---	--	--

ÉTAT DE LA SPHERE BUCCALE		Inventaire																																													
inventaire adulte <table border="1"> <tr> <td>b</td><td>h</td><td>g</td><td>e</td><td>e</td><td>e</td><td>d</td><td>d</td><td>d</td><td>cas</td><td>e</td><td>f</td><td>e</td><td>cass</td><td>cass</td> </tr> <tr> <td></td><td></td><td></td><td></td><td></td><td></td><td></td><td></td><td></td><td>sée</td><td></td><td></td><td></td><td>ée</td><td>ée</td> </tr> </table>	b	h	g	e	e	e	d	d	d	cas	e	f	e	cass	cass										sée				ée	ée	inventaire immature <table border="1"> <tr> <td></td><td></td><td></td><td></td><td></td><td></td><td></td><td></td><td></td><td></td><td></td><td></td><td></td><td></td><td></td> </tr> </table>																1 : présente 0 : perte p-m X : perte a-m C : carie K : kyste I : présente
b	h	g	e	e	e	d	d	d	cas	e	f	e	cass	cass																																	
									sée				ée	ée																																	
description dents <input type="text"/>																																															
pathologies <input type="text"/>																																															

position <input type="text" value="allongé côté G"/> orientation <input type="text" value="- est-ouest"/>	matériaux et gestes <input checked="" type="checkbox"/> - enveloppe souple <input type="checkbox"/> - linceul <input type="checkbox"/> - natte <input type="checkbox"/> - ocre <input type="checkbox"/> - dépôt périssable <input type="checkbox"/> - panier bitumé <input type="checkbox"/> - receptacle à ocre (bivalve) <input type="checkbox"/> - dépôt hématite <input type="checkbox"/> - outil
--	---

description et analyse

L'individu est allongé sur le côté gauche, le membre supérieur droit est fléchi, la main sur les premières côtes homolatérales, le membre supérieur gauche quant- à lui s'écarte du corps et la main se trouve sous les côtes gauches. les membres inférieurs sont fléchis, mais ne semblent pas solidaires. D'après le relevé relativement sommaire, le thorax s'est affaissé vers l'arrière durant la décomposition entraînant quelques mouvements des côtes, en particulier à gauche ainsi que de la clavicule droite.

De nombreuses céramiques recouvrent l'individu et en l'état, il n'est pas possible d'observer le squelette à partir de la documentation de fouille. Toutefois, il semble que les mouvements perçus puissent être lié à l'existence d'une enveloppe souple.



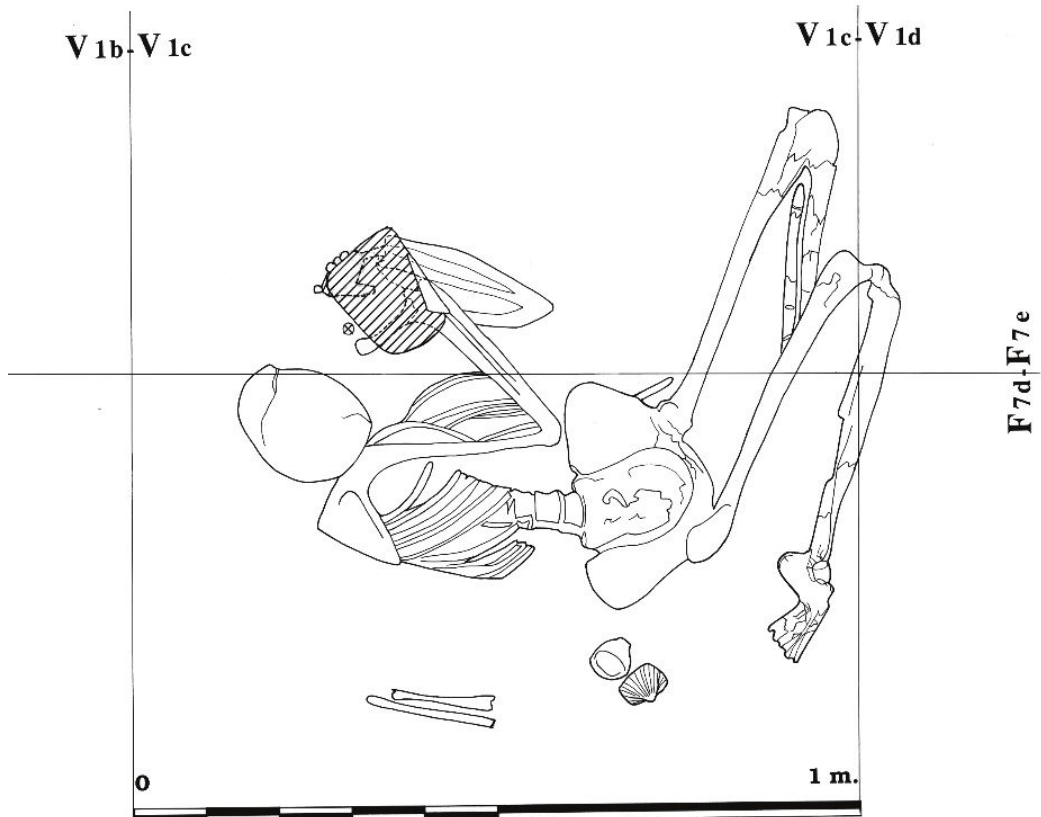

MIRI QALAT 1996
 Trench IX : Level VIIIb, Grave 127

Miri Qalat

Année	Sondage	Sépulture	Type	Période
1996	IX	127	primaire individuelle	II

conservation <input type="checkbox"/> - bon <input type="checkbox"/> - moyen <input type="checkbox"/> - médiocre <input type="checkbox"/> - traces	représentation <input type="checkbox"/> - perturbée <input type="checkbox"/> - 0-25% <input type="checkbox"/> - 25-50% <input type="checkbox"/> - < 50% <input type="checkbox"/> - 50-75% <input type="checkbox"/> - 75-100%	estimations de l'âge âge M, F et H <input type="text"/> âge statural <input type="text"/> âge maturation <input type="text"/>		éléments âge adulte <input type="text"/>	sexe <input type="text" value="féminin probable"/> classe d'âge <input type="text" value="Adulte jeune"/>
---	---	--	--	---	---

ÉTAT DE LA SPHERE BUCCALE		inventaire adulte		inventaire immature		Inventaire								
a	b	e	d	e	a	a	a	a	b	c	d	e	a	1 : présente 0 : perte p-m X : perte a-m C : carie K : kyste I : présente
a	b	e	b	b	b	b	b	e	a					
description dents <input type="text"/>														
pathologies <input type="text"/>														

position <input type="text" value="allongé côté G"/> orientation <input type="text" value="- est-ouest"/>	matériaux et gestes <input checked="" type="checkbox"/> - enveloppe souple <input type="checkbox"/> - linceul <input type="checkbox"/> - natte <input type="checkbox"/> - ocre <input type="checkbox"/> - dépôt périssable <input type="checkbox"/> - panier bitumé <input type="checkbox"/> - receptacle à ocre (bivalve) <input type="checkbox"/> - dépôt hématite <input type="checkbox"/> - outil
description et analyse <p>L'individu est allongé sur le côté gauche, la tête et le haut du squelette sont relevés. Les membres supérieurs sont fléchis, les mains réunies, sous une meule. Les membres inférieurs sont également fléchis, mais non réunis, le genou gauche est surélevé.</p> <p>Peu d'observations sont disponibles à partir de la documentation.</p> <p>Mouvements et dislocations :</p> <ul style="list-style-type: none"> - le crâne est en vue supérieure, déconnecté du reste du squelette qui s'est affaissé vers le fond - l'humérus gauche s'est détaché de la scapula, la cohérence articulaire du coude est maintenue. - le membre inférieur droit s'est affaissé vers le fond de la fosse. <p>Maintiens et contraintes</p> <ul style="list-style-type: none"> - plusieurs zones du squelette sont surélevées impliquant un contrainte <p>Le sédiment s'est infiltré immédiatement, toutefois les mouvements observés sont lié à des espaces préservés, sans doute par une enveloppe souple</p>	

Site de Shahi-Tump



Shahi-Tump

Année Sondage Sépulture Type Période
2000 I 188 secondaire I

conservation

- bon
- moyen
- médiocre
- traces

représentation

- perturbée
- 0-25%
- 25-50%
- < 50%
- 50-75%
- 75-100%

estimations de l'âge

âge M, F et H

âge statural

âge maturation

éléments âge adulte

sexe

indéterminable

classe d'âge

Adulte

ÉTAT DE LA SPHERE BUCCALE

inventaire adulte

		h		f		cas	d			f		h		e	h
						sée									
b	e														

inventaire immature

Inventaire

- 1 : présente
- 0 : perte p-m
- X : perte a-m
- C : carie
- K : kyste
- I : présente

description dents

pathologies

position

orientation

matériaux et gestes

- enveloppe souple
- pigments polychromes
- panier bitumé
- natte
- colmatage immédiat
- receptacle à ocre (biv)
- ocre
- vide pérenne
- hématite

description et analyse

noté 185 sur les sacs, ce n° n'est pas mentionné dans les rapports, mais je n'ai pas de squelettes 188 or, dans rapport Jérôme j'ai 188 alors je considère que 185 est 188, crédible sur les photos

Au vu de la couleur des os , il y a de l'ocre

- Le dépôt 2/00/I/188: Il s'agit d'un ensemble d'ossements comprenant un crâne, une mandibule, la moitié proximale d'un fémur droit et les restes très fragmentés et non identifiable de plusieurs os longs. Le désordre complet des ossements et leur fragmentation indiquent clairement que nous avons à faire ici à une sépulture remaniée par une action humaine mais on ne peut qualifier cet ensemble de réduction. Ces restes étaient ceux d'un individu adulte d'âge et de sexe indéterminés.

Inventaire général :

Type	Objet	Description
P.O.	Perle	Perles "tonoïdales" Perles en connexions, Pas de traces de lien

Céramiques individualisées :

N°	Type	Description
----	------	-------------

Tessons :

NMI	Qté	Poids	Remarques
-----	-----	-------	-----------



Shahi-Tump	Année	Sondage	Sépulture	Type	Période
	2000	I	189	primaire individuelle	I

conservation <input type="checkbox"/> - bon <input checked="" type="checkbox"/> - moyen <input type="checkbox"/> - médiocre <input type="checkbox"/> - traces	représentation <input type="checkbox"/> - perturbée <input type="checkbox"/> - 0-25% <input type="checkbox"/> - 25-50% <input type="checkbox"/> - < 50% <input type="checkbox"/> - 50-75% <input checked="" type="checkbox"/> - 75-100%	estimations de l'âge âge M, F et H <input type="text"/> âge statural <input type="text"/> âge maturation <input type="text"/>	éléments âge adulte <input type="text"/>	sexe <input type="text" value="indéterminable"/> classe d'âge <input type="text" value="Adulte moyen"/>
--	--	---	--	--

ÉTAT DE LA SPHERE BUCCALE inventaire adulte <input type="text"/> <input type="text"/> <input type="text"/> <input type="text"/> <input type="text"/> <input type="text"/> <input type="text"/> <input type="text"/> <input type="text"/> <input type="text"/> <input type="text"/> <input type="text"/> <input type="text"/> <input type="text"/> <input type="text"/> <input type="text"/> <input type="text"/> <input type="text"/> <input type="text"/> <input type="text"/> <input type="text"/>	inventaire immature <input type="text"/> <input type="text"/> <input type="text"/> <input type="text"/> <input type="text"/> <input type="text"/> <input type="text"/> <input type="text"/> <input type="text"/> <input type="text"/> <input type="text"/> <input type="text"/> <input type="text"/> <input type="text"/> <input type="text"/> <input type="text"/> <input type="text"/> <input type="text"/> <input type="text"/> <input type="text"/> <input type="text"/>	Inventaire 1 : présente 0 : perte p-m X : perte a-m C : carie K : kyste I : présente
description dents dents cassées par l'action du feu, non décrites par Jérôme...		
pathologies <input type="text"/>		

position - assis orientation - est-ouest	matériaux et gestes <input type="checkbox"/> - enveloppe souple <input type="checkbox"/> - pigments polychromes <input type="checkbox"/> - panier bitumé <input type="checkbox"/> - natte <input type="checkbox"/> - colmatage immédiat <input type="checkbox"/> - receptacle à ocre (biv) <input type="checkbox"/> - ocre <input type="checkbox"/> - vide pérenne <input type="checkbox"/> - hématite
description et analyse Squelette perturbé anciennement, os brûlés in situ. Os prélevés en 2000 et ramenés à Paris. En tapho ce n'est pas simple, je n'ai pas de bonne description, mais j'ai un avant-bras droit avec des éléments de mains qui sont en connexion et contiguité articulaire quelques côtes en connexion mais plus en position primaire. C'est peut-être un bustum un peu géré, la md est retournée (face inf) mais partiellement sous le BCF. les os des membres inférieurs sont à l'ouest. Un humérus est très à l'est, l'U et R G sont en contiguité articulaire l'un avec l'autre, os des mains dans la continuité mais comme retournés par rapport . Entre le BCF et les côtes on pourrait imaginer une position de dépôt sur le côté droit orienté est-ouest En 2001 : fond de fosse fouillé sous le n° 208 Os brûlés, assez bonne conseration. Quelques os trouvés sous une sépulture fouillée et prélevée l'année dernière. La particularité de cet ensemble est que les os sont brûlés : de marron à noir. Le sédiment encaissant est rubéfié, présence de charbons. Sans doute crémation in situ. L'année dernière Jérôme parlait d'un squelette brûlé décharné. Sur les os présents cette année, aucune trace de découpe n'a été observée. Seul trois os ont été démontés anthropologiquement. Ischium G (fragment) : face médiale orienté est-ouest, face inférieure à l'est Patella G sur chant, face latérale. Face antérieure à l'ouest, face inférieure au nord. Naviculaire (fragment) sur chant, face postérieure au nord, os orienté est-ouest. Après réflexion : il était assis, jambes l'une sur l'autre. Il s'est affaissé sur lui même le BCF est tombé sur le bassin, affaissement également de la cage thoracique. Crémation frais ou momifié, mais sans doute frais. H D tombé Genoux surélevés et affaissement également :	

Sépulture

Chantier 1 UF 189

Inventaire général :

Type	Objet	Description
Ech.	Charbon	
Ech.	Charbon	
Ech.	Charbon	
Ech.	Os	
Ech.	Coquillage	
Ech.	Charbon	
Ech.	Os induré	
Ech.	Charbon	
Ech.	Charbon	
Ech.	Sépulture, os	
Ech.	Sépulture, os	
Ech.	Os induré	

Céramiques individualisées :

N°	Type	Description
----	------	-------------

Tessons :

NMI	Qté	Poids	Remarques
-----	-----	-------	-----------

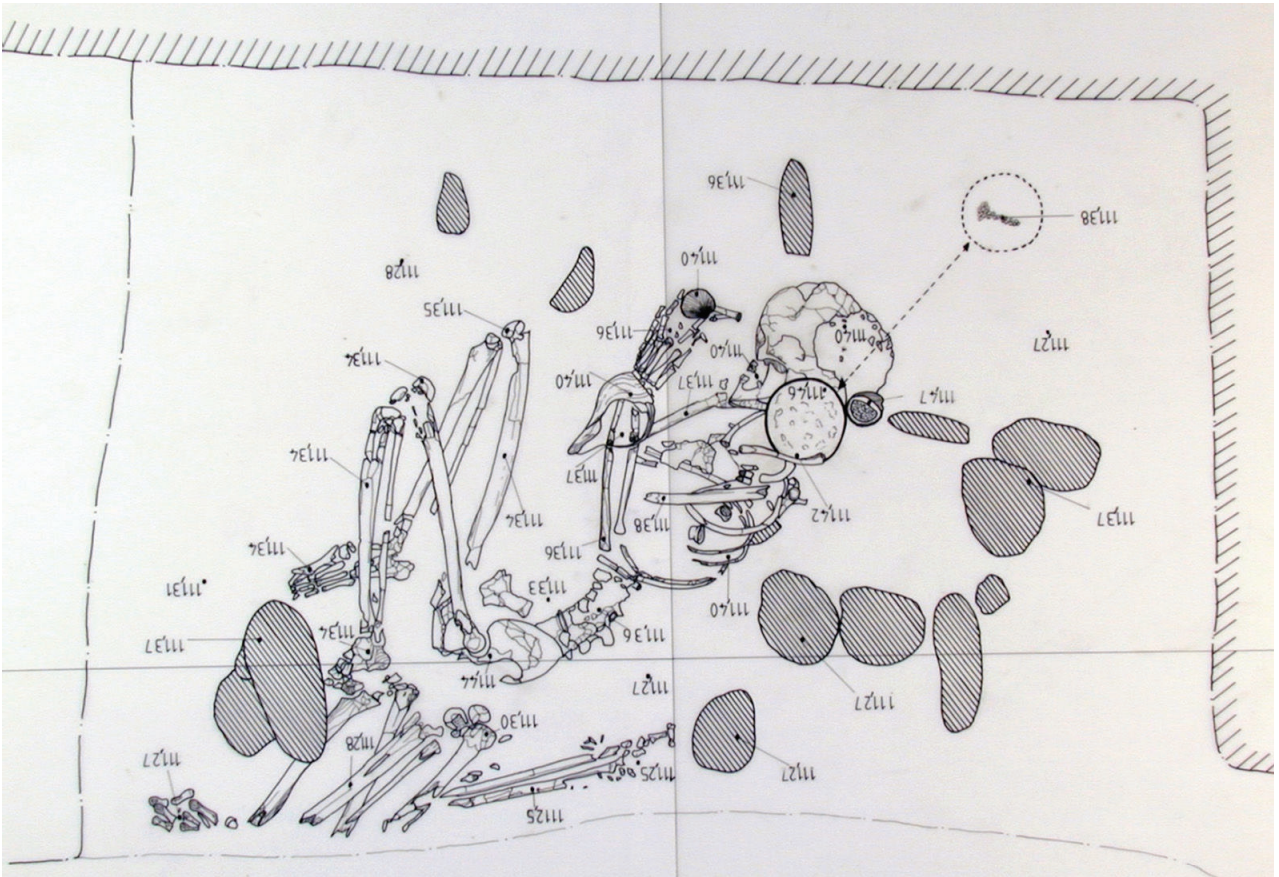

Shahi-Tump

Année	Sondage	Sépulture	Type	Période
1997	I	28	primaire individuelle	II

conservation

- bon
- moyen
- médiocre
- traces

représentation

- perturbée
- 0-25%
- 25-50%
- < 50%
- 50-75%
- 75-100%

estimations de l'âge

âge M, F et H

âge statural

âge maturation

éléments âge adulte

Sutures : 4. Extrême usure dentaire.

sexe

féminin

classe d'âge

Adulte âgé

ÉTAT DE LA SPHERE BUCCALE

inventaire adulte

			d	d		e	e	e	e	e	d	d		X			
b	X	X	X	X	X	?	X	k	I	I	I	X	X	X	X	b	C

inventaire immature

Inventaire

- 1 : présente
- 0 : perte p-m
- X : perte a-m
- C : carie
- K : kyste
- I : présente

description dents

M,3G : carie stade 2 vestibulaire/latérale, kystes fistulés au niveau de la pm,1/2 D et I,2D
osteite généralisée

pathologies

position

allongé côté D

orientation

- ouest-est

matériaux et gestes

- enveloppe souple
- natte
- ocre
- pigments polychromes
- colmatage immédiat
- vide pérenne
- panier bitumé
- receptacle à ocre (biv)
- hématite

description et analyse

Les membres supérieurs étaient fléchis de manière à ramener les mains l'une au dessus de l'autre en face du visage. Les membres inférieurs étaient également fléchis, mais non réunis. L'ensemble du squelette présente une excellente cohérence d'ensemble et est pourvu de nombreux éléments comme des parures ou des objets au contact des os.

Mouvements et dislocations :

- l'ensemble du côté gauche s'est affaissé entraînant le mouvement de nombreux éléments parfois sortis de leur volume initial ou perdant la connexion anatomique (clavicule, scapula, humérus, côtes affaissées vers l'arrière, os coxal, affaissé vers l'avant, pied mis à plat.
- mise à plat de l'os coxal droit.
- perte du volume thoracique.

Maintiens et contraintes :

- maintien du crâne sui ne se trouve pas au fond de la fosse.
- maintien de la mandibule en position d'occlusion.
- le coxal gauche n'est pas tombé au fond de la fosse.
- maintien de la cohérence anatomique parfaite des mains et des pieds malgré des mises à plats.
- maintien en position d'équilibre ou de vide virtuel d'objets associés au défunt

Conclusion: Cet individu a été inhumé dans une enveloppe souple ayant permis les quelques mouvements de faible ampleur.

coloration ocre et brune sur les membres inférieurs, les mains et le crâne : natte et ocre ?

SépultureChantier **1** UF **28****Inventaire général :**

Type	Objet	Description
Ech.		
Ech.	Charbon	
Ech.	Charbon	
Ech.		
P.O.	Miroir	Disque
P.O.	Perle	Pierre rouge, ronde et plate irrégulière, perforation biconique, (tombe n° 28-objet 5)
P.O.	Coquillage	Tombe n° 28-objet 2. Bivalve: Anadarinae (Dance 1995: p. 210-211)
P.O.	Coquillage	Tombe n°28-objet 1. Bivalve: Anadarinae (Dance 1995: p. 210-211)
P.O.	Bracelet	Tombe n°28-objet 3: 'Bursidae ?(Dance 1995 p. 102-103) ou Fasciolarinae ? (p. 137)
P.O.	Perle	Forme: biconique (Tombe n°28-objet 5); trouvées au niveau des vertèbres cervicales

Céramiques individualisées :

N°	Type	Description
----	------	-------------

Tessons :

NMI	Qté	Poids	Remarques
-----	-----	-------	-----------



Shahi-Tump

Année	Sondage	Sépulture	Type	Période
1997t	I	28	b primaire individuelle	II

conservation

- bon
- moyen
- médiocre
- traces

représentation

- perturbée
- 0-25%
- 25-50%
- < 50%
- 50-75%
- 75-100%

estimations de l'âge

âge M, F et H

âge statural

âge maturation

éléments âge adulte

sexe

indéterminable

classe d'âge

Adulte

ÉTAT DE LA SPHERE BUCCALE

inventaire adulte

<input type="checkbox"/>	<input type="checkbox"/>	<input type="checkbox"/>	<input type="checkbox"/>	<input type="checkbox"/>	<input type="checkbox"/>	<input type="checkbox"/>	<input type="checkbox"/>	<input type="checkbox"/>	<input type="checkbox"/>	<input type="checkbox"/>	<input type="checkbox"/>
<input type="checkbox"/>	<input type="checkbox"/>	<input type="checkbox"/>	<input type="checkbox"/>	<input type="checkbox"/>	<input type="checkbox"/>	<input type="checkbox"/>	<input type="checkbox"/>	<input type="checkbox"/>	<input type="checkbox"/>	<input type="checkbox"/>	<input type="checkbox"/>

inventaire immature

<input type="checkbox"/>	<input type="checkbox"/>	<input type="checkbox"/>	<input type="checkbox"/>	<input type="checkbox"/>	<input type="checkbox"/>	<input type="checkbox"/>	<input type="checkbox"/>	<input type="checkbox"/>	<input type="checkbox"/>	<input type="checkbox"/>	<input type="checkbox"/>
<input type="checkbox"/>	<input type="checkbox"/>	<input type="checkbox"/>	<input type="checkbox"/>	<input type="checkbox"/>	<input type="checkbox"/>	<input type="checkbox"/>	<input type="checkbox"/>	<input type="checkbox"/>	<input type="checkbox"/>	<input type="checkbox"/>	<input type="checkbox"/>

Inventaire

- 1 : présente
- 0 : perte p-m
- X : perte a-m
- C : carie
- K : kyste
- I : présente

description dents

pathologies

position

orientation

matériaux et gestes

- | | | |
|--|--|--|
| <input checked="" type="checkbox"/> - enveloppe souple | <input type="checkbox"/> - pigments polychromes | <input type="checkbox"/> - panier bitumé |
| <input type="checkbox"/> - natte | <input checked="" type="checkbox"/> - colmatage immédiat | <input type="checkbox"/> - receptacle à ocre (biv) |
| <input type="checkbox"/> - ocre | <input type="checkbox"/> - vide pérenne | <input type="checkbox"/> - hématite |

description et analyse

coupé par l'installation de la sépulture 28 : cet individu adulte est allongé sur le côté droit et est orienté ouest-est, il ne subsiste qu'une partie du membre supérieur droit et une partie des membres inférieurs; la tête vers l'ouest. il n'est pas mentionné dans la documentation; le membre supérieur droit est fléchi, la main en avant de la position attendue du visage. Les membres inférieurs sont fléchis, très fléchi pour le gauche.

dislocation et mouvements :

- chute de la fibula dans l'espace entre le fémur et le tibia gauche
- dislocation du genou gauche lié à une contrainte

maintiens et contraintes

- maintien de a cohérence anatomique du poignet droite
- maintien de la cohérence anatomique du métatarse gauche malgré quelques dislocations liées sans doute à une contrainte de type enveloppe souple.

conclusion

il est probable qu'une enveloppe souple ait entouré le cadavres permettant les dislocations sans déplacement hors du volume;

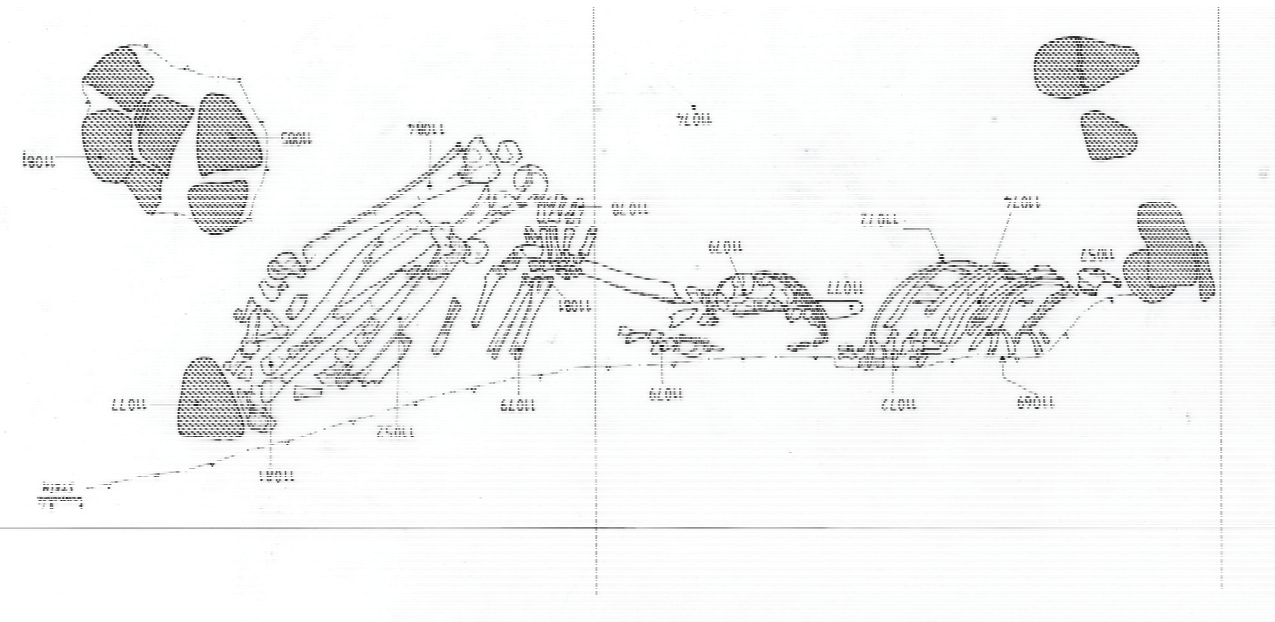

Sépulture

Chantier 1 UF 55

Inventaire général :

Type	Objet	Description
Ech.	Charbon	

Céramiques individualisées :

N°	Type	Description
----	------	-------------

Tessons :

NMI	Qté	Poids	Remarques
-----	-----	-------	-----------



Shahi-Tump

Année	Sondage	Sépulture	Type	Période
1997	I	55	b	primaire individuelle

conservation <input type="checkbox"/> - bon <input type="checkbox"/> - moyen <input checked="" type="checkbox"/> - médiocre <input type="checkbox"/> - traces	représentation <input checked="" type="checkbox"/> - perturbée <input checked="" type="checkbox"/> - 0-25% <input type="checkbox"/> - 25-50% <input type="checkbox"/> - < 50% <input type="checkbox"/> - 50-75% <input type="checkbox"/> - 75-100%	estimations de l'âge âge M, F et H <input type="text"/> âge statural <input type="text"/> âge maturation <input type="text"/>	éléments âge adulte <input type="text"/>	sexe <input type="text" value="indéterminable"/> classe d'âge <input type="text" value="Adulte"/>
--	---	--	--	--

ÉTAT DE LA SPHERE BUCCALE		Inventaire						
inventaire adulte				inventaire immature				1 : présente 0 : perte p-m X : perte a-m C : carie K : kyste I : présente
<input type="text"/>	<input type="text"/>	<input type="text"/>	<input type="text"/>	<input type="text"/>	<input type="text"/>	<input type="text"/>	<input type="text"/>	
<input type="text"/>	<input type="text"/>	<input type="text"/>	<input type="text"/>	<input type="text"/>	<input type="text"/>	<input type="text"/>	<input type="text"/>	
description dents <input type="text"/>								
pathologies <input type="text"/>								

position <input type="text" value="allongé côté G"/> orientation <input type="text" value="- ouest-est"/>	matériaux et gestes <input type="checkbox"/> - enveloppe souple <input type="checkbox"/> - pigments polychromes <input type="checkbox"/> - panier bitumé <input type="checkbox"/> - natte <input checked="" type="checkbox"/> - colmatage immédiat <input type="checkbox"/> - receptacle à ocre (biv) <input type="checkbox"/> - ocre <input type="checkbox"/> - vide pérenne <input type="checkbox"/> - hématite
description et analyse <p>Sous cette référence, on trouvait en fait deux sépultures individuelles, toutes deux orientées ouest/est, les têtes des deux sujets étant à l'ouest. Ces deux sépultures avaient été très endommagées par le creusement de la tranchée Stein. Le sujet le plus à l'ouest, que nous appellerons 55b. n'était représenté que par des éléments du tronc. Cette sépulture était antérieure à I/55a car elle avait été manifestement recoupée par le creusement de celle-ci.</p>	



Shahi-Tump

Année	Sondage	Sépulture	Type	Période
1998	I	69	primaire individuelle	II

conservation <input type="checkbox"/> - bon <input type="checkbox"/> - moyen <input checked="" type="checkbox"/> - médiocre <input type="checkbox"/> - traces	représentation <input checked="" type="checkbox"/> - perturbée <input type="checkbox"/> - 0-25% <input checked="" type="checkbox"/> - 25-50% <input type="checkbox"/> - < 50% <input type="checkbox"/> - 50-75% <input type="checkbox"/> - 75-100%	estimations de l'âge âge M, F et H <input type="text"/> âge statural <input type="text"/> âge maturation <input type="text"/>	éléments âge adulte sutures : 0, dents pas usées	sexe <input type="text" value="féminin probable"/> classe d'âge <input type="text" value="Adulte jeune"/>
--	---	--	--	--

ÉTAT DE LA SPHERE BUCCALE inventaire adulte a a d a a b b c b b b/c a a d a a b d a a b l l l l b a a b a a		inventaire immature <input type="text"/> <input type="text"/> <input type="text"/> <input type="text"/> <input type="text"/> <input type="text"/>	Inventaire 1 : présente 0 : perte p-m X : perte a-m C : carie K : kyste I : présente
description dents <input type="text"/>			
pathologies <input type="text"/>			

position <input type="text" value="allongé côté D"/> orientation <input type="text" value="nord-sud"/>	matériaux et gestes <input checked="" type="checkbox"/> - enveloppe souple <input type="checkbox"/> - pigments polychromes <input type="checkbox"/> - natte <input checked="" type="checkbox"/> - colmatage immédiat <input checked="" type="checkbox"/> - ocre <input type="checkbox"/> - vide pérenne <input type="checkbox"/> - panier bitumé <input checked="" type="checkbox"/> - receptacle à ocre (biv) <input type="checkbox"/> - hématite
description et analyse Mobilier : 3 colliers en stéatite cuite et non cuite dont au moins un qui n'est pas en position de port 1 bol en pierre et une goupille de cuivre un morceau d'ocre + de l'ocre couvrait les côtes Le sujet de cette sépulture n'était plus représenté que par le crâne et quelques éléments de la moitié supérieure du corps. Il reposait en décubitus latéral droit selon un axe nord/sud, la tête au nord. L'ensemble présente une cohérence anatomique très bonne. Mouvements et dislocations : - affaissement vers le dos de la scapula et chute dans l'interstice du proximal de l'humérus. - mouvement de la clavicule qui n'est pas tombée. - ouverture des côtes droites. Maintien et contraintes : - maintien de la mandibule en occlusion. - malgré le mouvement de la scapula, celle-ci n'est pas tombée, retenue - maintien de la cohérence des perles en stéatite cuite Conclusions : peu d'éléments, toutefois, les rares mouvements sont compatibles avec la présence d'une enveloppe souple. Il faut noter que, au vu de la coloration des ossements ce sujet était vraisemblablement recouvert d'ocre rouge.	

Sépulture

Chantier 1 UF 69

Inventaire général :

Type	Objet	Description
P.O.	Perle	Scaphopode: Dentaliidae (Dance 1995: p. 186-187), ocre.
P.O.	Vase	Vase en pierre polie, forme ouverte
P.O.	Vase	
P.O.	Coquillage	Bivalve: Anadarinae (Dance 1995: p. 210-211) brûlé et poli
P.O.		aiguille
P.O.	Coquillage	Bivalve: Anadarinae (Dance 1995: p. 210-211), brûlé, morceau d'ocre
P.O.	Coquillage	Bivalve: Anadarinae (Dance 1995: p. 210-211)
P.O.	Perle	Perles tubulaires enfilées sur des épingles à têtes rondes
Ech.	Vertèbre de poisson	
Céramique		Orange fine
P.O.	Parure	Perles montées déposées dans une "Bourse" avec deux cardiums
ocrés 131		Gastéropode
P.O.	Coquillage	Bivalve: Anadarinae (Dance 1995: p. 210-211)
Céramique		Orange
Céramique		Grise surcuite décor interne noir rehaut sur lèvre
Céramique		Orange grossière
Céramique		Orange décor interne bandes
Ech.		

Céramiques individualisées :

N°	Type	Description
----	------	-------------

Tessons :

NMI	Qté	Poids	Remarques
-----	-----	-------	-----------



Sépulture

Chantier 1 UF 70

Inventaire général :

Type	Objet	Description
Ech.	Vertèbre de poisson	
Céramique		Orange décor interne rouge période II de Miri
Céramique		Orange "fond sablé", bord droit interne engobe rouge
Céramique		Gris traitement interne par lissage
Céramique		Orange intérieur engobe beige
Céramique		Orange épaisse
P.O.	Perle	Perle forme "tonneau"
Ech.	Vertèbre de poisson	
Ech.		
P.O.	Coquillage	Bivalve: Anadarinae (Dance 1995: p. 210-211)
P.O.	Parure	Parure trouvée au niveau du bassin composée de 122 perles discoïdes en stéatite
		chauffée et de 62 en stéatite non chauffée

Céramiques individualisées :

N°	Type	Description
----	------	-------------

Tessons :

NMI	Qté	Poids	Remarques
-----	-----	-------	-----------

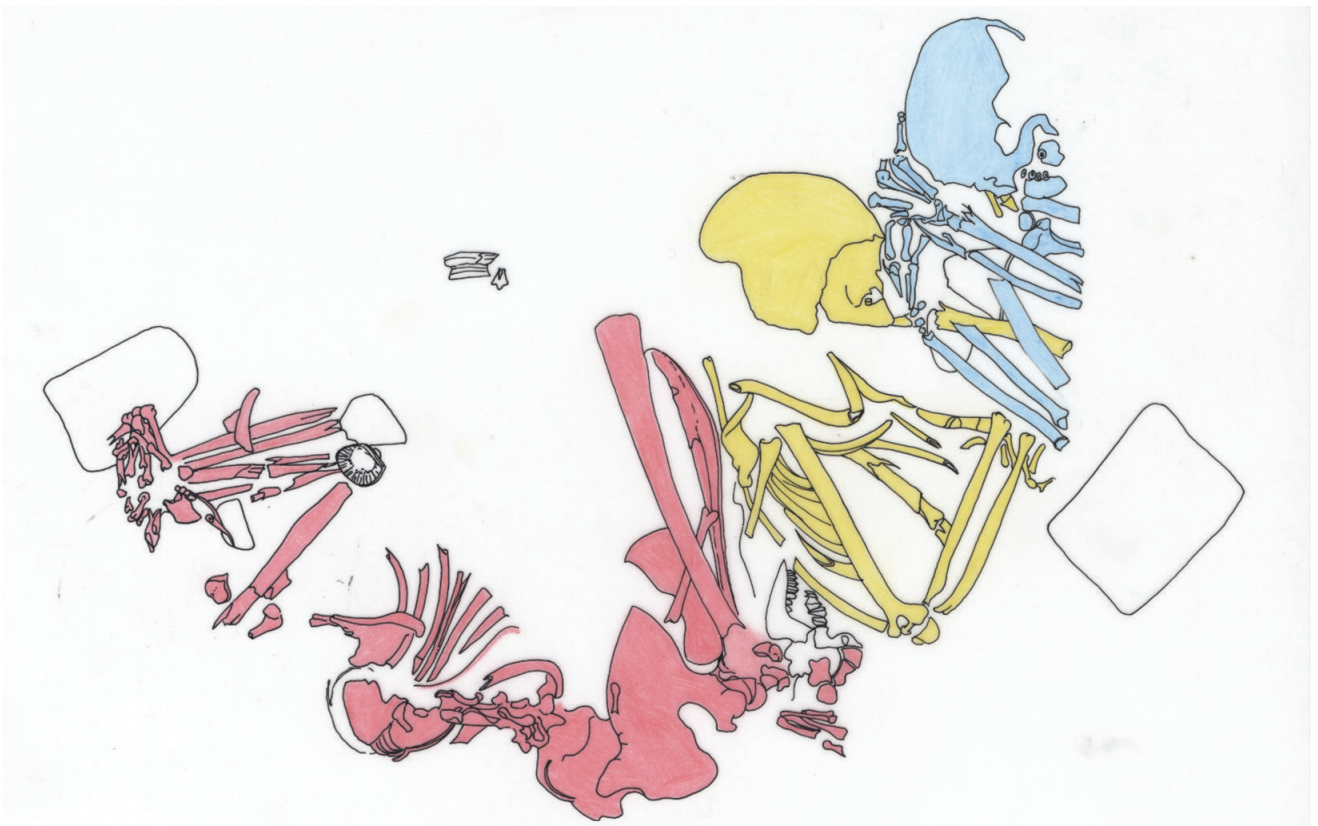

Sépulture

Chantier 1 UF 71

Inventaire général :

Type	Objet	Description
P.O.	Parure	Petites perles discoïdales, 630 perles bleu-noires, 28 perles brunes
P.O.	Perle	2 perles biconiques
P.O.	Coquillage	Bivalve: Anadarinae (Dance 1995: p. 210-211)
Ech.	Charbon	
Ech.		
G.L.	Disque perforé	Entièrement travaillé par piquetage puis polissage, perforation centrale biconique trace d'usage ? ("poli") Ex. P.O .558
P.O.	Perle	Perle discoïde épaisse
P.O.	Poinçon	Fragment de partie proximale
P.O.	Parure	Petites perles le plus souvent losangiques
Ech.		
P.O.	Perle	Perle discoïde perforation légèrement excentrée
Céramique		Orange
Céramique		Orange grossière
Céramique		Grise fine
Céramique		Un tesson orange, décor interne bandes rouges
Ech.		
Ech.		
P.O.	Perle	Perle tubulaire

Céramiques individualisées :

N°	Type	Description
----	------	-------------

Tessons :

NMI	Qté	Poids	Remarques
-----	-----	-------	-----------



Shahi-Tump

Année	Sondage	Sépulture	Type	Période
1998	I	71	2 multiple	II

conservation <input type="checkbox"/> - bon <input checked="" type="checkbox"/> - moyen <input type="checkbox"/> - médiocre <input type="checkbox"/> - traces	représentation <input checked="" type="checkbox"/> - perturbée <input type="checkbox"/> - 0-25% <input type="checkbox"/> - 25-50% <input type="checkbox"/> - < 50% <input checked="" type="checkbox"/> - 50-75% <input type="checkbox"/> - 75-100%	estimations de l'âge âge M, F et H <input type="text"/> âge statural <input type="text"/> âge maturation <input type="text"/>	éléments âge adulte dents assez usées <input type="text"/> <input type="text"/> <input type="text"/>	sexe <input type="text" value="féminin possible"/> classe d'âge <input type="text" value="adulte mature"/>
--	---	--	---	---

ÉTAT DE LA SPHERE BUCCALE		Inventaire																																																																
inventaire adulte <table border="1"> <tr> <td>X</td><td>g</td><td>h</td><td>g</td><td>g</td><td></td><td></td><td></td><td></td><td>h</td><td>K</td><td>h</td><td></td><td></td><td></td><td></td> </tr> <tr> <td>h</td><td>h?</td><td>g</td><td>g</td><td>g</td><td>e</td><td>e</td><td>e</td><td>e</td><td>e</td><td>g</td><td>g</td><td>X</td><td>h</td><td>g</td><td></td> </tr> </table>	X	g	h	g	g					h	K	h					h	h?	g	g	g	e	e	e	e	e	g	g	X	h	g		inventaire immature <table border="1"> <tr> <td></td><td></td><td></td><td></td><td></td><td></td><td></td><td></td><td></td><td></td><td></td><td></td><td></td><td></td><td></td><td></td> </tr> <tr> <td></td><td></td><td></td><td></td><td></td><td></td><td></td><td></td><td></td><td></td><td></td><td></td><td></td><td></td><td></td><td></td> </tr> </table>																																	1 : présente 0 : perte p-m X : perte a-m C : carie K : kyste I : présente
X	g	h	g	g					h	K	h																																																							
h	h?	g	g	g	e	e	e	e	e	g	g	X	h	g																																																				
description dents kystes fistulés sur les M G sup, caries stade 2/3																																																																		
pathologies <input type="text"/>																																																																		

position <input type="text" value="allongé côté G"/> orientation <input type="text" value="- nord-sud"/>	matériaux et gestes <input type="checkbox"/> - enveloppe souple <input type="checkbox"/> - pigments polychromes <input type="checkbox"/> - panier bitumé <input type="checkbox"/> - natte <input checked="" type="checkbox"/> - colmatage immédiat <input type="checkbox"/> - receptacle à ocre (biv) <input checked="" type="checkbox"/> - ocre <input type="checkbox"/> - vide pérenne <input type="checkbox"/> - hématite
description et analyse <p>Le sujet 71/2: Ce sujet reposait sur le côté gauche selon un axe nord/sud. Les membres supérieurs étaient fléchis, la main droite se trouvait au niveau du coude gauche. L'avant-bras et la main gauches se trouvaient sous le squelette de l'individu 71/3. Les membres inférieurs ont été emportés par le creusement de la tranchée Stein.</p> <p>Très peu d'arguments taphonomiques sont exploitables, la proximité des os des deux autres individus ayant minimisé les possibilités de mouvements.</p>	

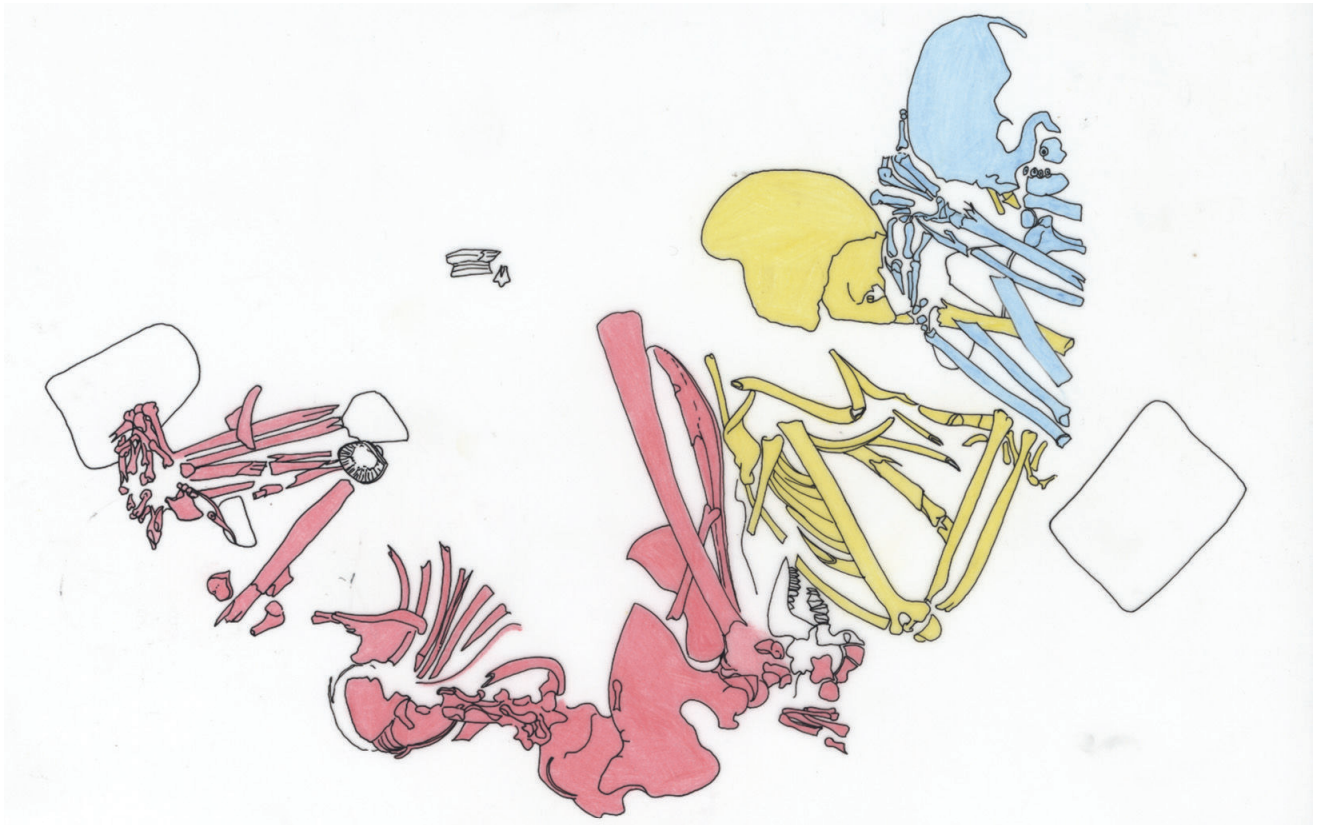

Shahi-Tump

Année	Sondage	Sépulture	Type	Période
1998	I	71	3 multiple	II

conservation

- bon
- moyen
- médiocre
- traces

représentation

- perturbée
- 0-25%
- 25-50%
- < 50%
- 50-75%
- 75-100%

estimations de l'âge

âge M, F et H

âge statural

âge maturation

éléments âge adulte

sutures : 4 et dents usées

sexe

beau gosse ??

classe d'âge

Adulte âgé

ÉTAT DE LA SPHERE BUCCALE

inventaire adulte

b						f				cass	g	b/c	
										ée			
b	h	XK	I	x	e	e				g	g	g	g
	C	en	C										

inventaire immature

Inventaire

- 1 : présente
- 0 : perte p-m
- X : perte a-m
- C : carie
- K : kyste
- I : présente

description dents

Pm,2 : carie stade 3, kyste au niveau de Pm,2 D
attention : Mélange avec 71-3, dents non individualisées.

pathologies

position allongé côté D

orientation - nord-sud

matériaux et gestes

- enveloppe souple
- pigments polychromes
- panier bitumé
- natte
- colmatage immédiat
- receptacle à ocre (biv)
- ocre
- vide pérenne
- hématite

description et analyse

Le sujet 71/3: Ce sujet reposait sur le côté droit et faisait face au sujet 71/2. Sa tête reposait sur la main gauche de 71/2. Ses membres supérieurs étaient fléchis; les mains ramenées devant le visage venaient également au contact du front de 71/2. La majeure partie du tronc et la totalité des membres inférieurs n'ont pas été retrouvées.

Très peu d'éléments sont disponibles pour envisager un raisonnement taphonomique.



Sépulture

Chantier 1 UF 85

Inventaire général :

Type	Objet	Description
Ech.		Fémur G humain prélevé dans la sépulture 2/98/1/85
P.O.	Perle	Perle forme "tonneau", perforation biconique
P.O.	Perle	Perle forme "tonneau", perforation biconique
P.O.	Coquillage	Bivalve: Anadarinae (Dance 1995: p. 210-211)

Céramiques individualisées :

N°	Type	Description
----	------	-------------

Tessons :

NMI	Qté	Poids	Remarques
-----	-----	-------	-----------



Sépulture

Chantier 1 UF 89

Inventaire général :

Type	Objet	Description
P.O.	Perle	Perle forme "tonneau", perforation biconique
P.O.	Coquillage	Bivalve: Anadarinae (Dance 1995: p. 210-211)

Céramiques individualisées :

N°	Type	Description
----	------	-------------

Tessons :

NMI	Qté	Poids	Remarques
-----	-----	-------	-----------



Shahi-Tump

Année	Sondage	Sépulture	Type	Période
1998	I	97	primaire individuelle	II

conservation <input type="checkbox"/> - bon <input type="checkbox"/> - moyen <input type="checkbox"/> - médiocre <input checked="" type="checkbox"/> - traces	représentation <input checked="" type="checkbox"/> - perturbée <input checked="" type="checkbox"/> - 0-25% <input type="checkbox"/> - 25-50% <input type="checkbox"/> - < 50% <input type="checkbox"/> - 50-75% <input type="checkbox"/> - 75-100%	estimations de l'âge		sexe <input type="text" value="indéterminable"/>
	âge M, F et H <input type="text"/>	éléments âge adulte <input type="text"/>		classe d'âge <input type="text" value="Indéterminé"/>
	âge statural <input type="text"/>			
	âge maturation <input type="text"/>			

ÉTAT DE LA SPHERE BUCCALE		inventaire adulte		inventaire immature		Inventaire 1 : présente 0 : perte p-m X : perte a-m C : carie K : kyste I : présente
description dents <input type="text"/>		pathologies <input type="text"/>				

position <input type="text" value="Indéterminé"/>	matériaux et gestes		
orientation <input type="text" value="indéterminé"/>	<input type="checkbox"/> - enveloppe souple <input type="checkbox"/> - natte <input type="checkbox"/> - ocre	<input type="checkbox"/> - pigments polychromes <input type="checkbox"/> - colmatage immédiat <input type="checkbox"/> - vide pérenne	<input type="checkbox"/> - panier bitumé <input type="checkbox"/> - receptacle à ocre (biv) <input type="checkbox"/> - hématite
description et analyse juste les pieds en connexion, pas de mobilier vu carré IX Retrouvée sur une minute (minute 9 rect est) ça ressemble à des pieds effectivement mais illisibles			





Sépulture

Chantier 1 UF 131

Inventaire général :

Type	Objet	Description
------	-------	-------------

P.O.	Ebauche de "casse tête", "poids de bâton à fouir"	Galet discoïdal cupules réalisées par piquetage.
------	---	--

Céramiques individualisées :

N°	Type	Description
----	------	-------------

Tessons :

NMI	Qté	Poids	Remarques
-----	-----	-------	-----------



Sépulture Chantier 2 UF 742

Inventaire général :

Type	Objet	Description
Ech.	Charbon	

Céramiques individualisées :

N°	Type	Description
01	Pot	Motifs scalaraiformes: les montants sont dessinés avant les barreaux
02	Coupelle	lignes sinusoidales parallèlesobliques partant du bord

Tessons :

NMI	Qté	Poids	Remarques
0	4	130	

Shahi-Tump

Année	Sondage	Sépulture	Type	Période
1999	II	742	2	secondaire

conservation <input type="checkbox"/> - bon <input checked="" type="checkbox"/> - moyen <input type="checkbox"/> - médiocre <input type="checkbox"/> - traces	représentation <input type="checkbox"/> - perturbée <input checked="" type="checkbox"/> - 0-25% <input type="checkbox"/> - 25-50% <input type="checkbox"/> - < 50% <input type="checkbox"/> - 50-75% <input type="checkbox"/> - 75-100%	estimations de l'âge		sexe <input type="text" value="indéterminable"/> classe d'âge <input type="text" value="Adulte"/>	
		âge M, F et H <input type="text"/>	éléments âge adulte <input type="text"/>		
		âge statural <input type="text"/>			
		âge maturation <input type="text"/>			

ÉTAT DE LA SPHERE BUCCALE		Inventaire
inventaire adulte <input type="checkbox"/> <input type="checkbox"/> <input type="checkbox"/> <input type="checkbox"/> <input type="checkbox"/> <input type="checkbox"/> <input type="checkbox"/> <input type="checkbox"/> <input type="checkbox"/> <input type="checkbox"/> <input type="checkbox"/> <input type="checkbox"/> <input type="checkbox"/> <input type="checkbox"/> <input type="checkbox"/> <input type="checkbox"/> <input type="checkbox"/> <input type="checkbox"/> <input type="checkbox"/> <input type="checkbox"/>	inventaire immature <input type="checkbox"/> <input type="checkbox"/> <input type="checkbox"/> <input type="checkbox"/> <input type="checkbox"/> <input type="checkbox"/> <input type="checkbox"/> <input type="checkbox"/> <input type="checkbox"/> <input type="checkbox"/> <input type="checkbox"/> <input type="checkbox"/> <input type="checkbox"/> <input type="checkbox"/> <input type="checkbox"/> <input type="checkbox"/> <input type="checkbox"/> <input type="checkbox"/> <input type="checkbox"/>	1 : présente 0 : perte p-m X : perte a-m C : carie K : kyste I : présente
description dents <input type="text"/>		
pathologies <input type="text"/>		

position <input type="text" value="indéterminé"/>	matériaux et gestes		
orientation <input type="text" value="indéterminé"/>	<input type="checkbox"/> - enveloppe souple <input type="checkbox"/> - natte <input type="checkbox"/> - ocre	<input type="checkbox"/> - pigments polychromes <input type="checkbox"/> - colmatage immédiat <input type="checkbox"/> - vide pérenne	<input type="checkbox"/> - panier bitumé <input type="checkbox"/> - receptacle à ocre (biv) <input type="checkbox"/> - hématite

description et analyse

Il s'agissait d'un dépôt secondaire comprenant les restes d'au moins deux individus. Il se composait de deux occipitaux, de deux humérus droits, d'un radius droit, d'un ulna droit, d'un fémur droit et de deux tibias gauches. Tous ces os appartenaient à des adultes d'âge et de sexe indéterminés.



Sépulture

Chantier 2 UF 757

Inventaire général :

Type	Objet	Description
P.O.	anneau	2 fragments anneau très fin en alliage cuivreux ? Peut-etre en relation avec la sépulture parti en échantillon
Ech.	Charbon	

Céramiques individualisées :

N°	Type	Description
----	------	-------------

Tessons :

NMI	Qté	Poids	Remarques
	14	90	



Shahi-Tump

Année	Sondage	Sépulture	Type	Période
2000	II	758	catastrophe	II

conservation <input type="checkbox"/> - bon <input checked="" type="checkbox"/> - moyen <input type="checkbox"/> - médiocre <input type="checkbox"/> - traces	représentation <input checked="" type="checkbox"/> - perturbée <input checked="" type="checkbox"/> - 0-25% <input type="checkbox"/> - 25-50% <input type="checkbox"/> - < 50% <input type="checkbox"/> - 50-75% <input type="checkbox"/> - 75-100%	estimations de l'âge		sexe <input type="text" value="indéterminable"/>
	âge M, F et H <input type="text"/>	éléments âge adulte <input type="text"/>		classe d'âge <input type="text" value="1-4 ou 5-9 ans"/>
	âge statural <input type="text"/>			
	âge maturation <input type="text"/>			

ÉTAT DE LA SPHERE BUCCALE		inventaire adulte		inventaire immature		Inventaire 1 : présente 0 : perte p-m X : perte a-m C : carie K : kyste I : présente
<input type="checkbox"/>	<input type="checkbox"/>	<input type="checkbox"/>	<input type="checkbox"/>	<input type="checkbox"/>	<input type="checkbox"/>	
<input type="checkbox"/>	<input type="checkbox"/>	<input type="checkbox"/>	<input type="checkbox"/>	<input type="checkbox"/>	<input type="checkbox"/>	
description dents <input type="text"/>						
pathologies <input type="text"/>						

position <input type="text" value="indéterminé"/>	matériaux et gestes		
orientation <input type="text" value="indéterminé"/>	<input type="checkbox"/> - enveloppe souple <input type="checkbox"/> - natte <input type="checkbox"/> - ocre	<input type="checkbox"/> - pigments polychromes <input type="checkbox"/> - colmatage immédiat <input type="checkbox"/> - vide pérenne	<input type="checkbox"/> - panier bitumé <input type="checkbox"/> - receptacle à ocre (biv) <input type="checkbox"/> - hématite

description et analyse
 Représenté par 2 fragments de voûte crânienne, manifestement remaniés anciennement, appartient à 2/00/II/854 ?
 Axis, les 2 parties du corps sont en train de finir de se souder.

Sépulture

Chantier 2 UF 758

Inventaire général :

Type	Objet	Description
Ech.	Charbon	
P.O.	Perle	Scaphopode: Dentaliidae (Dance 1995: p. 186-187).

Céramiques individualisées :

N°	Type	Description
----	------	-------------

Tessons :

NMI	Qté	Poids	Remarques
	16	60	



Shahi-Tump

Année	Sondage	Sépulture	Type	Période
2000	II	806	catastrophe	II

conservation <input type="checkbox"/> - bon <input checked="" type="checkbox"/> - moyen <input type="checkbox"/> - médiocre <input type="checkbox"/> - traces	représentation <input type="checkbox"/> - perturbée <input type="checkbox"/> - 0-25% <input checked="" type="checkbox"/> - 25-50% <input type="checkbox"/> - < 50% <input type="checkbox"/> - 50-75% <input type="checkbox"/> - 75-100%	estimations de l'âge âge M, F et H 6a6m-9a6m âge statural âge maturation 14 ans	éléments âge adulte 	sexe indéterminable classe d'âge 5-9 ou 10-14 ans
--	--	--	------------------------------------	--

ÉTAT DE LA SPHERE BUCCALE		Inventaire																	
inventaire adulte				inventaire immature				1 : présente 0 : perte p-m X : perte a-m C : carie K : kyste I : présente											
<input type="checkbox"/>	<input type="checkbox"/>	<input type="checkbox"/>	<input type="checkbox"/>	<input type="checkbox"/>	<input type="checkbox"/>	<input type="checkbox"/>	<input type="checkbox"/>	<input type="checkbox"/>	<input type="checkbox"/>	<input type="checkbox"/>	<input type="checkbox"/>	<input type="checkbox"/>	<input type="checkbox"/>	<input type="checkbox"/>	<input type="checkbox"/>	<input type="checkbox"/>	<input type="checkbox"/>	<input type="checkbox"/>	<input type="checkbox"/>
description dents incisive en pelle																			
pathologies																			

position - assis orientation - est-ouest	matériaux et gestes <input type="checkbox"/> - enveloppe souple <input type="checkbox"/> - pigments polychromes <input type="checkbox"/> - panier bitumé <input type="checkbox"/> - natte <input type="checkbox"/> - colmatage immédiat <input type="checkbox"/> - receptacle à ocre (biv) <input type="checkbox"/> - ocre <input type="checkbox"/> - vide pérenne <input type="checkbox"/> - hématite
description et analyse Le sujet 2/00/II/806: Cet individu n'était représenté que par les membres inférieurs, les deux iliums et l'ischium gauche, trois vertèbres lombaires et des fragments de l'avant-bras gauche reposant sur la cuisse droite. La disposition de ces os indique clairement que le sujet avait été inhumé à genoux, les membres supérieurs fléchis et croisés au dessus des membres inférieurs, les mains dirigées vers l'arrière du corps. Les épiphyses non soudées des os longs des membres indiquent que ce sujet était âgé au plus de 14 ans. Son sexe reste indéterminé.	

Sépulture

Chantier 2 UF 806

Inventaire général :

Type	Objet	Description
Ech.	Charbon	
Ech.	Perle	
P.O.	Perle	Gastéropode: Olividae (Dance 1995: p. 144-145).? Idem 1181 + petit
P.O.	Perle	Scaphopode: Dentaliidae (Dance 1995: p. 186-187) et laevi

Céramiques individualisées :

N°	Type	Description
----	------	-------------

Tessons :

NMI	Qté	Poids	Remarques
	13	55	

Shahi-Tump

Année	Sondage	Sépulture	Type	Période
2000	II	832	catastrophe	II

conservation <input type="checkbox"/> - bon <input checked="" type="checkbox"/> - moyen <input type="checkbox"/> - médiocre <input type="checkbox"/> - traces	représentation <input type="checkbox"/> - perturbée <input type="checkbox"/> - 0-25% <input type="checkbox"/> - 25-50% <input type="checkbox"/> - < 50% <input checked="" type="checkbox"/> - 50-75% <input type="checkbox"/> - 75-100%	estimations de l'âge âge M, F et H <input type="text"/> âge statural <input type="text"/> âge maturation <input type="text"/>	éléments âge adulte sutures synostosées + <input type="text"/> dents usées <input type="text"/>	sexe <input type="text" value="féminin"/> classe d'âge <input type="text" value="Adulte vieux"/>
--	--	--	--	---

ÉTAT DE LA SPHERE BUCCALE										Inventaire
inventaire adulte					inventaire immature					
<input type="text"/>	<input type="text"/>	<input type="text"/>	<input type="text"/>	<input type="text"/>	<input type="text"/>	<input type="text"/>	<input type="text"/>	<input type="text"/>	<input type="text"/>	1 : présente
<input type="text"/>	<input type="text"/>	<input type="text"/>	<input type="text"/>	<input type="text"/>	<input type="text"/>	<input type="text"/>	<input type="text"/>	<input type="text"/>	<input type="text"/>	0 : perte p-m
<input type="text"/>	<input type="text"/>	<input type="text"/>	<input type="text"/>	<input type="text"/>	<input type="text"/>	<input type="text"/>	<input type="text"/>	<input type="text"/>	<input type="text"/>	X : perte a-m
<input type="text"/>	<input type="text"/>	<input type="text"/>	<input type="text"/>	<input type="text"/>	<input type="text"/>	<input type="text"/>	<input type="text"/>	<input type="text"/>	<input type="text"/>	C : carie
<input type="text"/>	<input type="text"/>	<input type="text"/>	<input type="text"/>	<input type="text"/>	<input type="text"/>	<input type="text"/>	<input type="text"/>	<input type="text"/>	<input type="text"/>	K : kyste
<input type="text"/>	<input type="text"/>	<input type="text"/>	<input type="text"/>	<input type="text"/>	<input type="text"/>	<input type="text"/>	<input type="text"/>	<input type="text"/>	<input type="text"/>	I : présente
description dents										
<input type="text"/>										
pathologies										
<input type="text"/>										

position - DD (LD) orientation - sud-nord	matériaux et gestes <input checked="" type="checkbox"/> - enveloppe souple <input type="checkbox"/> - pigments polychromes <input type="checkbox"/> - panier bitumé <input type="checkbox"/> - natte <input checked="" type="checkbox"/> - colmatage immédiat <input type="checkbox"/> - receptacle à ocre (biv) <input type="checkbox"/> - ocre <input type="checkbox"/> - vide pérenne <input type="checkbox"/> - hématite
--	--

description et analyse

Cet individu reposait en décubitus légèrement incliné sur la droite selon un axe sud-nord, la tête au sud. Le crâne apparaissait par la face latérale gauche. Le membre inférieur droit était presque complet; seuls manquaient les métatarsiens 2, 3, 4 et 5 et les phalanges correspondantes. Il était fléchi au niveau de la hanche et du genou et apparaissait par la face médiale. Seul le pied du membre inférieur gauche a été retrouvé. Il apparaissait par la face latérale et sa position par rapport au reste du squelette indique que le membre était très fléchi au niveau du genou. Le membre supérieur droit était en extension le long du corps, la main se trouvant sous la cuisse droite. Le membre supérieur gauche se trouvait en extension perpendiculairement à l'axe du corps et était dirigé vers l'ouest. Il passait sur la cuisse droite puis sous le genou gauche du sujet 841. La main se trouvait engagée sous un élément architectural en galets.

Inventaire général :

Type	Objet	Description
P.O.	Vaisselle	coupelle couleur brune (chauffé) traces de lissage int et ext irrégulière
Ech.	Charbon	
Ech.	Os	Inhumation
Ech.	Os	Inhumation

Céramiques individualisées :

N°	Type	Description
----	------	-------------

Tessons :

NMI	Qté	Poids	Remarques
0	15	140	

sépulture

Chantier 2 UF 841

Inventaire général :

Type	Objet	Description
Ech.	Charbon	

Céramiques individualisées :

N°	Type	Description
----	------	-------------

Tessons :

NMI	Qté	Poids	Remarques
0			

Shahi-Tump

Année	Sondage	Sépulture	Type	Période
2000	II	842	catastrophe	II

conservation <input type="checkbox"/> - bon <input checked="" type="checkbox"/> - moyen <input type="checkbox"/> - médiocre <input type="checkbox"/> - traces	représentation <input type="checkbox"/> - perturbée <input type="checkbox"/> - 0-25% <input type="checkbox"/> - 25-50% <input type="checkbox"/> - < 50% <input checked="" type="checkbox"/> - 50-75% <input type="checkbox"/> - 75-100%	estimations de l'âge âge M, F et H <input type="text"/> âge statural <input type="text"/> âge maturation <input type="text"/>	éléments âge adulte sutures : 0,6 mais trop peu représentées, usure moyenne	sexe <input type="text" value="féminin"/> classe d'âge <input type="text" value="Adulte"/>
--	--	---	---	---

ÉTAT DE LA SPHERE BUCCALE inventaire adulte <table border="1"> <tr> <td>c</td><td>X</td><td>h</td><td>d</td><td>d</td><td>c</td><td>c</td><td>c/d</td><td>c</td><td>c</td><td>d</td><td>d</td><td>cas</td><td>sée</td><td>h</td><td>X</td><td>c</td> </tr> <tr> <td>X</td><td>X</td><td>h</td><td>d</td><td>cas</td><td>sée</td><td>d</td><td></td><td>cas</td><td>cas</td><td>cas</td><td>cas</td><td>sée</td><td>sée</td><td>K</td><td>X</td><td>c</td> </tr> </table>		c	X	h	d	d	c	c	c/d	c	c	d	d	cas	sée	h	X	c	X	X	h	d	cas	sée	d		cas	cas	cas	cas	sée	sée	K	X	c	inventaire immature <table border="1"> <tr> <td></td><td></td><td></td><td></td><td></td><td></td><td></td><td></td> </tr> <tr> <td></td><td></td><td></td><td></td><td></td><td></td><td></td><td></td> </tr> </table>																	Inventaire 1 : présente 0 : perte p-m X : perte a-m C : carie K : kyste I : présente
c	X	h	d	d	c	c	c/d	c	c	d	d	cas	sée	h	X	c																																					
X	X	h	d	cas	sée	d		cas	cas	cas	cas	sée	sée	K	X	c																																					
description dents kystes fistulés																																																					
pathologies <input type="text"/>																																																					

position - DD (LG) orientation - nord-sud	matériaux et gestes <input type="checkbox"/> - enveloppe souple <input type="checkbox"/> - pigments polychromes <input type="checkbox"/> - panier bitumé <input type="checkbox"/> - natte <input checked="" type="checkbox"/> - colmatage immédiat <input type="checkbox"/> - receptacle à ocre (biv) <input type="checkbox"/> - ocre <input type="checkbox"/> - vide pérenne <input type="checkbox"/> - hématite
description et analyse Le sujet 2/00/II/842: Cet individu reposait en procubitus légèrement incliné vers la gauche selon une orientation nord-sud, la tête au nord. Le crâne apparaissait par la face postérieure. Les membres inférieurs étaient fléchis au niveau des hanches et des genoux et déportés vers la droite du sujet. Le membre supérieur droit était en extension vers le sommet du corps au niveau de l'articulation scapulo-humérale puis était fléchi au niveau du coude. Il passait ainsi sous le membre supérieur gauche du sujet 832 et sous les membres inférieurs du sujet 841. La main droite se trouvait prise sous le même pilier en galet que la main gauche de l'individu 832. Le membre supérieur gauche était fléchi le long du tronc.	

sépulture

Chantier 2 UF 842

Inventaire général :

Type	Objet	Description
Ech.	Charbon	

Céramiques individualisées :

N°	Type	Description
----	------	-------------

Tessons :

NMI	Qté	Poids	Remarques
0			

Shahi-Tump

Année	Sondage	Sépulture	Type	Période
2000	II	852	catastrophe	II

conservation <input type="checkbox"/> - bon <input checked="" type="checkbox"/> - moyen <input type="checkbox"/> - médiocre <input type="checkbox"/> - traces	représentation <input type="checkbox"/> - perturbée <input checked="" type="checkbox"/> - 0-25% <input type="checkbox"/> - 25-50% <input type="checkbox"/> - < 50% <input type="checkbox"/> - 50-75% <input type="checkbox"/> - 75-100%	estimations de l'âge âge M, F et H <input type="text"/> âge statural <input type="text"/> âge maturation <input type="text"/> < 15 ans		éléments âge adulte <input type="text"/>	sexe <input type="text"/> indéterminable classe d'âge <input type="text"/> 10-14 ans
--	--	---	--	--	---

ÉTAT DE LA SPHERE BUCCALE

inventaire adulte										inventaire immature										Inventaire
<input type="checkbox"/>	<input type="checkbox"/>	<input type="checkbox"/>	<input type="checkbox"/>	<input type="checkbox"/>	<input type="checkbox"/>	<input type="checkbox"/>	<input type="checkbox"/>	<input type="checkbox"/>	<input type="checkbox"/>	<input type="checkbox"/>	<input type="checkbox"/>	<input type="checkbox"/>	<input type="checkbox"/>	<input type="checkbox"/>	<input type="checkbox"/>	<input type="checkbox"/>	<input type="checkbox"/>	<input type="checkbox"/>	<input type="checkbox"/>	1 : présente 0 : perte p-m X : perte a-m C : carie K : kyste I : présente
description dents																				
<input type="text"/>																				
pathologies																				
<input type="text"/>																				

position - Proc orientation - ouest-est	matériaux et gestes <input type="checkbox"/> - enveloppe souple <input type="checkbox"/> - pigments polychromes <input type="checkbox"/> - panier bitumé <input type="checkbox"/> - natte <input type="checkbox"/> - colmatage immédiat <input type="checkbox"/> - receptacle à ocre (biv) <input type="checkbox"/> - ocre <input type="checkbox"/> - vide pérenne <input type="checkbox"/> - hématite
description et analyse Appartient à 2/00/II/854. Peu de restes, seulement des éléments de l'avant-bras et de la main gauche et le coxal gauche mentionnés sur la fiche de conservation.	

Shahi-Tump

Année	Sondage	Sépulture	Type	Période
2000	II	859	catastrophe	II

conservation <input type="checkbox"/> - bon <input type="checkbox"/> - moyen <input checked="" type="checkbox"/> - médiocre <input type="checkbox"/> - traces	représentation <input type="checkbox"/> - perturbée <input checked="" type="checkbox"/> - 0-25% <input type="checkbox"/> - 25-50% <input type="checkbox"/> - < 50% <input type="checkbox"/> - 50-75% <input type="checkbox"/> - 75-100%	estimations de l'âge		sexe <input type="text" value="indéterminable"/>
	âge M, F et H <input type="text"/>	éléments âge adulte <input type="text"/>		classe d'âge <input type="text" value="Immature indet"/>
	âge statural <input type="text"/>			
	âge maturation <input type="text"/>			

ÉTAT DE LA SPHERE BUCCALE		inventaire adulte		inventaire immature		Inventaire 1 : présente 0 : perte p-m X : perte a-m C : carie K : kyste I : présente
description dents <input type="text"/>		<input type="text"/>		<input type="text"/>		
pathologies <input type="text"/>						

position <input type="text" value="indéterminé"/>	matériaux et gestes		
orientation <input type="text" value="indéterminé"/>	<input type="checkbox"/> - enveloppe souple <input type="checkbox"/> - natte <input type="checkbox"/> - ocre	<input type="checkbox"/> - pigments polychromes <input type="checkbox"/> - colmatage immédiat <input type="checkbox"/> - vide pérenne	<input type="checkbox"/> - panier bitumé <input type="checkbox"/> - receptacle à ocre (biv) <input type="checkbox"/> - hématite
description et analyse Fragment de tibia probablement immature isolé Rep par 1 VT imma aussi peut-être tombe détruite lors du creusement de la fosse ? ou vestiges d'individu perturbé postérieurement			



Shahi-Tump

Année	Sondage	Sépulture	Type	Période
2000	II	860	catastrophe	II

conservation <input type="checkbox"/> - bon <input checked="" type="checkbox"/> - moyen <input type="checkbox"/> - médiocre <input type="checkbox"/> - traces	représentation <input type="checkbox"/> - perturbée <input type="checkbox"/> - 0-25% <input checked="" type="checkbox"/> - 25-50% <input type="checkbox"/> - < 50% <input type="checkbox"/> - 50-75% <input type="checkbox"/> - 75-100%	estimations de l'âge âge M, F et H 5a6m-8a âge statural âge maturation éléments âge adulte 	sexe indéterminable classe d'âge 5-9 ans
--	--	--	---

ÉTAT DE LA SPHERE BUCCALE inventaire adulte		inventaire immature		Inventaire 1 : présente 0 : perte p-m X : perte a-m C : carie K : kyste I : présente																																																															
<table border="1"> <tr> <td>Ri</td> <td>cassée</td> <td>Ri</td> <td>R1/4</td> <td>R</td> <td>R</td> <td>R</td> <td>R</td> <td>R1/4</td> <td>Ri</td> <td>cassée</td> <td>Ri</td> </tr> <tr> <td></td> <td></td> <td></td> <td></td> <td></td> <td></td> <td></td> <td></td> <td></td> <td></td> <td></td> <td></td> </tr> </table>	Ri	cassée	Ri	R1/4	R	R	R	R	R1/4	Ri	cassée	Ri													<table border="1"> <tr> <td>Ri</td> <td>R</td> <td>I</td> <td>R</td> <td>R</td> <td>R</td> <td>R</td> <td>R</td> <td>R</td> <td>R</td> <td>R</td> <td>R</td> </tr> <tr> <td></td> <td>1/4</td> <td></td> <td>1/4</td> <td></td> <td></td> <td></td> <td></td> <td></td> <td>1/4</td> <td></td> <td>Ri</td> </tr> </table>	Ri	R	I	R	R	R	R	R	R	R	R	R		1/4		1/4						1/4		Ri	<table border="1"> <tr> <td>Res</td> <td>Res</td> <td>Res</td> <td>Res</td> <td>Res</td> <td>Res</td> <td>Res</td> <td>Res</td> </tr> <tr> <td></td> <td></td> <td></td> <td></td> <td></td> <td></td> <td></td> <td></td> </tr> </table>	Res	Res	Res	Res	Res	Res	Res	Res									
Ri	cassée	Ri	R1/4	R	R	R	R	R1/4	Ri	cassée	Ri																																																								
Ri	R	I	R	R	R	R	R	R	R	R	R																																																								
	1/4		1/4						1/4		Ri																																																								
Res	Res	Res	Res	Res	Res	Res	Res																																																												
description dents 																																																																			
pathologies 																																																																			

position allongé côté D orientation - sud-nord	matériaux et gestes <input type="checkbox"/> - enveloppe souple <input type="checkbox"/> - pigments polychromes <input type="checkbox"/> - panier bitumé <input type="checkbox"/> - natte <input checked="" type="checkbox"/> - colmatage immédiat <input type="checkbox"/> - receptacle à ocre (biv) <input type="checkbox"/> - ocre <input type="checkbox"/> - vide pérenne <input type="checkbox"/> - hématite
description et analyse Le sujet 2/00/II/860: Cet individu reposait en décubitus latéral droit selon un axe sud-nord, la tête au sud. Le crâne apparaissait par la face postéro-latérale gauche. Le membre supérieur gauche était en légère flexion à peu près perpendiculairement à l'axe du corps. Le membre supérieur droit était fléchi au niveau du coude et apparaissait par la face latérale, le coude dirigé vers l'ouest. La main droite se trouvait sous la tête. Les membres inférieurs sont fléchis non joints. Le droit était probablement surélevé, le pied se trouvant sous l'humérus gauche : affaissement de l'ensemble vers la droite sans dislocation si ce n'est du genou droit.	

Sépulture

Chantier 2 UF 860

Inventaire général :

Type	Objet	Description
P.O.	Coquillage	Petit coquillage type cardium cannelures moyennes Anadara
P.O.	Perle	Scaphopode: Dentaliidae (Dance 1995: p. 186-187). Dont 3 laevi

Céramiques individualisées :

N°	Type	Description
01	Ecuelle	
03	Ecuelle	
2	Gobelet	

Tessons :

NMI	Qté	Poids	Remarques
1	30	190	

Shahi-Tump

Année	Sondage	Sépulture	Type	Période
2000	II	869	catastrophe	II

conservation <input type="checkbox"/> - bon <input checked="" type="checkbox"/> - moyen <input type="checkbox"/> - médiocre <input type="checkbox"/> - traces	représentation <input type="checkbox"/> - perturbée <input type="checkbox"/> - 0-25% <input checked="" type="checkbox"/> - 25-50% <input type="checkbox"/> - < 50% <input type="checkbox"/> - 50-75% <input type="checkbox"/> - 75-100%	estimations de l'âge		sexe <input type="text" value="indéterminable"/> classe d'âge <input type="text" value="0 ou 1-4 ans"/>	
		âge M, F et H <input type="text"/>	éléments âge adulte <input type="text"/>		
		âge statural <input type="text"/>			
		âge maturation <input type="text"/>			

ÉTAT DE LA SPHERE BUCCALE		Inventaire
inventaire adulte	inventaire immature	
<input type="checkbox"/> <input type="checkbox"/> <input type="checkbox"/> <input type="checkbox"/> <input type="checkbox"/> <input type="checkbox"/> <input type="checkbox"/> <input type="checkbox"/> <input type="checkbox"/> <input type="checkbox"/> <input type="checkbox"/> <input type="checkbox"/> <input type="checkbox"/> <input type="checkbox"/> <input type="checkbox"/> <input type="checkbox"/> <input type="checkbox"/> <input type="checkbox"/> <input type="checkbox"/> <input type="checkbox"/> <input type="checkbox"/>	<input type="checkbox"/> <input type="checkbox"/> <input type="checkbox"/> <input type="checkbox"/> <input type="checkbox"/> <input type="checkbox"/> <input type="checkbox"/> <input type="checkbox"/> <input type="checkbox"/> <input type="checkbox"/> <input type="checkbox"/> <input type="checkbox"/> <input type="checkbox"/> <input type="checkbox"/> <input type="checkbox"/> <input type="checkbox"/> <input type="checkbox"/> <input type="checkbox"/> <input type="checkbox"/> <input type="checkbox"/> <input type="checkbox"/>	1 : présente 0 : perte p-m X : perte a-m C : carie K : kyste I : présente
description dents <input type="text"/>		
pathologies <input type="text"/>		

position - Proc	matériaux et gestes		
orientation - est-ouest	<input type="checkbox"/> - enveloppe souple <input type="checkbox"/> - natte <input type="checkbox"/> - ocre	<input type="checkbox"/> - pigments polychromes <input type="checkbox"/> - colmatage immédiat <input type="checkbox"/> - vide pérenne	<input type="checkbox"/> - panier bitumé <input type="checkbox"/> - receptacle à ocre (biv) <input type="checkbox"/> - hématite

description et analyse

Cet individu n'était représenté que par l'ilium, l'ischium, le fémur, le tibia et la fibula droits, le tibia, la fibula et le pied gauches. Les positions respectives de ces ossements montrent que le sujet reposait en procubitus, les membres inférieurs fléchis, les genoux dirigés latéralement. Le pied droit se trouvait sous le pied gauche de l'individu 842. La très petite quantité d'os retrouvée ne nous a pas permis de déterminer l'âge de ce sujet. Il s'agissait d'un très jeune enfant. Son sexe reste indéterminé.



Sépulture

Chantier 2 UF 987

Inventaire général :

Type	Objet	Description
Ech.	Fragment	
Ech.	Natte	
Ech.	Fragment	
Ech.	Empreinte de natte	
Ech.	Empreinte de natte	Sédiment avec empreinte de natte peinte rouge et noire
Ech.	Indéterminé	Couche brune indéterminée
P.O.	Fragment	Retrouvé dans sépulture. Avec fragment os.
P.O.	Perle	Gastéropode: Naticinae (Dance 1995: p. 86-87) perforation
Ech.	Graine	
Ech.	Charbon	

Céramiques individualisées :

N°	Type	Description
----	------	-------------

Tessons :

NMI	Qté	Poids	Remarques
0			



Shahi-Tump

Année	Sondage	Sépulture	Type	Période
2004	II	2099	primaire individuelle	II

conservation <input type="checkbox"/> - bon <input checked="" type="checkbox"/> - moyen <input type="checkbox"/> - médiocre <input type="checkbox"/> - traces	représentation <input type="checkbox"/> - perturbée <input type="checkbox"/> - 0-25% <input type="checkbox"/> - 25-50% <input type="checkbox"/> - < 50% <input checked="" type="checkbox"/> - 50-75% <input type="checkbox"/> - 75-100%	estimations de l'âge âge M, F et H 3a8-4a6m âge statural âge maturation éléments âge adulte 	sexe indéterminable classe d'âge 5-9 ans
--	--	---	---

ÉTAT DE LA SPHERE BUCCALE inventaire adulte <table border="1"> <tr> <td>Cr 3/4</td> <td>Cli</td> <td></td> <td></td> <td></td> <td>I</td> <td>I</td> <td>I</td> <td>I</td> <td>I</td> <td>Cli</td> <td>I</td> </tr> <tr> <td>Cr 3/4</td> <td>Cli</td> <td>I</td> <td>I</td> <td>Ri</td> <td>I</td> <td>I</td> <td>I</td> <td>I</td> <td>I</td> <td>I</td> <td>I</td> </tr> </table>		Cr 3/4	Cli				I	I	I	I	I	Cli	I	Cr 3/4	Cli	I	I	Ri	I	I	I	I	I	I	I	inventaire immature <table border="1"> <tr> <td></td> <td>Ac</td> <td>I</td> <td></td> <td>Ac</td> <td>Ac</td> <td>Ac</td> </tr> <tr> <td>I</td> <td>I</td> <td></td> <td>Res</td> <td>Ac</td> <td>Res</td> <td>Res</td> </tr> <tr> <td></td> <td></td> <td></td> <td></td> <td></td> <td></td> <td>I</td> </tr> </table>		Ac	I		Ac	Ac	Ac	I	I		Res	Ac	Res	Res							I	Inventaire 1 : présente 0 : perte p-m X : perte a-m C : carie K : kyste I : présente
Cr 3/4	Cli				I	I	I	I	I	Cli	I																																					
Cr 3/4	Cli	I	I	Ri	I	I	I	I	I	I	I																																					
	Ac	I		Ac	Ac	Ac																																										
I	I		Res	Ac	Res	Res																																										
						I																																										
description dents 																																																
pathologies 																																																

position allongé côté D orientation - sud-nord	matériaux et gestes <input checked="" type="checkbox"/> - enveloppe souple <input checked="" type="checkbox"/> - natte <input checked="" type="checkbox"/> - ocre <input type="checkbox"/> - pigments polychromes <input checked="" type="checkbox"/> - colmatage immédiat <input type="checkbox"/> - vide pérenne <input type="checkbox"/> - panier bitumé <input type="checkbox"/> - receptacle à ocre (biv) <input type="checkbox"/> - hématite
description et analyse Sépulture d'enfant prise sous un mur. Mouvements et dislocations : - 1 VC face supérieure recouvre une côte gauche, sortie de l'espace initial du corps. - Atlas est tombé dans la cage thoracique - affaissement de la cage thoracique vers l'avant qui a entraîné quelques mouvements sur les côtes gauches Maintiens et contraintes : - Le crâne est surélevé, en face sup. La Mandibule est en connexion stricte face supérieure - la main droite est à plat sur un caillou en équilibre instable, surélevée, le membre supérieur est en connexion - les genoux sont surélevés Conclusion : les mouvements associés aux contraintes cela suggèrent une enveloppe souple qui n'associe pas les bras et le thorax (type vêtement) effet sac dans le dos, traces ocrées des os (en particulier sur le crâne. Contrainte sur la main G et le crâne (bord de fosse) et sur la scap et les vertèbres (enveloppe soupe),	

Sépulture

Chantier 2 UF 2099

Inventaire général :

Type	Objet	Description
Ech.	Charbon	40cc
Ech.	Charbon	110cc
P.O.	Coquillage	A déterminer
P.O.	Perle	1 perle tubulaire (Long. : 0,75 cm) 5 perles discoïdales (Diam. : 0,3 cm) 1 perle biconique (long. : 0,7)
P.O.	Perle	Tubulaires. Longueur : 0,6 et 0,5 cm.

Céramiques individualisées :

N°	Type	Description
----	------	-------------

Tessons :

NMI	Qté	Poids	Remarques
	6	60	



Shahi-Tump

Année	Sondage	Sépulture	Type	Période
2004	II	2103	primaire individuelle	II

conservation <input type="checkbox"/> - bon <input checked="" type="checkbox"/> - moyen <input type="checkbox"/> - médiocre <input type="checkbox"/> - traces	représentation <input checked="" type="checkbox"/> - perturbée <input type="checkbox"/> - 0-25% <input checked="" type="checkbox"/> - 25-50% <input type="checkbox"/> - < 50% <input type="checkbox"/> - 50-75% <input type="checkbox"/> - 75-100%	estimations de l'âge âge M, F et H <input type="text" value="6.4-11.3"/> âge statural <input type="text" value="5-12"/> âge maturation <input type="text"/>	éléments âge adulte <input type="text"/>	sexe <input type="text" value="indéterminable"/> classe d'âge <input type="text" value="0 an"/>
--	---	---	--	--

ÉTAT DE LA SPHERE BUCCALE inventaire adulte <input type="text"/> <input type="text"/> <input type="text"/> <input type="text"/> <input type="text"/> <input type="text"/> <input type="text"/> <input type="text"/> <input type="text"/> <input type="text"/> <input type="text"/> <input type="text"/> <input type="text"/> <input type="text"/> <input type="text"/> <input type="text"/> <input type="text"/> <input type="text"/> <input type="text"/> <input type="text"/> <input type="text"/>		inventaire immature <input type="text"/> Ri <input type="text"/> <input type="text"/> Ri <input type="text"/> Cli <input type="text"/> Crc		Inventaire 1 : présente 0 : perte p-m X : perte a-m C : carie K : kyste I : présente
description dents <input type="text"/>				
pathologies <input type="text"/>				

position <input type="text" value="allongé côté D"/> orientation <input type="text" value="indéterminé"/>	matériaux et gestes <input type="checkbox"/> - enveloppe souple <input type="checkbox"/> - pigments polychromes <input type="checkbox"/> - panier bitumé <input type="checkbox"/> - natte <input type="checkbox"/> - colmatage immédiat <input type="checkbox"/> - receptacle à ocre (biv) <input checked="" type="checkbox"/> - ocre <input type="checkbox"/> - vide pérenne <input type="checkbox"/> - hématite
description et analyse Sépulture perturbée dans l'angle d'un mur, toutes les régions anatomiques sont représentées et notamment le crâne et quelques dents. hémi frontal G face sup (ant) crâne face exo posé à plat dessous : 1 clav g face inf et un fémur G face ant. Les deux passent sous une scap G face ant. La scap D est sous le crâne. une partie du maxillaire, très mal conservée est à proximité de l'épiphyse distale du fémur G. Quelques côtes et processus vertébraux sont dispersés. Le matériel est représenté par un tesson, un fragment de poinçon.	

Sépulture

Chantier 2 UF 2103

Inventaire général :

Type	Objet	Description
Ech.	Charbon	37cc

Céramiques individualisées :

N°	Type	Description
----	------	-------------

Tessons :

NMI	Qté	Poids	Remarques
	3	40	



Sépulture

Chantier 2 UF 2112

Inventaire général :

Type	Objet	Description
Ech.	Graine	
Ech.	Charbon	110cc
P.O. déterminer.	Perle	Perle dorée tonnelée. Matrice probablement en bitume. A
P.O.	Collier	Perles tubulaires : 9 Perles tonnelées : 9 Perles biconiques : 4 Perles discoïdales : 28

Céramiques individualisées :

N°	Type	Description
----	------	-------------

Tessons :

NMI	Qté	Poids	Remarques
-----	-----	-------	-----------



Shahi-Tump

Année	Sondage	Sépulture	Type	Période
2004	II	2121	primaire individuelle	II

conservation <input type="checkbox"/> - bon <input type="checkbox"/> - moyen <input checked="" type="checkbox"/> - médiocre <input type="checkbox"/> - traces	représentation <input type="checkbox"/> - perturbée <input checked="" type="checkbox"/> - 0-25% <input type="checkbox"/> - 25-50% <input type="checkbox"/> - < 50% <input type="checkbox"/> - 50-75% <input type="checkbox"/> - 75-100%	estimations de l'âge âge M, F et H 7.8miu-4.2m âge statural 2-3m âge maturation <input type="checkbox"/>	éléments âge adulte <input type="checkbox"/>	sexe indéterminable classe d'âge 0 an
--	--	--	--	--

ÉTAT DE LA SPHERE BUCCALE		Inventaire	
inventaire adulte 	inventaire immature 	1 : présente 0 : perte p-m X : perte a-m C : carie K : kyste I : présente	
description dents <input type="text"/>			
pathologies <input type="text"/>			

position allongé côté D orientation - ouest-est	matériaux et gestes <input checked="" type="checkbox"/> - enveloppe souple <input checked="" type="checkbox"/> - natte <input checked="" type="checkbox"/> - ocre <input type="checkbox"/> - pigments polychromes <input checked="" type="checkbox"/> - colmatage immédiat <input type="checkbox"/> - vide pérenne <input type="checkbox"/> - panier bitumé <input checked="" type="checkbox"/> - receptacle à ocre (biv) <input type="checkbox"/> - hématite
description et analyse <p>Bébé retrouvé au pied d'un mur, sépulture coupée par une autre sépulture de bébé : 2122.</p> <p>Les os sont très abîmés et les restes sont partiels, il n'y a pas d'os longs</p> <p>Le crâne est en face supéro-latérale G, orientée vers l'ouest. Il est très effrité mais a conservé une partie de son volume ce qui pourrait indiquer un espace de décomposition colmaté probable.</p> <p>Les VC sont éparses et quelques K subsistent mais aucune connexion n'a été vue. Le corps était sans doute placé initialement en latéral droit orienté ouest-est, tête à l'ouest.</p> <p>Un cardium retourné partiellement est associé</p> <p>traces brunes et rouges : natte</p>	

Sépulture

Chantier 2 UF 2121

Inventaire général :

Type	Objet	Description
P.O.	Coquillage	Bivalve: Anadarinae , Scapharca Inflata (Dance 1995: p. 210-211).
P.O.	Coquillage	Gastéropode à déterminer, brûlé.

Céramiques individualisées :

N°	Type	Description
----	------	-------------

Tessons :

NMI	Qté	Poids	Remarques
-----	-----	-------	-----------



Sépulture

Chantier 2 UF 2122

Inventaire général :

Type	Objet	Description
Ech.	Charbon	40cc
P.O.	Perle	8 perles discoïdales 3 tonnelées et 3 tubulaires.
P.O.	Coquillage	Bivalve: Anadarinae (Dance 1995: p. 210-211), trouvé à l'intérieur du PO 2645.
P.O.	Coquillage	Bivalve: Anadarinae , Scapharca Inflata (Dance 1995: p. 210-211).
P.O.	Collier	Ensemble de 47 perles trouvées dans une sépulture de bébé. Les différentes perles sont de forme tonnelée, discoidale et l'une est biconique.
P.O.	Perle	Gastéropode : Janthinidae ? (Dance 1995: p. 111).
P.O.	Coquillage	Bivalve: Anadarinae , Scapharca Inflata (Dance 1995: p. 210-211).

Céramiques individualisées :

N°	Type	Description
----	------	-------------

Tessons :

NMI	Qté	Poids	Remarques
	3	10	



Sépulture

Chantier 2 UF 2146

Inventaire général :

Type	Objet	Description
P.O.	Coquillage	Bivalve: Anadarinae , Scapharca Inflata (Dance 1995: p. 210-211).
P.O.	Collier en stéatite cuite, 1	Ensemble de 8 perles tonnelées en stéatite cuite, 2 perles tubulaires perle biconique ronde en stéatite cuite, une perle ronde en cornaline.
P.O.	Perle	Petites perles tonnelées.

Céramiques individualisées :

N°	Type	Description
----	------	-------------

Tessons :

NMI	Qté	Poids	Remarques
-----	-----	-------	-----------



Sépulture

Chantier 2 UF 2147

Inventaire général :

Type	Objet	Description
P.O.	Coquillage	Bivalve: Anadarinae (Dance 1995: p. 210-211).

Céramiques individualisées :

N°	Type	Description
----	------	-------------

Tessons :

NMI	Qté	Poids	Remarques
	1	5	



Shahi-Tump

Année	Sondage	Sépulture	Type	Période
2004	II	2172	primaire individuelle	II

conservation <input type="checkbox"/> - bon <input type="checkbox"/> - moyen <input checked="" type="checkbox"/> - médiocre <input type="checkbox"/> - traces	représentation <input type="checkbox"/> - perturbée <input type="checkbox"/> - 0-25% <input checked="" type="checkbox"/> - 25-50% <input type="checkbox"/> - < 50% <input type="checkbox"/> - 50-75% <input type="checkbox"/> - 75-100%	estimations de l'âge âge M, F et H 3a10m-5a âge statural âge maturation éléments âge adulte 	sexe indéterminable classe d'âge 1-4 ou 5-9 ans
--	--	---	--

ÉTAT DE LA SPHERE BUCCALE		inventaire adulte		inventaire immature		Inventaire 1 : présente 0 : perte p-m X : perte a-m C : carie K : kyste I : présente
<input type="checkbox"/> <input type="checkbox"/> Crc <input type="checkbox"/> <input type="checkbox"/>	<input type="checkbox"/> <input type="checkbox"/> Cr <input type="checkbox"/> Cr <input type="checkbox"/> Crc <input type="checkbox"/> Crc <input type="checkbox"/> Cr <input type="checkbox"/> Cr <input type="checkbox"/> Cr	<input type="checkbox"/> <input type="checkbox"/> <input type="checkbox"/> <input type="checkbox"/> <input type="checkbox"/> <input type="checkbox"/> <input type="checkbox"/> <input type="checkbox"/>	<input type="checkbox"/> <input type="checkbox"/> <input type="checkbox"/> <input type="checkbox"/> <input type="checkbox"/> <input type="checkbox"/> <input type="checkbox"/> <input type="checkbox"/>	<input type="checkbox"/> <input type="checkbox"/> <input type="checkbox"/> <input type="checkbox"/> <input type="checkbox"/> <input type="checkbox"/> <input type="checkbox"/> <input type="checkbox"/>	<input type="checkbox"/> <input type="checkbox"/> <input type="checkbox"/> <input type="checkbox"/> <input type="checkbox"/> <input type="checkbox"/> <input type="checkbox"/> <input type="checkbox"/>	
<input type="checkbox"/> <input type="checkbox"/> Crc <input type="checkbox"/> <input type="checkbox"/>	<input type="checkbox"/> <input type="checkbox"/> Crc <input type="checkbox"/> Crc <input type="checkbox"/> <input type="checkbox"/> <input type="checkbox"/> <input type="checkbox"/> <input type="checkbox"/> <input type="checkbox"/>	<input type="checkbox"/> <input type="checkbox"/> <input type="checkbox"/> <input type="checkbox"/> <input type="checkbox"/> <input type="checkbox"/> <input type="checkbox"/> <input type="checkbox"/>	<input type="checkbox"/> <input type="checkbox"/> <input type="checkbox"/> <input type="checkbox"/> <input type="checkbox"/> <input type="checkbox"/> <input type="checkbox"/> <input type="checkbox"/>	<input type="checkbox"/> <input type="checkbox"/> <input type="checkbox"/> <input type="checkbox"/> <input type="checkbox"/> <input type="checkbox"/> <input type="checkbox"/> <input type="checkbox"/>	<input type="checkbox"/> <input type="checkbox"/> <input type="checkbox"/> <input type="checkbox"/> <input type="checkbox"/> <input type="checkbox"/> <input type="checkbox"/> <input type="checkbox"/>	
description dents 						
pathologies 						

position allongé côté D orientation - sud-nord	matériaux et gestes <input checked="" type="checkbox"/> - enveloppe souple <input checked="" type="checkbox"/> - natte <input checked="" type="checkbox"/> - ocre <input type="checkbox"/> - pigments polychromes <input checked="" type="checkbox"/> - colmatage immédiat <input type="checkbox"/> - vide pérenne <input type="checkbox"/> - panier bitumé <input type="checkbox"/> - receptacle à ocre (biv) <input type="checkbox"/> - hématite
description et analyse Squelette au pied d'un mur très mal conservé, et un peu désorganisé. De la natte polychrome est conservée (noir, blanc, rouge). On peut imaginer qu'il s'agit d'une enveloppe. On peut imaginer un espace comblé immédiatement avec des espaces vides permis par la natte. Un cardium Crâne face post sup très légèrement lat G VL et bassin en vrac au fond de la fosse FG face post FD face lat le reste des os est trop fragmenté pour être décrit.	

Sépulture

Chantier 2 UF 217

Inventaire général :

Type	Objet	Description
Ech.	Charbon	110cc
P.O.	Perle	Scaphopode: Laevidentaliidae (Dance 1995: p. 187-188).
Ech.	Empreinte de natte	
Ech.	Os	vertèbres de bébé
Ech.	Empreinte de natte	

Céramiques individualisées :

N°	Type	Description
----	------	-------------

Tessons :

NMI	Qté	Poids	Remarques
	25	190	



Sépulture

Chantier 2 UF 2183

Inventaire général :

Type	Objet	Description
P.O.	Perle	Perle discoidale.
P.O.	Coquillage	Bivalve: Anadarinae , Scapharca Inflata (Dance 1995: p. 210-211).

Céramiques individualisées :

N°	Type	Description
----	------	-------------

Tessons :

NMI	Qté	Poids	Remarques
	1	25	



Shahi-Tump

Année	Sondage	Sépulture	Type	Période
2005	II	2276	primaire individuelle	II

conservation <input type="checkbox"/> - bon <input checked="" type="checkbox"/> - moyen <input type="checkbox"/> - médiocre <input type="checkbox"/> - traces	représentation <input type="checkbox"/> - perturbée <input type="checkbox"/> - 0-25% <input type="checkbox"/> - 25-50% <input type="checkbox"/> - < 50% <input checked="" type="checkbox"/> - 50-75% <input type="checkbox"/> - 75-100%	estimations de l'âge âge M, F et H 11-21 mois âge statural âge maturation éléments âge adulte 	sexe indéterminable classe d'âge 0 ou 1-4 ans
--	--	---	--

ÉTAT DE LA SPHERE BUCCALE inventaire adulte <table border="1"> <tr> <td>Crc</td> <td></td> <td></td> <td></td> <td>R1/R1/4</td> <td></td> <td></td> <td></td> <td></td> <td></td> </tr> <tr> <td>Crc</td> <td></td> <td></td> <td></td> <td></td> <td></td> <td></td> <td></td> <td></td> <td></td> </tr> </table>		Crc				R1/R1/4						Crc										inventaire immature <table border="1"> <tr> <td>R1/2</td> <td>I</td> <td>I</td> <td>I</td> <td>I</td> <td>A1/2</td> <td>A1/2</td> <td>R3/4</td> <td>A1/2</td> </tr> <tr> <td>I</td> <td>R3/4</td> <td>I</td> <td>Rc</td> <td>I</td> <td>A1/2</td> <td>Rc</td> <td></td> <td>Rc</td> </tr> </table>	R1/2	I	I	I	I	A1/2	A1/2	R3/4	A1/2	I	R3/4	I	Rc	I	A1/2	Rc		Rc	Inventaire 1 : présente 0 : perte p-m X : perte a-m C : carie K : kyste I : présente
Crc				R1/R1/4																																					
Crc																																									
R1/2	I	I	I	I	A1/2	A1/2	R3/4	A1/2																																	
I	R3/4	I	Rc	I	A1/2	Rc		Rc																																	
description dents 																																									
pathologies 																																									

position allongé côté G orientation - ouest-est	matériaux et gestes <input checked="" type="checkbox"/> - enveloppe souple <input checked="" type="checkbox"/> - natte <input checked="" type="checkbox"/> - ocre <input type="checkbox"/> - pigments polychromes <input checked="" type="checkbox"/> - colmatage immédiat <input type="checkbox"/> - vide pérenne <input type="checkbox"/> - panier bitumé <input type="checkbox"/> - receptacle à ocre (biv) <input type="checkbox"/> - hématite
description et analyse Crâne face lat D, md en cx. VC/VT et K en (cx), tombées dans l'espace de la cage thoracique et migrées en avant. Sorties du volume initial du cadavre. Ischium D face (sup) lat, l'ischium G est inf med. L'ilium G est ant inf FD face ant (lat), le FG est post. TD face lat passe sous le FG (jambes croisées). TG face med. Les pieds sont en connexion, mais plus haut que la cage thoracique, et certains os comme le calcaneus ont migrés en sortant de l'espace initial. UD face post, main sous le crâne. HG face ant, UG dcx face post, tombée sur les K. Nombreuses dcx et sorties de l'espace initial qui montrent un espace vide, en même temps qu'un colmatage rapide de certains endroits. Je pense à un contenant souple en matière périssable. Associées: 9 perles tubulaires en stéatite cuite. traces noires et rouges sur les os : natte	

Sépulture

Chantier 2 UF 2276

Inventaire général :

Type	Objet	Description
P.O.	Perle	Perles tubulaires retrouvées dans la sépulture, certaines en connexion, d'autres non.

Céramiques individualisées :

N°	Type	Description
----	------	-------------

Tessons :

NMI	Qté	Poids	Remarques
	1	5	



Sépulture

Chantier 2 UF 227

Inventaire général :

Type	Objet	Description
Ech.	Charbon	
P.O.	Coquillage	Bivalve: Anadarinae (Dance 1995: p. 210-211).

Céramiques individualisées :

N°	Type	Description
01	Ecuelle	

Tessons :

NMI	Qté	Poids	Remarques
	7	205	



Sépulture

Chantier 2 UF 2283

Inventaire général :

Type	Objet	Description
P.O.	Coquillage	Bivalve: Anadarinae , Scapharca Inflata (Dance 1995: p. 210-211).

Céramiques individualisées :

N°	Type	Description
----	------	-------------

Tessons :

NMI	Qté	Poids	Remarques
-----	-----	-------	-----------

Shahi-Tump

Année	Sondage	Sépulture	Type	Période
2006	II	2389	a primaire individuelle ?	II

conservation <input type="checkbox"/> - bon <input checked="" type="checkbox"/> - moyen <input type="checkbox"/> - médiocre <input type="checkbox"/> - traces	représentation <input type="checkbox"/> - perturbée <input checked="" type="checkbox"/> - 0-25% <input type="checkbox"/> - 25-50% <input type="checkbox"/> - < 50% <input type="checkbox"/> - 50-75% <input type="checkbox"/> - 75-100%	estimations de l'âge âge M, F et H <input type="text"/> âge statural <input type="text"/> âge maturation <input type="text"/>		éléments âge adulte <input type="text"/>	sexe <input type="text" value="indéterminable"/> classe d'âge <input type="text" value="0 ou 1-4 ans"/>
--	--	--	--	--	--

ÉTAT DE LA SPHERE BUCCALE

inventaire adulte										inventaire immature										Inventaire
<input type="checkbox"/>	<input type="checkbox"/>	<input type="checkbox"/>	<input type="checkbox"/>	<input type="checkbox"/>	<input type="checkbox"/>	<input type="checkbox"/>	<input type="checkbox"/>	<input type="checkbox"/>	<input type="checkbox"/>	<input type="checkbox"/>	<input type="checkbox"/>	<input type="checkbox"/>	<input type="checkbox"/>	<input type="checkbox"/>	<input type="checkbox"/>	<input type="checkbox"/>	<input type="checkbox"/>	<input type="checkbox"/>	<input type="checkbox"/>	1 : présente
<input type="checkbox"/>	<input type="checkbox"/>	<input type="checkbox"/>	<input type="checkbox"/>	<input type="checkbox"/>	<input type="checkbox"/>	<input type="checkbox"/>	<input type="checkbox"/>	<input type="checkbox"/>	<input type="checkbox"/>	<input type="checkbox"/>	<input type="checkbox"/>	<input type="checkbox"/>	<input type="checkbox"/>	<input type="checkbox"/>	<input type="checkbox"/>	<input type="checkbox"/>	<input type="checkbox"/>	<input type="checkbox"/>	<input type="checkbox"/>	0 : perte p-m
<input type="checkbox"/>	<input type="checkbox"/>	<input type="checkbox"/>	<input type="checkbox"/>	<input type="checkbox"/>	<input type="checkbox"/>	<input type="checkbox"/>	<input type="checkbox"/>	<input type="checkbox"/>	<input type="checkbox"/>	<input type="checkbox"/>	<input type="checkbox"/>	<input type="checkbox"/>	<input type="checkbox"/>	<input type="checkbox"/>	<input type="checkbox"/>	<input type="checkbox"/>	<input type="checkbox"/>	<input type="checkbox"/>	<input type="checkbox"/>	X : perte a-m
																				C : carie
																				K : kyste
																				I : présente

description dents

pathologies

position <input type="text" value="Indéterminé"/> orientation <input type="text" value="indéterminé"/>	matériaux et gestes <input type="checkbox"/> - enveloppe souple <input type="checkbox"/> - pigments polychromes <input type="checkbox"/> - panier bitumé <input type="checkbox"/> - natte <input type="checkbox"/> - colmatage immédiat <input type="checkbox"/> - receptacle à ocre (biv) <input type="checkbox"/> - ocre <input type="checkbox"/> - vide pérenne <input type="checkbox"/> - hématite
---	--

description et analyse

sépulture non vu à la fouille
 tibia très tordu : rachitisme ?



Sépulture

Chantier 2 UF 2390

Inventaire général :

Type	Objet	Description
P.O.	Perle	Perles éparses de la sépultures. Certaines sont en forme de losanges et proviennent probablement du bracelet identifié (PO 3047) d'autres sont des discoïdes.
P.O.	Bracelet connexion. Elles ont la forme	12 perles retrouvées autour du poignet d'un bébé, dont 7 en de losanges et une est discoïde..
P.O.	Végétal	Filaments organiques trouvés dans la sépulture, brûlés, il pourrait s'agir de natte.

Céramiques individualisées :

N°	Type	Description
----	------	-------------

Tessons :

NMI	Qté	Poids	Remarques
-----	-----	-------	-----------



Shahi-Tump

Année	Sondage	Sépulture	Type	Période
2006	II	2391	primaire individuelle	II

conservation <input type="checkbox"/> - bon <input type="checkbox"/> - moyen <input checked="" type="checkbox"/> - médiocre <input type="checkbox"/> - traces	représentation <input type="checkbox"/> - perturbée <input checked="" type="checkbox"/> - 0-25% <input type="checkbox"/> - 25-50% <input type="checkbox"/> - < 50% <input type="checkbox"/> - 50-75% <input type="checkbox"/> - 75-100%	estimations de l'âge		sexe <input type="text" value="indéterminable"/>
	âge M, F et H <input type="text"/>	éléments âge adulte <input type="text"/>		classe d'âge <input type="text" value="0 an"/>
	âge statural <input type="text" value="0-3m"/>			
	âge maturation <input type="text"/>			

ÉTAT DE LA SPHERE BUCCALE		Inventaire						
inventaire adulte				inventaire immature				
<input type="checkbox"/>	<input type="checkbox"/>	<input type="checkbox"/>	<input type="checkbox"/>	<input type="checkbox"/>	<input type="checkbox"/>	<input type="checkbox"/>	<input type="checkbox"/>	1 : présente
<input type="checkbox"/>	<input type="checkbox"/>	<input type="checkbox"/>	<input type="checkbox"/>	<input type="checkbox"/>	<input type="checkbox"/>	<input type="checkbox"/>	<input type="checkbox"/>	0 : perte p-m
<input type="checkbox"/>	<input type="checkbox"/>	<input type="checkbox"/>	<input type="checkbox"/>	<input type="checkbox"/>	<input type="checkbox"/>	<input type="checkbox"/>	<input type="checkbox"/>	X : perte a-m
<input type="checkbox"/>	<input type="checkbox"/>	<input type="checkbox"/>	<input type="checkbox"/>	<input type="checkbox"/>	<input type="checkbox"/>	<input type="checkbox"/>	<input type="checkbox"/>	C : carie
<input type="checkbox"/>	<input type="checkbox"/>	<input type="checkbox"/>	<input type="checkbox"/>	<input type="checkbox"/>	<input type="checkbox"/>	<input type="checkbox"/>	<input type="checkbox"/>	K : kyste
<input type="checkbox"/>	<input type="checkbox"/>	<input type="checkbox"/>	<input type="checkbox"/>	<input type="checkbox"/>	<input type="checkbox"/>	<input type="checkbox"/>	<input type="checkbox"/>	I : présente
description dents <input type="text"/>								
pathologies <input type="text"/>								

position <input type="text" value="Indéterminé"/>	matériaux et gestes		
orientation <input type="text" value="indéterminé"/>	<input type="checkbox"/> - enveloppe souple <input type="checkbox"/> - natte <input type="checkbox"/> - ocre	<input type="checkbox"/> - pigments polychromes <input type="checkbox"/> - colmatage immédiat <input type="checkbox"/> - vide pérenne	<input type="checkbox"/> - panier bitumé <input type="checkbox"/> - receptacle à ocre (biv) <input type="checkbox"/> - hématite

description et analyse
 Sépulture de bébé perturbée, les os sont mélangés, il y a quelques perles, pas de connexion visible mais contiguité articulaire.



Shahi-Tump

Année	Sondage	Sépulture	Type	Période
2006	II	2394	primaire individuelle	II

conservation <input type="checkbox"/> - bon <input type="checkbox"/> - moyen <input checked="" type="checkbox"/> - médiocre <input type="checkbox"/> - traces	représentation <input type="checkbox"/> - perturbée <input checked="" type="checkbox"/> - 0-25% <input type="checkbox"/> - 25-50% <input type="checkbox"/> - < 50% <input type="checkbox"/> - 50-75% <input type="checkbox"/> - 75-100%	estimations de l'âge		sexe <input type="text" value="indéterminable"/>
	âge M, F et H <input type="text"/>	éléments âge adulte <input type="text"/>		classe d'âge <input type="text" value="0 ou 1-4 ans"/>
	âge statural <input type="text"/>			
	âge maturation <input type="text"/>			

ÉTAT DE LA SPHERE BUCCALE

inventaire adulte										inventaire immature										Inventaire
<input type="checkbox"/>	<input type="checkbox"/>	<input type="checkbox"/>	<input type="checkbox"/>	<input type="checkbox"/>	<input type="checkbox"/>	<input type="checkbox"/>	<input type="checkbox"/>	<input type="checkbox"/>	<input type="checkbox"/>	<input type="checkbox"/>	<input type="checkbox"/>	<input type="checkbox"/>	<input type="checkbox"/>	<input type="checkbox"/>	<input type="checkbox"/>	<input type="checkbox"/>	<input type="checkbox"/>	<input type="checkbox"/>	<input type="checkbox"/>	1 : présente
<input type="checkbox"/>	<input type="checkbox"/>	<input type="checkbox"/>	<input type="checkbox"/>	<input type="checkbox"/>	<input type="checkbox"/>	<input type="checkbox"/>	<input type="checkbox"/>	<input type="checkbox"/>	<input type="checkbox"/>	<input type="checkbox"/>	<input type="checkbox"/>	<input type="checkbox"/>	<input type="checkbox"/>	<input type="checkbox"/>	<input type="checkbox"/>	<input type="checkbox"/>	<input type="checkbox"/>	<input type="checkbox"/>	<input type="checkbox"/>	0 : perte p-m
<input type="checkbox"/>	<input type="checkbox"/>	<input type="checkbox"/>	<input type="checkbox"/>	<input type="checkbox"/>	<input type="checkbox"/>	<input type="checkbox"/>	<input type="checkbox"/>	<input type="checkbox"/>	<input type="checkbox"/>	<input type="checkbox"/>	<input type="checkbox"/>	<input type="checkbox"/>	<input type="checkbox"/>	<input type="checkbox"/>	<input type="checkbox"/>	<input type="checkbox"/>	<input type="checkbox"/>	<input type="checkbox"/>	<input type="checkbox"/>	X : perte a-m
																				C : carie
																				K : kyste
																				I : présente

description dents

pathologies

position <input type="text" value="Indéterminé"/>	matériaux et gestes <input type="checkbox"/> - enveloppe souple <input type="checkbox"/> - pigments polychromes <input type="checkbox"/> - panier bitumé <input type="checkbox"/> - natte <input type="checkbox"/> - colmatage immédiat <input type="checkbox"/> - receptacle à ocre (biv) <input type="checkbox"/> - ocre <input type="checkbox"/> - vide pérenne <input type="checkbox"/> - hématite
orientation <input type="text" value="indéterminé"/>	
description et analyse Fragments de crâne de bébé dont une partie est sur chant, pas de connexions, mais pas vu au départ à la fouille.	
<input type="text"/>	



Shahi-Tump

Année	Sondage	Sépulture	Type	Période
2006	II	2397	primaire individuelle	II

conservation <input type="checkbox"/> - bon <input type="checkbox"/> - moyen <input checked="" type="checkbox"/> - médiocre <input type="checkbox"/> - traces	représentation <input type="checkbox"/> - perturbée <input checked="" type="checkbox"/> - 0-25% <input type="checkbox"/> - 25-50% <input type="checkbox"/> - < 50% <input type="checkbox"/> - 50-75% <input type="checkbox"/> - 75-100%	estimations de l'âge âge M, F et H <input type="text"/> âge statural <input type="text"/> âge maturation <input type="text"/>		éléments âge adulte <input type="text"/>	sexe <input type="text" value="indéterminable"/> classe d'âge <input type="text" value="0 an"/>
--	--	---	--	--	--

ÉTAT DE LA SPHERE BUCCALE		inventaire adulte		inventaire immature		Inventaire
<input type="checkbox"/>	<input type="checkbox"/>	<input type="checkbox"/>	<input type="checkbox"/>	<input type="checkbox"/>	<input type="checkbox"/>	1 : présente
<input type="checkbox"/>	<input type="checkbox"/>	<input type="checkbox"/>	<input type="checkbox"/>	<input type="checkbox"/>	<input type="checkbox"/>	0 : perte p-m
<input type="checkbox"/>	<input type="checkbox"/>	<input type="checkbox"/>	<input type="checkbox"/>	<input type="checkbox"/>	<input type="checkbox"/>	X : perte a-m
<input type="checkbox"/>	<input type="checkbox"/>	<input type="checkbox"/>	<input type="checkbox"/>	<input type="checkbox"/>	<input type="checkbox"/>	C : carie
<input type="checkbox"/>	<input type="checkbox"/>	<input type="checkbox"/>	<input type="checkbox"/>	<input type="checkbox"/>	<input type="checkbox"/>	K : kyste
<input type="checkbox"/>	<input type="checkbox"/>	<input type="checkbox"/>	<input type="checkbox"/>	<input type="checkbox"/>	<input type="checkbox"/>	I : présente
description dents <input type="text"/>						
pathologies <input type="text"/>						

position <input type="text" value="Indéterminé"/>	matériaux et gestes		
orientation <input type="text" value="indéterminé"/>	<input type="checkbox"/> - enveloppe souple	<input type="checkbox"/> - pigments polychromes	<input type="checkbox"/> - panier bitumé
	<input type="checkbox"/> - natte	<input type="checkbox"/> - colmatage immédiat	<input type="checkbox"/> - receptacle à ocre (biv)
	<input type="checkbox"/> - ocre	<input type="checkbox"/> - vide pérenne	<input type="checkbox"/> - hématite
description et analyse Un fémur G et une fibula D et quelques métatarsiens. Pas de connexions, perturbée notamment à la fouille.			



Sépulture Chantier 2 UF 2403

Inventaire général :

Type	Objet	Description
P.O.	Bracelet	2 perles rondes en stéatite cuite retrouvées autour du poignet d'un bébé.

Céramiques individualisées :

N°	Type	Description
----	------	-------------

Tessons :

NMI	Qté	Poids	Remarques
-----	-----	-------	-----------

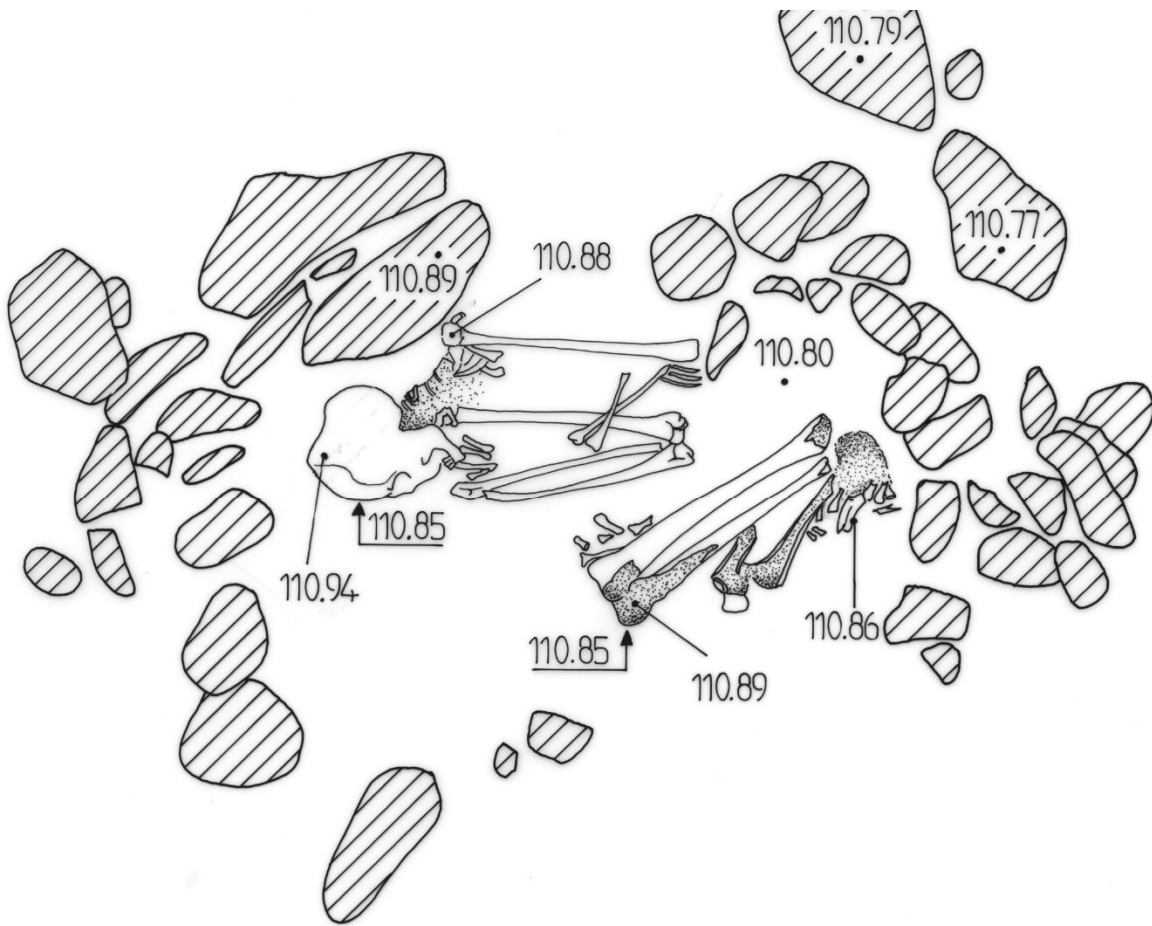

Shahi-Tump

Année	Sondage	Sépulture	Type	Période
1997	III	4	primaire individuelle	II

conservation

- bon
- moyen
- médiocre
- traces

représentation

- perturbée
- 0-25%
- 25-50%
- < 50%
- 50-75%
- 75-100%

estimations de l'âge

âge M, F et H

âge statural

âge maturation

éléments âge adulte

sutures : 4, dents très usées

sexe

féminin probable

classe d'âge

Adulte vieux

ÉTAT DE LA SPHERE BUCCALE

inventaire adulte

X	X	X	d?	d?	c?	h?		h?	c?	f		X	e
K	K	K										C	K
X	X	X	I	I	I	I	I	d?	I	I	X	X	X

inventaire immature

Inventaire

- 1 : présente
- 0 : perte p-m
- X : perte a-m
- C : carie
- K : kyste
- I : présente

description dents

toutes les dents notées I sont cassées, nombreux kystes fistulés
M'3 G : carie stade 2

pathologies

position

allongé côté D

orientation

- ouest-est

matériaux et gestes

- enveloppe souple
- natte
- ocre
- pigments polychromes
- colmatage immédiat
- vide pérenne
- panier bitumé
- receptacle à ocre (biv)
- hématite

description et analyse

Cette sépulture contenait les restes d'un individu déposé en décubitus latéral droit. Le sujet reposait en position contractée, les membres supérieurs fléchis, les mains en avant du thorax. Les membres inférieurs étaient également fléchis en "chien de fusil", chevilles réunies.

Mouvements et dislocations :

- affaissement vers l'arrière de l'humérus gauche
- dislocation entre la radius et l'ulna gauches
- espace entre les métacarpiens important au niveau des extrémités distales pour la main gauche
- affaissement de l'humérus droit.

Maintiens et contraintes :

- membres inférieurs contraints (hyperflexion) séparéments

Conclusion :

Les maintiens et les mouvements indiquent une enveloppe souple et des liens autour des membres inférieurs.

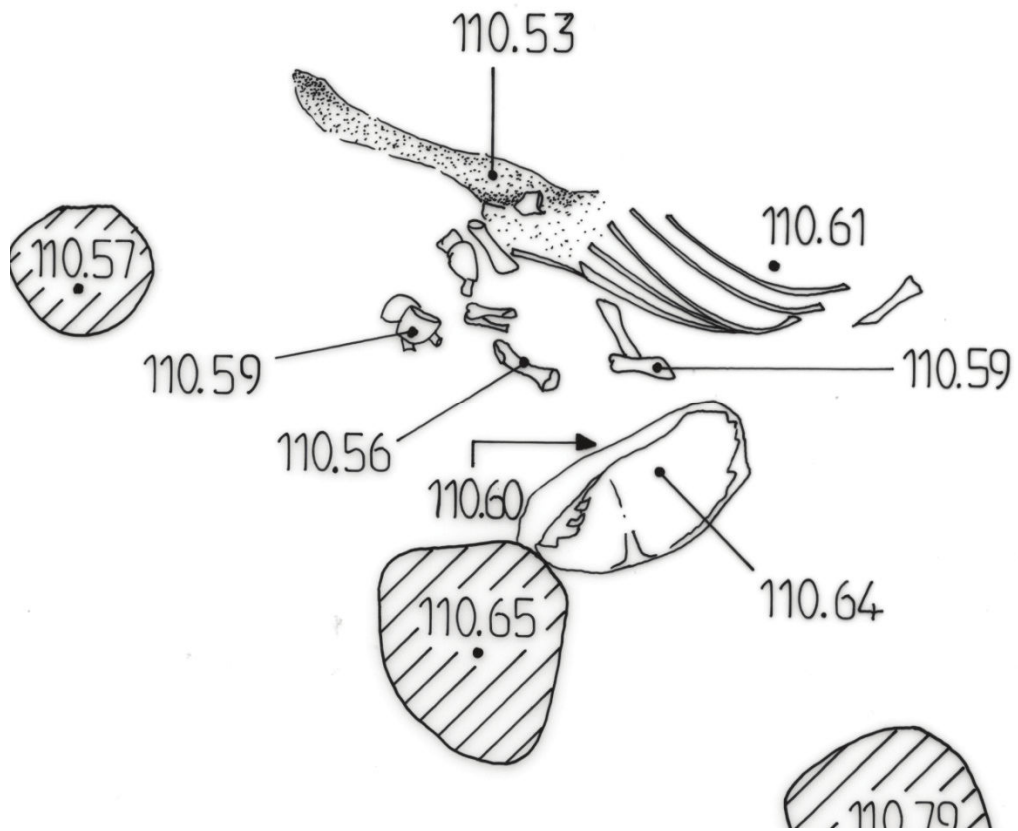

Shahi-Tump

Année	Sondage	Sépulture	Type	Période
1997	III	5	primaire individuelle ?	II

conservation <input type="checkbox"/> - bon <input type="checkbox"/> - moyen <input checked="" type="checkbox"/> - médiocre <input type="checkbox"/> - traces	représentation <input checked="" type="checkbox"/> - perturbée <input checked="" type="checkbox"/> - 0-25% <input type="checkbox"/> - 25-50% <input type="checkbox"/> - < 50% <input type="checkbox"/> - 50-75% <input type="checkbox"/> - 75-100%	estimations de l'âge		sexe <input type="text" value="indéterminable"/>
	âge M, F et H <input type="text"/>	éléments âge adulte <input type="text"/>		classe d'âge <input type="text" value="5-9 ou 10-14 ans"/>
	âge statural <input type="text"/>			
	âge maturation <input type="text"/>			

ÉTAT DE LA SPHERE BUCCALE		inventaire adulte		inventaire immature		Inventaire 1 : présente 0 : perte p-m X : perte a-m C : carie K : kyste I : présente
description dents <input type="text"/>		<input type="text"/>		<input type="text"/>		
pathologies <input type="text"/>						

position <input type="text" value="indéterminé"/>	<input type="checkbox"/> - enveloppe souple <input checked="" type="checkbox"/> - natte <input checked="" type="checkbox"/> - ocre	<input type="checkbox"/> - pigments polychromes <input type="checkbox"/> - colmatage immédiat <input type="checkbox"/> - vide pérenne	<input type="checkbox"/> - panier bitumé <input type="checkbox"/> - receptacle à ocre (biv) <input type="checkbox"/> - hématite
orientation <input type="text" value="indéterminé"/>	description et analyse Mentionné nulle part, pas dans les rapports, pas dans le listing. VL non soudées U > 9cm Pas d'autre chose pour estimer un âge. Une mauvaise photo le situe à côté de 4. Ocre probable traces brunes et rouges sur les os		

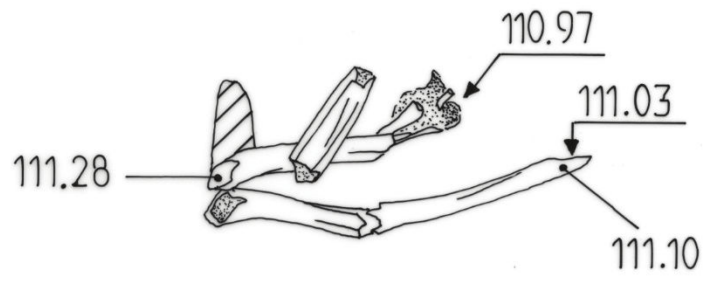

Shahi-Tump

Année	Sondage	Sépulture	Type	Période
1997	III	6	primaire individuelle	II

conservation <input type="checkbox"/> - bon <input type="checkbox"/> - moyen <input checked="" type="checkbox"/> - médiocre <input type="checkbox"/> - traces	représentation <input checked="" type="checkbox"/> - perturbée <input checked="" type="checkbox"/> - 0-25% <input type="checkbox"/> - 25-50% <input type="checkbox"/> - < 50% <input type="checkbox"/> - 50-75% <input type="checkbox"/> - 75-100%	estimations de l'âge		sexe <input type="text" value="indéterminable"/>
	âge M, F et H <input type="text"/>	éléments âge adulte <input type="text"/>		classe d'âge <input type="text" value="Adulte"/>
	âge statural <input type="text"/>			
	âge maturation <input type="text"/>			

ÉTAT DE LA SPHERE BUCCALE		Inventaire						
inventaire adulte				inventaire immature				1 : présente 0 : perte p-m X : perte a-m C : carie K : kyste I : présente
<input type="text"/>	<input type="text"/>	<input type="text"/>	<input type="text"/>	<input type="text"/>	<input type="text"/>	<input type="text"/>	<input type="text"/>	
<input type="text"/>	<input type="text"/>	<input type="text"/>	<input type="text"/>	<input type="text"/>	<input type="text"/>	<input type="text"/>	<input type="text"/>	
description dents <input type="text"/>								
pathologies <input type="text"/>								

position <input type="text" value="allongé côté G"/>	matériaux et gestes		
orientation <input type="text" value="indéterminé"/>	<input checked="" type="checkbox"/> - enveloppe souple <input checked="" type="checkbox"/> - natte <input checked="" type="checkbox"/> - ocre	<input type="checkbox"/> - pigments polychromes <input checked="" type="checkbox"/> - colmatage immédiat <input type="checkbox"/> - vide pérenne	<input type="checkbox"/> - panier bitumé <input type="checkbox"/> - receptacle à ocre (biv) <input type="checkbox"/> - hématite
description et analyse Pas mentionné, pas de fiche une photo qui ne donne pas la possibilité de l'orienter Il s'agit du squelette très partiel d'un individu très gracile. Il ne reste que le membre inférieur gauche et l'avant-bras gauche, le tout en position pertinente Les os semblent placés sur des pierres, le genou surélevé traces rouges et brunes sur les os			

Sépulture

Chantier 3 UF 6

Inventaire général :

Type	Objet	Description
P.O.	Perle	Gastéropode: Olividae (Dance 1995: p. 144-145).

Céramiques individualisées :

N°	Type	Description
----	------	-------------

Tessons :

NMI	Qté	Poids	Remarques
-----	-----	-------	-----------



Shahi-Tump

Année	Sondage	Sépulture	Type	Période
1997	III	24	primaire individuelle	II

conservation <input type="checkbox"/> - bon <input checked="" type="checkbox"/> - moyen <input type="checkbox"/> - médiocre <input type="checkbox"/> - traces	représentation <input type="checkbox"/> - perturbée <input type="checkbox"/> - 0-25% <input checked="" type="checkbox"/> - 25-50% <input type="checkbox"/> - < 50% <input type="checkbox"/> - 50-75% <input type="checkbox"/> - 75-100%	estimations de l'âge âge M, F et H <input type="text"/> âge statural <input type="text"/> âge maturation <input type="text"/>		éléments âge adulte <input type="text"/>	sexe <input type="text" value="indéterminable"/> classe d'âge <input type="text" value="Adulte"/>
--	--	--	--	--	--

ÉTAT DE LA SPHERE BUCCALE inventaire adulte <input type="text"/> <input type="text"/> <input type="text"/> <input type="text"/> <input type="text"/> <input type="text"/> <input type="text"/> <input type="text"/> <input type="text"/> <input type="text"/> <input type="text"/> <input type="text"/> <input type="text"/> <input type="text"/> <input type="text"/> <input type="text"/> <input type="text"/> <input type="text"/> <input type="text"/> <input type="text"/> <input type="text"/>		inventaire immature <input type="text"/> <input type="text"/> <input type="text"/> <input type="text"/> <input type="text"/> <input type="text"/> <input type="text"/> <input type="text"/> <input type="text"/> <input type="text"/> <input type="text"/> <input type="text"/> <input type="text"/> <input type="text"/> <input type="text"/> <input type="text"/> <input type="text"/> <input type="text"/> <input type="text"/> <input type="text"/> <input type="text"/>		Inventaire 1 : présente 0 : perte p-m X : perte a-m C : carie K : kyste I : présente
description dents <input type="text"/>				
pathologies <input type="text"/>				

position <input type="text" value="allongé côté D"/> orientation <input type="text" value="- ouest-est"/>	matériaux et gestes <input checked="" type="checkbox"/> - enveloppe souple <input checked="" type="checkbox"/> - natte <input type="checkbox"/> - ocre <input type="checkbox"/> - pigments polychromes <input type="checkbox"/> - colmatage immédiat <input checked="" type="checkbox"/> - vide pérenne <input type="checkbox"/> - panier bitumé <input type="checkbox"/> - receptacle à ocre (biv) <input type="checkbox"/> - hématite
description et analyse extrait du rapport : Ce sujet n'était représenté que par les os des membres inférieurs. Il reposait en décubitus latéral droit. Les membres inférieurs étaient fléchis. 2016 : l'un des avant-bras et la main sont présents, la main repose sur un fémur. Les membres inférieurs sont fléchis, pieds ver le sud. cela indiquerait une postions allongée sur le côté gauche... toutefois, ce sont les os de la jambe et du pieds gauches qui sont au-dessus le membres inférieur gauche impliquant un dépôt sur le côté droit :c'est anatomiquement impossible. les genoux ont pu être surélevés et s'affaisser ce qui nécessite un vide pérenne, tandis que le maintien du pied gauche implique une contrainte, visible en particulier sur les phalanges. Le pied s'est affaissé en extension, les phalanges sont fléchies à 90°11:18:35	

Inventaire général :

Type	Objet	Description
Ech.		
P.O.	Perle	Forme: cylindrique, une claire (a/) une foncée (b/)
P.O.	Perle	Forme: tronconique aplatie
P.O.	Vase	Frgt de panse
P.O.	Perle	Forme: cylindrique arrondie
P.O.	Perle	Forme: marteau à 2 pointes

Céramiques individualisées :

N°	Type	Description
----	------	-------------

Tessons :

NMI	Qté	Poids	Remarques
-----	-----	-------	-----------



Shahi-Tump

Année	Sondage	Sépulture	Type	Période
1997	III	25	primaire individuelle	II

conservation <input type="checkbox"/> - bon <input checked="" type="checkbox"/> - moyen <input type="checkbox"/> - médiocre <input type="checkbox"/> - traces	représentation <input type="checkbox"/> - perturbée <input checked="" type="checkbox"/> - 0-25% <input type="checkbox"/> - 25-50% <input type="checkbox"/> - < 50% <input type="checkbox"/> - 50-75% <input type="checkbox"/> - 75-100%	estimations de l'âge âge M, F et H <input type="text"/> âge statural <input type="text" value="5,5ml-1m"/> âge maturation <input type="text"/>	éléments âge adulte <input type="text"/>	sexe <input type="text" value="indéterminable"/> classe d'âge <input type="text" value="Périnatal"/>
--	--	---	--	---

ÉTAT DE LA SPHERE BUCCALE		Inventaire	
inventaire adulte	inventaire immature	1 : présente	0 : perte p-m
<input type="checkbox"/>	<input type="checkbox"/>	X : perte a-m	C : carie
<input type="checkbox"/>	<input type="checkbox"/>	K : kyste	I : présente
description dents			
<input type="text"/>			
pathologies			
<input type="text"/>			

position <input type="text" value="allongé côté D"/> orientation <input type="text" value="indéterminé"/>	matériaux et gestes <input checked="" type="checkbox"/> - enveloppe souple <input checked="" type="checkbox"/> - natte <input checked="" type="checkbox"/> - ocre <input type="checkbox"/> - pigments polychromes <input checked="" type="checkbox"/> - colmatage immédiat <input type="checkbox"/> - vide pérenne <input type="checkbox"/> - panier bitumé <input type="checkbox"/> - receptacle à ocre (biv) <input type="checkbox"/> - hématite
description et analyse Très bon état général Cette sépulture contenait les restes d'un individu immature allongé sur le côté gauche, l'avant bras droit est au niveau de l'abdomen et indique un membre fléchi. Les os des jambes ont disparu. traces ocre sur les os et rougeatres au niveau de l'abdomen. Quelques dislocations mais à l'intérieur du volume initial du cadavre : enveloppe souple probable	

sépultureChantier **3** UF **25****Inventaire général :**

Type	Objet	Description
P.O.	Coquillage	Bivalve: Mactiidea ? (Dance 1995: 247-248)
P.O.	Coquillage	Bivalve: Anadarinae (Dance 1995: p. 210-211)

Céramiques individualisées :

N°	Type	Description
-----------	-------------	--------------------

Tessons :

NMI	Qté	Poids	Remarques
------------	------------	--------------	------------------

sépulture

Chantier 3 UF 26

Inventaire général :

Type	Objet	Description
P.O.	Hache	Hache plate - Empreinte de tissu et de vannerie (tombe 26-objet n° 1)
P.O.	Spatule	Spatule à extrémité élargie et arrondie (tombe 26-objet 2)
P.O.	Perle	Forme: cylindrique plate. Forme un collier avec P.O. 413 (tombe 26-objet 3)
P.O.	Perle	a/ arrondie, écrasée b/ tonneau allongé c/ cylindrique plate (c.f. P.O. 412)

Céramiques individualisées :

N°	Type	Description
----	------	-------------

Tessons :

NMI	Qté	Poids	Remarques
-----	-----	-------	-----------



Shahi-Tump

Année	Sondage	Sépulture	Type	Période
1997	III	27	primaire individuelle	II

conservation <input type="checkbox"/> - bon <input type="checkbox"/> - moyen <input checked="" type="checkbox"/> - médiocre <input type="checkbox"/> - traces	représentation <input type="checkbox"/> - perturbée <input checked="" type="checkbox"/> - 0-25% <input type="checkbox"/> - 25-50% <input type="checkbox"/> - < 50% <input type="checkbox"/> - 50-75% <input type="checkbox"/> - 75-100%	estimations de l'âge âge M, F et H <input type="text"/> âge statural <input type="text"/> âge maturation <input type="text"/>	éléments âge adulte <input type="text"/>	sexe <input type="text" value="indéterminable"/> classe d'âge <input type="text" value="Adulte jeune"/>
--	--	--	--	--

ÉTAT DE LA SPHERE BUCCALE		Inventaire						
inventaire adulte				inventaire immature				
<input type="checkbox"/>	<input type="checkbox"/>	<input type="checkbox"/>	<input type="checkbox"/>	<input type="checkbox"/>	<input type="checkbox"/>	<input type="checkbox"/>	<input type="checkbox"/>	1 : présente
<input type="checkbox"/>	<input type="checkbox"/>	<input type="checkbox"/>	<input type="checkbox"/>	<input type="checkbox"/>	<input type="checkbox"/>	<input type="checkbox"/>	<input type="checkbox"/>	0 : perte p-m
<input type="checkbox"/>	<input type="checkbox"/>	<input type="checkbox"/>	<input type="checkbox"/>	<input type="checkbox"/>	<input type="checkbox"/>	<input type="checkbox"/>	<input type="checkbox"/>	X : perte a-m
<input type="checkbox"/>	<input type="checkbox"/>	<input type="checkbox"/>	<input type="checkbox"/>	<input type="checkbox"/>	<input type="checkbox"/>	<input type="checkbox"/>	<input type="checkbox"/>	C : carie
<input type="checkbox"/>	<input type="checkbox"/>	<input type="checkbox"/>	<input type="checkbox"/>	<input type="checkbox"/>	<input type="checkbox"/>	<input type="checkbox"/>	<input type="checkbox"/>	K : kyste
<input type="checkbox"/>	<input type="checkbox"/>	<input type="checkbox"/>	<input type="checkbox"/>	<input type="checkbox"/>	<input type="checkbox"/>	<input type="checkbox"/>	<input type="checkbox"/>	I : présente
description dents non vues à l'étude (d'après photo)								
pathologies								

position <input type="text" value="allongé côté D"/> orientation <input type="text" value="ouest-est"/>	matériaux et gestes <input checked="" type="checkbox"/> - enveloppe souple <input type="checkbox"/> - pigments polychromes <input type="checkbox"/> - panier bitumé <input type="checkbox"/> - natte <input checked="" type="checkbox"/> - colmatage immédiat <input type="checkbox"/> - receptacle à ocre (biv) <input type="checkbox"/> - ocre <input type="checkbox"/> - vide pérenne <input type="checkbox"/> - hématite
description et analyse Sujet allongé sur le côté droit, membre supérieur gauche hyperfléchi, membres inférieurs fléchis, pieds réunis et solidarisés. Mouvements et dislocations : - affaissement du thorax vers l'avant Maintiens et contraintes : - contrainte sur les chevilles Conclusion : très peu d'éléments pour conclure, mais ressemble aux autres sépultures pour lesquelles une enveloppe souple a pu être mis en évidence	

sépulture

Chantier 3 UF 27

Inventaire général :

Type	Objet	Description
P.O.	Hache	Lame plate soudé par la corrosion avec P.O. 415
P.O.	Vase	Lèvre de forme ouverte, pierre veinée
P.O.	Ciseau	Section rectangulaire, tête épatée (tombe 27-objet 7)
P.O.	Perle	Forme: fusiforme (sauf une : cylindrique) (tombe 27-objet 4)
P.O.	Spatule	Extrémité manquante (tombe 27-objet 3)
P.O.	Couteau	Lame plate soudé par la corrosion avec P.O. 414

Céramiques individualisées :

N°	Type	Description
----	------	-------------

Tessons :

NMI	Qté	Poids	Remarques
-----	-----	-------	-----------



Shahi-Tump	Année	Sondage	Sépulture	Type	Période
	1997	III	30	multiple	II

conservation <input checked="" type="checkbox"/> - bon <input type="checkbox"/> - moyen <input type="checkbox"/> - médiocre <input type="checkbox"/> - traces	représentation <input type="checkbox"/> - perturbée <input type="checkbox"/> - 0-25% <input type="checkbox"/> - 25-50% <input type="checkbox"/> - < 50% <input type="checkbox"/> - 50-75% <input checked="" type="checkbox"/> - 75-100%	estimations de l'âge âge M, F et H <input type="text"/> âge statural <input type="text" value="2a4m-3a"/> âge maturation <input type="text"/>		éléments âge adulte <input type="text"/>	sexe <input type="text" value="indéterminable"/> classe d'âge <input type="text" value="1-4 ans"/>
--	--	--	--	--	---

ÉTAT DE LA SPHERE BUCCALE		inventaire adulte		inventaire immature		Inventaire
<input type="text"/>		<input type="text"/>		<input type="text"/>		1 : présente
<input type="text"/>		<input type="text"/>		<input type="text"/>		0 : perte p-m
<input type="text"/>		<input type="text"/>		<input type="text"/>		X : perte a-m
<input type="text"/>		<input type="text"/>		<input type="text"/>		C : carie
<input type="text"/>		<input type="text"/>		<input type="text"/>		K : kyste
<input type="text"/>		<input type="text"/>		<input type="text"/>		I : présente
description dents						
<input type="text"/>						
pathologies						
<input type="text"/>						

position <input type="text" value="allongé côté G"/> orientation <input type="text" value="- ouest-est"/>	matériaux et gestes <input checked="" type="checkbox"/> - enveloppe souple <input checked="" type="checkbox"/> - natte <input checked="" type="checkbox"/> - ocre <input type="checkbox"/> - pigments polychromes <input checked="" type="checkbox"/> - colmatage immédiat <input type="checkbox"/> - vide pérenne <input type="checkbox"/> - panier bitumé <input type="checkbox"/> - receptacle à ocre (biv) <input type="checkbox"/> - hématite
description et analyse	
Sépulture multiple avec 26.	
<p>Cette sépulture contenait les restes d'un enfant déposé sur le côté gauche selon un axe ouest/est, la tête à l'ouest. Le sujet reposait en position contractée, les membres supérieurs fléchis et croisés en avant du thorax. Les membres inférieurs étaient également fléchis en "chien de fusil". La tête était très inclinée vers l'arrière et se trouvait au contact des pieds du sujet 2/97/III/26. Cette proximité des deux sujet doublée d'un respect total des connexions anatomiques pour les deux squelettes dans les régions au contact mettait en évidence le caractère simultanée des dépôts.</p> <p>traces marrons sur les os bascule en arrière du BCF mais pas tombé malgré la déconnexion quelques déconnexions et quelques chutes, mais ça reste dans un espace qui peut correspondre à une enveloppe souple, restes de natte identifiés</p>	

sépulture Chantier 3 UF 29

Inventaire général :

Type	Objet	Description
P.O.	Perle	Scaphopode: Dentaliidae (Dance 1995: p. 186-187).

Céramiques individualisées :

N°	Type	Description
----	------	-------------

Tessons :

NMI	Qté	Poids	Remarques
-----	-----	-------	-----------



Shahi-Tump

Année	Sondage	Sépulture	Type	Période
1997	III	31	primaire individuelle	II

conservation <input type="checkbox"/> - bon <input type="checkbox"/> - moyen <input checked="" type="checkbox"/> - médiocre <input type="checkbox"/> - traces	représentation <input type="checkbox"/> - perturbée <input checked="" type="checkbox"/> - 0-25% <input type="checkbox"/> - 25-50% <input type="checkbox"/> - < 50% <input type="checkbox"/> - 50-75% <input type="checkbox"/> - 75-100%	estimations de l'âge âge M, F et H <input type="text"/> âge statural <input type="text"/> âge maturation <input type="text"/>		éléments âge adulte <input type="text"/>	sexe <input type="text" value="indéterminable"/> classe d'âge <input type="text" value="Adulte"/>
--	--	--	--	---	--

ÉTAT DE LA SPHERE BUCCALE inventaire adulte <input type="text"/> <input type="text"/> <input type="text"/> <input type="text"/> <input type="text"/> <input type="text"/> <input type="text"/> <input type="text"/> <input type="text"/> <input type="text"/> <input type="text"/> <input type="text"/> <input type="text"/> <input type="text"/> <input type="text"/> <input type="text"/> <input type="text"/> <input type="text"/> <input type="text"/> <input type="text"/> <input type="text"/>		inventaire immature <input type="text"/> <input type="text"/> <input type="text"/> <input type="text"/> <input type="text"/> <input type="text"/> <input type="text"/> <input type="text"/> <input type="text"/> <input type="text"/> <input type="text"/> <input type="text"/> <input type="text"/> <input type="text"/> <input type="text"/> <input type="text"/> <input type="text"/> <input type="text"/> <input type="text"/> <input type="text"/> <input type="text"/>		Inventaire 1 : présente 0 : perte p-m X : perte a-m C : carie K : kyste I : présente
description dents <input type="text"/>				
pathologies <input type="text"/>				

position <input type="text" value="indéterminé"/> orientation <input type="text" value="indéterminé"/>	matériaux et gestes <input type="checkbox"/> - enveloppe souple <input type="checkbox"/> - pigments polychromes <input type="checkbox"/> - panier bitumé <input type="checkbox"/> - natte <input type="checkbox"/> - colmatage immédiat <input type="checkbox"/> - receptacle à ocre (biv) <input type="checkbox"/> - ocre <input type="checkbox"/> - vide pérenne <input type="checkbox"/> - hématite		
description et analyse Pas de crâne. Os très fragmentés, très robuste. Le sujet de cette sépulture n'était représenté que par des fragments des os longs des membres supérieurs et inférieurs en désordre.			

sépulture

Chantier 3 UF 31

Inventaire général :

Type	Objet	Description
P.O.	Perle	Forme: cylindrique plate.

Céramiques individualisées :

N°	Type	Description
----	------	-------------

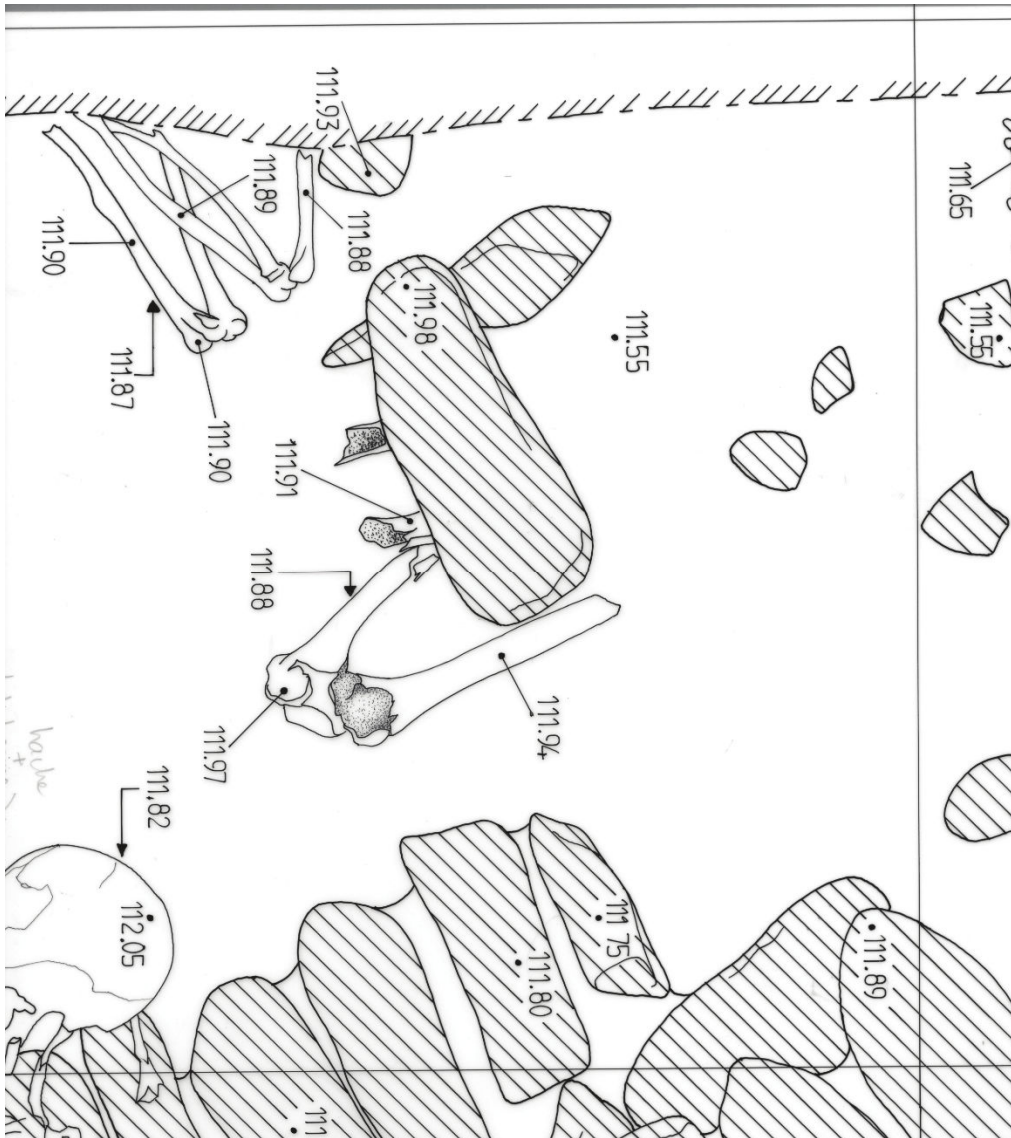

Shahi-Tump

Année	Sondage	Sépulture	Type	Période
1997	III	32	primaire individuelle	II

conservation <input type="checkbox"/> - bon <input type="checkbox"/> - moyen <input checked="" type="checkbox"/> - médiocre <input type="checkbox"/> - traces	représentation <input type="checkbox"/> - perturbée <input checked="" type="checkbox"/> - 0-25% <input type="checkbox"/> - 25-50% <input type="checkbox"/> - < 50% <input type="checkbox"/> - 50-75% <input type="checkbox"/> - 75-100%	estimations de l'âge âge M, F et H <input type="text"/> âge statural <input type="text"/> âge maturation <input type="text"/>	éléments âge adulte sutures + usure des dents <input type="text"/>	sexe <input type="text" value="indéterminable"/> classe d'âge <input type="text" value="Adulte moyen"/>
--	--	--	---	--

ÉTAT DE LA SPHERE BUCCALE		inventaire adulte		inventaire immature		Inventaire
<input type="checkbox"/> <input type="checkbox"/> <input type="checkbox"/> <input type="checkbox"/> <input type="checkbox"/> <input type="checkbox"/> <input type="checkbox"/> <input type="checkbox"/> <input type="checkbox"/> <input type="checkbox"/>		<input type="checkbox"/> <input type="checkbox"/> <input type="checkbox"/> <input type="checkbox"/> <input type="checkbox"/> <input type="checkbox"/> <input type="checkbox"/> <input type="checkbox"/> <input type="checkbox"/> <input type="checkbox"/>		<input type="checkbox"/> <input type="checkbox"/> <input type="checkbox"/> <input type="checkbox"/> <input type="checkbox"/> <input type="checkbox"/> <input type="checkbox"/> <input type="checkbox"/> <input type="checkbox"/> <input type="checkbox"/>		1 : présente 0 : perte p-m X : perte a-m C : carie K : kyste I : présente
<input type="checkbox"/> <input type="checkbox"/> <input type="checkbox"/> <input type="checkbox"/> <input type="checkbox"/> <input type="checkbox"/> <input type="checkbox"/> <input type="checkbox"/> <input type="checkbox"/> <input type="checkbox"/>		<input checked="" type="checkbox"/> <input checked="" type="checkbox"/> <input checked="" type="checkbox"/> <input checked="" type="checkbox"/> <input checked="" type="checkbox"/> <input checked="" type="checkbox"/> <input type="checkbox"/> <input type="checkbox"/> <input type="checkbox"/> <input type="checkbox"/>		<input type="checkbox"/> <input type="checkbox"/> <input type="checkbox"/> <input type="checkbox"/> <input type="checkbox"/> <input type="checkbox"/> <input type="checkbox"/> <input type="checkbox"/> <input type="checkbox"/> <input type="checkbox"/>		e X pas usée f? C X X X
description dents ostéite généralisée C, et Pm,1 D : abcès, alvéoles en cours de résorption mais ostéite quand même. M,3 G : légère infection de fin résorption. Pm2 G : carie stade 3						
pathologies						

position <input type="text" value="allongé côté D"/>	matériaux et gestes <input type="checkbox"/> - enveloppe souple <input type="checkbox"/> - pigments polychromes <input type="checkbox"/> - panier bitumé <input type="checkbox"/> - natte <input type="checkbox"/> - colmatage immédiat <input type="checkbox"/> - réceptacle à ocre (biv) <input type="checkbox"/> - ocre <input type="checkbox"/> - vide pérenne <input type="checkbox"/> - hématite
orientation <input type="text" value="- ouest-est"/>	description et analyse extrait du rapport : le sujet de cette sépulture n'était représenté que par une portion de la face latérale gauche du crâne et quelques fragments de l'humérus et de la scapula gauche. 2016 : il ne peut s'agir que de la sépulture prise dans la berme ouest, entre les sp 31 et sp 24 (cf; relevé); pourtant aucun élément de face ne semble apparaître et la position est très lisible... l'individu est allongé sur le côté droit, les membres supérieurs sont fléchis, mains réunies en avant du visage. Les membres inférieurs sont fléchis en revanche, en l'absence de photos, très peu d'éléments pour asseoir le raisonnement taphonomique;

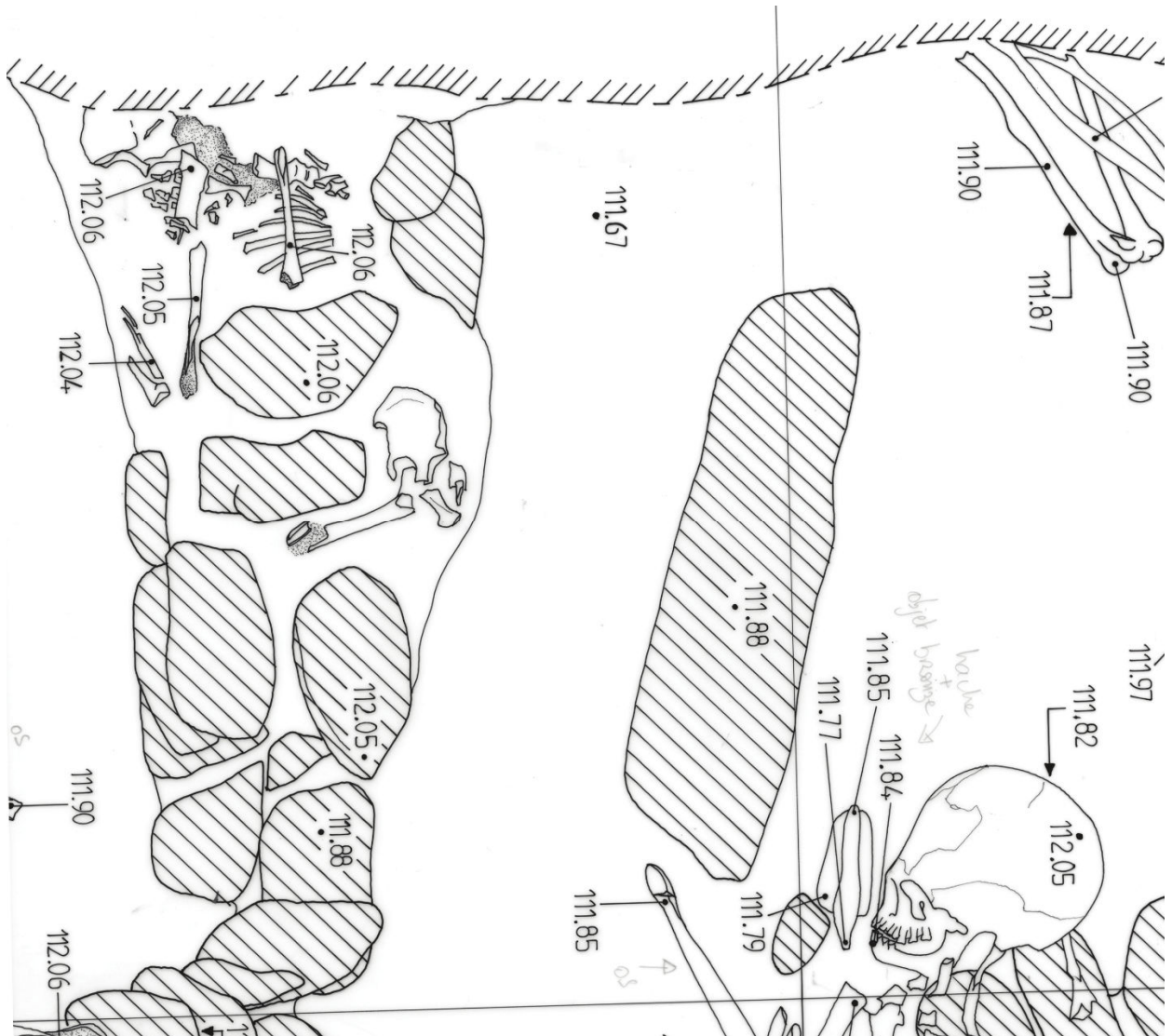

Shahi-Tump

Année	Sondage	Sépulture	Type	Période
1997	III	33	primaire individuelle	II

conservation <input type="checkbox"/> - bon <input type="checkbox"/> - moyen <input checked="" type="checkbox"/> - médiocre <input type="checkbox"/> - traces	représentation <input type="checkbox"/> - perturbée <input type="checkbox"/> - 0-25% <input checked="" type="checkbox"/> - 25-50% <input type="checkbox"/> - < 50% <input type="checkbox"/> - 50-75% <input type="checkbox"/> - 75-100%	estimations de l'âge âge M, F et H 5a6m-8a6m âge statural âge maturation 	éléments âge adulte 	sexe indéterminable classe d'âge 5-9 ans
--	--	--	------------------------------------	---

ÉTAT DE LA SPHERE BUCCALE		inventaire adulte		inventaire immature		Inventaire 1 : présente 0 : perte p-m X : perte a-m C : carie K : kyste I : présente	
Ri	R	R	R	f	g	a	b
3/4		1/4	1/4				
Cr	Ri	R	R	e	f	c	c
3/4	1/4	1/4	1/2	C			
description dents carie stade 2							
pathologies							

position allongé côté D orientation - ouest-est	matériaux et gestes <input type="checkbox"/> - enveloppe souple <input type="checkbox"/> - pigments polychromes <input type="checkbox"/> - panier bitumé <input type="checkbox"/> - natte <input type="checkbox"/> - colmatage immédiat <input type="checkbox"/> - receptacle à ocre (biv) <input type="checkbox"/> - ocre <input type="checkbox"/> - vide pérenne <input type="checkbox"/> - hématite
description et analyse Le sujet de cette sépulture n'était représenté que par la moitié droite de la face, des fragments de côtes et du rachis thoracique et des fragments du membre inférieur droit.	



Shahi-Tump

Année	Sondage	Sépulture	Type	Période
1998	III	35	primaire individuelle	II

conservation <input type="checkbox"/> - bon <input checked="" type="checkbox"/> - moyen <input type="checkbox"/> - médiocre <input type="checkbox"/> - traces	représentation <input type="checkbox"/> - perturbée <input type="checkbox"/> - 0-25% <input type="checkbox"/> - 25-50% <input type="checkbox"/> - < 50% <input type="checkbox"/> - 50-75% <input checked="" type="checkbox"/> - 75-100%	estimations de l'âge âge M, F et H <input type="text"/> âge statural <input type="text"/> âge maturation <input type="text"/>	éléments âge adulte Dents très usées, sutures : 4.	sexe <input type="text" value="féminin"/> classe d'âge <input type="text" value="Adulte vieux"/>
--	--	---	---	---

ÉTAT DE LA SPHERE BUCCALE		Inventaire																																													
inventaire adulte <table border="1"> <tr> <td>X</td><td>X</td><td>X</td><td>g</td><td>f</td><td>f</td><td>f</td><td>f</td><td>f</td><td>f</td><td>g</td><td>X</td><td>X</td><td>X</td> </tr> <tr> <td>X</td><td>X</td><td>X</td><td>X</td><td>X</td><td>f</td><td>f</td><td>e</td><td>e</td><td>X</td><td>X</td><td>X</td><td>X</td><td>X</td> </tr> </table>	X	X	X	g	f	f	f	f	f	f	g	X	X	X	X	X	X	X	X	f	f	e	e	X	X	X	X	X	inventaire immature <table border="1"> <tr> <td></td><td></td><td></td><td></td><td></td><td></td><td></td><td></td> </tr> <tr> <td></td><td></td><td></td><td></td><td></td><td></td><td></td><td></td> </tr> </table>																	1 : présente 0 : perte p-m X : perte a-m C : carie K : kyste I : présente	
X	X	X	g	f	f	f	f	f	f	g	X	X	X																																		
X	X	X	X	X	f	f	e	e	X	X	X	X	X																																		
description dents abcès dentaires																																															
pathologies Pariétaux présentent des piquetages vasculaires d'origine pathologique.																																															

position <input type="text" value="allongé côté G"/> orientation <input type="text" value="- ouest-est"/>	matériaux et gestes <input checked="" type="checkbox"/> - enveloppe souple <input checked="" type="checkbox"/> - natte <input checked="" type="checkbox"/> - ocre <input type="checkbox"/> - pigments polychromes <input checked="" type="checkbox"/> - colmatage immédiat <input type="checkbox"/> - vide pérenne <input type="checkbox"/> - panier bitumé <input type="checkbox"/> - receptacle à ocre (biv) <input type="checkbox"/> - hématite
description et analyse Cette sépulture contenait les restes d'un individu reposant en décubitus latéral gauche et en position contractée selon un axe ouest/est, la tête à l'ouest. Ses membres supérieurs étaient fléchis, les mains ramenées sous et contre la tête. Ses membres inférieurs étaient fléchis en "chien de fusil", pieds réunis mais non solidarisés.	
Mouvements et dislocations : - affaissement du thorax vers l'arrière mais effet de butée qui a retenu les côtes - chute de l'humérus dans les côtes gauches - mise à plat du coxal droit - dislocation du genou droit sans déplacement important	
Maintiens et contraintes : - contrainte sur les pieds (effet de paroi) - maintien des mains en position de vide virtuel - maintien du coxal droit malgré un affaissement	
Conclusion : Une enveloppe souple peut-être mise en évidence pour cette sépulture. traces marron sur certains os : natte	

Sépulture

Chantier 3 UF 36

Inventaire général :

Type	Objet	Description
Ech.		Fémur G. prélevé dans la sépulture 1127
P.O.	Spatule	Palette en os en très mauvais état

Céramiques individualisées :

N°	Type	Description
----	------	-------------

Tessons :

NMI	Qté	Poids	Remarques
-----	-----	-------	-----------



sépulture Chantier 3 UF 38

Inventaire général :

Type	Objet	Description
Ech.	Graine carbonisée	
Ech.		
P.O. d'ocre	Coquillage	Bivalve: Anadarinae (Dance 1995: p. 210-211).Trace de remplissage
P.O.	perle	Forme: bi-tronconique
P.O.	Perle	Dentalium (+ 3 perles en stéatite à ajouter au P.O. 484)
P.O.	Bracelet perles	Forme Cylindrique
P.O.	sceau	Forme: circulaire, décor ajouré, sans fond ni tenon

Céramiques individualisées :

N°	Type	Description
----	------	-------------

Tessons :

NMI	Qté	Poids	Remarques
-----	-----	-------	-----------



Shahi-Tump

Année	Sondage	Sépulture	Type	Période
1998	III	40	1	primaire individuelle

conservation <input type="checkbox"/> - bon <input checked="" type="checkbox"/> - moyen <input type="checkbox"/> - médiocre <input type="checkbox"/> - traces	représentation <input type="checkbox"/> - perturbée <input type="checkbox"/> - 0-25% <input type="checkbox"/> - 25-50% <input type="checkbox"/> - < 50% <input type="checkbox"/> - 50-75% <input checked="" type="checkbox"/> - 75-100%	estimations de l'âge âge M, F et H <input type="text"/> âge statural <input type="text"/> âge maturation <input type="text"/>	éléments âge adulte dents très usées, sutures 4 <input type="text"/> <input type="text"/> <input type="text"/>	sexe <input type="text" value="féminin probable"/> classe d'âge <input type="text" value="Adulte vieux"/>
--	--	--	---	--

ÉTAT DE LA SPHERE BUCCALE		inventaire adulte		inventaire immature		Inventaire 1 : présente 0 : perte p-m X : perte a-m C : carie K : kyste I : présente
g	h	f				
	X	X	X	f	f	f
description dents <input type="text"/>						
pathologies <input type="text"/>						

position <input type="text" value="allongé côté D"/> orientation <input type="text" value="- ouest-est"/>	matériaux et gestes <input checked="" type="checkbox"/> - enveloppe souple <input checked="" type="checkbox"/> - natte <input checked="" type="checkbox"/> - ocre <input type="checkbox"/> - pigments polychromes <input checked="" type="checkbox"/> - colmatage immédiat <input type="checkbox"/> - vide pérenne <input type="checkbox"/> - panier bitumé <input type="checkbox"/> - receptacle à ocre (biv) <input type="checkbox"/> - hématite
--	--

description et analyse

Lors du nettoyage, les os d'un immature ont été retrouvés et enregistrés en 2/98/III/40-2

Individu reposant sur le côté droit et en position contractée selon un axe ouest/est, la tête à l'ouest. Ses membres supérieurs étaient en extension, les mains réunies au niveau des fémurs/ genoux. Ses membres inférieurs étaient fléchis en "chien de fusil", réunis et pieds solidarisés.

Mouvements et dislocations :

- affaissement du thorax vers l'avant
- perte d'une grande partie du volume thoracique
- affaissement du coxal gauche

Maintiens et contraintes :

- contrainte sur le pied gauche qui est plaqué sur le droit en position instable
- maintien des connexions sur les mains et les pieds
- effet de délimitation linéaire entre les côtes, le sacrum et l'extrémité des pieds

Conclusion :

La contrainte sur les pieds implique une enveloppe souple

sépulture

Chantier 3 UF 40

Inventaire général :

Type	Objet	Description
P.O.	perle	Trouvé sous les coxaux
P.O.	Perle	Perle discoïde

Céramiques individualisées :

N°	Type	Description
----	------	-------------

Tessons :

NMI	Qté	Poids	Remarques
-----	-----	-------	-----------



Shahi-Tump

Année	Sondage	Sépulture	Type	Période
1998	III	41	primaire individuelle	II

conservation <input type="checkbox"/> - bon <input checked="" type="checkbox"/> - moyen <input type="checkbox"/> - médiocre <input type="checkbox"/> - traces	représentation <input type="checkbox"/> - perturbée <input type="checkbox"/> - 0-25% <input type="checkbox"/> - 25-50% <input type="checkbox"/> - < 50% <input checked="" type="checkbox"/> - 50-75% <input type="checkbox"/> - 75-100%	estimations de l'âge âge M, F et H <input type="text"/> âge statural <input type="text"/> âge maturation <input type="text"/>	éléments âge adulte Sutures : 4, dents très usées	sexe <input type="text" value="féminin probable"/> classe d'âge <input type="text" value="Adulte vieux"/>
--	--	--	---	--

ÉTAT DE LA SPHERE BUCCALE inventaire adulte e e/f ? <input type="text"/> <input type="text"/> e f <input type="text"/> <input type="text"/> e <input type="text"/> <input type="text"/> X <input type="text"/>		inventaire immature <input type="text"/> <input type="text"/> <input type="text"/> <input type="text"/> <input type="text"/> <input type="text"/> <input type="text"/> <input type="text"/>	Inventaire 1 : présente 0 : perte p-m X : perte a-m C : carie K : kyste I : présente
description dents usure préférentielle et prématurée côté latéral des dents			
pathologies <input type="text"/>			

position <input type="text" value="allongé côté D"/> orientation <input type="text" value="- ouest-est"/>	matériaux et gestes <input checked="" type="checkbox"/> - enveloppe souple <input checked="" type="checkbox"/> - natte <input checked="" type="checkbox"/> - ocre <input type="checkbox"/> - pigments polychromes <input checked="" type="checkbox"/> - colmatage immédiat <input type="checkbox"/> - vide pérenne <input type="checkbox"/> - panier bitumé <input type="checkbox"/> - receptacle à ocre (biv) <input type="checkbox"/> - hématite
description et analyse Cette sépulture contenait les restes d'un individu reposant en décubitus latéral droit et en position contractée selon un axe ouest/est, la tête à l'ouest. Le membre supérieur droit étaient fléchi sur l'abdomen et la main entre les fémurs et la gauche en extension, la main au niveau des pubis, entre les deux fémurs. Ses membres inférieurs étaient fléchis en "chien de fusil", les phalanges de pieds se rejoignent. Mouvements et dislocations : - affaissement du thorax vers l'arrière, la chute du membre supérieur gauche, qui est tombé au fond de la fosse, a pu se produire après la fouille - ouverture des côtes droites Maintiens et contraintes : - effet de délimitation linéaire sur les pieds (paroi de la fosse ?) Conclusion : Les vides semblent de faible ampleur, il est probable qu'une enveloppe souple en soit responsable,	

sépulture

Chantier 3 UF 41

Inventaire général :

Type	Objet	Description
Ech.		
Ech.		
P.O. d'ocre	Coquillage	Bivalve: Anadarinae (Dance 1995: p. 210-211).Trace de remplissage
P.O.	Collier	Forme: cylindrique

Céramiques individualisées :

N°	Type	Description
----	------	-------------

Tessons :

NMI	Qté	Poids	Remarques
-----	-----	-------	-----------



Shahi-Tump	Année	Sondage	Sépulture	Type	Période
	1998	III	42	multiple	II

conservation <input type="checkbox"/> - bon <input checked="" type="checkbox"/> - moyen <input type="checkbox"/> - médiocre <input type="checkbox"/> - traces	représentation <input type="checkbox"/> - perturbée <input type="checkbox"/> - 0-25% <input type="checkbox"/> - 25-50% <input type="checkbox"/> - < 50% <input checked="" type="checkbox"/> - 50-75% <input type="checkbox"/> - 75-100%	estimations de l'âge âge M, F et H <input type="text"/> âge statural <input type="text"/> âge maturation <input type="text"/>		éléments âge adulte <input type="text"/>	sexe <input type="text" value="indéterminable"/> classe d'âge <input type="text" value="Adulte"/>
--	--	--	--	--	--

ÉTAT DE LA SPHERE BUCCALE		Inventaire
inventaire adulte		inventaire immature
		1 : présente 0 : perte p-m X : perte a-m C : carie K : kyste I : présente
description dents		
<input type="text"/>		
pathologies	<input type="text"/>	

position <input type="text" value="allongé côté D"/> orientation <input type="text" value="- ouest-est"/>	matériaux et gestes <input checked="" type="checkbox"/> - enveloppe souple <input checked="" type="checkbox"/> - natte <input checked="" type="checkbox"/> - ocre <input type="checkbox"/> - pigments polychromes <input checked="" type="checkbox"/> - colmatage immédiat <input type="checkbox"/> - vide pérenne <input type="checkbox"/> - panier bitumé <input type="checkbox"/> - receptacle à ocre (biv) <input type="checkbox"/> - hématite
description et analyse	
<p>sépulture double. La simultanéité des inhumations était marquée par la conservation des connexions anatomiques au niveau des zones de contact entre les deux squelettes notamment les connexions labiles des pieds.</p> <p>e deuxième sujet de cette sépulture porte le numéro 2/98/III/42. il a probablement été déposé sur le côté droit et sur le dos et en position contracté selon un axe ouest/est, la tête à l'ouest.</p> <p>Seule la moitié gauche du squelette post-crânien ainsi que l'os coxal, le tibia et une partie du pied droits ont été prélevés, le reste disparaissant dans la berme. Le membre supérieur gauche était fléchi, la main n'a pas été retrouvée mais devaient se trouver au niveau de la tête. Ses membres inférieurs étaient fléchis en <<chien de fusil>>. Les pieds se trouvaient en connexion anatomique stricte sur le fémur droit de 2/98/III/36.</p> <p>En 2003, le reste de la sépulture a été fouillée (UF 183). Le membre supérieur droit est en extension et le gauche, fléchi voit la main sur l'épaule controlatérale</p> <p>traces marrons sur les os</p> <p>Mouvements et dislocations :</p> <ul style="list-style-type: none"> - dislocations de côtes demeurées dans l'espace thoracique - quelques vertèbres thoraciques sont perturbées, surélevées par rapport aux autres - migration de quelques éléments de la main droite - ouverture des côtes droites - chute du proximal de la fibula gauche <p>Maintiens et contraintes :</p> <ul style="list-style-type: none"> - contrainte latérale importante sur le côté droit (membre supérieur, côtes, os coxal) - très bon maintien des connexions de la main gauche placée sur l'épaule <p>Conclusion :</p> <p>Les vides semblent de faible ampleur, amis dépassent le volume du corps, il est probable qu'une enveloppe souple de type natte en soit responsable, De plus, traces ocre et marron</p>	

sépulture Chantier 3 UF 42

Inventaire général :

Type	Objet	Description
P.O.	hache	Forme: plate, une extrémité trapézoïdale

Céramiques individualisées :

N°	Type	Description
----	------	-------------

Tessons :

NMI	Qté	Poids	Remarques
-----	-----	-------	-----------

Shahi-Tump

Année	Sondage	Sépulture	Type	Période
1998	III	44	primaire individuelle	II

conservation <input type="checkbox"/> - bon <input type="checkbox"/> - moyen <input checked="" type="checkbox"/> - médiocre <input type="checkbox"/> - traces	représentation <input type="checkbox"/> - perturbée <input type="checkbox"/> - 0-25% <input type="checkbox"/> - 25-50% <input type="checkbox"/> - < 50% <input checked="" type="checkbox"/> - 50-75% <input type="checkbox"/> - 75-100%	estimations de l'âge âge M, F et H 5,5-10,3m âge statural âge maturation 	éléments âge adulte 	sexe indéterminable classe d'âge 0 an
--	--	---	------------------------------------	--

ÉTAT DE LA SPHERE BUCCALE inventaire adulte 		inventaire immature 		Inventaire 1 : présente 0 : perte p-m X : perte a-m C : carie K : kyste I : présente
description dents 		 		
pathologies 				

position allongé côté D	<input type="checkbox"/> - enveloppe souple <input type="checkbox"/> - natte <input type="checkbox"/> - ocre	<input type="checkbox"/> - pigments polychromes <input type="checkbox"/> - colmatage immédiat <input type="checkbox"/> - vide pérenne	<input type="checkbox"/> - panier bitumé <input type="checkbox"/> - receptacle à ocre (biv) <input type="checkbox"/> - hématite
orientation - est-ouest	matériaux et gestes		
description et analyse Cette sépulture contenait les restes très fragmentés d'un enfant d'environ un an reposant en décubitus latéral droit selon un axe est/ouest, la tête à l'est. Les membres supérieurs étaient légèrement fléchis, les mains ramenées au niveau de l'abdomen. Les membres inférieurs étaient en extension.			



sépulture Chantier 3 UF 45

Inventaire général :

Type	Objet	Description
P.O.	Collier	Forme: cylindrique

Céramiques individualisées :

N°	Type	Description
----	------	-------------

Tessons :

NMI	Qté	Poids	Remarques
-----	-----	-------	-----------

DE L'ANALYSE OSTEOLOGIQUE A LA RECONSTITUTION DU PROGRAMME FUNERAIRE : GESTES MORTUAIRES ET POPULATIONS DU BALOCHISTAN PAKISTANAIS PROTOHISTORIQUE, VE-III^E MILLENAIRES AV. J.-C.

Le peuplement ancien des régions allant de l'Iran à l'Inde en passant par l'Afghanistan et le Turkménistan est connu majoritairement par des échanges transrégionaux existant probablement dès le Néolithique. Du point de vue funéraire, les éléments accompagnant le défunt sont parmi les plus étudiés. En revanche, il est bien souvent peu fait état de leur contexte, à savoir la tombe et le défunt auquel ce mobilier était dédié. C'est en partant de ces constats qu'il est apparu intéressant d'enquêter sur ces peuplements anciens. À partir d'une étude approfondie des sépultures, cette étude se propose de reconstruire les programmes funéraires qui ont encadré les différentes pratiques mortuaires. Dans un second temps, nous avons cherché à souligner les traits funéraires communs de ces populations ainsi que les divergences. Sur l'ensemble du Balochistan pakistanais, seuls quatre sites ont livré des sépultures attribuables à la période Chalcolithique. Les sites de Miri Qalat et Shahi-Tump ont livré plus de 200 individus répartis sur deux périodes pour le IV^e millénaire. Sur le site de Sohr Damb, à Nal, un total d'une centaine d'individus sont dénombrés pour deux périodes situées au IV^e et tout début du III^e millénaire. Ces trois sites aux données inédites sont le cœur de cette étude. Nous avons rapproché nos conclusions des publications effectuées pour le site de Mehrgarh, où deux ensembles funéraires ont été étudiés, ainsi que des données publiées pour les pays limitrophes.

Mots clés : archéologie de la mort, sépultures, Balochistan pakistanais, Chalcolithique, pratiques funéraires, cimetière, programme funéraire, momification naturelle.

FROM OSTEOLOGICAL ANALYSIS TO A RECONSTRUCTION OF THE FUNERARY TIMELINE: MORTUARY PRACTICES AND POPULATIONS OF PROTOHISTORIC PAKISTANI BALUCHISTAN, 5TH TO 3RD CENTURY BC.

The old settlements of the areas extending from Iran to India including Afghanistan and Turkmenistan are mainly known through transregional exchanges existing probably as early as Neolithic. From the funerary point of view, grave goods are among the most studied items. On the other hand, there is often little mention of their context, namely the tomb and the deceased to whom those grave goods were dedicated. It was from these observations that it became interesting to work on these ancient stands. Based on an in-depth study of burials, this work proposes to reconstruct the funeral programs that have framed the various mortuary practices. In a second step, we sought to highlight the common funeral traits of these populations as well as the differences. On the whole of the Pakistani Balochistan, only four sites yielded tombs related to the Chalcolithic period. The sites of Miri Qalat and Shahi-Tump, have delivered over 200 individuals spread over two periods for the fourth millennium. At the Sohr Damb site, in Nal, about 100 individuals are counted for two periods in the fourth and early third millennium. These three sites with unpublished datas are the heart of this study. We have compared our findings with publications for the Mehrgarh site, where two cemeteries were studied, as well as published datas for neighboring areas.

Key-words: archaeology of death, burials, Pakistani Balochistan, Chalcolithic, funerary practices, cemetery, funerary timeline, natural mummification.
