

UNIVERSITÉ PARIS OUEST NANTERRE LA DÉFENSE

**ARCHÉOLOGIE ET SCIENCES DE L'ANTIQUITÉ (UMR 7041)
ÉQUIPE THEMAM
ÉCOLE DOCTORALE MILIEUX, CULTURES, SOCIÉTÉS DU PASSÉ ET DU PRÉSENT**

**THESE EN VUE DE L'OBTENTION DU GRADE DE DOCTEUR
HISTOIRE DE L'ART ET ARCHEOLOGIE DU MOYEN ÂGE**

CÉCILE COULANGEON

**L'ARCHITECTURE RELIGIEUSE DES X^e ET XI^e
SIÈCLES DANS LE SUD-EST DU DOMAINE
ROYAL CAPÉTIEN**

**Tome III : Vol.1
CATALOGUE – ILLUSTRATIONS
Notices 1 à 50**

SOUS LA DIRECTION DE JEAN-PIERRE CAILLET

JURY

**BRIGITTE BOISSAVIT-CAMUS
PROFESSEUR D'ARCHEOLOGIE MEDIEVALE, UNIVERSITE PARIS OUEST**

**JEAN-PIERRE CAILLET
PROFESSEUR D'HISTOIRE DE L'ART MEDIEVAL, UNIVERSITE PARIS OUEST**

**DANIEL PRIGENT
CONSERVATEUR DU PATRIMOINE, ARCHEOLOGUE DEPARTEMENTAL, CONSEIL GENERAL DU MAINE-ET-LOIRE**

**DANY SANDRON
PROFESSEUR D'HISTOIRE DE L'ART MEDIEVAL, UNIVERSITE PARIS IV**

**CHRISTIAN SAPIN
DIRECTEUR DE RECHERCHES AU CNRS, CENTRE D'ETUDES MEDIEVALES SAINT-GERMAIN D'AUXERRE**

DECEMBRE 2014

COMMUNE	DÉPARTEMENT	VOCABLE	CITÉ AVANT 1100	VESTIGES DES X ^e ET XI ^e SIÈCLES CONSERVÉS	NOTICE DU CATALOGUE
ADON	45	Berthe		X	1
ADON	45	Pierre	X	X	2
<i>ALSIACUM</i>	77		X		-
ATTRAY	45	Pierre	X	X	3
BEAUMONT-DU-GÂTINAIS	77	Barthélémy		X	4
BELLEGARDE	45	Notre-Dame		X	5
BLENNES	77	Victor	X		-
BOËSSES	45	Germain	X	X	6
BOISMORAND	45	Vrain		X	7
BOISSEAUX	45	Martin et Benoît	X		-
BONDAROY	45	Martin-Le-Seul	X	X	8
BONDAROY	45	Pierre	X		-
BOUGY-LEZ-NEUVILLE	45	Sulpice	X		-
BOUILLY-EN-GÂTINAIS	45	Martin	X		-
BOURRON-MARLOTTE	77	Sévère		X	9
BOUZONVILLE-AUX-BOIS	45	Laurent et Vincent	X		-
BOUZONVILLE-EN-BEAUCE	45	Benoit	X		-
BOYNES	45	Non connu	X		-
BRIARRES-SUR-ESSONNE	45	Étienne	X		-
CANNES-ÉCLUSE	77	Georges	X		-
CELLE-SUR-SEINE (LA)	77	Pierre		X	10
CHAILLY-EN-GÂTINAIS	45	Aignan		X	11
CHAINTEAUX	77	Pierre et Paul		X	12
CHÂLETTE-SUR-LOING	45	Notre-Dame	X		-
CHAMBON-LA-FORÊT	45	Étienne et Mesme		X	13
CHANTEAU	45	Paul	X		-
CHANTEAU	45	Rémi	X		-
CHARMONT-EN-BEAUCE	45	Notre-Dame		X	14

COMMUNE	DÉPARTEMENT	VOCABLE	CITÉ AVANT 1100	VESTIGES DES X ^e ET XI ^e SIÈCLES CONSERVÉS	NOTICE DU CATALOGUE
CHÂTEAUBLEAU	77	Notre-Dame et Gond		X	15
CHÂTEAU-LANDON	77	Notre-Dame		X	18
CHÂTEAU-LANDON	77	Séverin	X	X	16
CHÂTEAU-LANDON	77	Thugal		X	17
CHEVANNES	45	Sulpice	X		-
CHEVILLON-SUR-HUILLARD	45	Martin		X	19
CHEVRY-EN-SEREINE	77	Julien	X		-
CHEVRY-SOUS-LE-BIGNON	45	Martin		X	20
CHILLEURS-AUX-BOIS	45	Pierre	X		-
CHUELLES	45	Étienne		X	21
COMBREUX	45	Pierre	X		-
CONFLANS-SUR-LOING	45	Pierre-ès-Liens		X	22
CORTRAT	45	Martin		X	23
COUDROY	45	Jérôme	X		-
COURCELLES	45	Jacques-le-Majeur	X		-
COURCY-AUX-LOGES	45	Prix et Loup	X		-
COURTENAY	45	Notre-Dame	X		-
COURTENAY	45	Pierre	X	X	24
CROTTESEN-PITHIVERAIS	45	Pierre	X	X	25
DADONVILLE	45	Denis	X		-
DIANT	77	Geneviève	X		-
DONNERY	45	Étienne	X	X	26
DONTILLY	77	Pierre et Paul		X	27
ÉCHILLEUSES	45	Médard	X		-
ÉCUELLES	77	Rémi		X	28
ÉGREVILLE	77	Martin		X	29
ÉGRY	45	Notre-Dame	X		-
ENGENVILLE	45	Denis	X		-

COMMUNE	DÉPARTEMENT	VOCABLE	CITÉ AVANT 1100	VESTIGES DES X ^e ET XI ^e SIÈCLES CONSERVÉS	NOTICE DU CATALOGUE
ESCRENNES	45	Lubin et Éloi	X	X	30
ESCRIGNELLES	45	Notre-Dame		X	31
ESMANS	77	Notre-Dame	X		-
ESTOUY	45	Euverte et Martin	X	X	32
FEINS-EN-GÂTINAIS	45	Sulpice		X	33
FÉRICY	77	Osmanne	X		-
FERRIÈRES-EN-GÂTINAIS	45	Apolline		X	34
FERRIÈRES-EN-GÂTINAIS	45	Lazare		X	35
FERRIÈRES-EN-GÂTINAIS	45	Notre-Dame		X	36
FERRIÈRES-EN-GÂTINAIS	45	Pierre et Paul	X	X	37
FLAVÉCOURT	45	?	X		-
FLEURY-EN-BIÈRE	77	Notre-Dame	X	X	38
FORGES	77	Baudel		X	39
GIRONVILLE	77	Notre-Dame		X	40
GRANDE PAROISSE (LA)	77	Germain	X		-
GRANGERMONT	45	Georges		X	41
GRAVON	77	Maurice	X		-
GRENEVILLE-EN-BEAUCE	45	Pierre-ès-Liens	X	X	42
GRISELLES	45	Aignan		X	43
GUIGNEVILLE	45	Hilaire	X		-
GUIGNONVILLE	45	Félix et Fiacre	X	X	44
GY-LES-NONNAINS	45	Sulpice	X		-
INGRANNES	45	Médard	X	X	45
JOUY-EN-PITHIVERAIS	45	André	X		-
LAAS	45	Martin	X		-
LANGESSE	45	Georges		X	46
LIMIERS	45	Non connu	X		-
LOMBREUIL	45	Baudèle		X	47
LORCY	45	Aignan		X	48

COMMUNE	DÉPARTEMENT	VOCABLE	CITÉ AVANT 1100	VESTIGES DES X ^e ET XI ^e SIÈCLES CONSERVÉS	NOTICE DU CATALOGUE
LOURY	45	Aignan	X	X	49
LOUZOUER	45	Martin		X	50
LUYÈRES	45	Germain	X		-
MACHAULT	77	Vincent	X		-
MAREAU-AUX-BOIS	45	Georges	X	X	51
MAROLLES-SUR-SEINE	77	Georges	X		-
MELUN	77	Notre-Dame	X	X	52
MELUN	77	Étienne	X		-
MELUN	77	Père	X		-
MELUN	77	Sauveur		X	53
MÉZIÈRES-EN-GÂTINAIS	45	Benoit	X	X	54
MISY-SUR-YONNE	77	Martin	X		-
MONTBARROIS	45	Martin	X	X	55
MONTBOUY	45	Notre-Dame		X	56
MONTEREAU	45	Pierre	X	X	57
MONTEREAU-FAULT-YONNE	77	Martin	X	X	58
MONTEREAU-FAULT-YONNE	77	Notre-Dame	X		-
MONTIGNY	45	Aignan	X		-
MORMANT-SUR-VERNISSON	45	Denis		X	59
MOULON	45	Sulpice	X		-
NEMOURS	77	?	X		-
NÉRONVILLE	77	Pierre	X		-
NEUVILLE-AUX-BOIS	45	Symphorien	X		-
NOYERS	45	Pierre		X	60
ONDREVILLE-SUR-ESSONNE	45	Léger	X	X	61
OUSSOY-EN-GÂTINAIS	45	Pierre	X		-
OUZOUER-DES-CHAMPS	45	Martin		X	62
PANNES	45	Pierre-ès-Liens		X	63
PERS-EN-GÂTINAIS	45	Loup		X	54
PITHIVIERS	45	Georges	X	X	65

COMMUNE	DÉPARTEMENT	VOCABLE	CITÉ AVANT 1100	VESTIGES DES X ^e ET XI ^e SIÈCLES CONSERVÉS	NOTICE DU CATALOGUE
PITHIVIERS	45	Pierre	X	X	66
PITHIVIERS	45	Salomon	X		-
PITHIVIERS-LE-VIEIL	45	Gervais et Protais		X	67
PRESSIGNY-LES-PINS	45	Pierre	X	X	68
QUIERS-SUR-BÉZONDE	45	Pierre-ès-Liens		X	69
RECLOSES	77	Martin		X	70
ROZOY-LE-VIEIL	45	Notre-Dame et Blaise		X	71
RUAN	45	Félix	X	X	72
SAINTE-GENEVIÈVE-DES-BOIS	45	Geneviève		X	73
SAINT-GERMAIN-LAVAL	77	Germain et Laurent		X	74
SAINT-HILAIRE-SUR-PUISEAUX	45	Hilaire		X	75
SAINT-LYÉ-LA-FORÊT	45	Lyé		X	76
SAINT-MAMMÈS	77	Mammès		X	77
SAINT-MICHEL-EN-BIÈRE	77	Michel	X		-
SAMOIS-SUR-SEINE	77	Hilaire et Loup	X	X	78
SANTEAU	45	Germain	X		-
SCEAUX-EN-GÂTINAIS	45	Saturnin	X		-
SÉBOUVILLE	45	Sulpice	X		-
SELLE-EN-HERMOY (LA)	45	Pierre-ès-Liens		X	79
SERMAISES	45	Pierre et Loup	X		-
SULLY-LA-CHAPELLE	45	Sulpice	X		-
SURY-AUX-BOIS	45	Georges	X		-
TEILLAY-SAINT-BENOIT	45	Benoit	X		-
THIMORY	45	Germain		X	80
THOURY-FÉROTTE	77	Pierre	X		-
TIVERNON	45	Étienne	X		-

COMMUNE	DÉPARTEMENT	VOCABLE	CITÉ AVANT 1100	VESTIGES DES X ^e ET XI ^e SIÈCLES CONSERVÉS	NOTICE DU CATALOGUE
TRAINOU	45	Pierre	X		-
TREUZY-LEVELAY	77	Martin	X	X	81
TRIGUÈRES	45	Martin	X	X	82
URY	77	Martin		X	83
VARENNES-CHANGY	45	Notre-Dame		X	84
VERNOU	77	Fortunat	X		-
VIEILLES-MAISONS-SUR-JOUDRY	45	Pierre	X		-
VILLEMER	77	Notre-Dame et André		X	85
VIMPELLES	77	Cyr	X		-
VITRY-AUX-LOGES	45	Médard	X	X	86
VRIGNY	45	Notre-Dame	X		-
VOULX	77	Notre-Dame	X		-
YÈVRE-LE-CHÂTEL	45	Gault	X		-
YÈVRE-LA-VILLE	45	Brigide	X	X	87

Fig. 1 : Tableau présentant l'ensemble des églises étudiées.

EGLISES ANTERIEURES A 1100 DANS LE SUD-EST DU DOMAINE ROYAL CAPETIEN

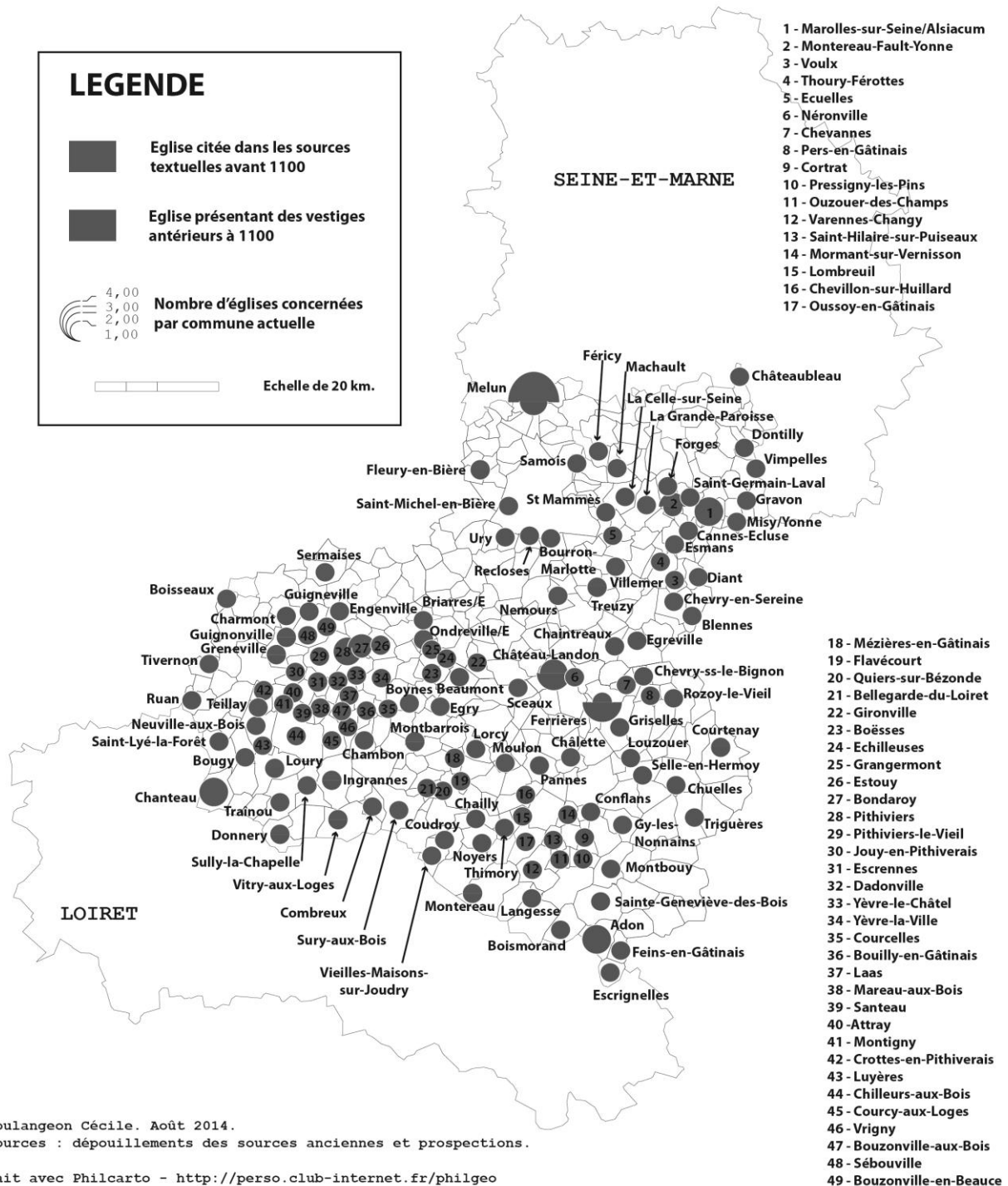

**Fig. 2 : Carte de répartition de l'ensemble des églises du corpus.
Voir planche couleur : volume VI.**

LEGENDE COMMUNE AUX PLANS

SCHEMA		
		Contrefort.
		Porte - Porte bouchée.
		Voûtes d'arêtes.
		Voûtes d'ogives.
		Supports (type colonne - type pile maçonnée à ressauts).
PLAN		
		Plan schématique (épaisseur des murs et dimensions détaillées non connues).
		Plan levé à l'échelle par nos soins ou un architecte.
		Tracé restitué (dans le cadre d'un plan levé à l'échelle).
		Voûtes d'arêtes.
		Voûtes d'ogives.
		Supports (type colonne - pilier fasciculé - pilier quadrangulaire avec ressaut).
		Autel.
		Porte bouchée (dans un plan schématique - dans un plan levé à l'échelle).
		Orientation vers le Nord.

Fig. 3 : Légende commune aux schémas et plans d'églises.

LEGENDE COMMUNE AUX RELEVES D'ARCHITECTURE











	Moellon.
	Pierre de taille (avec layages obliques - autres traces de taille type polka).
	Terre cuite architecturale.
	Élément en bois (poutre, ...)
	Cavité dans le mur (type trou de boulin, ancrage de charpente...).
	Délimitation entre le mortier de pose et un revêtement, jugés contemporains.
	Délimitation entre deux mortiers et/ou revêtements jugés non contemporains.
	Délimitation entre deux phases de construction différentes.
	Ressaut d'architecture ou indication d'une ouverture (fenêtre, porte...).
	Tracé restitué.
	Limite de relevé.

Fig. 4 : Légende commune aux relevés d'architecture.

ADON

LOCALISATION DE LA COMMUNE D'ADON



Cécile COULANGEON Fait avec Philcarto - <http://perso.club-internet.fr/philgeo>

Fig. 1 : Carte de localisation de la commune d'Adon.

ADON - CHAPELLE SAINTE-BERTHE
C. COULANGEON, 2010.
SCHEMA

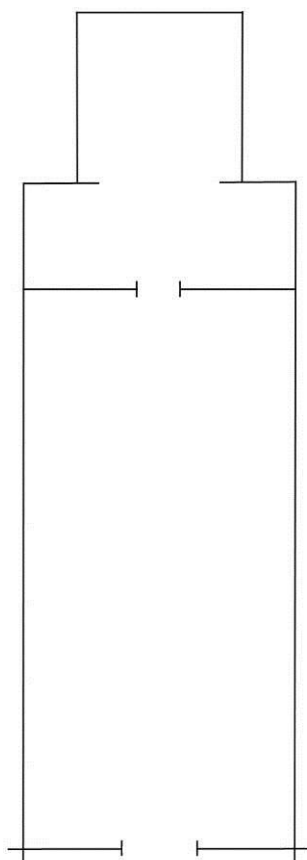

Fig. 4 : Schéma de la chapelle.

ADON (45) - CHAPELLE SAINTE-BERTHE
C. COULANGEON. MARS 2010.
PLAN SCHEMATIQUE

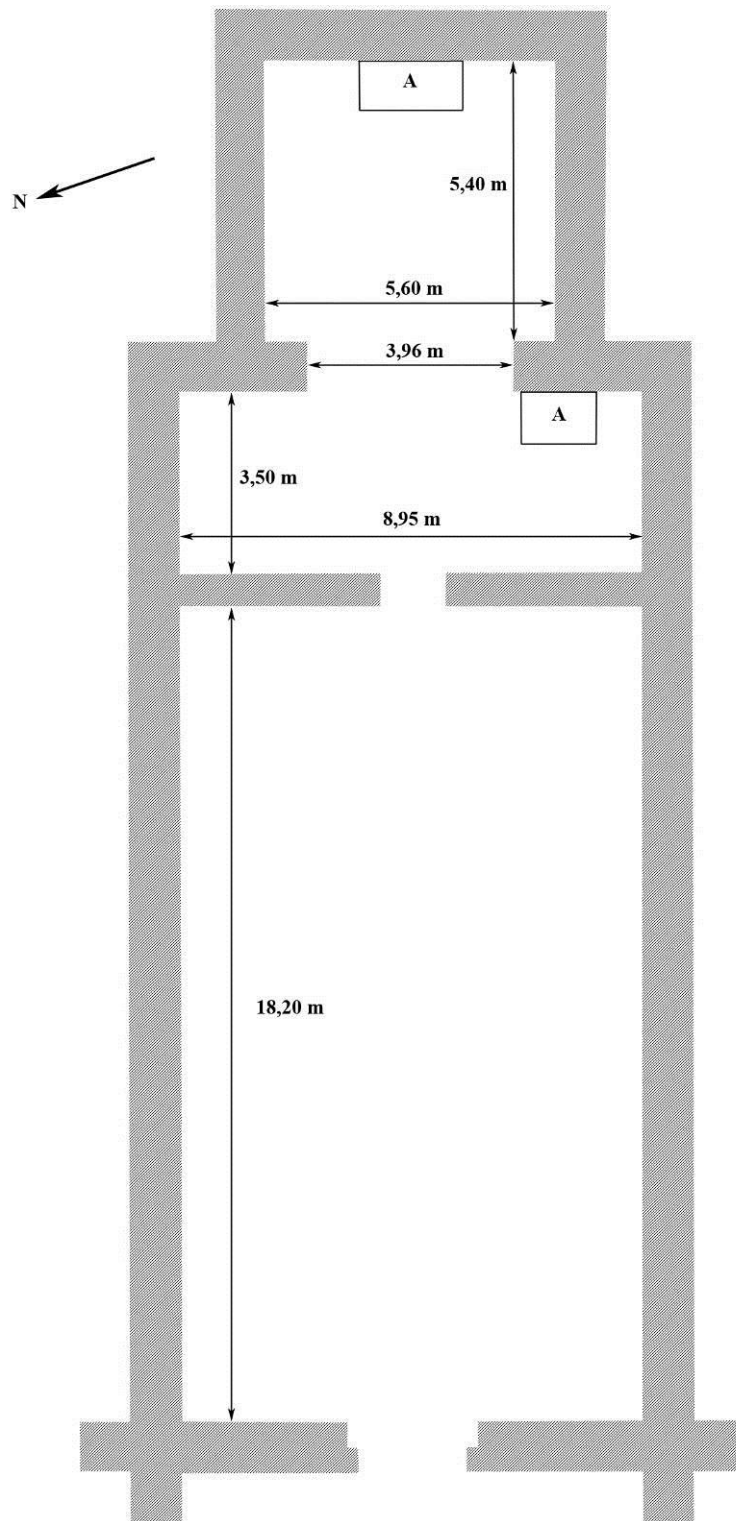

Fig. 5 : Plan schématique de la chapelle Sainte-Berthe d'Adon.

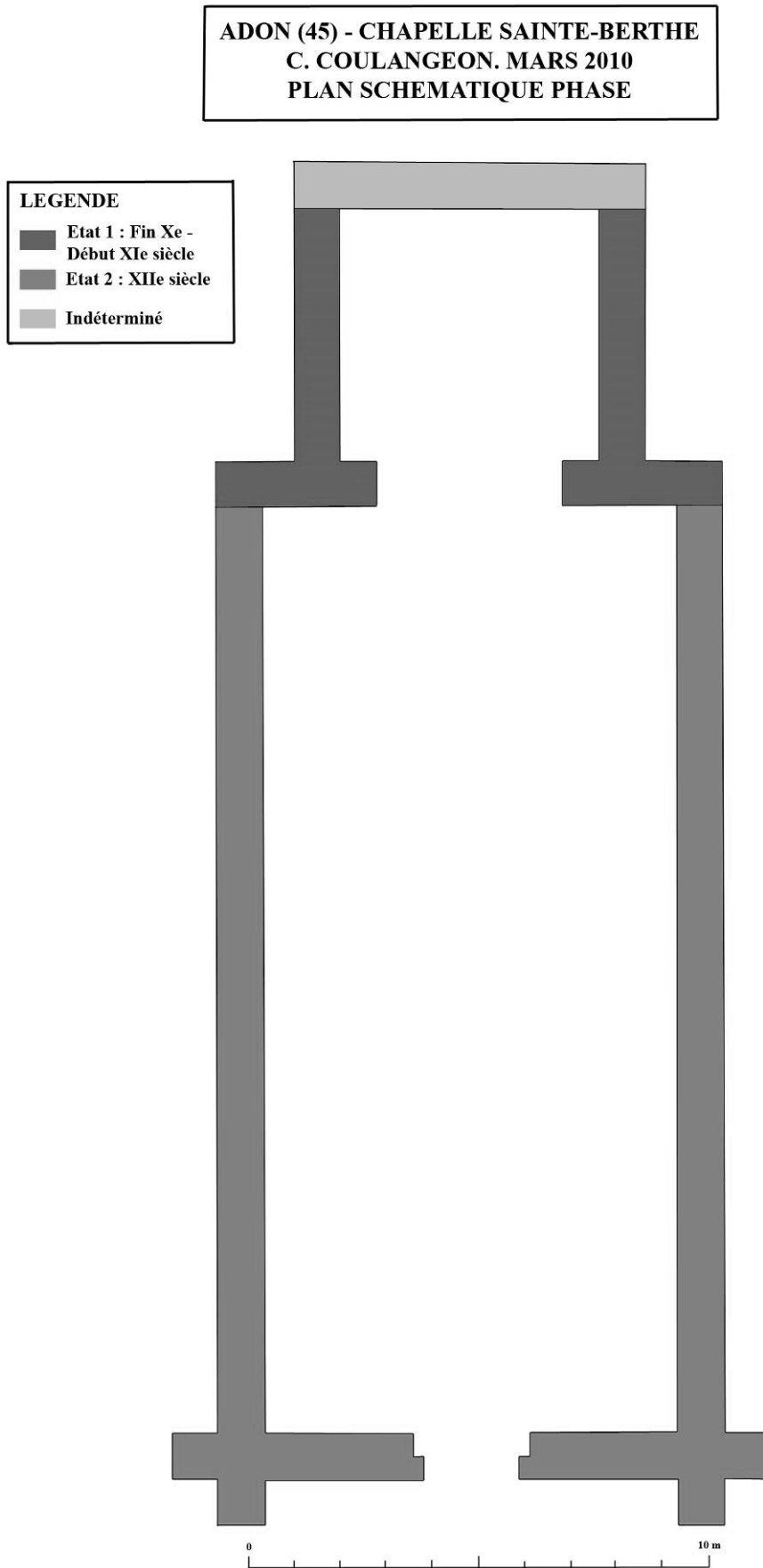

Fig. 6 : Plan schématique phasé de la chapelle Sainte-Berthe à Adon.



Fig. 7 : Vue générale des vestiges de la chapelle.



Fig. 8 : La façade principale.



Fig. 9 : Le revers de la façade.



Fig. 10 : Le piédroit sud du portail, à l'intérieur de l'église.



Fig. 11 : Le piédroit nord du portail, à l'extérieur.



Fig. 12 : L'arc du portail, vu depuis l'intérieur de la nef.

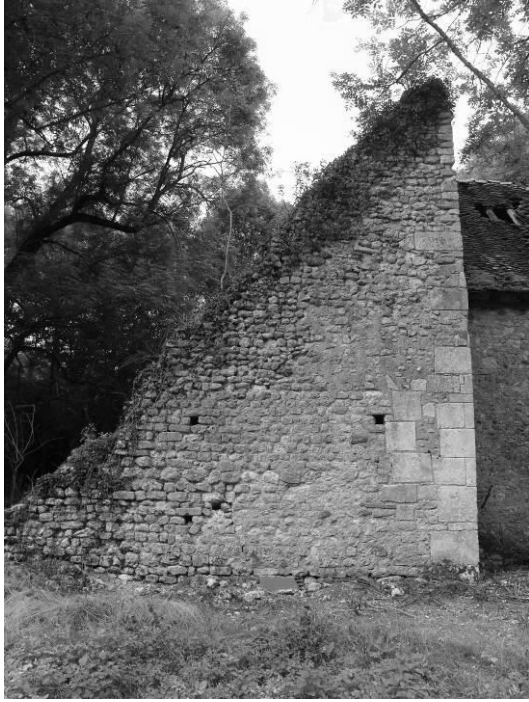

Fig. 13 : Le mur sud de la nef, dans la partie orientale.



Fig. 14 : Le chaînage de l'angle sud-est de la nef.

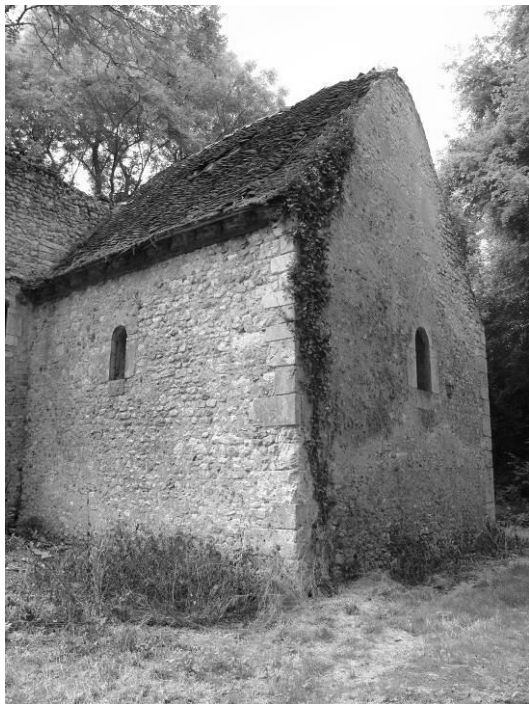

Fig. 15 : L'abside orientale.



Fig. 16 : Le mur sud de l'abside.



Fig. 17 : Le chevet, vu depuis le nord-est.



Fig. 18 : L'angle sud-est de l'abside.

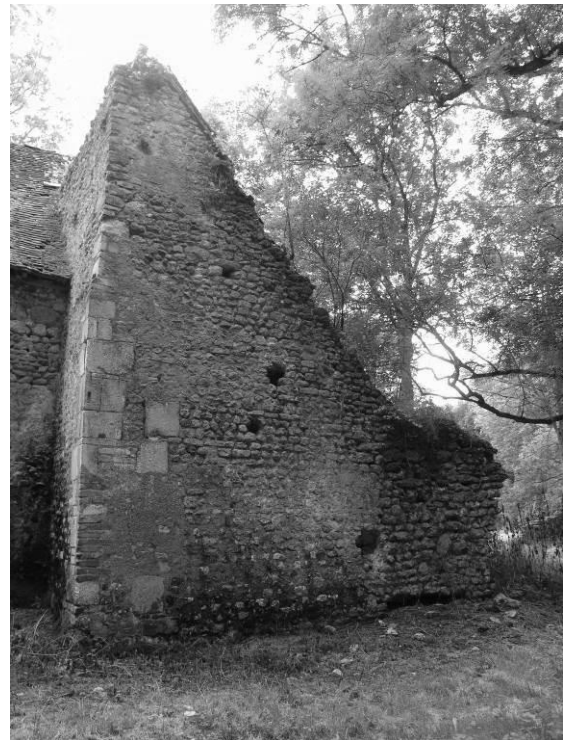

Fig. 19 : Le mur nord de la nef, partie orientale.



Fig. 20 et 21 : Les baies nord et sud de l'abside.



Fig. 22 : La baie orientale de l'abside.



Fig. 23 : La baie du mur oriental de la nef, côté sud.



Fig. 24 : L'intérieur de l'abside.



Fig. 25 : L'arc triomphal, vu depuis l'est.



Fig. 26 : Profil de l'imposte nord de l'arc triomphal.



Fig. 27 : Le pilier nord de l'arc triomphal.



Fig. 28 : L'autel principal, placé dans l'abside.



Fig. 29 : L'autel secondaire, placé contre le mur pignon oriental de la nef, au sud.

ADON

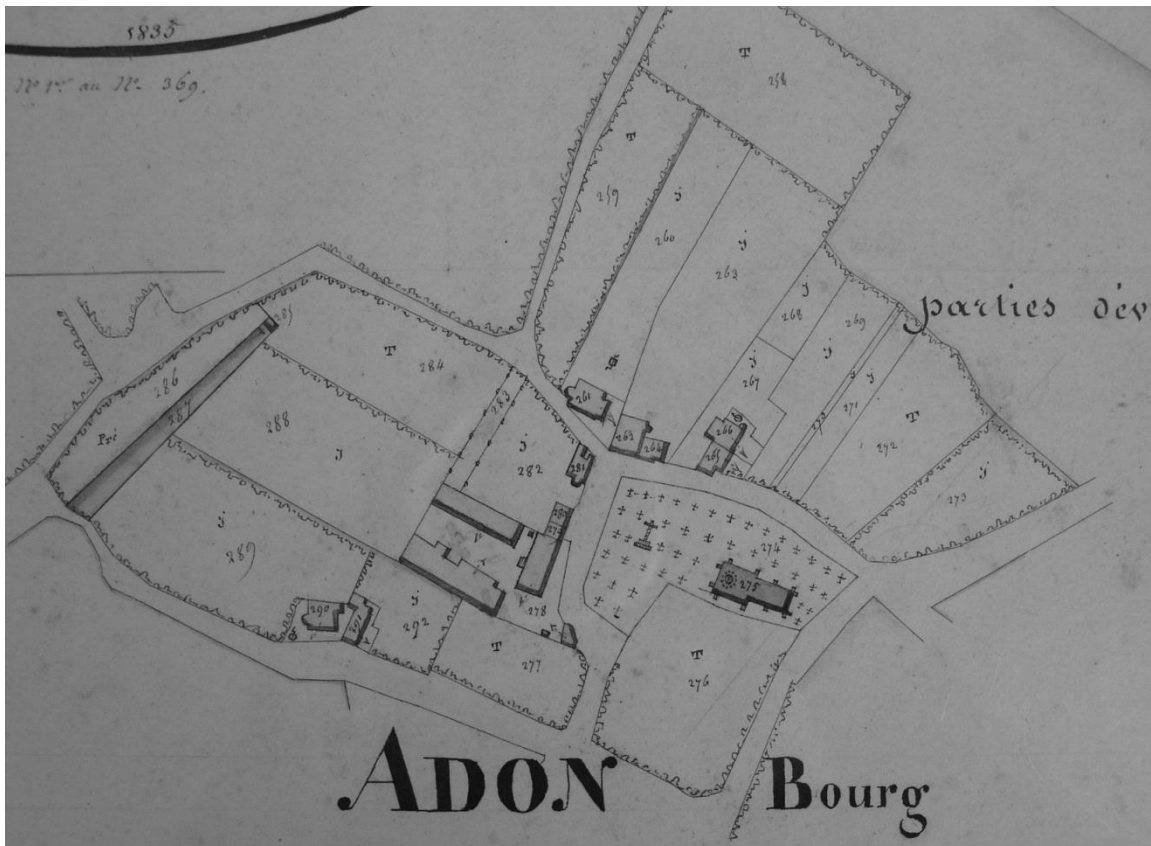

Fig. 1 : Cadastre de la commune d'Adon en 1835.

Pecsaire M., *Plan cadastral parcellaire de la commune d'Adon, Section D, dite du Bourg*, Échelle 1/5000^e, 12 février 1835, Orléans, AD 45 (Coligny), 3 P 001/6 (avec agrandissement du bourg au 1/2500^e).

ADON - EGLISE SAINT-PIERRE
C. COULANGEON. 2010.
SCHEMA

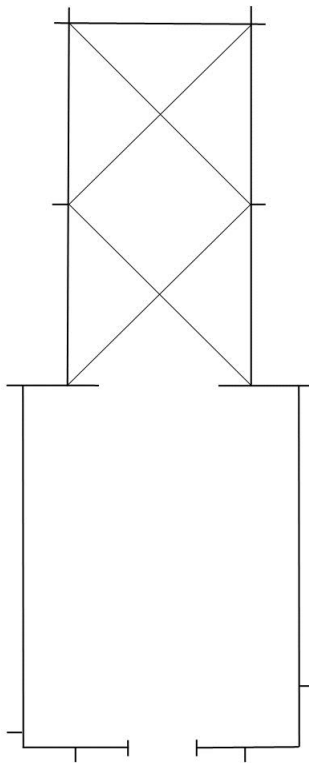

Fig. 2 : Schéma de l'église.

ADON (45) - EGLISE SAINT-PIERRE-ES-LIENS
C. COULANGEON. NOVEMBRE 2010.
PLAN SCHEMATIQUE

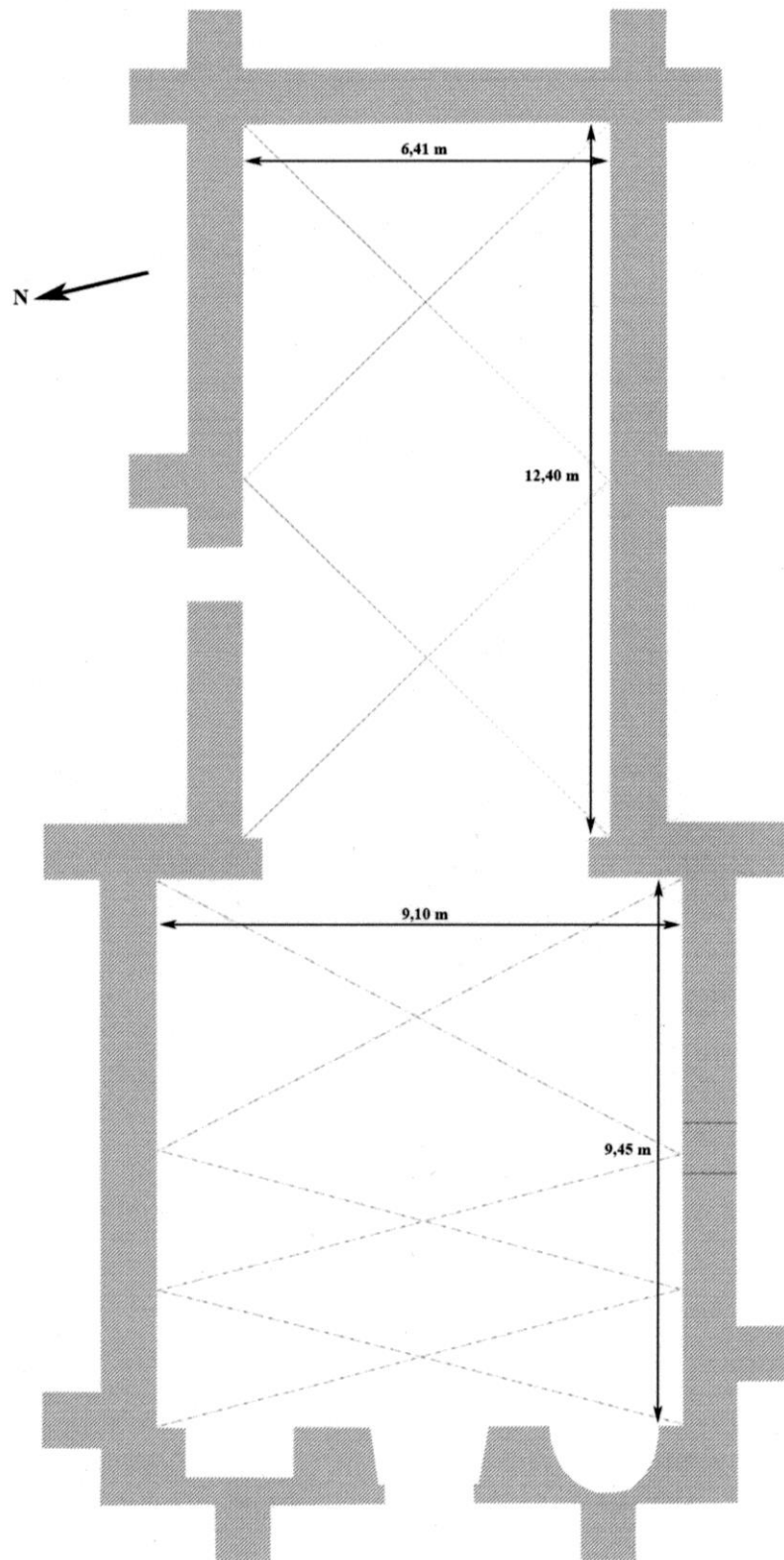

Fig. 3 : Plan schématique de l'église d'Adon.

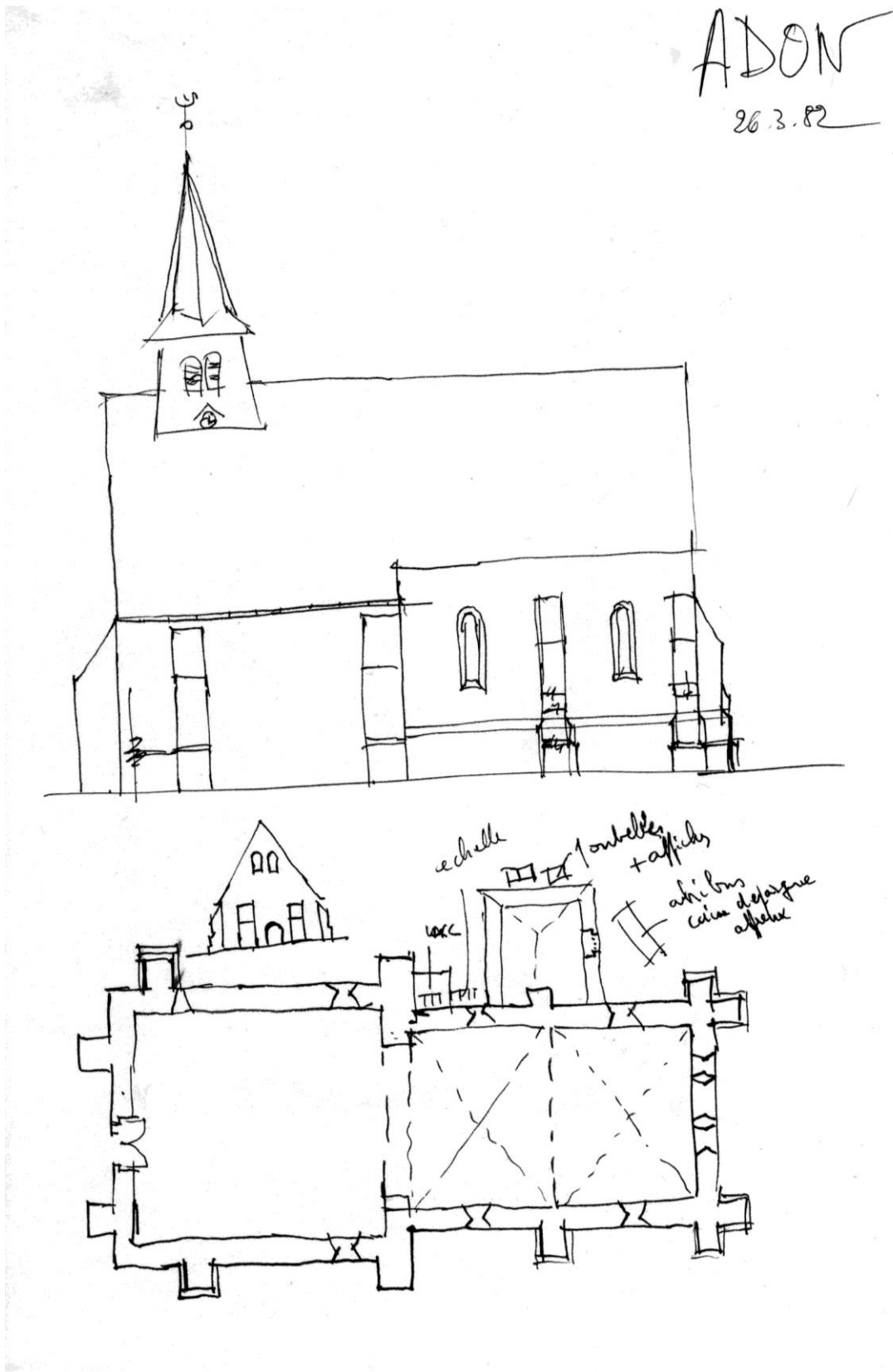

Fig. 4 : Plan et élévation de l'église d'Adon, à main levée. Dessin anonyme du 26 mars 1982.

In : Adon : dossier travaux (Orléans – Service départemental de l'architecture et du patrimoine – Dossier de la commune d'Adon).



Fig. 5 : L'église vue depuis le nord-est.



Fig. 6 : La façade ouest.



Fig. 7 : Les deux baies occidentales.



Fig. 8 : L'angle nord-ouest de la nef, côté nord.



Fig. 9 : Le mur nord de l'église.



Fig. 10 : Le mur gouttereau nord de la nef.



Fig. 11 : La baie à linteau monolithe du mur nord de la nef.



Fig. 12 : La travée occidentale du chevet, côté nord.



Fig. 13 : Le mur gouttereau sud de la nef.



Fig. 14 : Détail de la baie occidentale du chevet, mur sud.



Fig. 15 : L'intérieur de l'église, vu vers l'est.



Fig. 16 : L'intérieur de l'église, vu vers l'ouest.

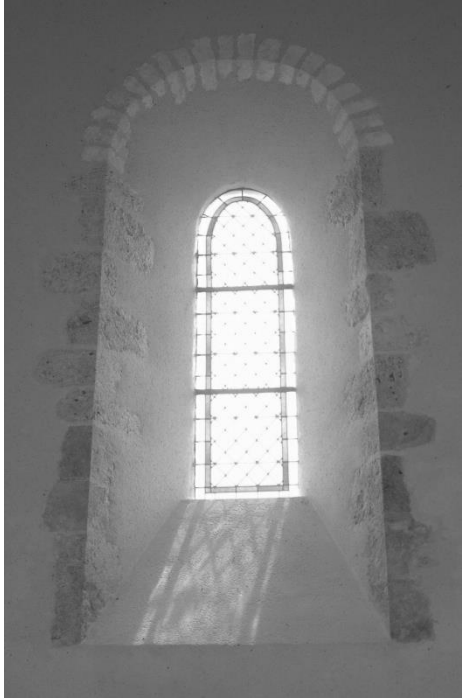

Fig. 17 : La baie sud de la travée occidentale du chevet.



Fig. 18 : La baie sud de la travée orientale du chevet.



Fig. 19 : La niche sud dans le mur occidental de la nef.



Fig. 20 : La niche nord dans le mur occidental de la nef.

ATTRAY

LOCALISATION DE LA COMMUNE D'ATTRAY



Cécile COULANGEON Fait avec Philcarto - <http://perso.club-internet.fr/philgeo>

Fig. 1 : Carte de localisation de la commune d'Attray.

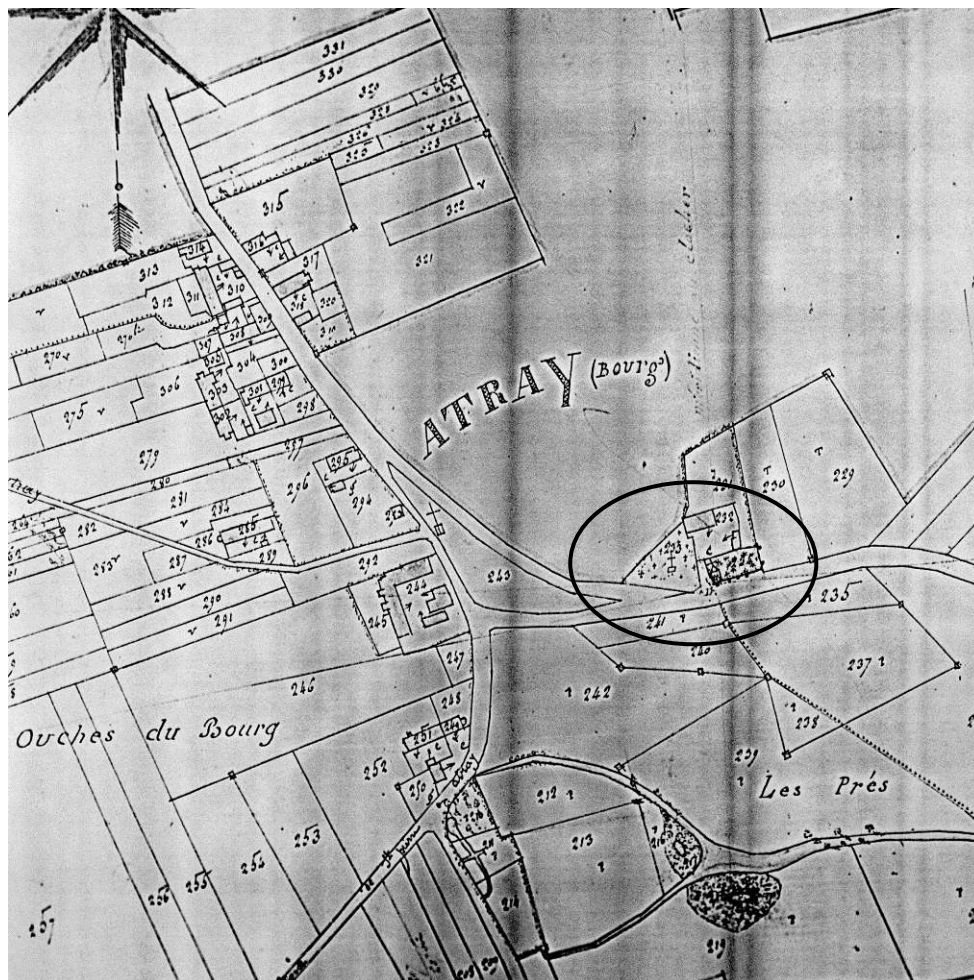

Fig. 2 : Cadastre de la commune d'Attray.

Mestivier M., *Plan cadastral parcellaire de la commune d'Attray, Section A développée*,
Échelle 1/2500^e, 3 juillet 1830, Orléans, AD 45, 2 Mi 5113.

ATTRAY - EGLISE SAINT-PIERRE
C. COULANGEON, 2010.
SCHEMA

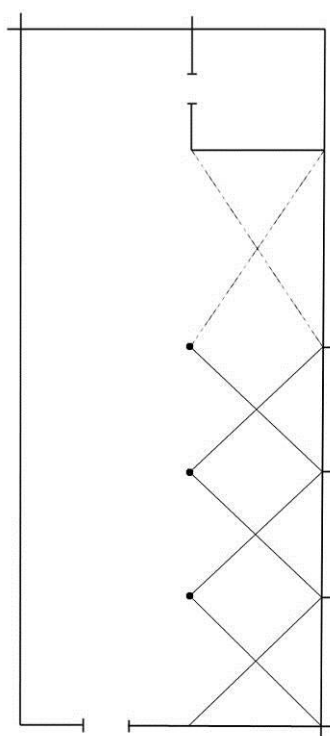

Fig. 3 : Schéma de l'église d'Attray.

ATTRAY (45) - EGLISE SAINT-PIERRE
C. COULANGEON; MARS 2010.
PLAN SCHEMATIQUE

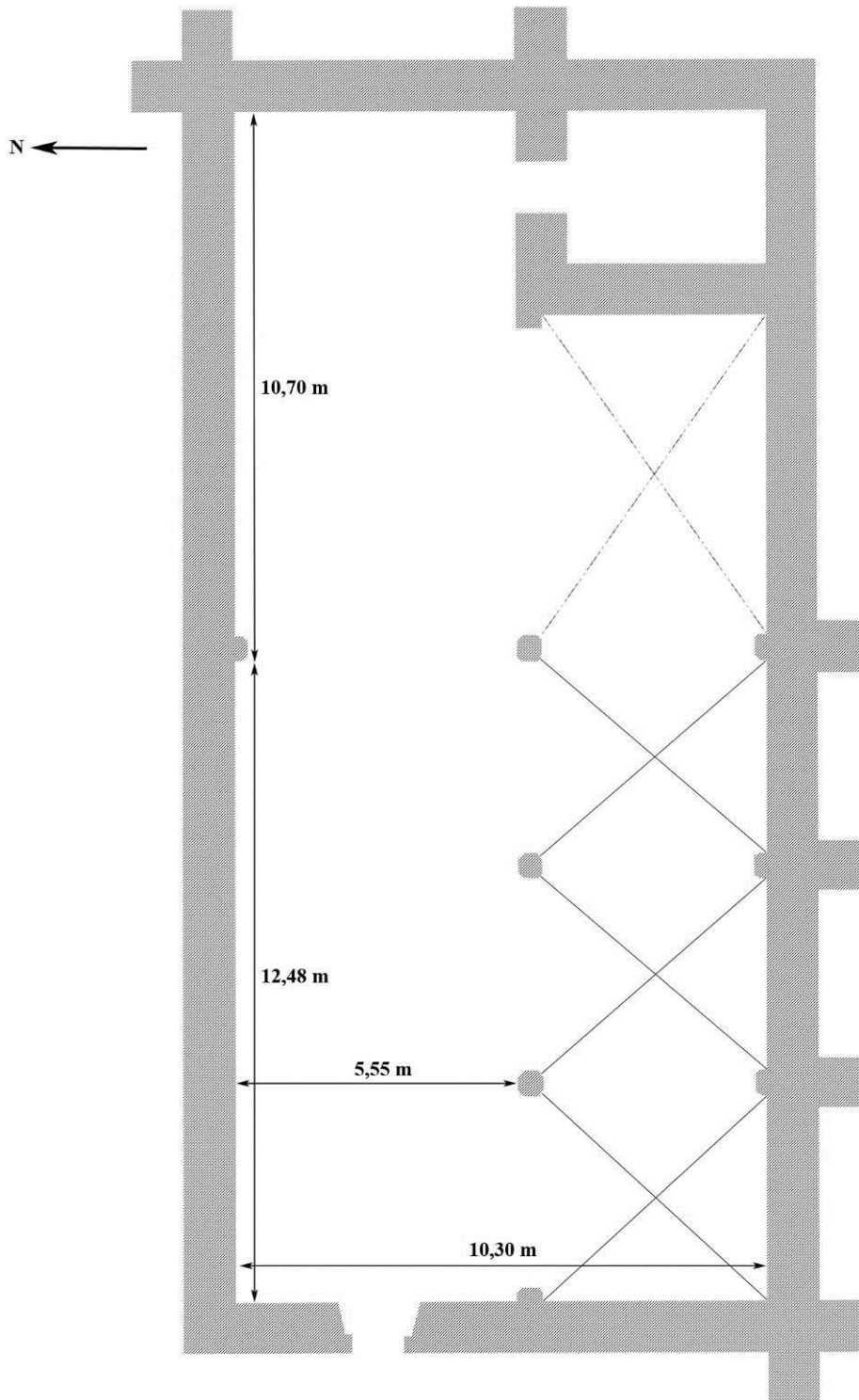

Fig. 4 : Plan schématique de l'église d'Attray.

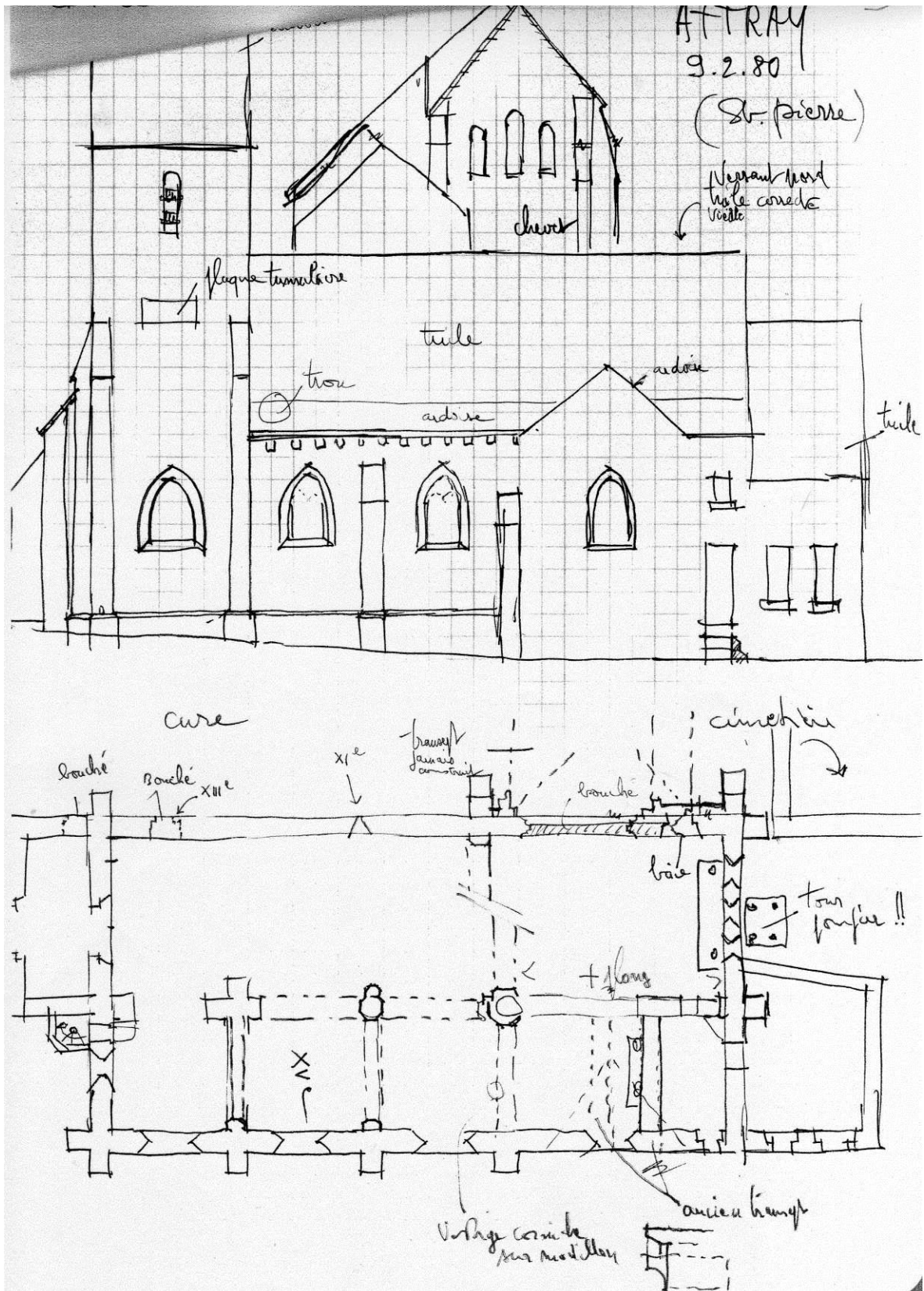

Fig. 5 : Plan et élévation de l'église d'Adon, à main levée. Dessin anonyme du 9 février 1980.

Attray : dossier travaux (Orléans – Service départemental de l'architecture et du patrimoine – Dossier de la commune d'Attray).



Fig. 6 : L'église vue depuis le sud-est.



Fig. 7 : Le portail ouest.

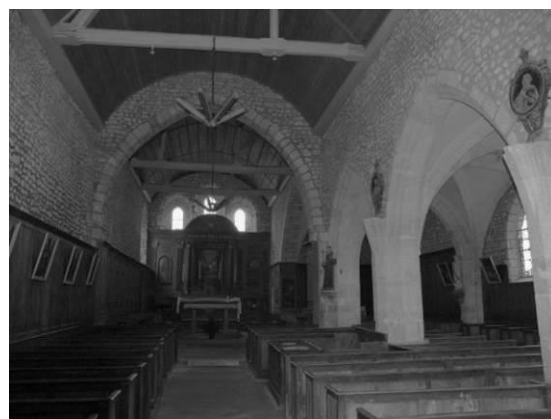

Fig. 8 : L'intérieur de l'église vu vers l'est.



Fig. 9 : Le mur nord de la nef.



Fig. 10 : La jonction entre le mur nord de la nef, à gauche, et la pile de l'arc triomphal du chœur, à droite.

BEAUMONT-DU-GÂTINAIS

LOCALISATION DE LA COMMUNE DE BEAUMONT-DU-GÂTINAIS



Cécile COULANGEON Fait avec Philcarto - <http://perso.club-internet.fr/philgeo>

Fig. 1 : Carte de localisation de la commune de Beaumont-du Gâtinais.

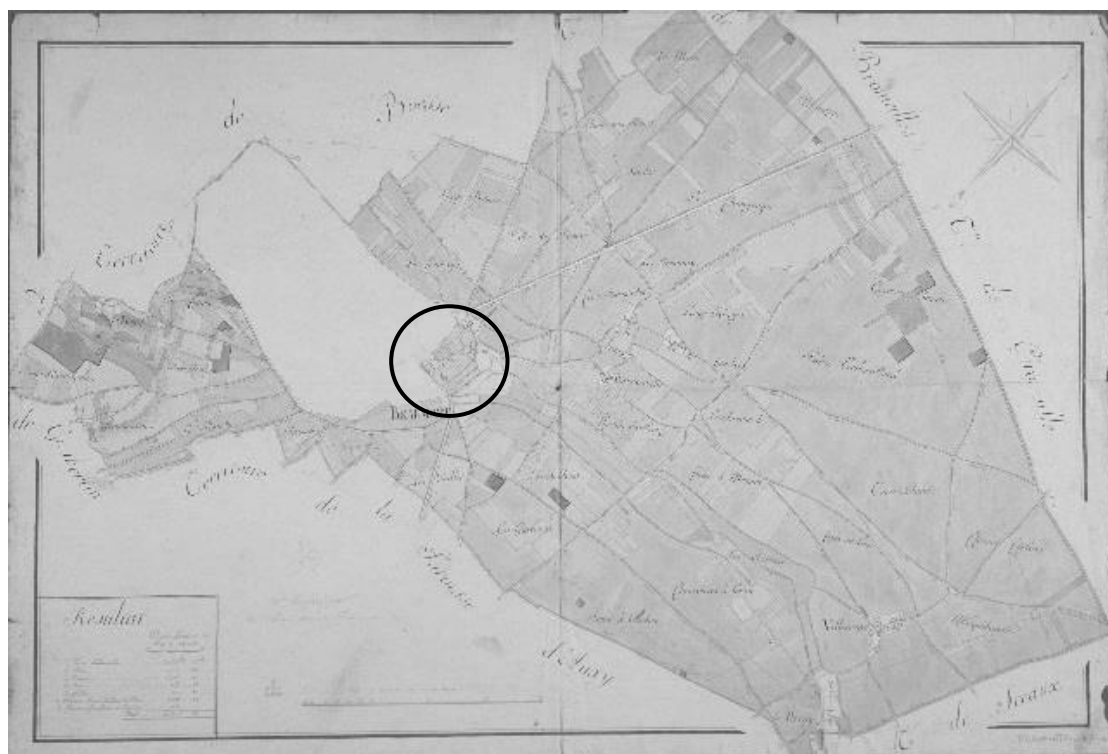

Fig. 2-3 : Plan d'intendance la paroisse de Beaumont-du-Gâtinais.

Plan d'intendance de la paroisse de Beaumont-du-Gâtinais, s. d., Melun, AD 77, 1 C 34/3.

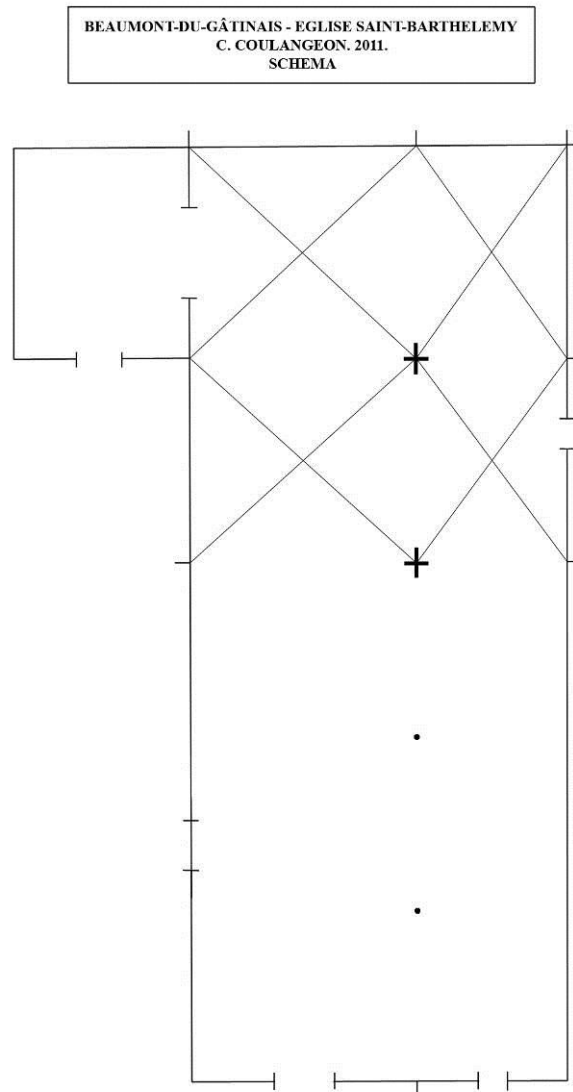

Fig. 4 : Schéma de l'église.

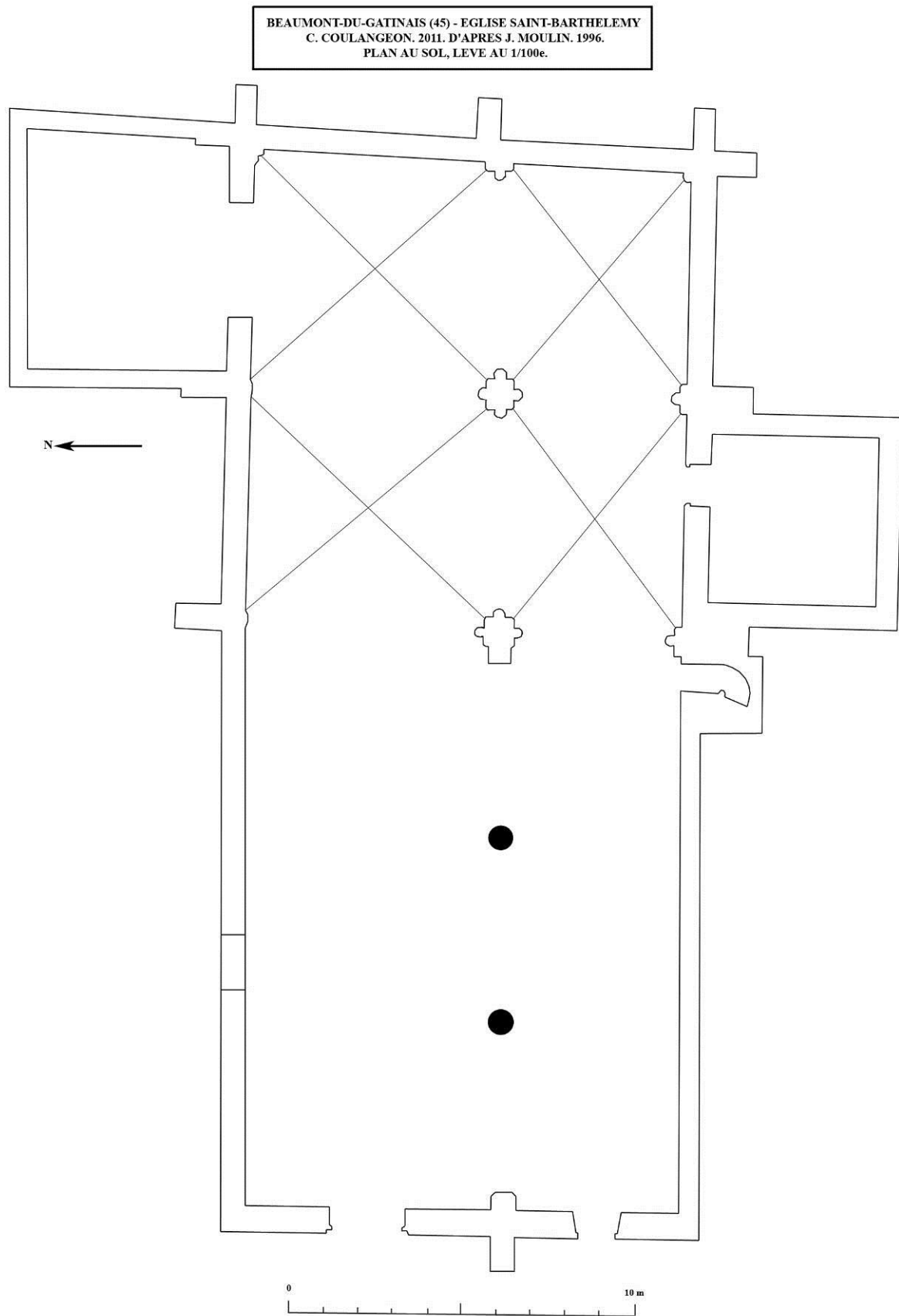

Fig. 5 : Plan de l'église de Beaumont-du-Gâtinais.

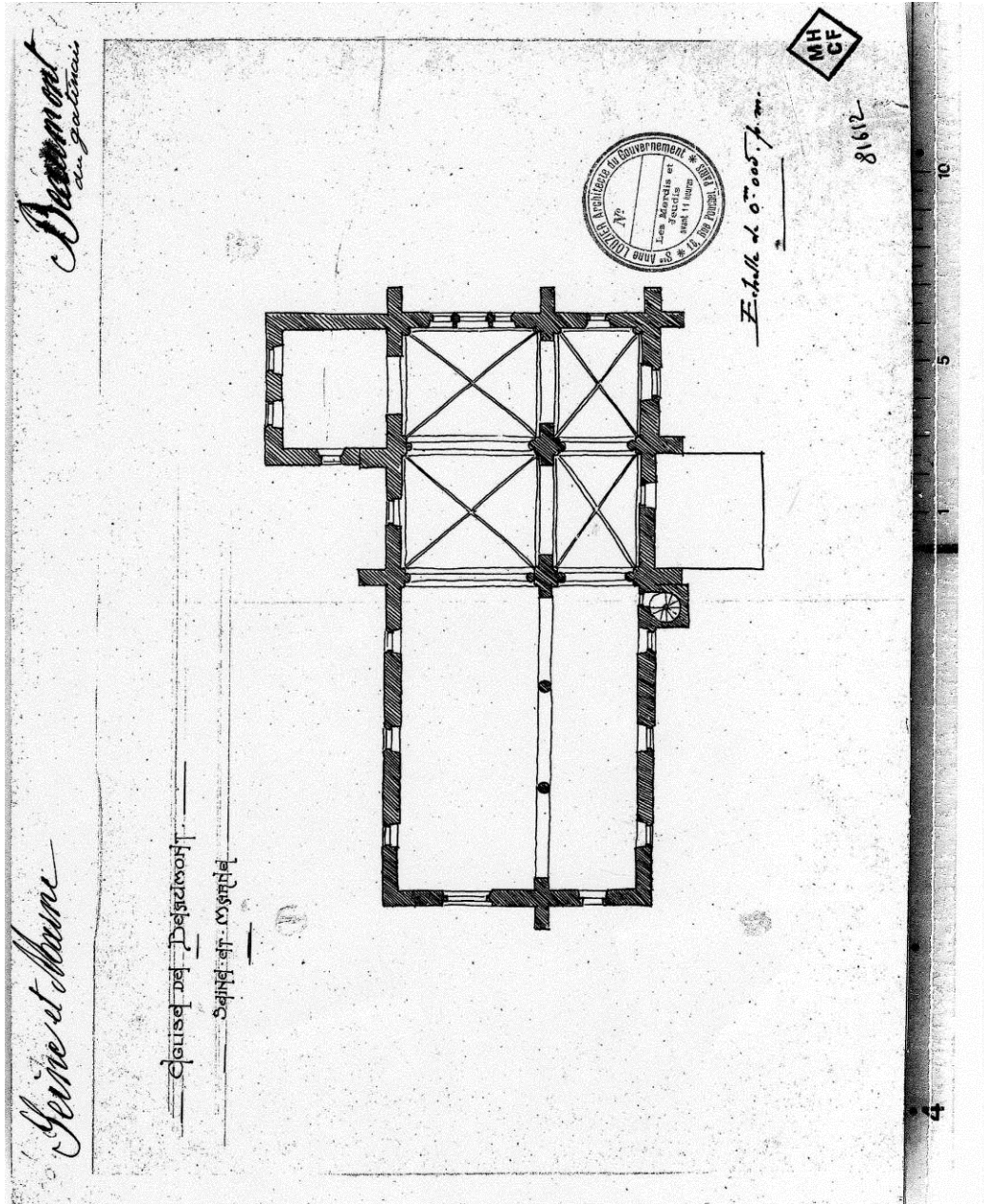

Fig. 6 : Plan de l'église de Beaumont-du-Gâtinais, par Louzier (1848-1925).
Louzier S. A., *Église de Beaumont. Seine-et-Marne*, Échelle : 0,005 m par mètre, s. d.,
Médiathèque de l'architecture et du patrimoine, 0082/077/2002.

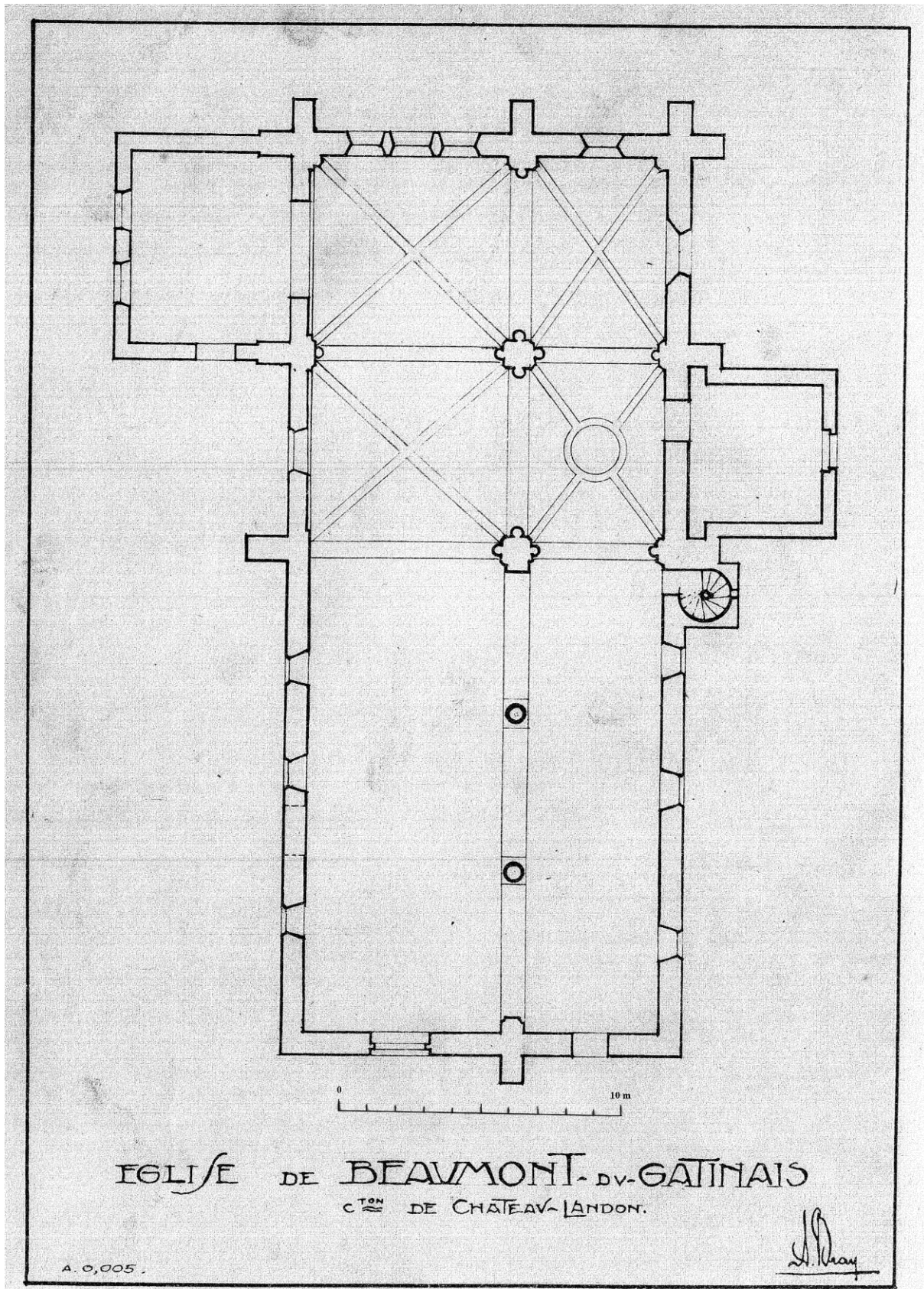

Fig. 7 : Plan de l'église de Beaumont-du-Gâtinais, par Albert Bray dans les années 1950.
Bray A., *Église de Beaumont-du-Gâtinais*. Canton de Château-Landon, Plan, Échelle 1/200^e,
s. d.

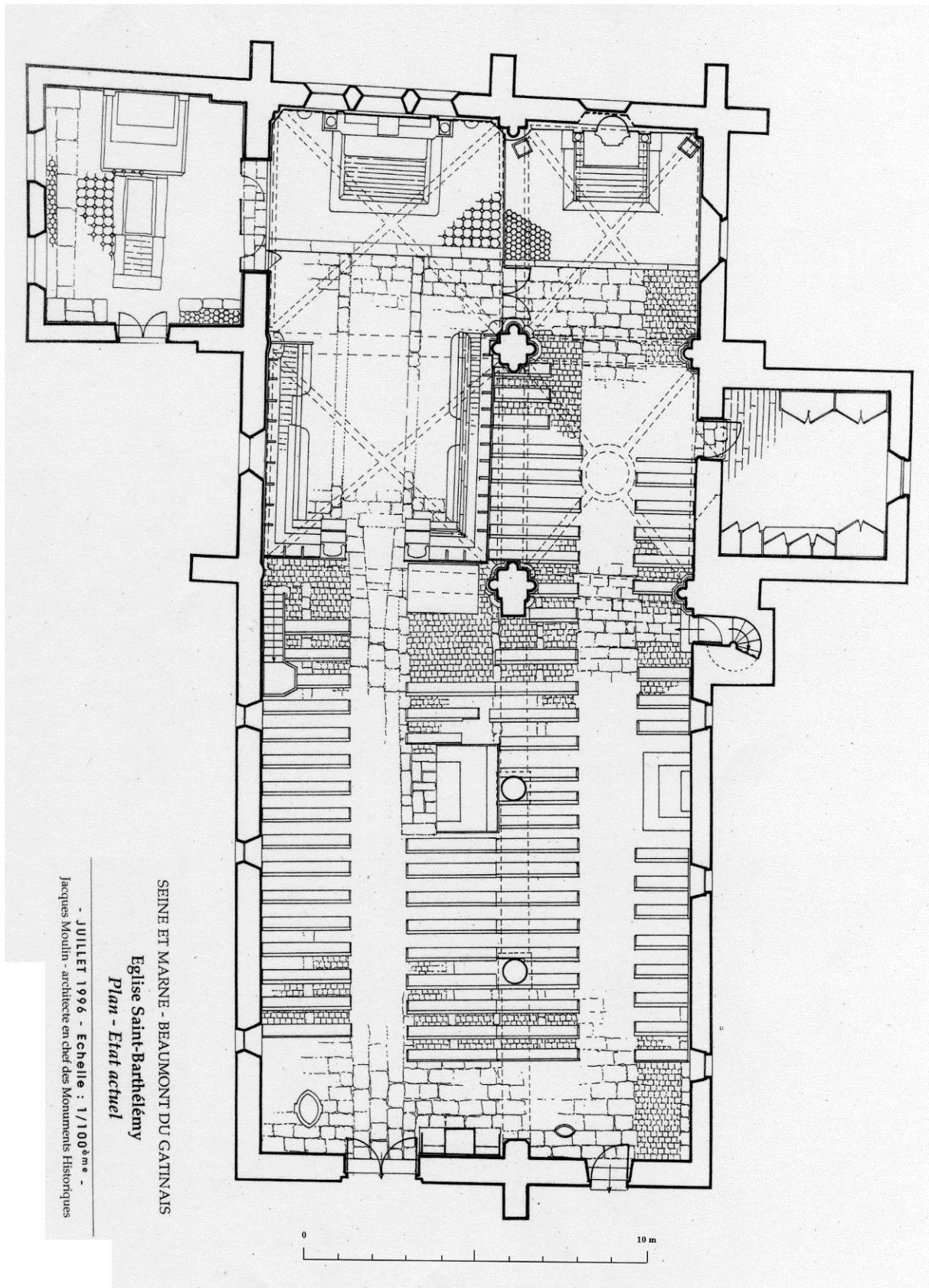

Fig. 8 : Plan de l'église de Beaumont-du-Gâtinais, par Jacques Moulin en 1996.
Moulin J., *Seine-et-Marne. Beaumont-du-Gâtinais. Église Saint-Barthélémy. Plan. État actuel*, Échelle 1/100^e, juillet 1996.

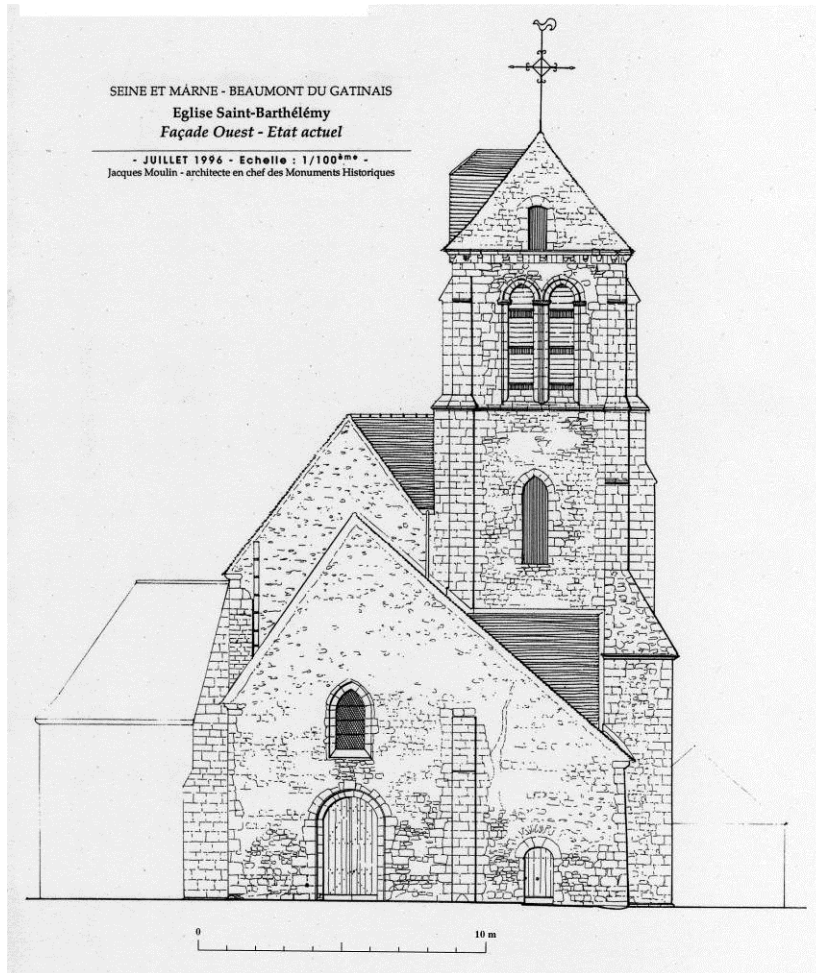

Fig. 9 : Relevé de la façade ouest.
Moulin J., *Seine-et-Marne. Beaumont-du-Gâtinais. Église Saint-Barthélémy. Façade ouest. État actuel*, Échelle 1/100^e, juillet 1996.

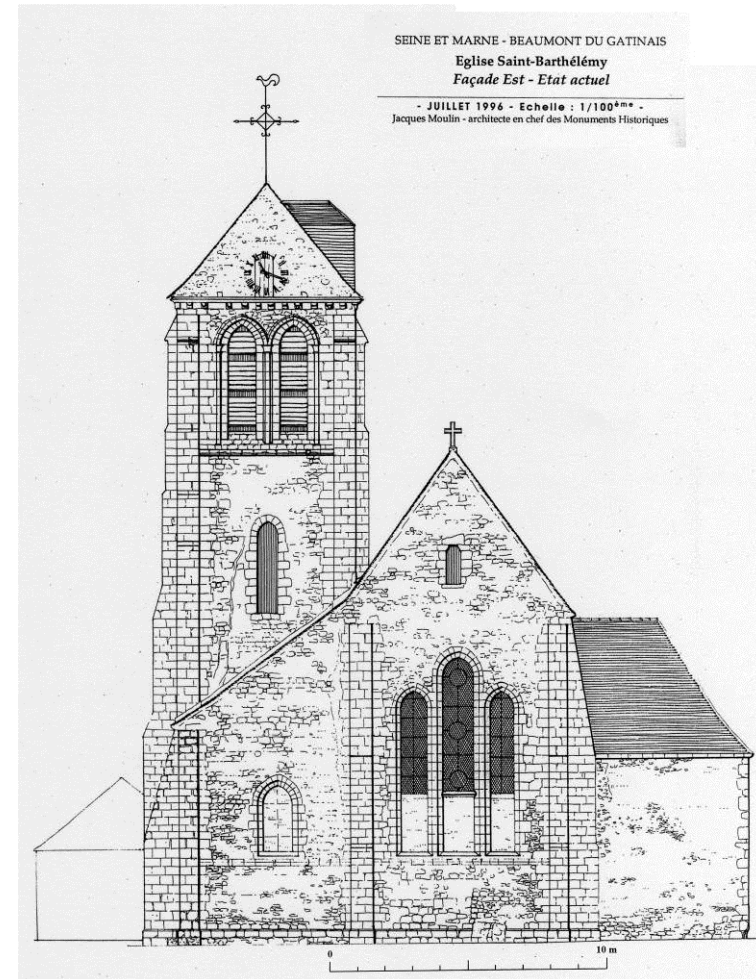

Fig. 10 : Relevé de la façade est.
Moulin J., *Seine-et-Marne. Beaumont-du-Gâtinais. Église Saint-Barthélémy. Façade est. État actuel*, Échelle 1/100^e, juillet 1996.

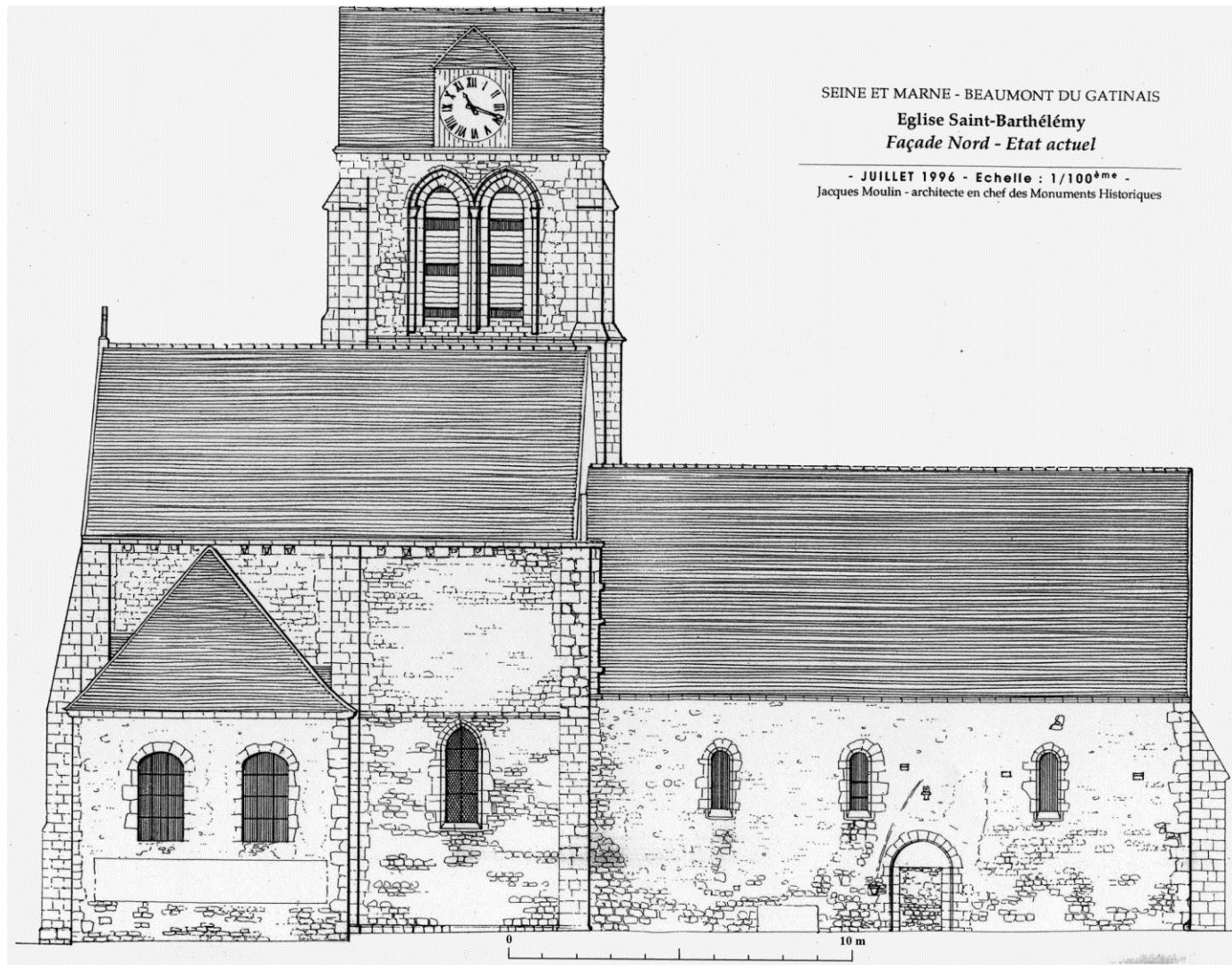

Fig. 11 : Relevé de la façade nord.

Moulin J., *Seine-et-Marne. Beaumont-du-Gâtinais. Église Saint-Barthélemy. Façade nord. État actuel*, Échelle 1/100^e, juillet 1996.

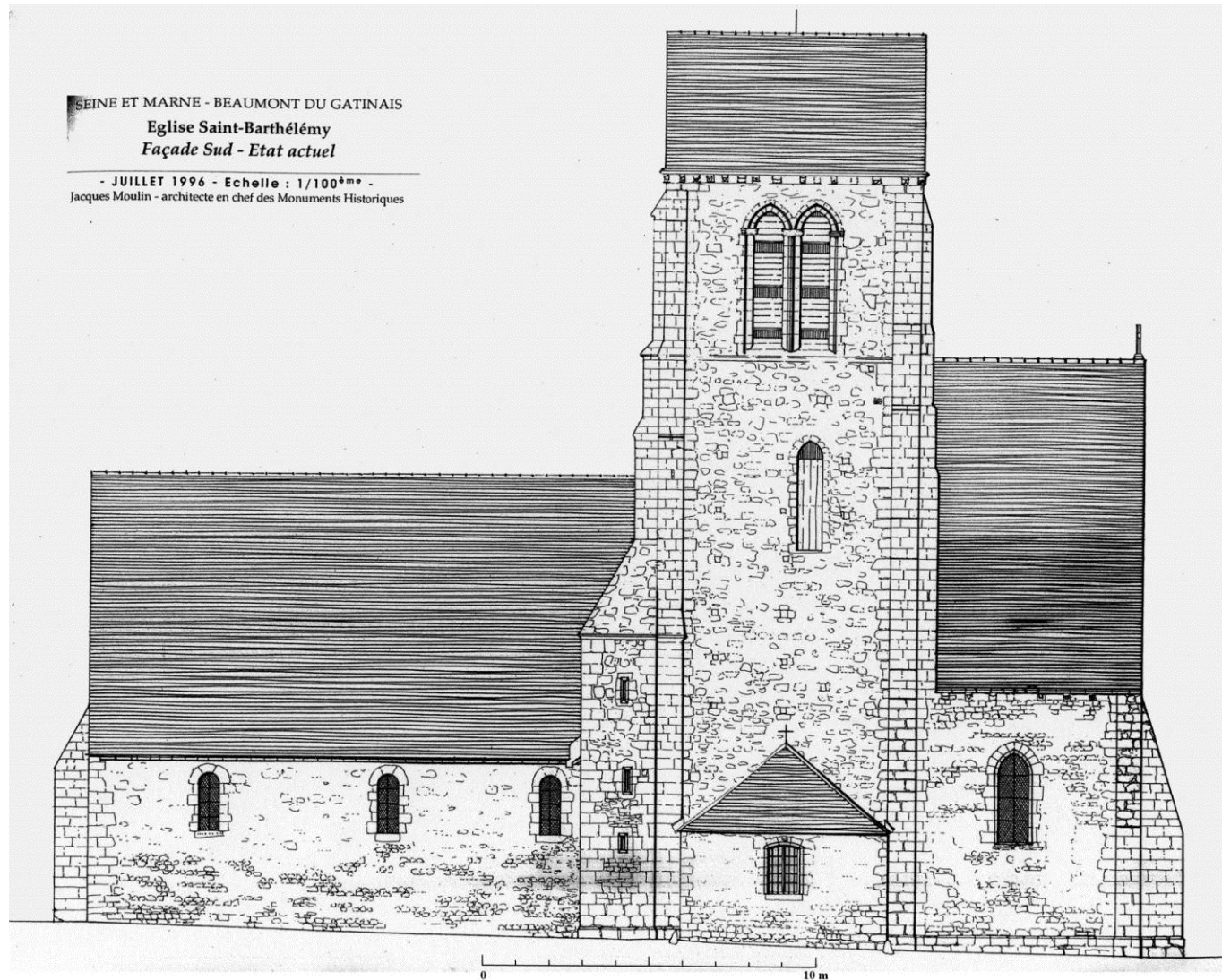

Fig. 12 : Relevé de la façade sud.

Moulin J., *Seine-et-Marne. Beaumont-du-Gâtinais. Église Saint-Barthélémy. Façade sud. État actuel*, Échelle 1/100^e, juillet 1996.

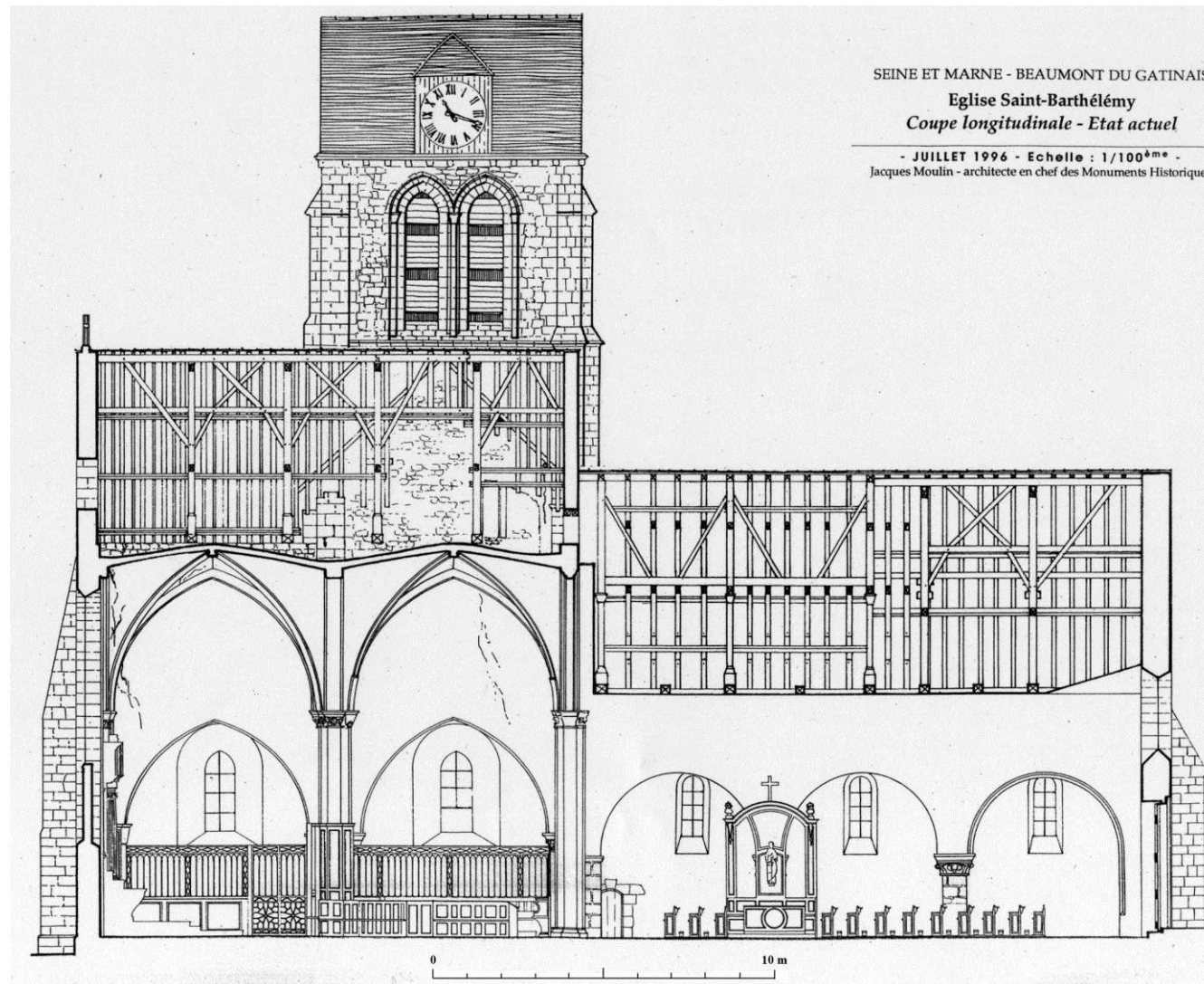

Fig. 13 : Coupe longitudinale de l'édifice.

Moulin J., *Seine-et-Marne. Beaumont-du-Gâtinais. Église Saint-Barthélemy. Coupe longitudinale. État actuel*, Échelle 1/100^e, juillet 1996.

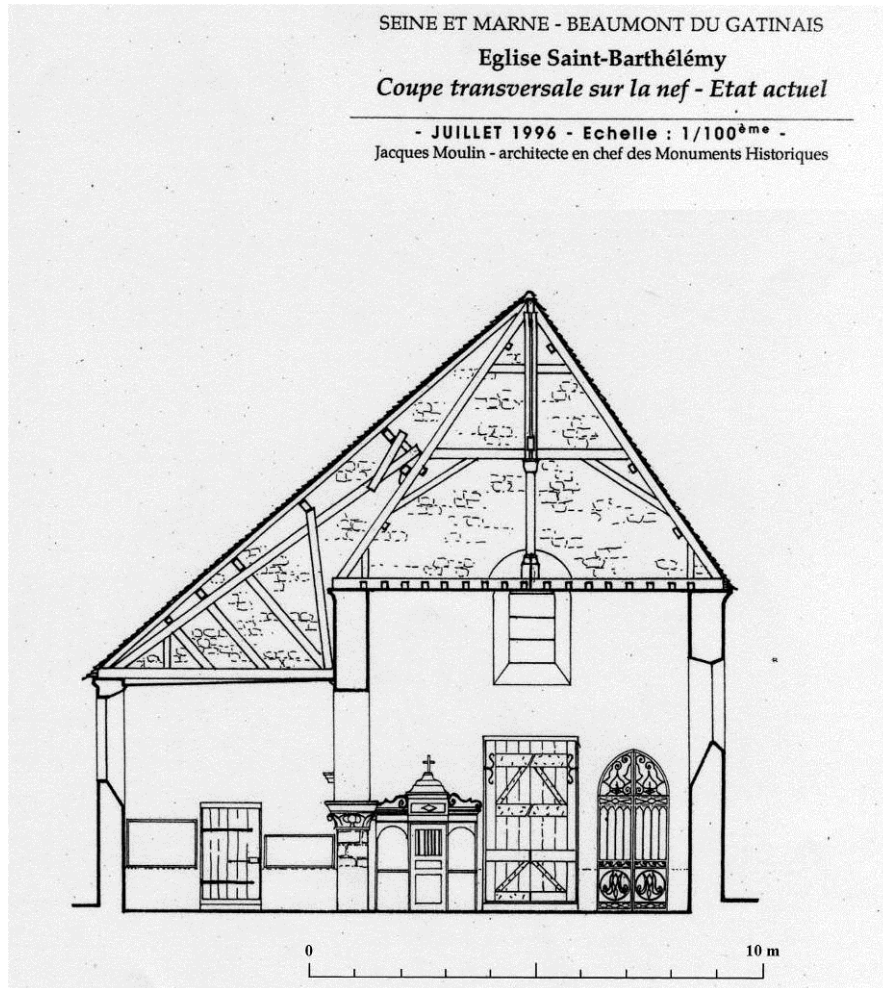

Fig. 14 : Coupe transversale sur la nef.
Moulin J., *Seine-et-Marne. Beaumont-du-Gâtinais. Église Saint-Barthélémy. Coupe transversale sur la nef. État actuel*, Échelle 1/100^e, juillet 1996.

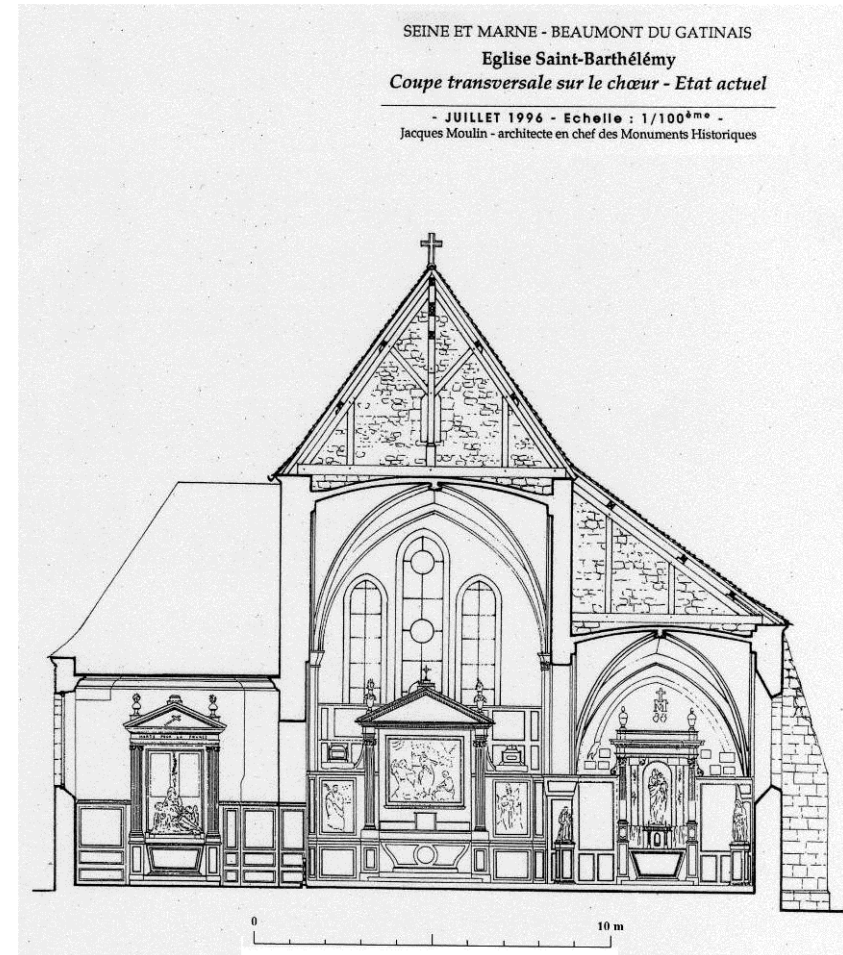

Fig. 15 : Coupe transversale sur le chœur.
Moulin J., *Seine-et-Marne. Beaumont-du-Gâtinais. Église Saint-Barthélémy. Coupe transversale sur le chœur. État actuel*, Échelle 1/100^e, juillet 1996.



Fig. 16 : L'église vue depuis le nord-ouest.



Fig. 17 : Le mur gouttereau nord de la nef.



Fig. 18 : Le mur sud de la nef.



Fig. 19 : Le portail dans le mur gouttereau nord de la nef.



Fig. 20 : Détail du mur gouttereau nord.



Fig. 21 : La façade ouest.

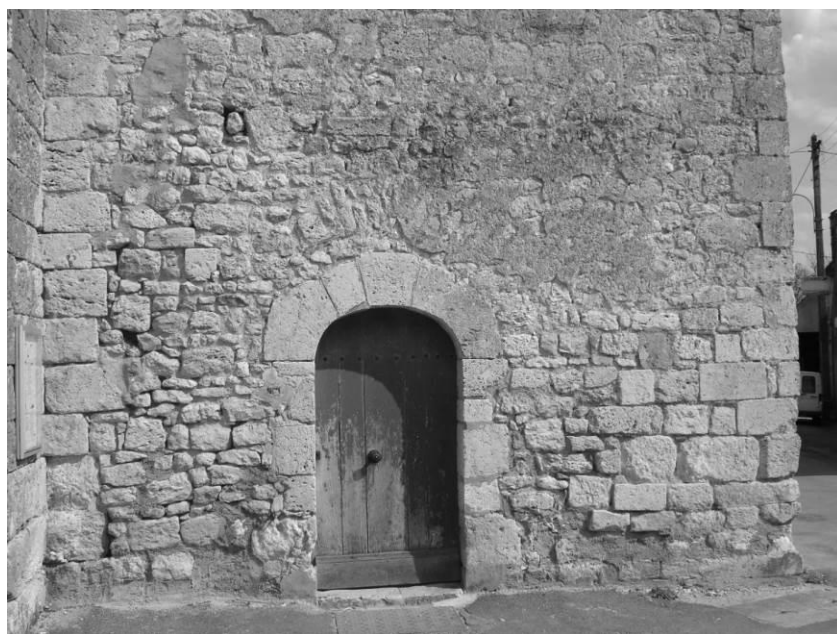

Fig. 22 : Le mur pignon occidental du collatéral sud.

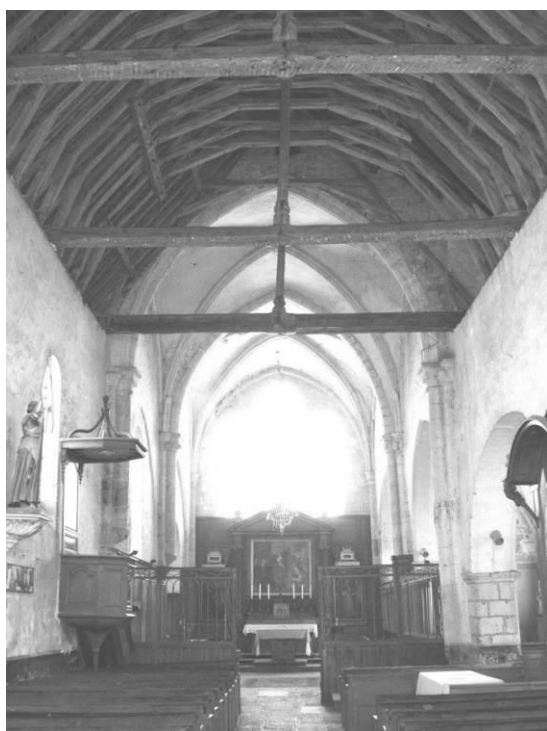

Fig. 23 : Intérieur de l'édifice, vu vers l'est.



Fig. 24 : Les arcades séparant la nef centrale du bas-côté sud.

BELLEGARDE-DU-LOIRET

LOCALISATION DE LA COMMUNE DE BELLEGARDE-DU-LOIRET



Cécile COULANGEON Fait avec Philcarto - <http://perso.club-internet.fr/philgeo>

Fig. 1 : Carte de localisation de la commune de Bellegarde.

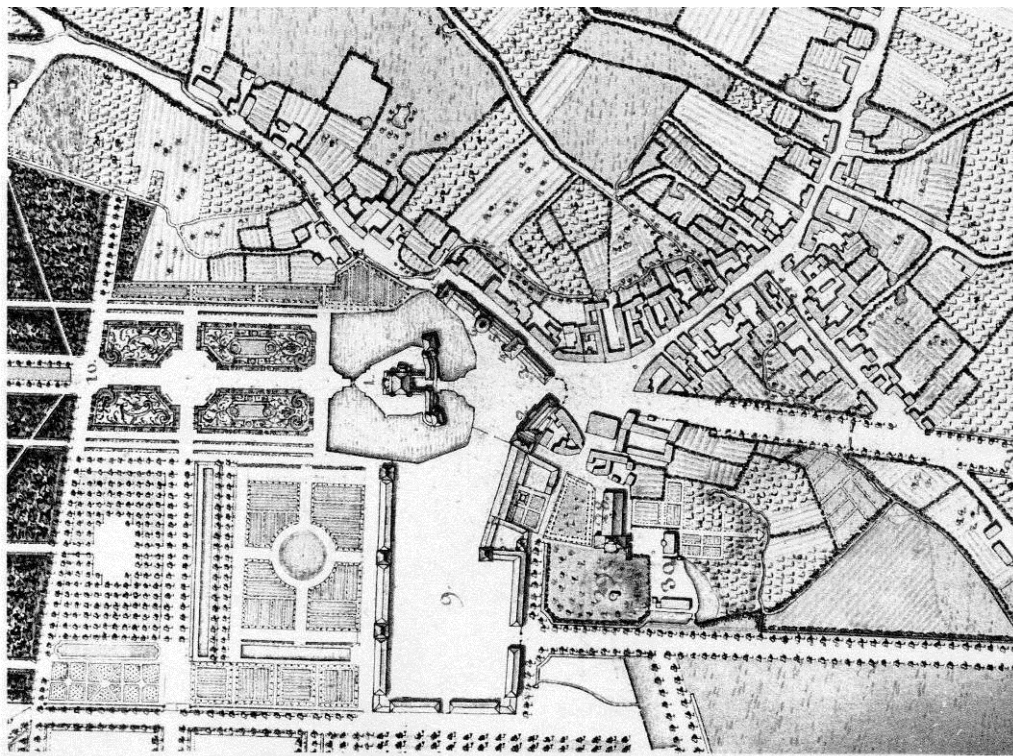
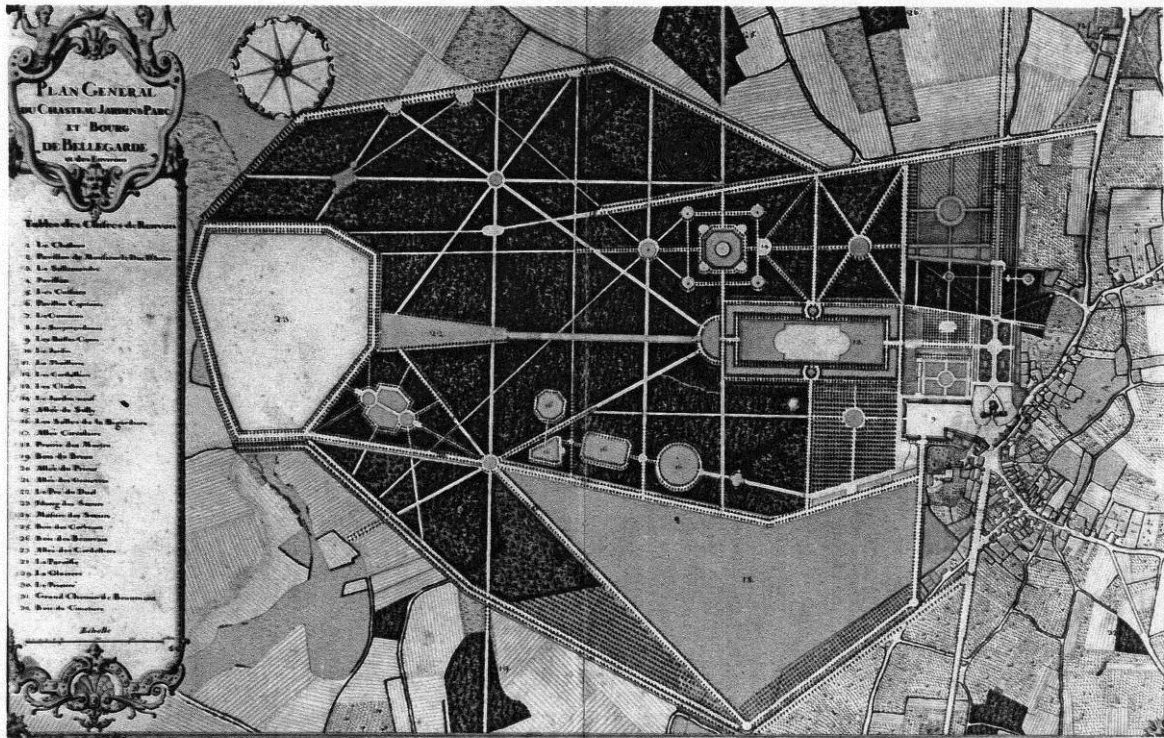

Fig. 2-3 : Plan ancien du château et du bourg de Bellegarde au XVIII^e siècle : vue d'ensemble et détail du bourg.

Plan général du chateau, jardins, parc et bourg de Bellegarde et des environs, aquarelle sur papier, 0,59 x 0,90 m, Échelle de 10 cm pour 200 toises, XVIII^e siècle, coll. privée.

[Reproduction : Dossier de pré-inventaire de la commune, SRI].



Fig. 4 : Cadastre de la commune de Bellegarde, levé en 1825.
Blute M., *Plan cadastral parcellaire de la commune de Bellegarde, Section B, dite du Château*, Échelle 1/2500^e, 1825, Orléans, AD 45 (Coligny), 3 P 031/3 (avec plan au sol d'un château).

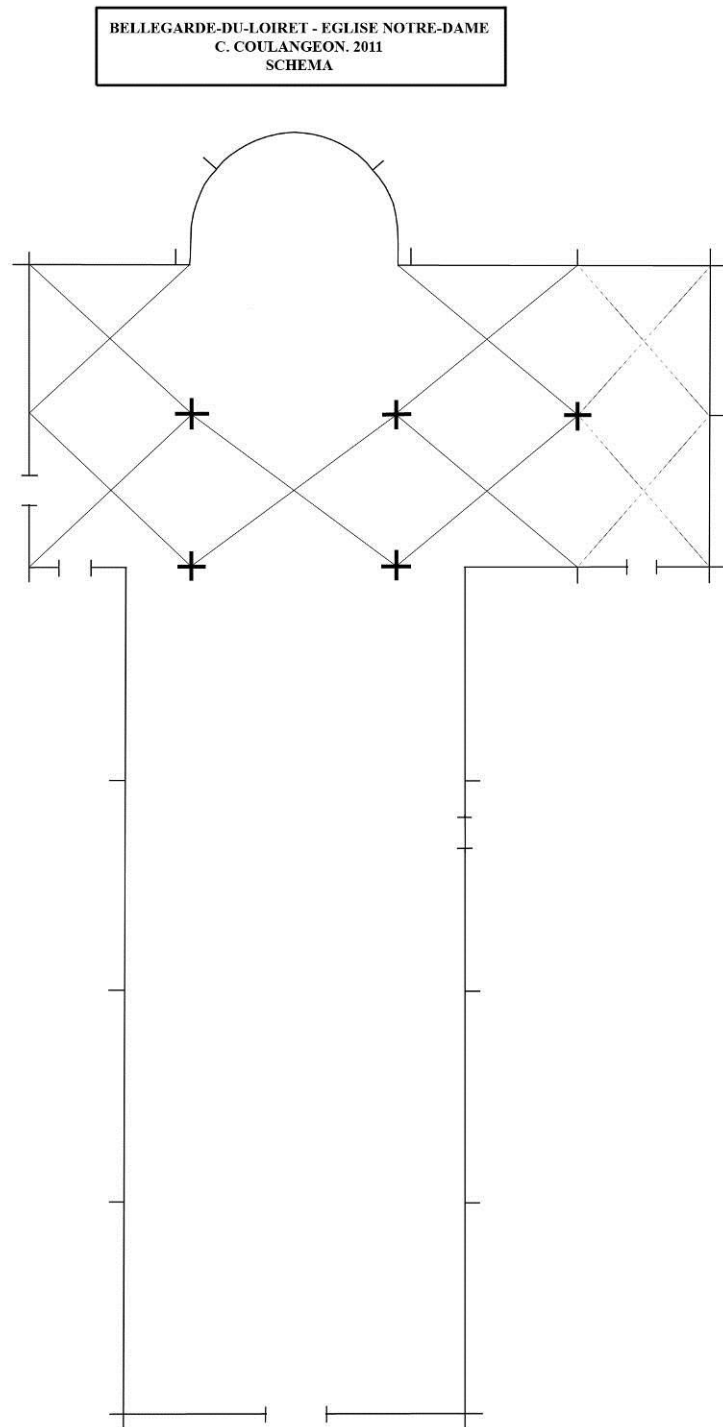

Fig. 5 : Schéma de l'église de Bellegarde.

BELLEGARDE-DU-LOIRET (45) - EGLISE NOTRE-DAME
C. COULANGEON. 2011
PLAN SCHEMATIQUE

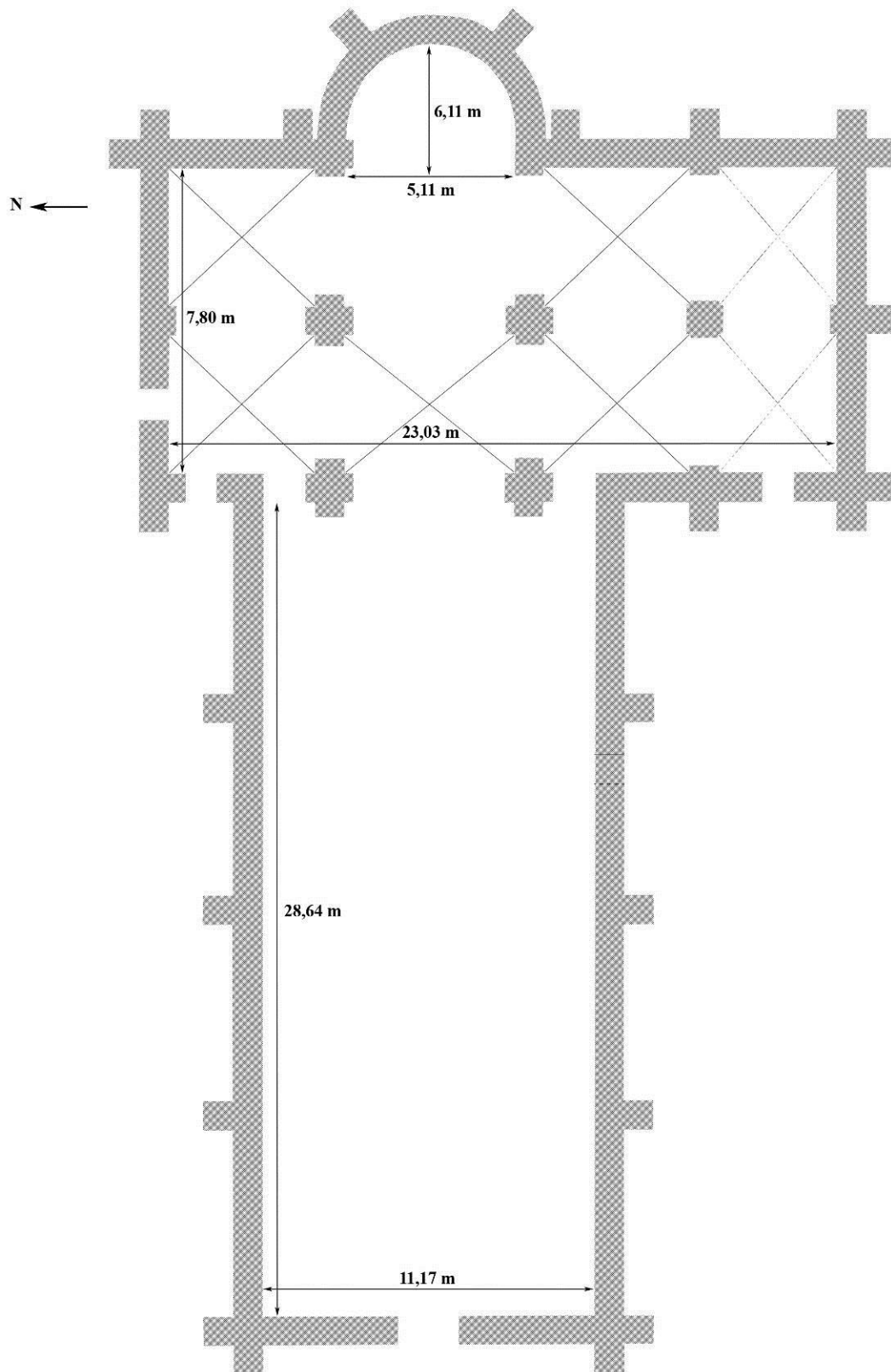

Fig. 6 : Plan schématique de l'église de Bellegarde.

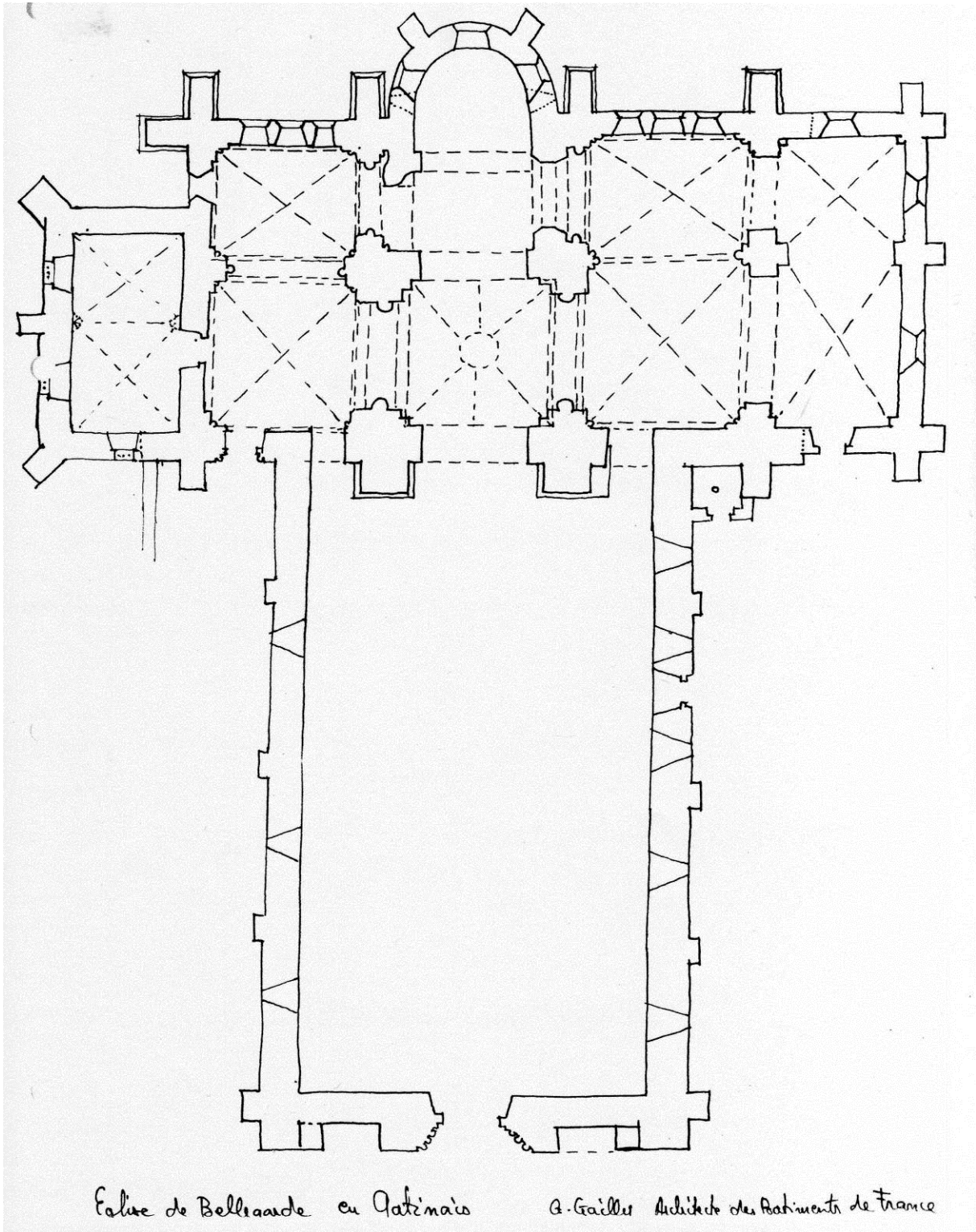

Fig. 7 : Croquis de l'église de Bellegarde, par G. Gaillet, architecte des bâtiments de France.
Bellegarde : dossier travaux (Orléans – Service départemental de l'architecture et du patrimoine – Dossier de la commune de Bellegarde).

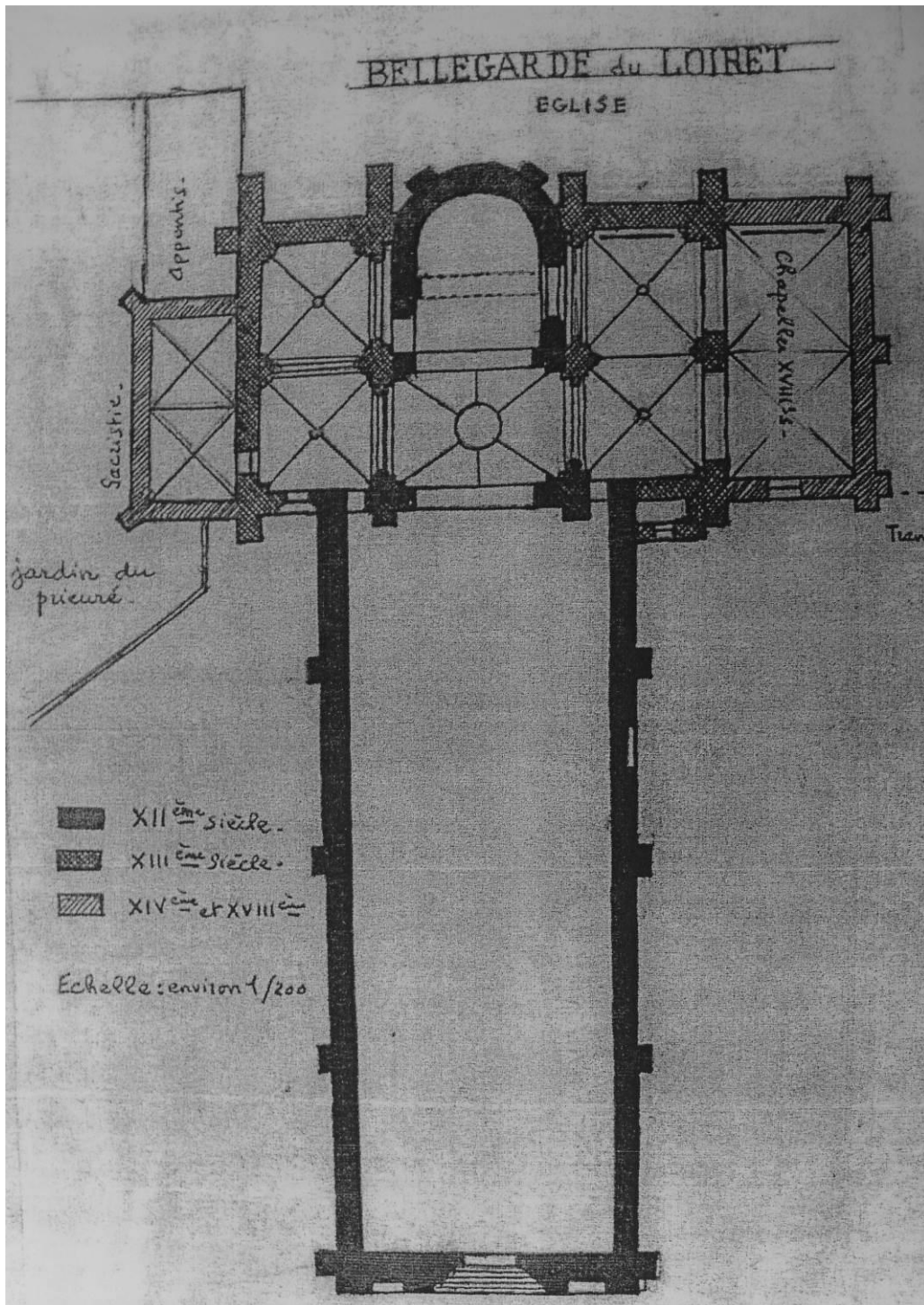

Fig. 8 : Plan de l'église de Bellegarde-du-Loiret.

Bertrand B., *L'église Notre-Dame de Bellegarde (Loiret)*, Paris, Université de Paris I – Panthéon Sorbonne, 2002, vol. 2, fig. 13 (Mémoire de maîtrise d'histoire de l'art, sous la direction de Maylis Baylé).

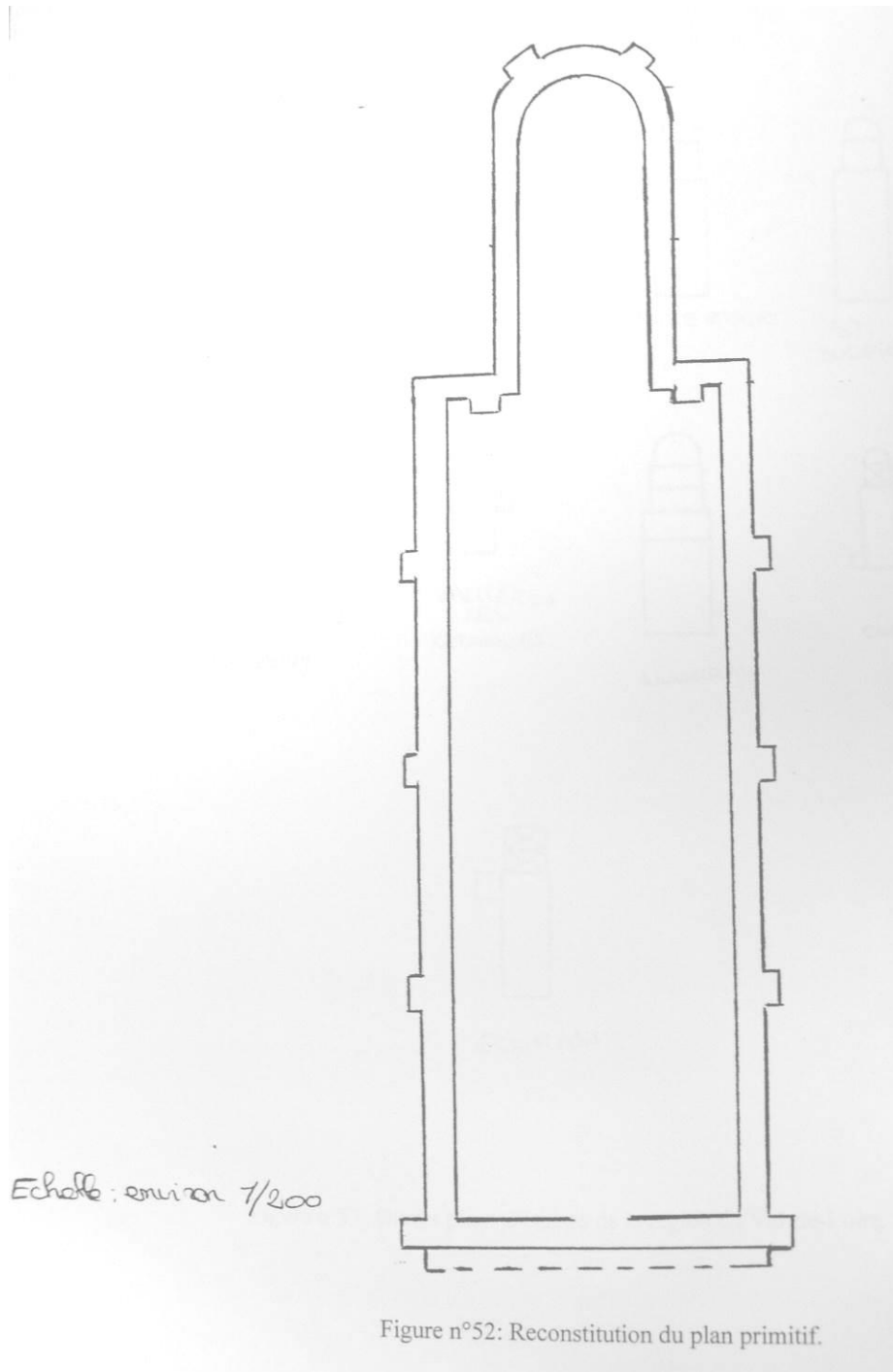

Fig. 9 : Hypothèse pour la restitution du plan de l'église du XI^e siècle, par Bérangère Bertrand.

In : Bertrand B., *L'église Notre-Dame de Bellegarde (Loiret)*, Paris, Université de Paris I – Panthéon Sorbonne, 2002, vol. 2, fig. 52 (Mémoire de maîtrise d'histoire de l'art, sous la direction de Maylis Baylé).

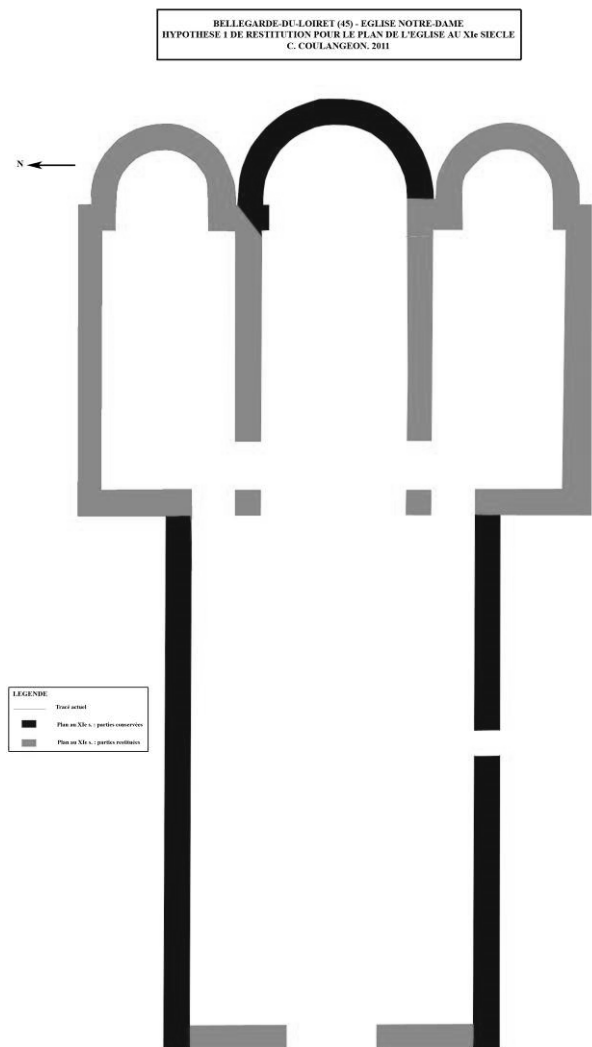

Fig. 10 : Restitution du plan de l'église pour le XI^e siècle : hypothèse 1.

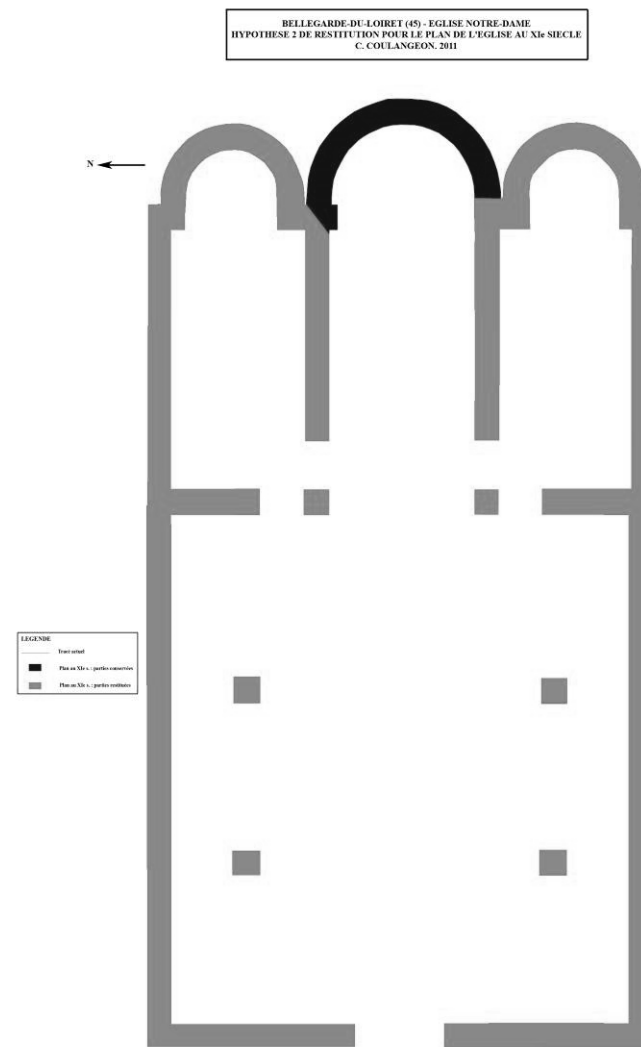

Fig. 11 : Restitution du plan de l'église pour le XI^e siècle : hypothèse 2.

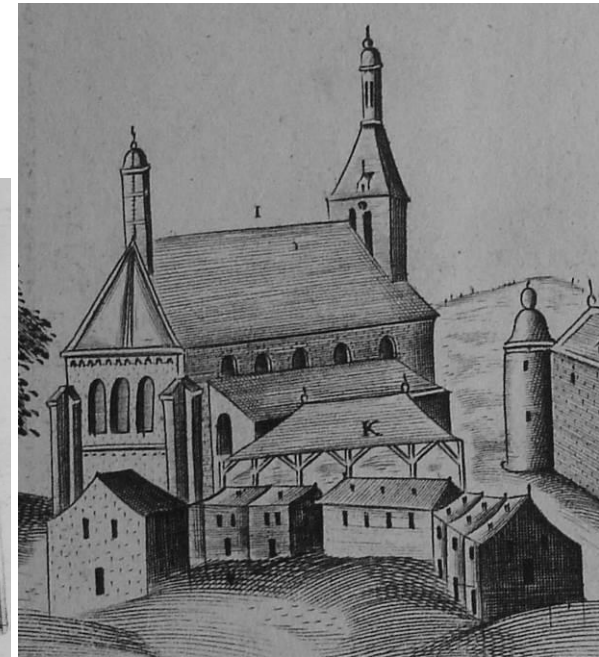
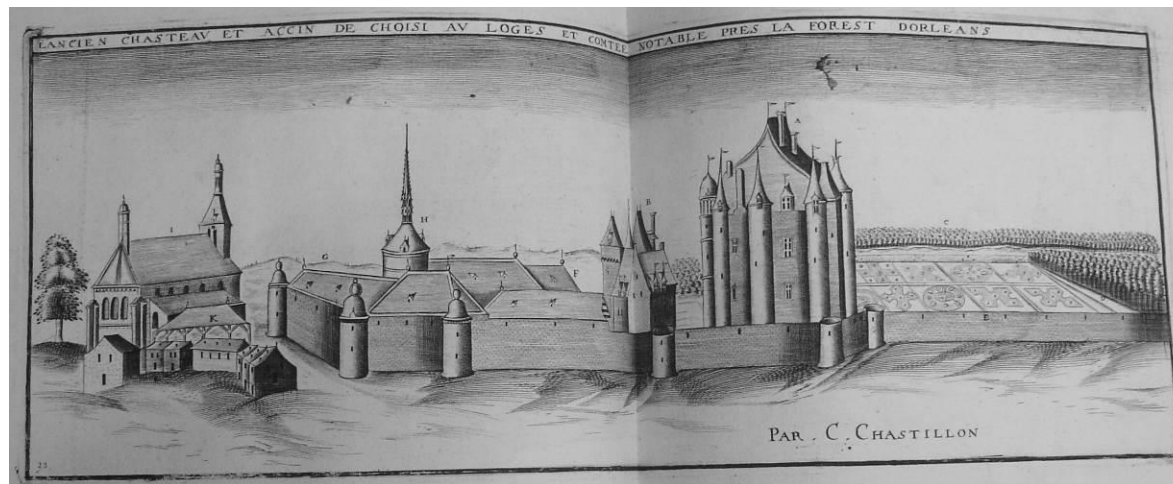

Fig. 12 : Dessin en perspective du château et de l'église de Bellegarde par Chastillon.

In : Chastillon C., Ancien chasteau et accin de Choisi au Loges et comtee notable près de la forest d'Orléans, *Topographie françoise ou Représentations de plusieurs villes, bourgs, chasteaux, plans, forteresses, vestiges d'antiquités, maisons modernes et autres du Royaume de France*, La plupart sur les desseings de Claude Chastillon, Paris, éd. Louys Boissevin, 1655, pl. 32.

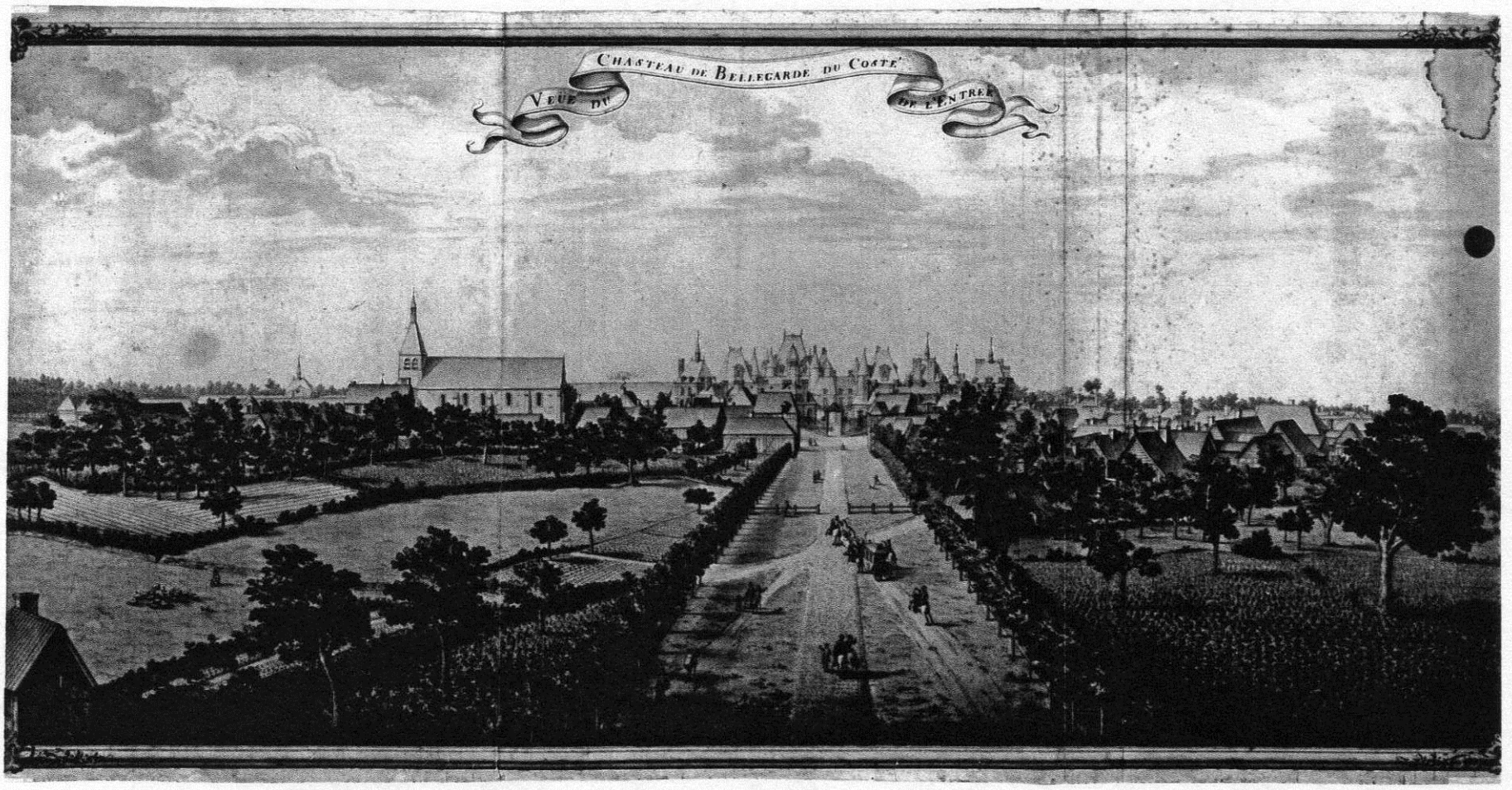

Fig. 13 : Vue de l'église et du château de Bellegarde au XVIII^e siècle.

Vue du chateau de Bellegarde du costé de l'entrée, aquarelle sur papier, XVIII^e siècle, 0,59 x 1,195 m, coll. privée. [Reproduction : Dossier de pré-inventaire de la commune, SRI].



Fig. 14 : Vue de l'église depuis le sud-ouest.



Fig. 16 : La partie orientale du mur gouttereau sud.



Fig. 15 : Le mur gouttereau sud de la nef.



Fig. 17 : Le mur gouttereau nord de la nef.



Fig. 18 : Détail des calcaires taillés (contrefort sud de la nef).

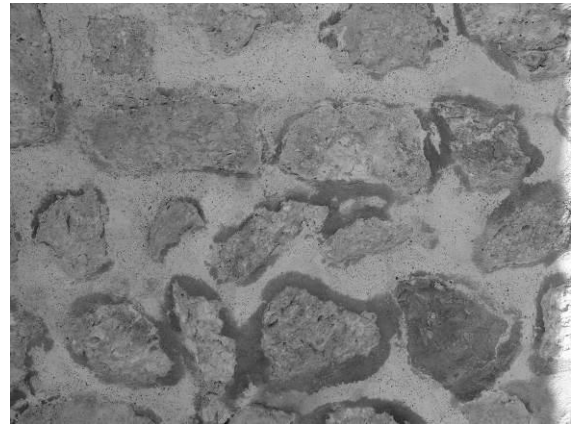

Fig. 19 : Détail du parement en moellons du mur gouttereau sud de la nef.



Fig. 20 : Fenêtre du mur gouttereau nord de la nef.



Fig. 21 : Fenêtre occidentale du mur gouttereau nord de la nef.



Fig. 22 : Le portail du mur gouttereau sud de la nef.

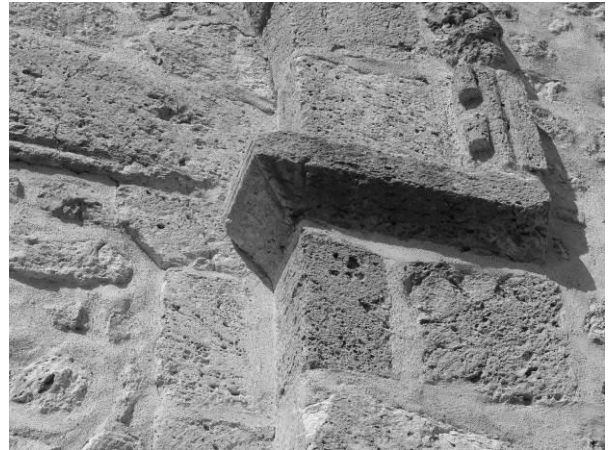

Fig. 23 : Détail des moulurations du portail sud.



Fig. 24 : Le portail occidental de la nef.



Fig. 25 : Le chevet vu depuis le sud-est.



Fig. 26 : L'abside orientale.



Fig. 27 : Détail du parement de l'abside.



Fig. 28 : Détail de la fig. 24 : Une baie bouchée.



Fig. 29 : L'intérieur de l'église vers l'est.



Fig. 30 : Le mur gouttereau nord de la nef.



Fig. 31 : La partie supérieure du revers du portail sud.



Fig. 32 : Le chevet.



Fig. 34 : Le côté nord de la partie centrale du chœur.



Fig. 33 : Le côté sud de la partie centrale du chœur.



Fig. 35 : Les arcatures de l'absidiole.



Fig. 36 : Détail de l'imposte ouest de l'arcature nord de l'abside.



Fig. 37 : L'imposte du pilier de l'arcature nord.



Fig. 38 : L'arcature sud de l'abside.

BOËSSES

LOCALISATION DE LA COMMUNE DE BOËSSES



Cécile COULANGEON Fait avec Philcarto - <http://perso.club-internet.fr/philgeo>

Fig. 1 : Carte de localisation de la commune de Boësses.

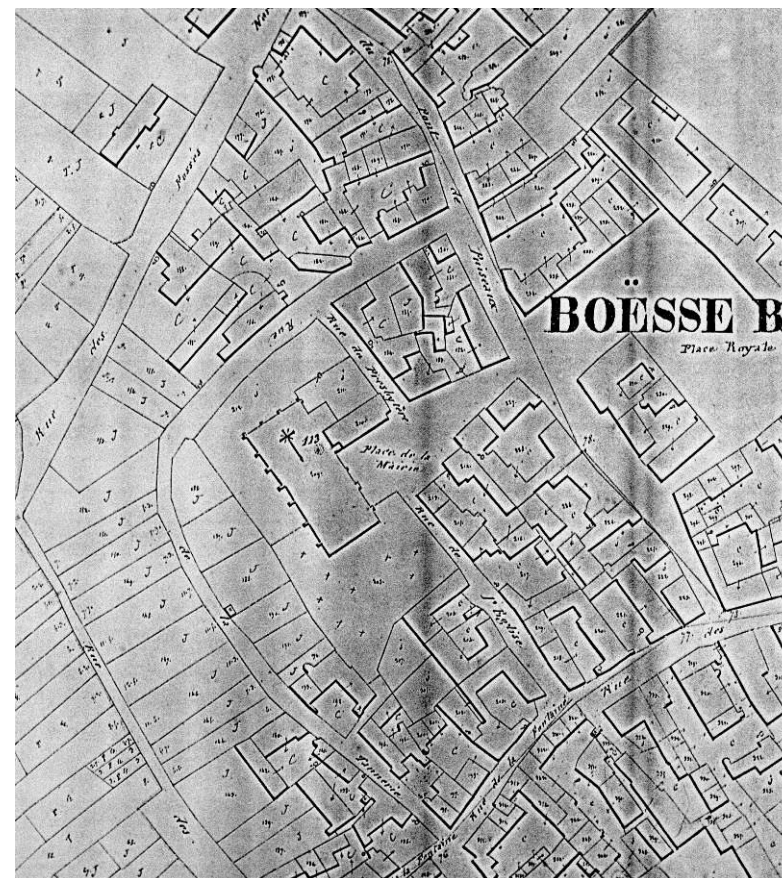
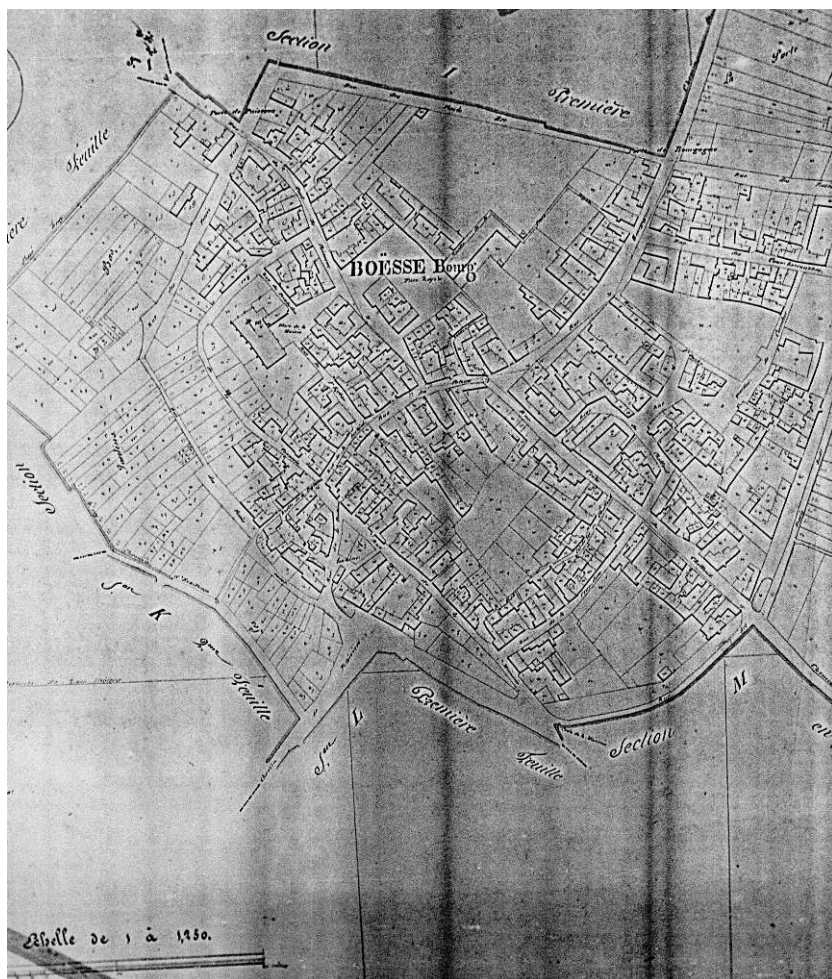

Fig. 2-3 Cadastre de la commune de Boësses, levé en 1836.

Petit M., *Plan cadastral parcellaire de la commune de Boësses, Section O dite du Bourg*, Échelle 1/1250^e, 1836, Orléans, AD 45, 2 Mi 5127.

BOËSSES (45) - EGLISE SAINT-GERMAIN
C. COULANGEON. 2010.
SCHEMA

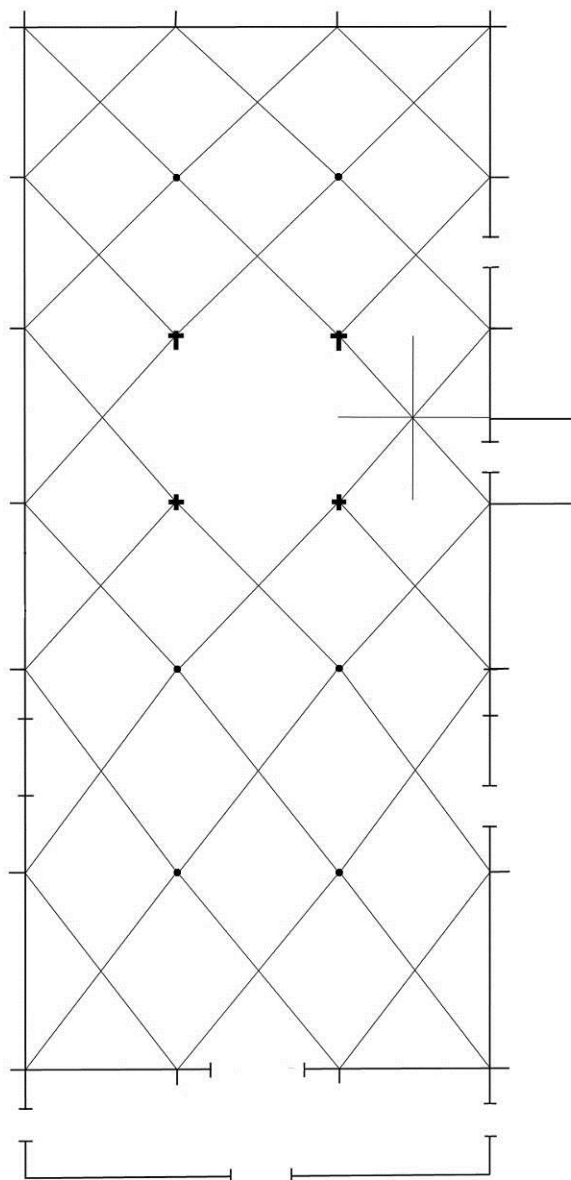

Fig. 4 : Schéma de l'église.

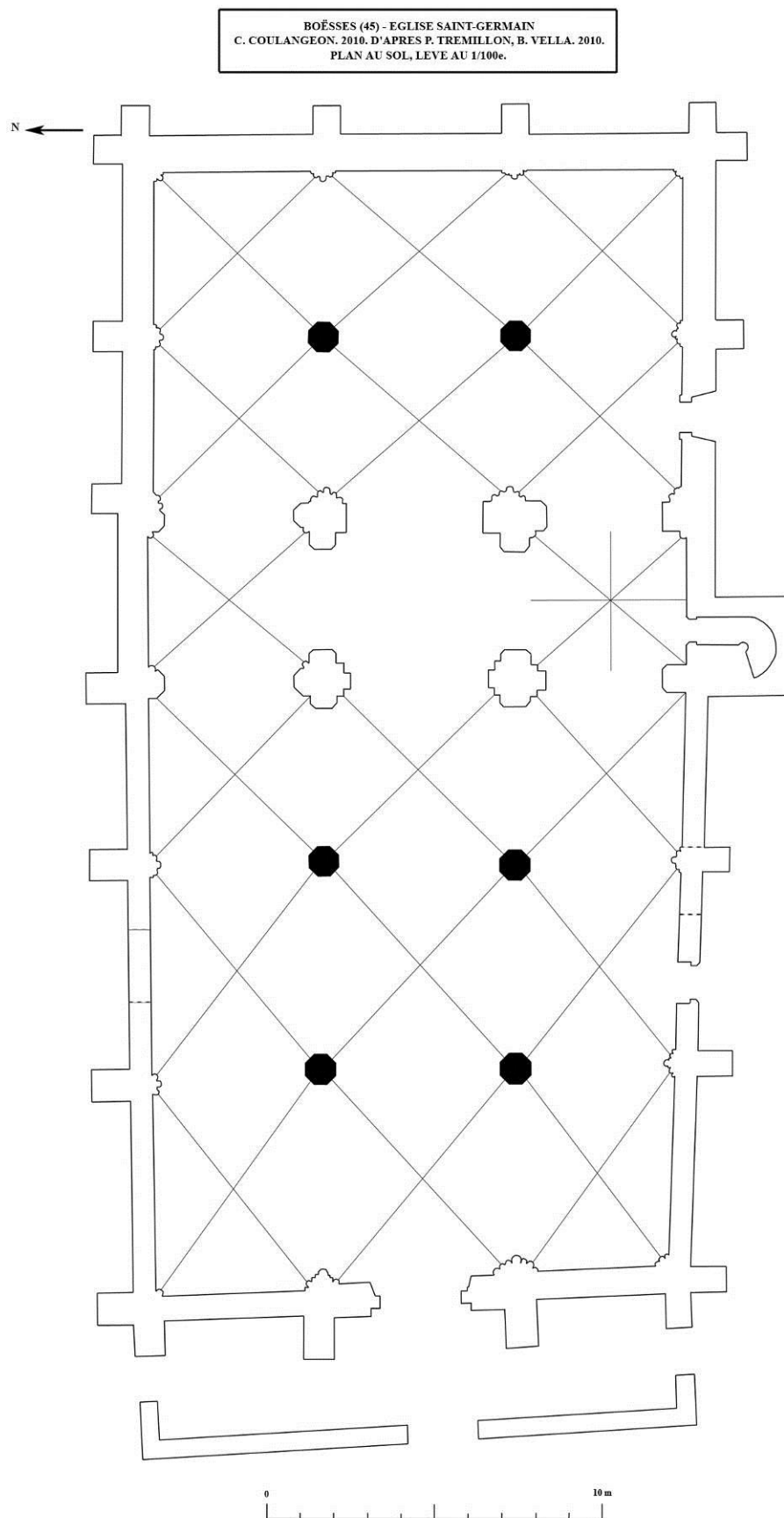

Fig. 5 : Plan de l'église de Boësses.

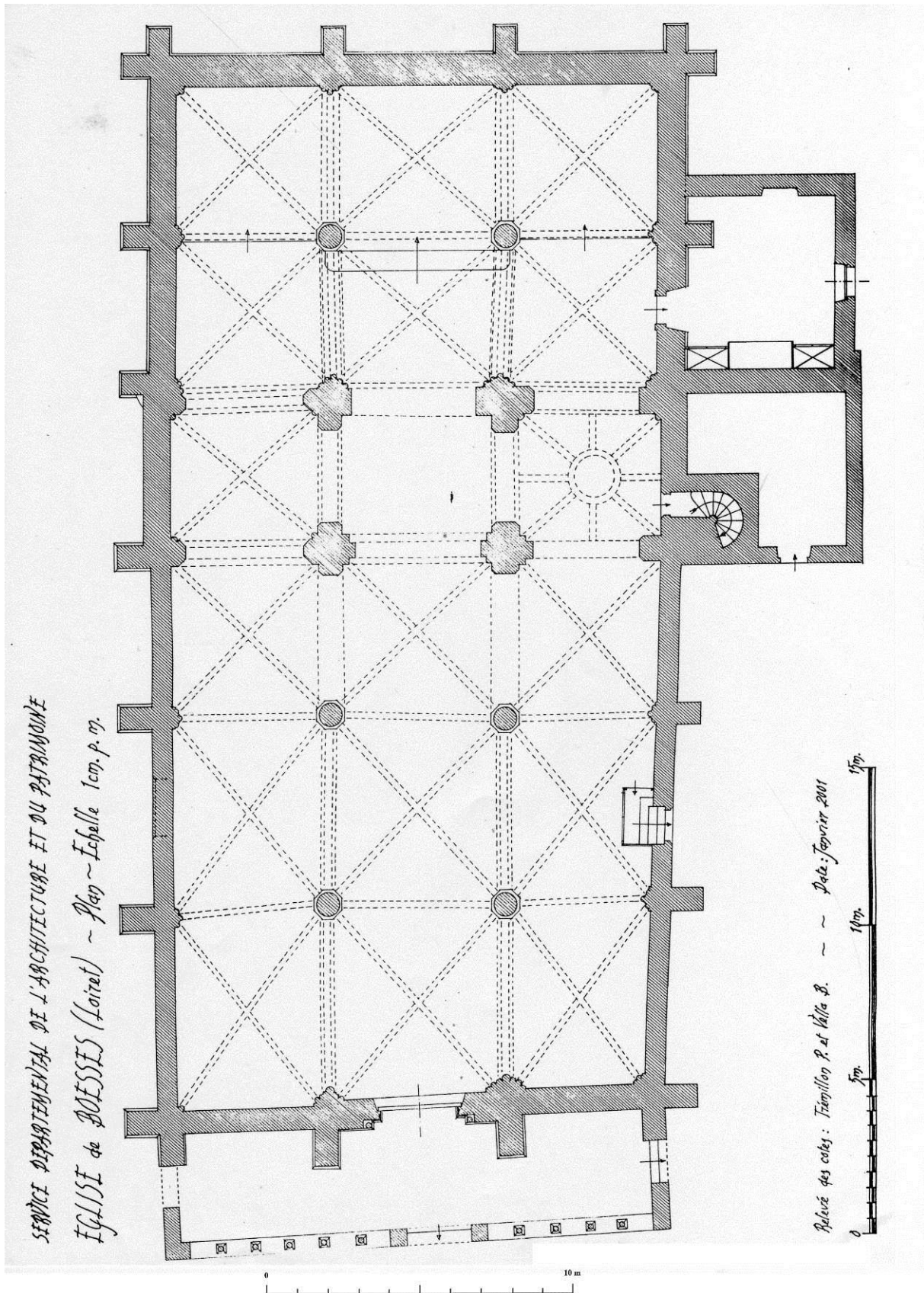

Fig. 6 : Plan de l'église de Boësses levé en 2001.

Trémillon P., Vella B., *Église de Boësses (Loiret). Plan*, Échelle 1/100^e, 2001, Orléans, Service départemental de l'architecture et du patrimoine, Dossier de la commune de Boësses.

BOËSSES (45) - EGLISE SAINT-GERMAIN
HYPOTHESE DE RESTITUTION POUR LE
PLAN DE L'EGLISE AU XI^e SIECLE
C. COULANGEON, 2011.

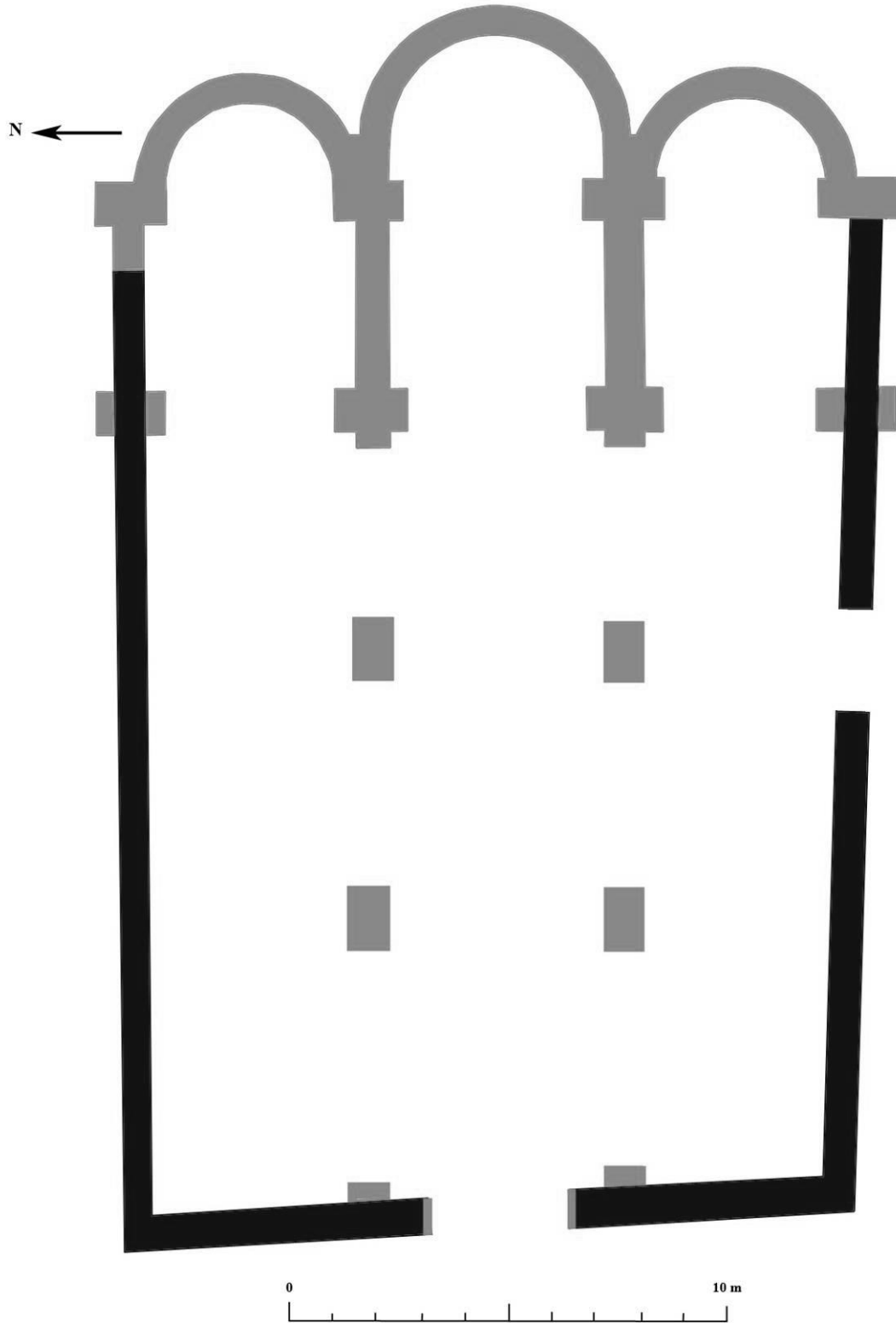

Fig. 7 : Hypothèse pour la restitution du plan de l'église au XI^e siècle.



Fig. 8 : La façade sud de l'église.



Fig. 9 : La façade ouest.



Fig. 10 : La façade nord.



Fig. 11 : La façade orientale.

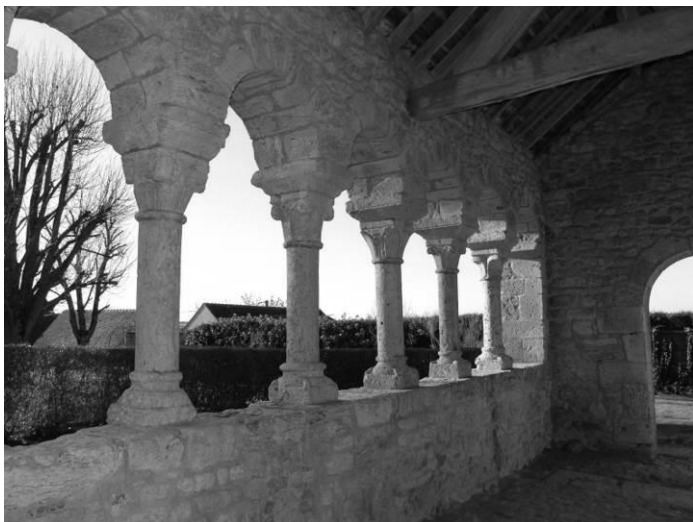

Fig. 12 : Le porche de l'église.



Fig. 13 : Un des chapiteaux du porche.



Fig. 14 : Une des impostes du porche ouest.



Fig. 15 : Une autre imposte du porche ouest.

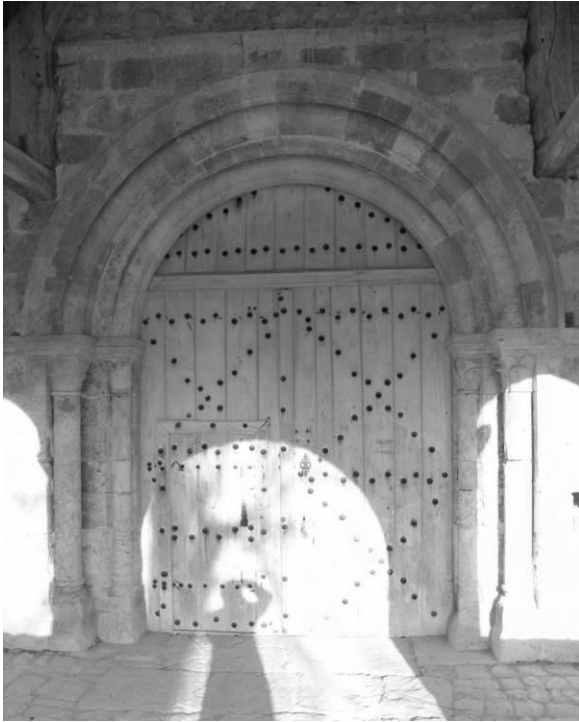

Fig. 16 : Le portail ouest.



Fig. 17 : Le parement en moellons, au-dessus du portail ouest.



Fig. 18 : Liaison entre la façade ouest et son contrefort nord-ouest.

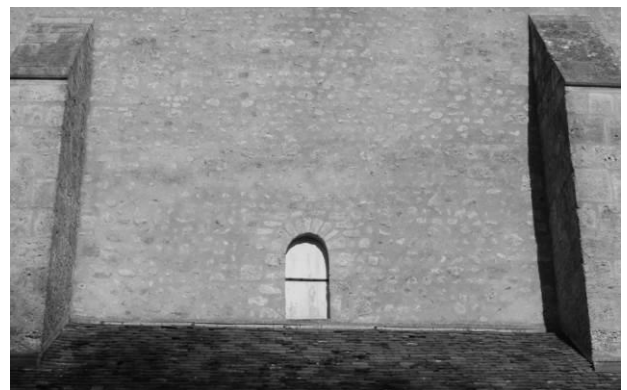

Fig. 19 : Le mur pignon occidental de la nef, au-dessus du porche.



Fig. 20 : Le mur nord de l'église : travée occidentale.



Fig. 21 : Le mur nord de l'église : deuxième travée depuis l'ouest.



Fig. 22 : Le mur nord de l'église : troisième travée depuis l'ouest.



Fig. 23 : Le mur nord de l'église : quatrième travée depuis l'ouest.



Fig. 24 : Le mur nord de l'église :
cinquième travée depuis l'ouest.



Fig. 25 : Le mur sud de l'église : première
travée depuis l'est.



Fig. 26 : Le clocher, occupant la troisième
travée du mur sud de l'église depuis l'est.



Fig. 27 : Le mur sud de l'église : la
jonction entre le clocher et la deuxième
travée depuis l'est.

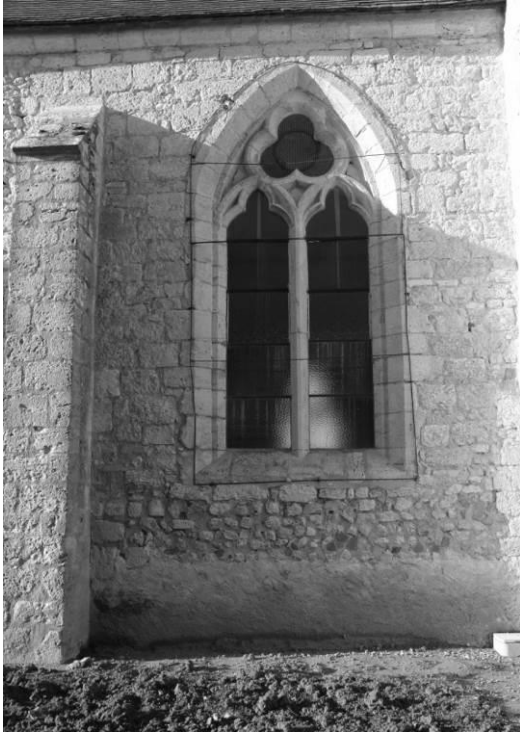

Fig. 28 : Le mur sud de l'église : quatrième travée depuis l'est.



Fig. 29 : Le mur sud de l'église : cinquième travée depuis l'est.



Fig. 30 : Portail bouché dans la cinquième travée depuis l'est du mur sud.



Fig. 31 : Le mur sud de l'église : travée occidentale.



Fig. 32 : Meurtrière aménagée dans le mur sud de la nef (deuxième travée ouest).

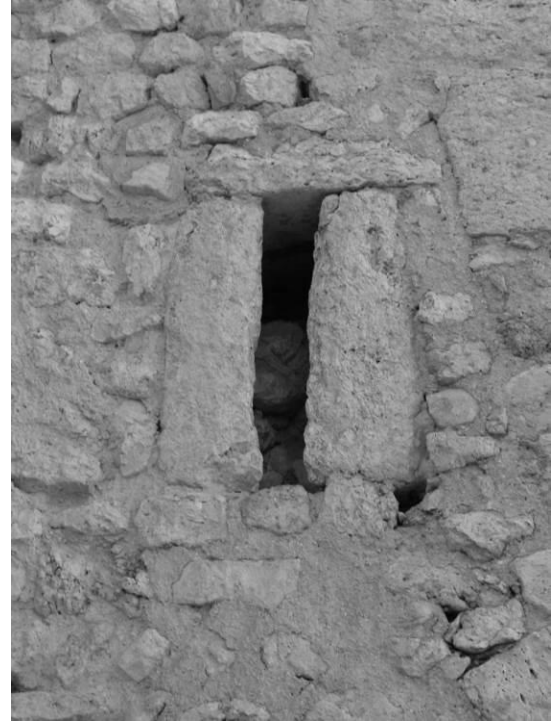

Fig. 33 : Meurtrière aménagée dans le mur sud de la nef (deuxième travée ouest).



Fig. 34 : Premier étage du clocher, face sud.



Fig. 35 : Premier étage du clocher : face est.



Fig. 36 : Vue de l'intérieur, vers l'est.

Fig. 37 : Détail de la partie inférieure du mur nord de l'église.



Fig. 38 : La travée voûtée en plein cintre, au cœur de l'édifice, vue depuis l'ouest.



Fig. 39 : L'arcade nord délimitant la travée voûtée en plein cintre.



Fig. 40 : La travée voûtée en plein cintre, vue depuis l'est.



Fig. 41 : Le côté sud de la travée voûtée en plein cintre.

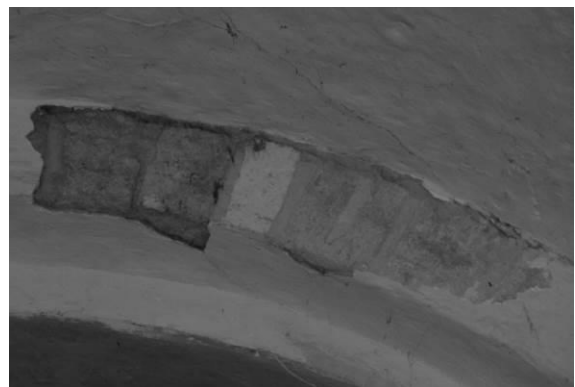

Fig. 42 : Détail des joints rubanés de l'arc ouest de la travée voûtée en plein cintre.



Fig. 43 : Clocher, mur sud, partie inférieure avec la porte de la tourelle d'escalier à droite (entouré : une baie en plein cintre).



Fig. 44 : Clocher, mur nord, partie supérieure.



Fig. 45 : Le mur nord du clocher.



Fig. 46 : L'ouverture dans l'angle nord-est du mur nord du clocher.



Fig. 47 : Les fenêtres du mur ouest du clocher.



Fig. 49 : Les combles au-dessus de la nef.



Fig. 48 : Le mur ouest du clocher.



Fig. 50 : Une baie dans le mur gouttereau nord de la nef.

BOISMORAND

LOCALISATION DE LA COMMUNE DE BOISMORAND



Cécile COULANGEON Fait avec Philcarto - <http://perso.club-internet.fr/philgeo>

Fig. 1 : Carte de localisation de la commune de Boismorand.

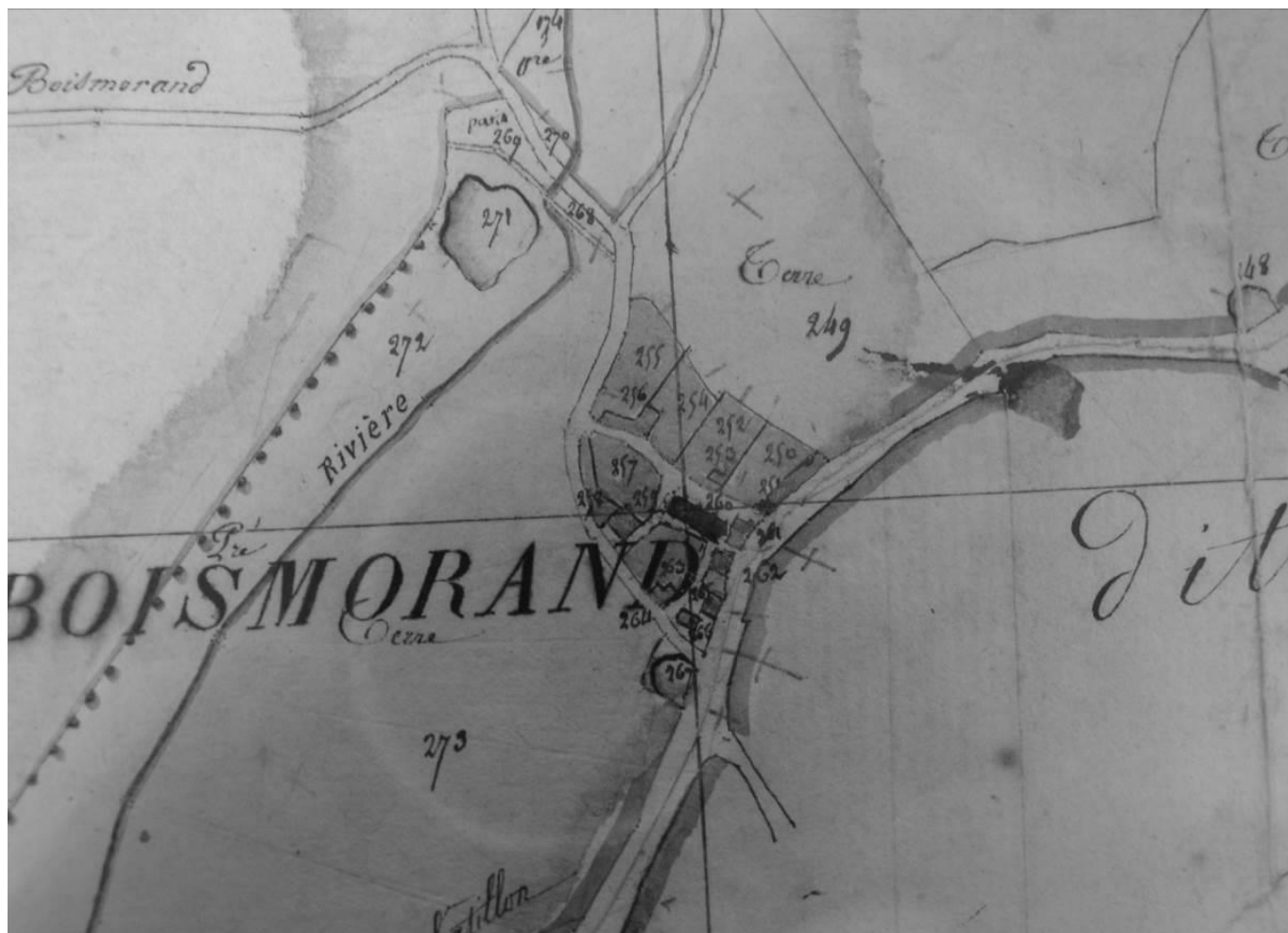

Fig. 2 : Cadastre de la commune de Boismorand en 1825.

In : Mauvalet M., *Plan cadastral parcellaire de la commune de Boismorand, Section A dite de Cormont*, Échelle 1/5000^e, 1825, Orléans, AD 45 (Coligny), 3 P 036/2.

BOISMORAND - EGLISE SAINT-VRAIN
C. COULANGEON. 2010.
SCHEMA

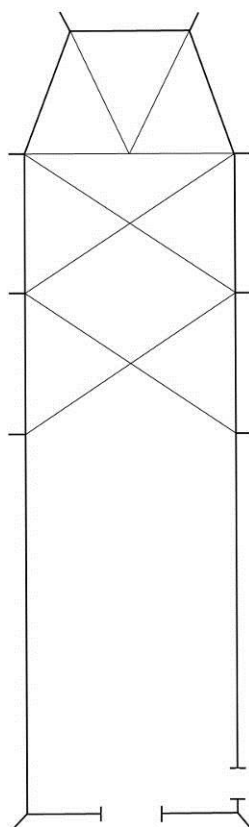

Fig. 3 : Schéma de l'église.

BOISMORAND (45) - EGLISE SAINT-VRAIN
C. COULANGEON. 2010.
PLAN SCHEMATIQUE.

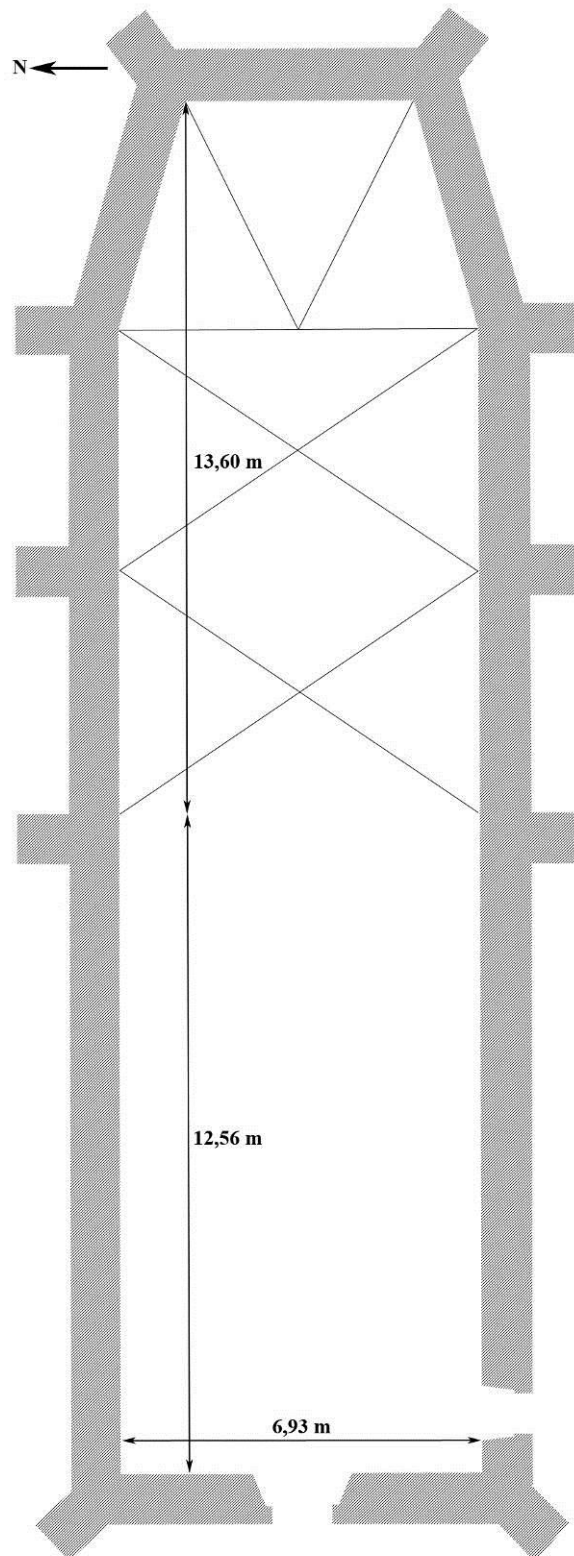

Fig. 4 : Plan schématique de l'église de Boismorand.

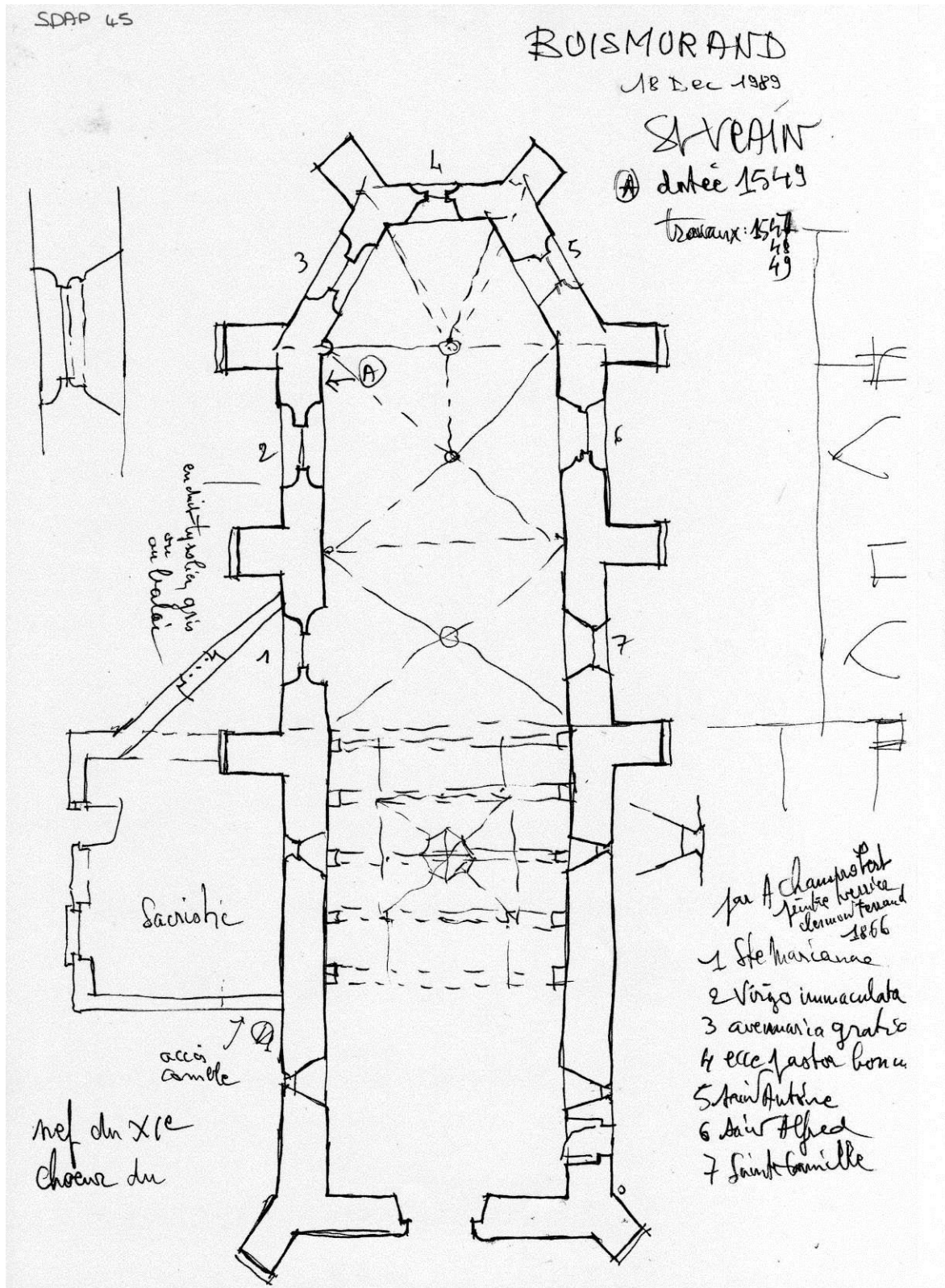

Fig. 5 : Croquis de l'église de Boismorand, par un architecte des Bâtiments de France.
In : *Boismorand : dossier travaux* (Orléans – Service départemental de l'architecture et du patrimoine – Dossier de la commune de Boismorand).



Fig. 6 : La façade ouest.



Fig. 7 : L'église depuis l'est.



Fig. 8 : Le mur gouttereau sud de la nef.



Fig. 9 : Une des baies du mur gouttereau sud de la nef.



Fig. 10 : La baie orientale du mur sud de la nef.



Fig. 11 : La baie du mur gouttereau nord.



Fig. 12 : L'ébrasement intérieur d'une baie du mur sud de la nef.



Fig. 13 : L'intérieur de la nef, vu vers l'ouest.



Fig. 14 : L'intérieur du chevet.

BONDAROY

LOCALISATION DE LA COMMUNE DE BONDAROY



Cécile COULANGEON Fait avec Philcarto - <http://perso.club-internet.fr/philgeo>

Fig. 1 : Localisation de la commune de Bondaroy.

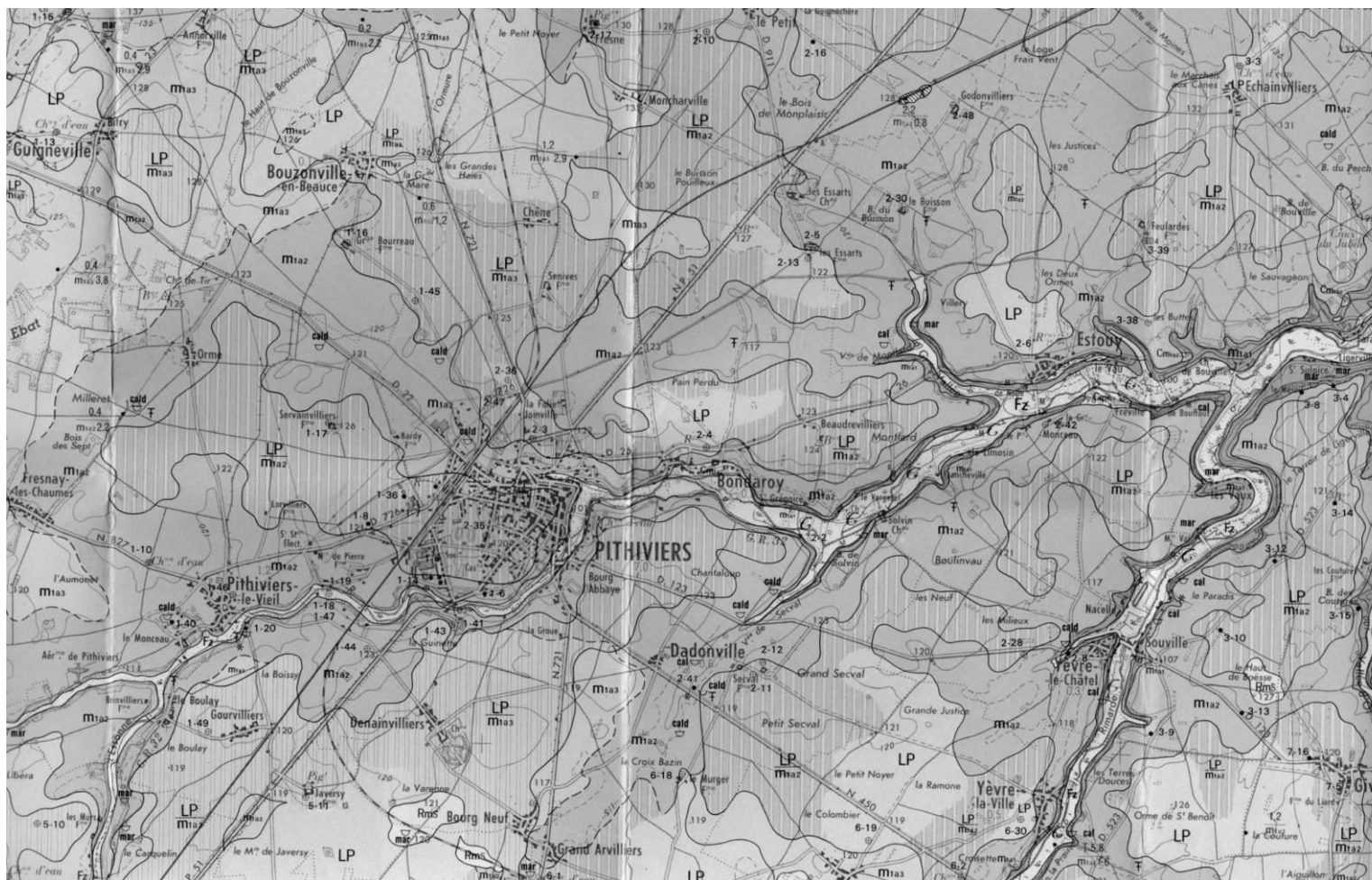

Fig. 2 : Extrait de la carte géologique autour de Pithiviers. Voir planche couleur : volume VI.

Légende : LP : Limon des plateaux ; m1a4 : Calcaires de l'Orléanais ; m1a3 : Marnes de Blamont ; m1a2 : Calcaire de Pithiviers ; m1a1 : Molasse du Gâtinais, Marnes vertes de la Neuville ; Rms : Miocène argilo-sableux résiduel.

Manivit J., Desprez N., *Carte géologique de la France, Pithiviers*, Échelle 1/50000°, Paris, éd. BRGM, 1978, carte et livret, 32 p.

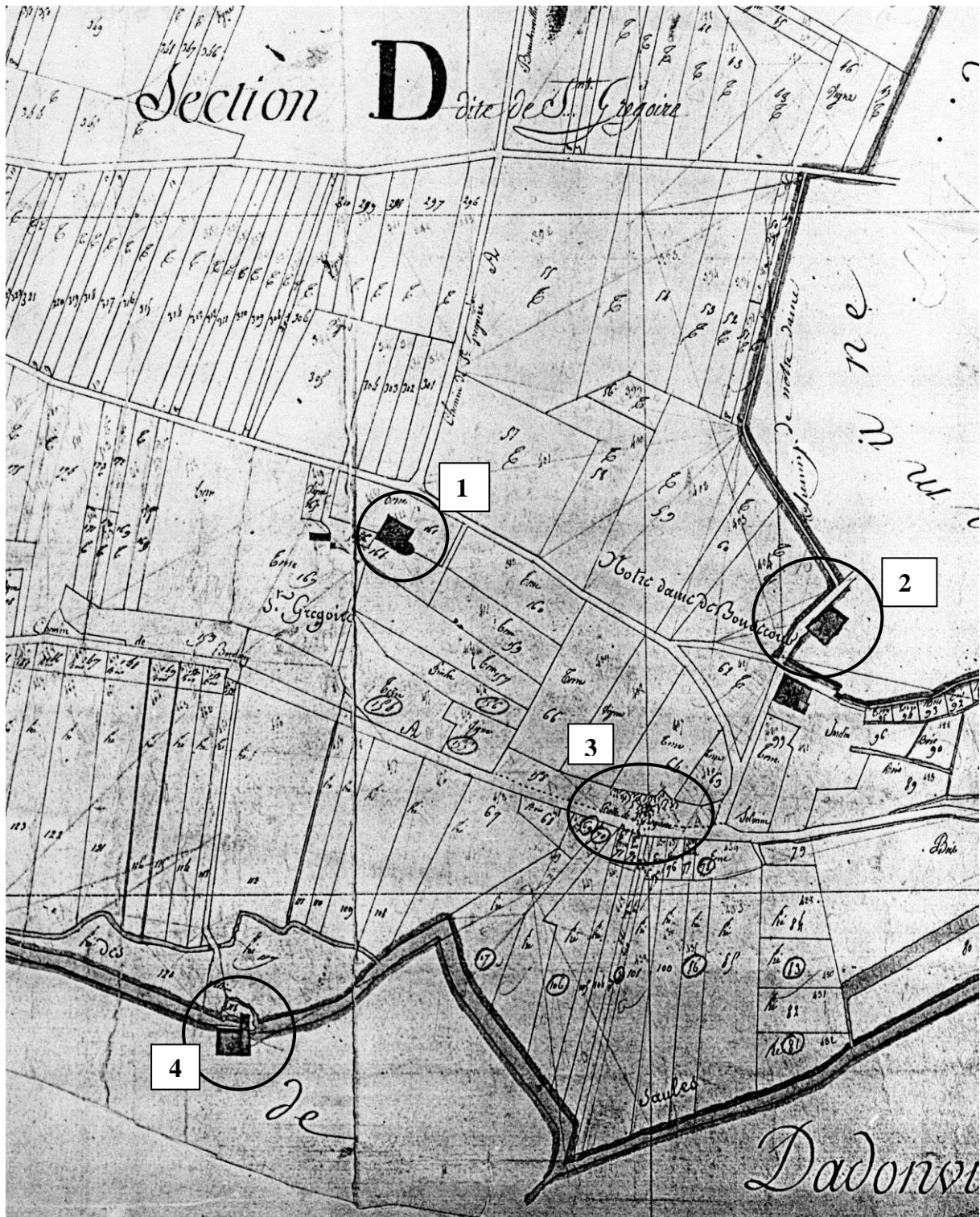

Fig. 4 : Détail du cadastre de la commune de Bondaroy, levé en 1810. En 1 : L'église de Saint-Martin-le-Seul. En 2 : La chapelle Notre-Dame de Bonsecours. En 3 : La grotte de Saint-Grégoire. En 4 : Un ancien moulin sur l'Essonne.

Plan cadastral de la commune de Bondaroy, Section D, Échelle 1/2500°, 1810, Orléans, AD 45 (Coligny), 3 P 038 A/4.

BONDAROY - EGLISE SAINT-MARTIN-LE-SEUL
C. COULANGEON. 2010.
SCHEMA

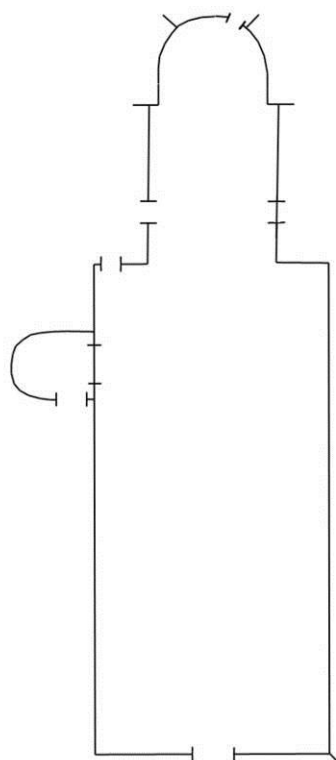

Fig. 5 : Schéma de l'église de Saint-Martin-le-Seul.

BONDAROY (45) - EGLISE SAINT-MARTIN-LE-SEUL
C. COULANGEON. 2010. D'APRES J. SIMONET. 1950.
PLAN AU SOL, LEVE AU 1/100e.

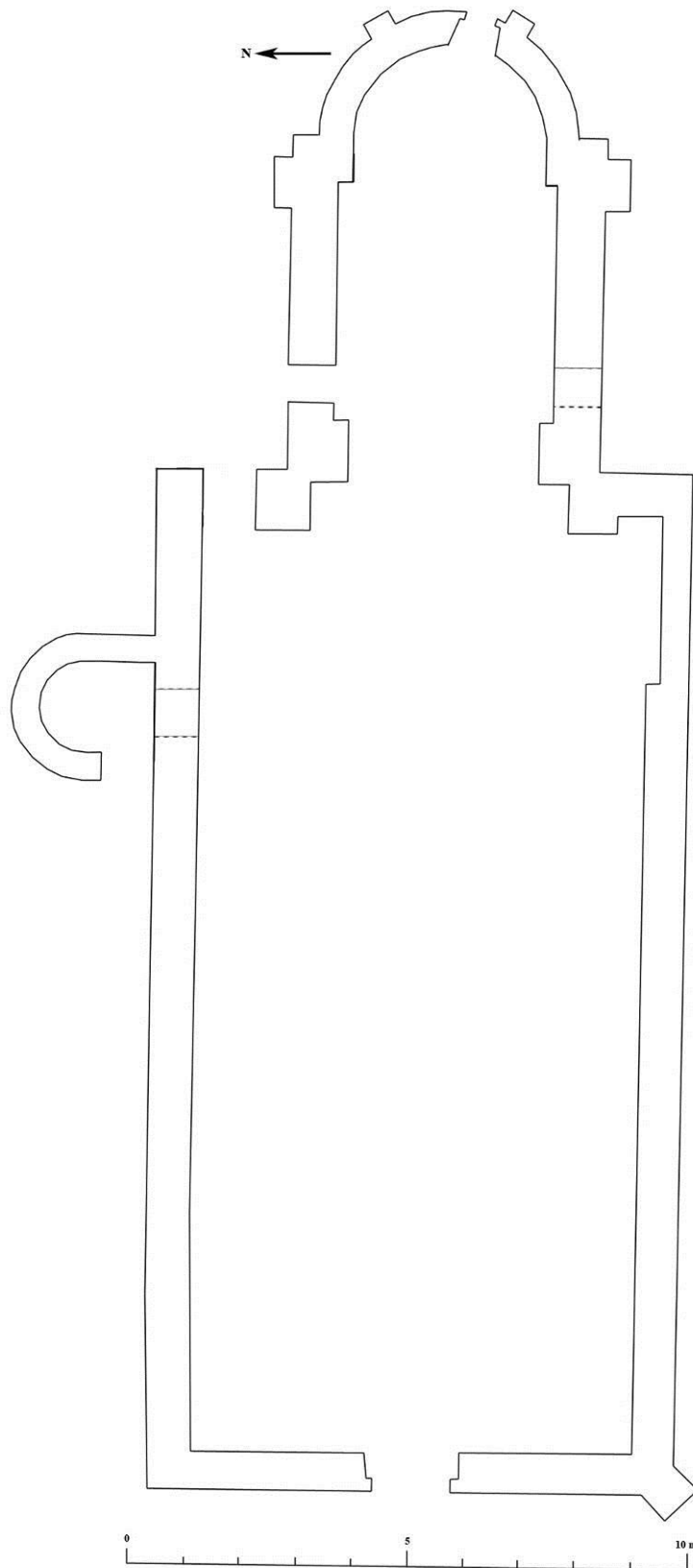

Fig. 6 : Plan de l'église de Saint-Martin-le-Seul.

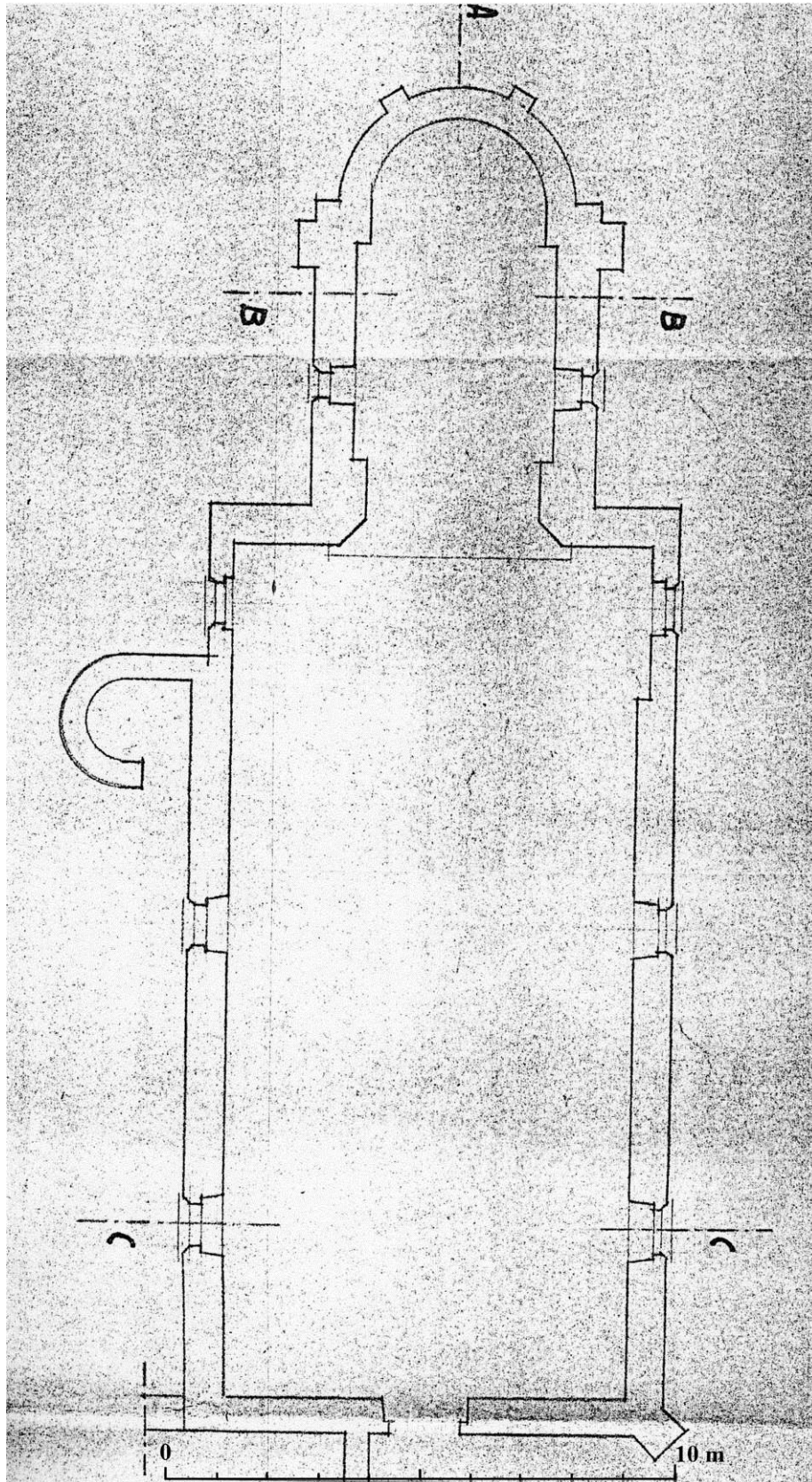

Fig. 7 : Plan de l'église de Saint-Martin-le-Seul.

Simonet J., *Commune de Bondaroy. Loiret, Église Saint-Grégoire, Plan*, Échelle 0,01 m par m, Pithiviers, 20 février 1950.

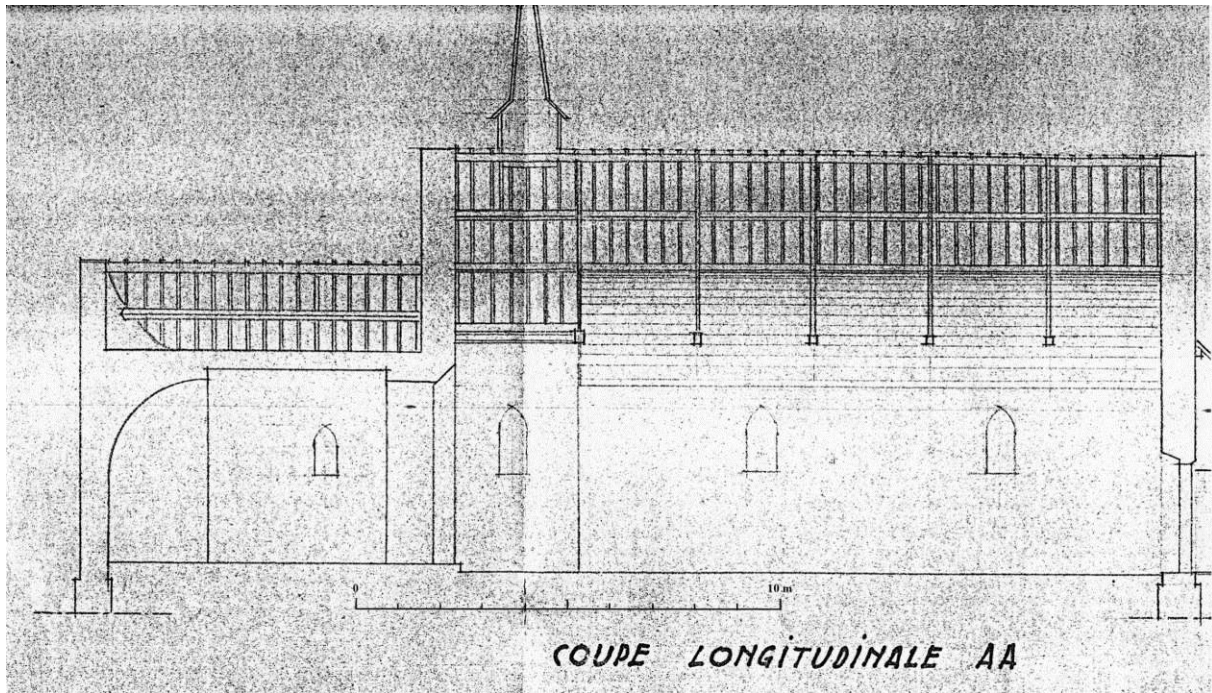

Fig. 8 : Coupe longitudinale de l'église.

Simonet J., *Commune de Bondaroy. Loiret, Église Saint-Grégoire, Coupe longitudinale*, Échelle 0,01 m par m, Pithiviers, 20 février 1950.

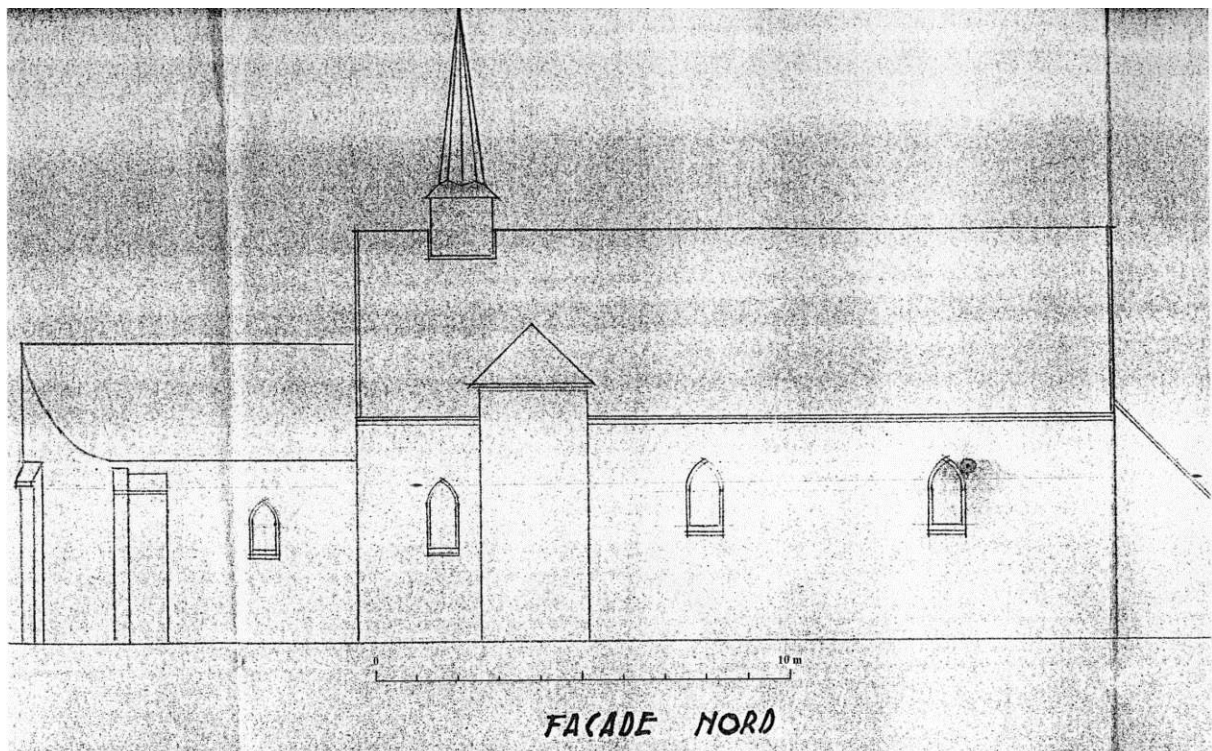

Fig. 9 : Façade nord de l'église.

Simonet J., *Commune de Bondaroy. Loiret, Église Saint-Grégoire, Façade nord*, Échelle 0,01 m par m, Pithiviers, 20 février 1950.

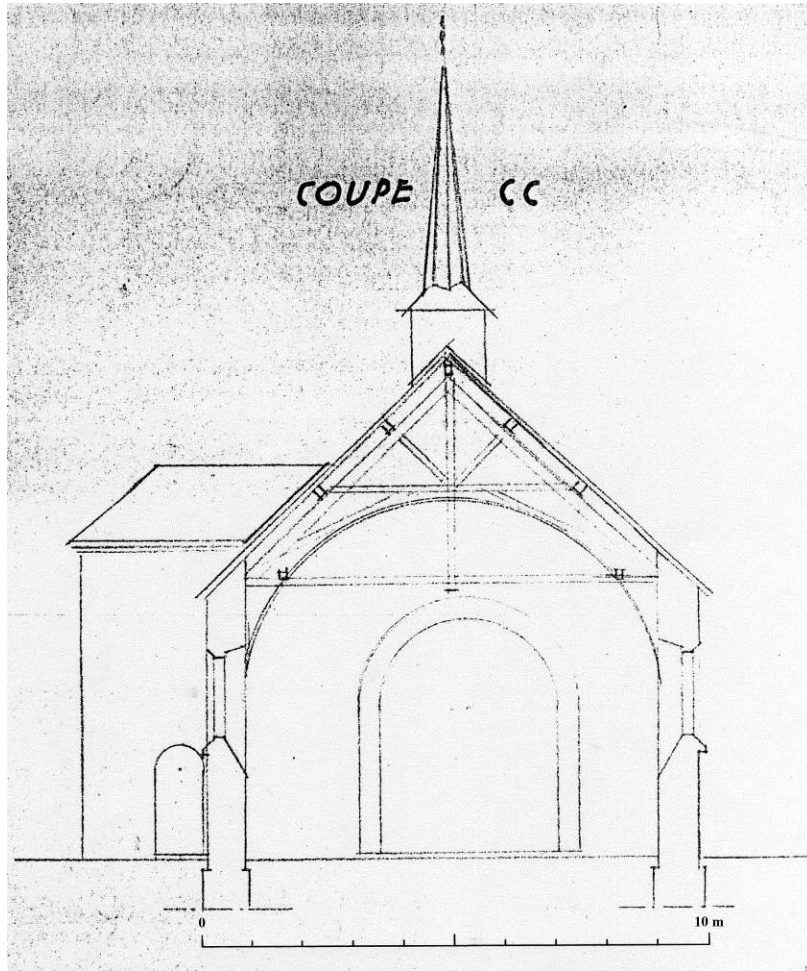

Fig. 10 : Coupe transversale sur la nef.

Simonet J., *Commune de Bondaroy. Loiret, Église Saint-Grégoire, Coupe CC*, Échelle 0,01 m par m, Pithiviers, 20 février 1950.

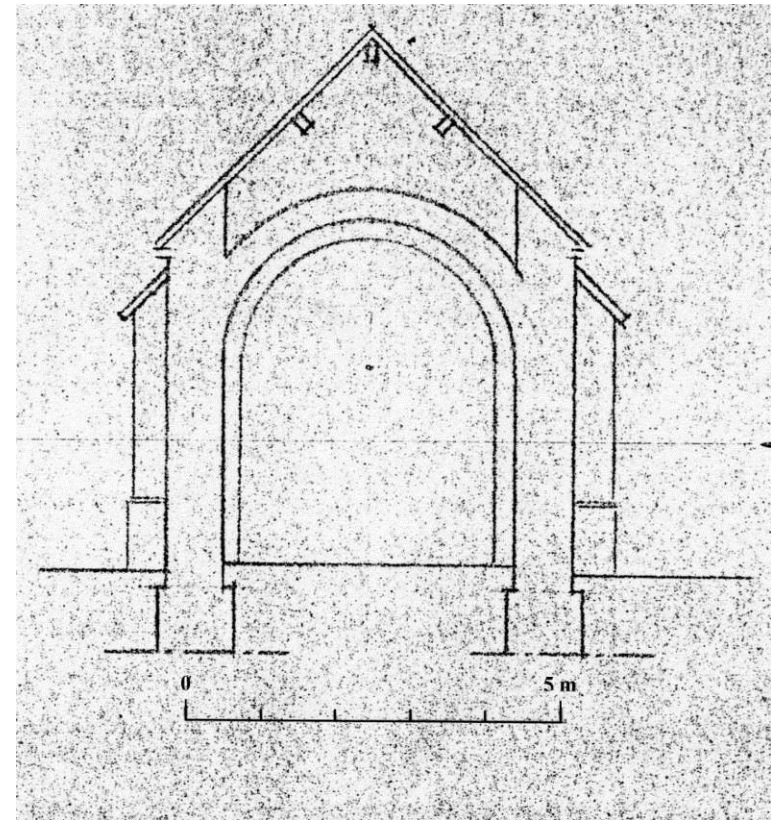

Fig. 11 : Coupe transversale sur le chevet (BB).

Simonet J., *Commune de Bondaroy. Loiret, Église Saint-Grégoire, Coupe BB*, Échelle 0,01 m par m, Pithiviers, 20 février 1950.

BONDAROY (45) - EGLISE SAINT-MARTIN-LE-SEUL
PORTE ET ARCATURES NORD DU CHOEUR
C. COULANGEON. 2008.
RELEVÉ PIERRE A PIERRE, LEVE AU 1/20e

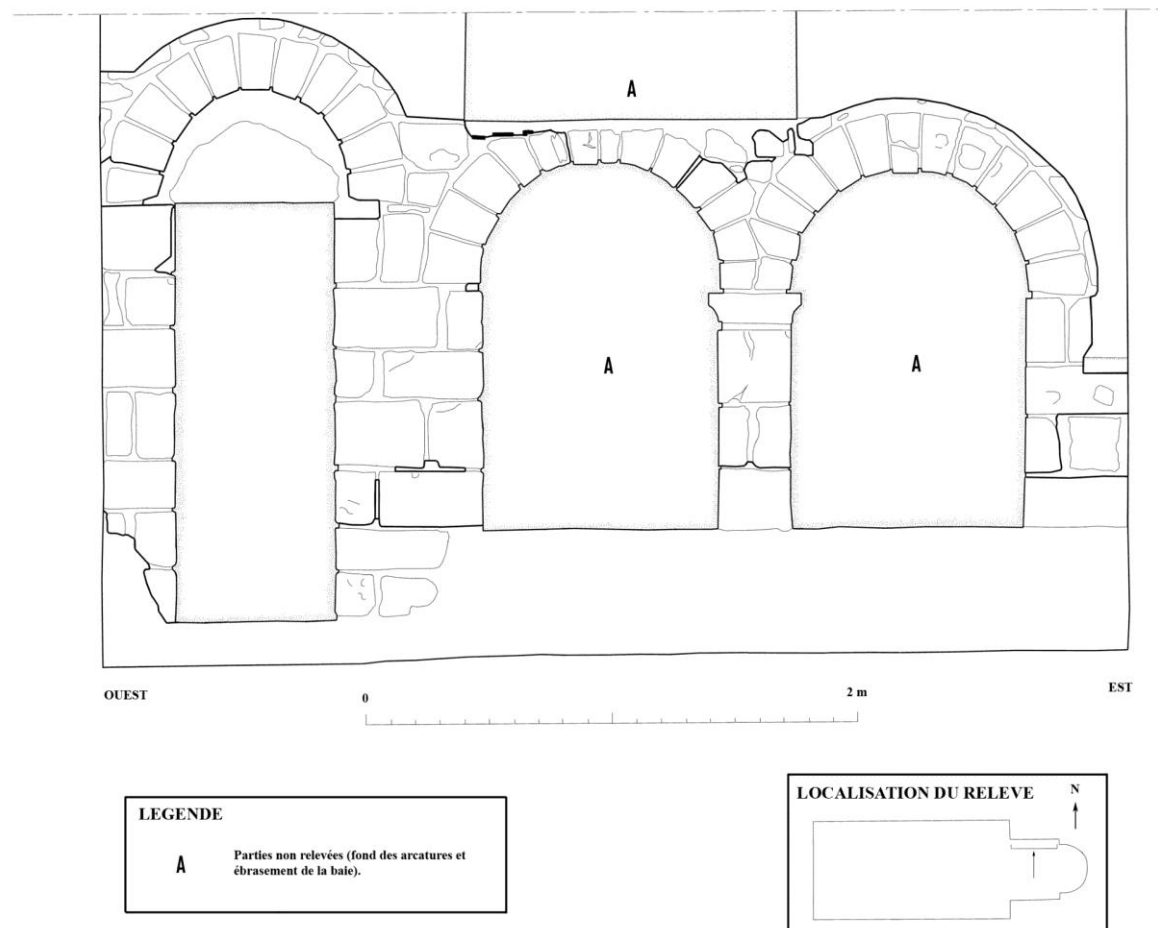

Fig. 12 : Relevé pierre à pierre du mur nord de la travée droite du chœur. Voir planche A3 : volume VI.

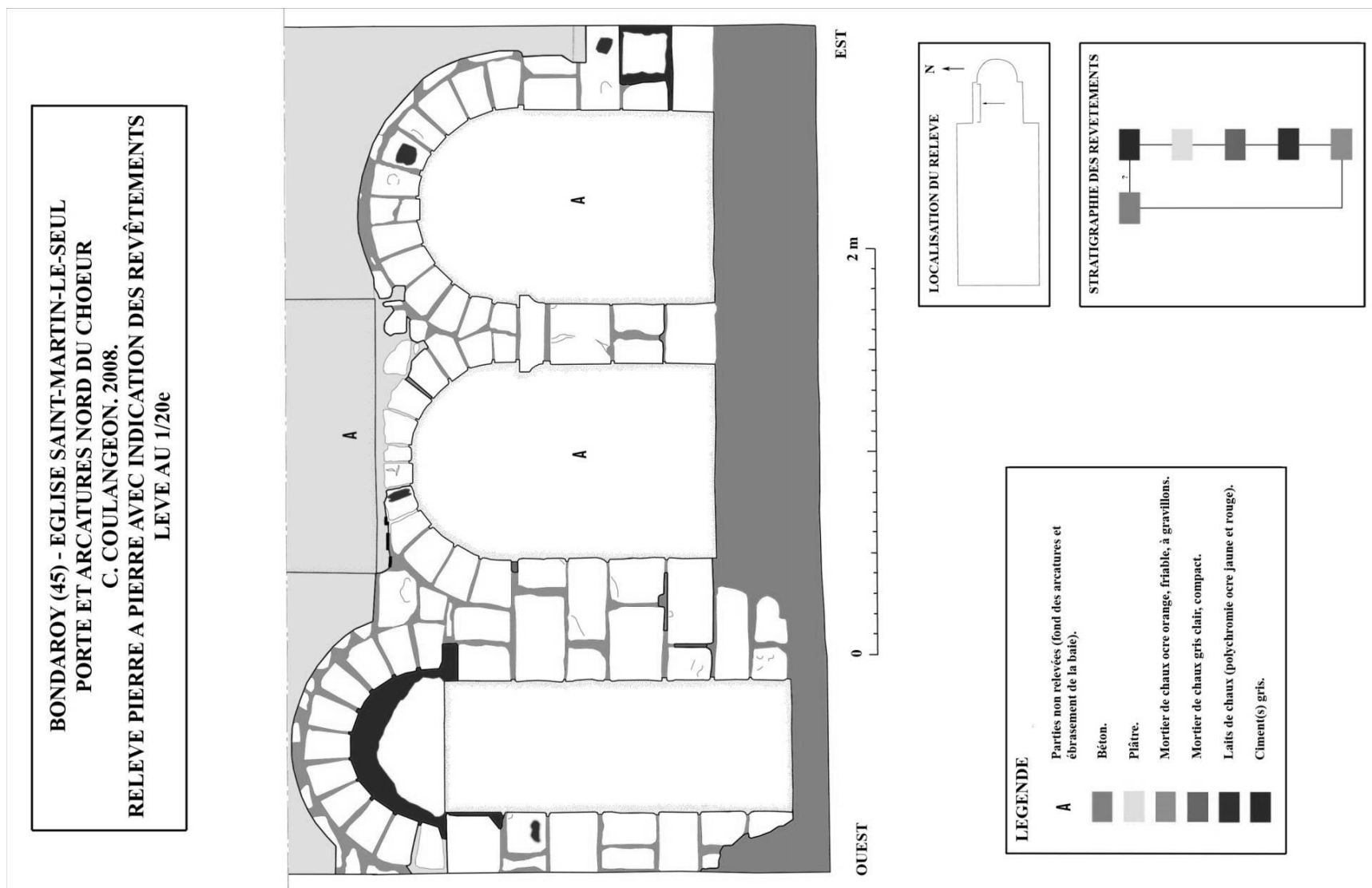

Fig. 13 : Relevé pierre à pierre du mur nord de la travée droite du chœur, avec indications des revêtements. **Voir planche couleur : volume VI.**

**BONDAROY (45) - EGLISE SAINT-MARTIN-LE-SEUL
C. COULANGEON. 2010. D'APRES J. SIMONET. 1950.
PLAN PHASE, LEVE AU 1/100e.**

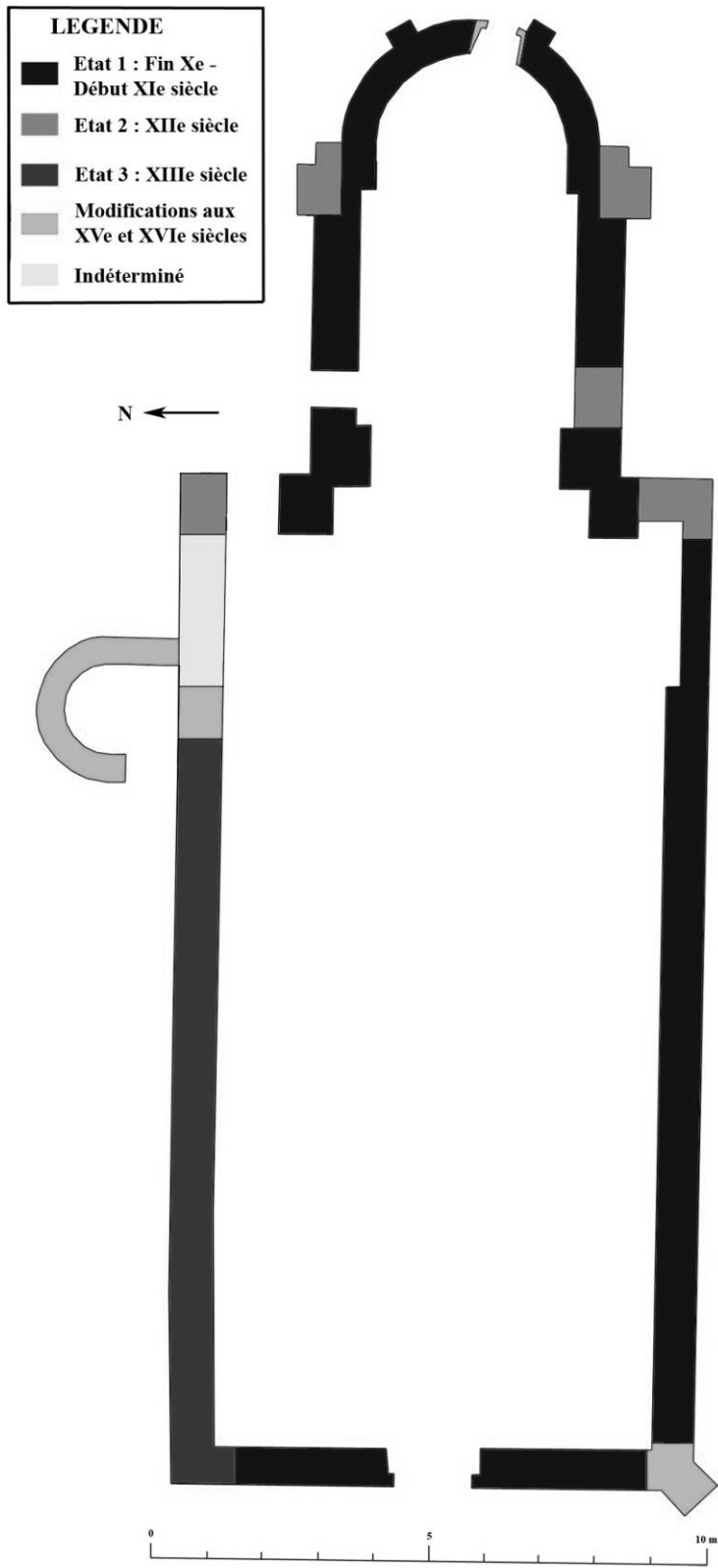

Fig. 14 : Plan phasé de l'église de Bondaroy. Voir planche couleur : volume VI.

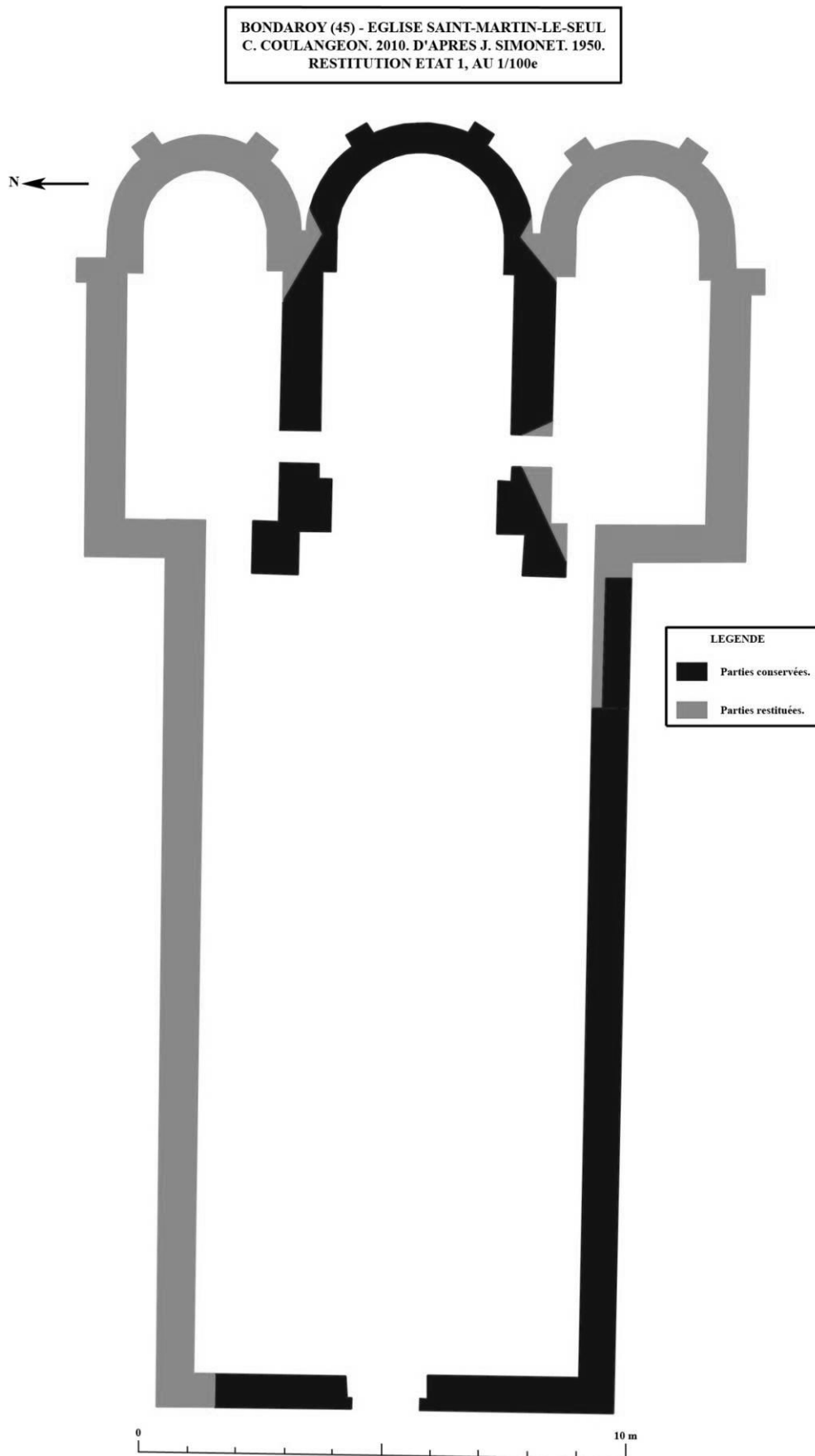

Fig. 15 : Hypothèse de restitution pour le premier état de l'église.



Fig. 16 : L'église vue depuis le sud-ouest.

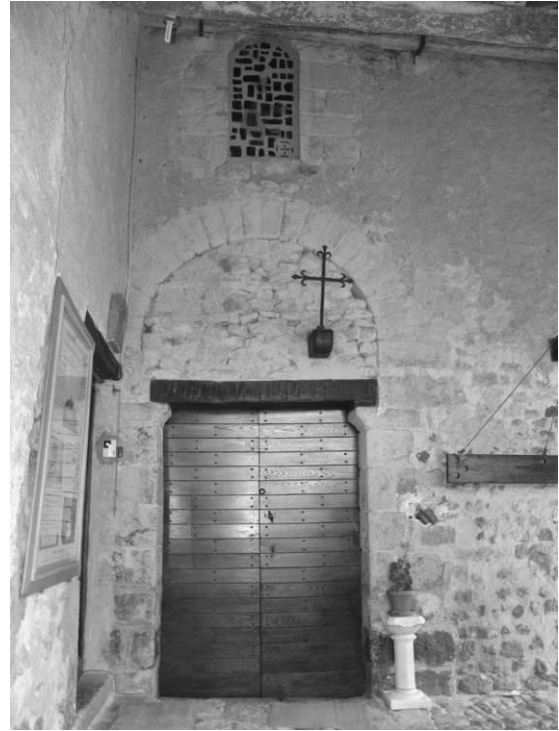

Fig. 17 : Le portail ouest.



Fig. 18 : Le mur occidental de la nef, au sud du portail.



Fig. 19 : L'angle sud-ouest de la nef.



Fig. 20 : Le mur gouttereau sud de la nef.



Fig. 21 : Une baie du mur gouttereau sud de la nef.



Fig. 22 : L'angle occidental du mur sud de la nef.



Fig. 23 : L'angle oriental du mur sud de la nef.



Fig. 24 : L'angle sud-est de la nef.



Fig. 25 : Le mur pignon oriental de la nef, côté sud.



Fig. 26 : Le mur sud de la travée droite du chœur.



Fig. 27 : La baie du mur sud de la travée droite du chœur.



Fig. 28 : L'église vue depuis le sud-est.



Fig. 29 : La jonction entre la travée droite et l'absidiole au sud.



Fig. 30 : L'absidiole.



Fig. 31 : La baie sud de l'absidiole.



Fig. 32 : Le côté nord de l'absidiole.



Fig. 33 : L'angle entre le mur nord de la travée droite du chœur, à gauche, et le mur pignon oriental de la nef, à droite.



Fig. 34 : Le mur nord de la travée droite du chœur.



Fig. 35 : Le mur gouttereau nord de la nef.



Fig. 36 : La partie orientale du mur gouttereau nord de la nef.

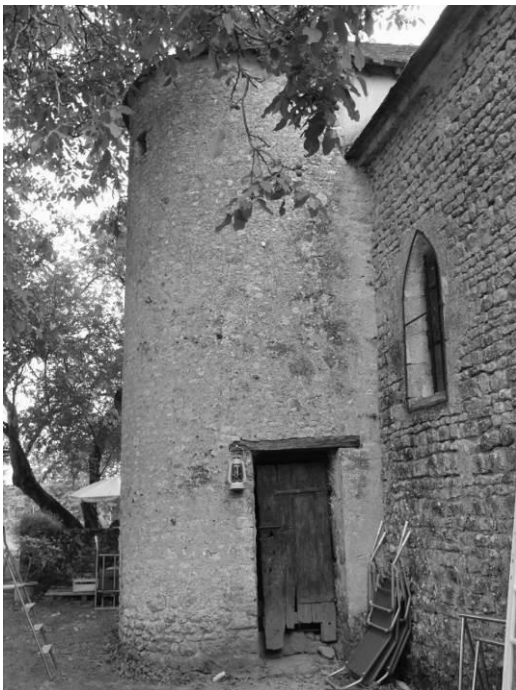

Fig. 37 : La tourelle d'escalier conduisant aux combles de l'église.



Fig. 38 : Le mur gouttereau nord de la nef.



Fig. 39 : L'angle nord-ouest de la nef.



Fig. 40 : Le mur ouest de la nef, dans la partie nord. Les flèches indiquent une reprise dans le mur.



Fig. 41 : Le mur ouest de la nef.



Fig. 42 : La nef vue vers l'ouest, dans les années 1960.
Charles J., *Nef vers l'entrée*, photographie, s. d. (années 1960), (Région Centre – Service régional de l'Inventaire – dossier de la commune de Bondaroy).



Fig. 43 : Le portail et la baie ouest.



Fig. 44 : Détail de l'arc du portail ouest et de la baie haute.



Fig. 45 : Le mur nord de la nef.



Fig. 46 : La partie orientale du mur gouttereau nord de la nef.



Fig. 47 : Le mur gouttereau sud de la nef.



Fig. 48 : La partie orientale du mur gouttereau sud de la nef.



Fig. 49 : Angle nord-est de la nef, partie supérieure.



Fig. 50 : Angle nord-est de la nef, partie inférieure.



Fig. 51 : Le mur pignon oriental de la nef.

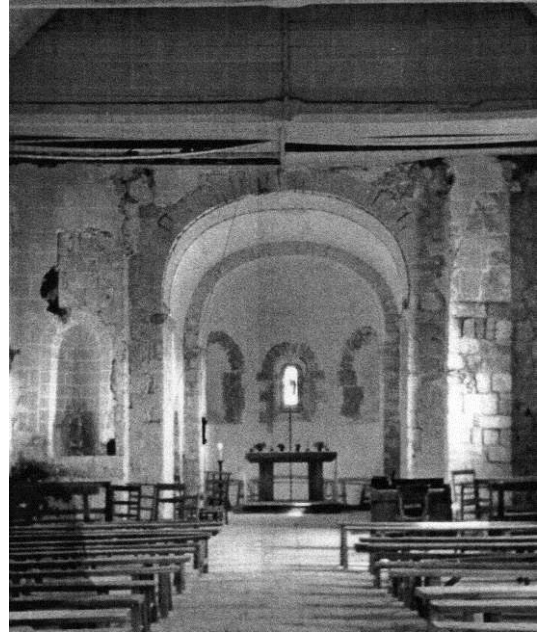

Fig. 52 : Le mur pignon oriental de la nef et le chevet, dans les années 1960.

Charles J., *Nef vers le chœur*,
photographie, s. d. (années 1960), (Région
Centre – Service régional de l'Inventaire –
dossier de la commune de Bondaroy).



Fig. 53 : Le pignon oriental de la nef, côté nord.



Fig. 54 : La porte aménagée dans le mur pignon oriental de la nef, au sud.



Fig. 55 : Contrefort nord, face nord.



Fig. 56 : Le mur pignon oriental de la nef, côté sud.



Fig. 57 : Le mur pignon oriental de la nef : détail de l'angle sud.



Fig. 58 : Jonction entre le contrefort sud, à gauche, et le mur oriental de la nef, à droite.



Fig. 59 : Le mur pignon oriental de la nef, dans les combles.



Fig. 60 : Le pilier nord de l'arc triomphal du chœur.

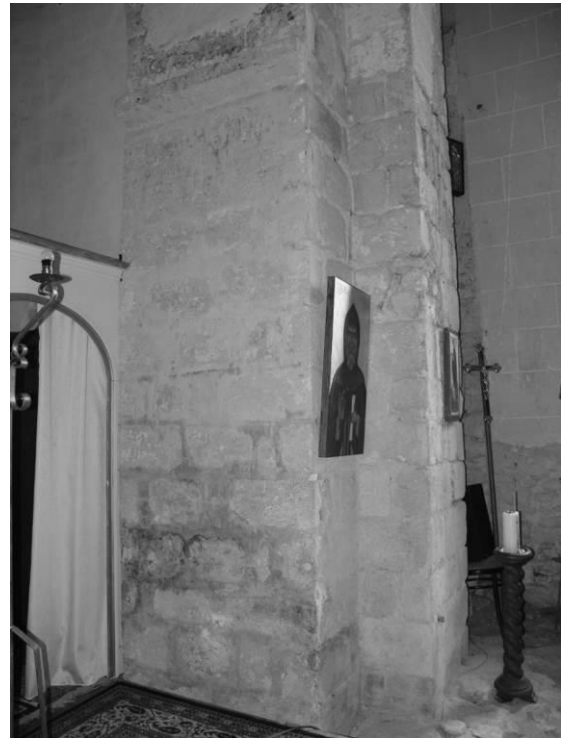

Fig. 61 : Le pilier sud de l'arc triomphal du chœur.



Fig. 62 : La retombée nord de l'arc triomphal du chœur.



Fig. 63 : Le revers de l'arc triomphal du chœur.



Fig. 64 : Le mur nord de la travée droite du chœur.



Fig. 65 : Le mur sud de la travée droite du chœur.



Fig. 66 : L'entrée nord de l'absidiole.



Fig. 67 : L'entrée sud de l'absidiole.



Fig. 68 : Imposte nord de l'entrée de l'absidiole.



Fig. 69 : Imposte nord de l'arc triomphal du chœur.



Fig. 70 : La voûte en cul-de-four de l'apsidiole.



Fig. 71 : Les trois baies de l'apsidiole.



Fig. 72 : Emplacement supposé du tombeau de saint Grégoire.

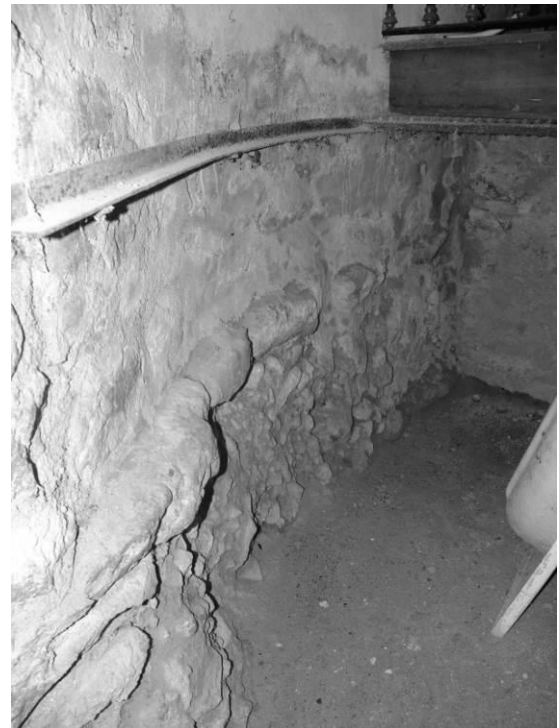

Fig. 73 : Emplacement supposé du tombeau de saint Grégoire.



Fig. 74 : Pilier nord de l'arc triomphal, face ouest, assise 12 : vestiges de laits de chaux peints.

Fig. 75 : Angle entre le contrefort sud du mur oriental de la nef et le pilier sud de l'arc triomphal du chœur : détail du mortier.

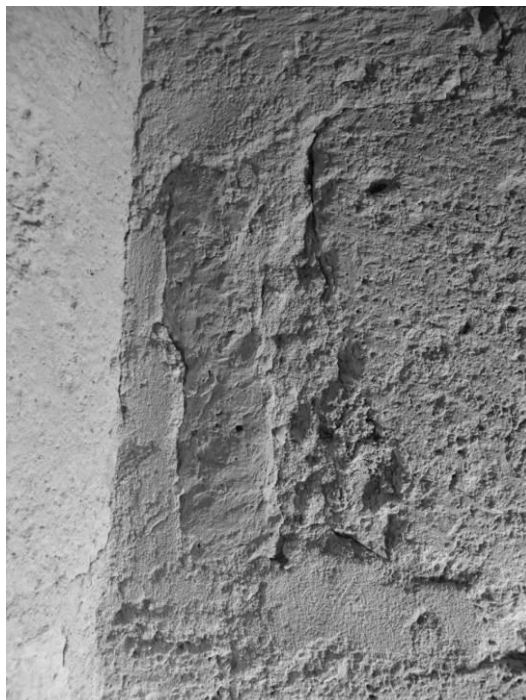

Fig. 76 : Pilier nord de l'arc triomphal du chœur, face ouest : détail d'un joint beurré autour d'une petite pierre verticale.

Voir planche couleur :
volume VI.



Fig. 77 : Arcatures nord
du chœur : détail du
mortier de chaux.

Fig. 78 : Parement
extérieur de l'absidiole :
détail du mortier.



Fig. 79 : Détail du
parement en moellons de
l'absidiole.

Voir planche couleur :
volume VI.

BOURRON-MARLOTTE

LOCALISATION DE LA COMMUNE DE BOURRON-MARLOTTE



Cécile COULANGEON Fait avec Philcarto - <http://perso.club-internet.fr/philgeo>

Fig. 1 : Carte de localisation de la commune de Bourron-Marlotte.



Fig. 2 : Détail du plan d'intendance de la paroisse de Bourron. L'église est entourée.

Plan d'intendance de la paroisse de Bourron sous Grais et des hameaux de Marlotte, Beauregard et Lajoie en dépendant, 1778, Melun AD77, C 40/2.

BOURRON-MARLOTTE - EGLISE SAINT-SEVERE
C. COULANGEON. 2011
SCHEMA

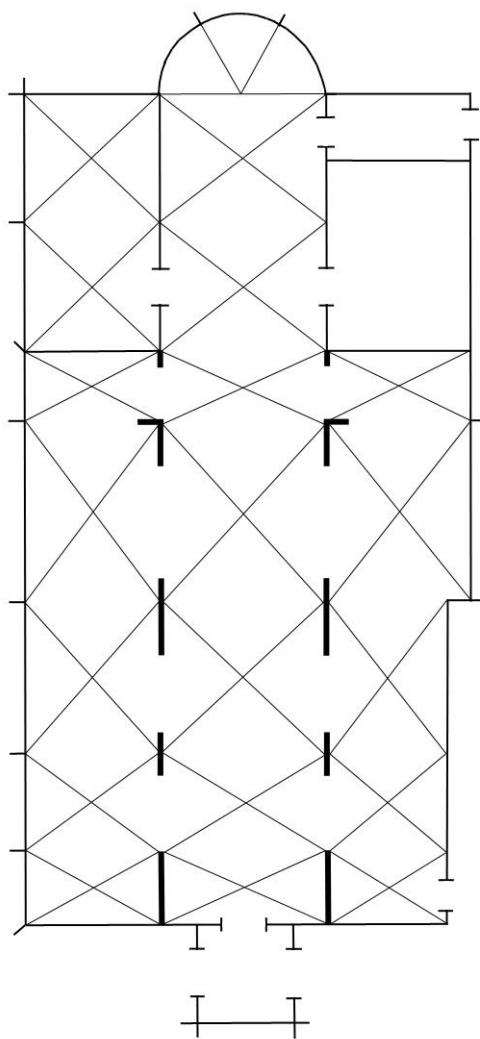

Fig. 3 : Schéma de l'église de Bourron-Marlotte.

BOURRON-MARLOTTE (77) - EGLISE SAINT-SEVERE
C. COULANGEON, 2011. D'APRES BERGEVIN D. 1996
PLAN AU SOL, LEVE AU 1/200e

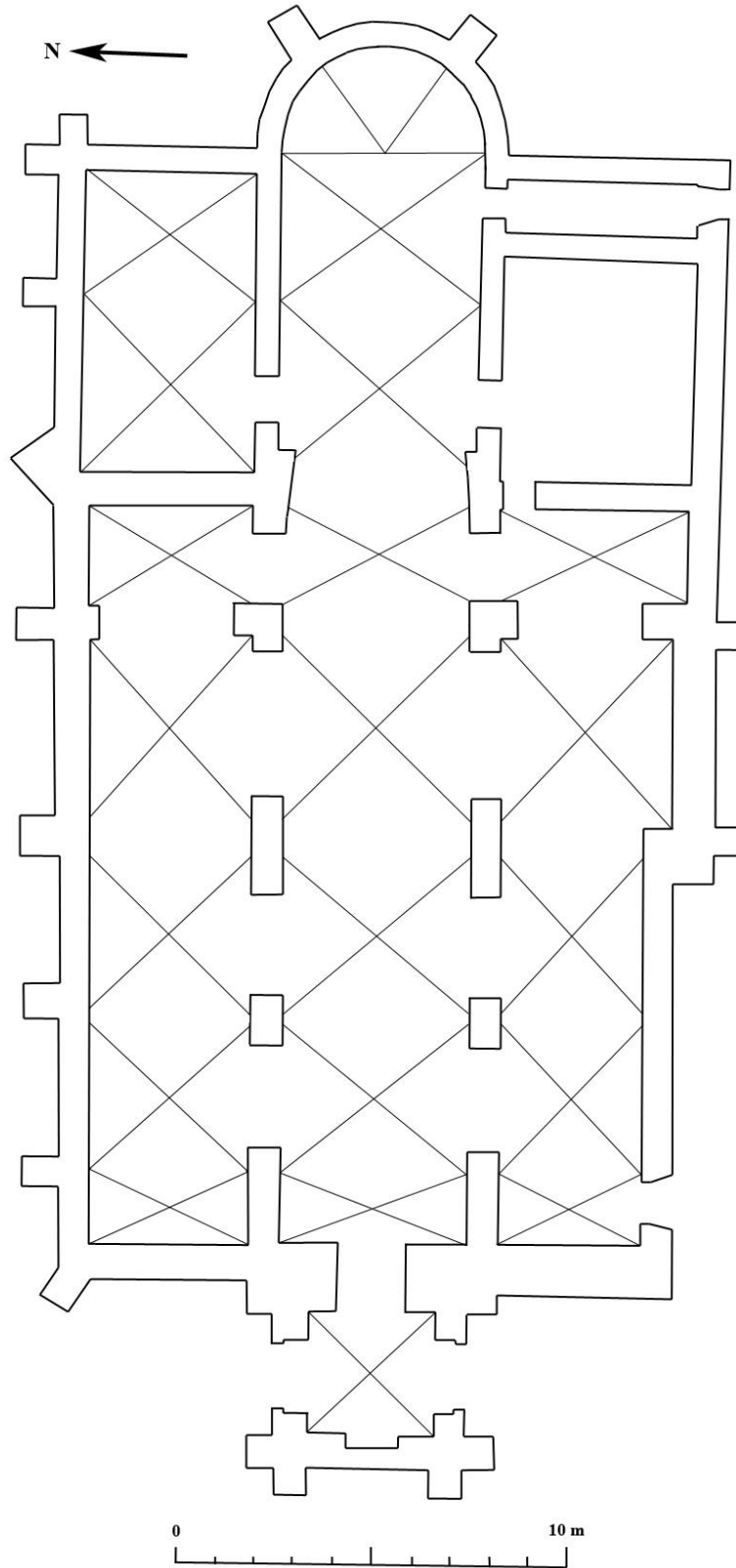

Fig. 4 : Plan de l'église.



Fig. 5 : L'ancien clocher de l'église, en 1858.
Bidault M., *Plan du clocher de la commune de Bourron indiquant l'étaieiment et la construction de deux contreforts*, Plan et élévation côté sud, dessin aquarellé, Échelle 0,02, septembre 1858, Melun AD 77, 2 O 57 (ex 1 Fi 28/4 Op 48/1).

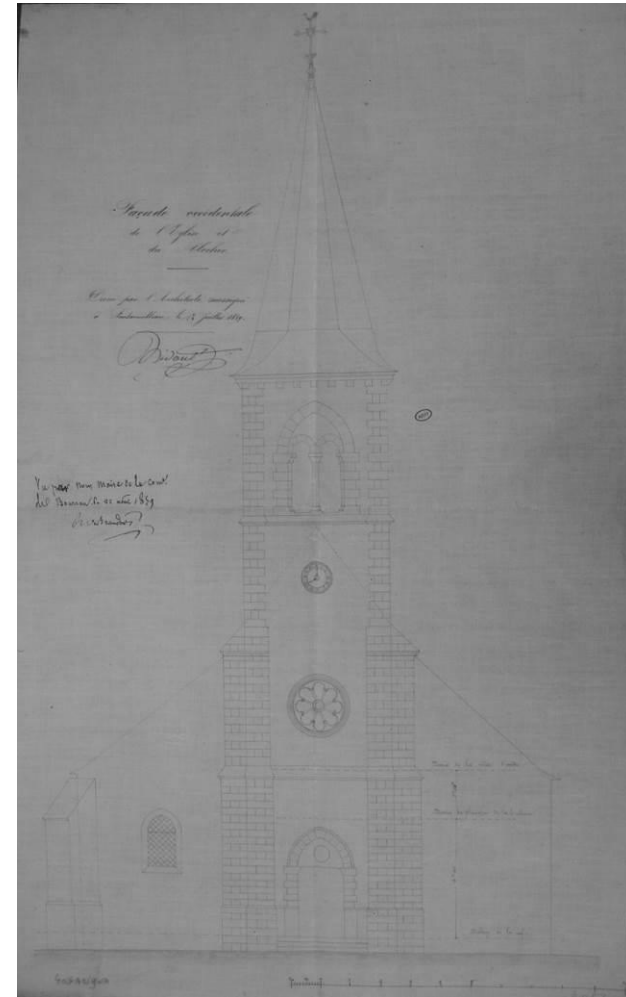

Fig. 6 : La façade ouest de l'église en 1858.
Bidault M., *Façade occidentale de l'église et du clocher*, Échelle 0,02, 12 juillet 1859, Melun AD 77, 2 O 57 (ex 1 Fi 29/4 Op 48/1).

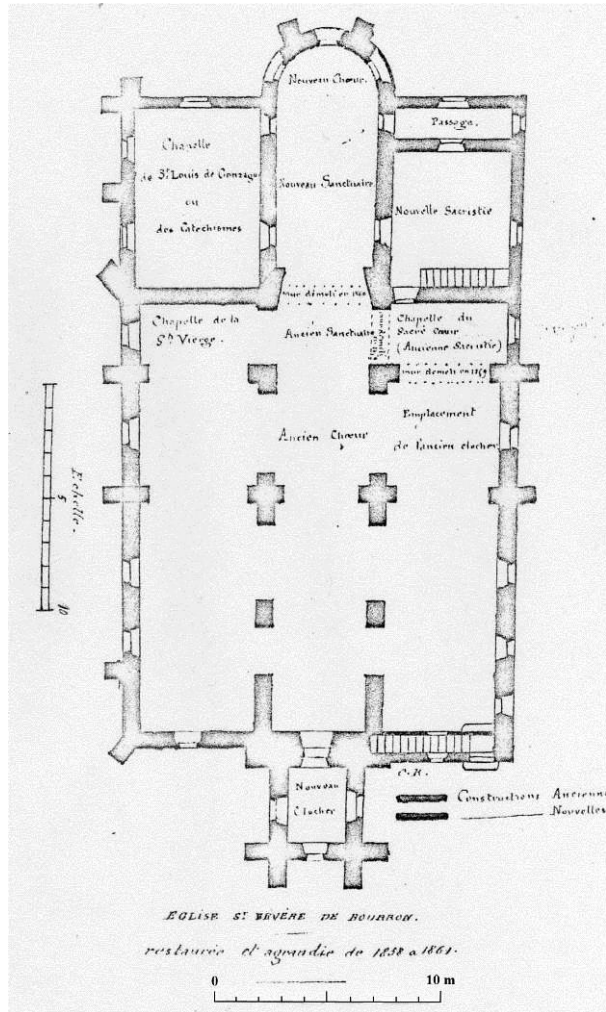

Fig. 7 : Plan de l'église de Bourron-Marlotte, en 1865.
 Plan de l'église de Bourron restaurée et agrandie de 1858 à 1861, s.
 é., 1865, Inventaire général, DRAC Ile-de-France, Dossiers de la
 commune de Bourron-Marlotte.

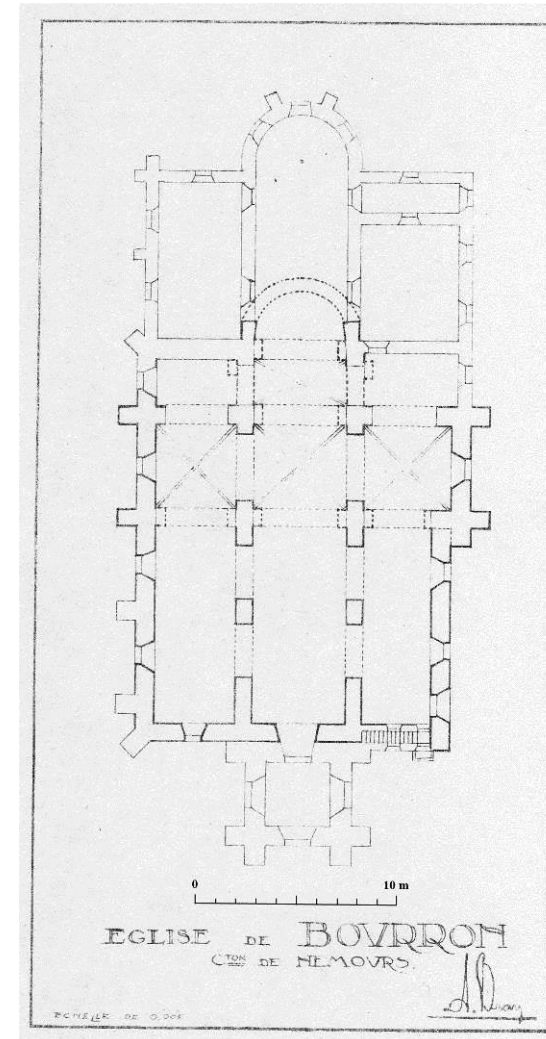

Fig. 8 : Plan de l'église par Albert Bray.
 Bray A., Église de Bourron. Canton de Nemours, Plan, Échelle au
 1/200^e, s. d.

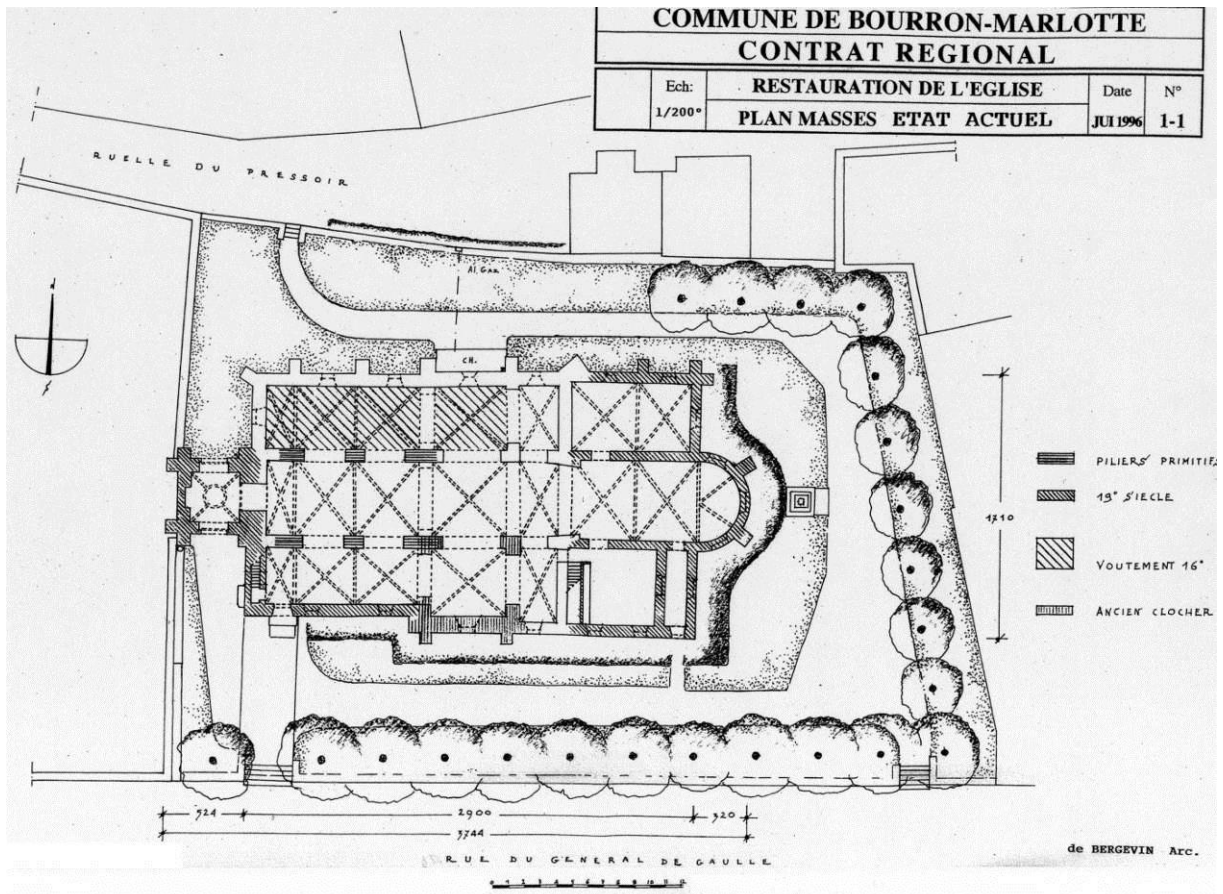

Fig. 9 : Plan de l'église de Bourron-Marlotte, en 1996.
Bergevin O. de, *Commune de Bourron-Marlotte. Contrat régional. Restauration de l'église, juillet 1996, Cahier de plans, fig. 1-1.*

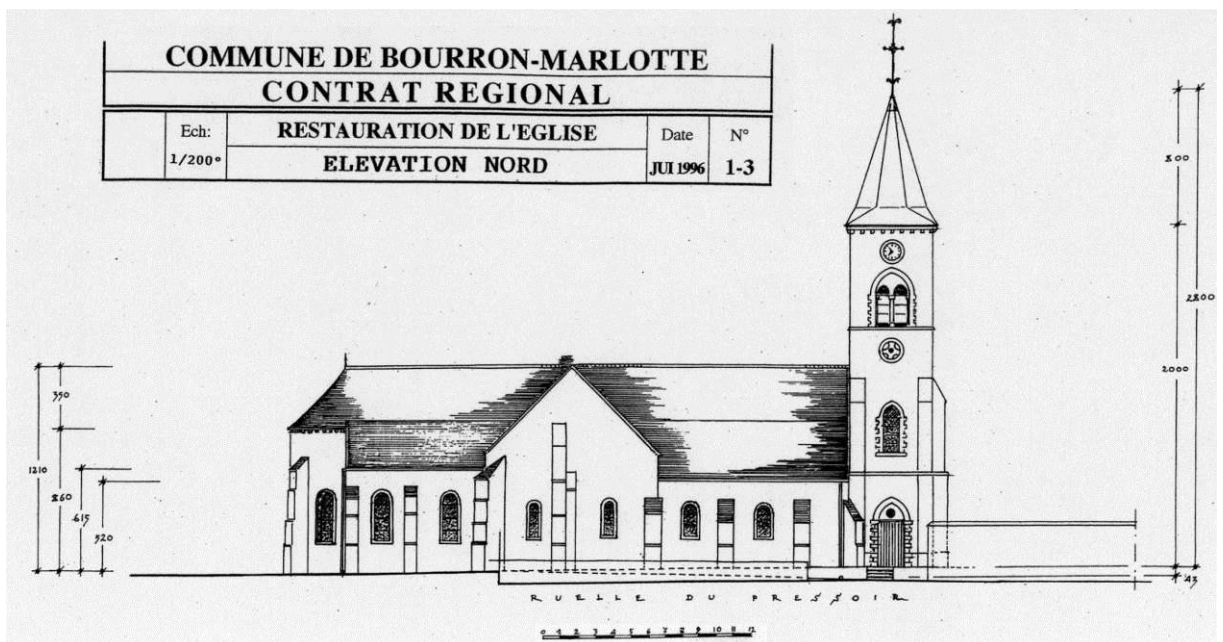

Fig. 10 : Élévation de la façade nord.
Bergevin O. de, *Commune de Bourron-Marlotte. Contrat régional. Restauration de l'église, juillet 1996, Cahier de plans, fig. 1-3.*

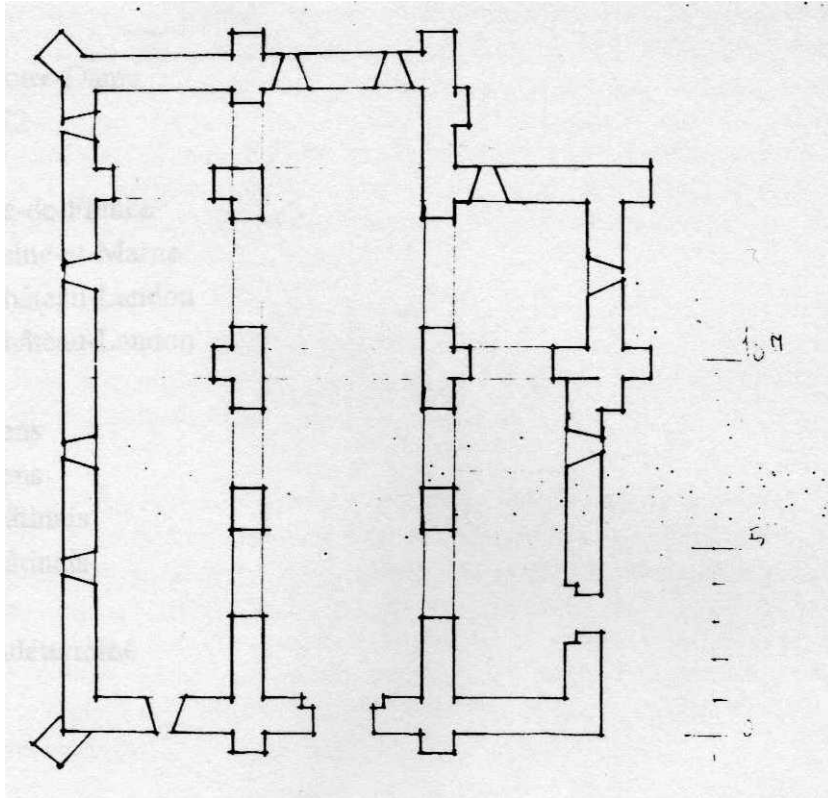

Fig. 11 : Reconstitution de l'état du XI^e siècle par Jean-Louis Bernard.

Bernard J.-L., Bourron-Marlotte, *Les débuts de l'architecture religieuse romane en Ile-de-France. Notices I (A-G)*, Nanterre, Université de Paris X, 1995, fig. 044/1.

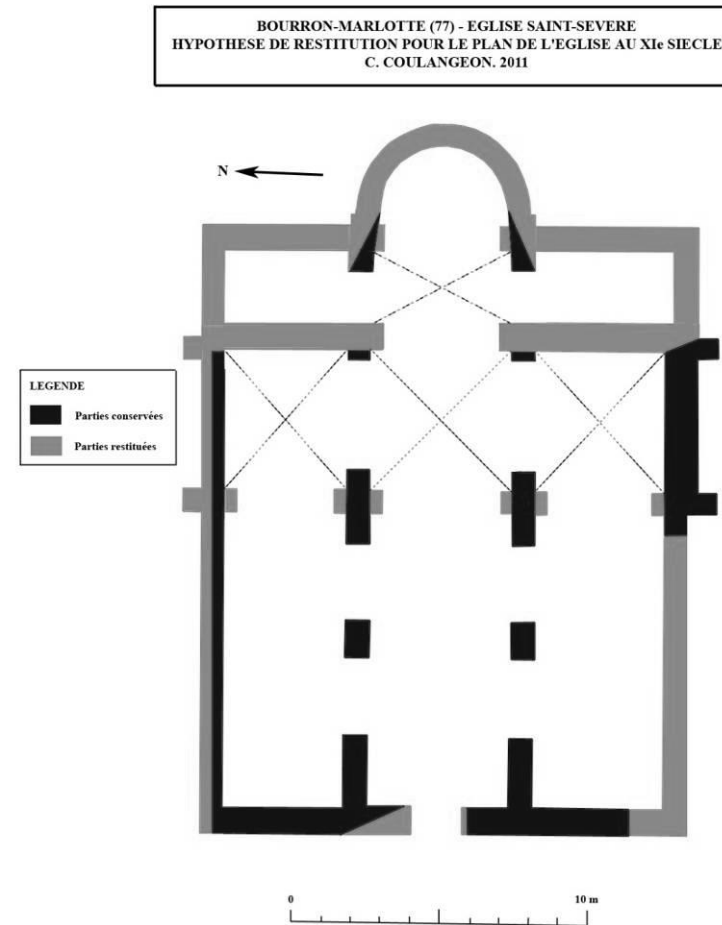

Fig. 12 : Hypothèse pour la reconstitution de l'église au XI^e siècle.

BOURRON-MARLOTTE (77) - EGLISE SAINT-SEVERE
RELEVÉ PIERRE À PIERRE DES ARCADES DU MUR GOUTTEREAU NORD DE L'EGLISE
C. COULANGEON, 2011. LEVÉ AU 1/20e

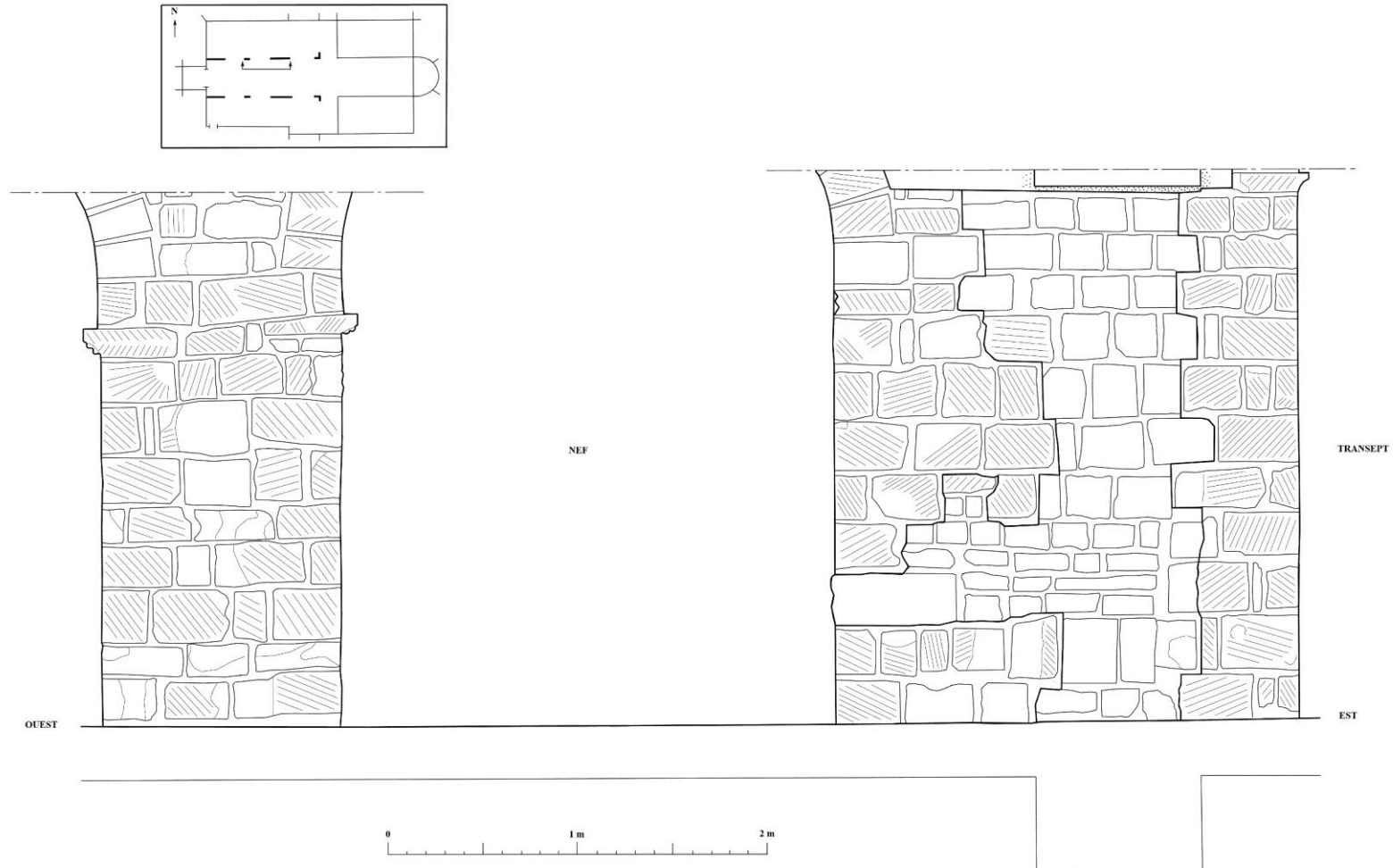

Fig. 13 : Relevé pierre à pierre de l'arcade orientale du mur gouttereau nord de la nef.



Fig. 14 : L'église vue depuis le sud-est.



Fig. 15 : Le collatéral et le transept nord.



Fig. 16 : Le collatéral et le transept nord en octobre 1995.
Bergevin O. de,
Commune de Bourron-Marlotte. Contrat régional. Restauration de l'église, juillet 1996, Dossier photos, p. 6.

Fig. 17 : Le collatéral et transept sud, en mars 1994.
Bergevin O. de,
Commune de Bourron-Marlotte. Contrat régional. Restauration de l'église, juillet 1996, Dossier photos, p. 3.

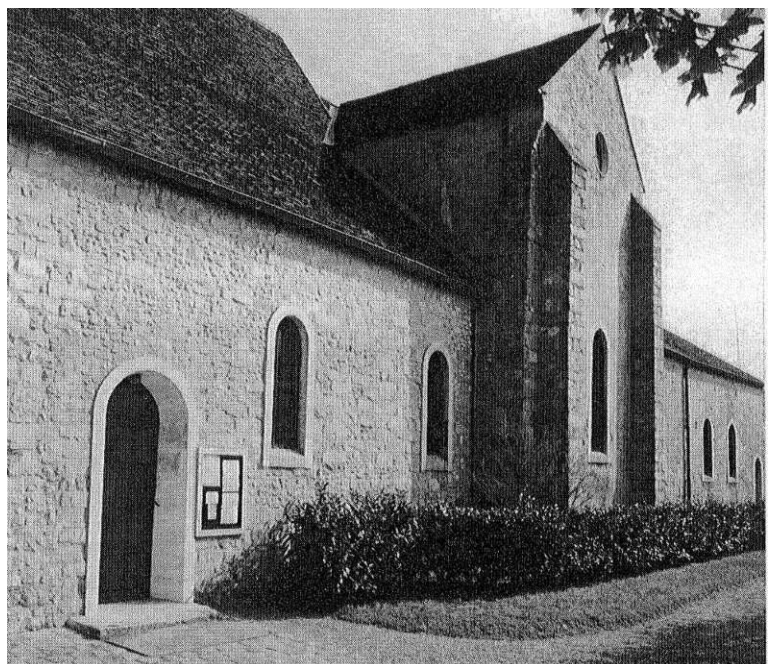



Fig. 18 : L'intérieur de l'église, vers l'est.

Fig. 19 : Le mur gouttereau sud de la nef.

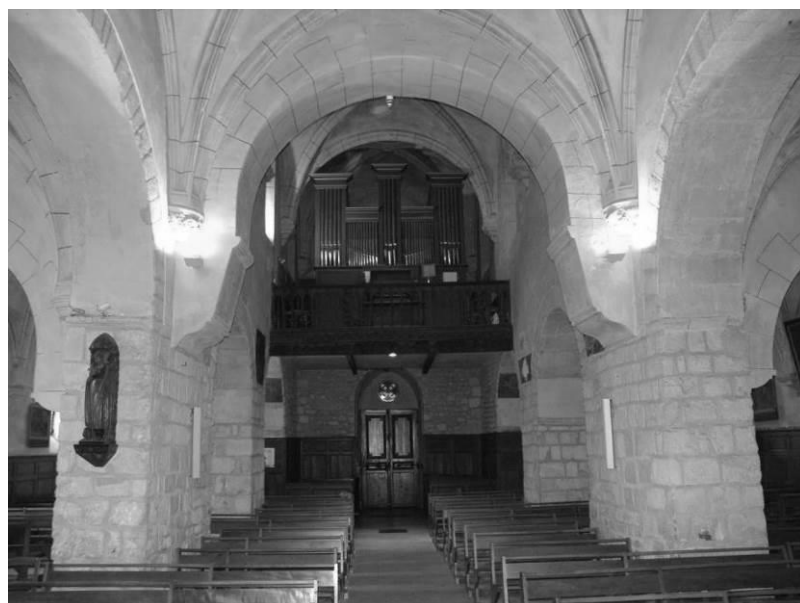
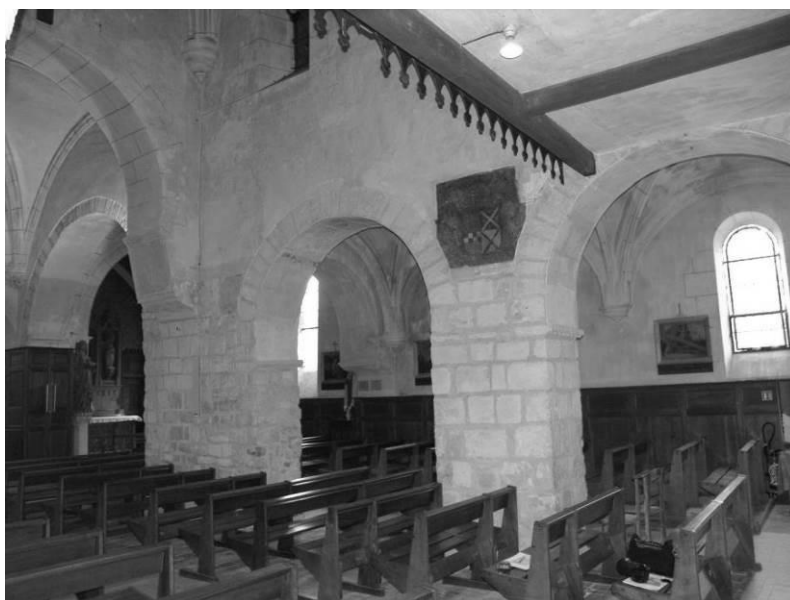

Fig. 20 : L'intérieur de la nef, vu vers l'ouest.

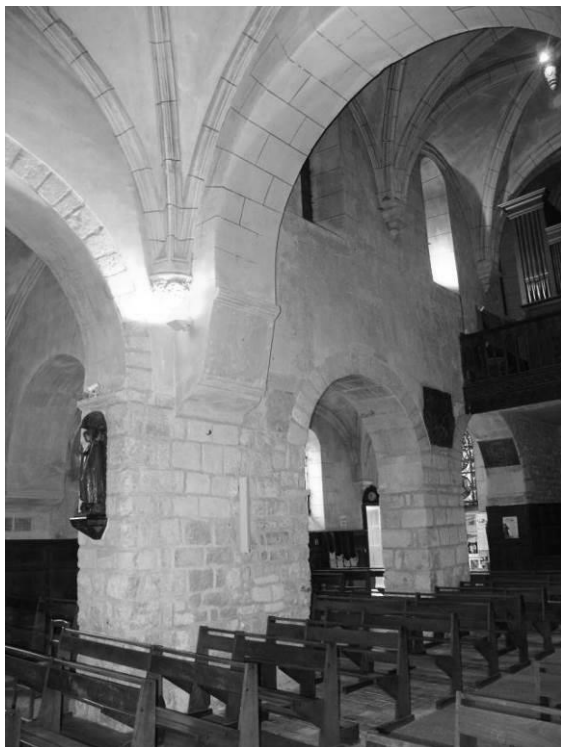

Fig. 21 : Le mur gouttereau sud de la nef.

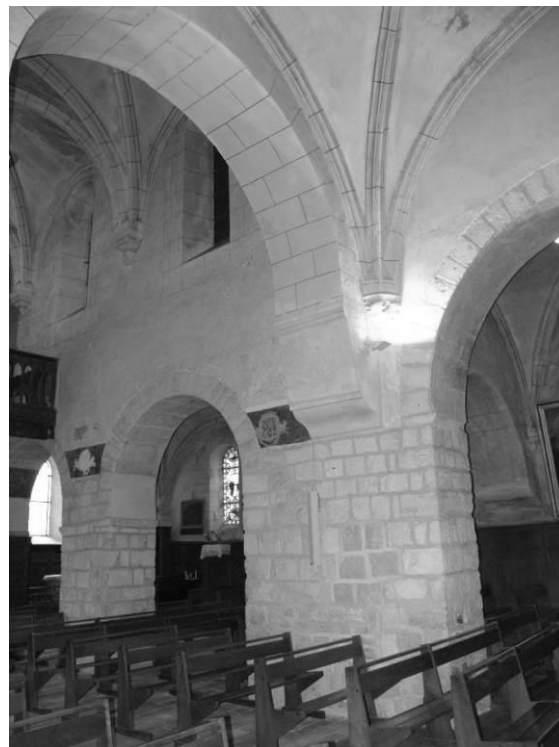

Fig. 22 : Le mur gouttereau nord de la nef.



Fig. 23 : Le deuxième pilier du mur gouttereau sud de la nef.



Fig. 24 : Le deuxième pilier du mur gouttereau nord de la nef, face sud.



Fig. 25 : Le deuxième pilier du mur gouttereau nord de la nef, face nord.



Fig. 26 : Le premier pilier du mur gouttereau sud, face est.



Fig. 27 : L'angle entre le pignon ouest de la nef et le mur gouttereau nord.



Fig. 28 : L'angle entre le mur gouttereau sud et le pignon ouest de la nef.

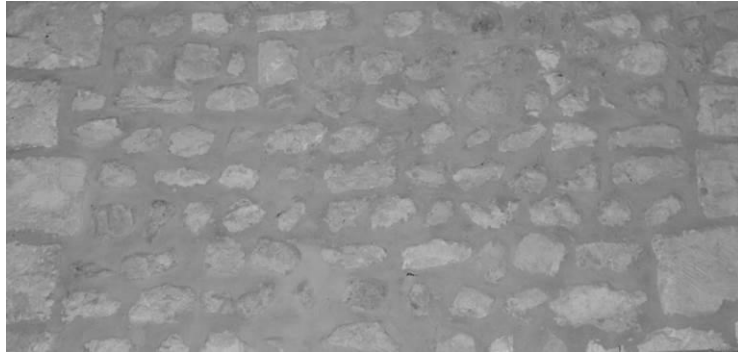

Fig. 29 : Détail du parement du mur gouttereau nord.

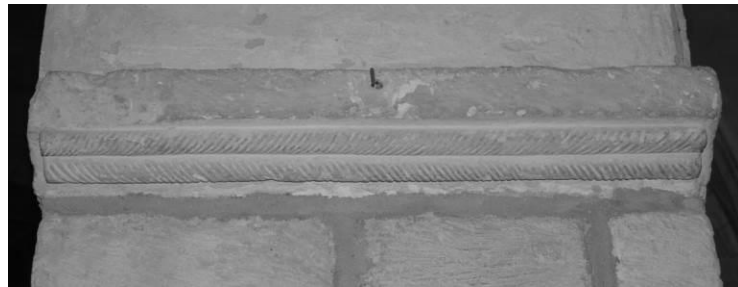

Fig. 30 : Imposte du premier pilier du mur gouttereau nord de la nef.



Fig. 31 : Imposte est du deuxième pilier du mur gouttereau sud.

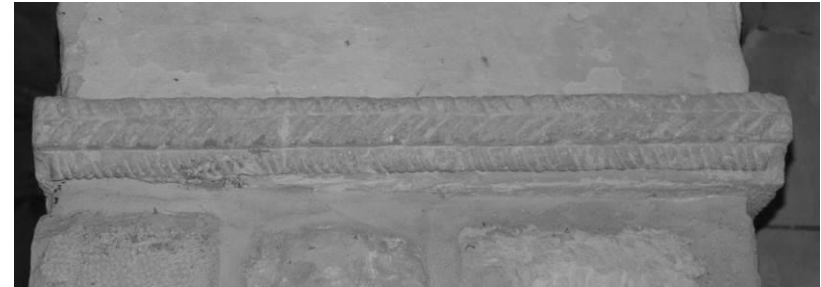

Fig. 32 : Imposte ouest du deuxième pilier du mur gouttereau sud.



Fig. 33 : Imposte ouest du premier pilier du mur gouttereau sud.



Fig. 34 : Imposte du pilier engagé à l'ouest du mur gouttereau sud.



Fig. 35 : Le chevet.



Fig. 36 : Le chevet, vu depuis l'est.



Fig. 37 : Le mur nord du chevet, partie ouest, légèrement incurvée.



Fig. 38 : Le mur gouttereau sud de la nef, dans les combles.



Fig. 39 : Le mur sud de l'ancien clocher (actuel bras sud du transept).



Fig. 40 : Un claveau avec un joint gravé dans le premier arc occidental du mur gouttereau sud de la nef.

Fig. 41 : Un calcaire avec layage oblique du pilier occidental du mur gouttereau nord de la nef.



Fig. 42 : Un grès et un calcaire coquillé utilisés lors de restaurations du pilier oriental du mur gouttereau nord de la nef.

LA-CELLE-SUR-SEINE

LOCALISATION DE LA COMMUNE DE LA CELLE-SUR-SEINE



Cécile COULANGEON Fait avec Philcarto - <http://perso.club-internet.fr/philgeo>

Fig. 1 : Localisation de la commune de La-Celle-sur-Seine.

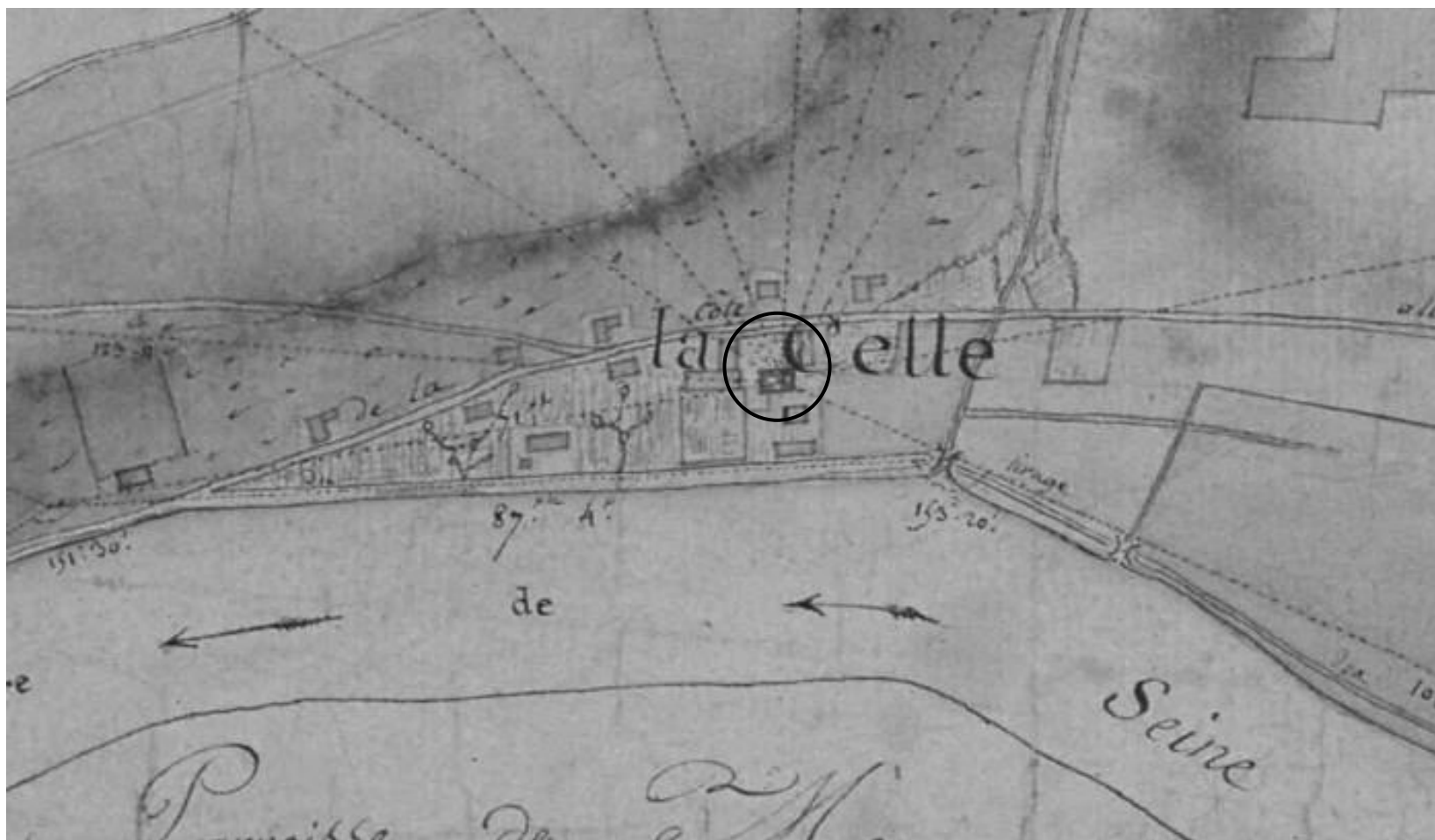

Fig. 2 : Plan d'intendance de la paroisse de La Celle-sous-Moret, de 1785. L'église, avec son cimetière, est entourée.
Plan d'intendance de la paroisse de La Celle-sous-Moret, 1785, Melun, AD 77, 1 C 39/5.

LA CELLE-SUR-SEINE - EGLISE SAINT-PIERRE
C. COULANGEON, 2010.
SCHEMA

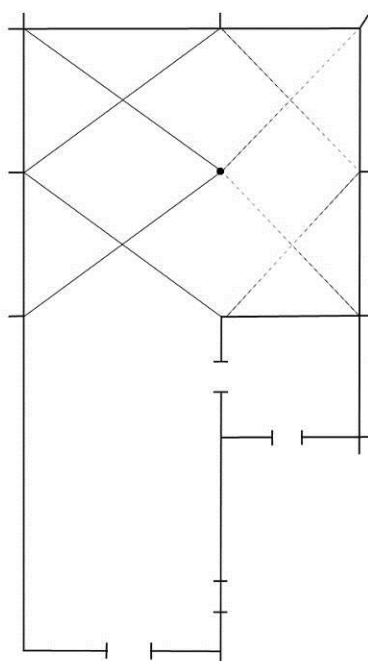

Fig. 3 : Schéma de l'église.

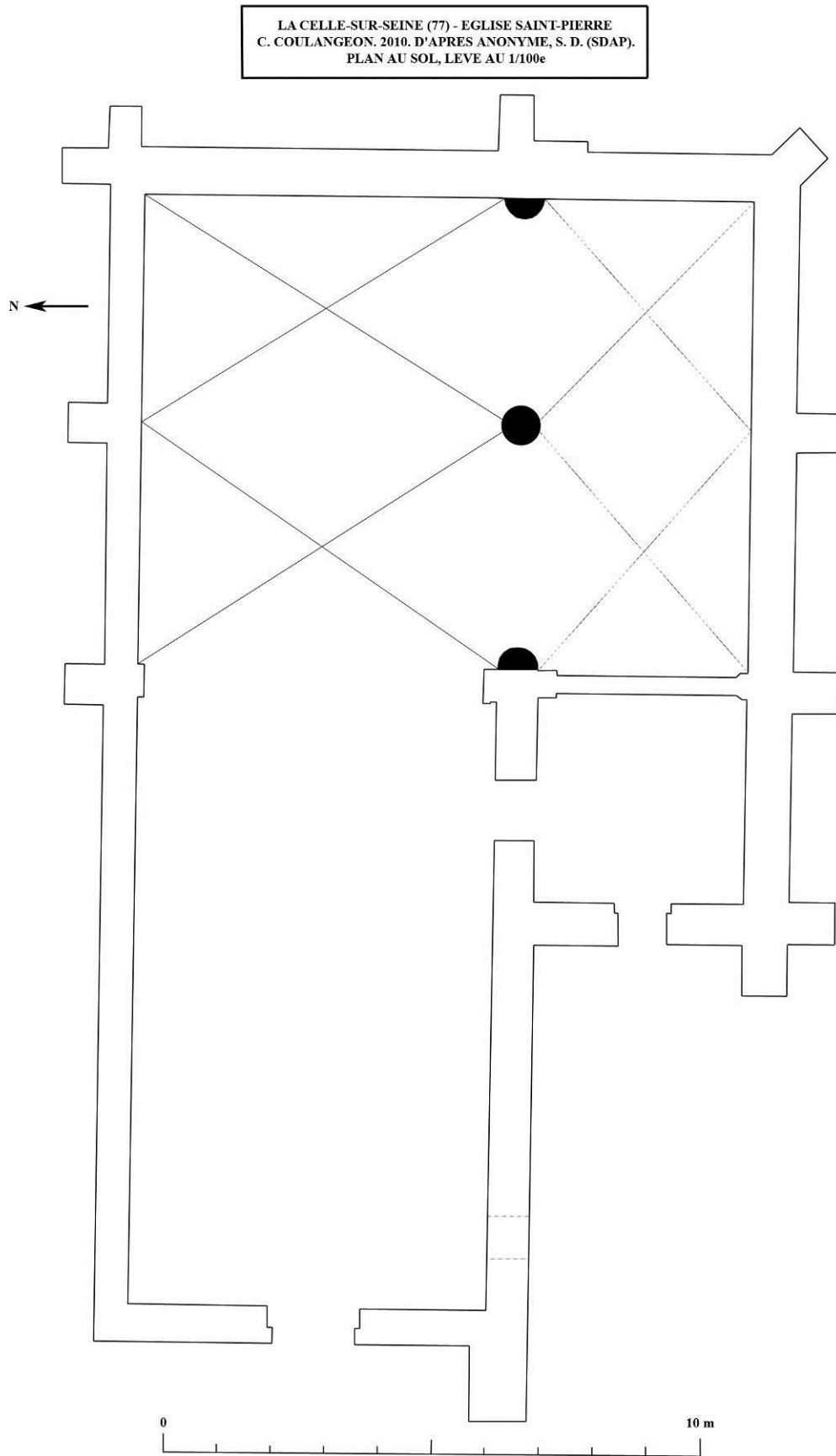

Fig. 4 : Plan de l'église de La Celle-sur-Seine.

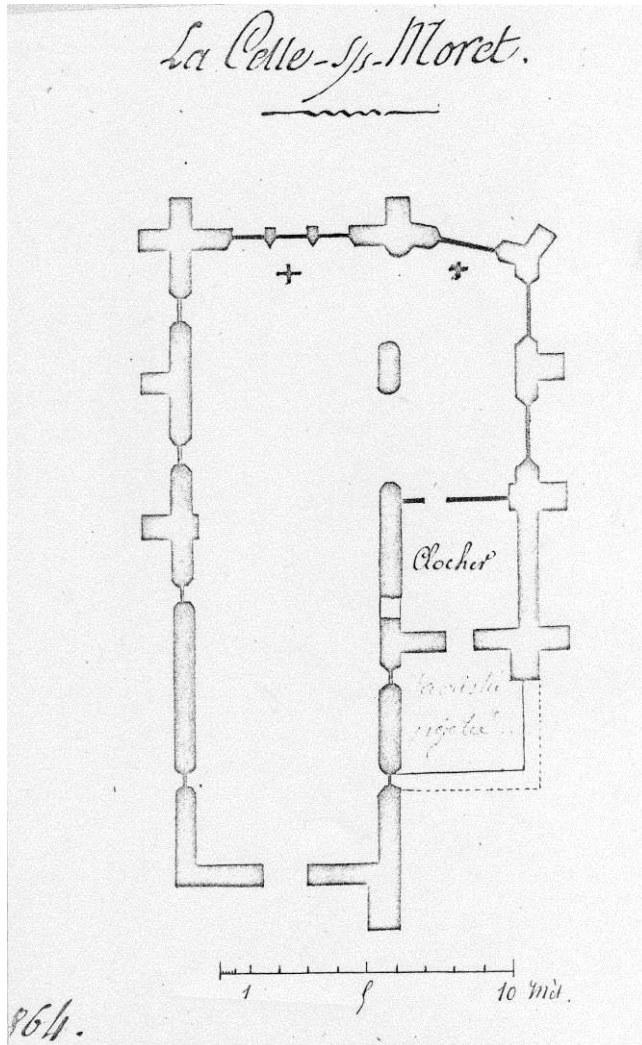

Fig. 5 : Plan de l'église au XIX^e siècle.

In : Perrot C. C., *Fiche de pré-inventaire de l'église de La Celle-sur-Seine*, ministère de la Culture, 7 mars 1974 (Région Ile-de-France – Service régional de l'Inventaire – dossier de la commune de Vernou-La Celle-sur-Seine).

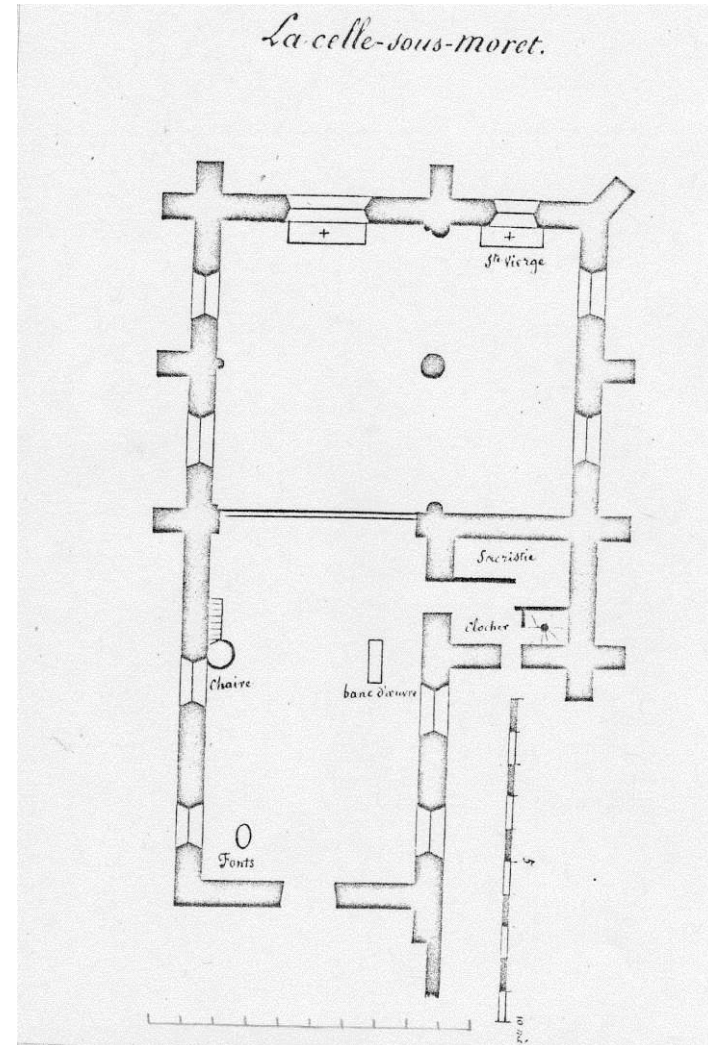

Fig. 6 : Plan de l'église au XIX^e siècle.

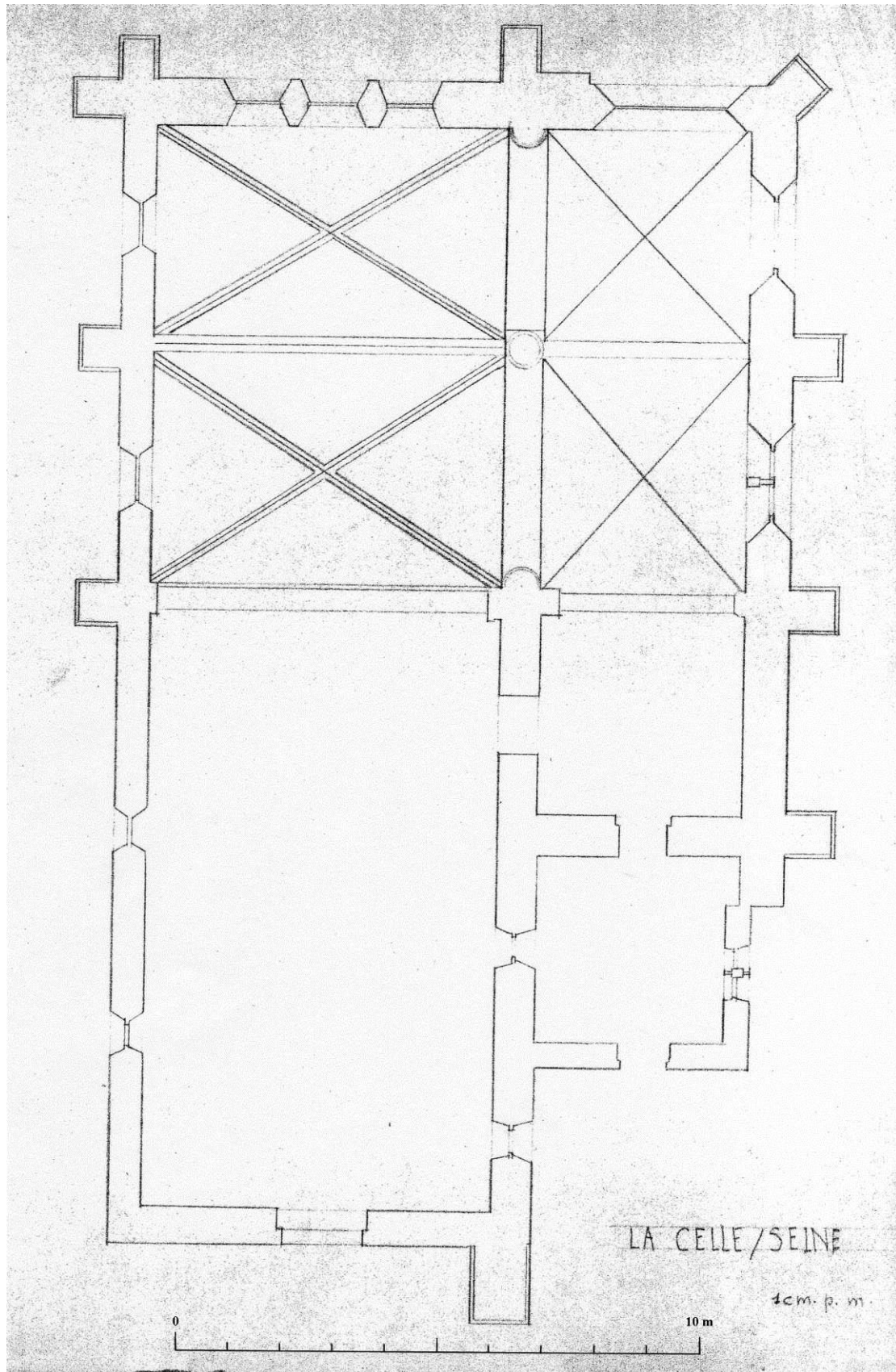

Fig. 7 : Plan anonyme de l'église de La Celle-sur-Seine.
La Celle-sur-Seine : dossier travaux (Fontainebleau – Service départemental de l'architecture et du patrimoine – Dossier de la commune de La Celle-sur-Seine).



Fig. 8 : Vue de l'église depuis le nord.



Fig. 9 : La façade occidentale de l'église.



Fig. 10 : Le mur sud de la nef et la souche du clocher.



Fig. 11 : L'intérieur de l'église : vue vers l'est.



Fig. 12 : Le mur occidental de la nef.

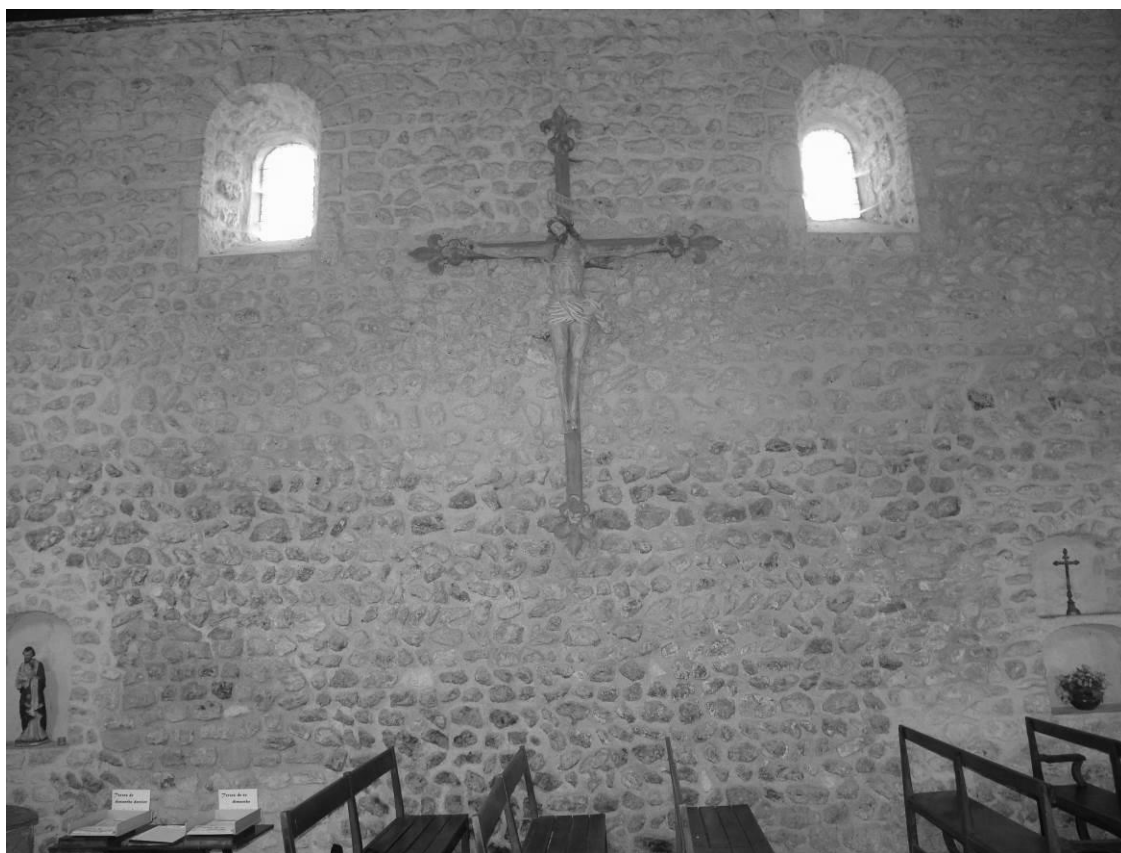

Fig. 13 : Le mur nord de la nef.

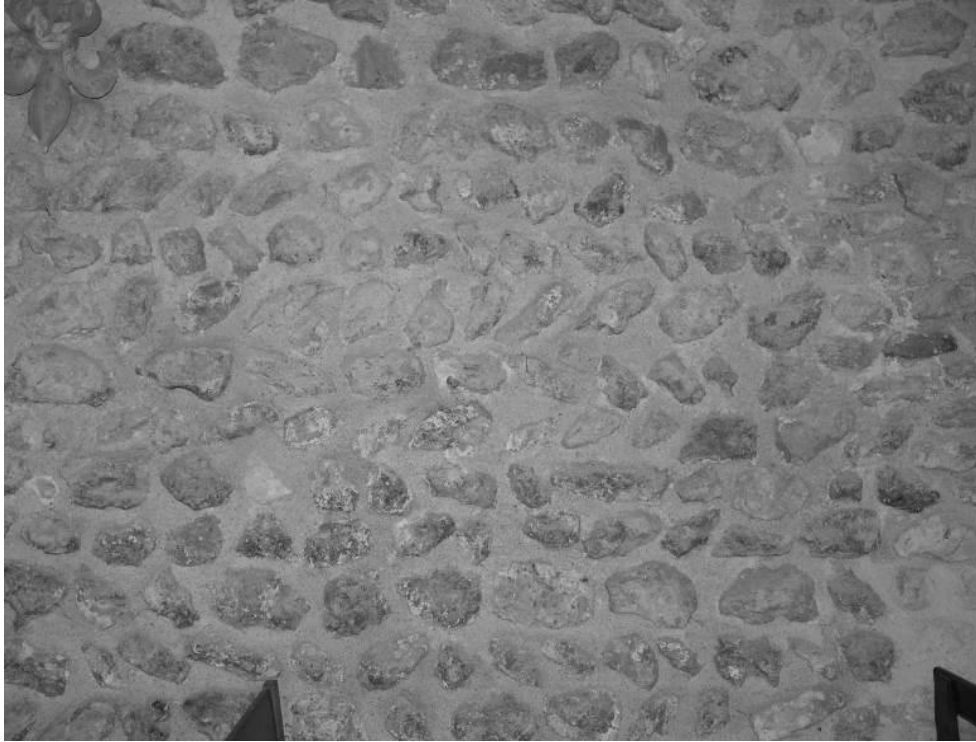

Fig. 14 : Détail du parement du mur nord de la nef.



Fig. 15 : Détail d'une des baies du mur nord de la nef.

CHAILLY-EN-GÂTINAIS

LOCALISATION DE LA COMMUNE DE CHAILLY-EN-GÂTINAIS



Cécile COULANGEON Fait avec Philcarto - <http://perso.club-internet.fr/philgeo>

Fig. 1 : Carte de localisation de la commune de Chailly-en-Gâtinais.



Fig. 2 : Cadastre de la commune de Chailly-en-Gâtinais, en 1811. L'église est entourée.

Delnaud M., *Plan cadastral parcellaire de la commune de Chailly-en-Gâtinais, Section H, dite du Bourg*, Échelle 1/2500°, 1811, Orléans, AD 45 (Coligny), 3 P 066/9.

CHAILLY-EN-GÂTINAIS - EGLISE SAINT-AIGNAN
C. COULANGEON. 2011
SCHEMA

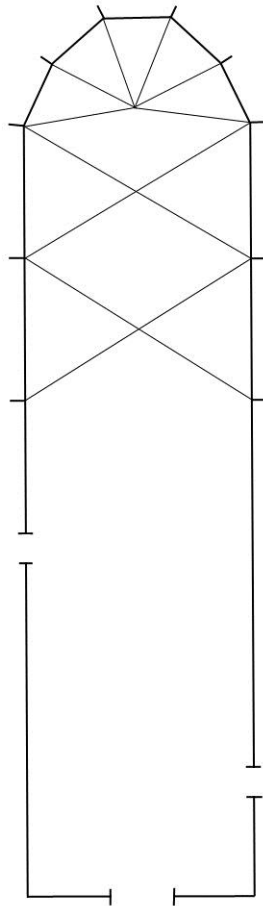

Fig. 3 : Schéma de l'église.

CHAILLY-EN-GÂTINAIS (45) - EGLISE SAINT-AIGNAN
C. COULANGEON. 2011
PLAN SCHEMATIQUE

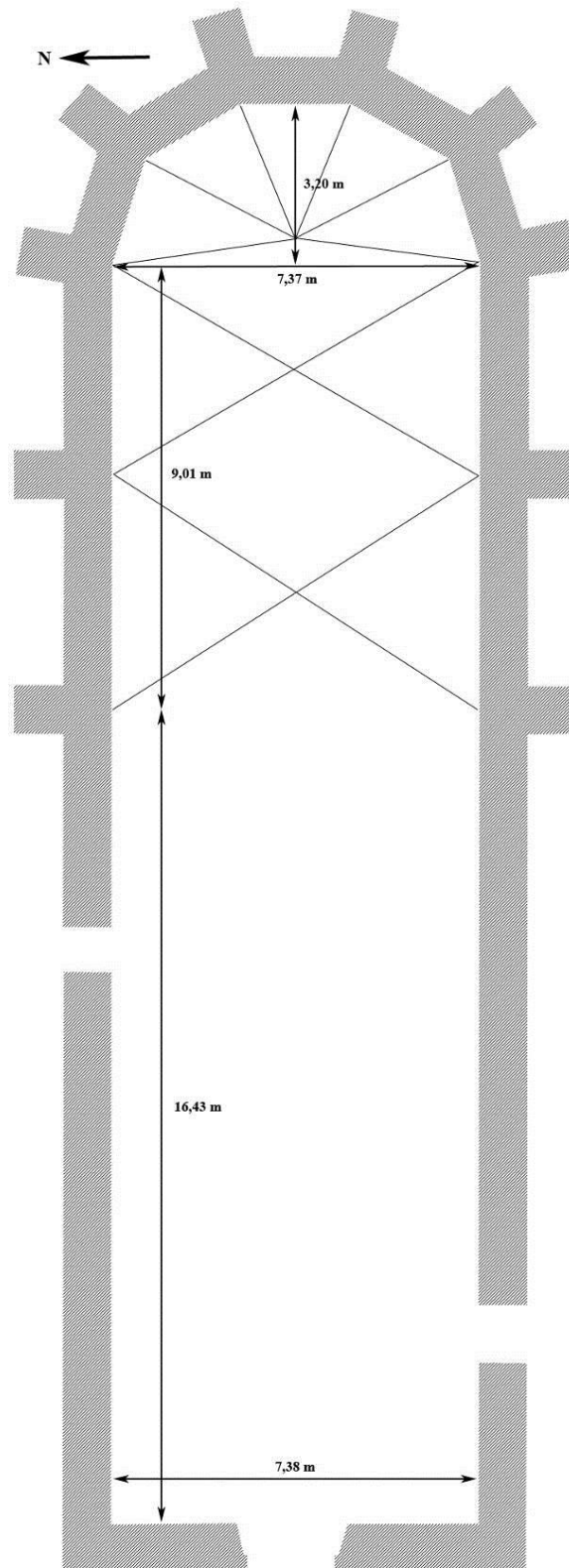

Fig. 4 : Plan schématique de l'église de Chailly-en-Gâtinais.

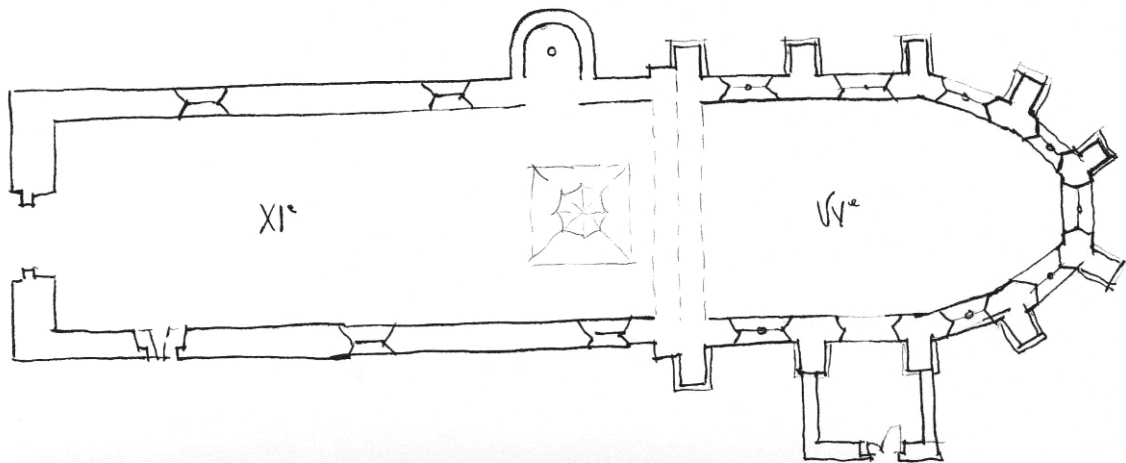

Fig. 5 : Croquis de l'église de Chailly en 1982.

Chailly : dossier travaux (Orléans – Service départemental de l'architecture et du patrimoine – Dossier de la commune de Chailly).



Fig. 6 : L'église, vue côté nord.

Fig. 7 : L'église
vue côté sud.





Fig. 8 : La façade ouest.



Fig. 9 : Le portail ouest.



Fig. 10 : La baie est du mur sud de la nef.



Fig. 11 : La baie du mur pignon ouest.



Fig. 12 : L'intérieur de l'église, vers l'est.



Fig. 13 : La nef, vue vers l'ouest (la flèche indique le retrait dans le mur pignon).

CHARENTREUX

LOCALISATION DE LA COMMUNE DE CHARENTREUX



Cécile COULANGEON Fait avec Philcarto - <http://perso.club-internet.fr/philgeo>

Fig. 1 : Carte de localisation de la commune de Chaintreaux.



Fig. 2 : Plan d'intendance de la paroisse de Chaintreaux, en 1785. L'église est entourée.
Plan d'intendance de la paroisse de Chaintreaux, 1785, Melun, AD 77, 1 C 34/6.

CHARENTREUX - EGLISE SAINT-PIERRE ET SAINT-PAUL
C. COULANGEON. 2011
SCHEMA

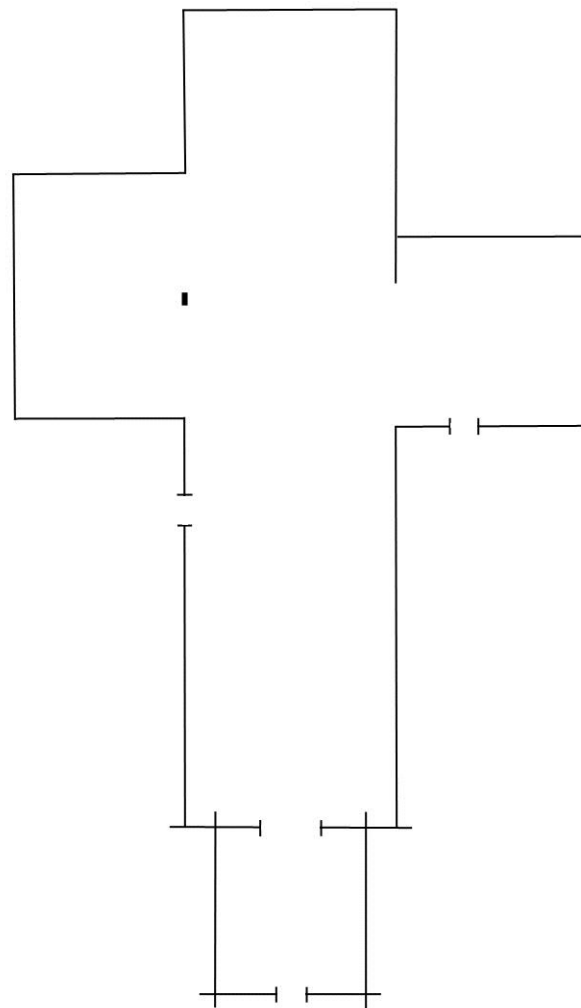

Fig. 3 : Schéma de l'église.

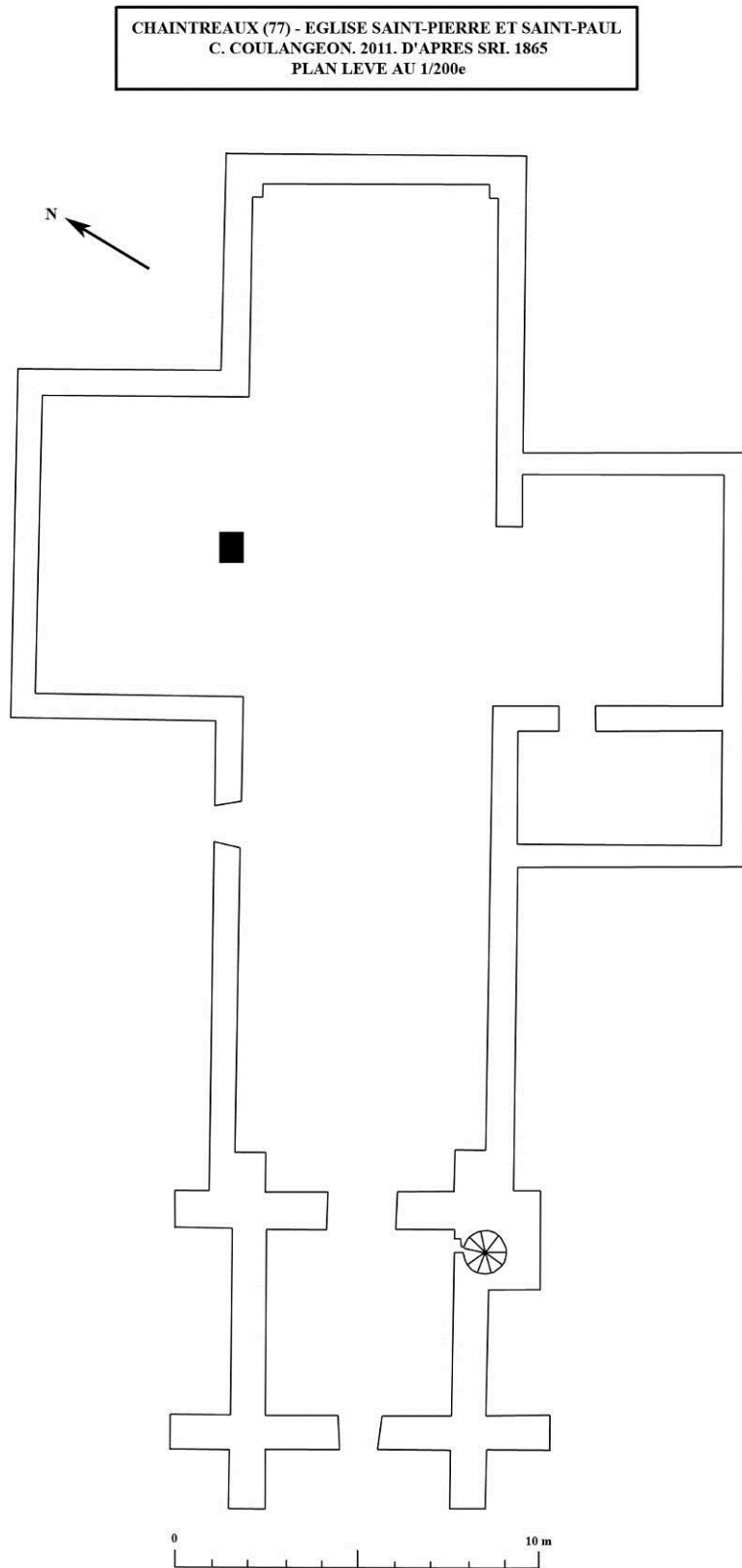

Fig. 4 : Plan de l'église de Chaintreaux.

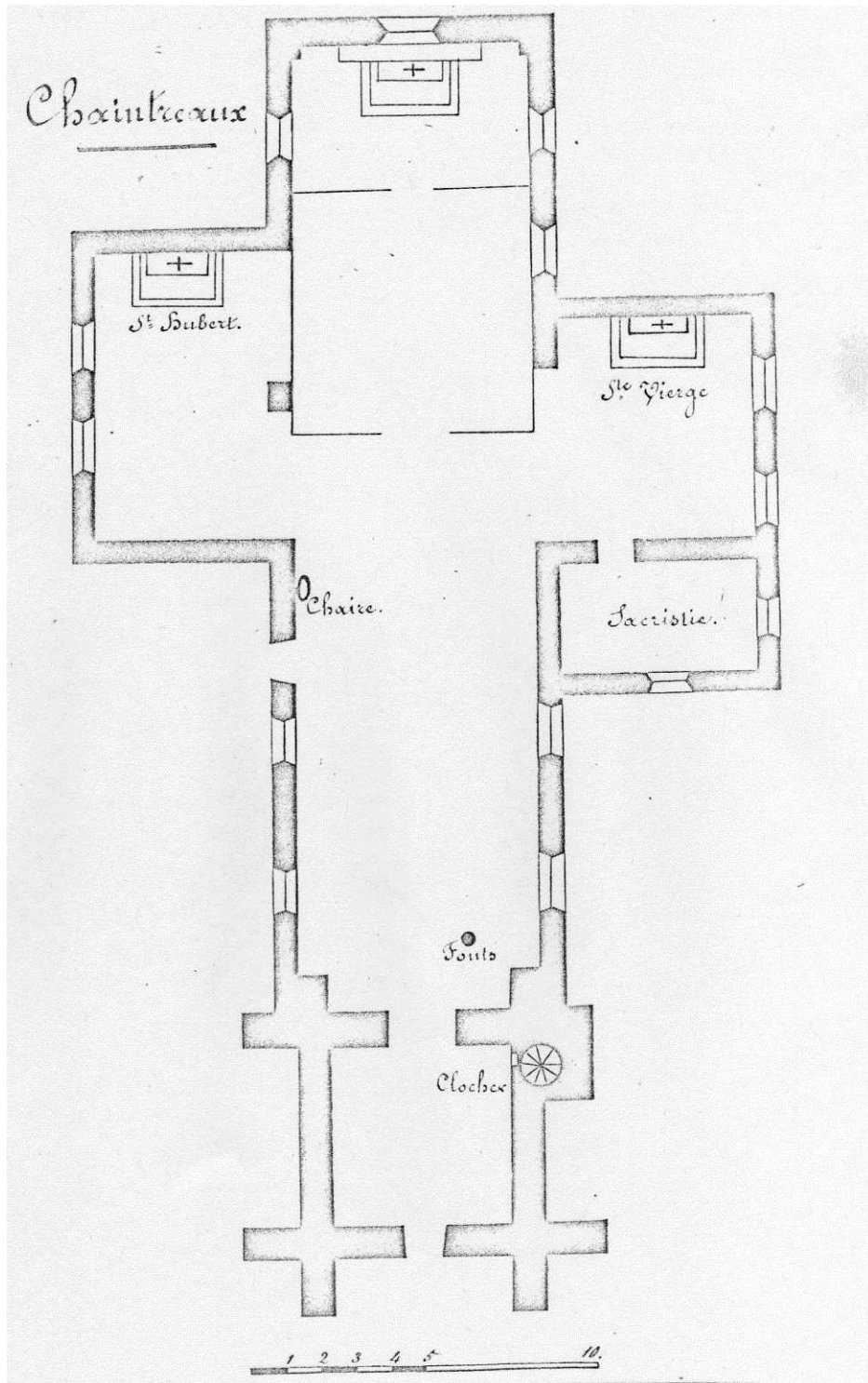

Fig. 5 : Plan de l'église de Chaintreaux, en 1865.
Chaintreaux, [plan de l'église], Échelle 1/200^e, 1865, Région Ile-de-France – Service régional de l'Inventaire – dossier de la commune de Chaintreaux.



Fig. 6 : Vue de l'église depuis le sud-ouest.

Fig. 7 : Le mur nord de l'église.



Fig. 8 : Le chevet.



Fig. 9 : Le mur gouttereau sud de la nef.

Fig. 10 : Détail du
parement du mur
gouttereau sud de la nef.

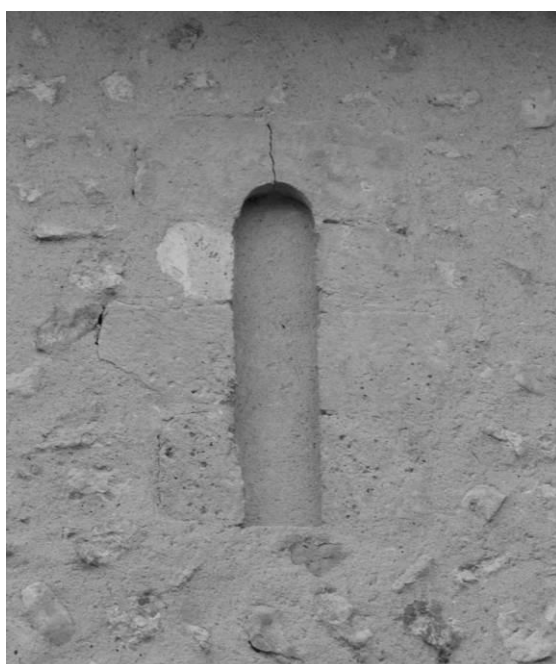
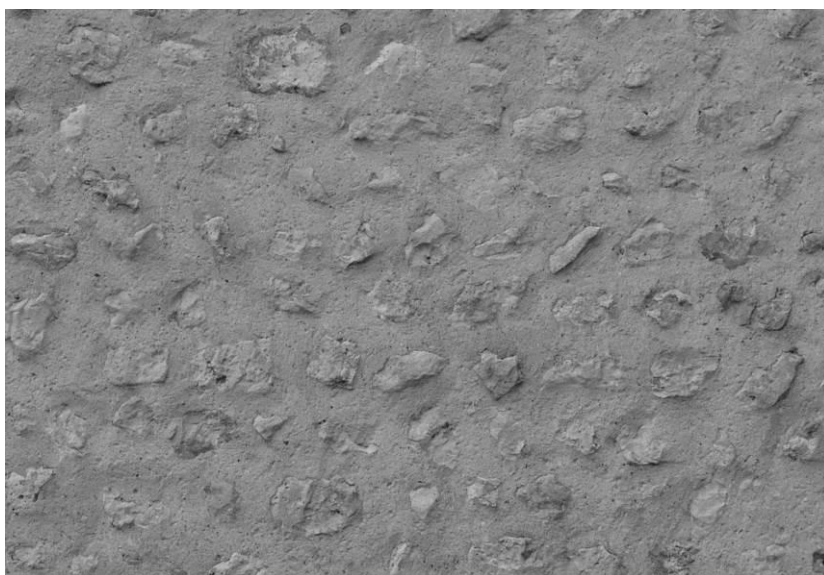

Fig. 11 : Petite fenêtre
bouchée du mur
gouttereau sud de la nef.



Fig. 12 : Le mur gouttereau nord de la nef.

Fig. 13 : Partie occidentale du mur gouttereau nord de la nef.



Fig. 14 : Vestiges d'une petite fenêtre bouchée du mur gouttereau nord de la nef.



Fig. 15 : Partie orientale du mur gouttereau nord de la nef.



Fig. 16 : Vestiges d'une baie du mur gouttereau nord de la nef.

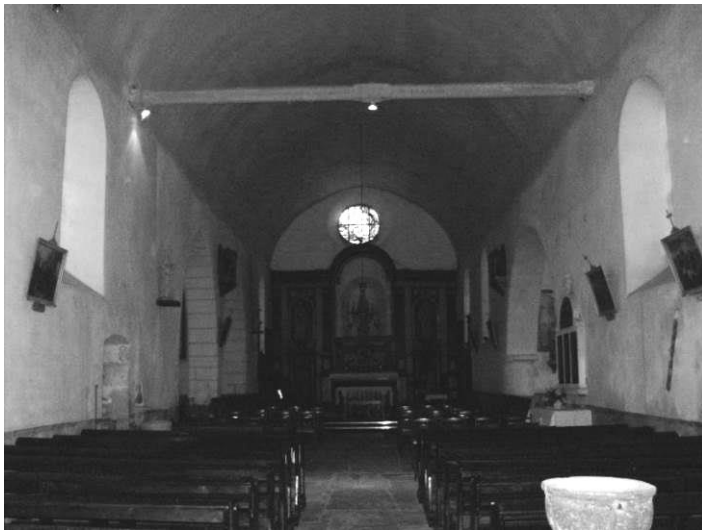

Fig. 17 : Vue intérieure de la nef, vers l'est.

Fig. 18 : Vue intérieure de la nef, vers l'ouest.



CHAMBON-LA-FORÊT

LOCALISATION DE LA COMMUNE DE CHAMBON-LA-FORÊT



Cécile COULANGEON Fait avec Philcarto - <http://perso.club-internet.fr/philgeo>

Fig. 1 : Carte de localisation de la commune de Chambon-la-Forêt.

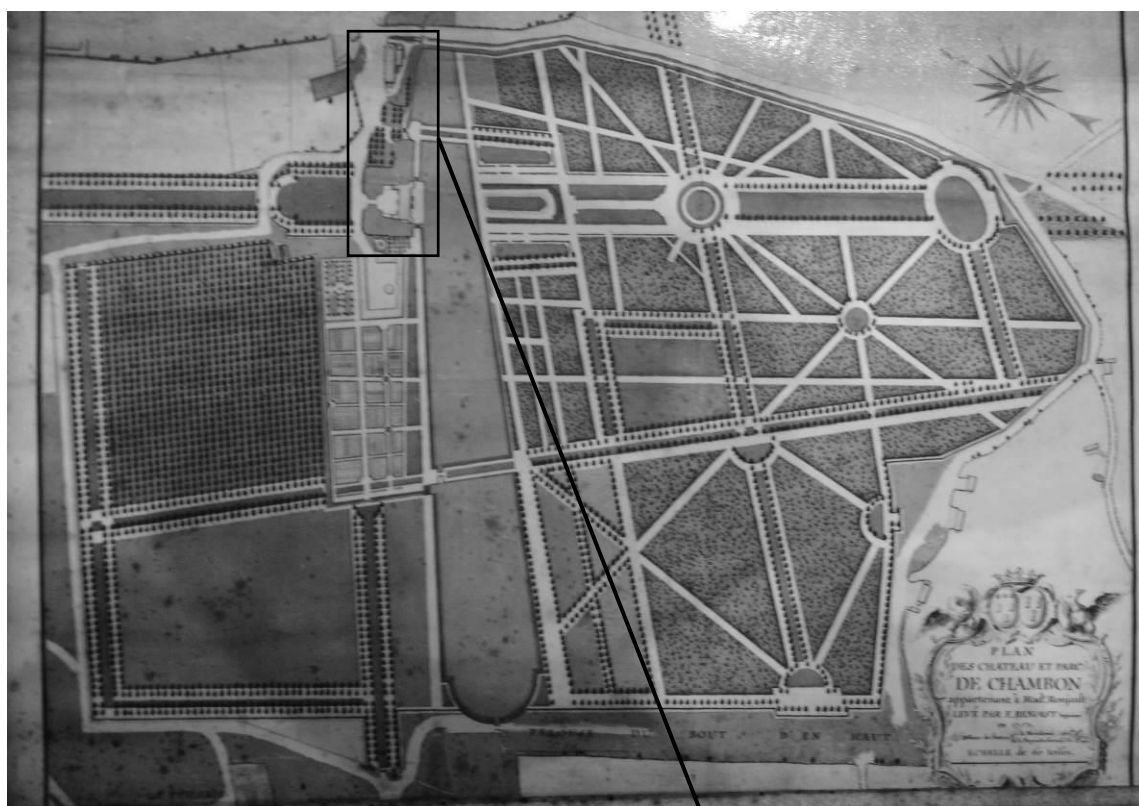
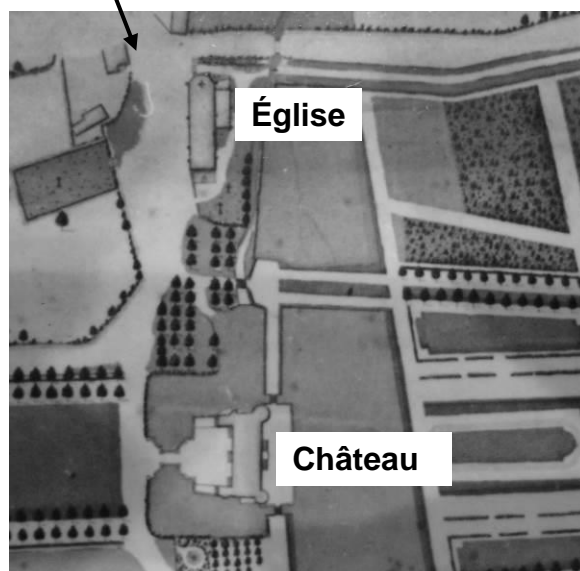

Fig. 2 : Plan du château de Chambon-la-Forêt : vue d'ensemble et détail sur l'église.
Benoist F., *Plan des château et parc de Chambon appartenant à Mme Roujault*,
Encre de chine et aquarelle, H=94 cm et l=1225 cm, Échelle 1/812^e, 1753, Paris, AN,
NII Loiret 16.



CHAMBON-LA-FORÊT - EGLISE SAINT-ETIENNE
C. COULANGEON. 2010.
SCHEMA

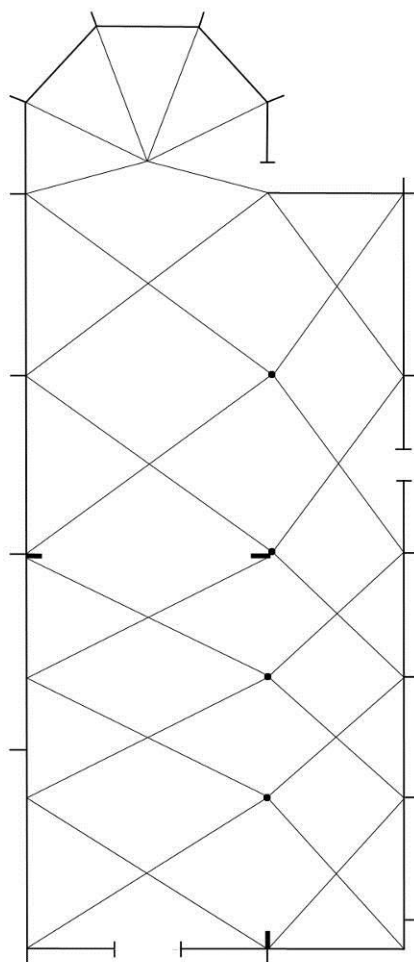

Fig. 3 : Schéma de l'église de Chambon-la-Forêt.

CHAMBON-LA-FORÊT (45) - EGLISE SAINT-ETIENNE
C. COULANGEON, 2010. D'APRES BMH ARCHITECTES, 2006.
PLAN AU SOL, LEVE AU 1/100e.

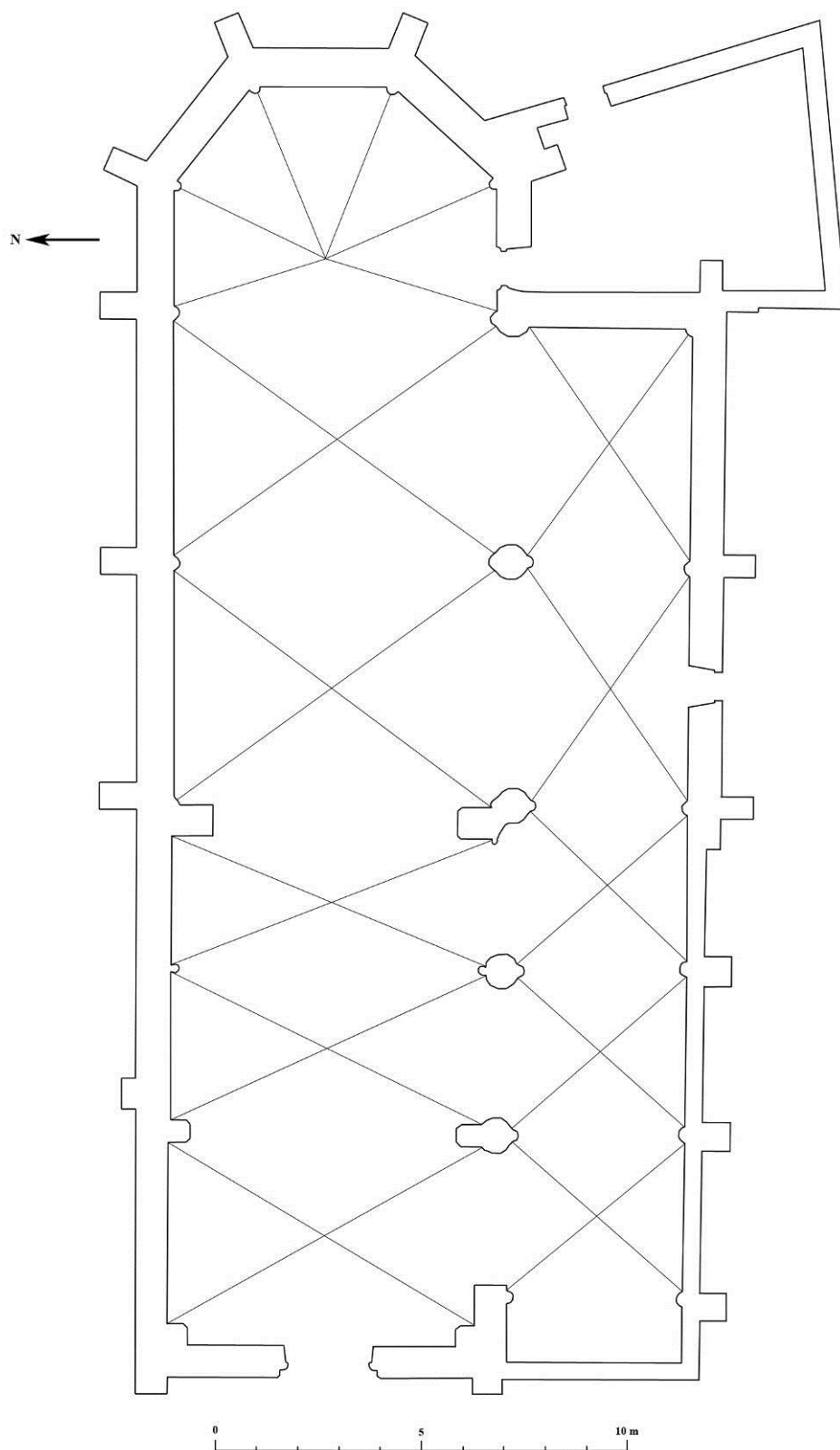

Fig. 4 : Plan de l'église de Chambon-la-Forêt.

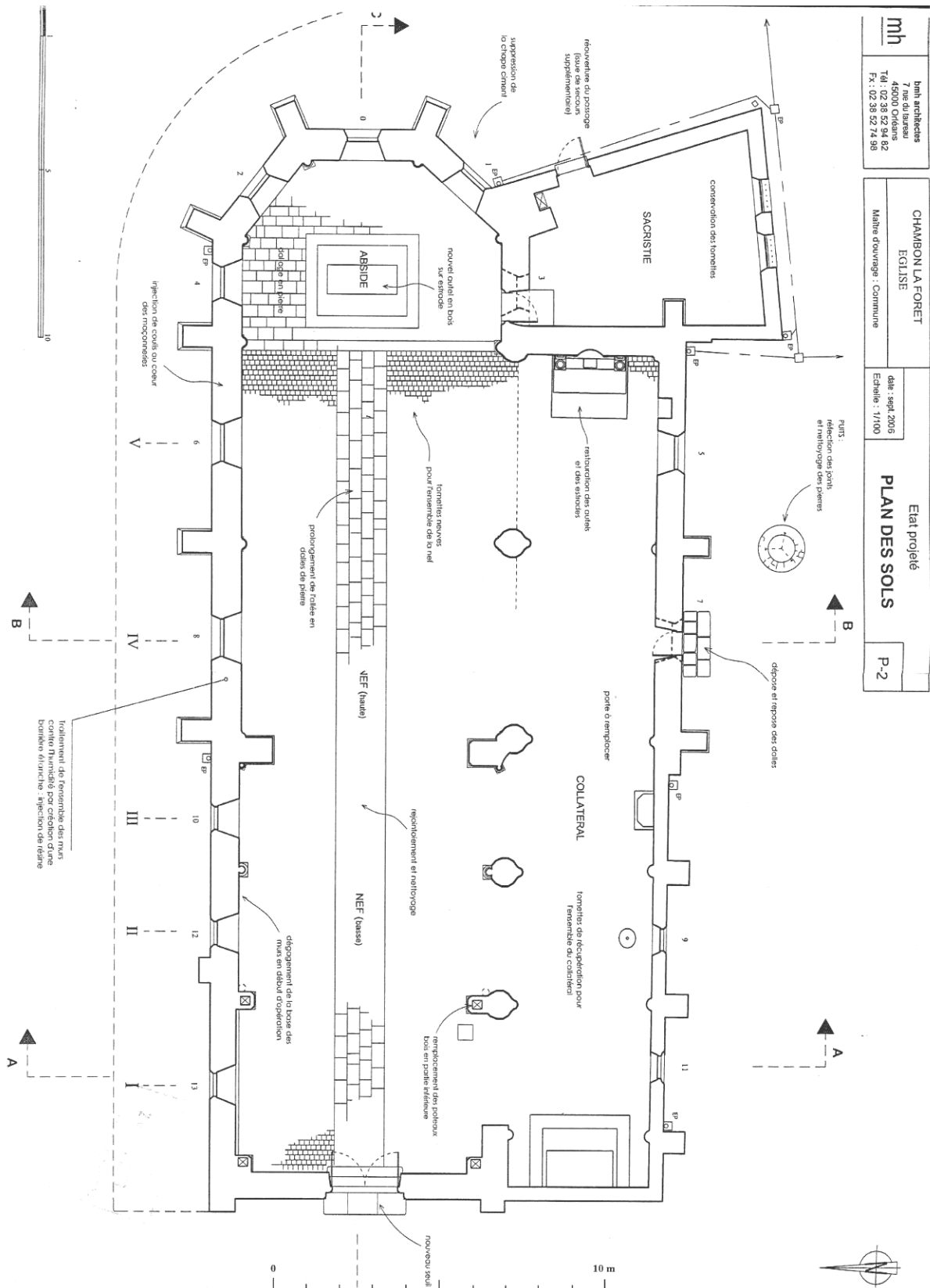

Fig. 5 : Plan de l'église de Chambon-la-Forêt par le cabinet BMH.
Loiret. Chambon-la-Forêt. Église Saint-Étienne. Restauration générale intérieure et
extérieure. Demande de permis de construire. Vol 2 : Documents graphiques, SARL BMH,
sept 2006.



Fig. 6 : L'église vue depuis le nord-est.



Fig. 7 : L'église vue depuis le sud-est.



Fig. 8 : Le mur nord de la nef.



Fig. 9 : La fenêtre occidentale du mur nord de la nef.



Fig. 10 : La fenêtre orientale du mur nord de la nef.



Fig. 11 : La façade occidentale.

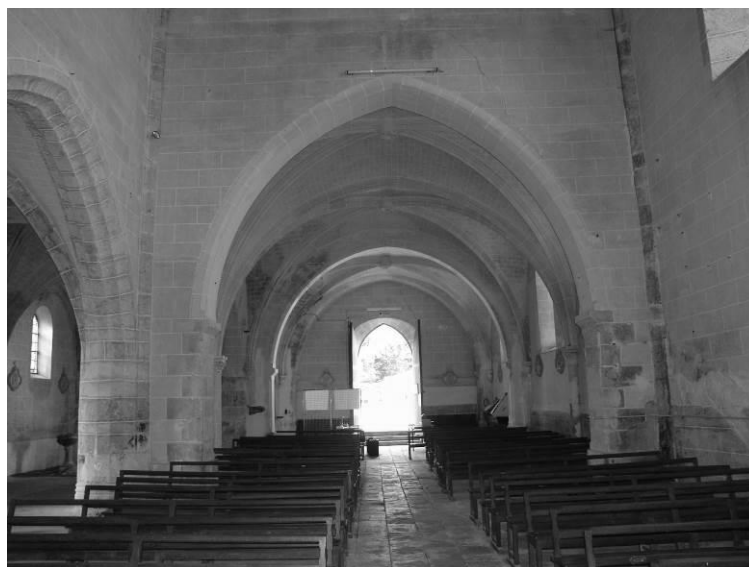

Fig. 12 : Vue de l'intérieur de la nef, depuis le chevet.

CHARMONT-EN-BEAUCE

LOCALISATION DE LA COMMUNE DE CHARMONT-EN-BEAUCE



Cécile COULANGEON Fait avec Philcarto - <http://perso.club-internet.fr/philgeo>

Fig. 1 : Carte de localisation de la commune de Charmont-en-Beauce.

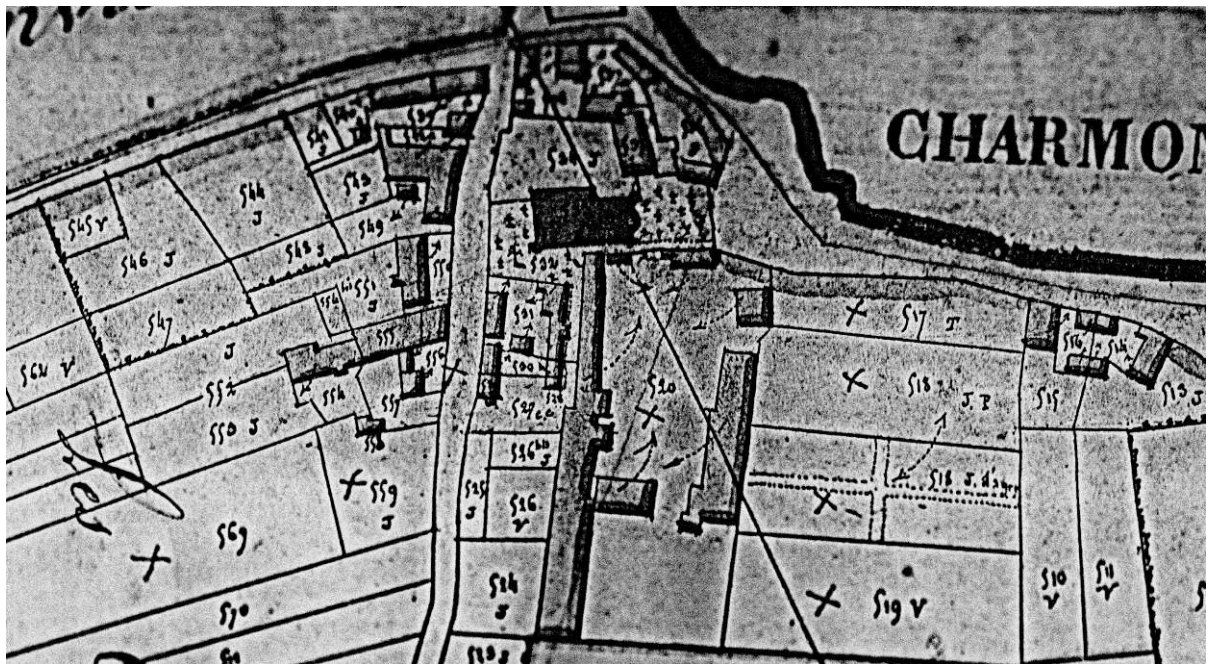

Fig. 2 : Extrait du cadastre de la ville de Charmont-en-Beauce, en 1829.
Penaud M., *Plan cadastral de la commune de Charmont-en-Beauce, Section F dite de l'église*,
Échelle 1/2500^e, 9 septembre 1829, Orléans, AD 45, 2 Mi 5153.

CHARMONT-EN-BEAUCE - EGLISE NOTRE-DAME
C. COULANGEON. 2010.
SCHEMA

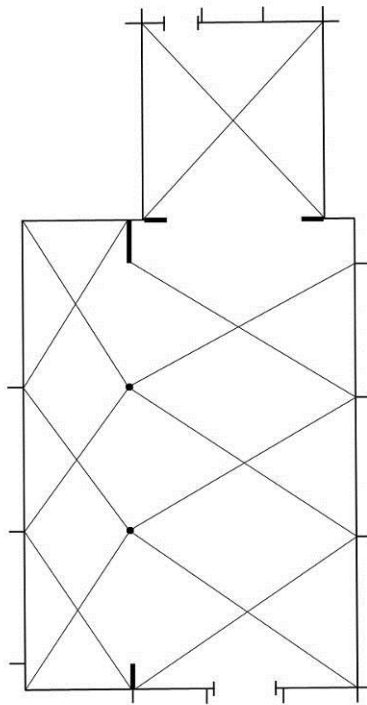

Fig. 3 : Schéma de l'église.

CHARMONT-EN-BEAUCE (45) - EGLISE NOTRE-DAME
C. COULANGEON, 2010. D'APRES D. BUREAU, 2006.
PLAN AU SOL, LEVE AU 1/125e.

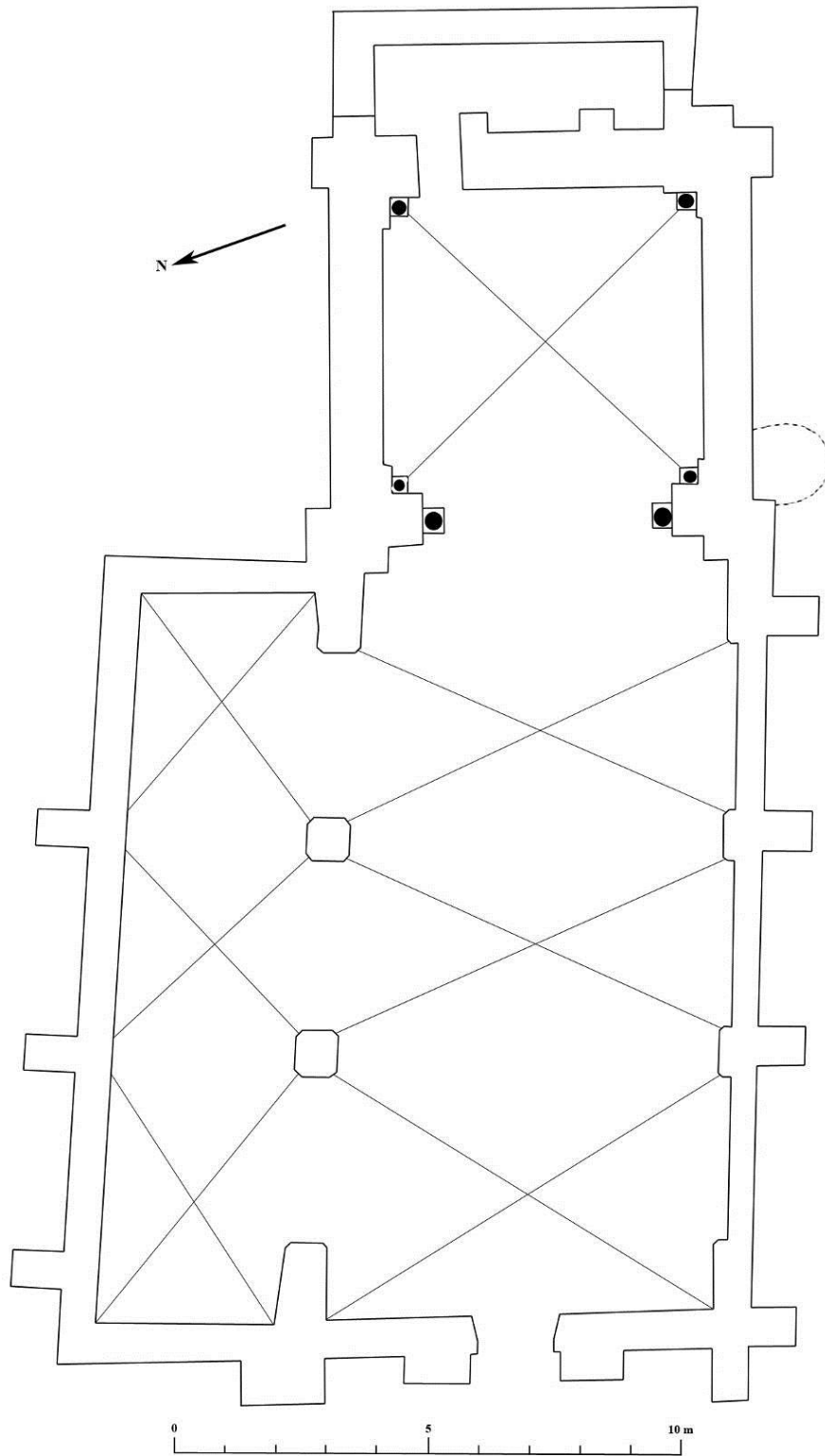

Fig. 4 : Plan de l'église de Charmont-en-Beauce.



Fig. 6 : Vue de l'église depuis le nord-ouest.



Fig. 7 : L'église, depuis l'est.



Fig. 8 : La façade occidentale.

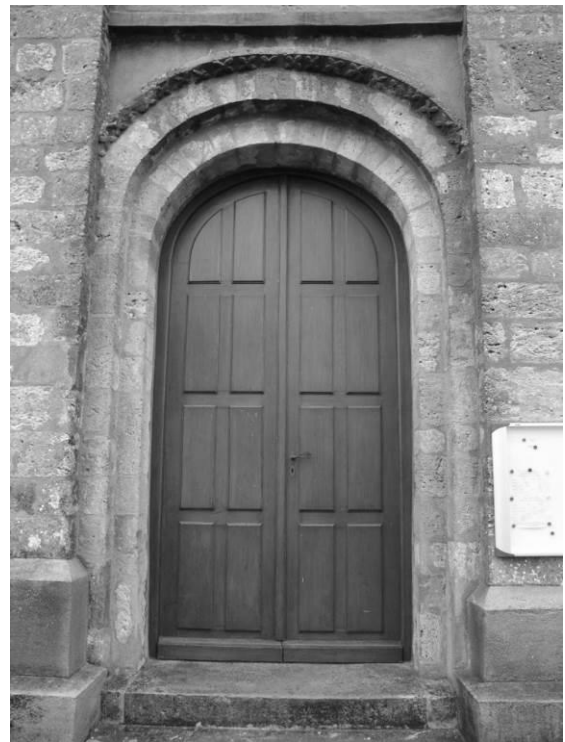

Fig. 9 : Le portail ouest.



Fig. 10 : Détail des vousses du portail.



Fig. 11 : L'angle nord de la nef centrale.

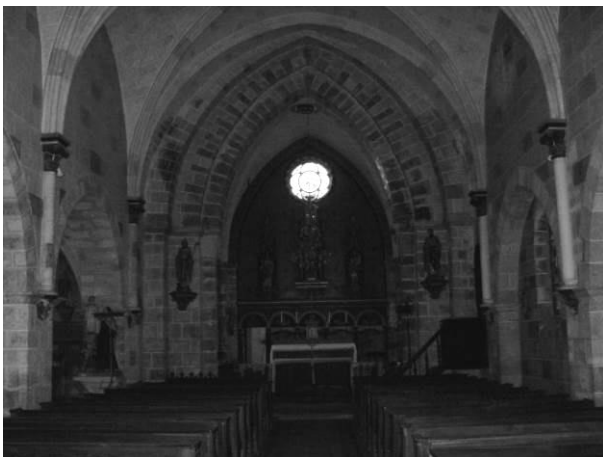

Fig. 12 : L'intérieur de l'église.

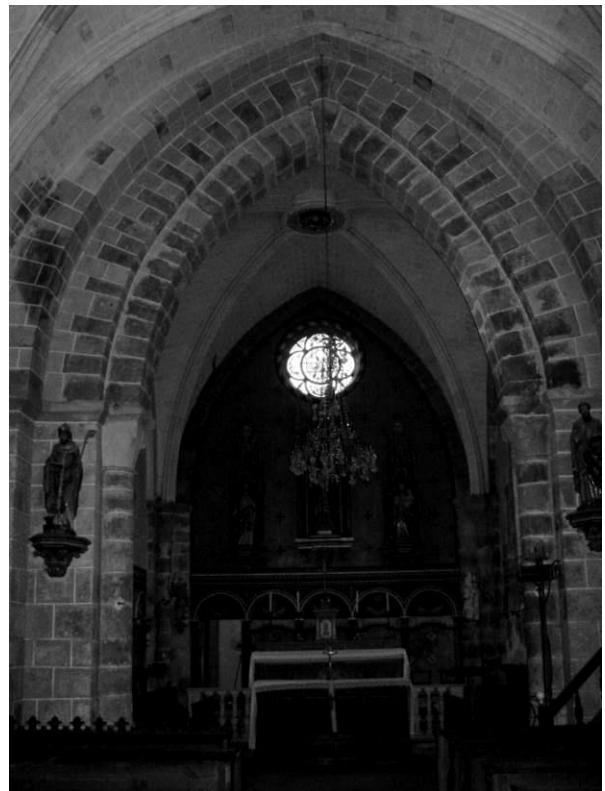

Fig. 13 : L'entrée du clocher-choeur.



Fig. 14 : Chapiteau de l'angle nord-ouest du clocher.

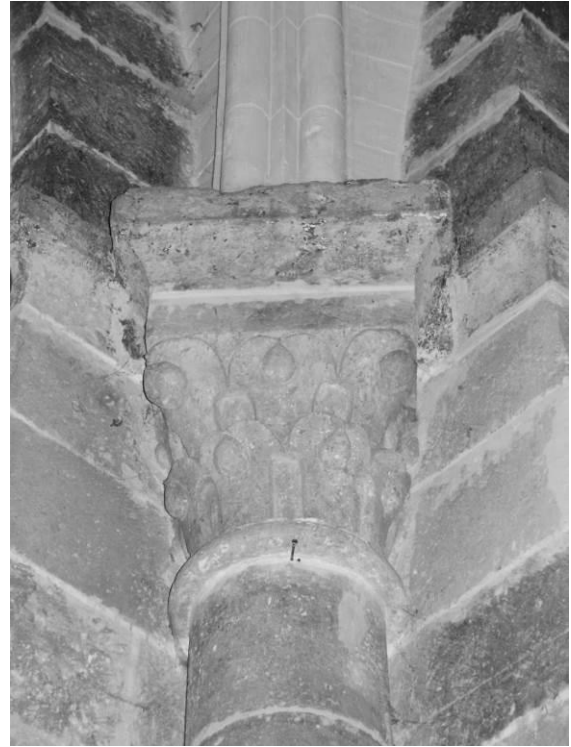

Fig. 15 : Chapiteau de l'angle sud-ouest du clocher.



Fig. 16 : Chapiteau de l'angle nord-est du clocher.



Fig. 17 : Chapiteau de l'angle sud-est du clocher.



Fig. 18 : Les bases du support sud-est du clocher.

CHÂTEAUBLEAU

LOCALISATION DE LA COMMUNE DE CHATEAUBLEAU



Cécile COULANGEON Fait avec Philcarto - <http://perso.club-internet.fr/philgeo>

Fig. 1 : Carte de localisation de la commune.

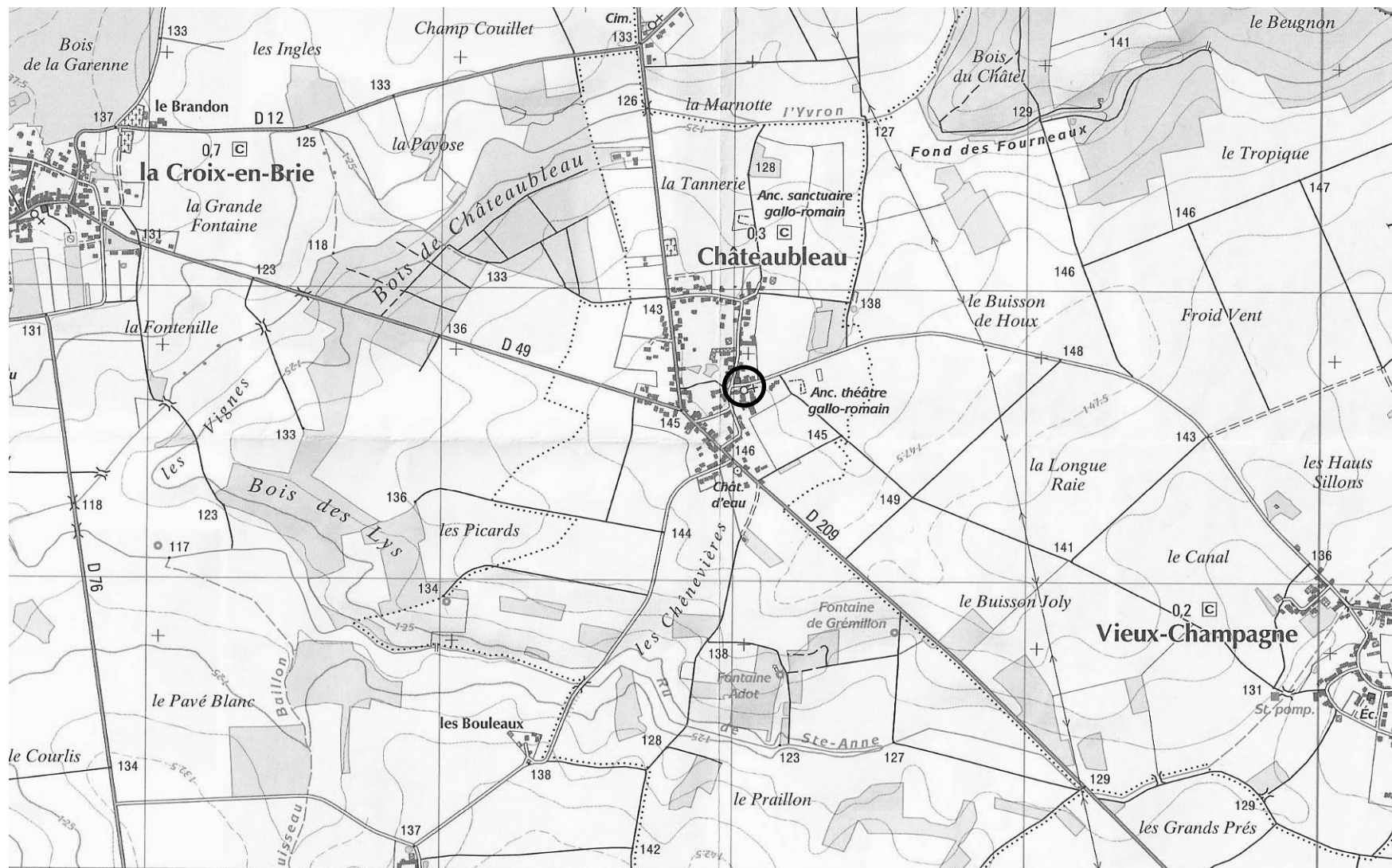

Fig. 2 : Extrait de la carte IGN sur Châteaubleau. L'église est entourée.

Carte de randonnée : Donnemarie-Dontilly, Échelle : 1/25000°, Paris, éd. IGN, 2004, 1 carte (Carte de randonnée 2516 E).

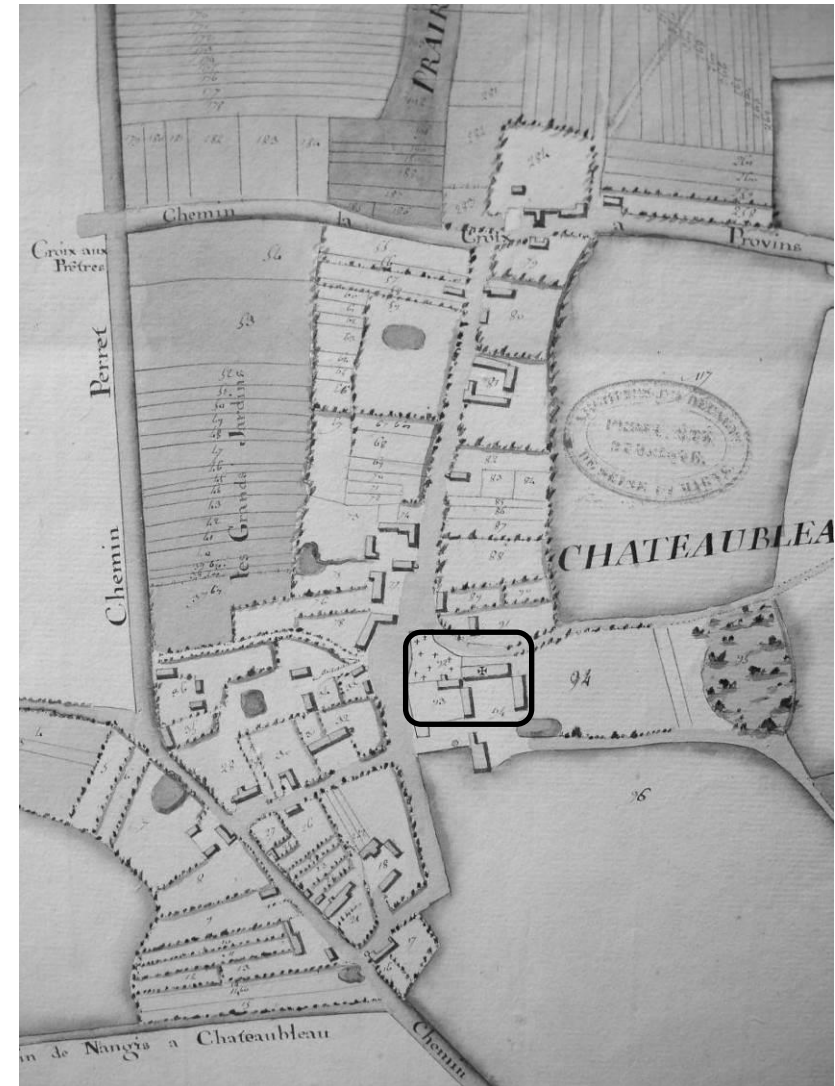

Fig. 3-4 : Plans de la seigneurie de Châteaubleau au XVIII^e siècle. L’îlot de l’église (marquée d’une croix) est entouré.
Plans parcellaires de la seigneurie de Chateaubleau, s. é., XVIII^e siècle, Melun, AD 77, H 708.



Fig. 5 : Plan d'intendance de la paroisse de Châteaubleau. L'ilot de l'église est entouré.
Plan d'intendance de la paroisse de Chateaubleau, Échelle de 20 pieds pour 1 perche, 1782, Melun, AD77, 1 C 56/4.

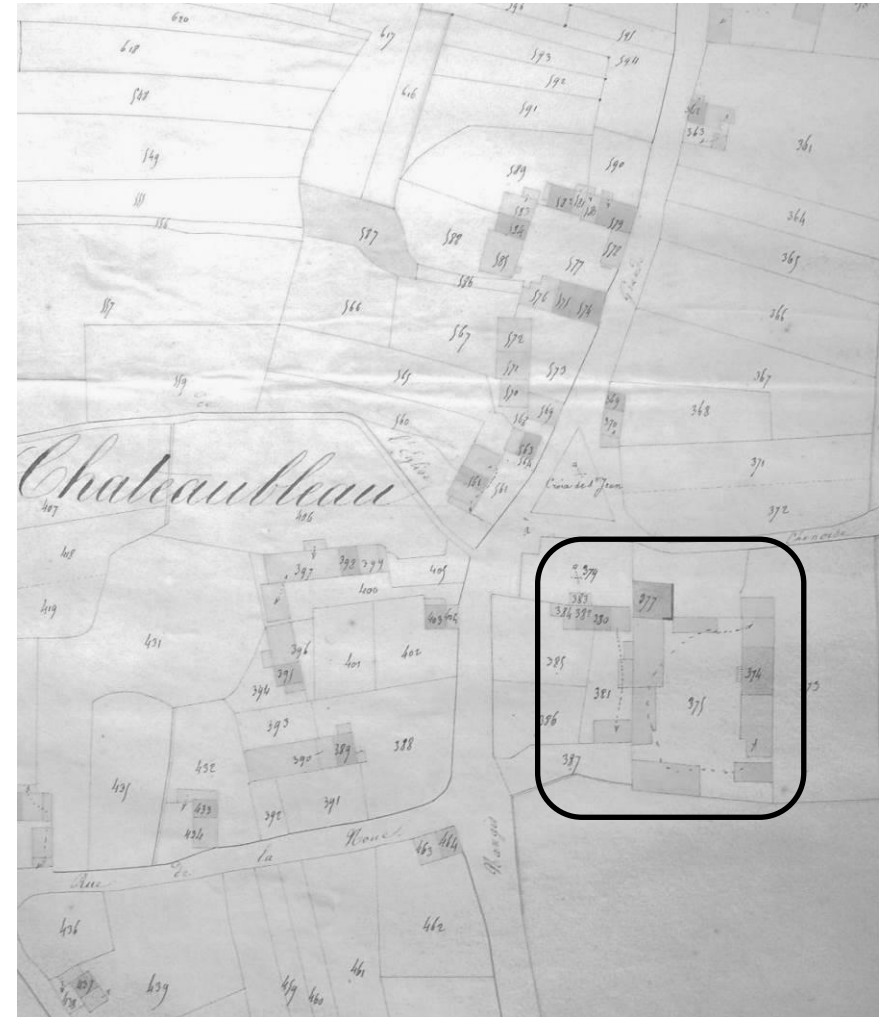

Fig. 6 : Cadastre napoléonien. L'ilot de l'église est entouré.
 Semane M., *Plan parcellaire de la commune de Chateaubleau*, Échelle 1/1250° et 1/2500°, 1932, Chateaubleau, AM.

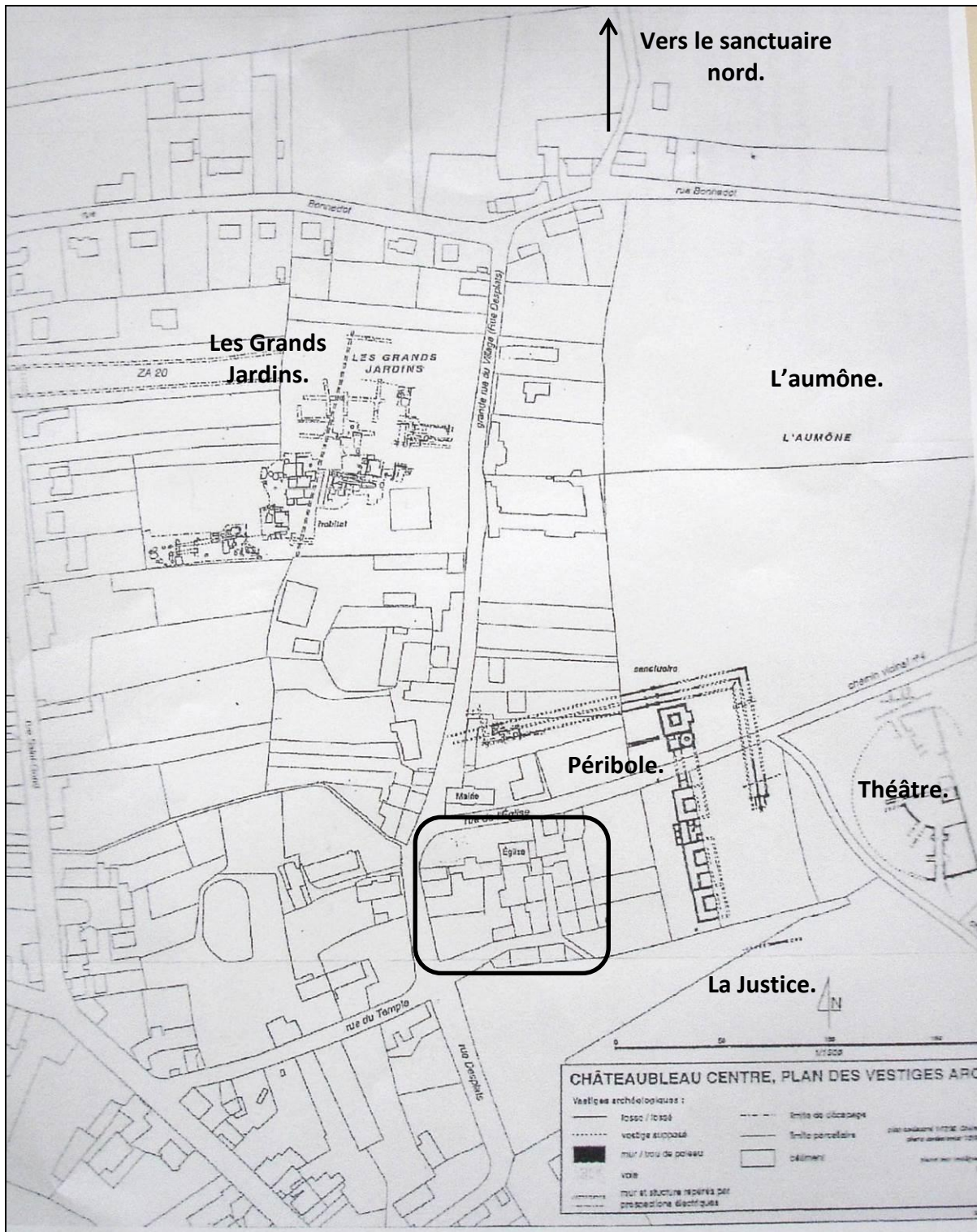

Fig. 7 : Plan topographiques des fouilles du site de Châteaubleau (en 2001). L'îlot de l'église est entouré.

Eusèbe S., *Châteaubleau Centre. Plan des vestiges archéologiques*, Échelle 1/1500^e, 2001 [Documentation F. Pilon].

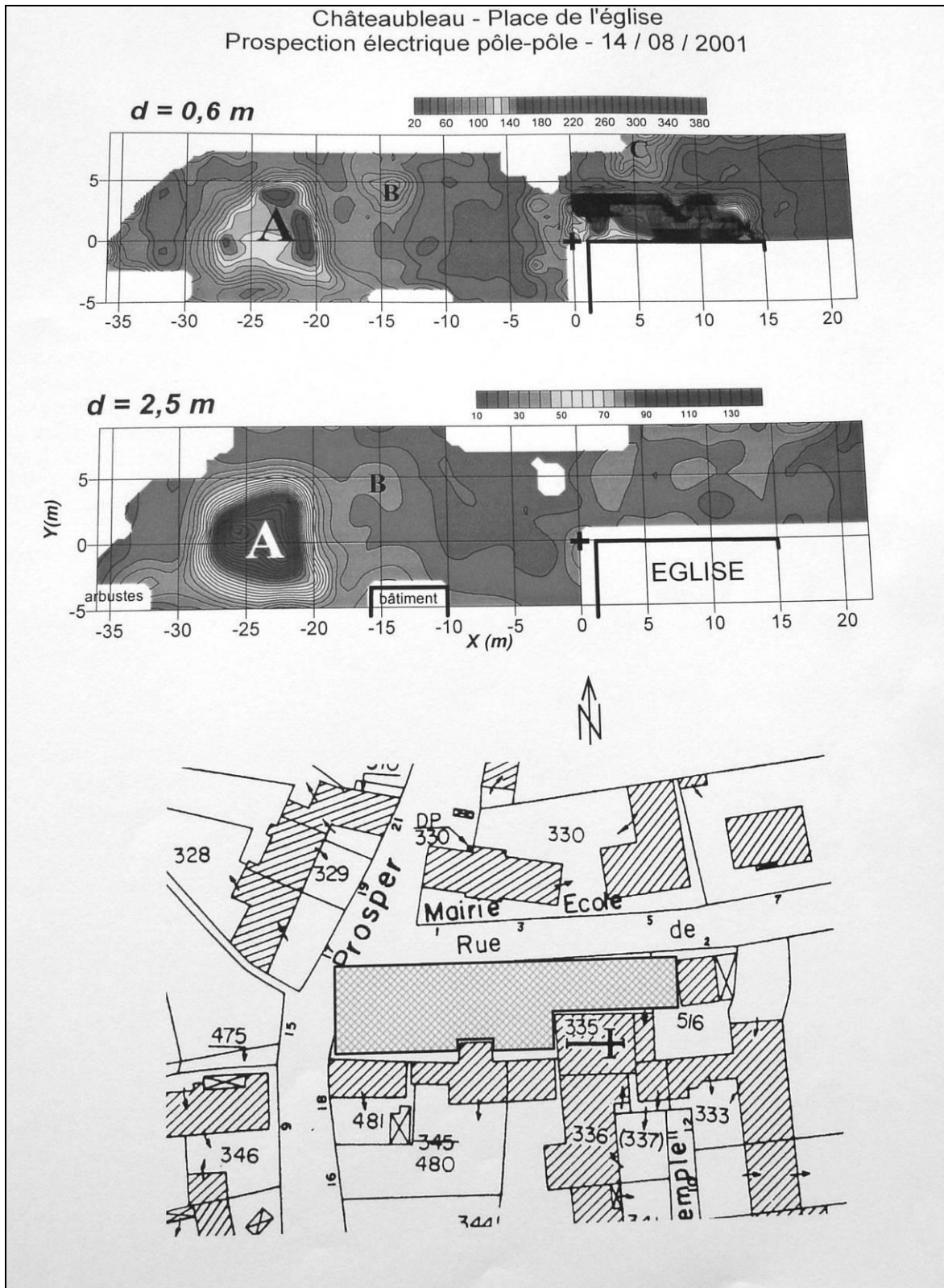

Fig. 8 : Relevés des prospections géophysiques réalisées au sud-ouest de l'église en 2001.
 In : Martinaud M., *Châteaubleau - Prospections électriques*, 2001, fig. 6.

**CHATEAUBLEAU - EGLISE NOTRE-DAME
C. COULANGEON. 2012
SCHEMA**

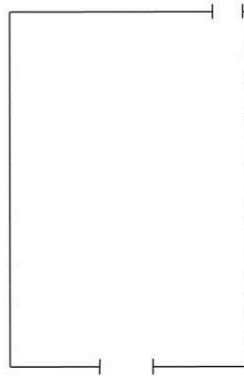

Fig. 9 : Schéma de l'église.

CHATEAUBLEAU (77) - EGLISE NOTRE-DAME ET SAINT-GOND
C. COULANGEON. 2012. D'APRES C. COULANGEON, A. FASSE,
J. GOB, JOIGNEAU F.
PLAN

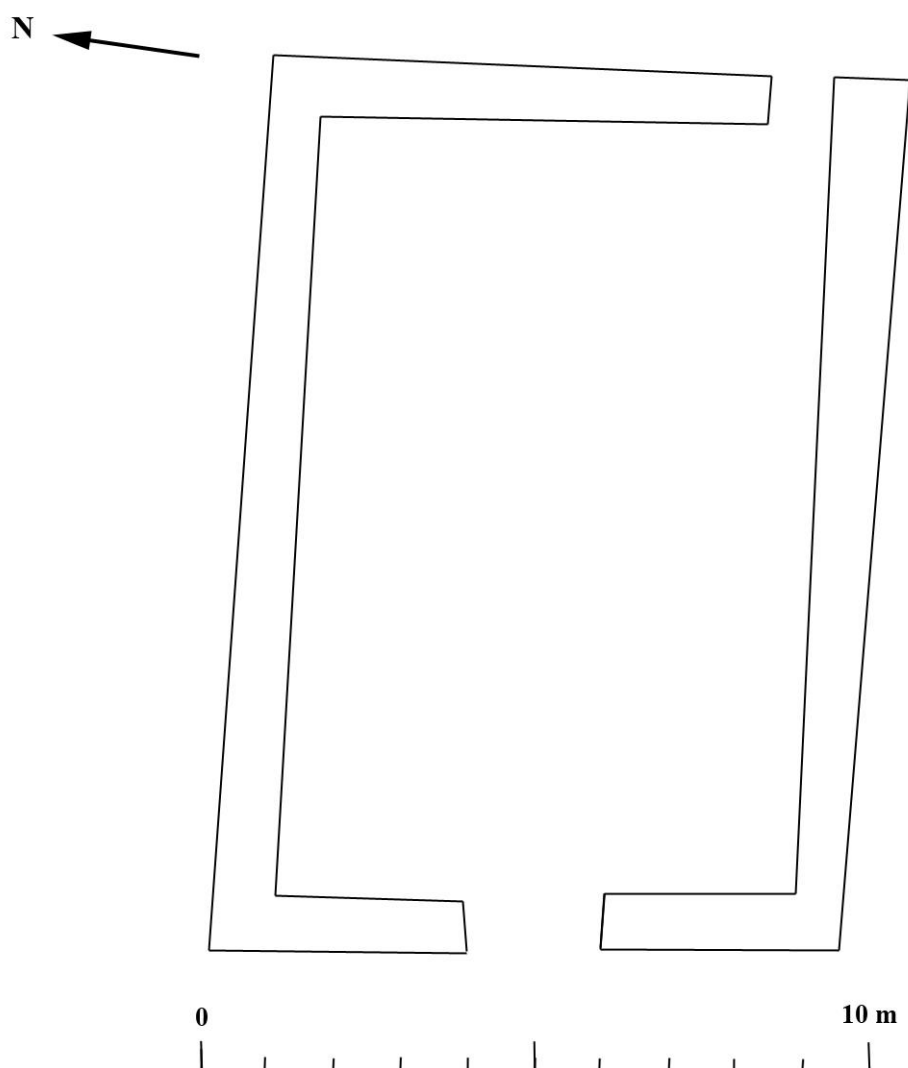

Fig. 10 : Plan de l'église.



Fig. 13 : L'église vue depuis le nord-ouest.



Fig. 14 : Carte postale ancienne, oblitérée en 1911.
Châteaubleau. Place de l'église et de l'école, Carte postale, Oblitérée en 1911, éd. Gauthier
[Collection F. Pilon].



Fig. 15 : La façade occidentale de l'église.



Fig. 16 : L'angle sud-ouest de la nef.



Fig. 17 : La façade orientale du chevet.



Fig. 18 : Angle sud-est de l'édifice.

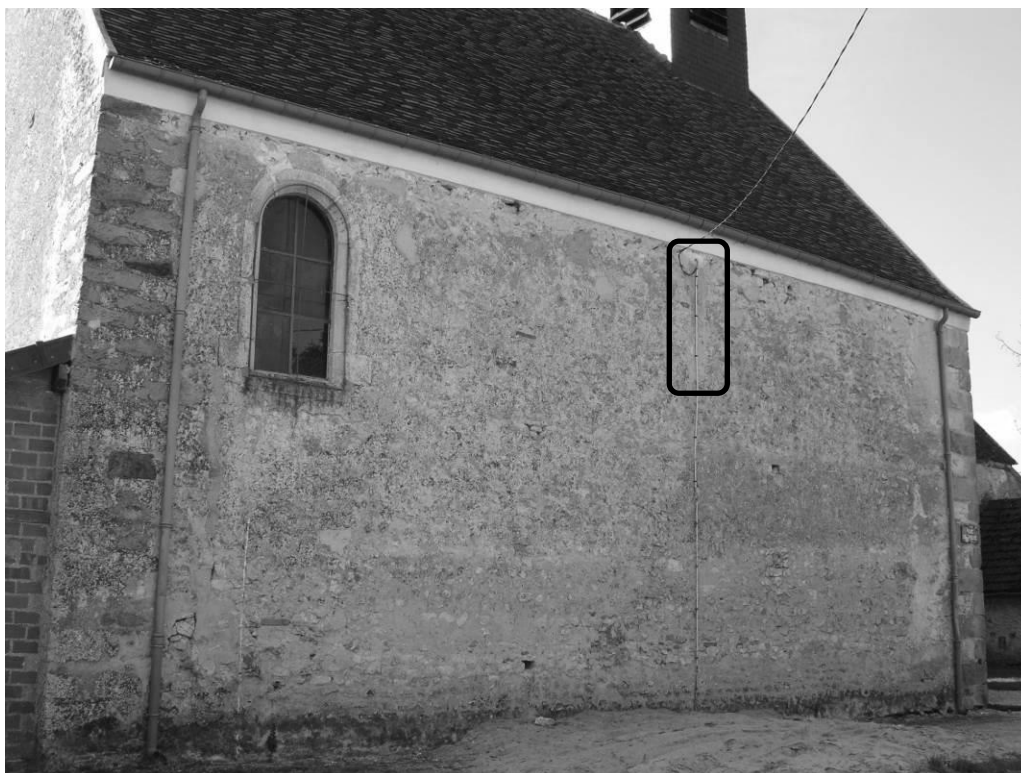

Fig. 19 : Le mur gouttereau nord (la baie bouchée est entourée : fig. 25).



Fig. 20 : L'angle nord-ouest de l'édifice, face ouest.



Fig. 21 : L'angle nord-ouest de l'édifice, face nord. La flèche indique l'emplacement de la reprise.



Fig. 22 : La partie orientale du mur gouttereau nord. La flèche indique l'emplacement de la reprise.



Fig. 23 : Détail du parement du mur gouttereau nord.



Fig. 24 : Détail des mortiers du parement du mur gouttereau nord.

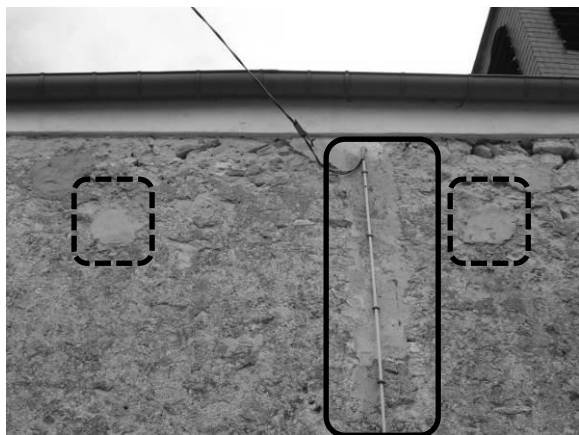

Fig. 25 : Vestiges d'une baie et de trous de boulins bouchés (entourés).

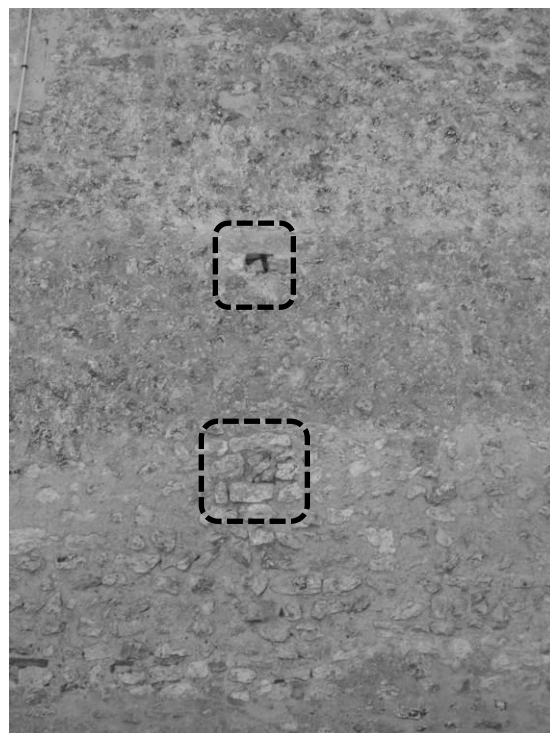

Fig. 26 : Alignement vertical de trous de boulins (entourés).



Fig. 27 : Le mur gouttereau sud. Un éventuel trou de boulins est entouré. Les flèches indiquent l'emplacement de reprises.

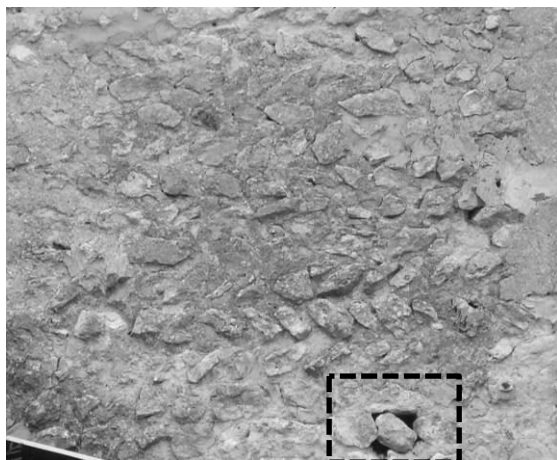

Fig. 28 : Détail du parement en *opus spicatum* du mur sud avec le trou de boulin (détail de la fig. 26).



Fig. 29 : Détail du parement en *opus spicatum* du mur sud.



Fig. 30 : L'intérieur de l'église, vu vers l'est.



Fig. 31 : Bénié portant la date de 1829 (ou 1629) à l'intérieur de l'édifice.



Fig. 32 : Le mur gouttereau nord, à l'intérieur, avec la baie bouchée repérée à l'extérieur (fig. 24).



Fig. 33 : Baie bouchée dans le mur nord.

CHÂTEAU-LANDON

LOCALISATION DE LA COMMUNE DE CHATEAU-LANDON



Cécile COULANGEON Fait avec Philcarto - <http://perso.club-internet.fr/philgeo>

Fig. 1 : Carte de localisation de la commune de Château-Landon.

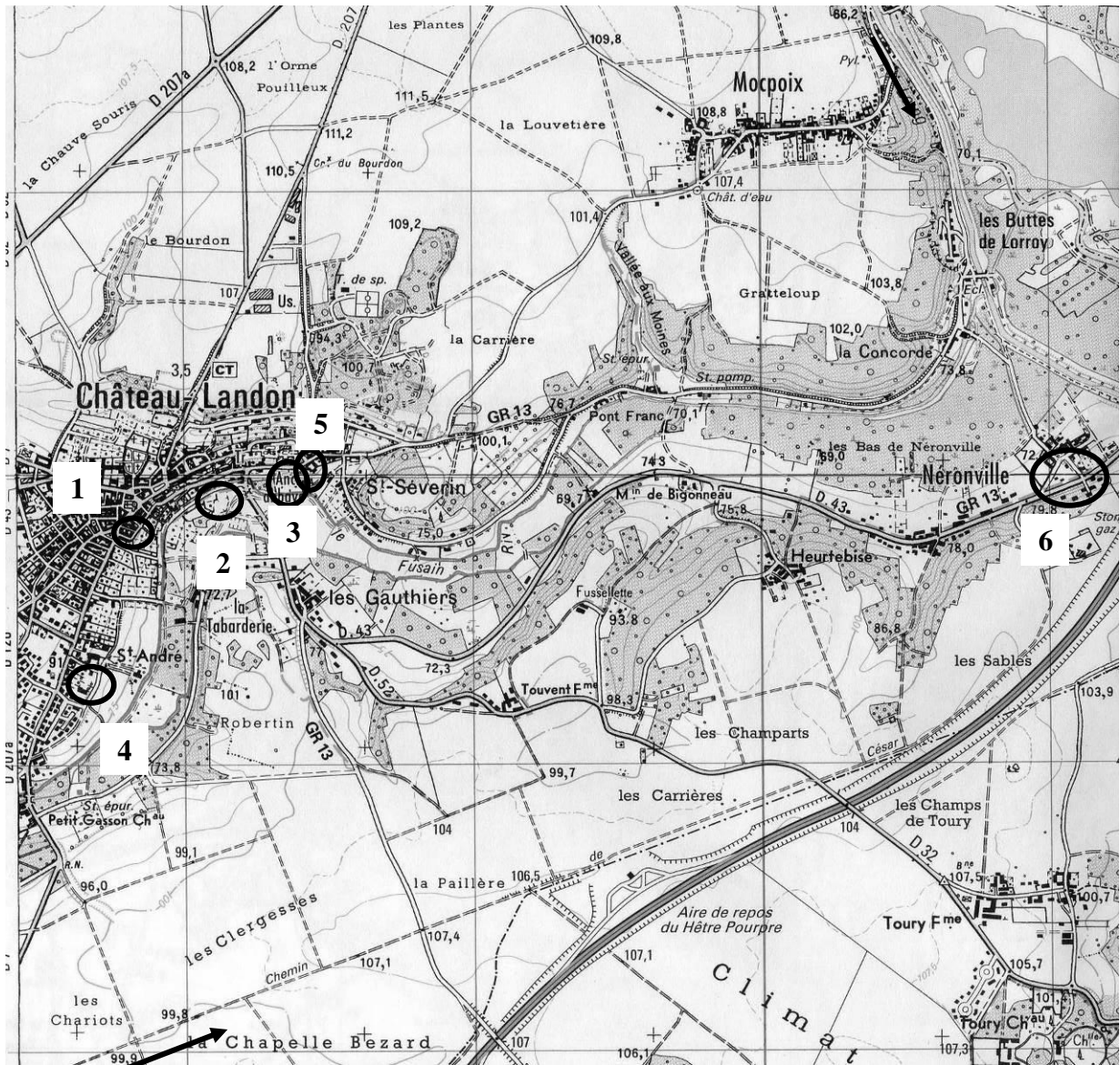

Fig. 2 : Extrait de la carte IGN sur Château-Landon. **1 :** Église Notre-Dame ; **2 :** Collégiale Saint-Thugal ; **3 :** Abbaye Saint-Séverin. **4 :** Prieuré Saint-André. **5 :** La motte Saint-Séverin ; **6 :** Prieuré de Neronville. Les flèches indiquent l'emplacement du Chemin de César et du Loing.

Carte de randonnée : Château-Landon, Échelle : 1/25000^e, Paris, éd. IGN, 2003, 1 carte (Carte de randonnée 2418 E).

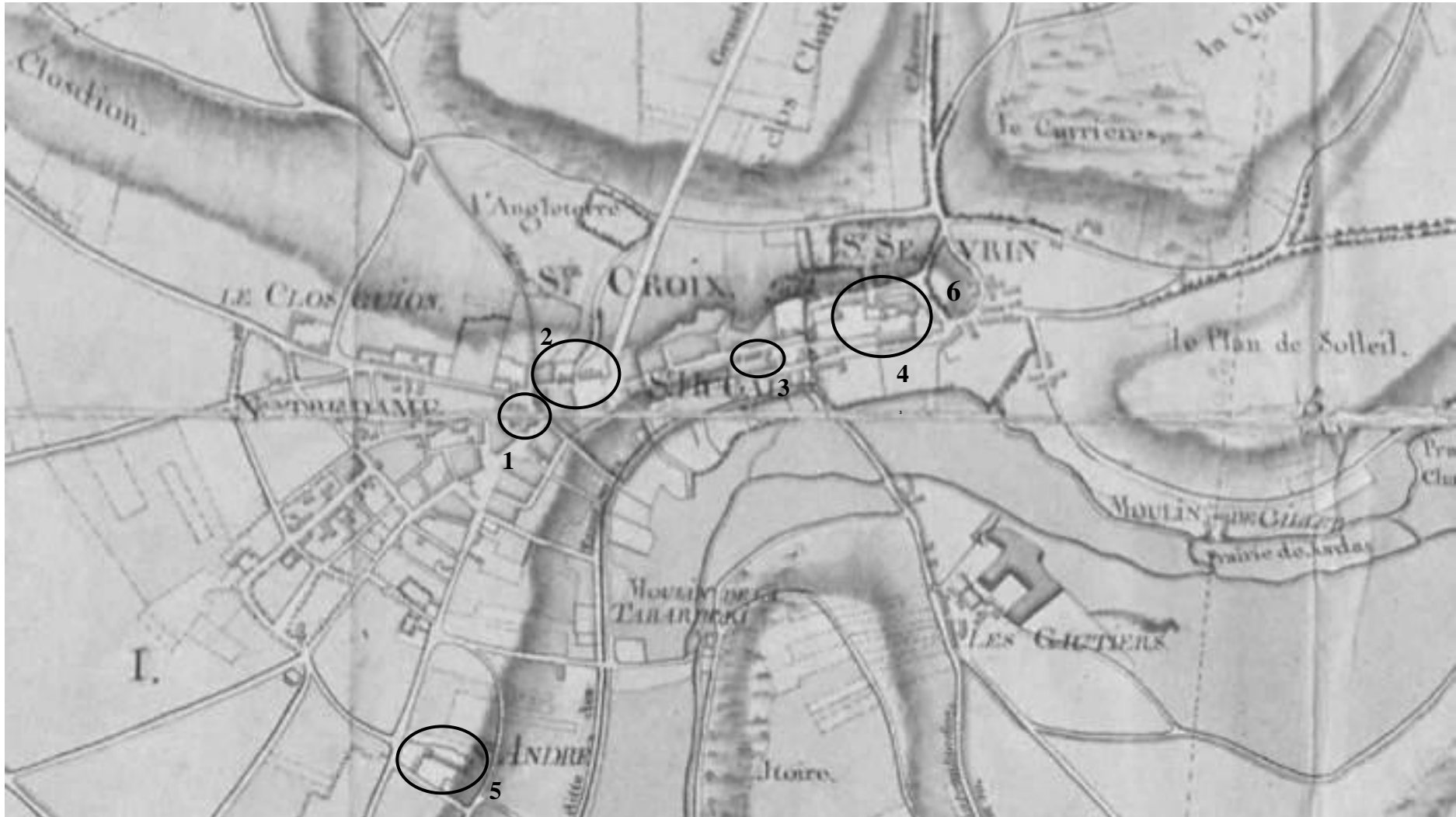

Fig. 3 : Plan d'intendance de la paroisse de Château-Landon, en 1789. **1** : Église Notre-Dame ; **2** : Eglise Sainte-Croix (emplacement présumé).
3 : Collégiale Saint-Thugal ; **4** : Abbaye Saint-Séverin. **5** : Prieuré Saint-André. **6** : La motte Saint-Séverin.
Plan d'intendance des paroisses de Château-Landon, 1789, Melun AD77, 1 C 34/7.



Fig. 4 : Localisation des vestiges médiévaux dans le bourg de Château-Landon.

In : Mecquenem C. de dir., *Château-Landon. « La Motte Saint-Séverin ». Seine-et-Marne. DFS de fouille programmée*, Saint-Denis : Service régional d'archéologie d'Ile-de-France/AFAN Centre/Ile-de-France, 1998, n. p.

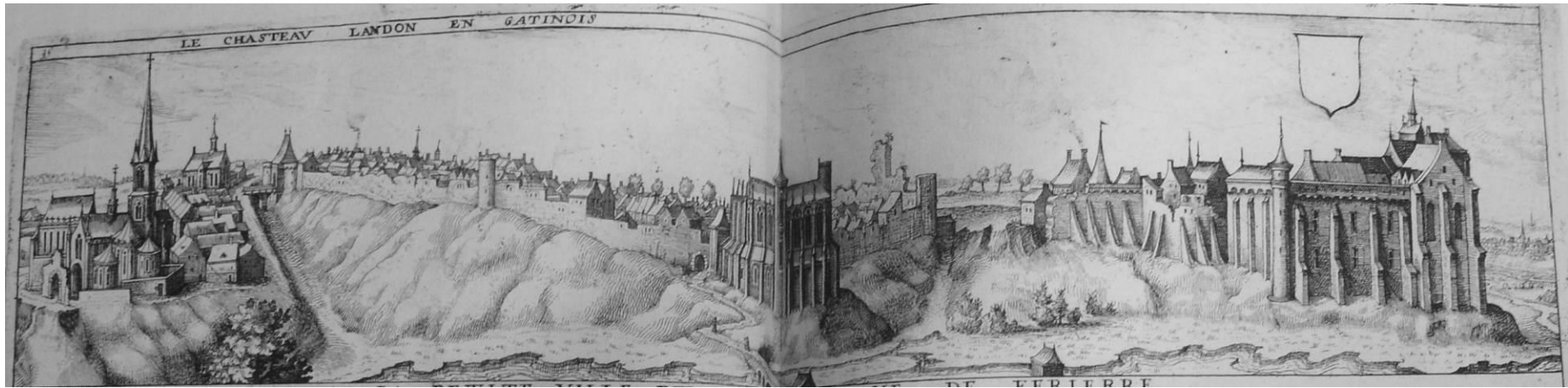
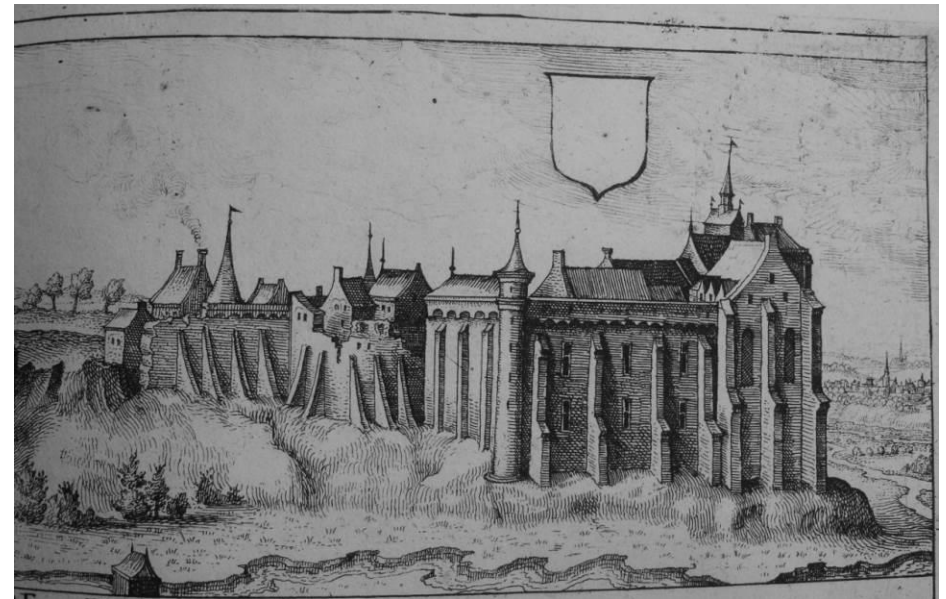

Fig. 5-6 : Gravure de la ville de Château-Landon par Claude Chastillon et détail de l'abbaye de Saint-Séverin.
In : Chastillon C., *Le chasteau Landon en Gatinois, Topographie françoise ou Représentations de plusieurs villes, bourgs, chasteaux, plans, forteresses, vestiges d'antiquités, maisons modernes et autres du Royaume de France, La plupart sur les desseings de Claude Chastillon*, Paris, éd. Louys Boissevin, 1655, pl. 32.



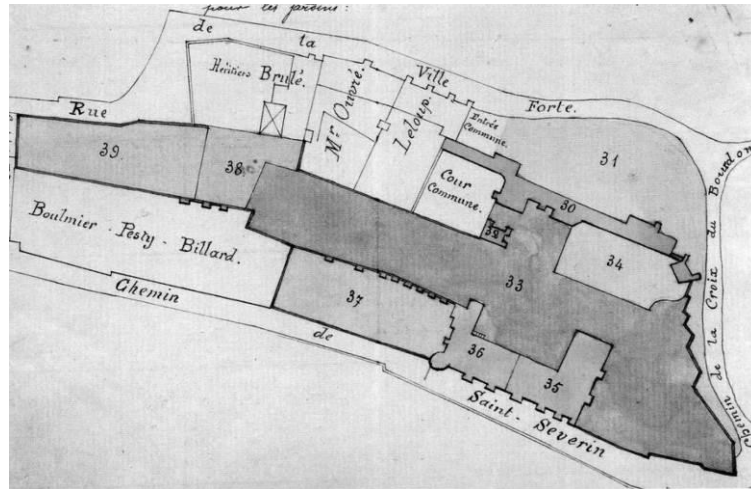

Fig. 8 : Plan de l'abbaye en 1892, au moment de la donation au département. In : [Acte de donation de l'abbaye par André Ouvré au département de Seine-et-Marne], acte notarié, 31 mai 1892, Melun, AD 77, 4 N 199.

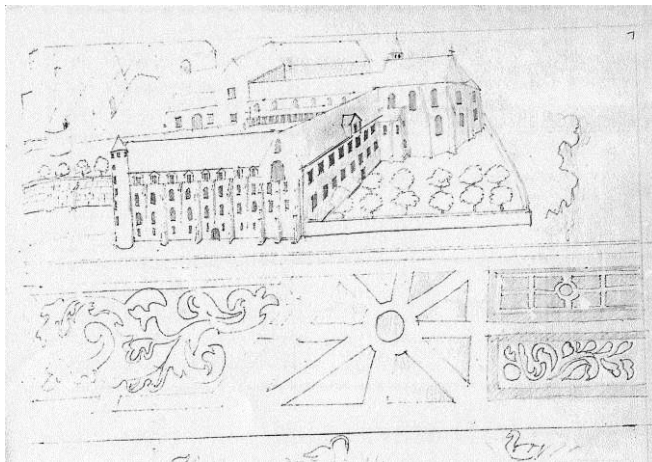

Fig. 9 : Vue perspective de l'abbaye avant la Révolution, d'après un ancien devant de cheminée de l'abbaye. Louzier S. A., *Vue perspective de l'ensemble de l'abbaye*, s. é., s. d., Médiathèque de l'architecture et du patrimoine, 0082/077/2006.

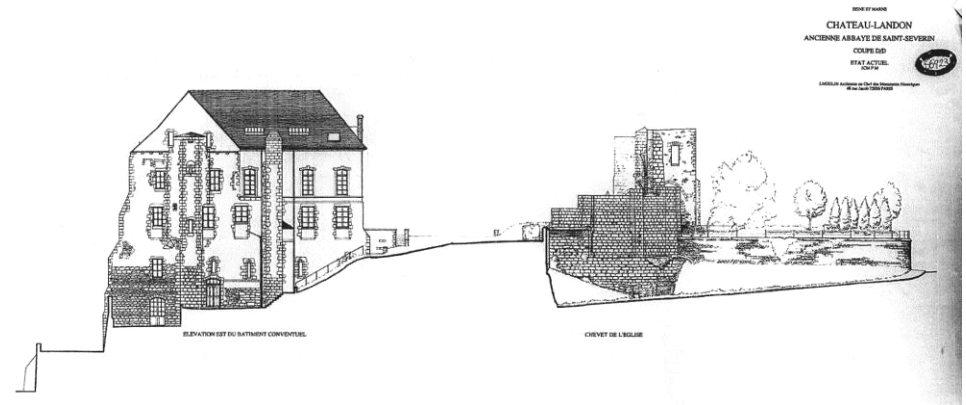

Fig. 10 : Élévation orientale de l'abbaye avant restauration. Moulin J., *État actuel, Élévation est du bâtiment conventuel. Coupe du chevet de l'église*, Échelle 0,01, s. d., Médiathèque de l'architecture et du patrimoine, 0082/077/2006.

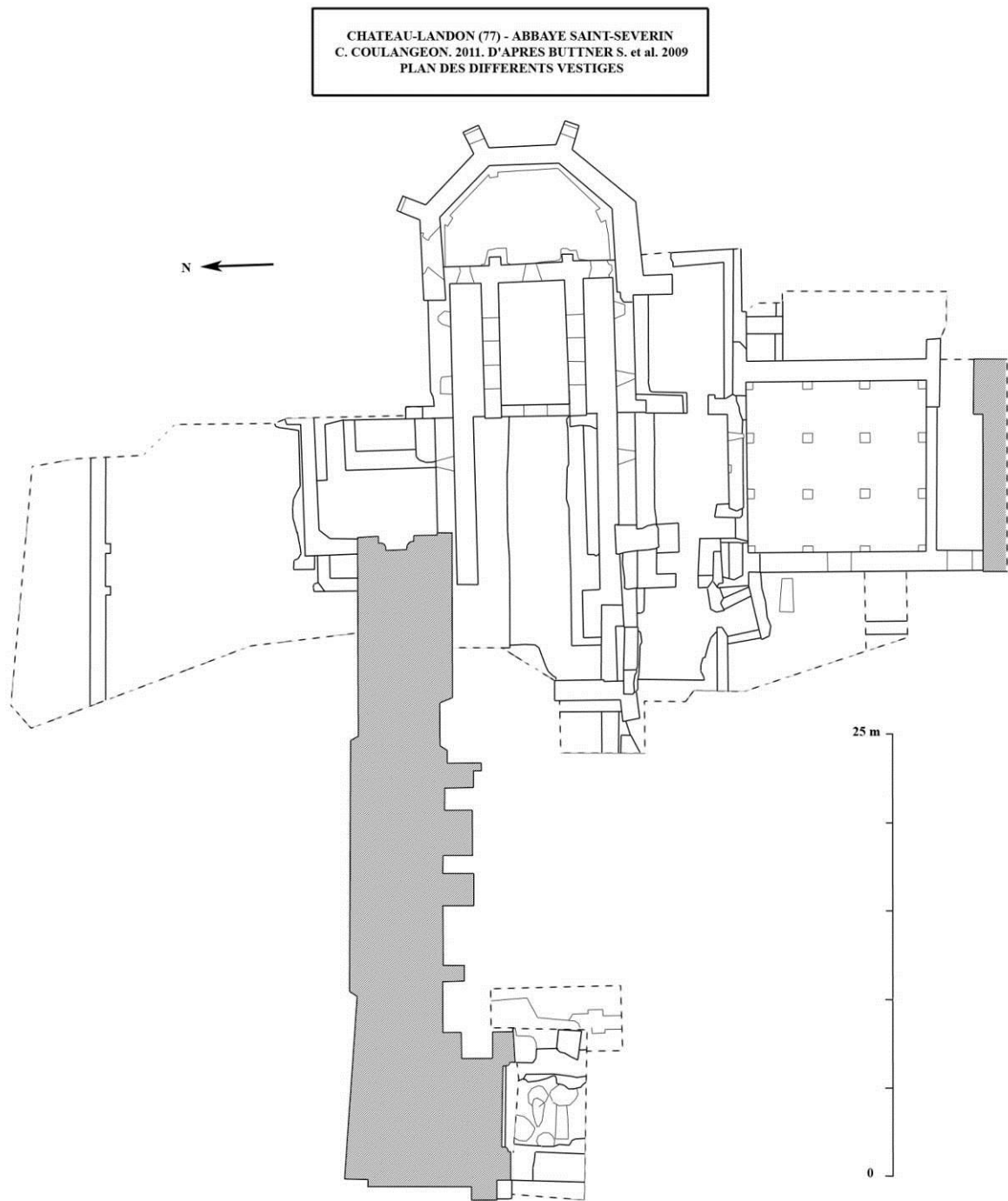

Fig. 11 : Plan des zones fouillées et des vestiges mis au jour à cette occasion.
D'après : Büttner S., Henrion F., Mecquenem C. de, Palazzo-Bertholon B., La crypte de
l'abbaye Saint-Séverin à Château-Landon (Seine-et-Marne) : analyse architecturale d'un
édifice de l'an mil, *Archéologie médiévale* XXXIX, Paris, éd. CNRS, 2009, fig. 24.



Fig. 12 : Reconstitution du plan de l'abbaye au XII^e siècle.
In : Mordant D., *Saint-Séverin de Château-Landon, De l'abbaye à la maison de retraite départementale*, Melun, éd. du Conseil général de Seine-et-Marne, 2004, p. 31.

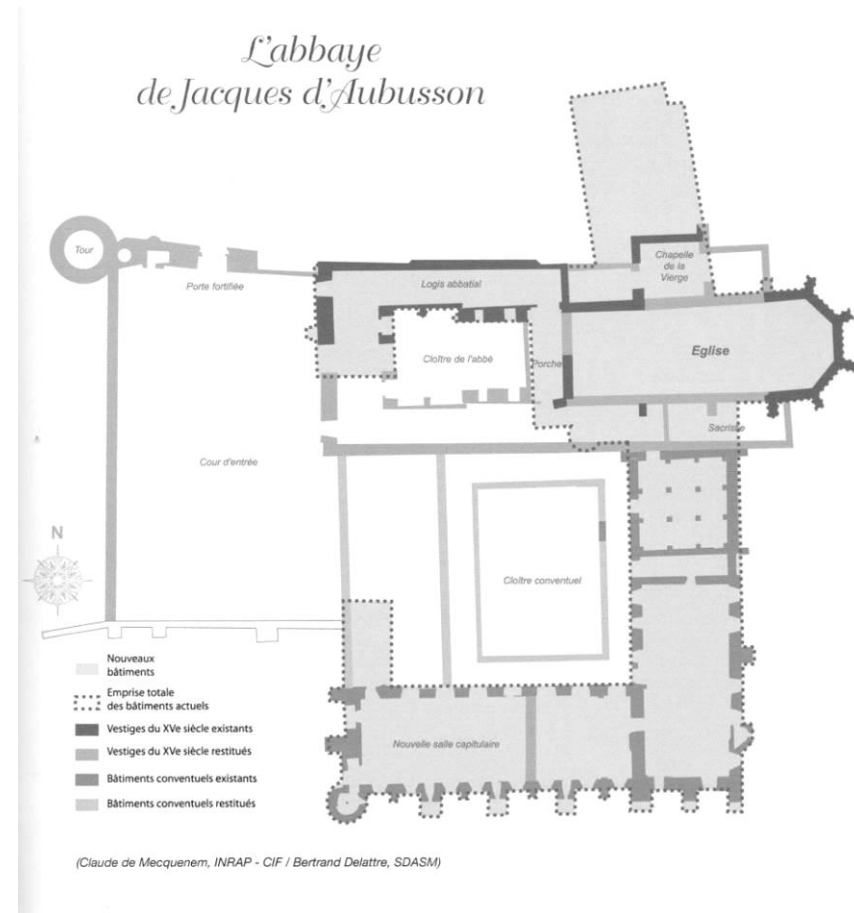

Fig. 13 : Reconstitution du plan de l'abbaye au XVI^e siècle.
In : Mordant D., *Saint-Séverin de Château-Landon, De l'abbaye à la maison de retraite départementale*, Melun, éd. du Conseil général de Seine-et-Marne, 2004, p. 51.

CHATEAU-LANDON - ABBAYE SAINT-SEVERIN
C. COULANGEON. 2010.
SCHEMA

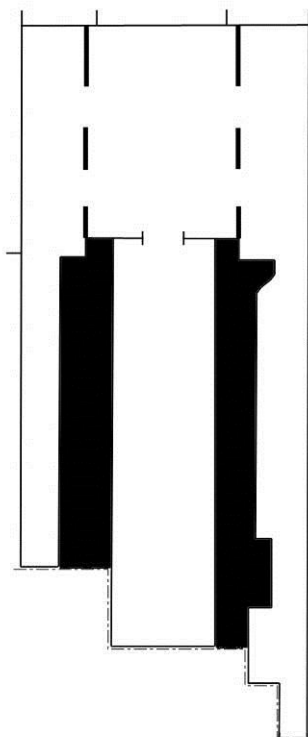

Fig. 14 : Schéma de la crypte de Saint-Séverin de Château-Landon.

CHATEAU-LANDON (77) - ABBAYE SAINT-SEVERIN
C. COULANGEON, 2010. D'APRES C. de MECQUENEM, 1996.
PLAN AU SOL DE LA CRYPTÉ, LEVE AU 1/100e.

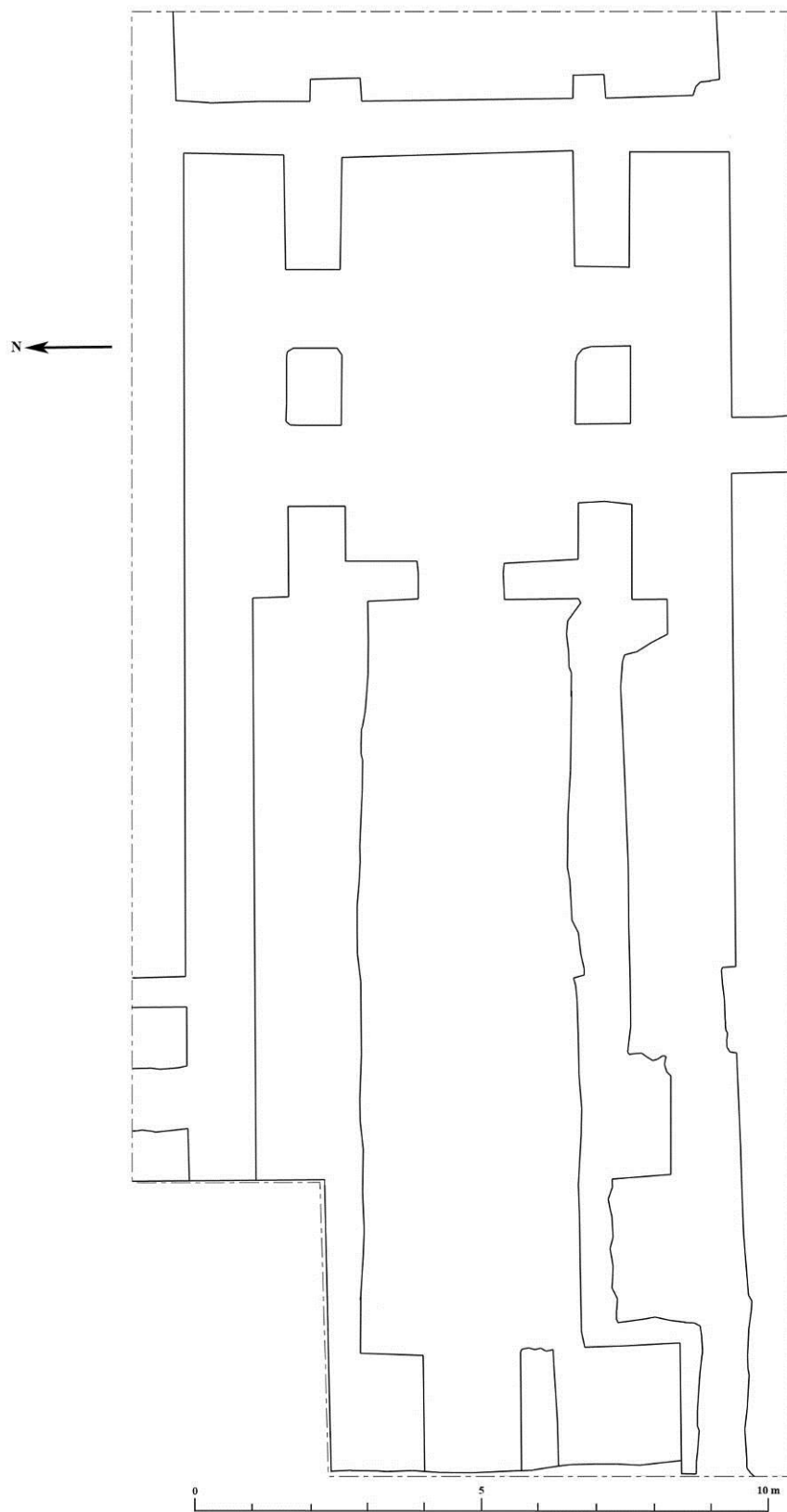

Fig. 15 : Plan de la crypte de Saint-Séverin de Château-Landon.

Document n° 5
Plan de l'église basse

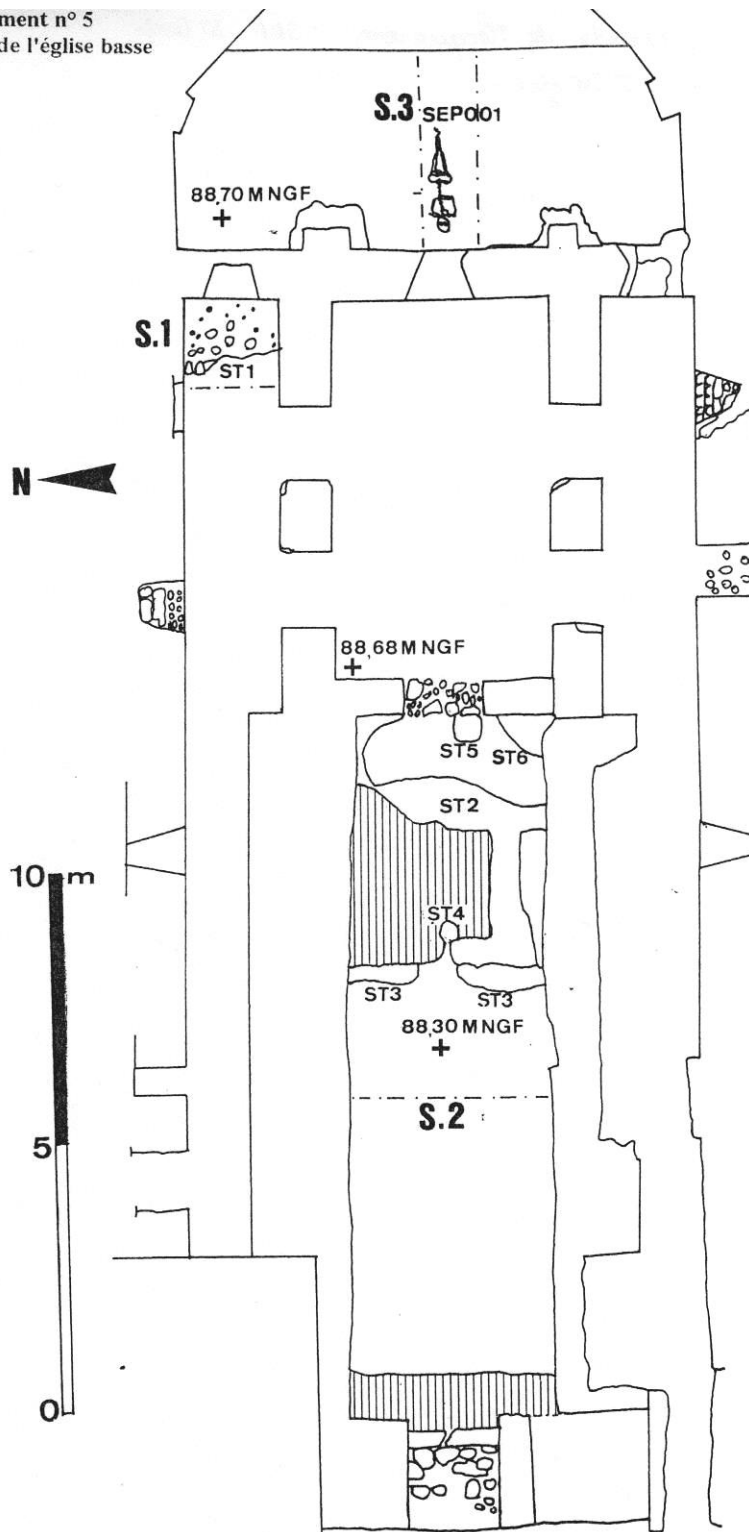

Fig. 16 : Plan de la crypte, levé à l'occasion des fouilles de 1997.
In : Mecquenem C. de, *Château-Landon (Seine-et-Marne)* : D. F. S. *Diagnostic archéologique. Ancienne abbaye de Saint-Séverin*, 1996, doc. 5.

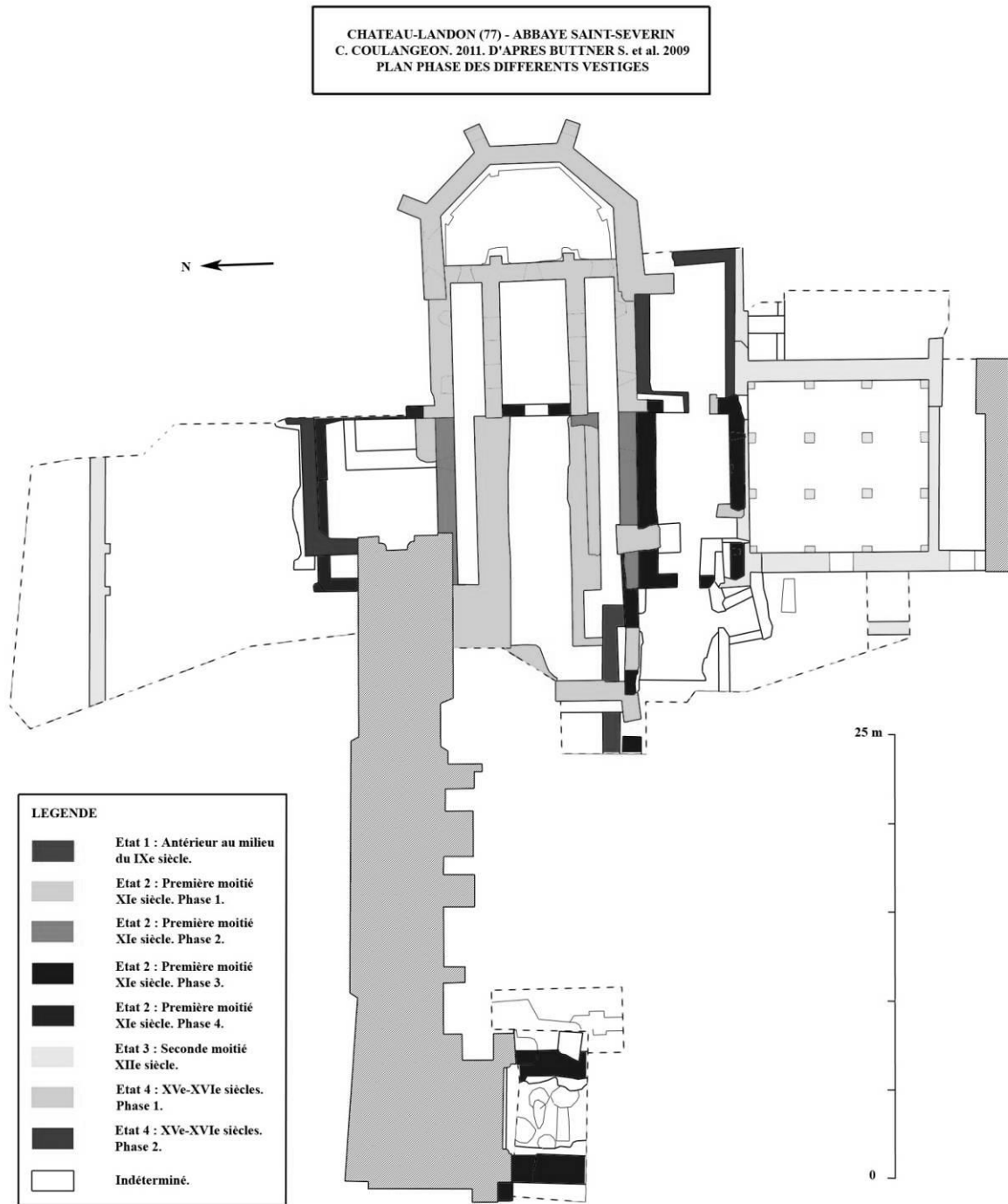

Fig. 17 : Plan des différents états de l'église abbatiale d'après les travaux effectués par Claude de Mecquenem et Bénédicte Palazzo-Bertholon.

Voir planche couleur : volume VI.

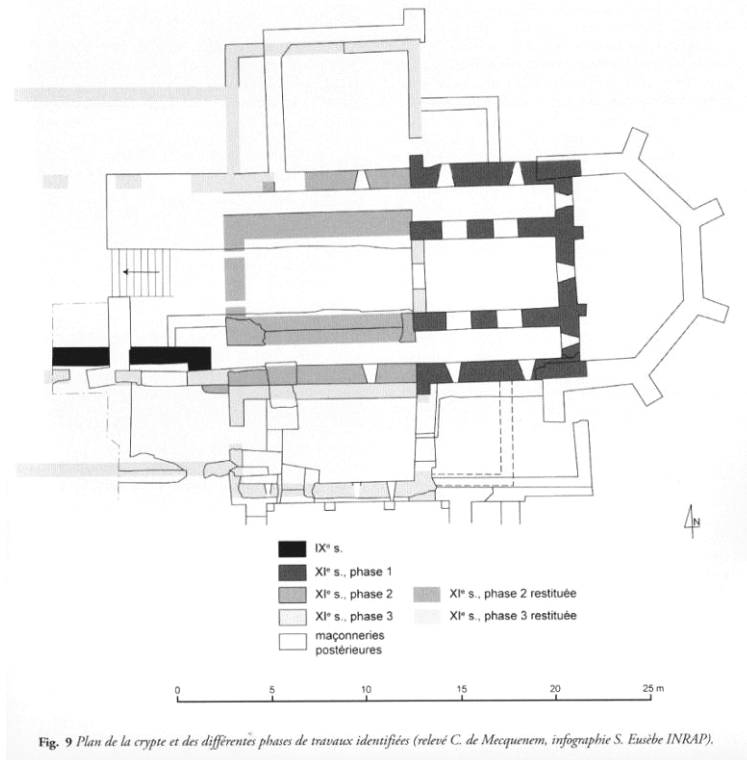

Fig. 18 : Plan de la crypte avec indication des différentes phases de construction.
In : Büttner S., Henrion F., Mecquenem C. de, Palazzo-Bertholon B., La crypte de l'abbaye Saint-Séverin à Château-Landon (Seine-et-Marne) : analyse architecturale d'un édifice de l'an mil, *Archéologie médiévale* XXXIX, Paris, éd. CNRS, 2009, fig. 9.

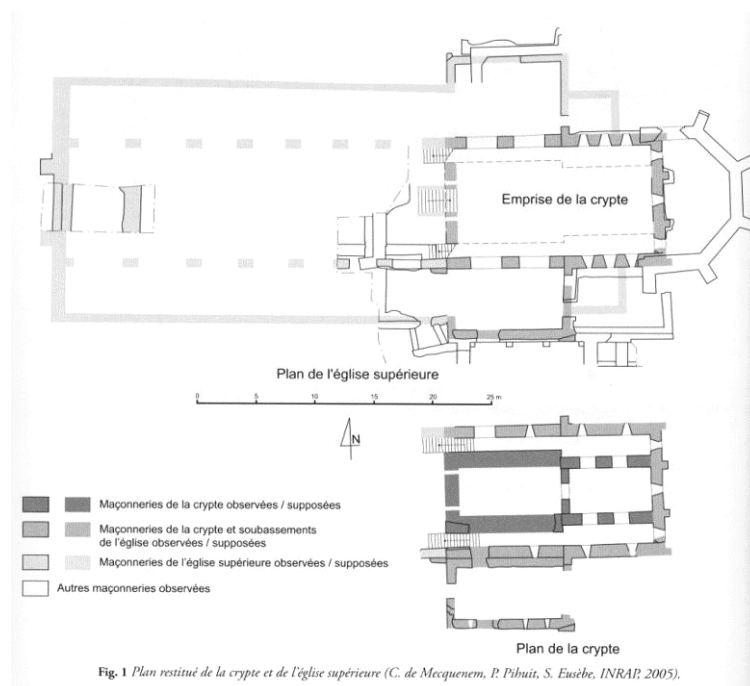
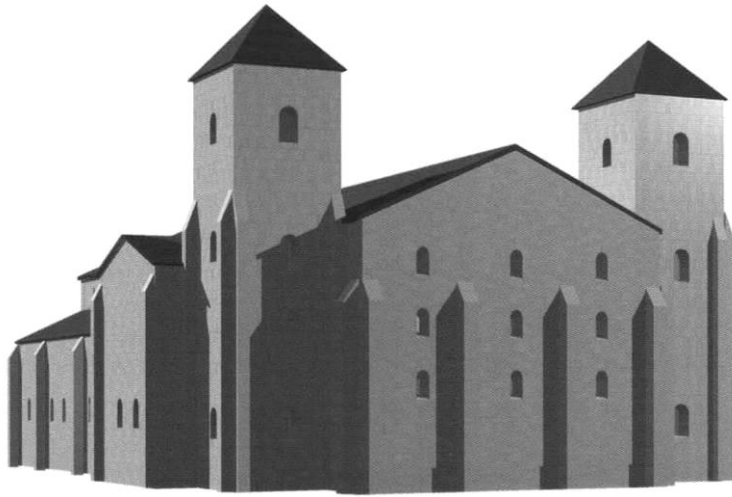

Fig. 19 : Hypothèse de reconstitution de l'église du XI^e siècle.
In : Büttner S., Henrion F., Mecquenem C. de, Palazzo-Bertholon B., La crypte de l'abbaye Saint-Séverin à Château-Landon (Seine-et-Marne) : analyse architecturale d'un édifice de l'an mil, *Archéologie médiévale* XXXIX, Paris, éd. CNRS, 2009, fig. 1.



Restitution de l'église primitive.

Fig. 20 : Hypothèse pour la restitution du chevet primitif.

In : Mordant D., *Saint-Séverin de Château-Landon, De l'abbaye à la maison de retraite départementale*, Melun, éd. du Conseil général de Seine-et-Marne, 2004, p. 29.

Fig. 21 : Hypothèse pour la restitution de l'élévation intérieure de l'église.

In : Mordant D., *Saint-Séverin de Château-Landon, De l'abbaye à la maison de retraite départementale*, Melun, éd. du Conseil général de Seine-et-Marne, 2004, p. 23.

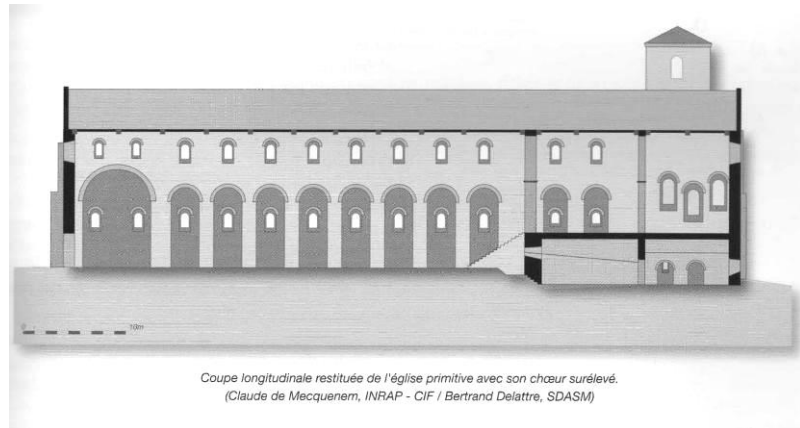

Coupe longitudinale restituée de l'église primitive avec son chœur surélevé.
(Claude de Mecquenem, INRAP - CIF / Bertrand Delattre, SDASM)

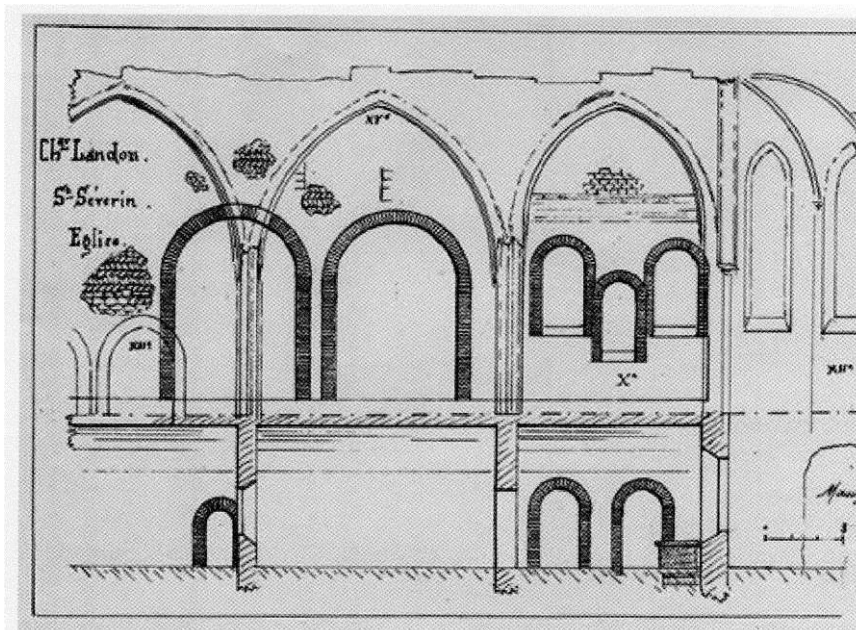

Fig. 22 : Relevé de l'élévation du mur nord de l'église, réalisé entre 1925 et 1927.

In : Mordant D., *Saint-Séverin de Château-Landon, De l'abbaye à la maison de retraite départementale*, Melun, éd. du Conseil général de Seine-et-Marne, 2004, p. 100.

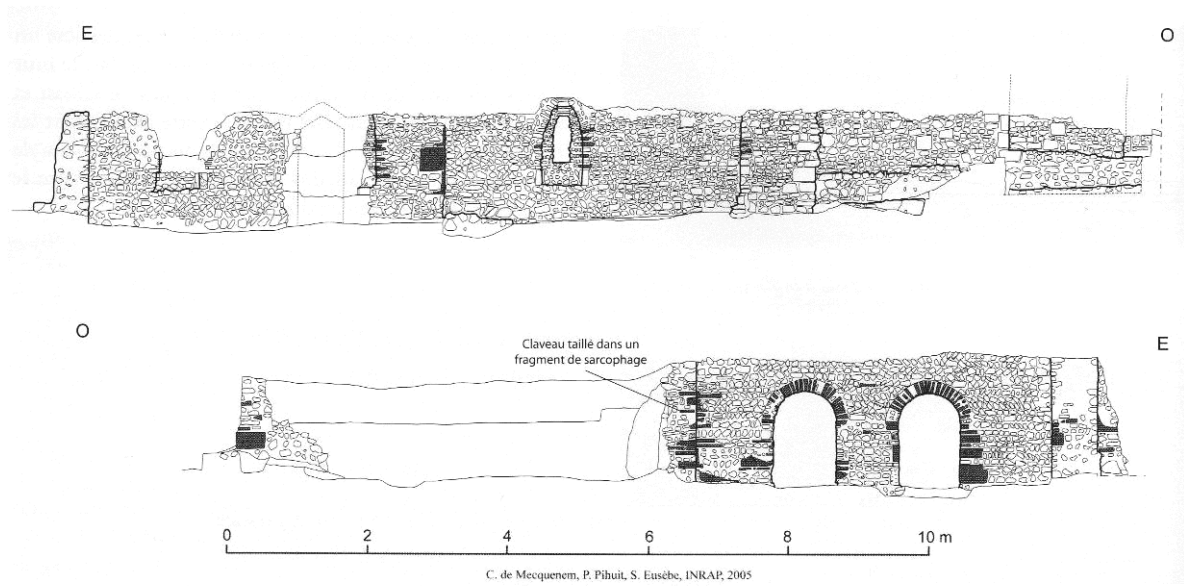

Fig. 23 : Relevés des élévations du couloir d'accès sud de la crypte.

In : Büttner S., Henrion F., Mecquenem C. de, Palazzo-Bertholon B., La crypte de l'abbaye Saint-Séverin à Château-Landon (Seine-et-Marne) : analyse architecturale d'un édifice de l'an mil, *Archéologie médiévale* XXXIX, Paris, éd. CNRS, 2009, fig. 4.

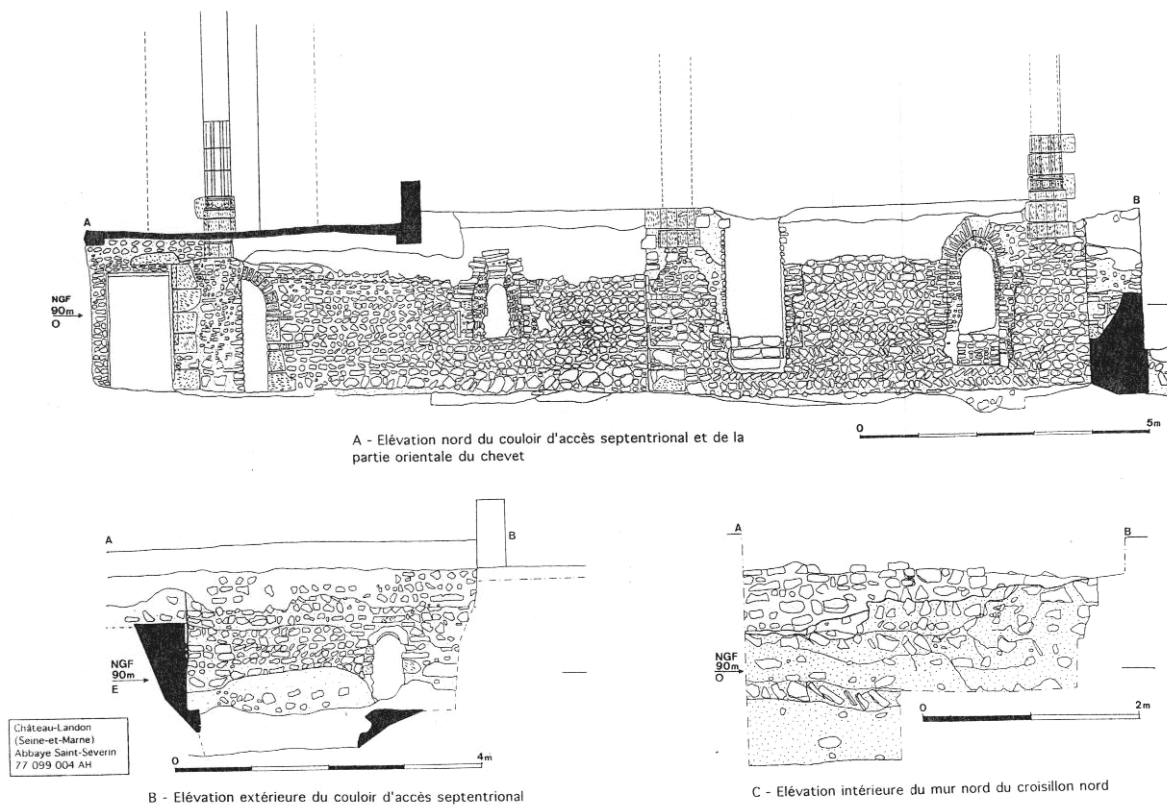

Fig. 24 : Relevés des élévations du couloir d'accès nord de la crypte.

In : Bauchet O., Celly P., Delattre V., Mecquenem C. de, Paccard N., Simonin D., *L'abbaye Saint-Séverin, Château-Landon (Seine-et-Marne), D. F. S. de fouille préventive*, 1997, pl. XVII.

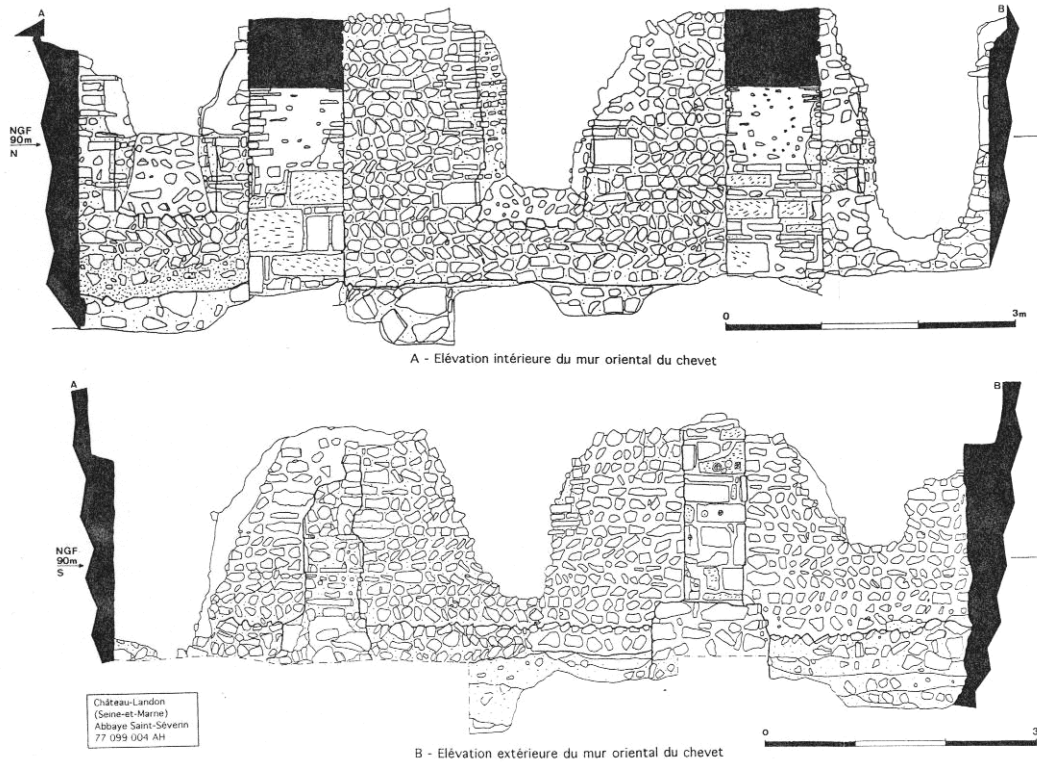

Fig. 25 : Relevés des élévations du mur oriental de la crypte.

In : Bauchet O., Celly P., Delattre V., Mecquenem C. de, Paccard N., Simonin D., *L'abbaye Saint-Séverin, Château-Landon (Seine-et-Marne)*, D. F. S. de fouille préventive, 1997, pl. XVIII.

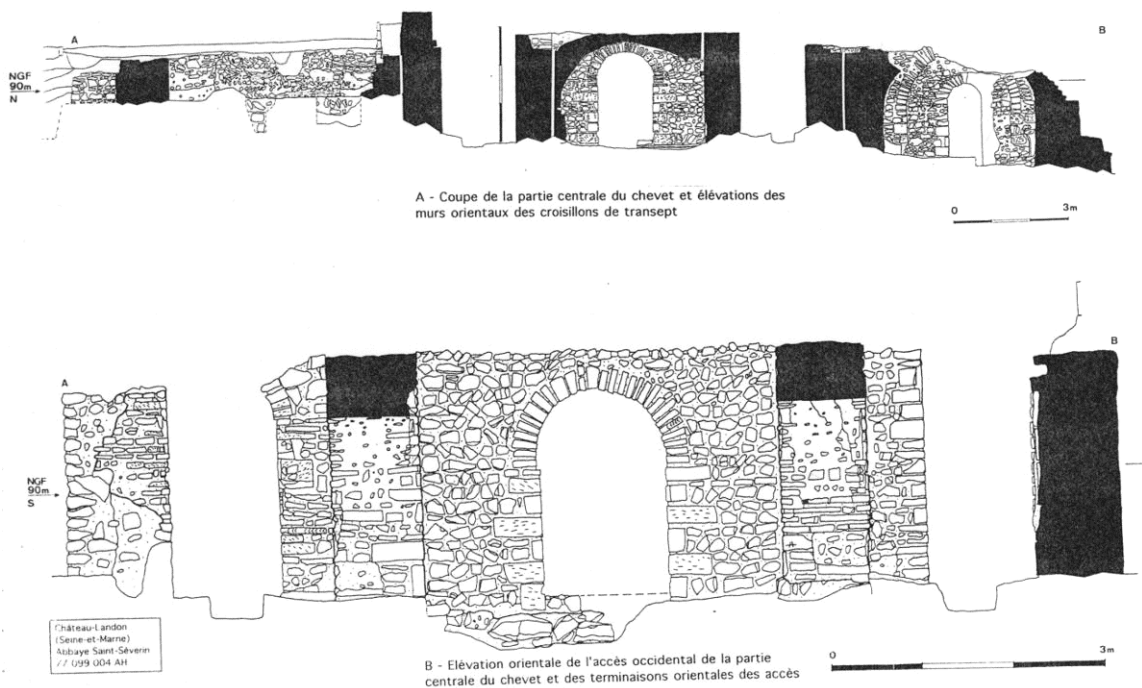

Fig. 26 : Relevés des élévations du mur oriental de la crypte.

In : Bauchet O., Celly P., Delattre V., Mecquenem C. de, Paccard N., Simonin D., *L'abbaye Saint-Séverin, Château-Landon (Seine-et-Marne)*, D. F. S. de fouille préventive, 1997, pl. XIX.

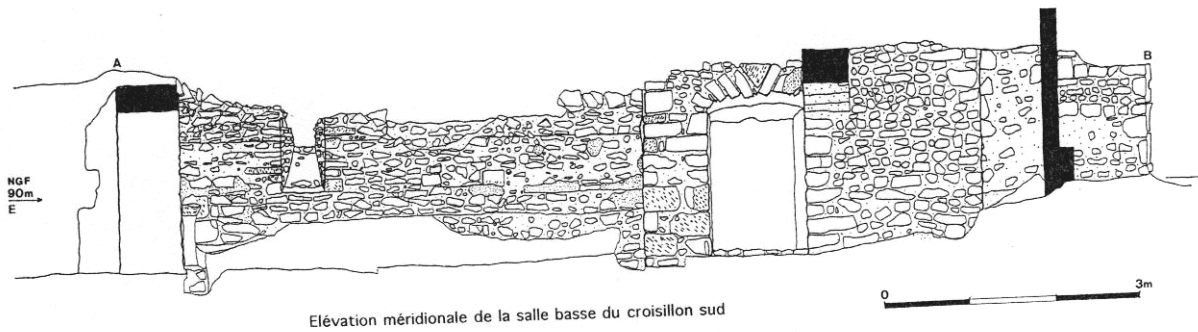

Fig. 27 : Relevés des élévations du mur sud de la salle accolée au sud de la crypte.
In : Bauchet O., Celly P., Delattre V., Mecquenem C. de, Paccard N., Simonin D., *L'abbaye Saint-Séverin, Château-Landon (Seine-et-Marne), D. F. S. de fouille préventive, 1997, pl. XVIII.*

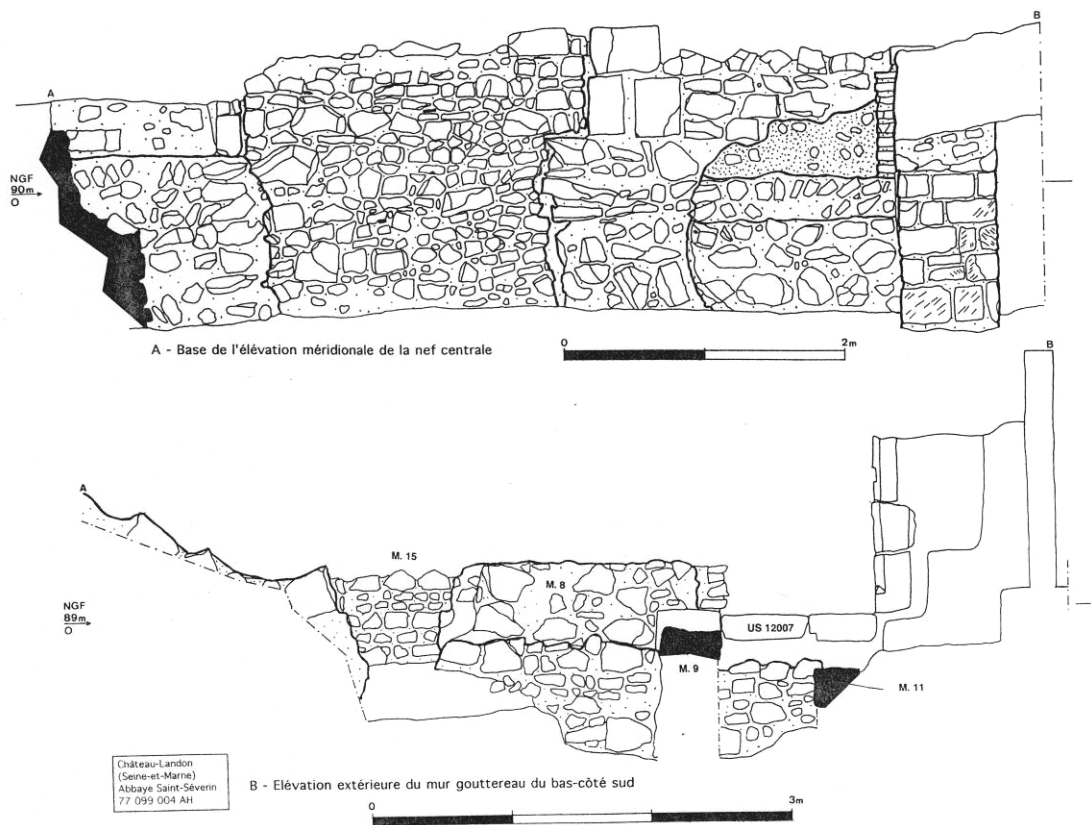

Fig. 28 : Relevés des élévations dans le collatéral sud de la nef.
In : Bauchet O., Celly P., Delattre V., Mecquenem C. de, Paccard N., Simonin D., *L'abbaye Saint-Séverin, Château-Landon (Seine-et-Marne), D. F. S. de fouille préventive, 1997, pl. XX.*

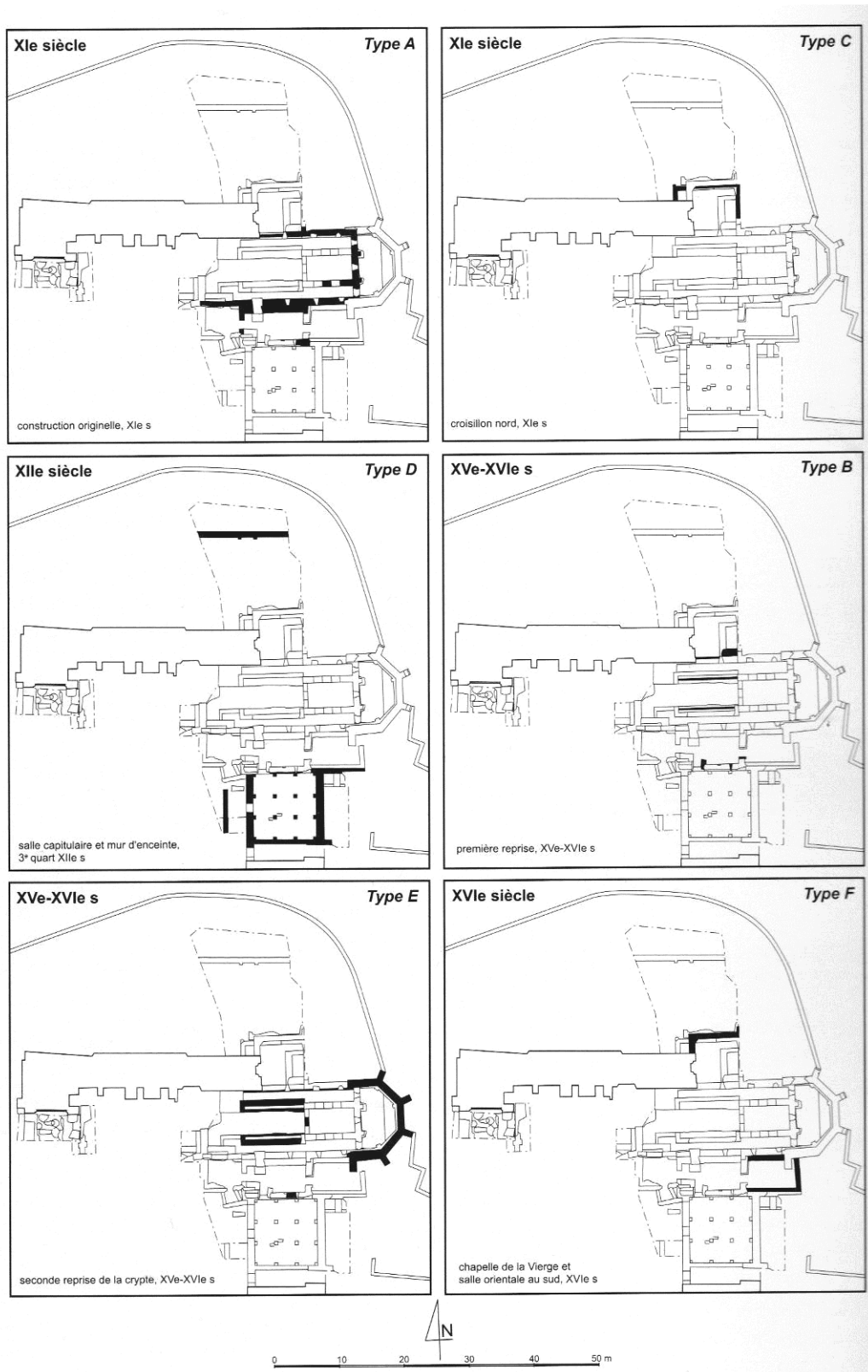

Fig. 29 : Localisation des différents groupes de mortiers identifiés par Bénédicte Palazzo-Bertholon.

In : Büttner S., Henrion F., Mecquenem C. de, Palazzo-Bertholon B., La crypte de l'abbaye Saint-Séverin à Château-Landon (Seine-et-Marne) : analyse architecturale d'un édifice de l'an mil, *Archéologie médiévale* XXXIX, Paris, éd. CNRS, 2009, fig. 24.



Fig. 30 : Saint Séverin soignant Clovis. Mas M., *Peintures murales découvertes près des jardins au moment du dégagement d'une crypte. Saint Séverin soignant Clovis*, Photographie, 1929, Médiathèque de l'architecture et du patrimoine.



Fig. 31 : La messe de saint Séverin. Mas M., *Peintures murales découvertes près des jardins au moment du dégagement d'une crypte. La messe de saint Séverin*, Photographie, 1929, Médiathèque de l'architecture et du patrimoine.



Fig. 32 : Fresques du mur oriental du chevet. Mas M., *Peintures murales découvertes près des jardins au moment du dégagement d'une crypte. Partie inférieure d'un saint, peut-être saint Jean-Baptiste*, Photographie, 1929, Médiathèque de l'architecture et du patrimoine.



Fig. 33 : Relevé de la fresque de la guérison de Clovis.

Yperman L.-J., *La guérison du roi Clovis*, Relevé à l'aquarelle, Échelle 0,33 m par m, 1929, Médiathèque de l'architecture et du patrimoine (Saint-Cyr), 1996/089/.

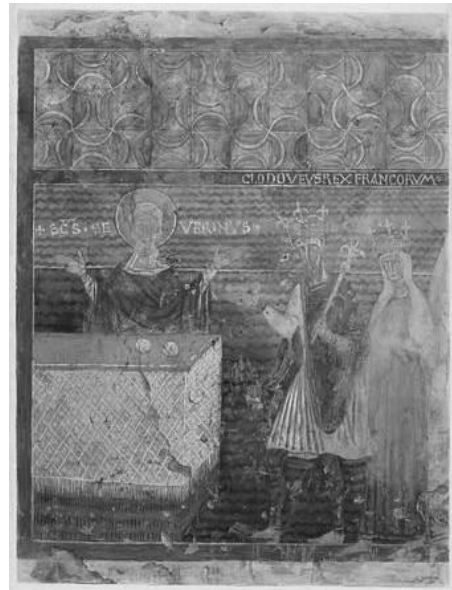

Fig. 34 : Relevé de la fresque de la messe de Saint-Séverin.

Yperman L.-J., *La messe de saint Séverin*, Relevé à l'aquarelle, Échelle 0,33 m par m, 1929, Médiathèque de l'architecture et du patrimoine (Saint-Cyr), 1996/089/.



Fig. 35 : Relevé des fresques du mur oriental : saint Jean-Baptiste et le Christ.

Yperman L.-J., *La Vierge et saint Pierre, partie inférieure*, Relevé à l'aquarelle, Échelle 1/6^e, 1929, Médiathèque de l'architecture et du patrimoine (Saint-Cyr), 1996/089/.

Fig. 36 : Reconstitution de l'élévation de la crypte avec les fresques.

In : Mordant D., *Saint-Séverin de Château-Landon, De l'abbaye à la maison de retraite départementale*, Melun, éd. du Conseil général de Seine-et-Marne, 2004, p. 149.



Voir planche couleur : volume VI.



Fig. 37 : Le chevet reconstitué de l'abbatiale.

Fig. 38 : La façade de l'abbatiale.



Fig. 39 : L'aile ouest du cloître avec le bâtiment au pied duquel un sondage a permis de localiser l'ancienne façade de l'abbatiale romane (flèche).



Fig. 40 : Vue des vestiges de la crypte, depuis l'est, avant restauration.
In : Mecquenem C. de, *Château-Landon (Seine-et-Marne) : D. F. S. Diagnostic archéologique. Ancienne abbaye de Saint-Séverin*, 1996, photo 2.



Fig. 41 : Vue des vestiges de la crypte, depuis l'est, avant restauration.
In : Mecquenem C. de, *Château-Landon (Seine-et-Marne) : D. F. S. Diagnostic archéologique. Ancienne abbaye de Saint-Séverin*, 1996, photo 3.



Fig. 42 : Vue de la crypte, depuis le sud-est, avant restauration.
In : Mecquenem C. de, *Château-Landon (Seine-et-Marne) : D. F. S. Diagnostic archéologique. Ancienne abbaye de Saint-Séverin*, 1996, photo 6.



Fig. 43 : Vue du couloir sud de la crypte, depuis l'est, avant restauration.
In : Mecquenem C. de, *Château-Landon (Seine-et-Marne) : D. F. S. Diagnostic archéologique. Ancienne abbaye de Saint-Séverin*, 1996, photo 7.



Fig. 44 : Le mur oriental de la crypte, partie centrale, face est.



Fig. 45 : Le contrefort nord.



Fig. 46 : Le contrefort sud.



Fig. 47 : Le mur oriental du collatéral nord, face est.

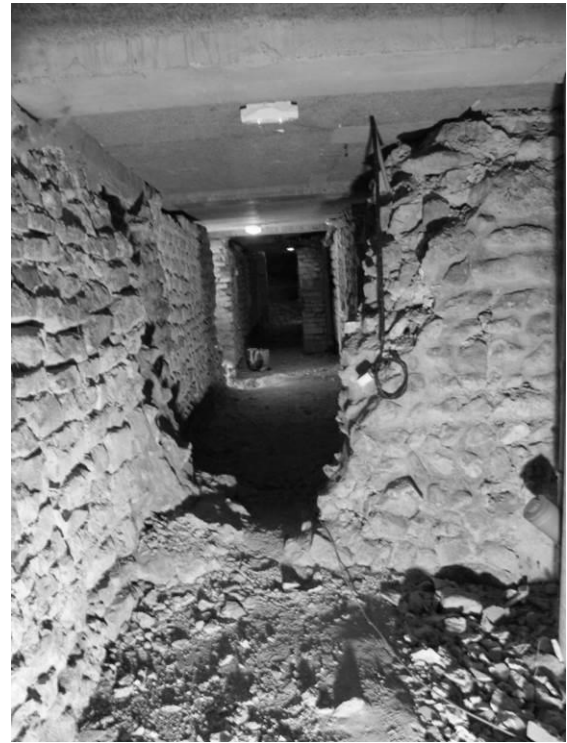

Fig. 48 : Le mur oriental du collatéral sud, face est.



Fig. 49 : Les fondations du chevet gothique.



Fig. 50 : Le mur oriental de la crypte, face ouest.



Fig. 51 : Le mur nord de la salle orientale, partie orientale.



Fig. 52 : Les murs nord et ouest de la salle orientale.



Fig. 53 : Le mur ouest de la salle orientale.



Fig. 54 : Le mur sud de la salle orientale.



Fig. 55 : Reprise de mortier au-dessus des claveaux de l'un des arcs de la salle orientale.



Fig. 56 : Détail du mortier dans les joints du mur oriental de la crypte.



Fig. 57 : Angle entre le mur est et le mur sud de la salle orientale.

Voir planche couleur : volume VI.



Fig. 58 : Pilier entre les deux arcades du mur nord de la salle orientale.



Fig. 59 : Détail d'un remploi de sarcophage dans les murs de la salle orientale.

Voir planche couleur : volume VI.



Fig. 60 : Angle entre le mur sud et le mur ouest de la salle orientale.



Fig. 61 : Détail de la fig. 56.

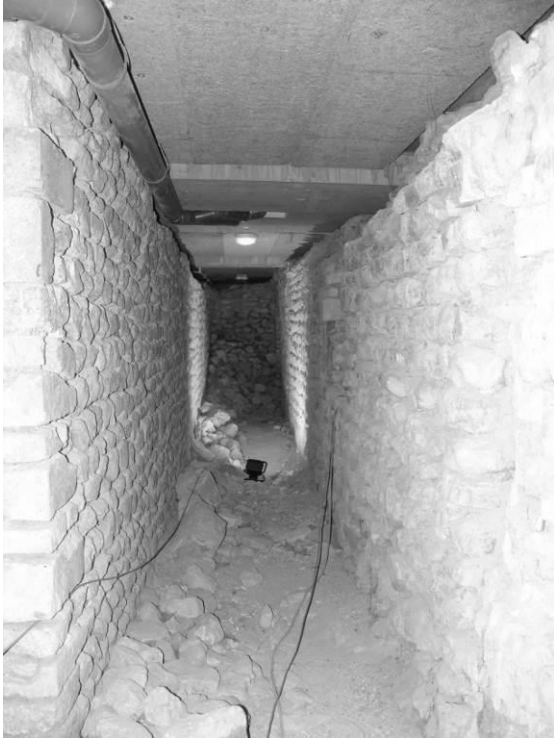

Fig. 62 : Le couloir nord, vu vers l'ouest.



Fig. 63 : Le couloir nord, vu vers l'est.



Fig. 64 : Un chaînage en remploi de sarcophages dans le mur nord du collatéral nord.



Fig. 65 : Le retrait dans le mur sud du collatéral nord.



Fig. 66 : Couloir nord : baie dans le pignon oriental.

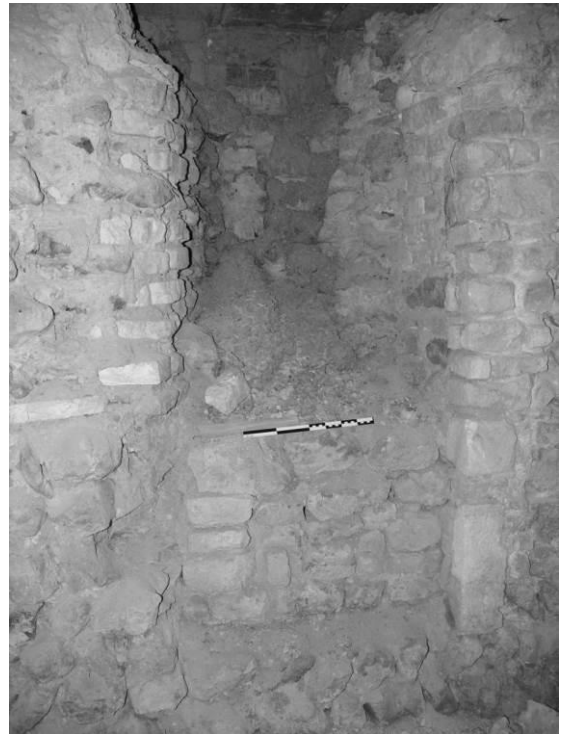

Fig. 67 : Les vestiges d'une baie dans le mur nord du couloir nord.

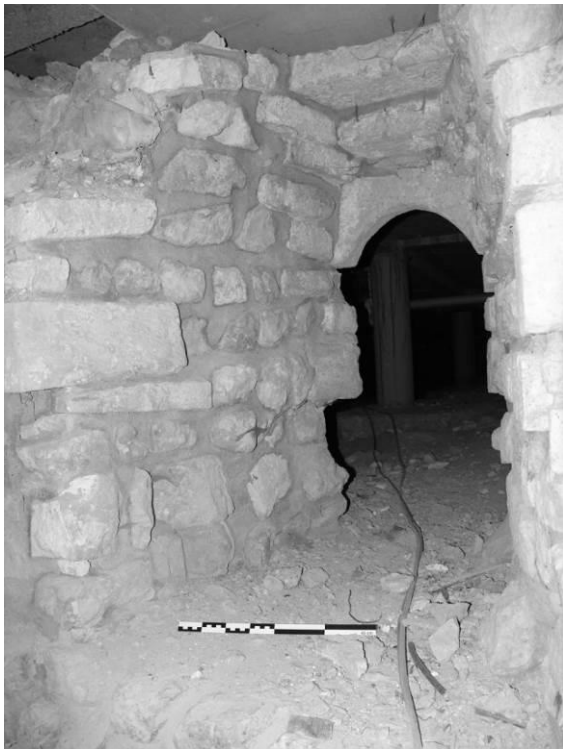

Fig. 68 : Une fenêtre dans le mur nord du collatéral nord.

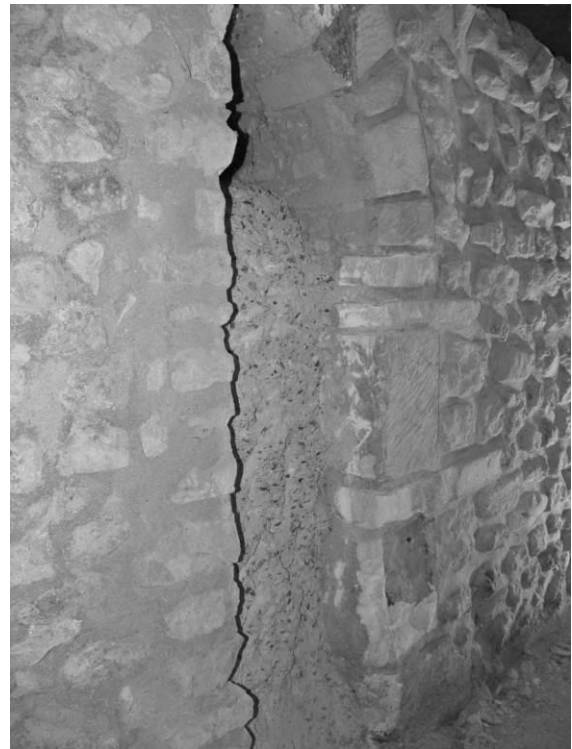

Fig. 69 : Une porte coupée dans le mur nord du couloir nord.



Fig. 70 : Couloir sud, partie orientale du mur sud.



Fig. 71 : Couloir sud, partie occidentale du mur sud.



Fig. 73 : Revers du retrait dans le couloir sud (face ouest).



Fig. 72 : Retrait dans le mur du couloir sud (face est).



Fig. 74 : Chaînage en remplois de sarcophages dans le mur sud du couloir sud.

Fig. 75 : Fenêtre dans le mur sud du collatéral sud.

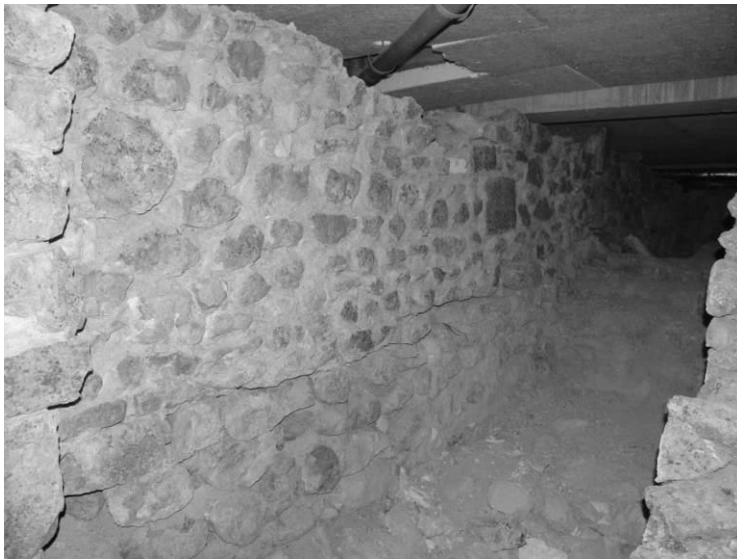

Fig. 76 : Le mur sud du couloir sud, à la hauteur de l'ancien escalier d'accès.

Fig. 77 : Les vestiges des fondations du premier pilier oriental de la nef (flèche).





Fig. 78 : Vestiges du premier angle ouest du mur sud du couloir sud et des vestiges d'enduits anciens.



Fig. 79 : Reprise dans le parement du mur sud du couloir sud, face sud, avec fondations du premier pilier de la nef (flèche).



Fig. 80 : La salle occidentale, vue vers l'ouest.



Fig. 81 : La salle occidentale, vue vers l'est.



Fig. 82 : Le fond de la salle occidentale.

Fig. 83 : Détail du parement du mur nord de la salle occidentale.



Fig. 84 : L'arcade à l'entrée orientale de la salle ouest.



Fig. 85 : La retombée nord de l'arcade orientale de la salle occidentale.



Fig. 86 : L'angle sud-est de la salle occidentale.



Fig. 87 : Détail de la fig. 77.



Fig. 88 : La salle au sud de la crypte.

Fig. 89 : Détail du mur nord dans la salle sud de la crypte.



Fig. 90 : Deux portes au fond de la salle sud.



Fig. 91 : La paroi orientale de la salle sud de la crypte.

Fig. 92 : Le mur sud de la salle sud de la crypte.



Fig. 93 : Fenêtre dans le mur sud de la salle sud.



Fig. 94 : Le mur nord de la salle sud, extrémité occidentale.



Fig. 95 : La face orientale de l'arcade est de la salle sud, côté nord.



Fig. 96 : La face orientale de l'arcade est de la salle sud, côté sud.



Fig. 97 : L'annexe sud tardive.

Fig. 98 : L'annexe nord tardive avec escalier d'accès à l'ouest.



Fig. 99 : L'annexe nord tardive, vers l'est. La flèche indique l'emplacement de la porte gothique donnant à l'extrémité du couloir nord.

CHÂTEAU-LANDON

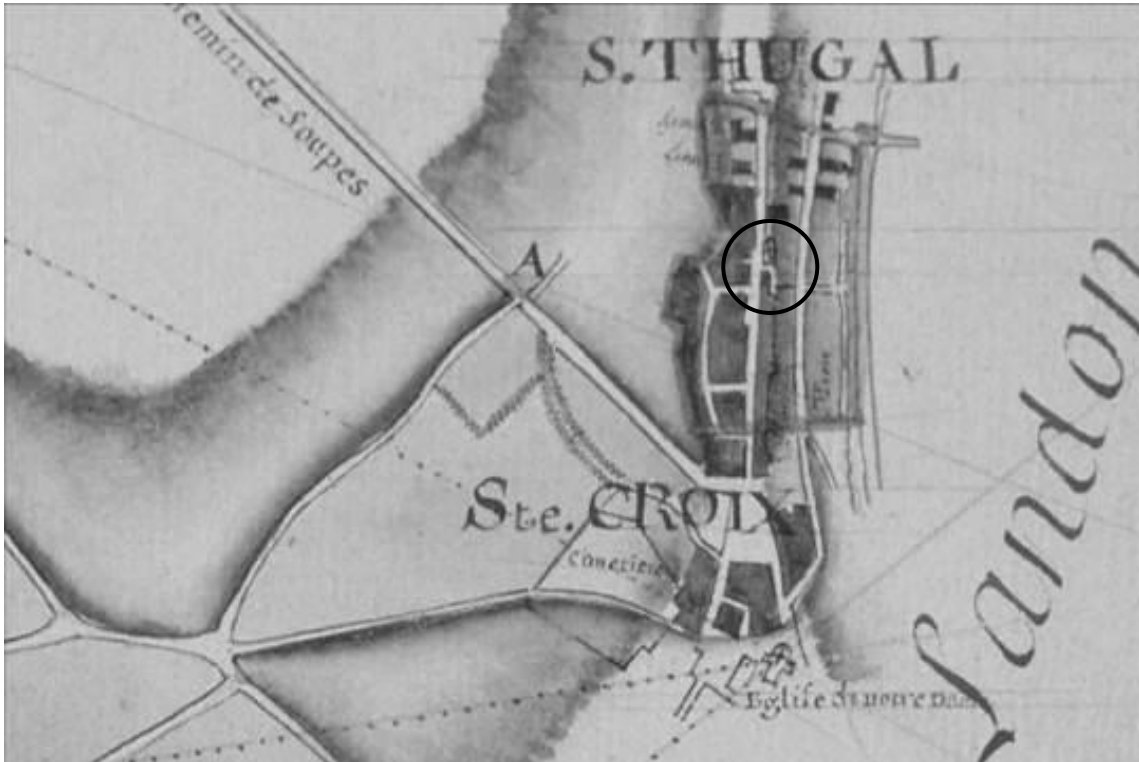

Fig. 1 : Plan d'intendance de Château-Landon, avec les anciennes paroisses de Sainte-Croix et Saint-Thugal. L'église est entourée.

Plan d'intendance des paroisses de Château-Landon, 1789, Melun AD77, 1 C 34/7.

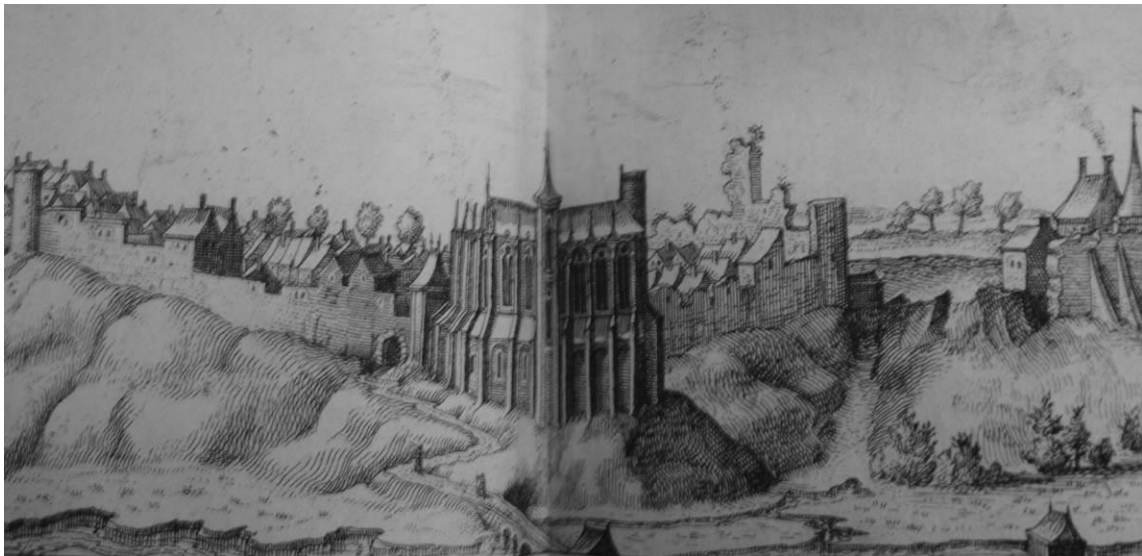

Fig. 2 : La représentation de l'église Saint-Thugal sur la gravure de Chastillon datée de 1655.

In : Chastillon C., Le chasteau Landon en Gatinois, Topographie françoise ou Représentations de plusieurs villes, bourgs, chasteaux, plans, forteresses, vestiges d'antiquités, maisons modernes et autres du Royaume de France, La pluspart sur les desseings de Claude Chastillon, Paris, éd. Louys Boissevin, 1655, pl. 32.



Fig. 3 : Estampe représentant les anciens remparts de la ville. Fichot C., Lemerrier M., *Château-Landon. Les anciens remparts, la tour Saint-Ugal, et l'ancienne abbaye de Saint-Séverin. Vue prise de la promenade du Loing*, estampe, s. d., Melun, AD 77, 6 Fi 133.



Fig. 4 : Ancienne estampe représentant l'église Saint-Thugal. *Château-Landon (Seine-et-Marne)*, [Vue de l'église Saint-Ugal], estampe, s. d., Melun, AD 77, 5 Fi 233.

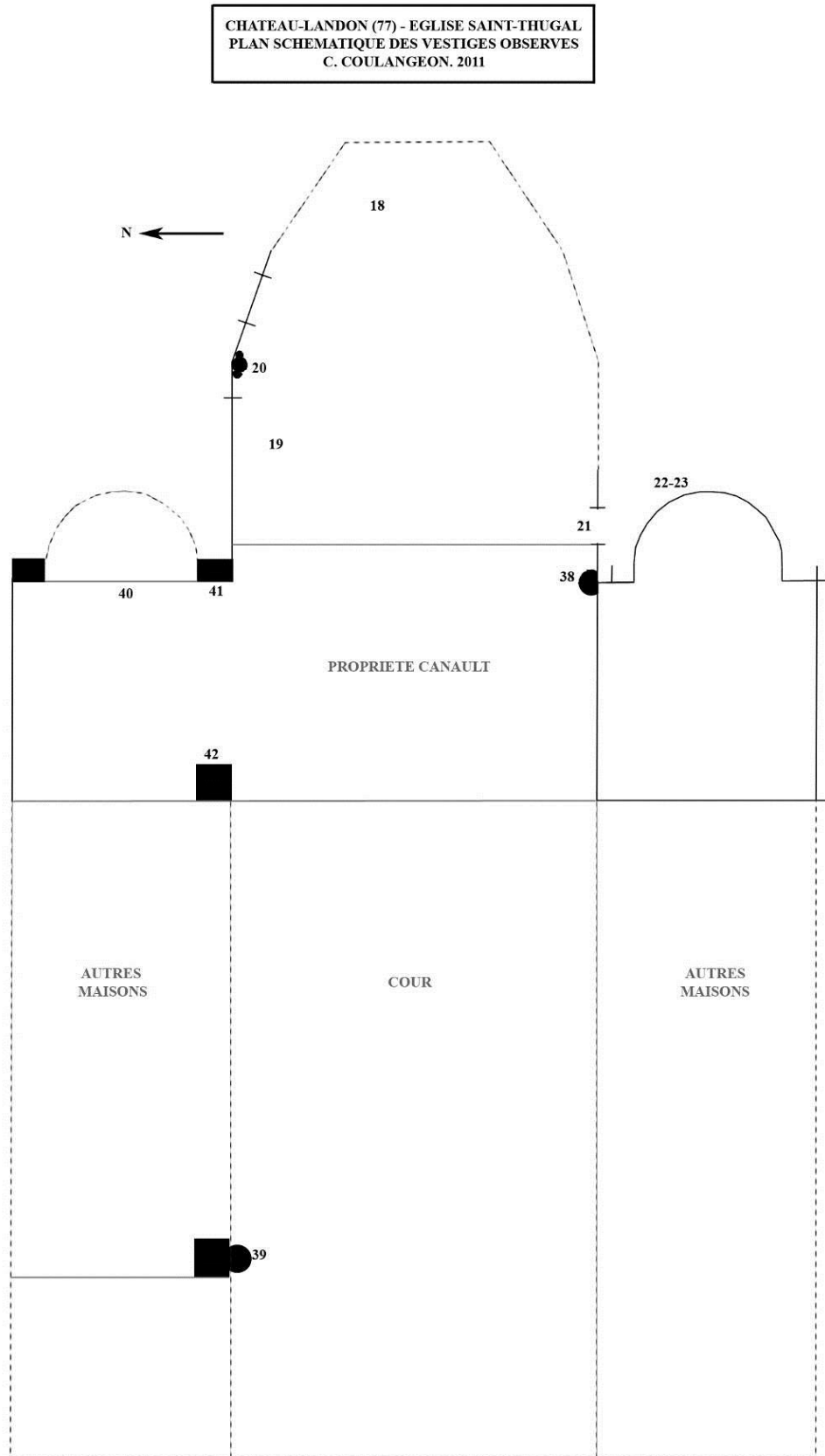

Fig. 5 : Plan schématique des vestiges de l'église (sans échelle). Les traits pleins renvoient aux murs conservés et observés, les pointillés aux murs disparus. Le noir correspond aux murs médiévaux, le gris aux murs modernes. Les numéros renvoient à certaines figures qui suivent.



Fig. 6 : Vue générale de Château-Landon depuis la vallée du Fusain. À gauche : le clocher de Notre-Dame, à droite, celui de Saint-Thugal. Saint-Séverin se trouve encore plus loin sur la gauche et n'apparaît pas sur la photographie.



Fig. 7 : Les vestiges de l'église, depuis le sud-est.

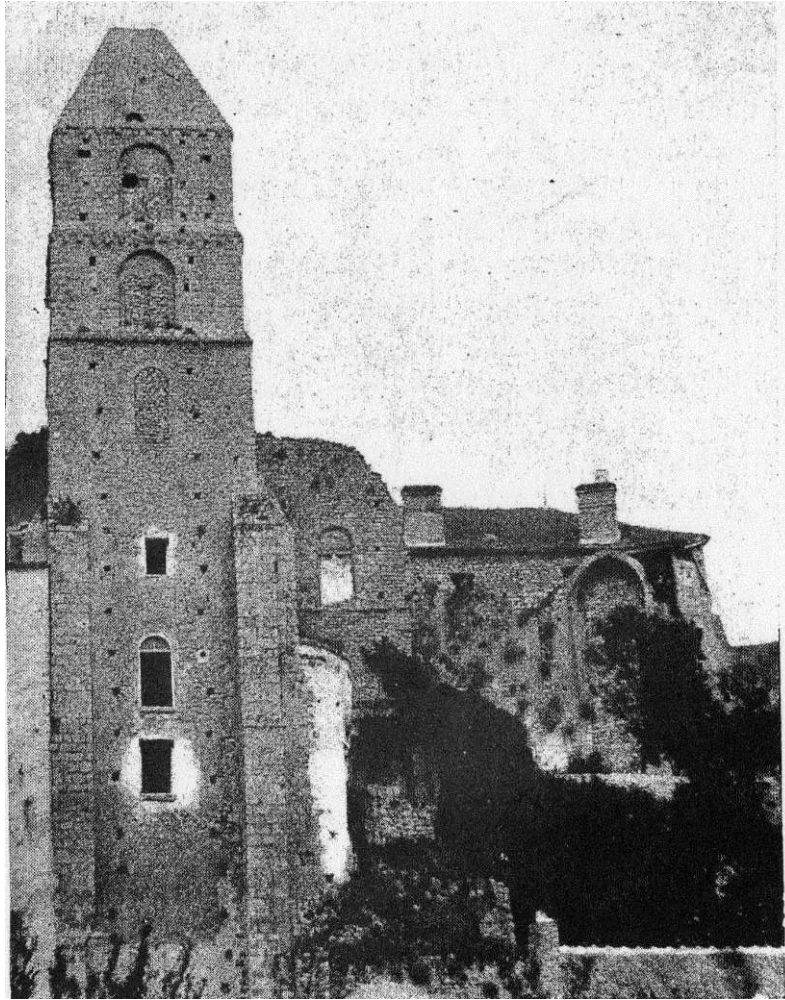

Fig. 8 : Photographie de l'église avant 1930.
In : Deshoulières F., Château-Landon. Église Saint-Ugal, *Congrès archéologique de France, Orléans, 1930, XCIII^e session*, Paris, éd. Picard, 1931, p. 267.



Fig. 9 : Photographie ancienne de l'église.
Enlart C., *Tour de Saint-Thugal. Vue d'ensemble*, photographie, s. d., Médiathèque de l'architecture et du patrimoine.



Fig. 10 : La face sud du clocher.



Fig. 11 : Face sud du clocher : niveaux inférieurs.



Fig. 12 : Détail des parements en *opus spicatum*.

Fig. 13 : Face sud du clocher : niveaux supérieurs.





Fig. 14 : L'angle sud-est.



Fig. 15 : La tour, vue depuis l'est.



Fig. 16 : Face est du clocher : dernier étage.



Fig. 17 : Face est du clocher, avec la toiture de l'absidiole au premier plan.



Fig. 18 : L'emplacement de l'ancienne abside.

Fig. 19 : Le mur nord de l'abside, encore en place.



Fig. 20 : Chapiteau du mur nord de l'abside.



Fig. 21 : Arcade subsistant dans la paroi sud de l'abside.



Fig. 22 : L'absidiole sud.

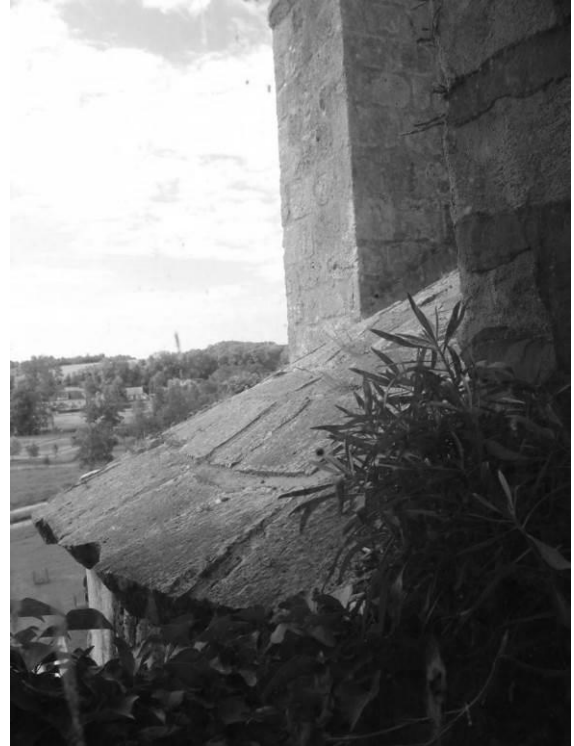

Fig. 23 : La toiture de l'absidiole sud



Fig. 24 : L'absidiole sud : intérieur.

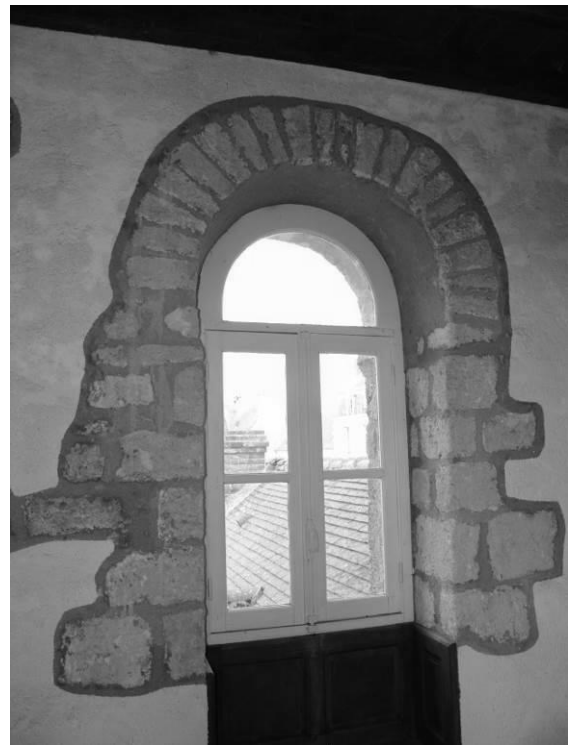

Fig. 25 : Clocher, étage donnant sur l'abside : baie sud.



Fig. 26 : Premier étage du clocher, au-dessus de l'abside : angle sud-est.



Fig. 27 : Premier étage du clocher, au-dessus de l'abside : baie sud.



Fig. 28 : Premier étage du clocher, au-dessus de l'abside : piédroit ouest de la baie nord.



Fig. 29 : Les deux derniers étages du clocher : angle sud-est.



Fig. 30 : Les deux derniers niveaux du clocher : baie géminée sud inférieure.



Fig. 31 : Les deux derniers niveaux du clocher : baie géminée sud supérieure.



Fig. 32 : Les deux derniers niveaux du clocher : angle nord-ouest.



Fig. 33 : Les deux derniers niveaux du clocher : trompe d'angle.



Fig. 34 : Colonnnette de l'une des baies sud.



Fig. 35 : Chapiteau de la baie géminée sud.



Fig. 36 : Tailloir du chapiteau de la baie géminée ouest.



Fig. 37 : Base de la colonnette de la baie géminée ouest.

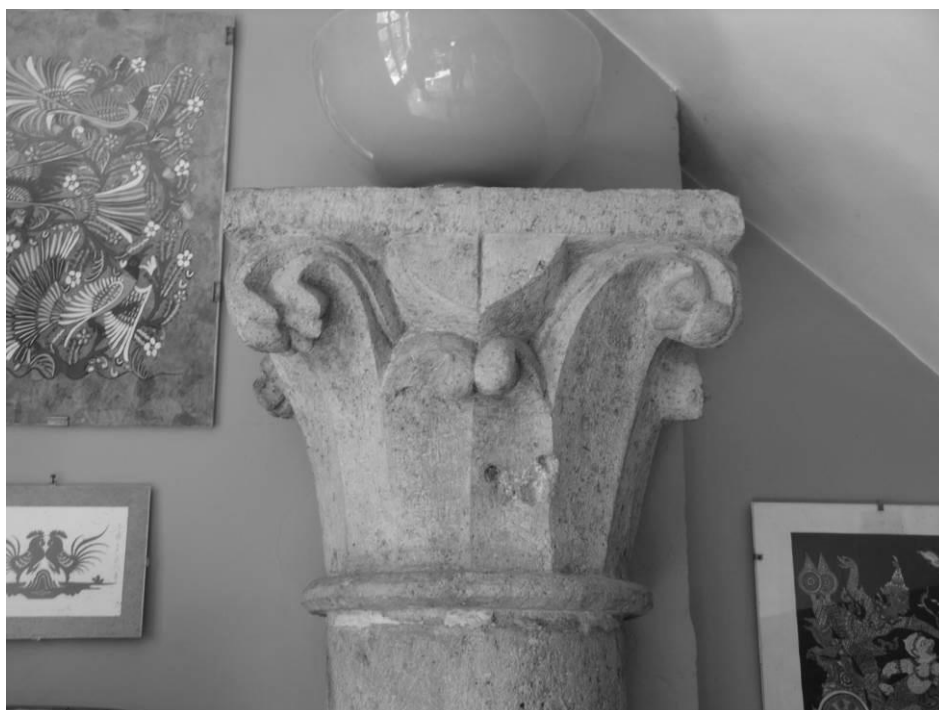

Fig. 38 : Colonne et chapiteau en place dans le mur gouttereau sud (?).



Fig. 39 : Vestiges d'arcades dans le mur gouttereau nord (?). Photographie prise depuis une des fenêtres ouest du clocher.



Fig. 40 : Vestiges d'une arcade en plein cintre, à l'emplacement d'un bas-côté nord, dans la partie orientale.

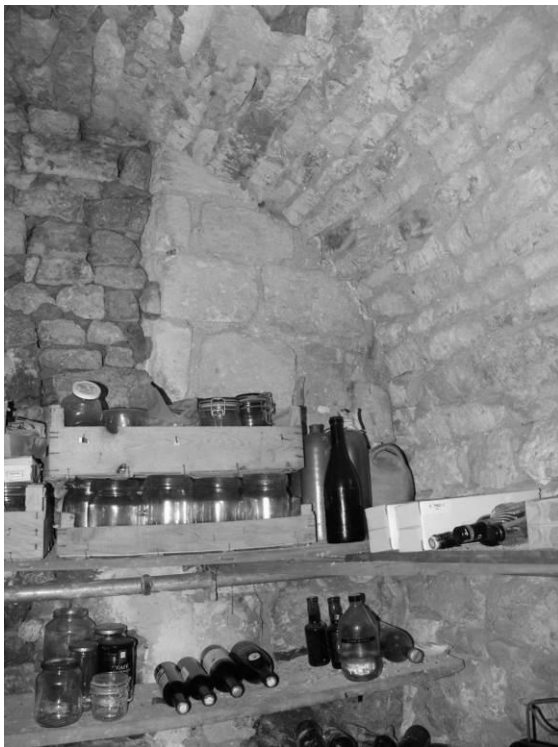

Fig. 41 : Cave située sous le bas-côté nord, mur oriental : vestiges d'un pilier placé probablement dans le prolongement de la retombée sud de l'arcade précédente (fig. 38 : à droite).



Fig. 42 : Cave située sous le bas-côté nord, mur occidental : vestiges d'un autre pilier placé dans l'alignement du précédent, témoins de l'ancienne nef à trois vaisseaux de l'église

CHÂTEAU-LANDON – NOTRE-DAME



Fig. 1 : L'église Notre-Dame, par Chastillon. Chastillon C., Le chateau Landon en Gatinois, *Topographie françoise ou Représentations de plusieurs villes, bourgs, chasteaux, plans, forteresses, vestiges d'antiquités, maisons modernes et autres du Royaume de France, La plupart sur les desseings de Claude Chastillon,* Paris, éd. Louys Boissevin, 1655, pl. 32.

Fig. 2 : L'église Notre-Dame au XIX^e siècle. Fichot C., *Château-Landon. Église Notre-Dame, porte latérale,* estampe de grand format, s. d., Melun, AD 77, 6 Fi 524.

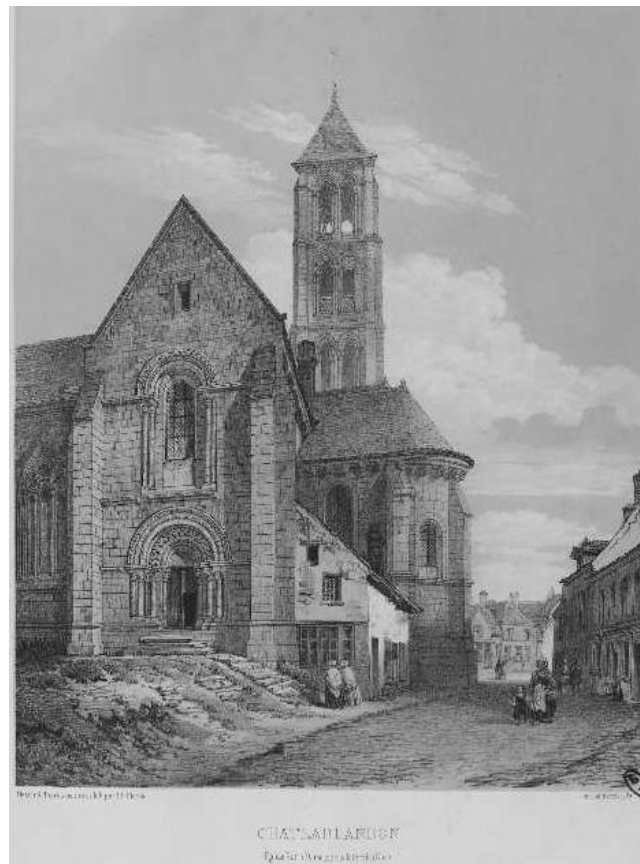

CHATEAU-LANDON - EGLISE NOTRE-DAME
C. COULANGEON. 2010.
SCHEMA

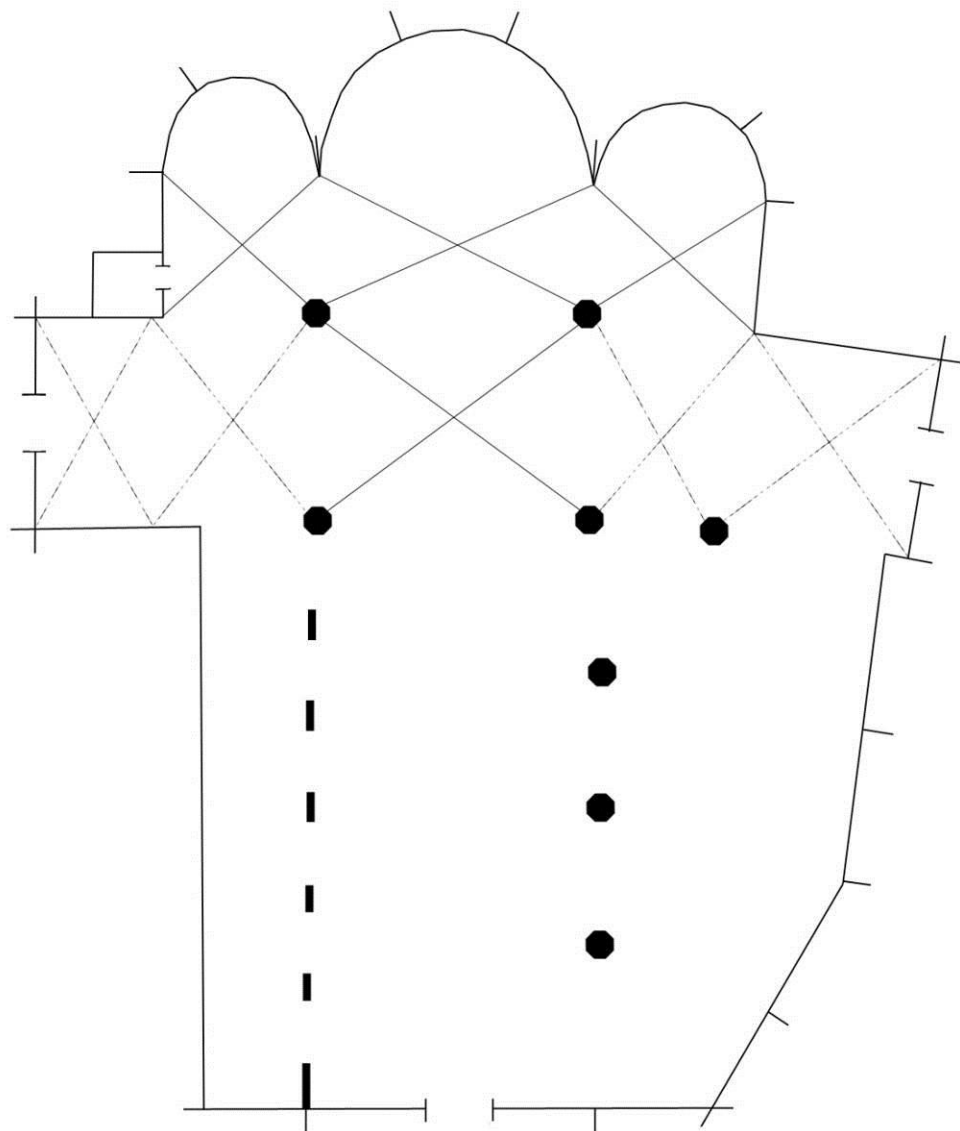

Fig. 3 Schéma de l'église Notre-Dame.

CHATEAU-LANDON (77) - EGLISE NOTRE-DAME
C. COULANGEON. 2010. D'APRES M. GARREZ. 1850.
PLAN AU SOL, LEVE AU 1/100e.

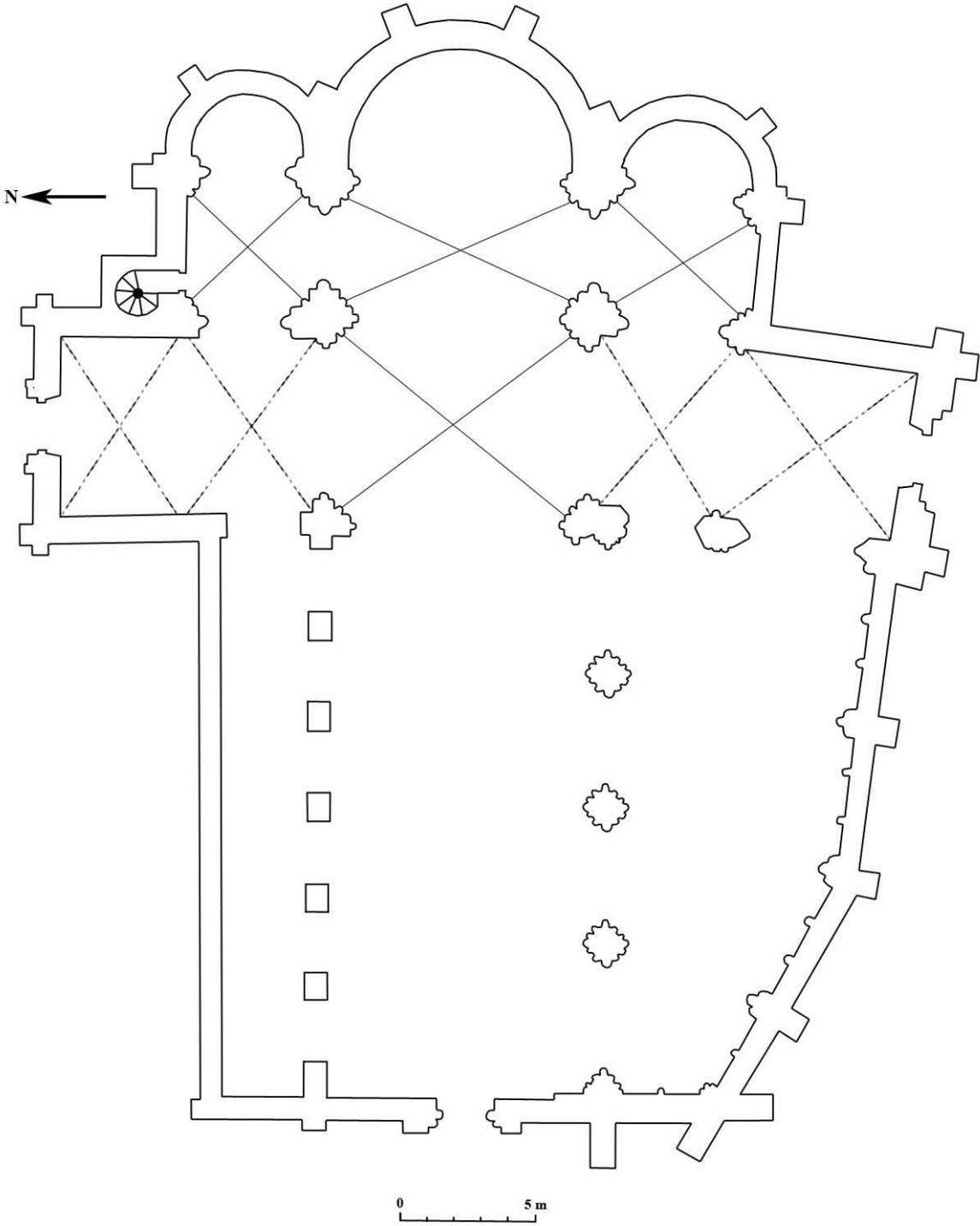

Fig. 4 : Plan de l'église.

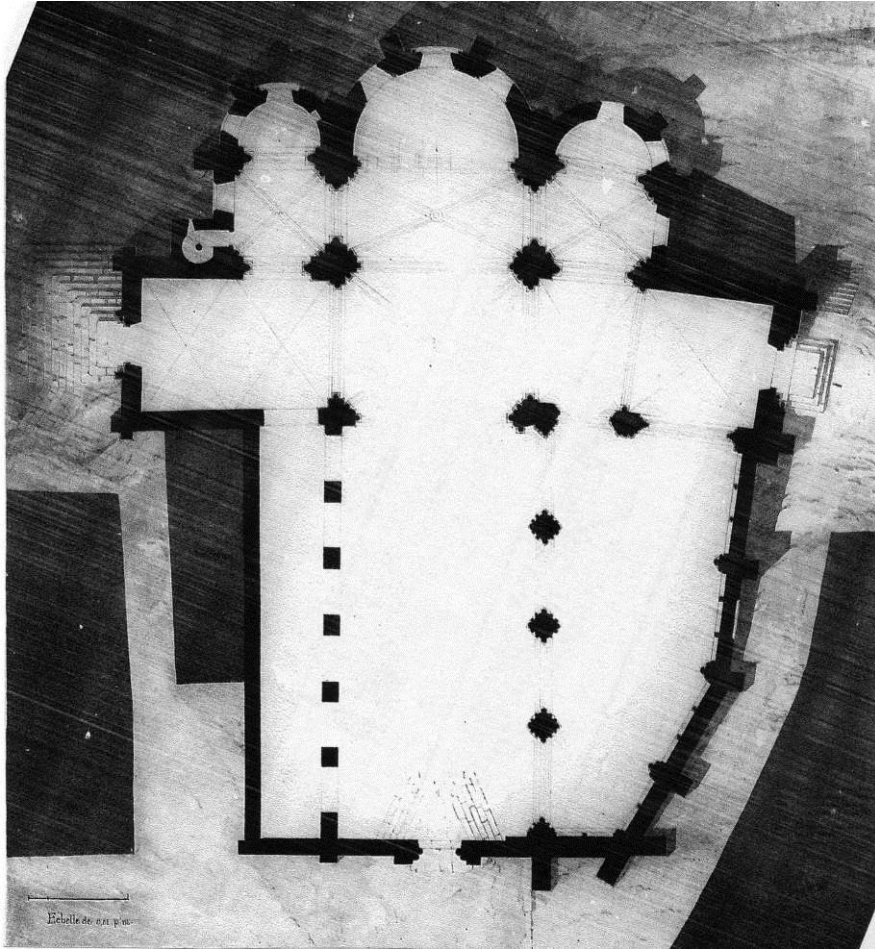

Fig. 5 : Plan de l'église levé en 1850.

Garrez P.-J., *Plan d'ensemble*, Échelle 0,01, 1850, Médiathèque de l'architecture et du patrimoine, 0082/077/2007.

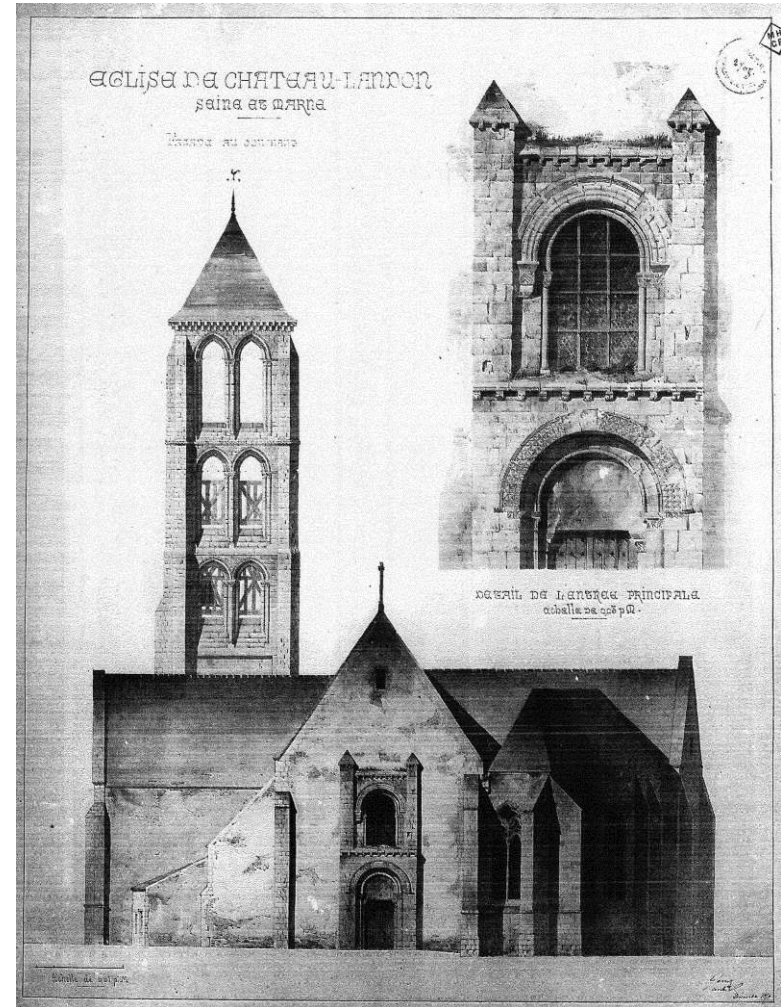

Fig. 6 : Élévation ouest par Garrez en 1850.

Garrez P.-J., *Élévation de la façade au couchant. Détail de l'entrée principale, élévation*, Échelle 0,01, 1850, Médiathèque de l'architecture et du patrimoine, 0082/077/2007.

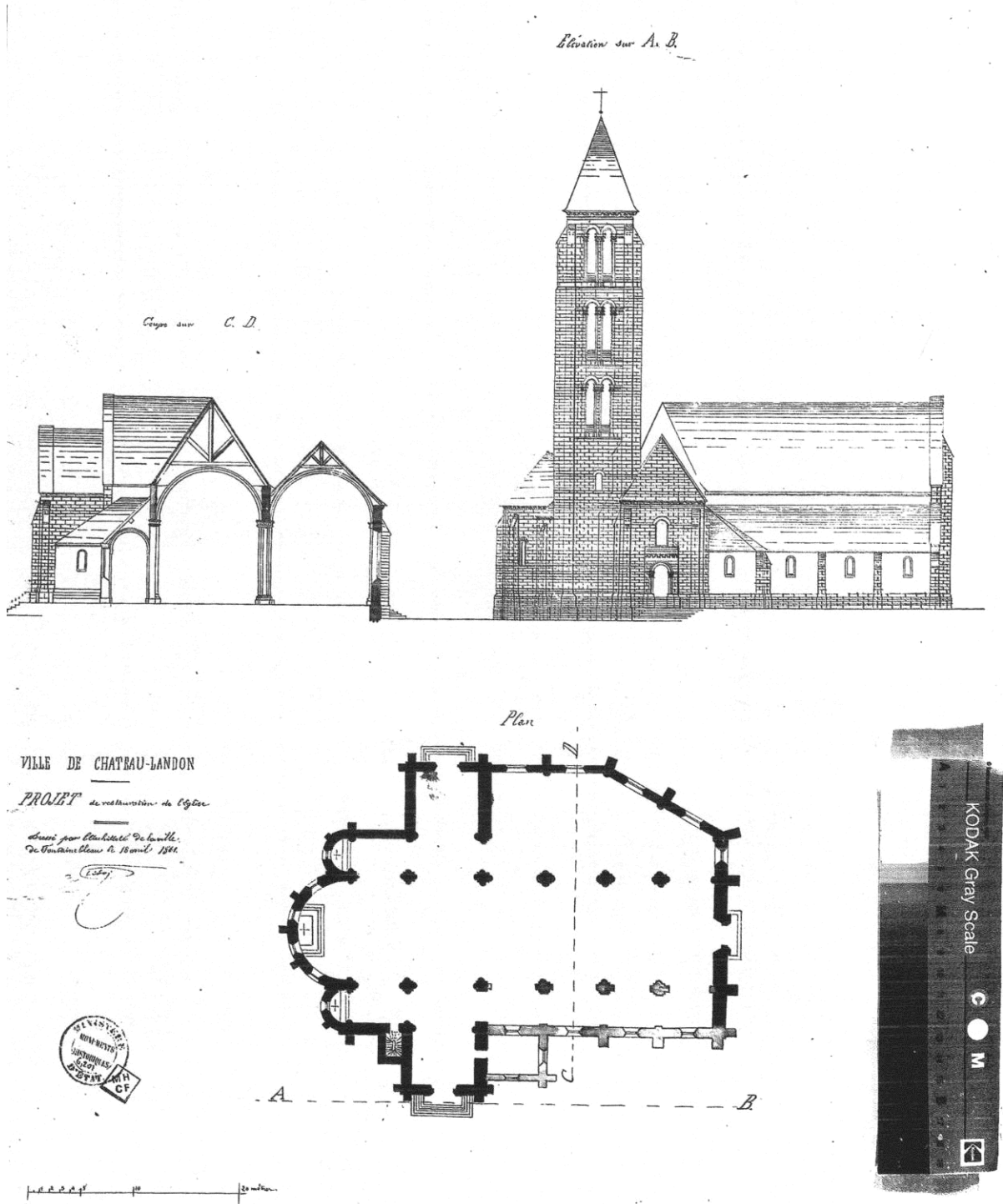

Fig. 7 : Projet pour la restauration de l'église par Lebois, en 1861.
 Lebois M., *Ville de Château-Landon. Projet de restauration de l'église. Plan, Coupe sur CD, Élévation sur AB*, Échelle 0,02, 1861, Médiathèque de l'architecture et du patrimoine, 0082/077/2007.

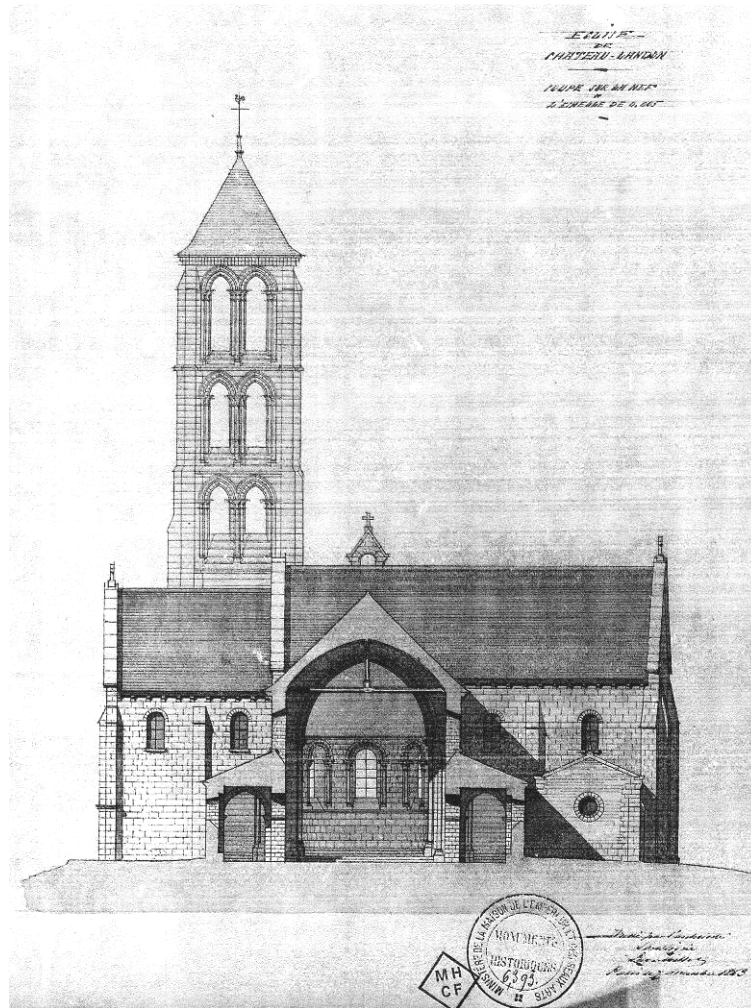

Fig. 8 : Coupe transversale sur la nef, par Millet, en 1863 (projet ?).
Millet E., *Coupe transversale sur la nef*, Échelle 0,005, 1863,
Médiathèque de l'architecture et du patrimoine, 0082/077/2007.

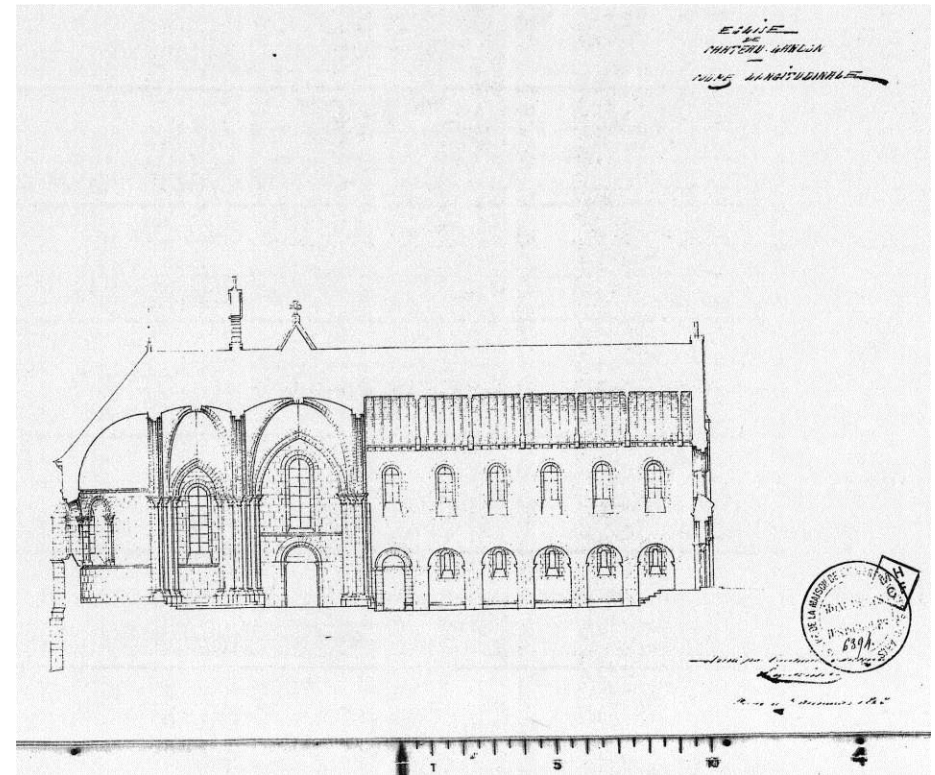

Fig. 9 : Coupe longitudinale de l'église, par Millet, en 1863
(projet ?).
Millet E., *Coupe longitudinale*, s. é., 1863, Médiathèque de
l'architecture et du patrimoine, 0082/077/2007 (Série 0082/077 :
Plans d'édifices de la Seine-et-Marne).

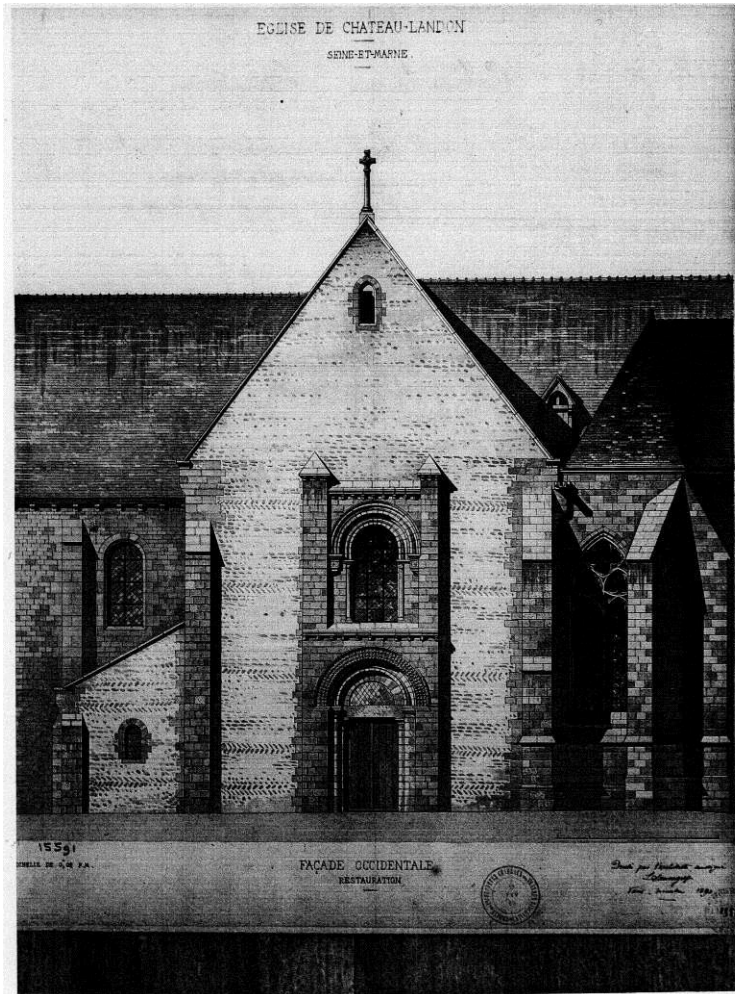

Fig. 10 : Élévation de la façade ouest.
Sauvageot L., *Église de Château-Landon. Seine-et-Marne, Façade occidentale. Restauration*, Échelle 0,02, 1890, Médiathèque de l'architecture et du patrimoine, 0082/077/2007.

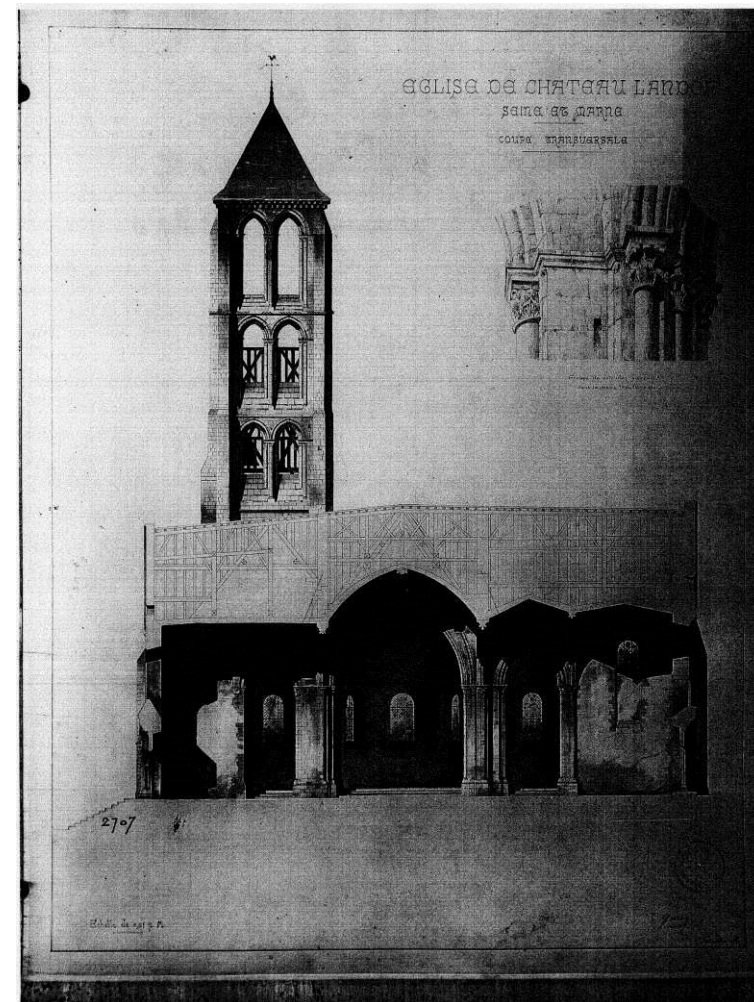

Fig.11 : Coupe transversale.
Sauvageot L., *Église de Château-Landon. Seine-et-Marne, Coupe transversale*, Échelle 0,02, 1890.

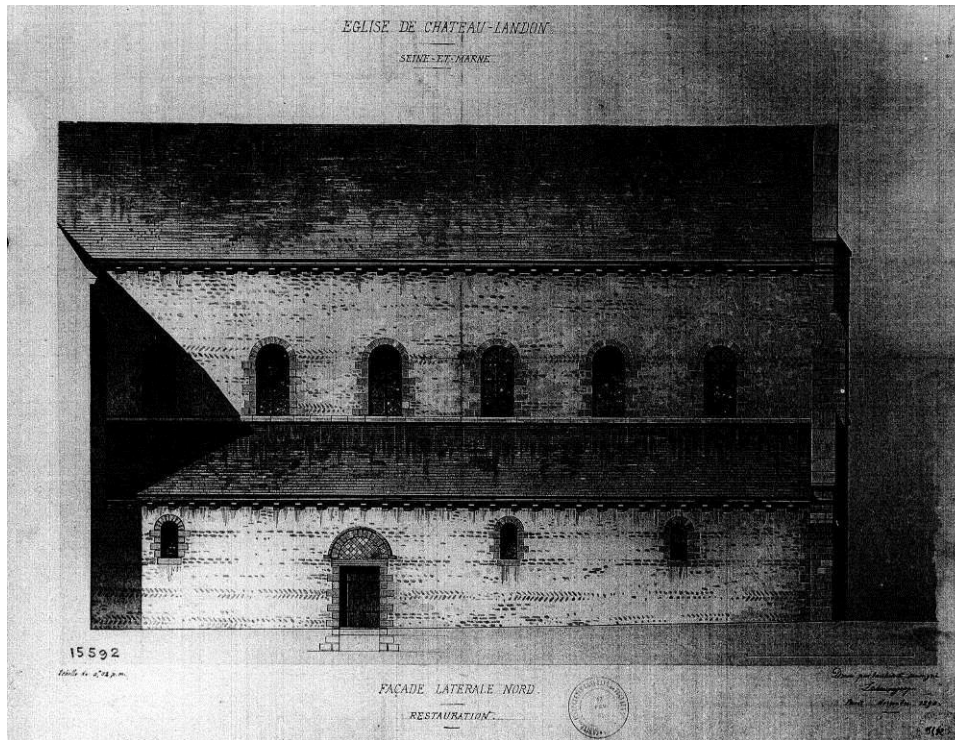

Fig. 12 : Élévation nord de la nef.

Sauvageot L., *Église de Château-Landon. Seine-et-Marne, Façade latérale nord. Restauration*, Échelle 0,02, 1890, Médiathèque de l'architecture et du patrimoine, 0082/077/2007.

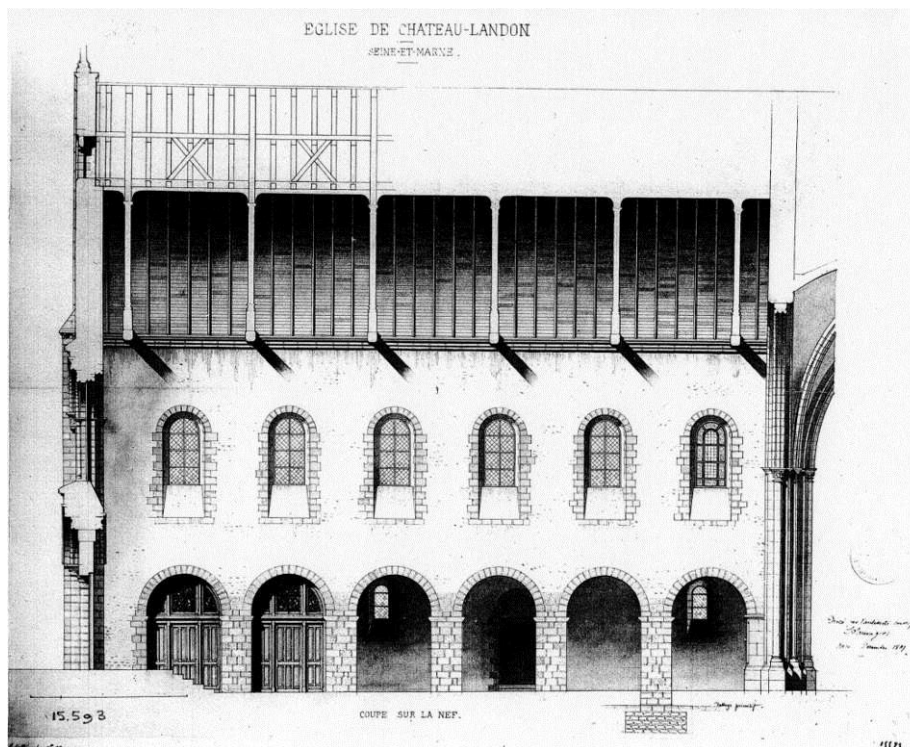

Fig. 13 : Élévation du mur gouttereau nord de la nef.

Sauvageot L., *Église de Château-Landon. Seine-et-Marne, Coupe sur la nef*, Échelle 0,02, 1891, Médiathèque de l'architecture et du patrimoine, 0082/077/2007.

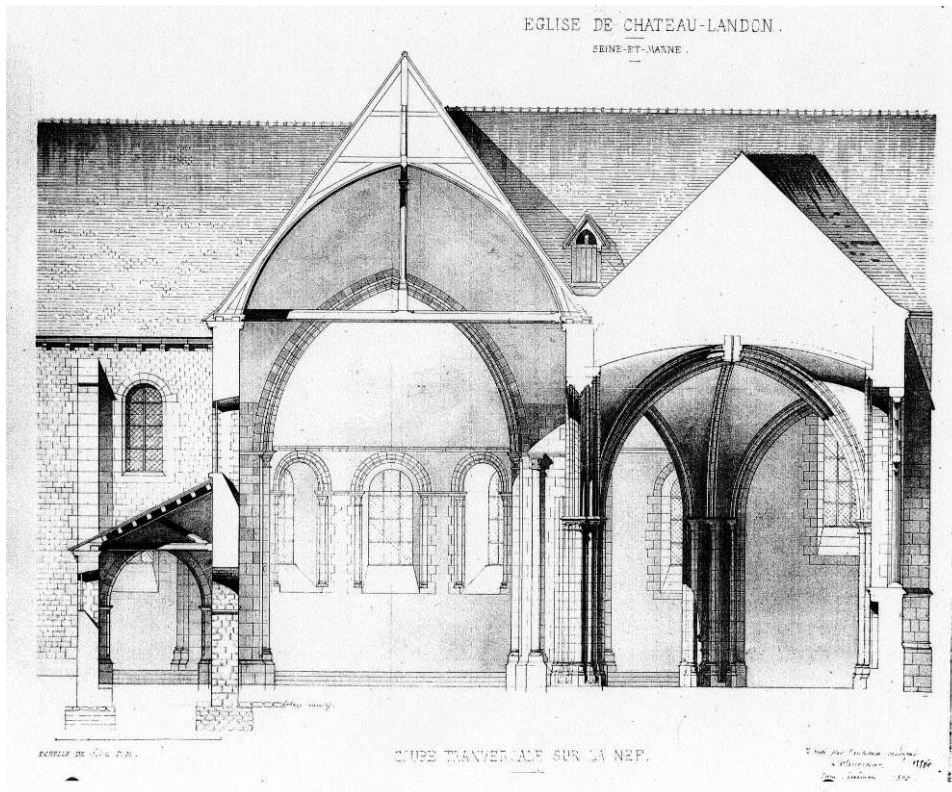

Fig. 14 : Coupe transversale sur l'église.

Sauvageot L., *Église de Château-Landon. Seine-et-Marne, Coupe transversale sur la nef*,
Échelle 0,02, 1890, Médiathèque de l'architecture et du patrimoine, 0082/077/2007.

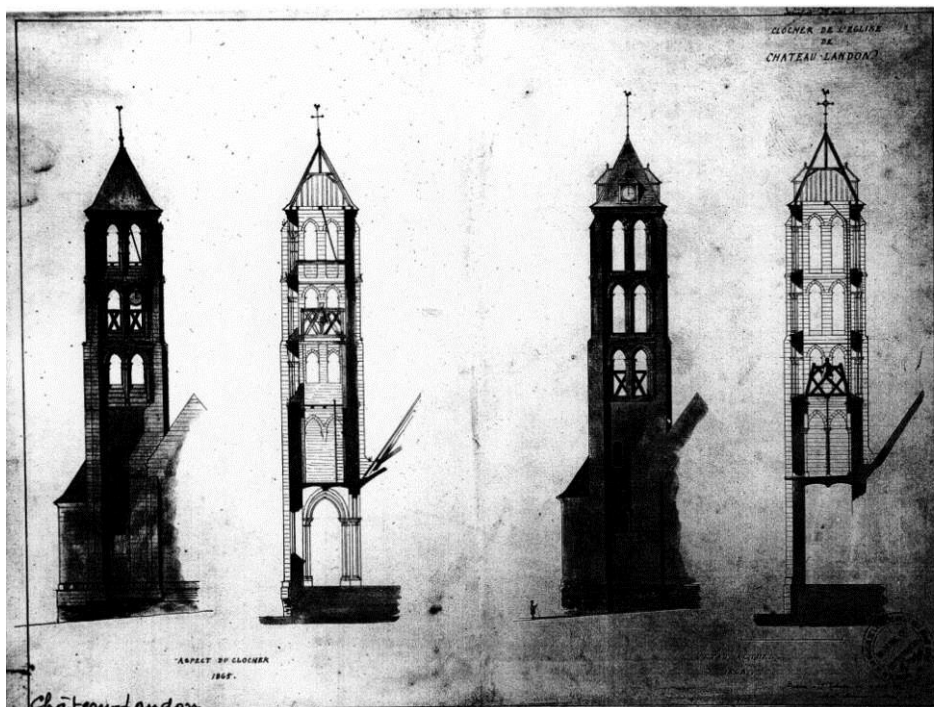

Fig. 15 : Coupes et élévations sur le clocher, avant et après restauration.

Mimey M.-É., *Clocher de l'église de Château-Landon. Aspect du clocher*, 1865. *État actuel*,
1868, Échelle 0,005, 1868, Médiathèque de l'architecture et du patrimoine, 0082/077/2007.



Fig. 16 : Façade occidentale de l'église au cours du XIX^e siècle.

Robert P., *Façade occidentale*, photographie, s. d., Médiathèque de l'architecture et du patrimoine.



Fig. 17 : Le portail ouest de l'église au cours du XIX^e siècle.

Robert P., *Portail ouest*, photographie, s. d., Médiathèque de l'architecture et du patrimoine.



Fig. 18 : Le portail ouest au début du XX^e siècle.

Lefèvre-Pontalis E., *Extérieur, portail de la façade occidentale*, photographie, s. d., Médiathèque de l'architecture et du patrimoine.



Fig. 19 : Le revers du portail occidental. Des Forts P., *Église Notre-Dame, Porte ouest prise de l'est*, photographie, s. d., Médiathèque de l'architecture et du patrimoine.

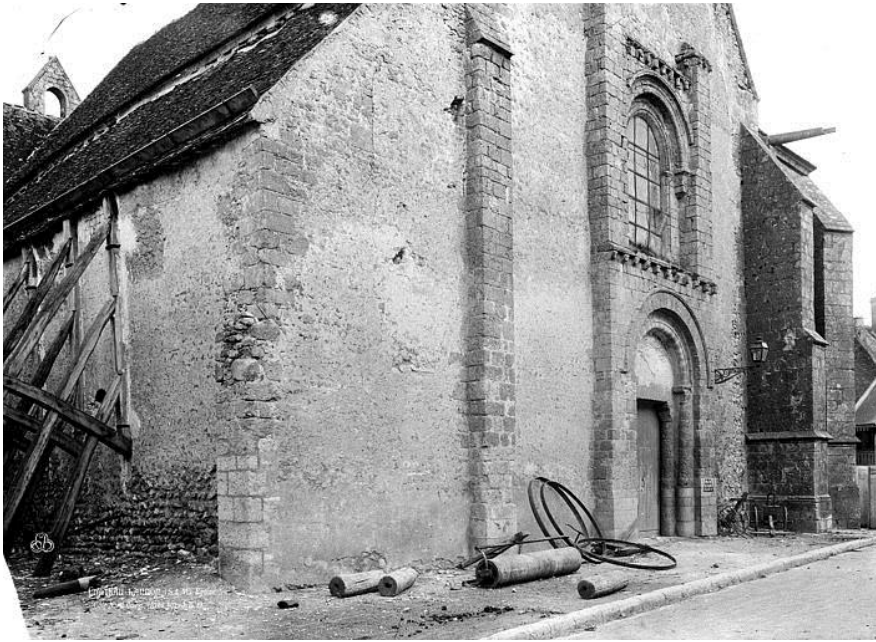

Fig. 20 : Angle nord-ouest de l'église au cours des travaux du XIX^e siècle.
Durand E., *Église Notre-Dame. Côté nord-ouest*, photographie, s. d., Médiathèque de l'architecture et du patrimoine.



Fig. 21 : Le mur gouttereau nord de la nef au cours des travaux du XIX^e siècle.
Robert P., *Bas-côté*, photographie, s. d., Médiathèque de l'architecture et du patrimoine.

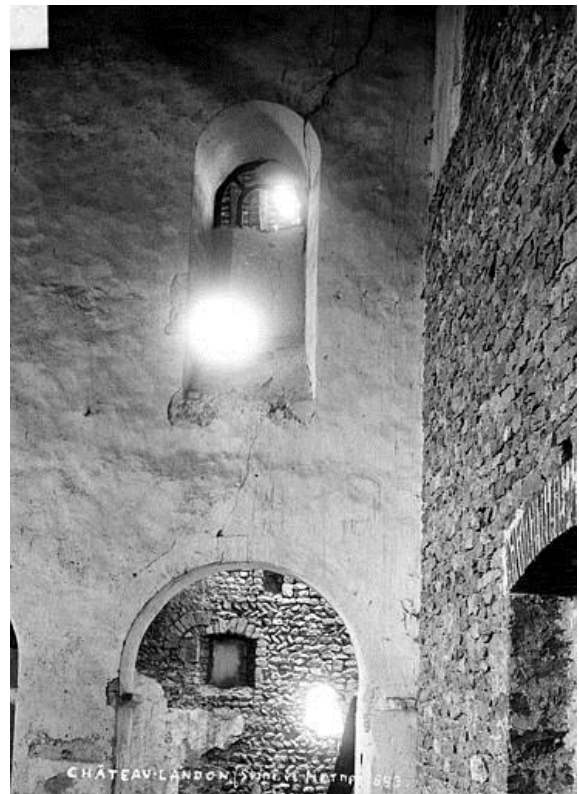

Fig. 22 : Le mur gouttereau nord de la nef au cours des travaux du XIX^e siècle.
Robert P., *Fenêtres*, photographie, s. d., Médiathèque de l'architecture et du patrimoine.



Fig. 23 : L'église, vue depuis le nord-ouest.



Fig. 24 : Partie est du mur du bas-côté nord.



Fig. 25 : Partie ouest du mur du bas-côté nord.



Fig. 26 : Angle oriental entre le bas-côté nord et le transept.



Fig. 27 : Portail du bas-côté nord, face extérieure.



Fig. 28 : Portail du bas-côté nord, face intérieures.



Fig. 29 : Fenêtre centrale du bas-côté nord.

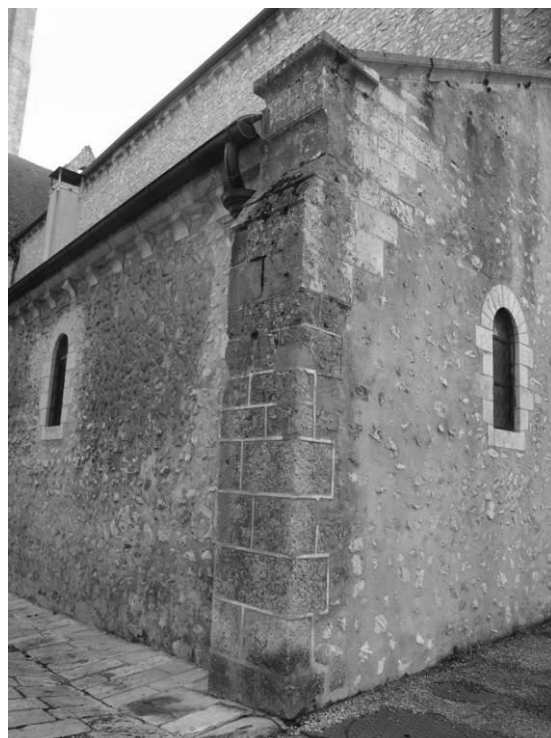

Fig. 30 : Angle nord-ouest du bas-côté nord.



Fig. 31 : Mur gouttereau nord de la nef.



Fig. 32 : Angle entre le mur gouttereau nord de la nef et le transept.

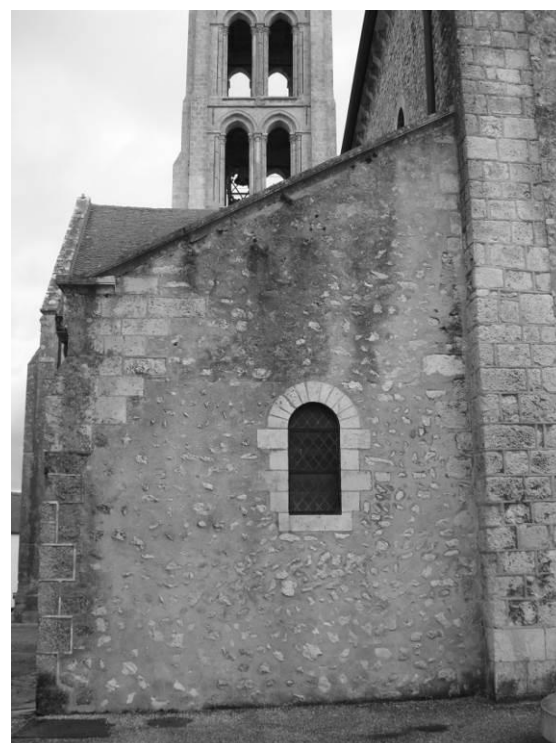

Fig. 33 : Pignon ouest du bas-côté nord.



Fig. 34 : Le massif en saillie de la façade ouest.



Fig. 35 : Portion de mur entre le contrefort ouest et le massif en saillie.



Fig. 36 : Angle entre le contrefort ouest et le pignon.



Fig. 37 : Angle entre le massif en saillie et le pignon.



Fig. 38 : La fenêtre du pignon ouest.



Fig. 39 : Chapiteaux du piédroit nord de la fenêtre centrale du pignon ouest.



Fig. 40 : Chapiteaux du piédroit sud de la fenêtre centrale du pignon ouest.



Fig. 41 : La fenêtre du pignon ouest, face intérieure.



Fig. 42 : Fenêtre du pignon ouest : chapiteaux de la retombée sud de l'archivolte.



Fig. 43 : Fenêtre du pignon ouest : chapiteaux de la retombée nord de l'archivolte.



Fig. 44 : Portail ouest, face extérieure.



Fig. 45 : Portail ouest, face intérieure.



Fig. 46 : Piédroit nord du portail ouest.



Fig. 47 : Piédroit nord du portail ouest : chapiteau du premier ressaut intérieur.



Fig. 48 : Piédroit nord du portail ouest : chapiteau du deuxième ressaut.



Fig. 49 : Piédroit sud du portail ouest.



Fig. 50 : Piédroit sud du portail ouest : chapiteau du premier ressaut intérieur.



Fig. 51 : Piédroit sud du portail ouest : chapiteau du deuxième ressaut.



Fig. 52 : Tympan extérieur du portail ouest.



Fig. 53 : Retombée nord de l'archivolte du portail ouest.



Fig. 54 : Tympan intérieur du portail ouest.



Fig. 55 : Retombée nord de l'archivolte intérieure du portail ouest.



Fig. 56 : Portail ouest, face intérieure, chapiteau sud.



Fig. 57 : Portail ouest, face intérieure, chapiteau nord.



Fig. 58 : Portail ouest, face intérieure, base du piédroit sud.



Fig. 59 : Portail ouest, face intérieure, base du piédroit nord.



Fig. 60 : L'intérieur de l'édifice, vers l'est.



Fig. 61 : Le revers du mur pignon ouest de la nef centrale.



Fig. 62 : Le bas-côté sud.



Fig. 63 : Le mur gouttereau nord de la nef.



Fig. 64 : Le mur gouttereau sud de la nef.



Fig. 65 : Le bas-côté nord.



Fig. 66 : Angle nord-ouest du vaisseau central de la nef.



Fig. 67 : Angle sud-ouest du vaisseau central de la nef.



Fig. 68 : Détail des deux arcades centrales du mur gouttereau nord.



Fig. 69 : Le troisième pilier du mur gouttereau nord de la nef, depuis l'ouest.



Fig. 70 : L'extrémité orientale du bas-côté nord de la nef.

Fig. 71 : Deux vestiges de baies en plein cintre dans le mur gouttereau sud de la nef.

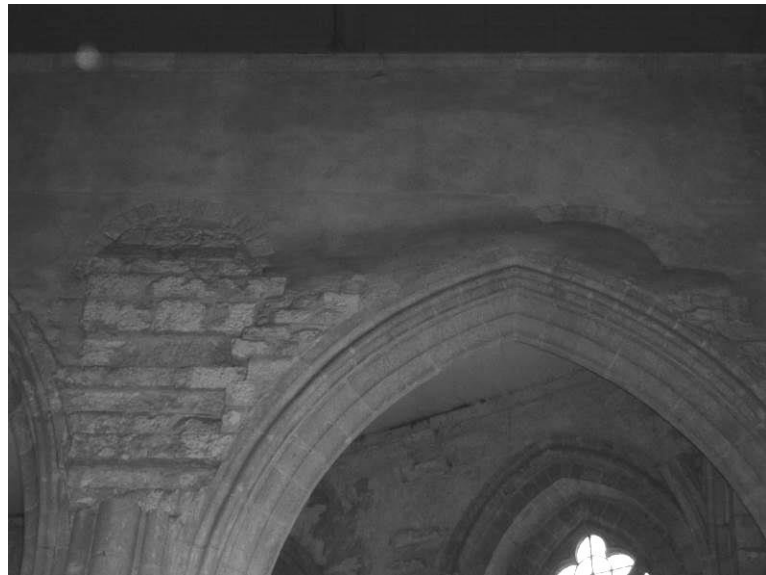

Fig. 72 : Deux vestiges de baies en plein cintre dans le mur gouttereau sud de la nef.



Fig. 73 : Mur gouttereau nord, deuxième pilier depuis l'est, imposte ouest.



Fig. 74 : Mur gouttereau nord, troisième pilier depuis l'est, imposte est.



Fig. 75 : Mur gouttereau nord, troisième pilier depuis l'est, imposte ouest.



Fig. 76 : Mur gouttereau nord, sixième pilier depuis l'est, imposte ouest.



Fig. 77 : Le chevet et le bras nord du transept.



Fig. 78 : Le mur ouest du bras nord du transept.



Fig. 79 : Le portail du bras nord du transept.



Fig. 80 : Chapiteaux du piédroit est du portail nord du transept.



Fig. 81 : Le mur extérieur sud de l'église.



Fig. 82 : Détails des chapiteaux du portail du transept sud.



Fig. 83 : L'abside centrale.



Fig. 84 : Trois chapiteaux du chevet.

CHEVILLON-SUR-HUILLARD

LOCALISATION DE LA COMMUNE DE CHEVILLON-SUR-HUILLARD



Cécile COULANGEON Fait avec Philcarto - <http://perso.club-internet.fr/philgeo>

Fig. 1 : Localisation de la commune de Chevillon-sur-Huillard.

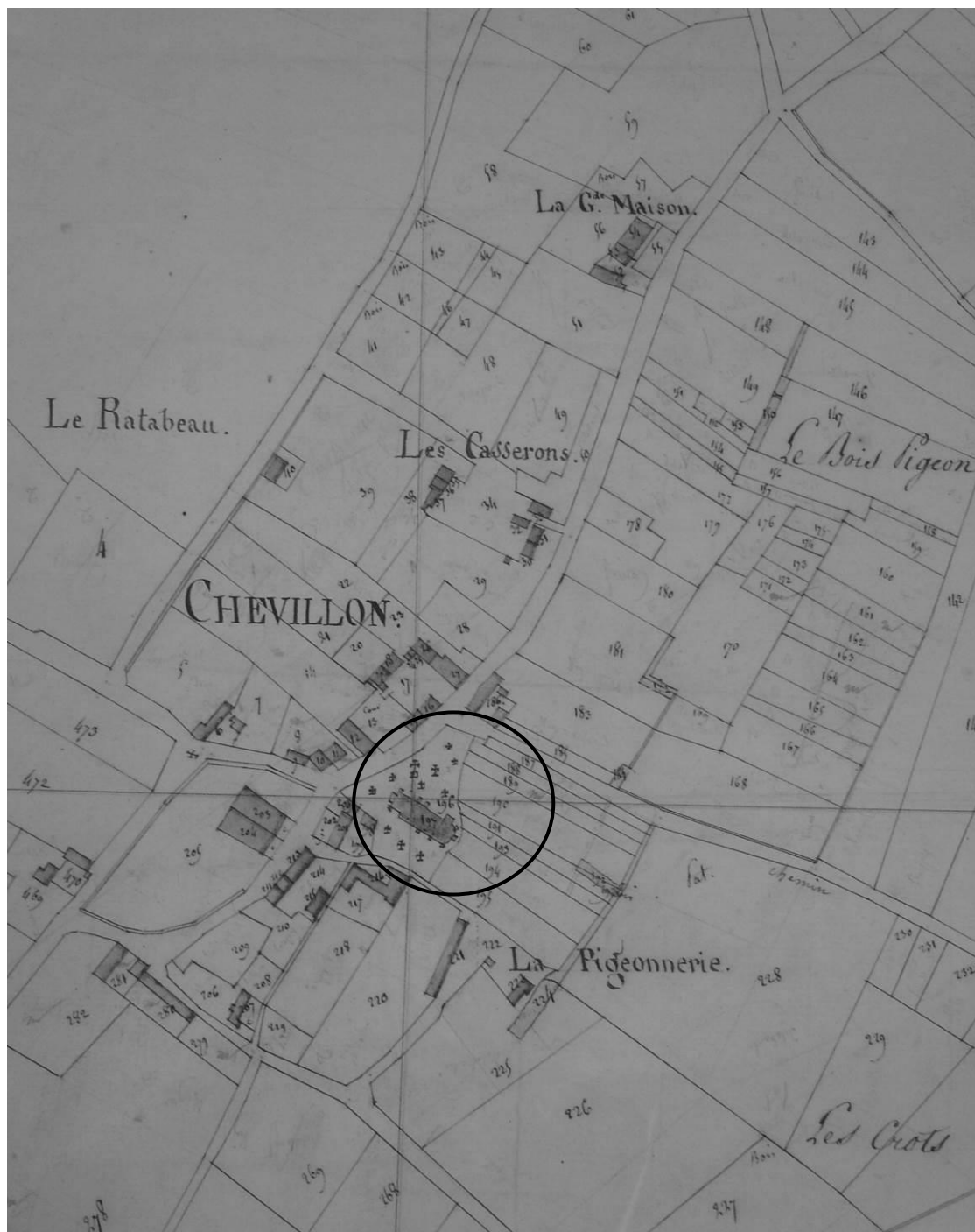

Fig. 2 : Cadastre de la commune en 1823. L'église est entourée.
Baron M., *Plan cadastral parcellaire de la commune de Chevillon-sur-Huillard, Section G, dite du Bourg*, Échelle 1/2500^e, 1823, Orléans, AD 45 (Coligny), 3 P 092/8.

CHEVILLON-SUR-HUILLARD - EGLISE SAINT-MARTIN
C. COULANGEON. 2011
SCHEMA

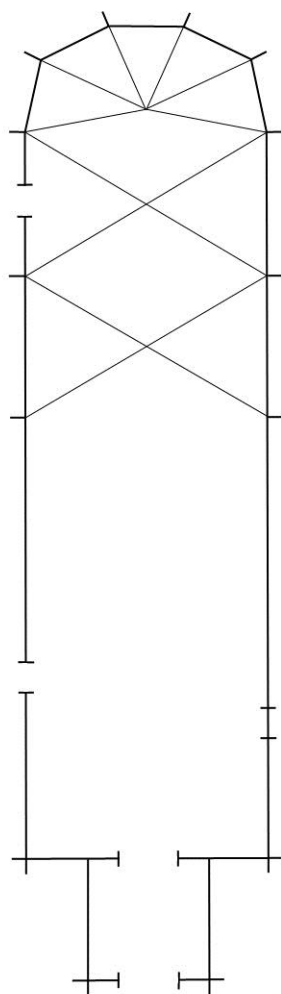

Fig. 3 : Schéma de l'église.

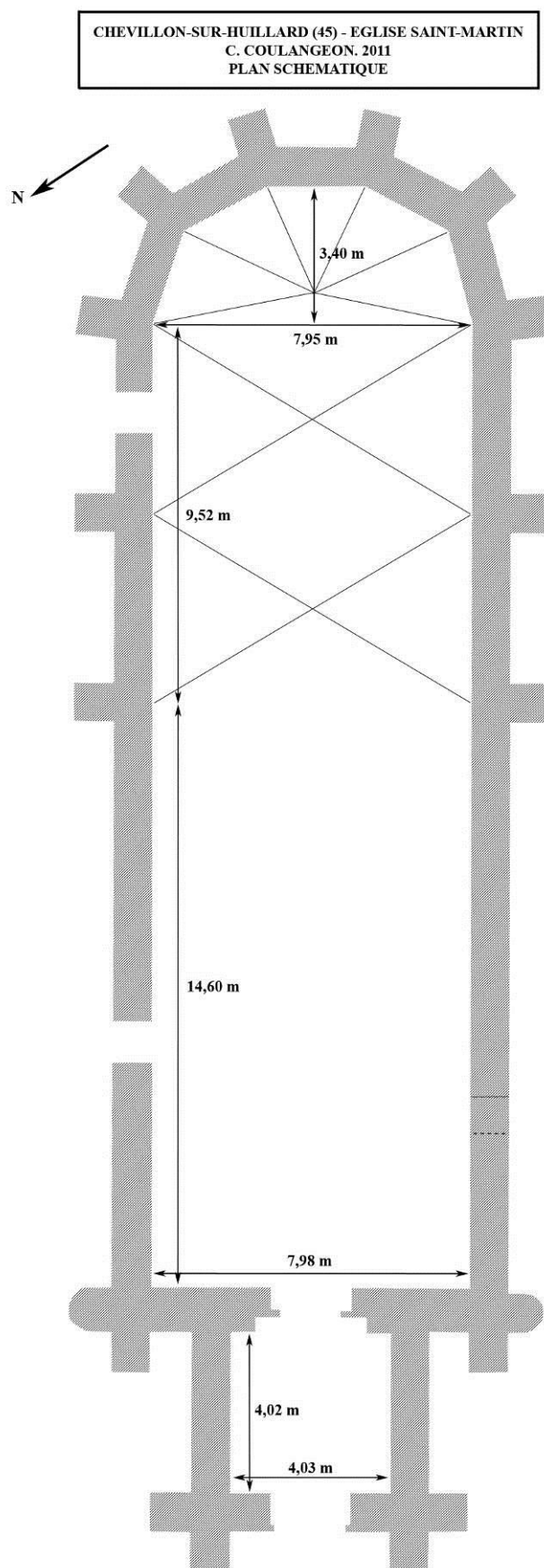

Fig. 4 : Plan schématique de l'église de Chevillon-sur-Huillard.



Fig. 5 : Le mur sud de l'église de Chevillon-sur-Huillard.

Fig. 6 : Le mur nord de l'église.



Fig. 7 : La façade occidentale.



Fig. 8 : Contreforts de l'angle nord-ouest de la nef.



Fig. 9 : Détail du contrefort sud-ouest de la nef.



Fig. 10 : L'intérieur de la nef, vu vers l'est.

Fig. 11 : Le mur pignon ouest de la nef, face intérieure.





Fig. 12 : Le portail occidental du clocher-porche, à l'intérieur.

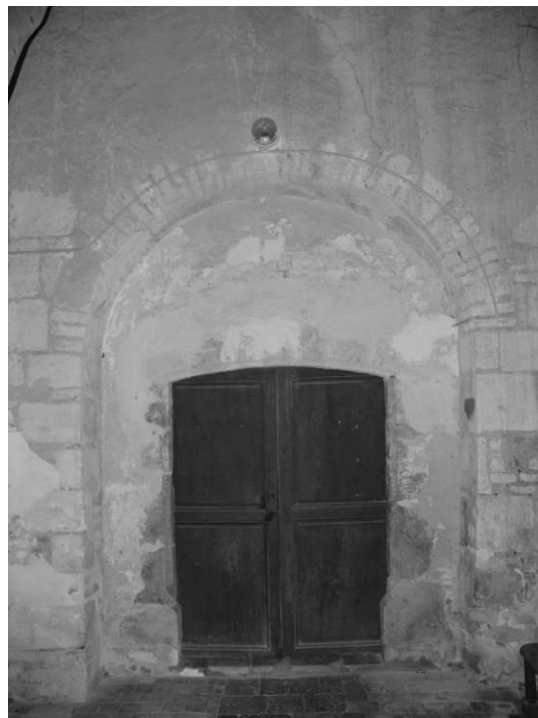

Fig. 13 : Le portail occidental de la nef, sous le clocher-porche.



Fig. 14 : Le piédroit nord du portail de la nef.

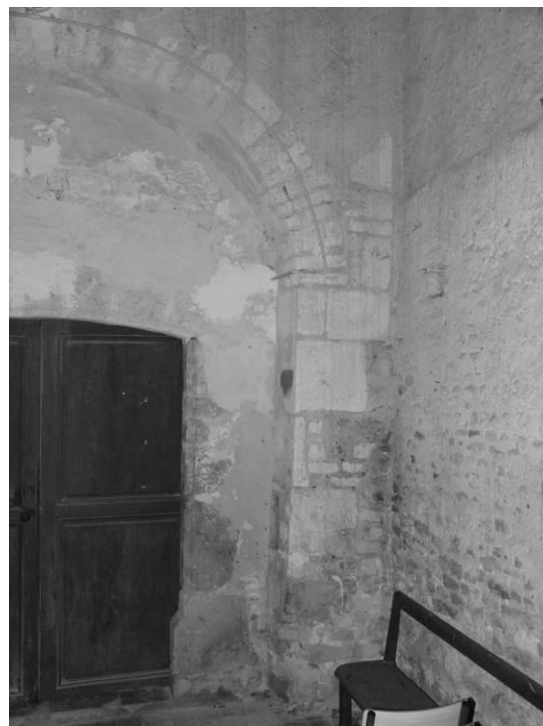

Fig. 15 : Le piédroit sud du portail de la nef.



Fig. 16 : Détail d'un élément de remplissage de sarcophage avec décor gravé de stries.



Fig. 17 : Détails du piédroit sud du portail.

CHEVRY-SOUS-LE-BIGNON

LOCALISATION DE LA COMMUNE DE CHEVRY-SOUS-LE-BIGNON



Cécile COULANGEON Fait avec Philcarto - <http://perso.club-internet.fr/philgeo>

Fig. 1 : Carte de localisation de la commune de Chevry-sous-le-Bignon.

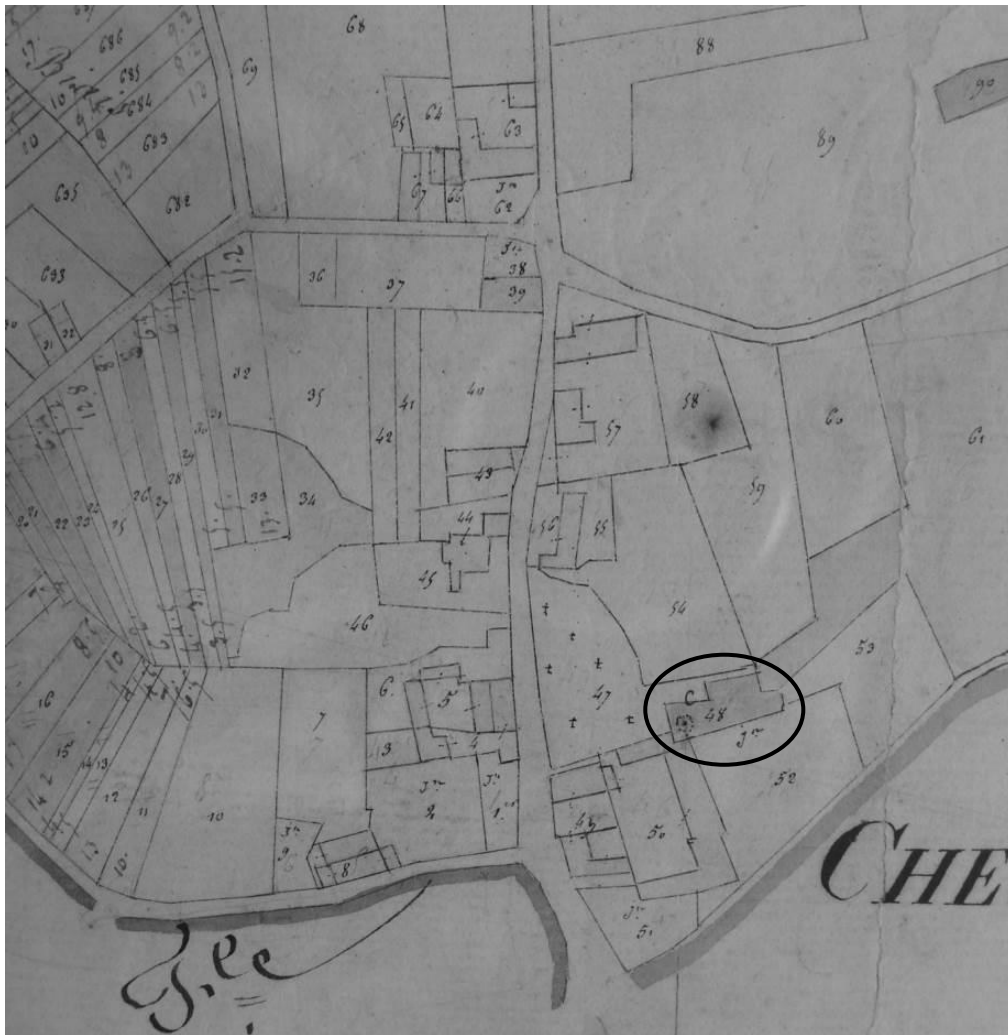

Fig. 2 : Cadastre de la commune de Chevry en 1832. L'église est entourée.
In Céliarié M., Plan cadastral parcellaire de la commune de Chevry-sous-le-Bignon, Section A, feuille 1, dite du Bourg, Échelle 1/2500^e, 1832, Orléans, AD 45 (Coligny), 3 P 094/2.

CHEVRY-SOUS-LE-BIGNON - EGLISE SAINT-JEAN-BAPTISTE
C. COULANGEON. 2010.
SCHEMA

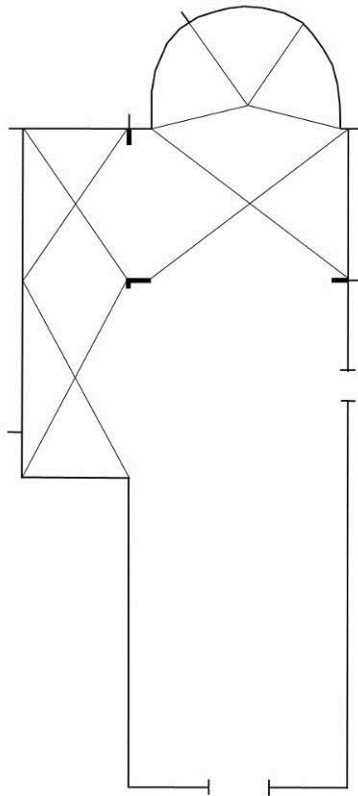

Fig. 3 : Schéma de l'église.

NOTICE 20 - Chevry-sous-le-Bignon

CHEVRY SOUS-LE-BIGNON (45) - EGLISE SAINT-JEAN-BAPTISTE
C. COULANGEON, 2010. D'APRÈS M.-H. MERCERON, 2003.
PLAN AU SOL, LEVE AU 1/100e.

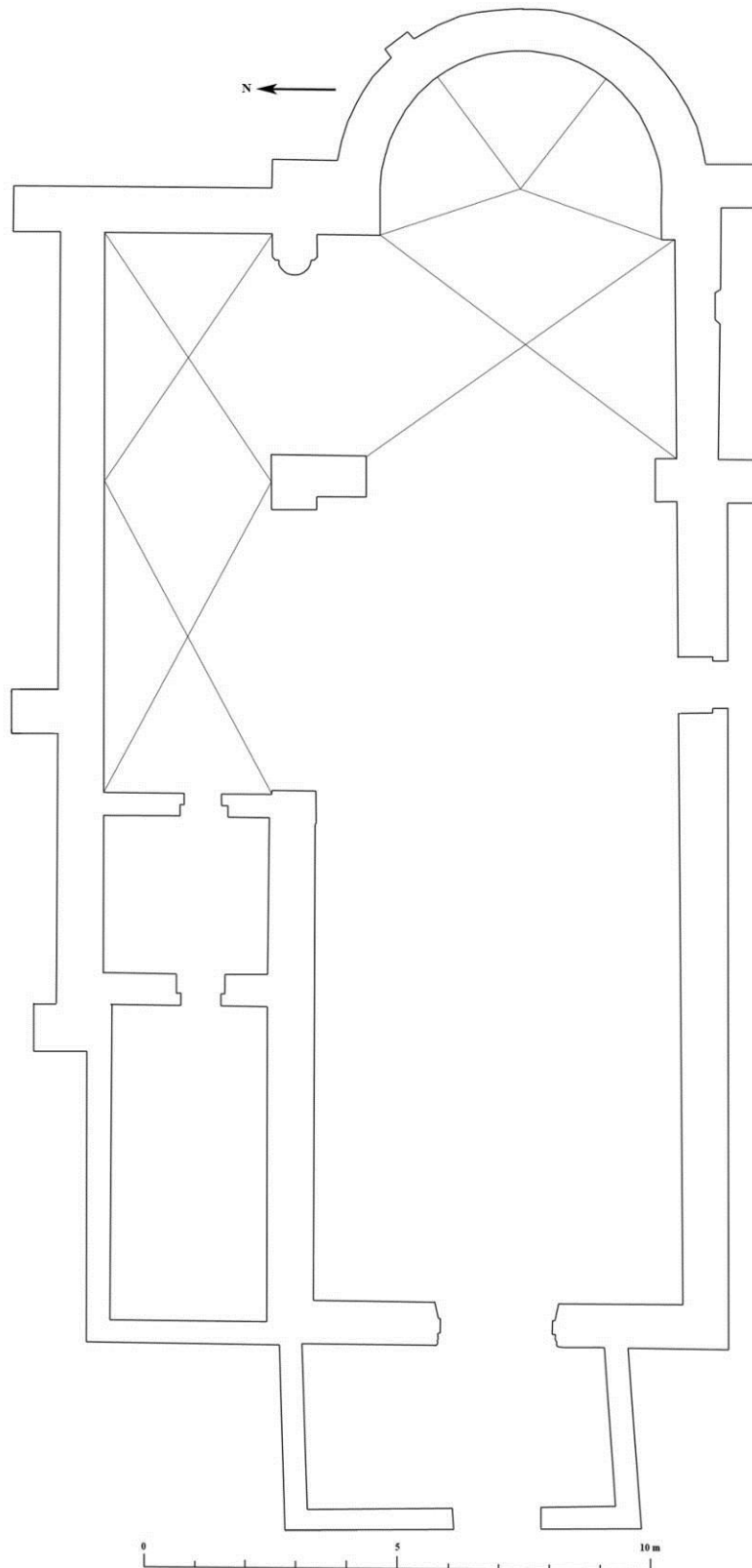

Fig. 4 : Plan de l'église de Chevry-sous-le-Bignon.

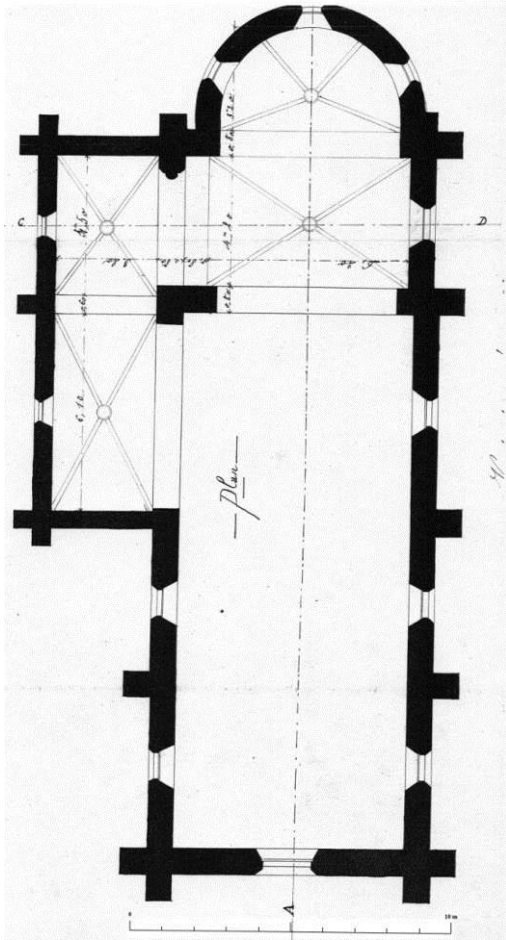

Fig. 5 : Plan de l'église, par l'architecte Heurteau.

Heurteau M., *Département du Loiret. Commune de Chevry. Projet de restauration intérieure de l'église*, Échelle de 0,01 m pour 1 m, 23 juin 1874, Médiathèque de l'architecture et du patrimoine, 0081/054/0011.

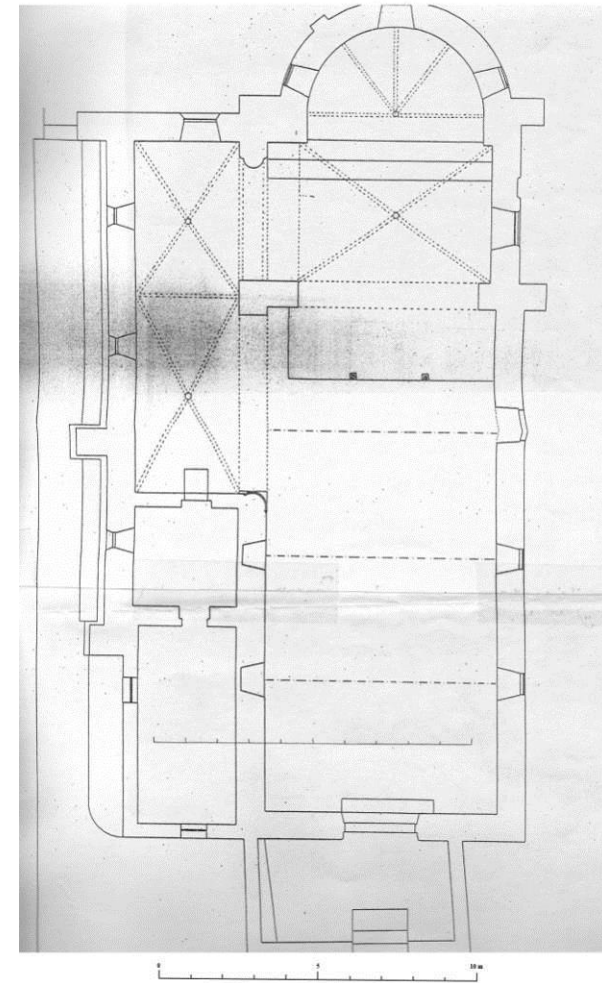

Fig. 6 : Plan de l'église par l'architecte Merceron.

Merceron M.-H., *Chevry-sous-le-Bignon. Église Saint-Jean-Baptiste. Plan*, Échelle 1/100°, novembre 2003.

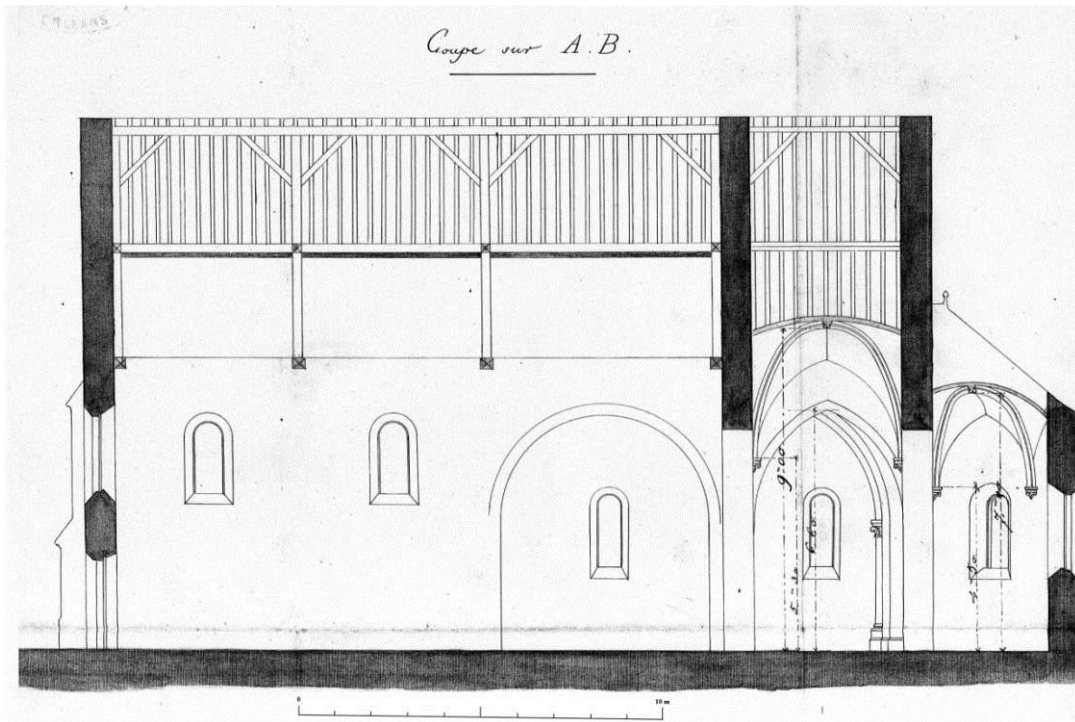

Fig. 7 : Coupe longitudinale de l'église.

Heurteau M., *Département du Loiret. Commune de Chevry. Projet de restauration intérieure de l'église*, Échelle de 0,01 m pour 1 m, 23 juin 1874, Médiathèque de l'architecture et du patrimoine, 0081/054/0011.

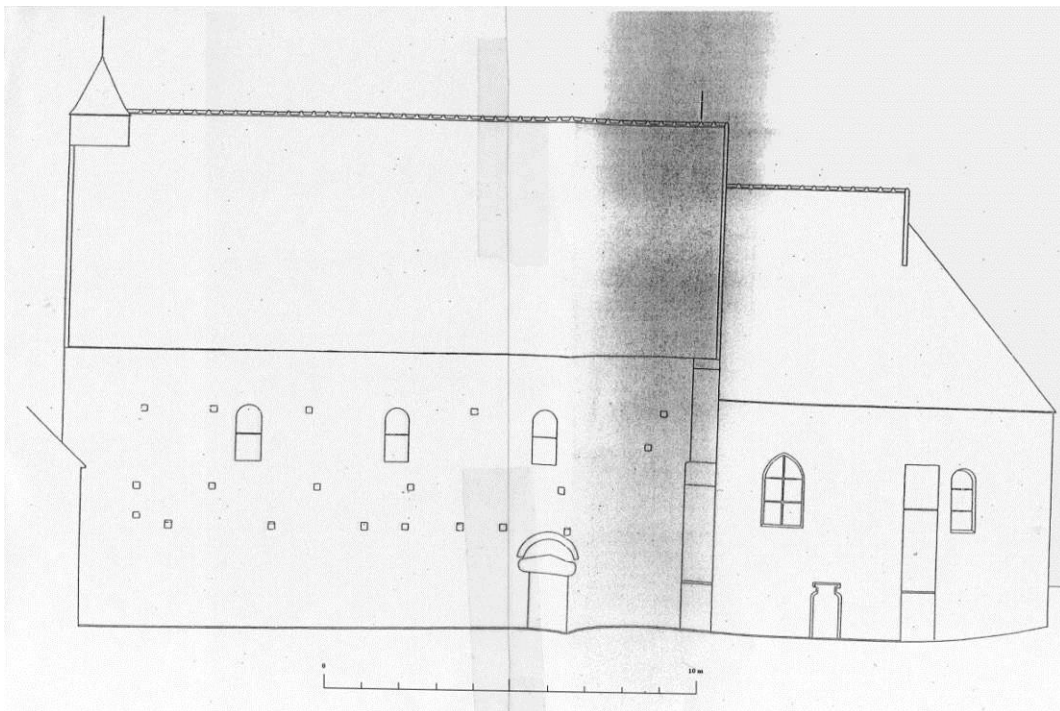

Fig. 8 : La façade sud de l'église.

Merceron M.-H., *Chevry-sous-le-Bignon. Église Saint-Jean-Baptiste. Restauration. Première tranche. Étude préalable*, avril 2004, 7 p.

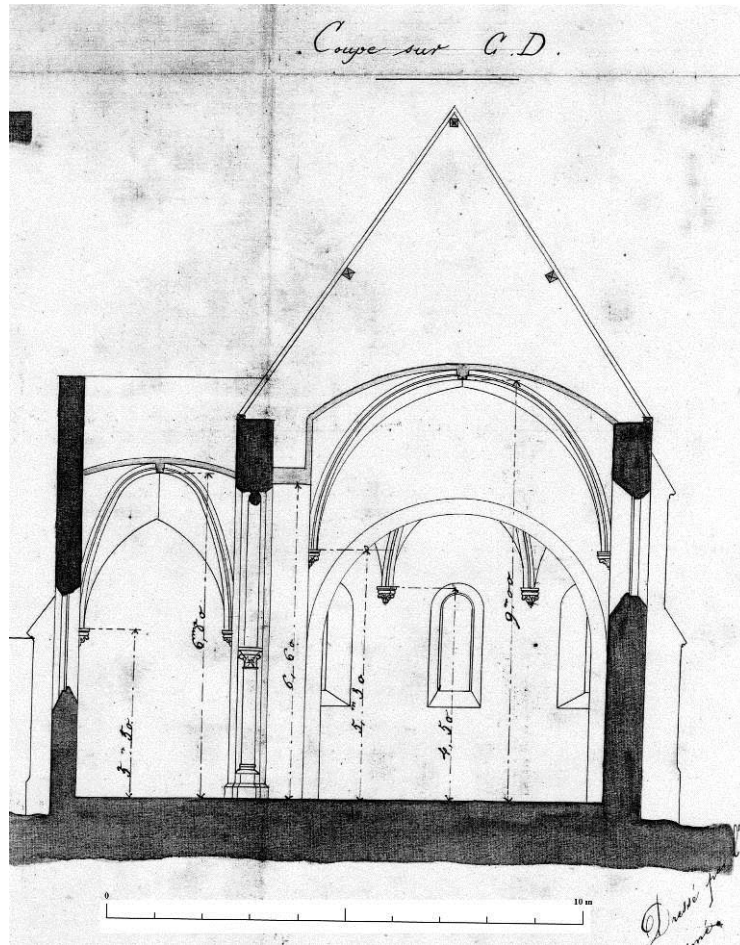

Fig. 9 : Coupe transversale.

Heurteau M., *Département du Loiret. Commune de Chevry. Projet de restauration intérieure de l'église*, Échelle de 0,01 m pour 1 m, 23 juin 1874, Médiathèque de l'architecture et du patrimoine, 0081/054/0011.

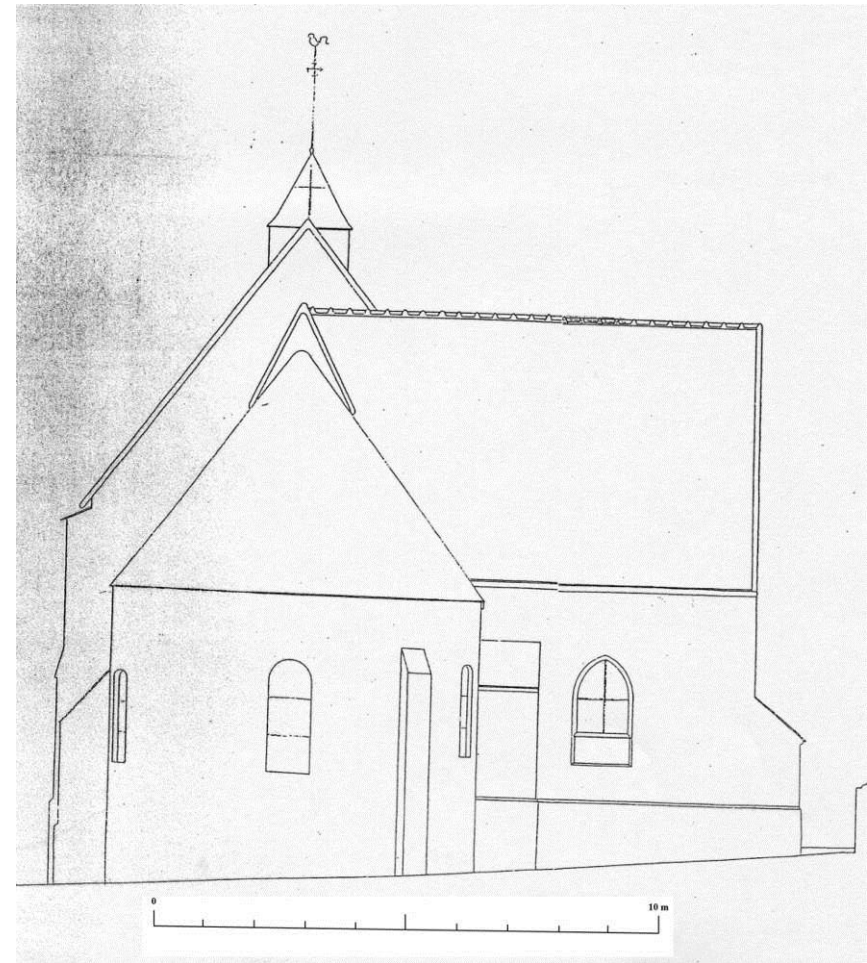

Fig. 10 : Façade orientale de l'église.

Merceron M.-H., *Chevry-sous-le-Bignon. Église Saint-Jean-Baptiste. Restauration. Première tranche. Étude préalable*, avril 2004, 7 p.



Fig. 11 : Vue de l'église depuis le sud-est.
Chevry-sous-le-Bignon (Loiret). L'église, Carte postale, éd. Vandeboulque, s. d.

Fig. 12 : La façade occidentale de l'église.



Fig. 13 : L'abside.



Fig. 14 : Vue de la partie supérieure du pignon ouest.

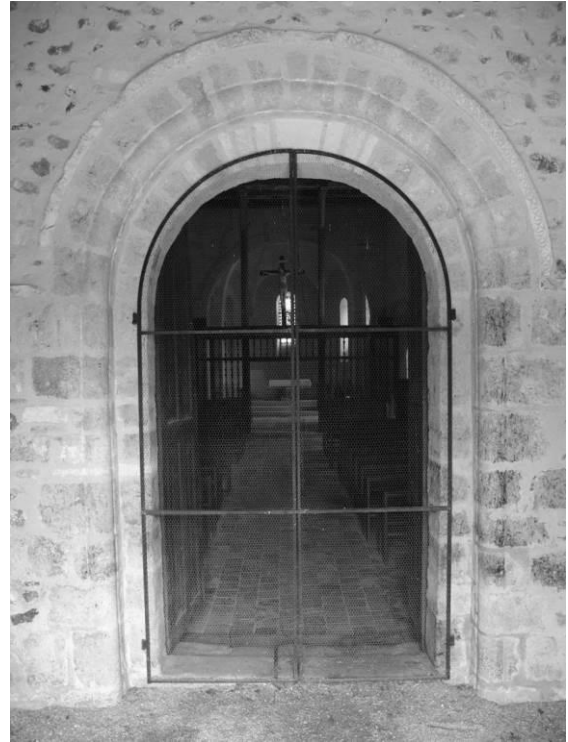

Fig. 15 : Le portail ouest de la nef.

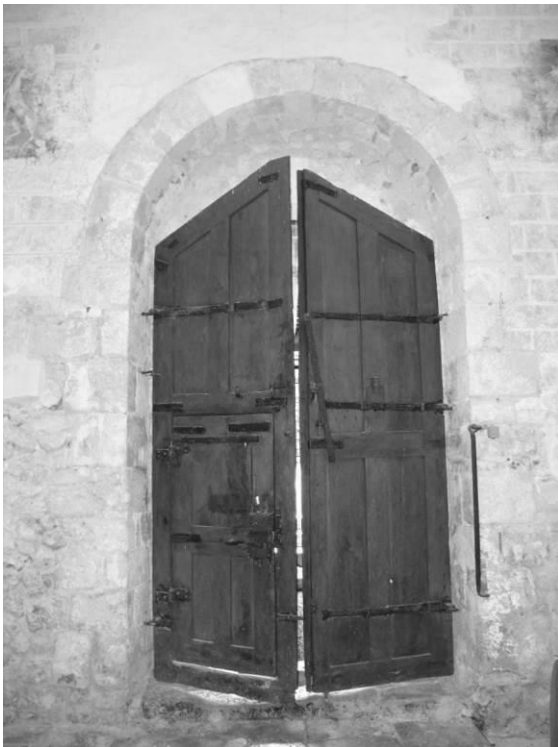

Fig. 16 : Le revers du portail ouest.



Fig. 17 : Détail du cordon sculpté du portail.



Fig. 18 : Vue de l'intérieur de l'église vers l'est.

Fig. 19 : Le mur sud de la nef.



Fig. 20 : Détail de la maçonnerie du mur sud de la nef.



Fig. 21 : Le pilier sud de l'arc triomphal.



Fig. 22 : Le pilier nord de l'arc triomphal.



Fig. 23 : L'imposte sud de l'arc triomphal.

CHUELLES

LOCALISATION DE LA COMMUNE DE CHUELLES



Cécile COULANGEON Fait avec Philcarto - <http://perso.club-internet.fr/philgeo>

Fig. 1 : Localisation de la commune de Chuelles.



Fig. 2 : Cadastre de la commune de Chuelles en 1839. L'église et le cimetière sont entourés.

Merlet M., *Plan cadastral parcellaire de la commune de Chuelles, Section L, feuille 2, dite du Bourg*, Échelle 1/1000^e, 1839, Orléans, AD 45 (Coligny), 3 P 097/25 (avec plan au sol de l'église, du cimetière et dessin d'une croix).

CHUELLES - EGLISE SAINT-ETIENNE
C. COULANGEON. 2011
SCHEMA

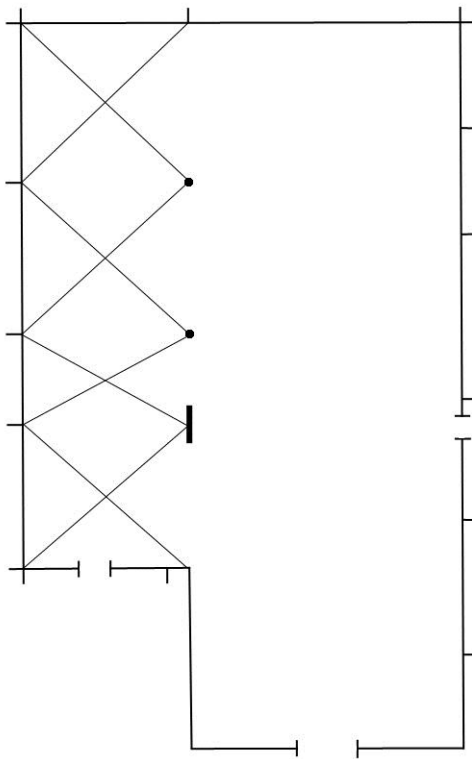

Fig. 3 : Schéma de l'église.

CHUELLES (45) - EGLISE SAINT-ETIENNE
C. COULANGEON. 2011
PLAN SCHEMATIQUE

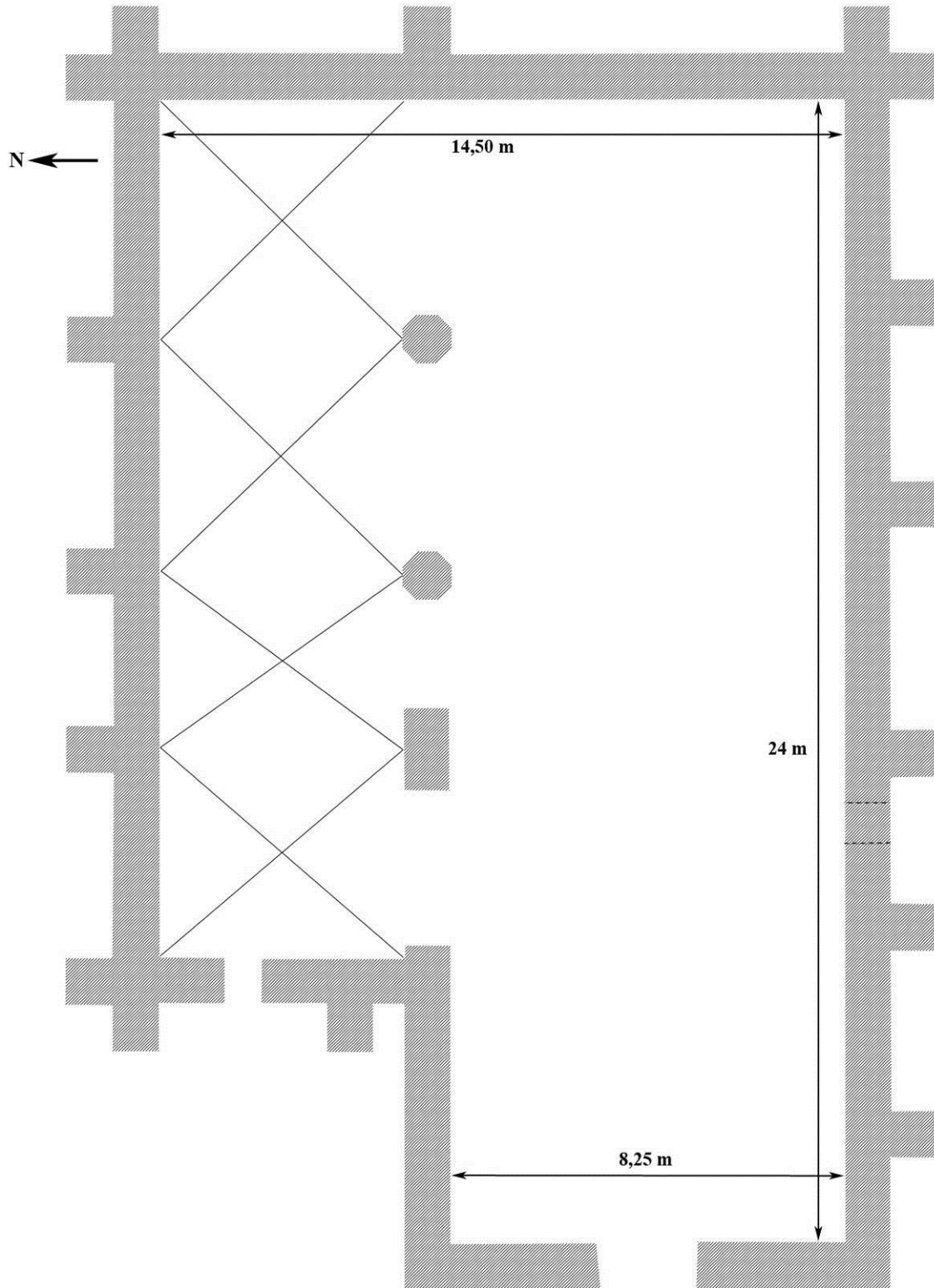

Fig. 4 : Plan schématique de l'église de Chuelles.



Fig. 6 : L'église depuis le sud-ouest.

Fig. 7 : Le mur sud de l'église.



Fig. 8 : Le pignon oriental.

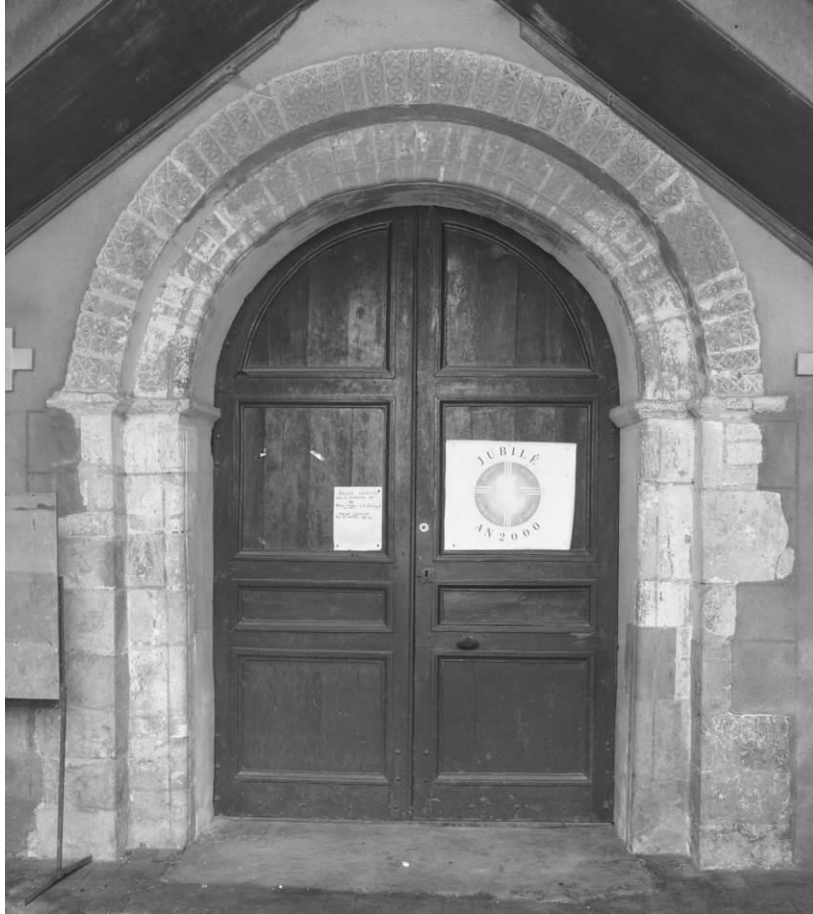

Fig. 9 : Le portail ouest.



Fig. 10 : Le chapiteau nord du portail.



Fig. 11 : Le chapiteau sud du portail.



Fig. 12 : Détail du piédroit sud du portail, avec remplois probables de sarcophages.

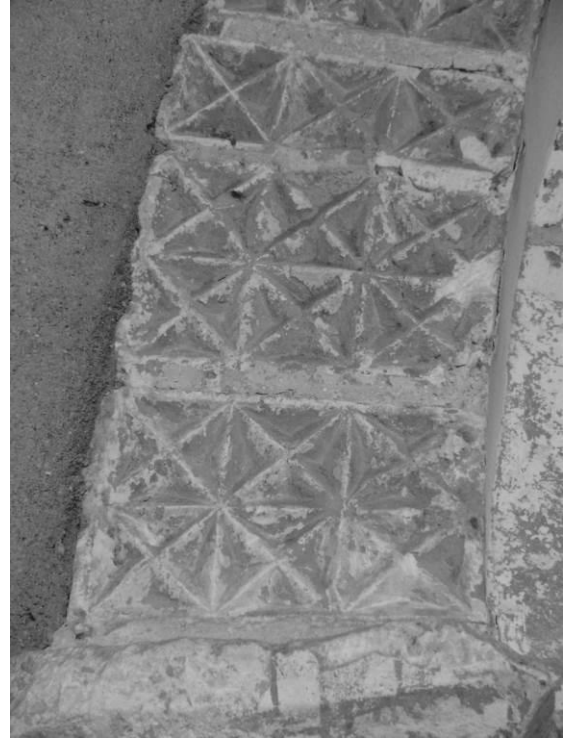
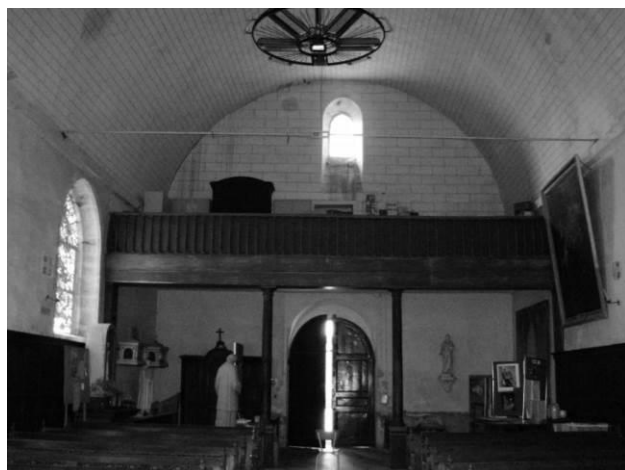

Fig. 13 : Détails de claveaux sculptés avec des motifs d'étoiles.



Fig. 14 : L'intérieur de l'église, vu vers l'est.

Fig. 15 : L'intérieur de la nef, vu vers l'ouest.



CONFLANS-SUR-LOING

LOCALISATION DE LA COMMUNE DE CONFLANS-SUR-LOING



Cécile COULANGEON Fait avec Philcarto - <http://perso.club-internet.fr/philgeo>

Fig. 1 : Carte de localisation de la commune de Conflans.

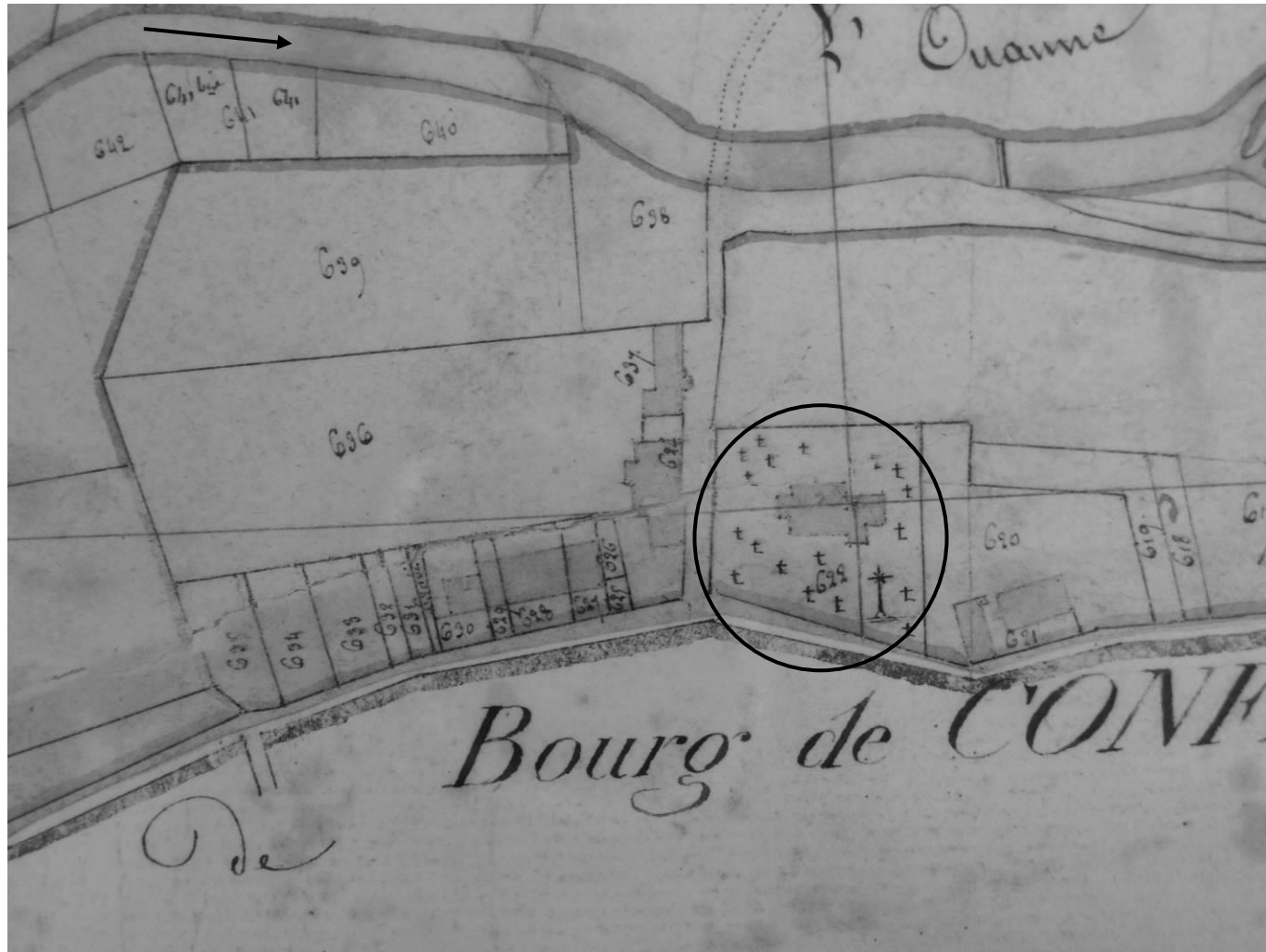

Fig. 2 : Cadastre de la commune de Conflans-sur-Loing en 1824. L'église est entourée et la flèche indique la rivière.
Buyer M., *Plan cadastral parcellaire de la commune de Conflans-sur-Loing, Section A dite du Bourg*, Échelle 1/2500^e, 15 juin 1824, Orléans, AD 45 (Coligny), 3 P 102/2 (avec dessin d'une croix et plan au sol de l'église et du cimetière).

CONFLANS-SUR-LOING - EGLISE SAINT-PIERRE-ES-LIENS
C. COULANGEON. 2010.
SCHEMA

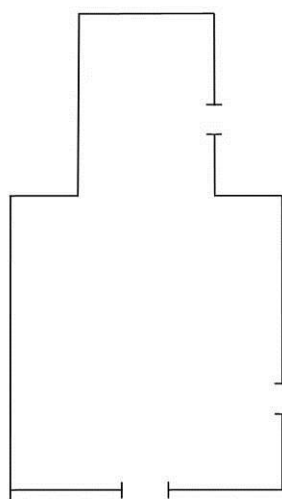

Fig. 3 : Schéma de l'église.

CONFLANS-SUR-LOING (45) - EGLISE SAINT-PIERRE-ES-LIENS
C. COULANGEON. 2010.
PLAN SCHEMATIQUE

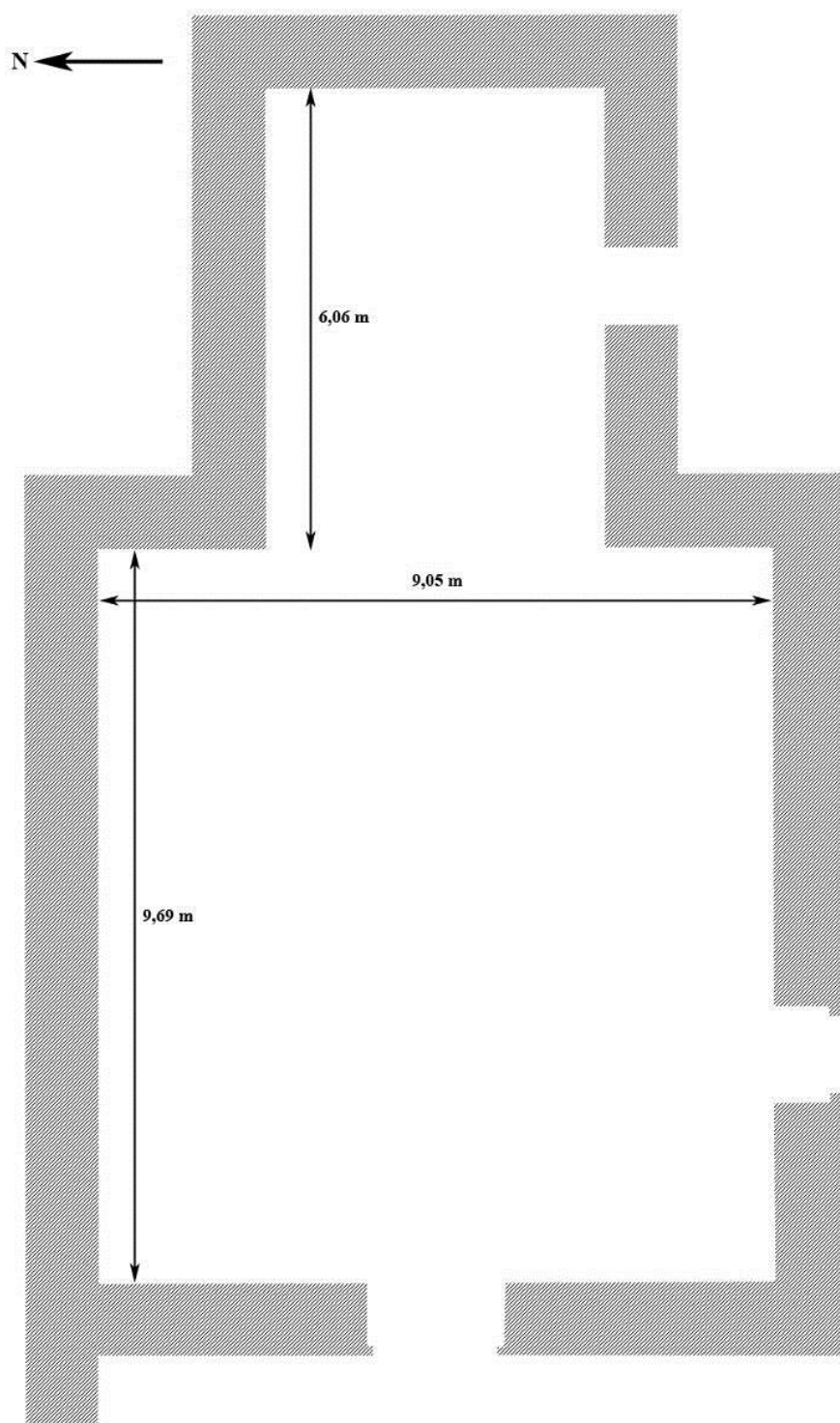

Fig. 4 : Plan schématique de l'église.

CONFLANS SUR LOING 9.5.94

1 tableau 30x80
le Christ sur la Croix

Prisonniers tombés autour
vitrage statues peintes

Réparation de cette
église par le
Conseil municipal
en

MDCCLXXXIX

1899

cloches baptisées
Mathie
Véronique
Catherine
le 20 AVR. 1883

L'église est restaurée
avec l'aide du
Général et de
Mme. Massu.

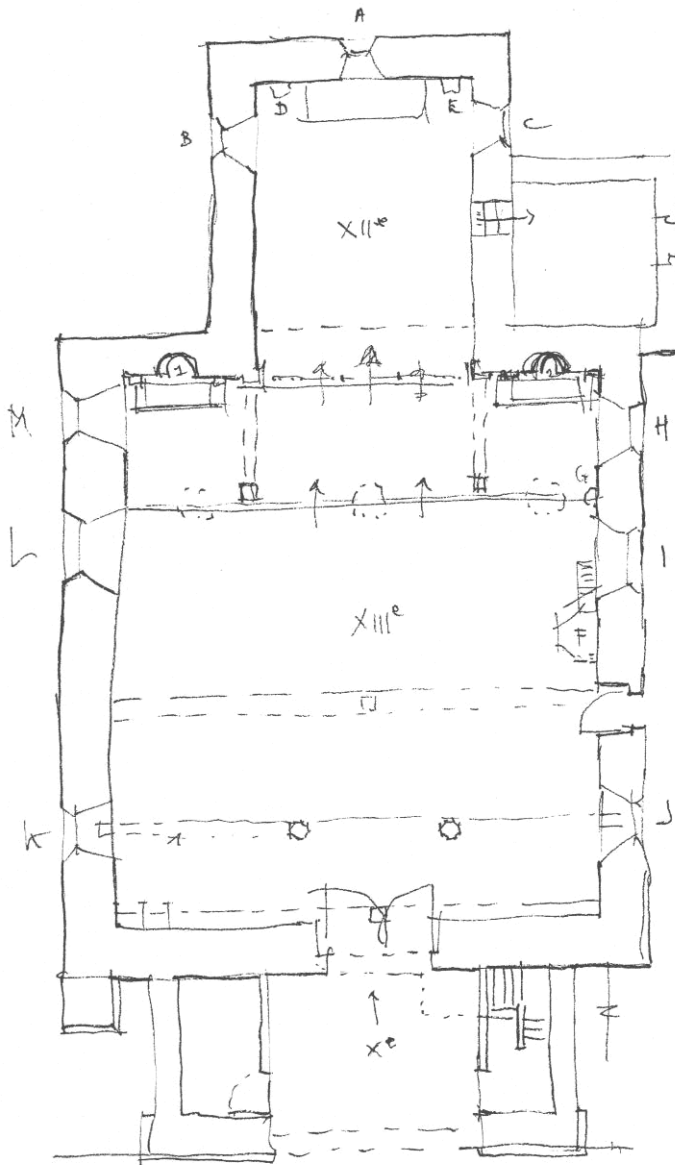

- A St Pierre
- B losange → losange
- C " "
- D pfe
- E roi
- F chaise
- G ?
- H St Vincent par H. BERG-ES (Toulousain)
- I losange blanc
- J " "

- 2 lustres
- 1 lustre rose verre médieval
- K Verre cath.
- L " "
- xe 11e no (Toulousain)

- 1 statue vierge à l'enfant
- 2 statue Saint Ambroise de Milan

Fig. 5 : Croquis de l'église par un architecte des bâtiments de France.
In : Conflans : dossier travaux (Orléans – Service départemental de l'architecture et du patrimoine – Dossier de la commune de Conflans).



Fig. 6 : L'église vue depuis le sud-ouest.

Fig. 7 : L'église vue depuis le sud-est.

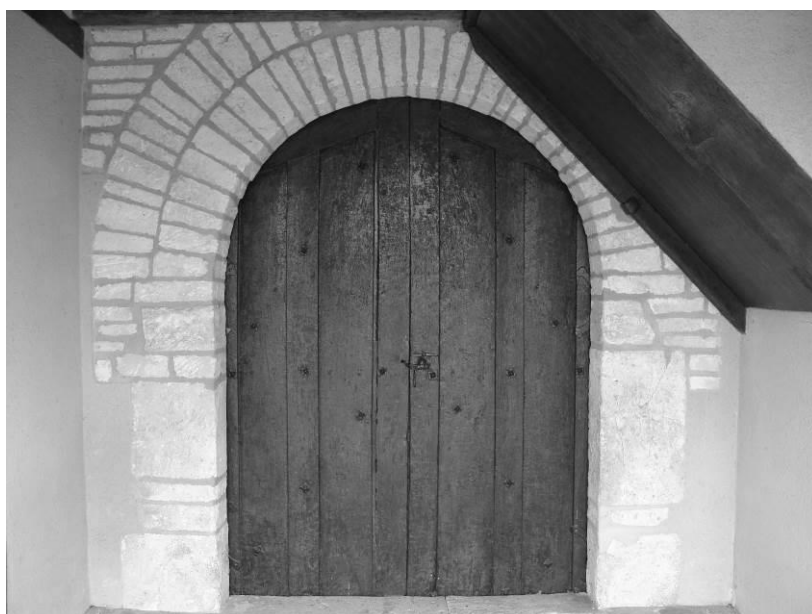

Fig. 8 : Le portail occidental.



Fig. 9 : Le contrefort nord-ouest de la nef.

Fig. 10 : L'intérieur de l'église vers le chevet.



Fig. 11 : L'intérieur de l'église vers le chevet.

CORTRAT

LOCALISATION DE LA COMMUNE DE CORTRAT



Cécile COULANGEON Fait avec Philcarto - <http://perso.club-internet.fr/philgeo>

Fig. 1 : Carte de localisation de la commune de Cortrat.

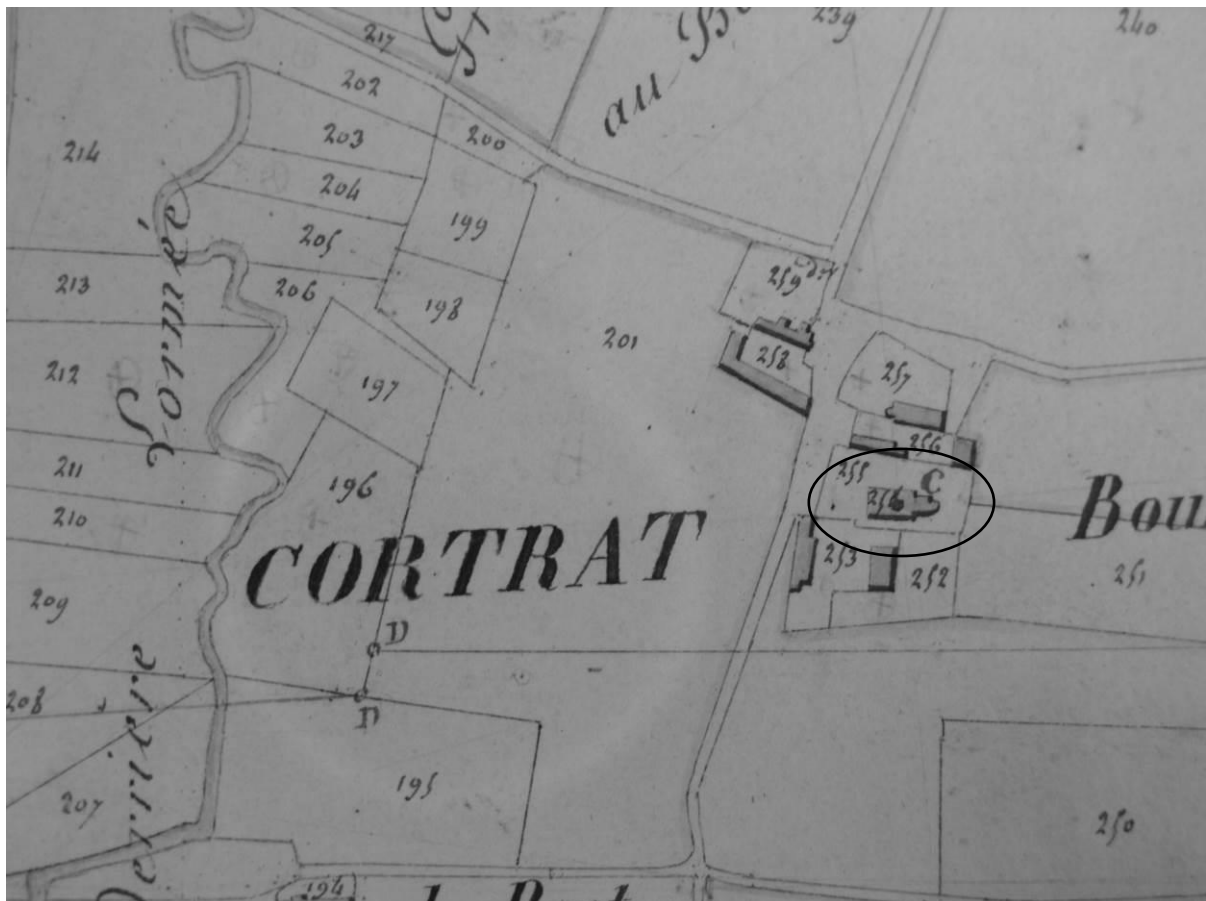

Fig. 2 : Cadastre de la commune de Cortrat. L'église est entourée.
Petit M., *Plan cadastral parcellaire de la commune de Cortrat, Section C, dite du Bourg*,
Échelle 1/5000^e, 1831, Orléans, AD 45 (Coligny), 3 P 105/4.

CORTRAT - EGLISE SAINT-MARTIN
C. COULANGEON. 2010.
SCHEMA

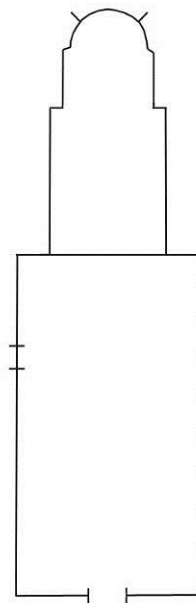

Fig. 3 : Schéma de l'église.

CORTRAT (45) - EGLISE SAINT-MARTIN
C. COULANGEON, 2010. D'APRES LERICHE A., 2005.
PLAN AU SOL, LEVE AU 1/100e.

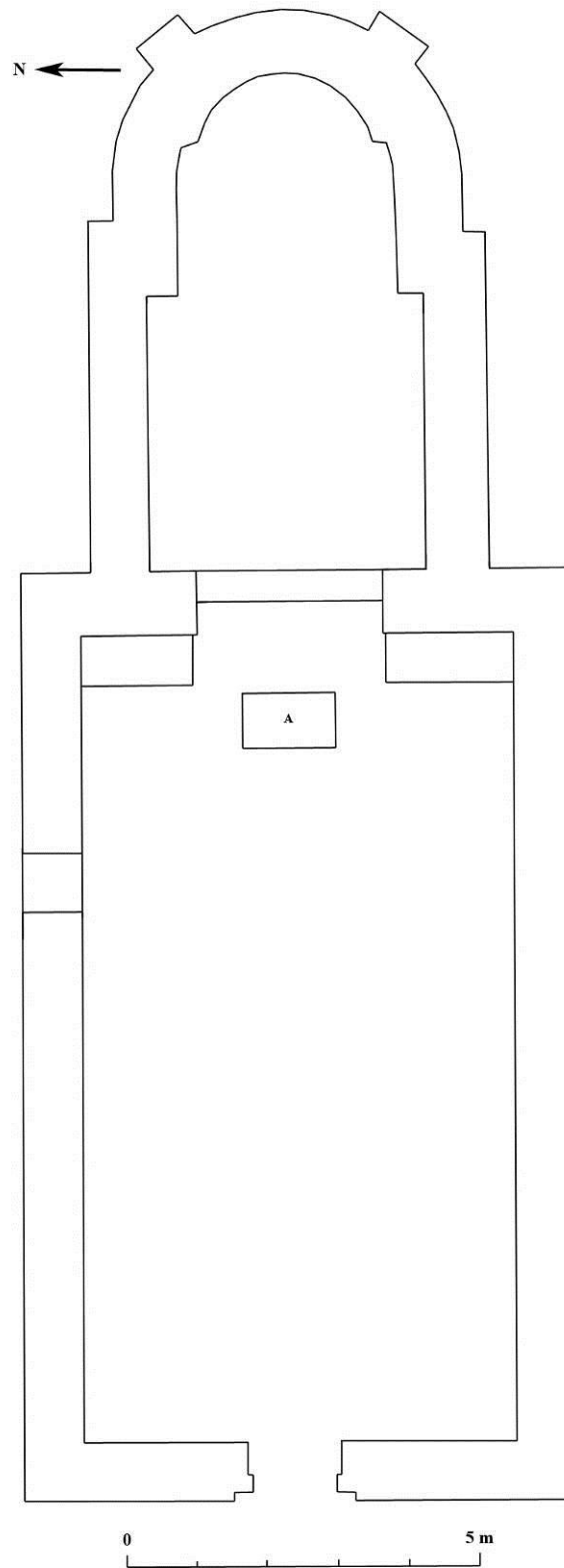

Fig. 4 : Plan de l'église de Cortrat.

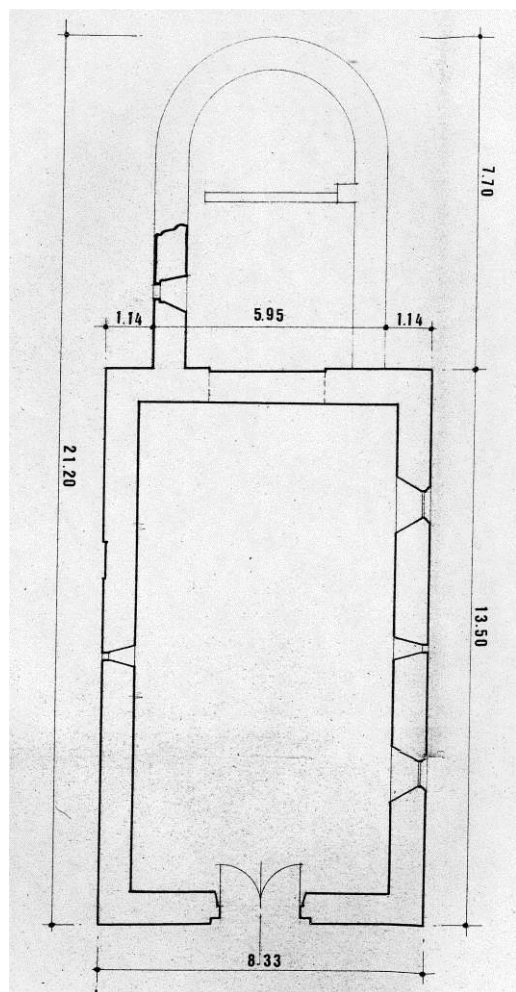

Fig. 5 : Plan de l'église par l'architecte de Boitel.

Boitel R.J., *Loiret. Cortrat. Église. Plan. Façades*, Échelle de 0,01 m pour 1 m, s. d., Médiathèque de l'architecture et du patrimoine, 1990/022/0004 (Série 1990/022 : Travaux sur les édifices du Loiret).

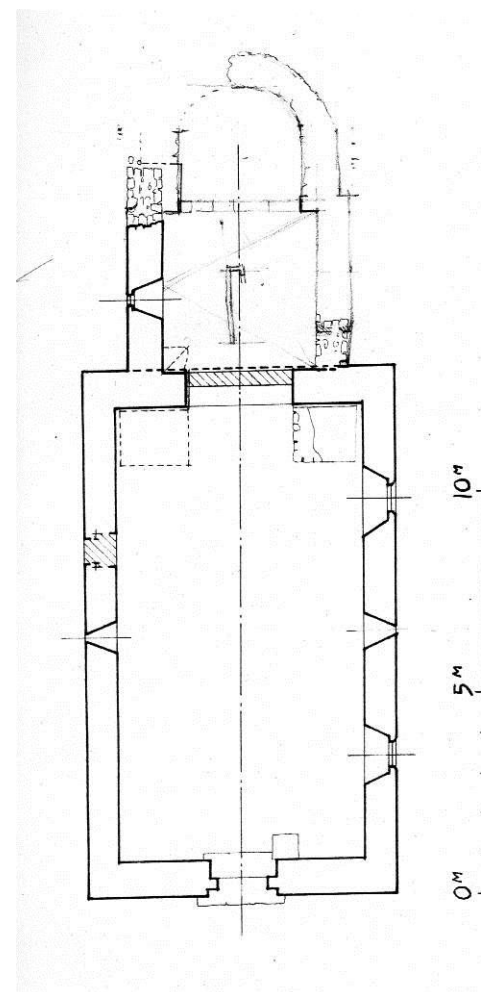

Fig. 6 : Plan de l'église par Pierre Rousseau.

In : Rousseau P., *Notes, relevés, articles de P. Rousseau et alii*, 1957-1971, Médiathèque de l'architecture et du patrimoine, 1999/045/0010.

PLAN DE L'ÉGLISE DE CORTRAT (LOIRET)
 P.R. 1978

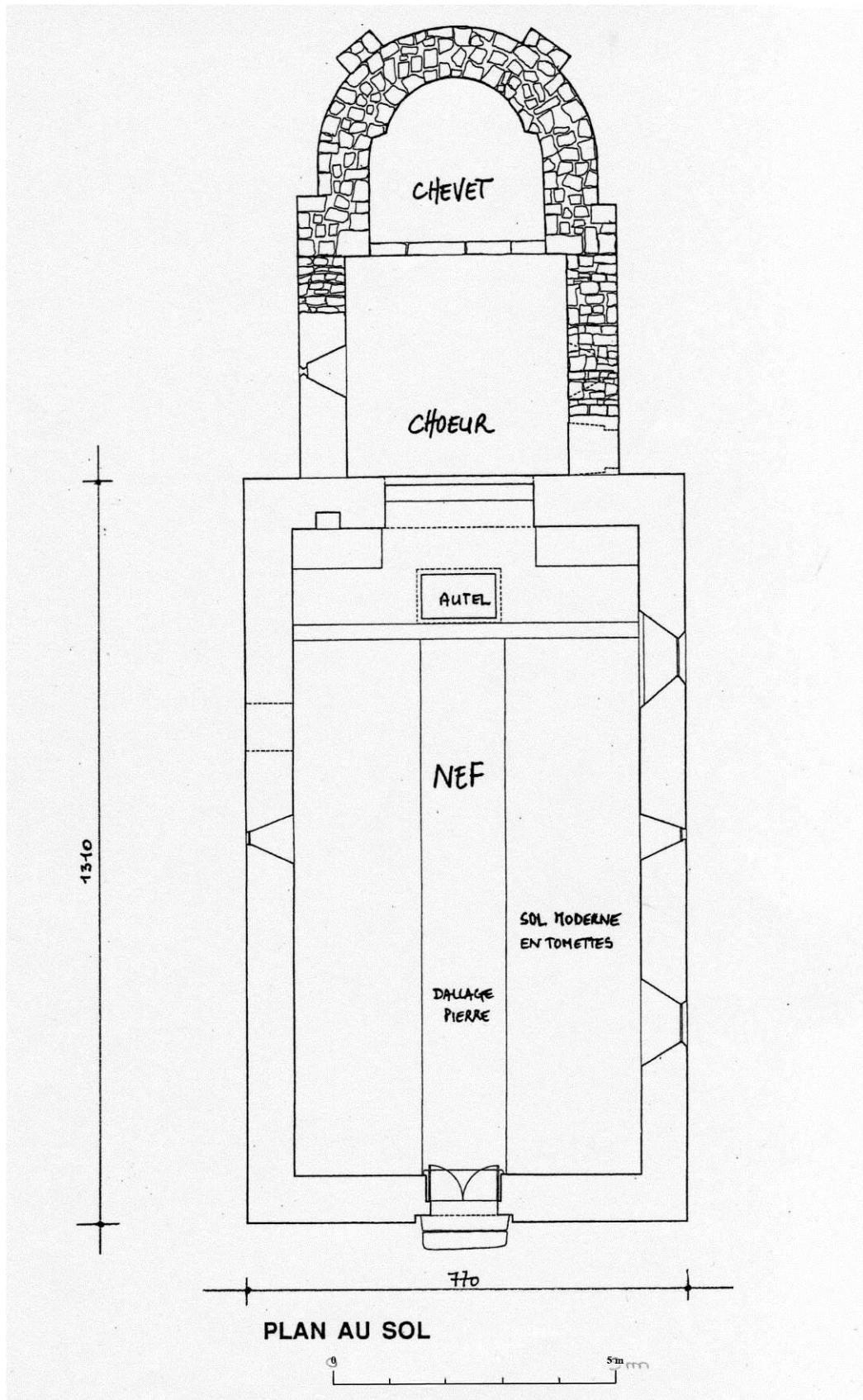

Fig. 7 : Plan de l'église en 2005 par l'architecte Leriche.
 Leriche A., *Contrat (45) – Église Saint-Martin. Restauration de l'église (tranche 1). Plans.*
État actuel, Échelle 1/100^e, décembre 2005.

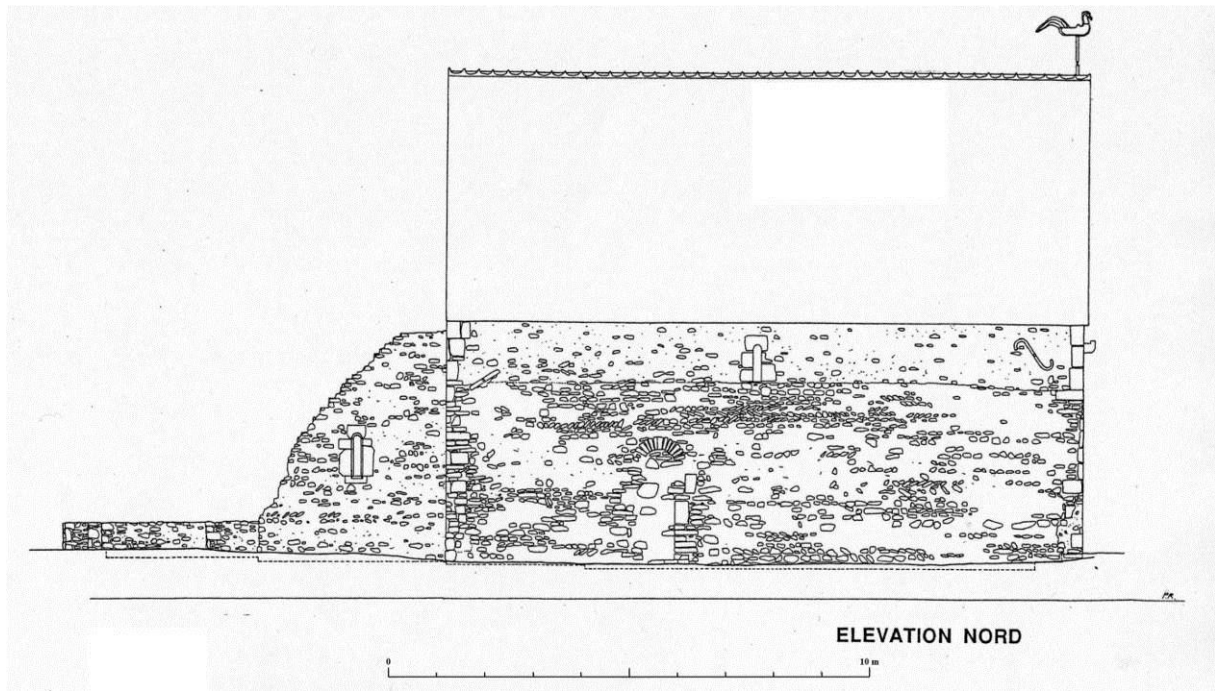

Fig. 8 : Relevé de l'élévation nord de l'église.
 Leriche A., *Cortrat (45) – Église Saint-Martin. Restauration de l'église (tranche 1).*
Élévations extérieures, Échelle 1/100^e, décembre 2005.

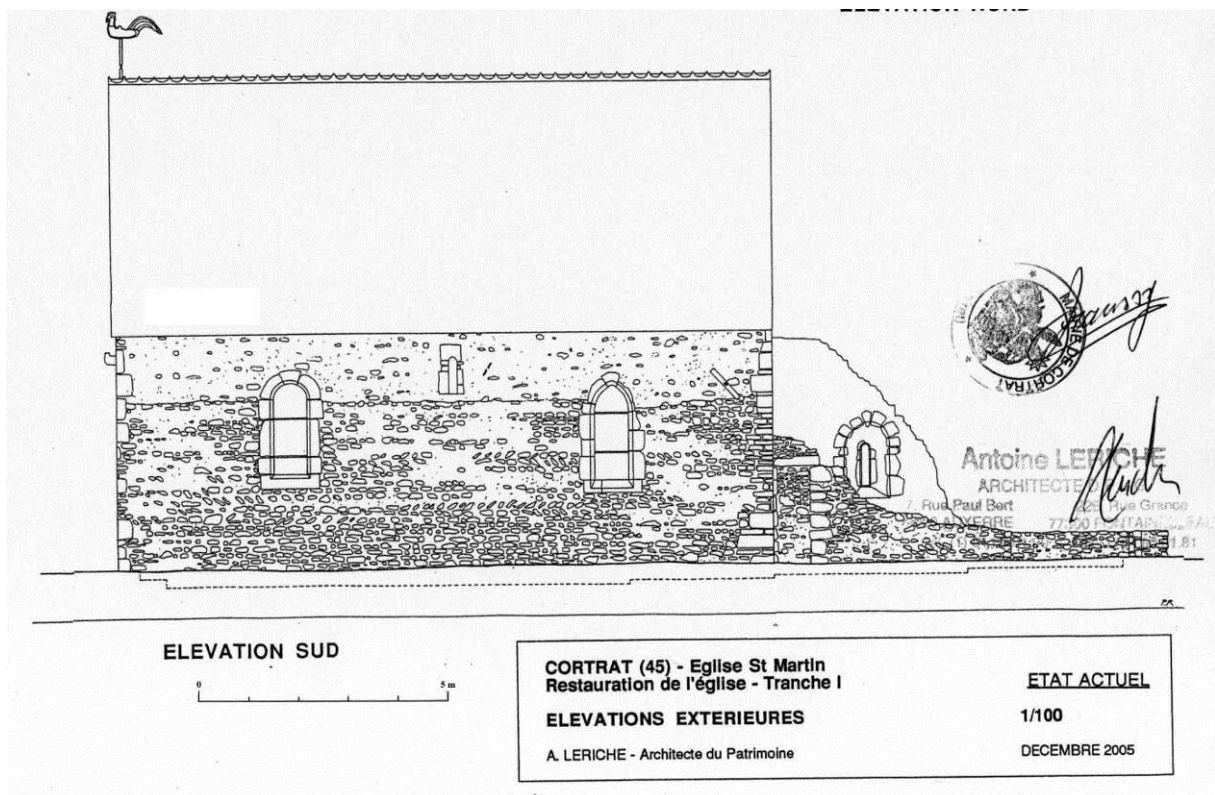

Fig. 9 : Relevé de l'élévation sud de l'église.
 Leriche A., *Cortrat (45) – Église Saint-Martin. Restauration de l'église (tranche 1).*
Élévations extérieures, Échelle 1/100^e, décembre 2005.

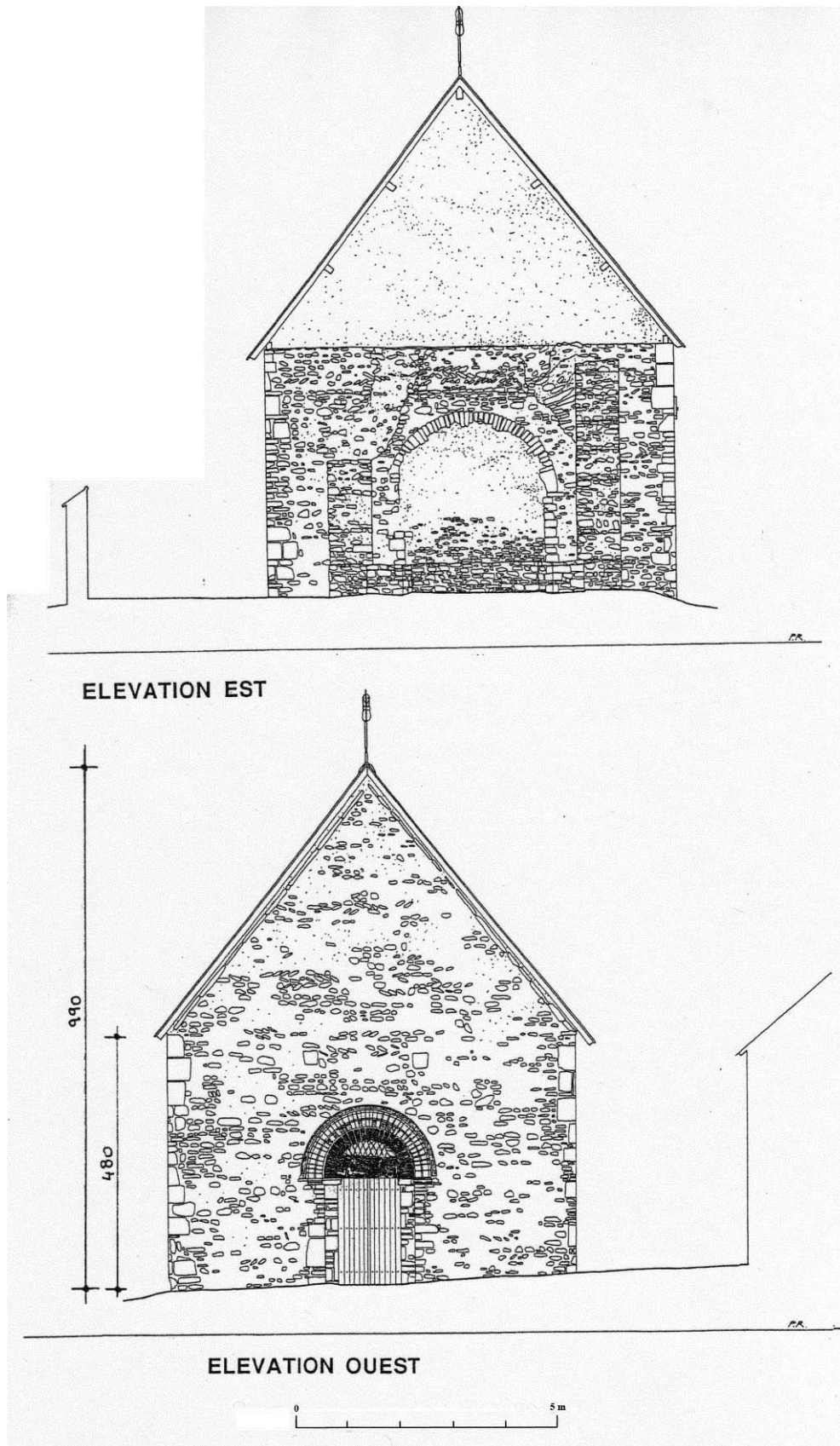

Fig. 10-11 : Relevés des élévations est et ouest de l'église.
Leriche A., *Cortrat (45) – Église Saint-Martin. Restauration de l'église (tranche 1).*
Élévations extérieures, Échelle 1/100^e, décembre 2005.

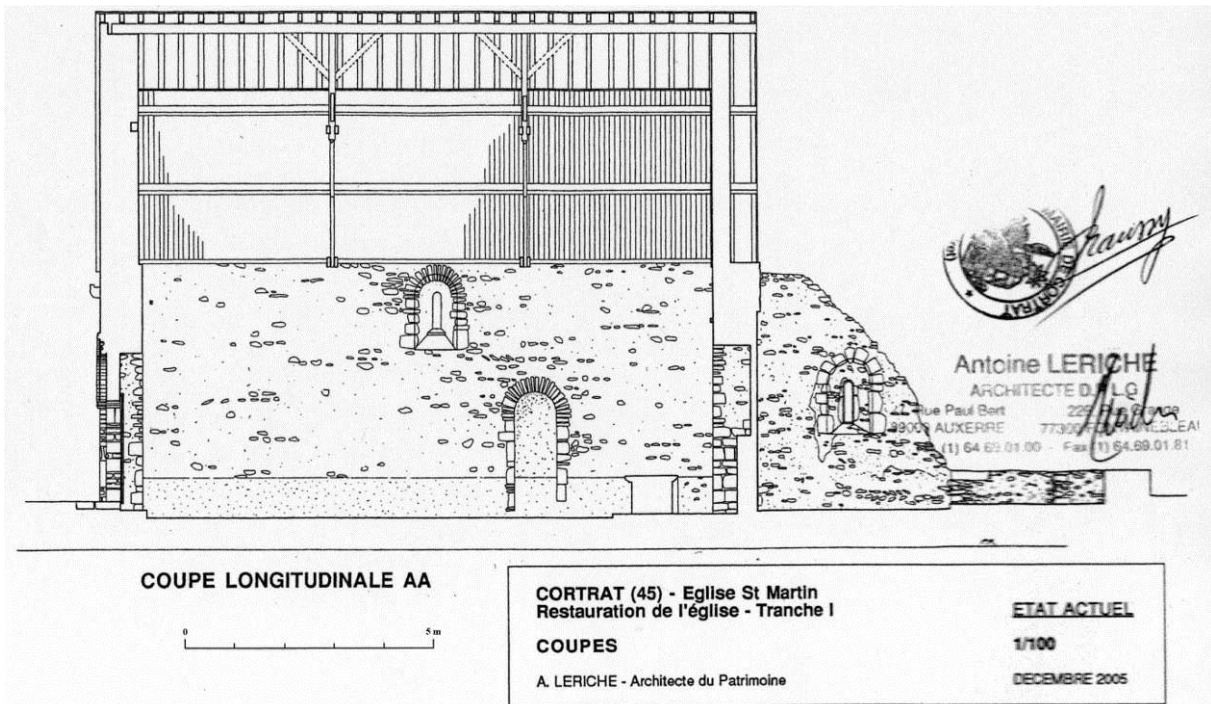

Fig. 12 : Coupe longitudinale, montrant l'élévation intérieure nord.
Leriche A., *Cortrat (45) – Église Saint-Martin. Restauration de l'église (tranche 1). Coupes*,
Échelle 1/100^e, décembre 2005.

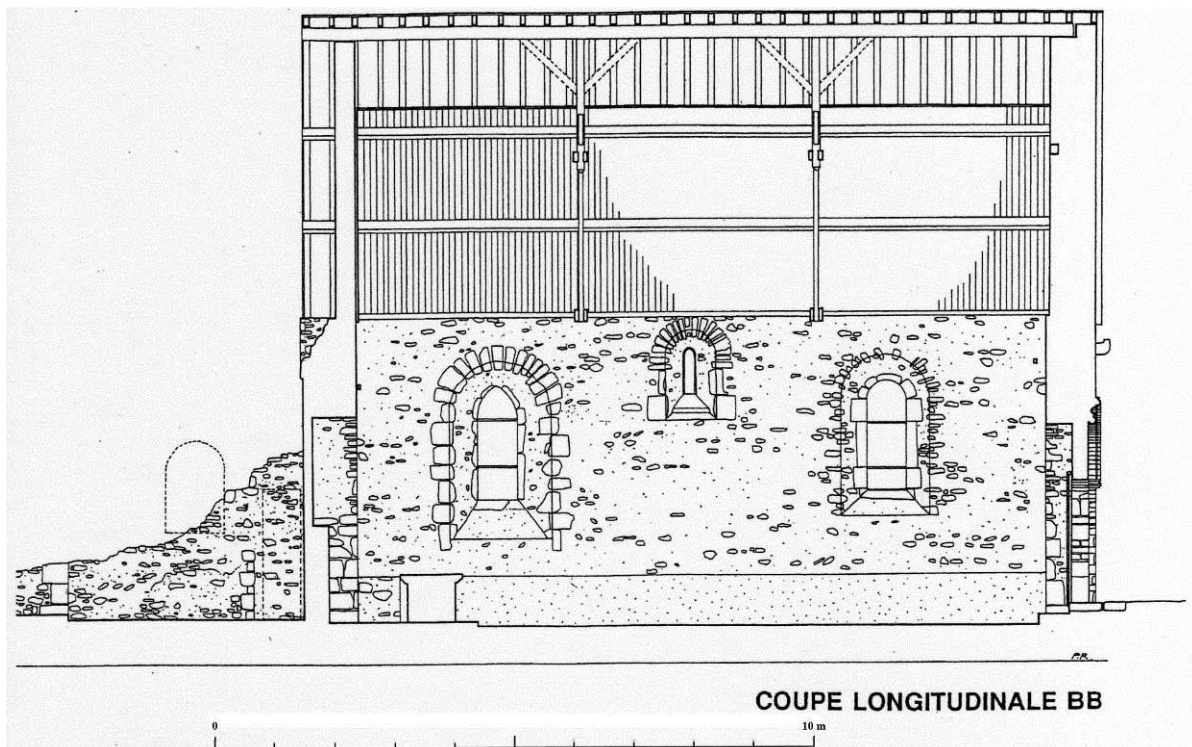

Fig. 13 : Coupe longitudinale, montrant l'élévation intérieure sud.
Leriche A., *Cortrat (45) – Église Saint-Martin. Restauration de l'église (tranche 1). Coupes*,
Échelle 1/100^e, décembre 2005.

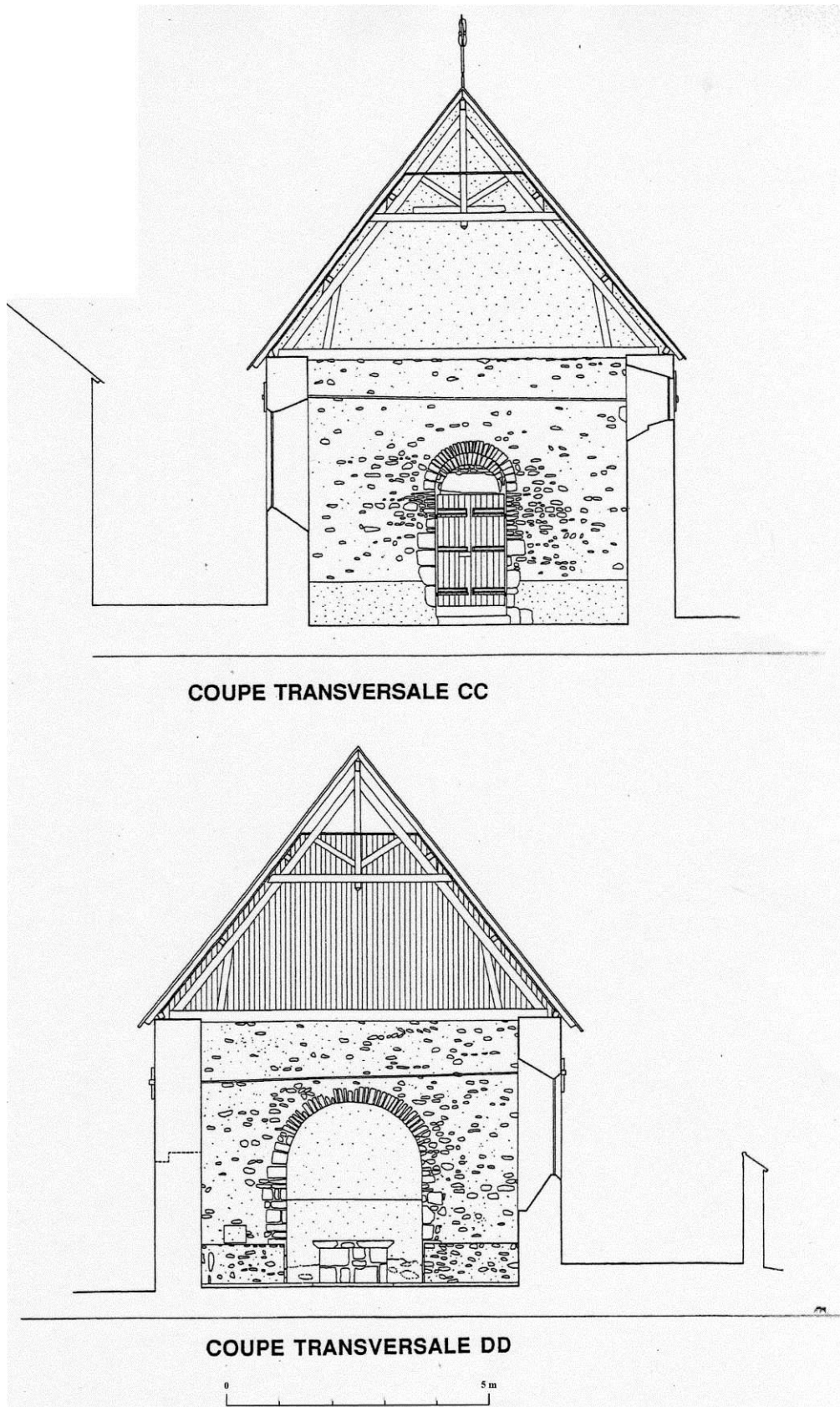

Fig. 14-15 : Coupes transversales, montrant les élévations intérieures ouest et est.
Leriche A., Cortrat (45) – Église Saint-Martin. Restauration de l'église (tranche 1). Coupes,
Échelle 1/100^e, décembre 2005.

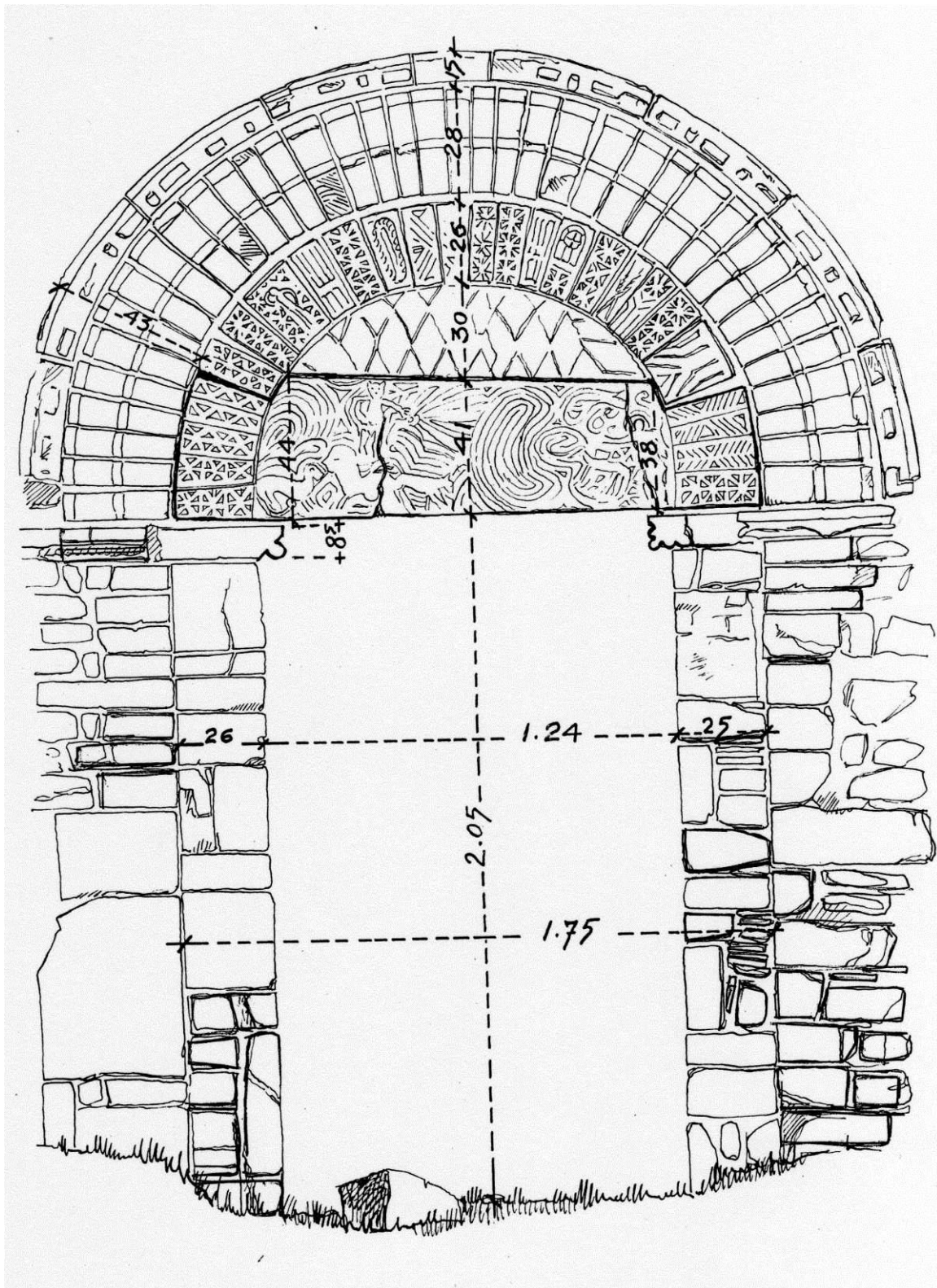

Fig. 16 : Relevé du portail ouest, par Pierre Rousseau.

Rousseau P., *Notes, relevés, articles de P. Rousseau et alii*, 1957-1971, Médiathèque de l'architecture et du patrimoine, 1999/045/0010.

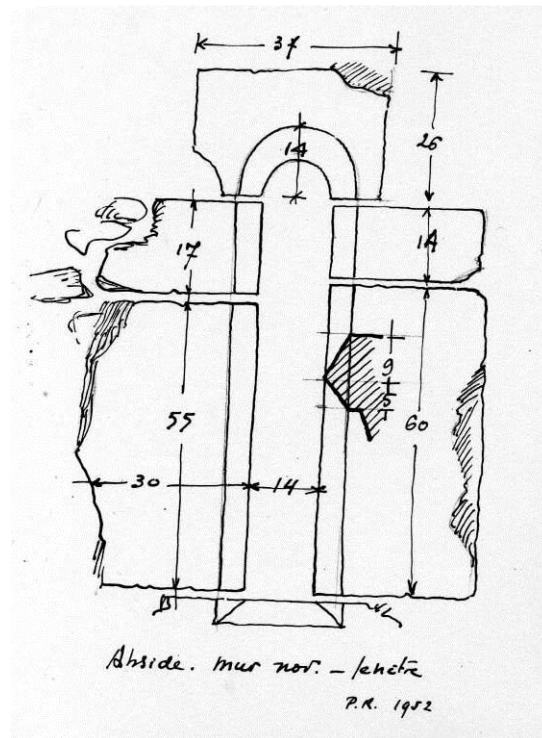

Fig. 17 : Relevé de la baie nord du chevet, par Pierre Rousseau.
Rousseau P., *Notes, relevés, articles de P. Rousseau et alii*, 1957-1971, Médiathèque de l'architecture et du patrimoine, 1999/045/0010.

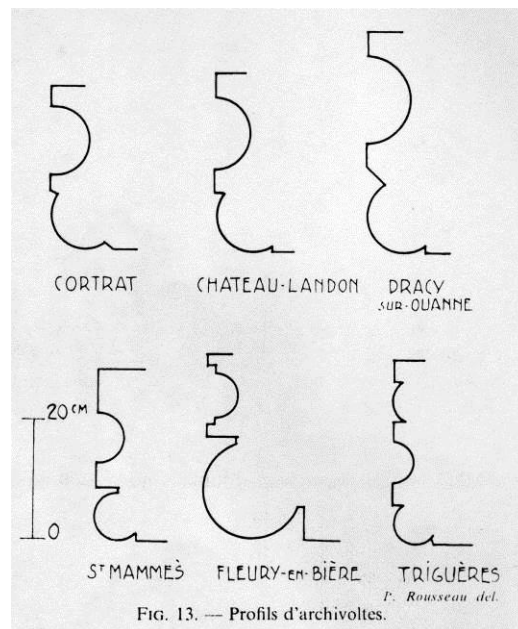

Fig. 18 : Profils d'archivoltes relevés dans plusieurs églises par Pierre Rousseau, dont Cortrat.
Rousseau P., *L'église de Cortrat et son portail, Études ligériennes d'histoire et d'archéologie médiévales. Mémoires et exposés présentés à la semaine d'études médiévales de Saint-Benoît-sur-Loire du 3 au 10 juillet 1969*, Auxerre, éd. de la Société des fouilles archéologiques et des monuments historiques de l'Yonne, 1975, fig. 13, p. 320.



Fig. 19 : L'arc triomphal avec les peintures encore en place en 1950.
Hurault C., *Peinture murale de l'arc triomphal, ensemble de l'arc triomphal*, Photographie,
1950, Médiathèque de l'architecture et du patrimoine, 1996/096.



Fig. 20 : Fresques de l'arc triomphal : l'agneau.
Hurault C., *Peinture murale de l'arc triomphal, ensemble de l'arc triomphal : agneau, partie
centrale*, Photographie, 1950, Médiathèque de l'architecture et du patrimoine, 1996/096.



Fig. 21 : La figure de saint soutenant le médaillon de l'agneau, côté nord.
Hurault C., *Peinture murale de l'arc triomphal, ensemble de l'arc triomphal : saint*, 1950, Médiathèque de l'architecture et du patrimoine, 1996/096.



Fig. 22 : La figure de saint soutenant le médaillon de l'agneau, côté nord. Relevé.
Hurault C., *Relevé de la figure de gauche de la peinture murale de l'arc entre nef et chœur*, 1950, Médiathèque de l'architecture et du patrimoine, 1996/096.



Fig. 23 : La figure de saint soutenant le médaillon de l'agneau, côté sud.
Hurault C., *Peinture murale de l'arc triomphal, ensemble de l'arc triomphal : saint (2)*, 1950, Médiathèque de l'architecture et du patrimoine, 1996/096.



Fig. 24 : La figure de saint soutenant le médaillon de l'agneau, côté sud. Relevé.
Hurault C., *Relevé de la figure de droite de la peinture murale de l'arc entre nef et chœur*, 1950, Médiathèque de l'architecture et du patrimoine, 1996/096.



Fig. 25 : L'église vue depuis le nord-ouest dans la première moitié du XX^e siècle.
Cortrat, par Montcresson (Loiret) – Ancienne église de la période romane, dont les sculptures du portail semblent représenter la Création, Carte postale, s. é., s. d., Médiathèque de l'architecture et du patrimoine, 1993/001/0422 (Série 1993/001 : Restaurations des édifices et dossiers thématiques).

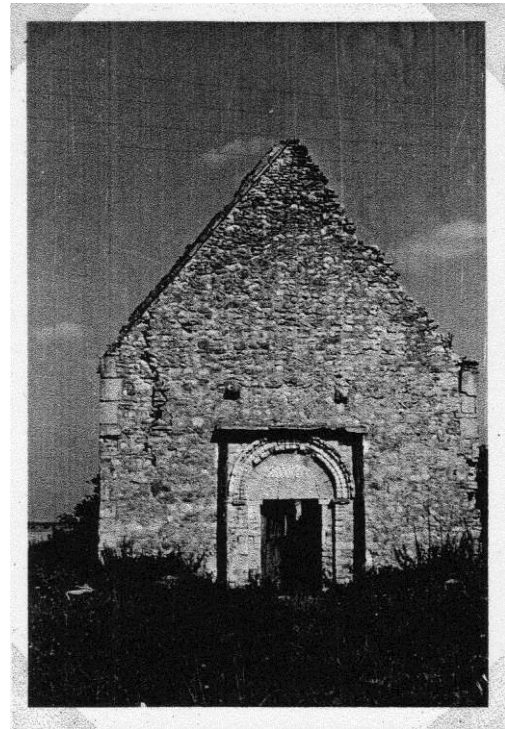

Fig. 26 : La façade ouest de l'église, en août 1953.
Cortrat : dossier travaux (Orléans – Service départemental de l'architecture et du patrimoine – Dossier de la commune de Cortrat) [photographie n°H36C].



Fig. 27 : Vue de l'église depuis le nord-ouest, en août 1969.
Cortrat : dossier travaux (Orléans – Service départemental de l'architecture et du patrimoine – Dossier de la commune de Cortrat) [photographie n° P4F4].



Fig. 28 : La façade ouest, en février 2007.



Fig. 29 : La façade ouest en juin 2008.



Fig. 30 : L'église vue depuis le nord-ouest en juin 2008.

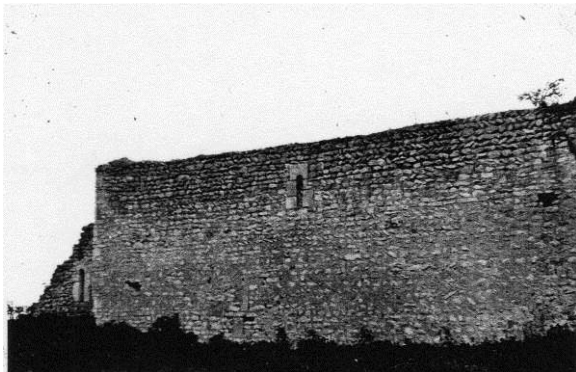

Fig. 31 : Le mur nord de la nef, en novembre 1954.

Cortrat : dossier travaux (Orléans – Service départemental de l'architecture et du patrimoine – Dossier de la commune de Cortrat) [photographie n° B45d].



Fig. 32 : Le mur nord de la nef en 2007.

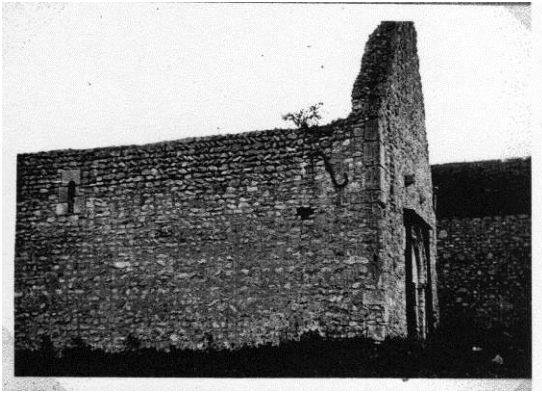

Fig. 33 : L'angle nord-ouest de la nef, en 1954.

Cortrat : dossier travaux (Orléans – Service départemental de l'architecture et du patrimoine – Dossier de la commune de Cortrat) [photographie n° B46d].



Fig. 34 : L'angle nord-ouest de la nef, en 2008.



Fig. 35 : La porte aménagée dans le mur nord de la nef.



Fig. 36 : Détail du parement en *opus spicatum* du mur nord de la nef.



Fig. 37 : Le chevet de l'église, en novembre 1954.

Cortrat : dossier travaux (Orléans – Service départemental de l'architecture et du patrimoine – Dossier de la commune de Cortrat) [photographie n°B42d].



Fig. 38 : Le chevet en 1969.

Leriche A., Loiret. Cortrat. Église Saint-Martin. Restauration générale. Première tranche (clocheton, porche et divers). Dossier de demande de subventions, décembre 2005, n. p.



Fig. 39 : Le chœur en cours de dégagement en 1970.

Leriche A., Loiret. Cortrat. Église Saint-Martin. Restauration générale. Première tranche (clocheton, porche et divers). Dossier de demande de subventions, décembre 2005, n. p.

Fig. 40 : Travaux de consolidation du chœur en 1975.

Leriche A., Loiret. Cortrat. Église Saint-Martin. Restauration générale. Première tranche (clocheton, porche et divers). Dossier de demande de subventions, décembre 2005, n. p.





Fig. 41 : Le chevet en 2007.



Fig. 42 : Le côté sud du chevet, en 2007.

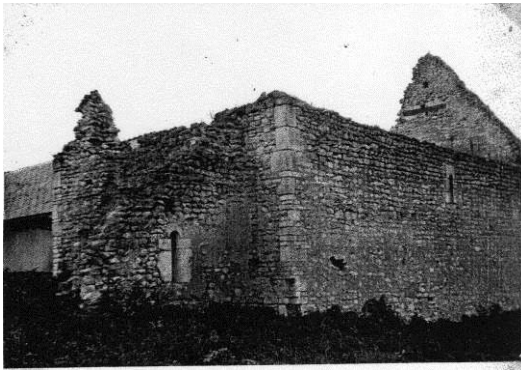

Fig. 43 : Le côté nord du chevet, en novembre 1954.

Cortrat : dossier travaux (Orléans – Service départemental de l'architecture et du patrimoine – Dossier de la commune de Cortrat) [photographie n°B44d].

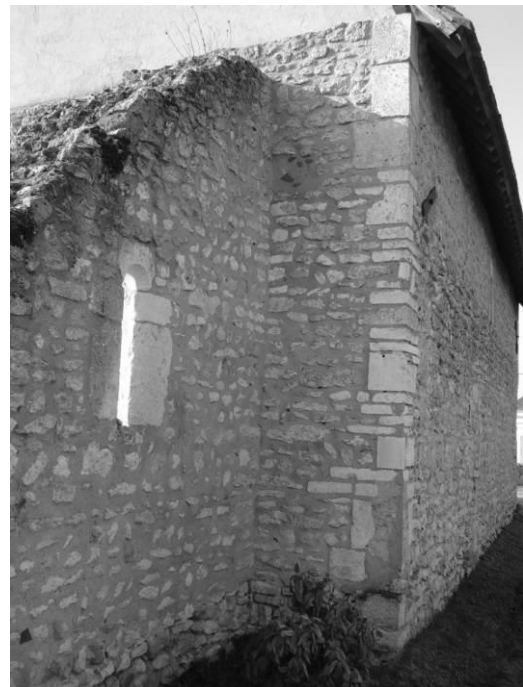

Fig. 44 : Le côté nord du chevet, en 2007.



Fig. 45 : L'angle intérieur entre l'arc triomphal et le mur nord du chevet, en 2008.



Fig. 46 : L'angle intérieur entre l'arc triomphal et le mur sud du chevet, en 2008.



Fig. 47 : Les fondations de l'abside.

Fig. 48 : L'angle nord entre l'abside et la travée droite du chœur.





Fig. 49 : L'un des deux contreforts de l'abside.

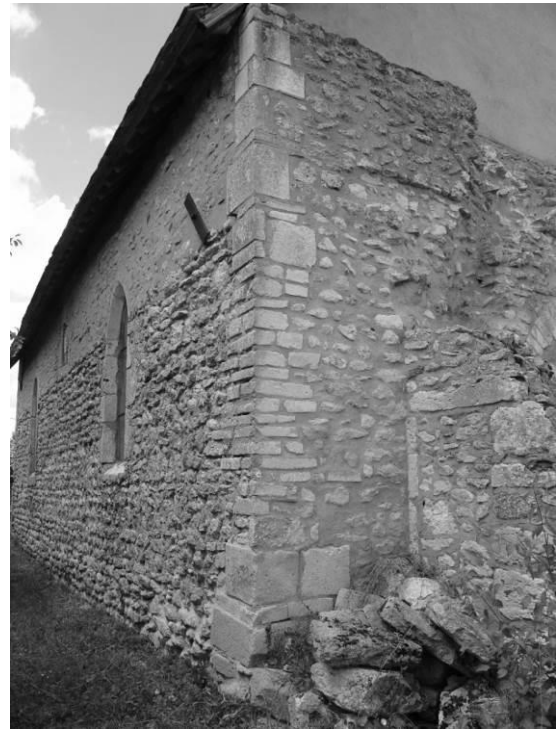

Fig. 50 : L'angle sud-est de la nef.



Fig. 51 : Le mur sud de la nef.

Fig. 52 : Détail du parement du mur sud de la nef.





Fig. 53 : La baie du mur nord de la nef.



Fig. 54 : La baie du mur sud de la nef.



Fig. 55 : La baie du mur sud du chevet,
face extérieure.



Fig. 56 : La baie du mur sud du chevet,
face intérieure.

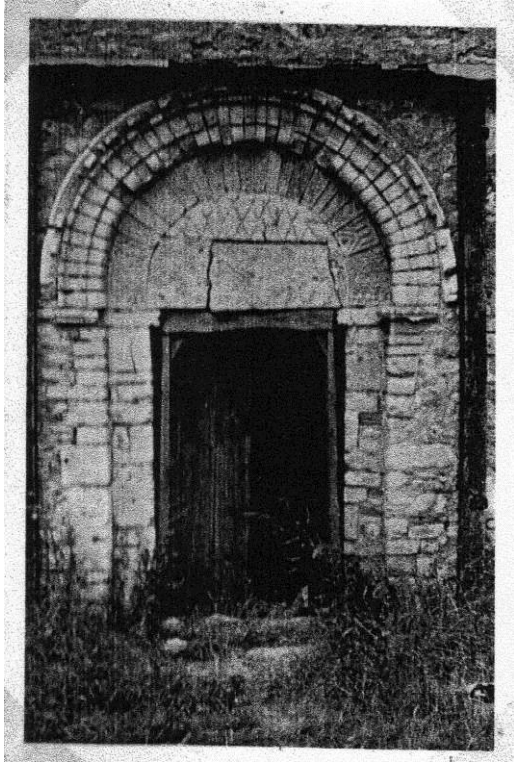

Fig. 57 : Le portail ouest en août 1953.
Cortrat : dossier travaux (Orléans –
Service départemental de l'architecture et
du patrimoine – Dossier de la commune de
Cortrat) [photographie n°MIIa].

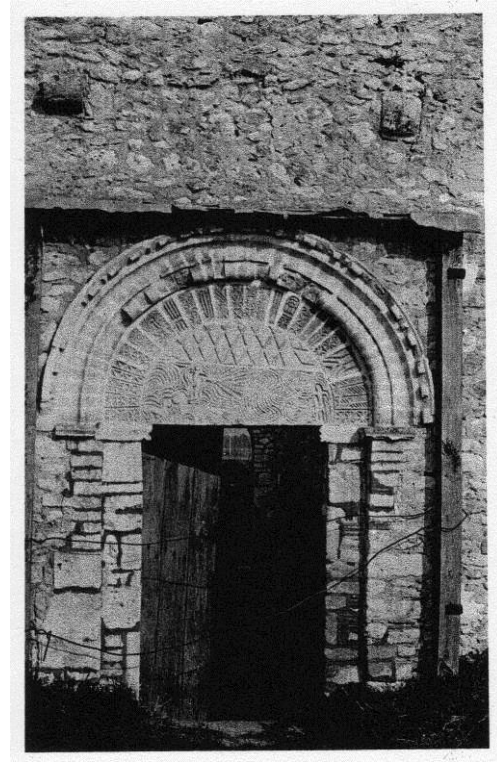

Fig. 58 : Le portail ouest en juillet 1968.
Cortrat : dossier travaux (Orléans –
Service départemental de l'architecture et
du patrimoine – Dossier de la commune de
Cortrat) [photographie n°DIIB5].



Fig. 59 : Le portail ouest en 2008.



Fig. 60 : Détail du linteau et du tympan en août 1953.

Cortrat : dossier travaux (Orléans – Service départemental de l'architecture et du patrimoine – Dossier de la commune de Cortrat) [photographie n°H3ID].



Fig. 61 : La partie droite du linteau en 2008.



Fig. 62 : La partie gauche du linteau en 2008.



Fig. 63 : Détails des claveaux sculptés.



Fig. 64 : Détails des claveaux sculptés.



Fig. 65 : L'imposte nord du portail ouest.



Fig. 66 : L'imposte sud du portail ouest.



Fig. 67 : La retombée de l'archivolte, côté nord.



Fig. 68 : La retombée de l'archivolte, côté sud.

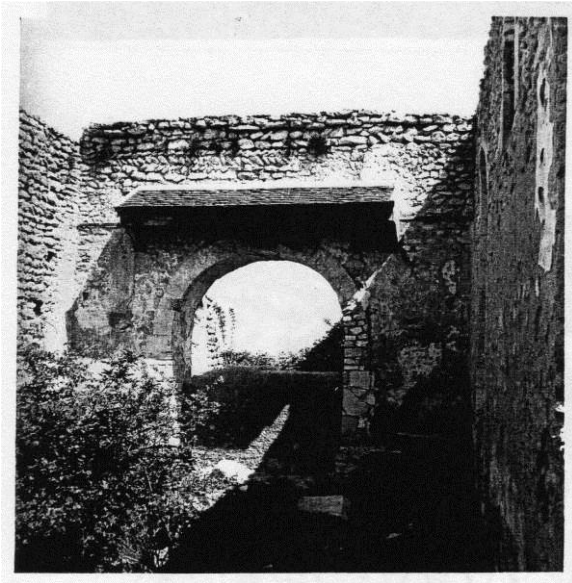

Fig. 69 : L'intérieur de l'église, vu vers l'est en 1958.

In : Rousseau P., *Notes, relevés, articles de P. Rousseau et alii*, 1957-1971, Médiathèque de l'architecture et du patrimoine, 1999/045/0010.

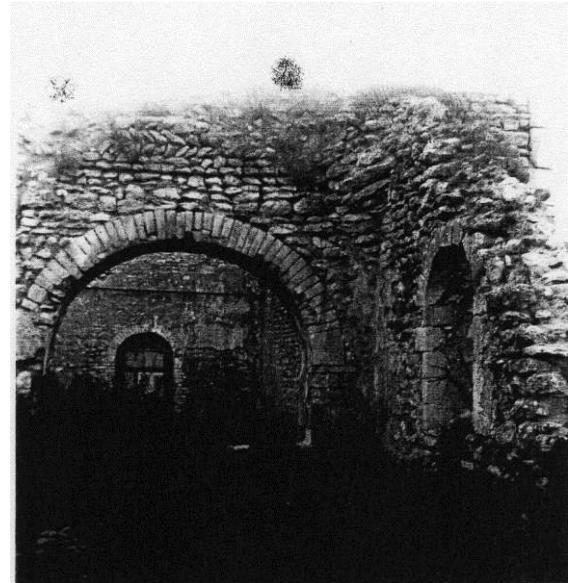

Fig. 70 : L'intérieur de l'église, vu vers l'ouest en 1969.

In : Rousseau P., *Notes, relevés, articles de P. Rousseau et alii*, 1957-1971, Médiathèque de l'architecture et du patrimoine, 1999/045/0010.



Fig. 71 : L'intérieur de l'édifice, vu vers l'est, en 2008.



Fig. 72 : L'intérieur de l'édifice, vu vers l'ouest, en 2008.



Fig. 73 : Le mur nord de la nef.



Fig. 74 : Le mur sud de la nef.



Fig. 75 : Le mur oriental de la nef.



Fig. 76 : La baie du mur nord de la nef.

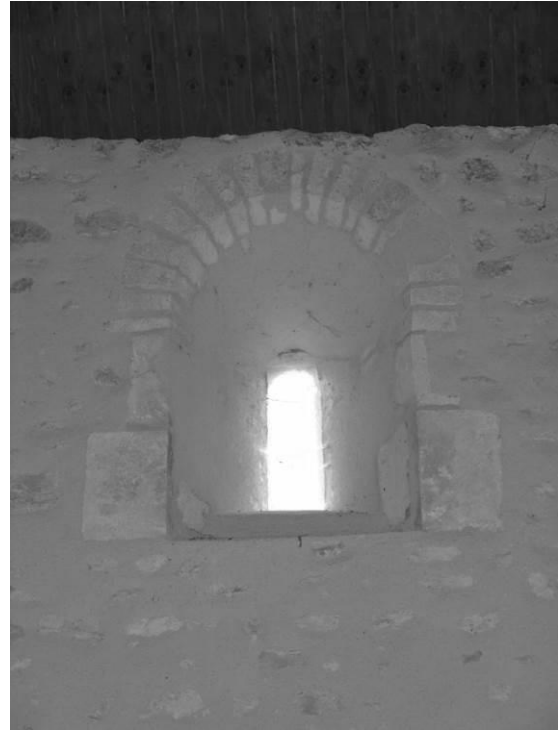

Fig. 77 : La baie du mur sud de la nef.



Fig. 78 : Le portail nord de la nef.

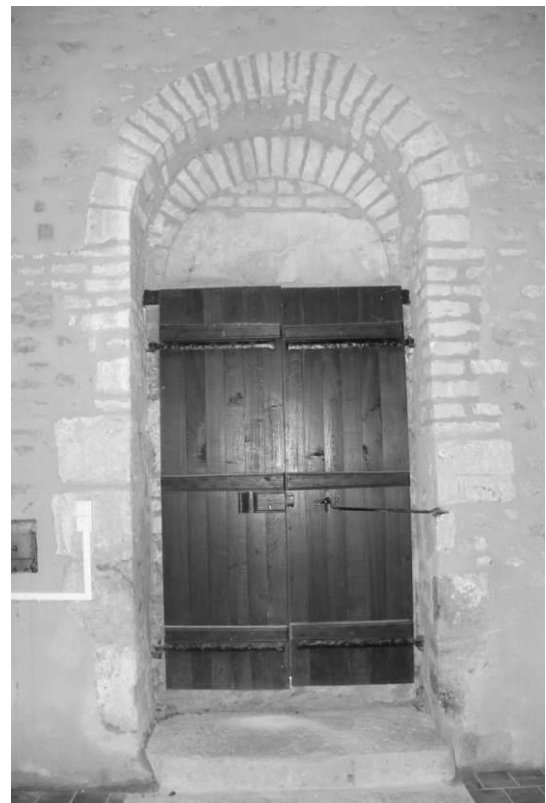

Fig. 79 : Le portail ouest de la nef.



Fig. 80 : Le revers du linteau du portail, avec les premiers claveaux de l'arc gravés.



Fig. 81 : L'intrados de l'arc du portail ouest, à l'intérieur.

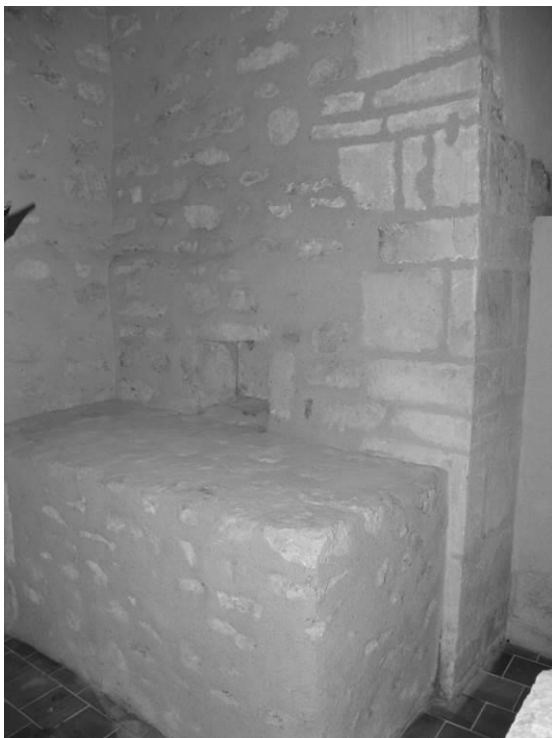

Fig. 82 : L'autel nord de la nef.



Fig. 83 : L'autel sud de la nef.



Fig. 84 : L'autel central.

Fig. 85 : L'intérieur de l'église en 1969.

In : Rousseau P.,
Notes, relevés, articles de P. Rousseau et alii,
1957-1971,
Médiathèque de l'architecture et du patrimoine,
1999/045/0010.



Fig. 86 : Cuve baptismale.



Fig. 87 : Cuve baptismale.



Fig. 88 : Fresque ornant l'arc séparant la nef du chœur : personnage sud.
In : Mauret-Cribellier V., *Le canton de châillon-Coligny. Loiret*, Paris/Orléans, éd. du Patrimoine/AREP-Centre et Société archéologique et historique de l'Orléanais, 2000, p. 40.
Voir planche couleur : volume VI.

COURTENAY

LOCALISATION DE LA COMMUNE DE COURTENAY



Cécile COULANGEON Fait avec Philcarto - <http://perso.club-internet.fr/philgeo>

Fig. 1 : Carte de localisation de la commune de Courtenay.

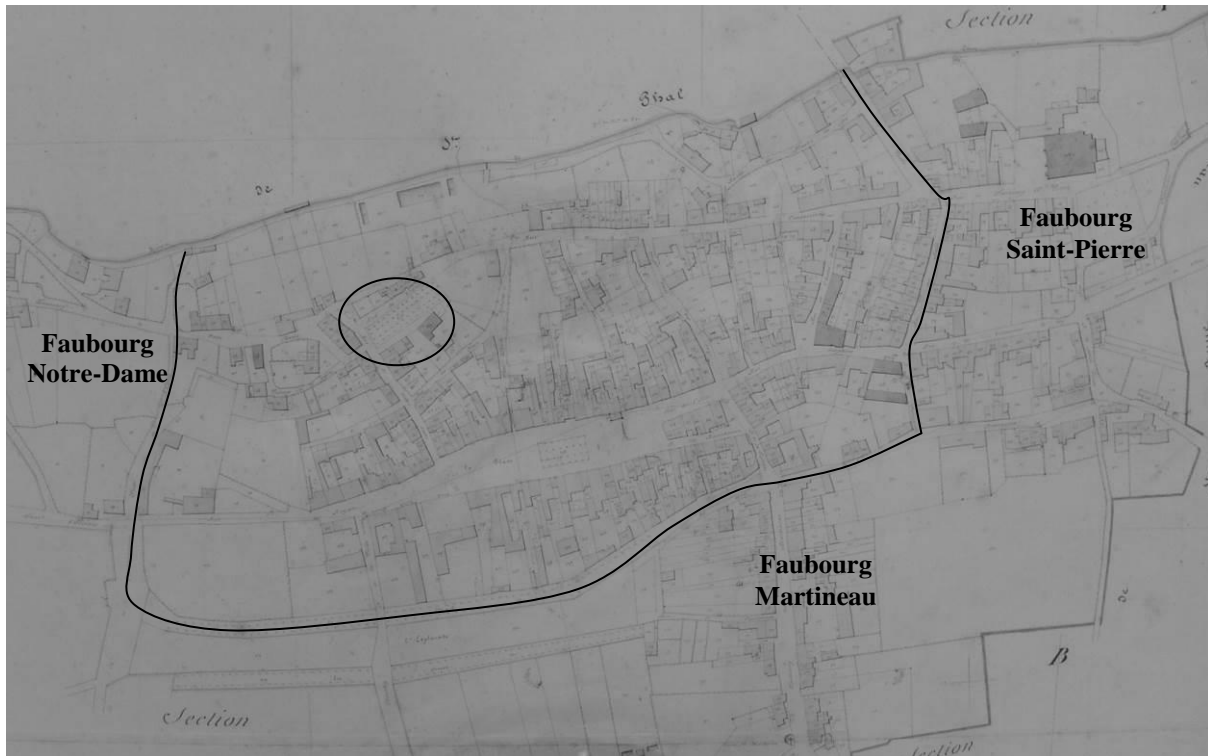

Fig. 2 : Plan cadastral de la commune de Courtenay, levé en 1837. Sur la vue générale en haut, le tracé hypothétique de l'enceinte a été replacé, de même que l'emplacement de l'ancienne église Notre-Dame.

Buyer M., Merlet M., *Plan cadastral parcellaire de la commune de Courtenay, Section H, dite de la Ville*, Échelle 1/1250^e, 1837, Orléans, AD 45 (Coligny), 3 P 115/19 (avec dessin de deux croix et plan au sol de l'église et du cimetière).

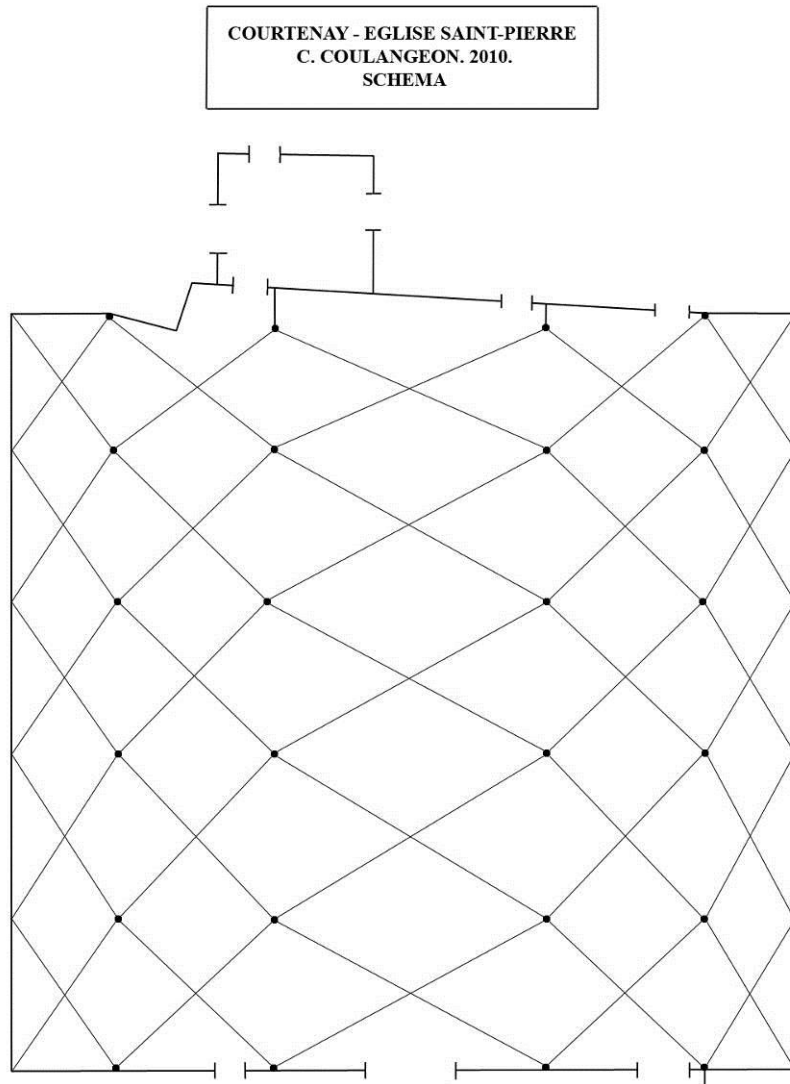

Fig. 3 : Schéma de l'église.

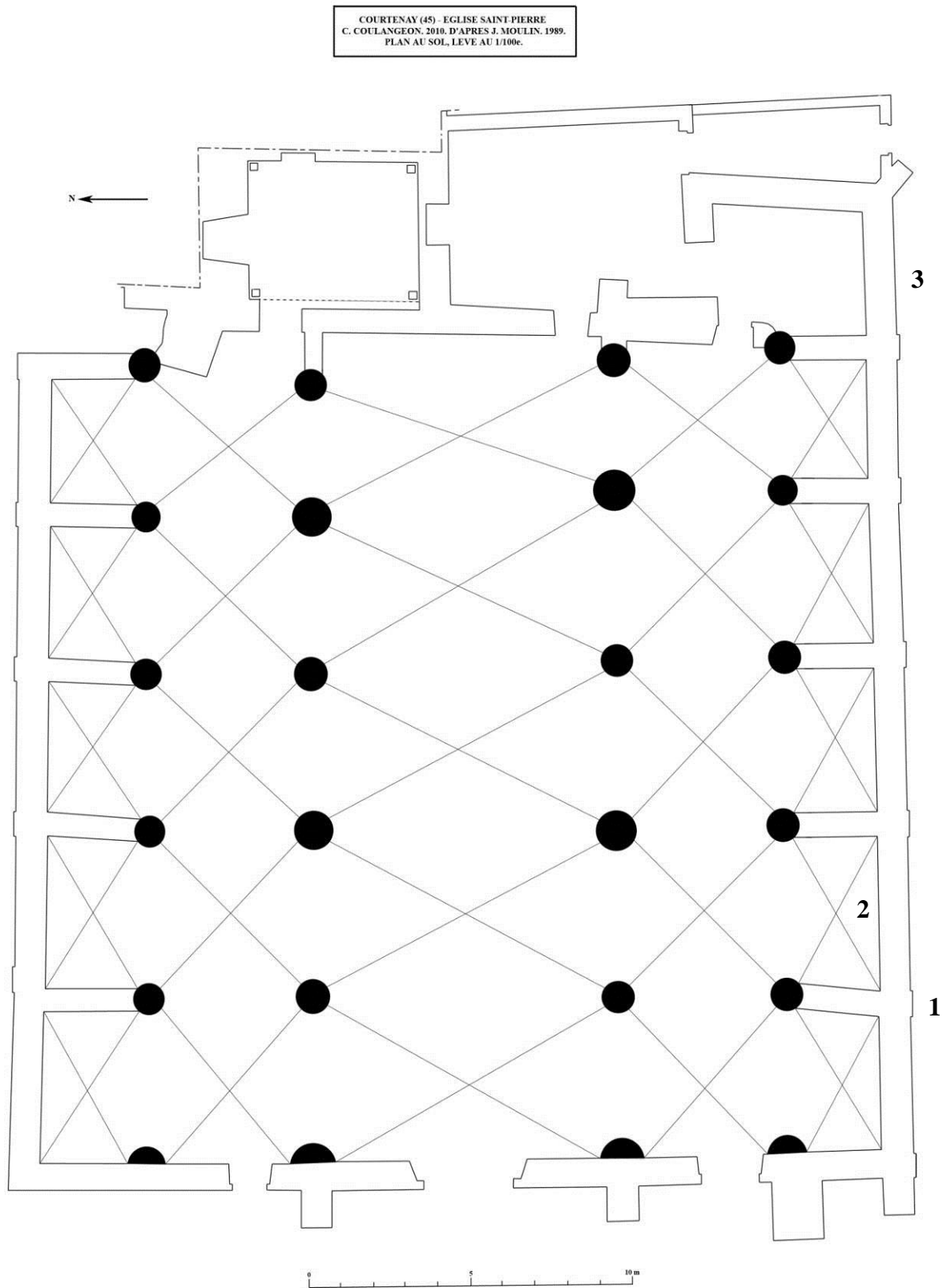

Fig. 4 : Plan de l'église de Courtenay, d'après Jacques Moulin. Les numéros indiquent la localisation des inscriptions.

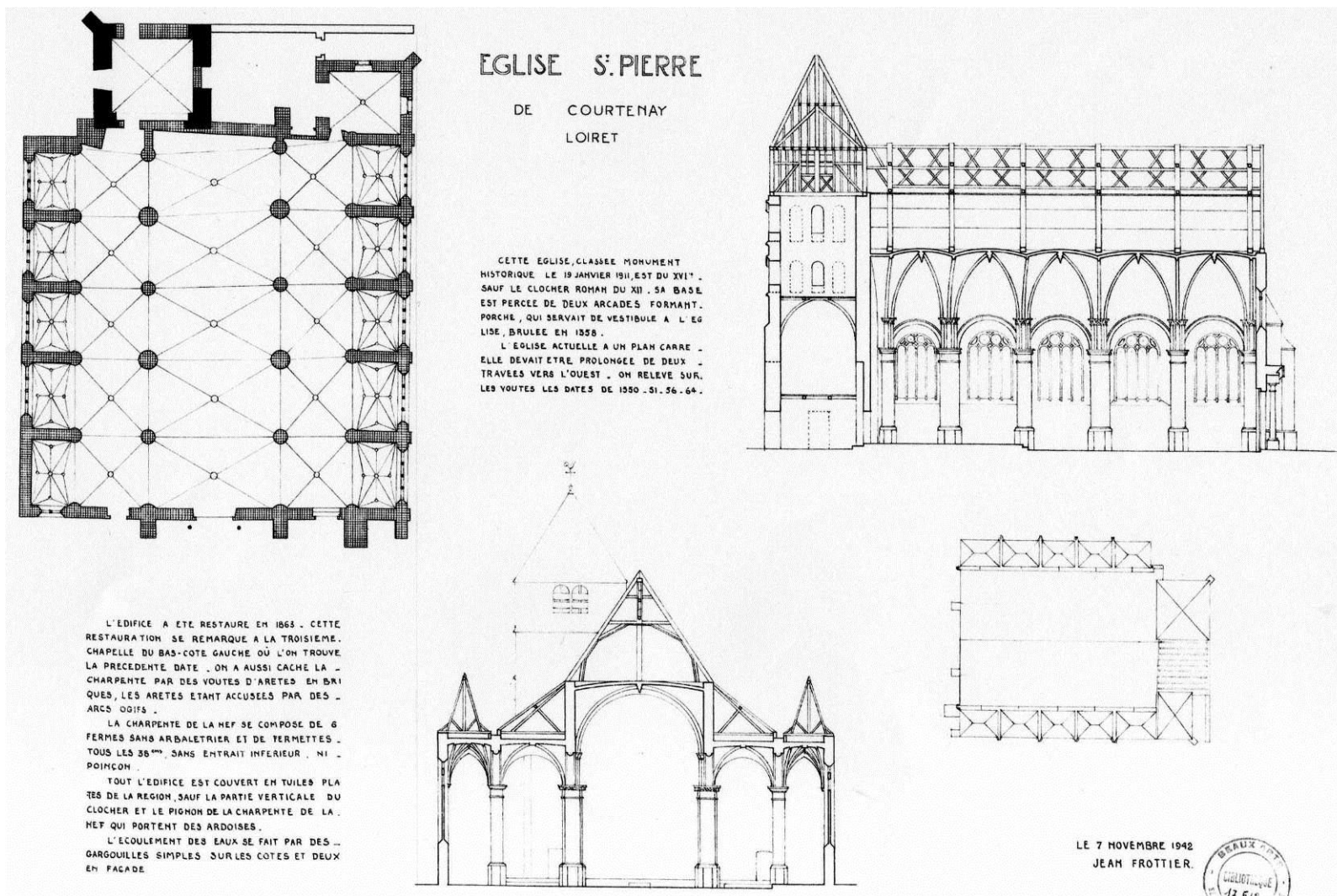

Fig. 5 : Plans et coupes de l'église par l'architecte Frottier, en 1942.
Frottier J., *Église Saint-Pierre de Courtenay. Loiret. Plans et coupes*, s. é., 1942 (CRMH, DRAC Centre, Orléans, dossiers sur la commune de Courtenay, 45115-1 G1).

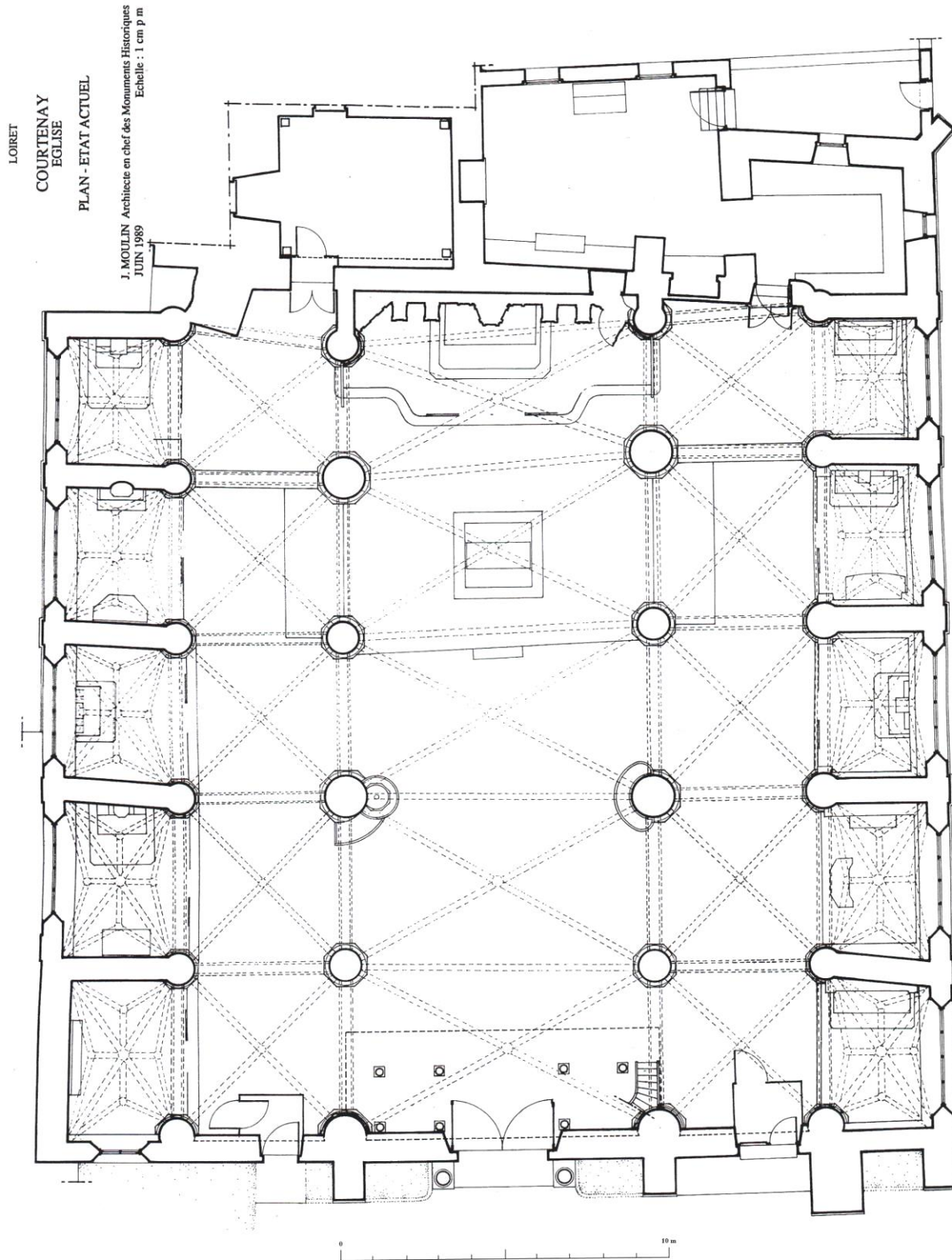

Fig. 6 : Plan de l'église par Jacques Moulin en 1989.
Moulin J., *Loiret. Courtenay. Église. Plan – État actuel*, Échelle de 1 cm pour 1 m, 1989
(CRMH, DRAC Centre, Orléans, dossiers sur la commune de Courtenay, 45115-1 G1).
Les numéros 1, 2 et 3 renvoient à la localisation des inscriptions.

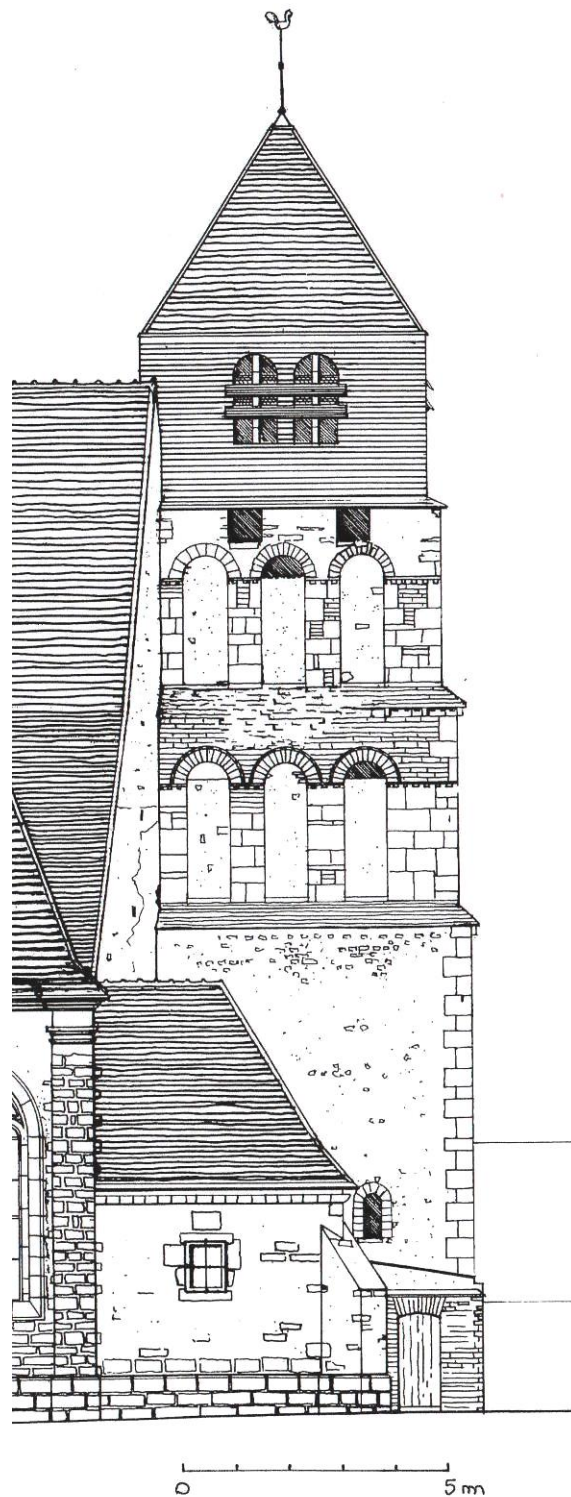

Fig. 7 : Relevé de la façade sud du clocher par Jacques Moulin, avant restauration.
Moulin J., *Loiret. Courtenay. Église. Façade sud*, Échelle de 1 cm pour 1 m, 1989 (CRMH,
DRAC Centre, Orléans, dossiers sur la commune de Courtenay, 45115-1 G1).

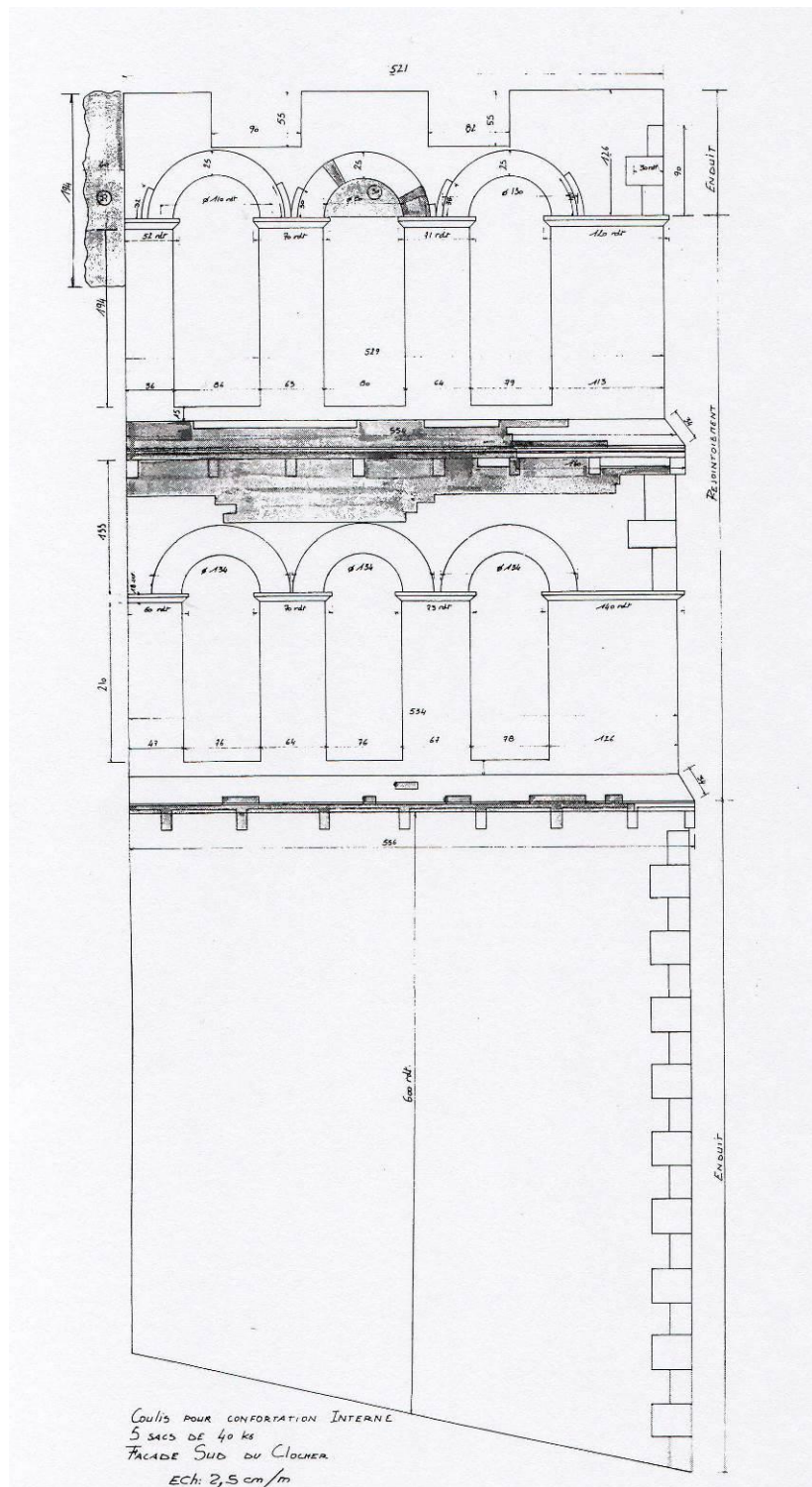

Fig. 8 : Schéma des travaux réalisés sur la face sud du clocher, par Jacques Moulin. Échelle de 2,5 cm pour 1 m.

In : Courtenay : église Saint-Pierre, Dossier travaux (CRMH, DRAC Centre, Orléans, dossiers sur la commune de Courtenay, 45115-1 T1).

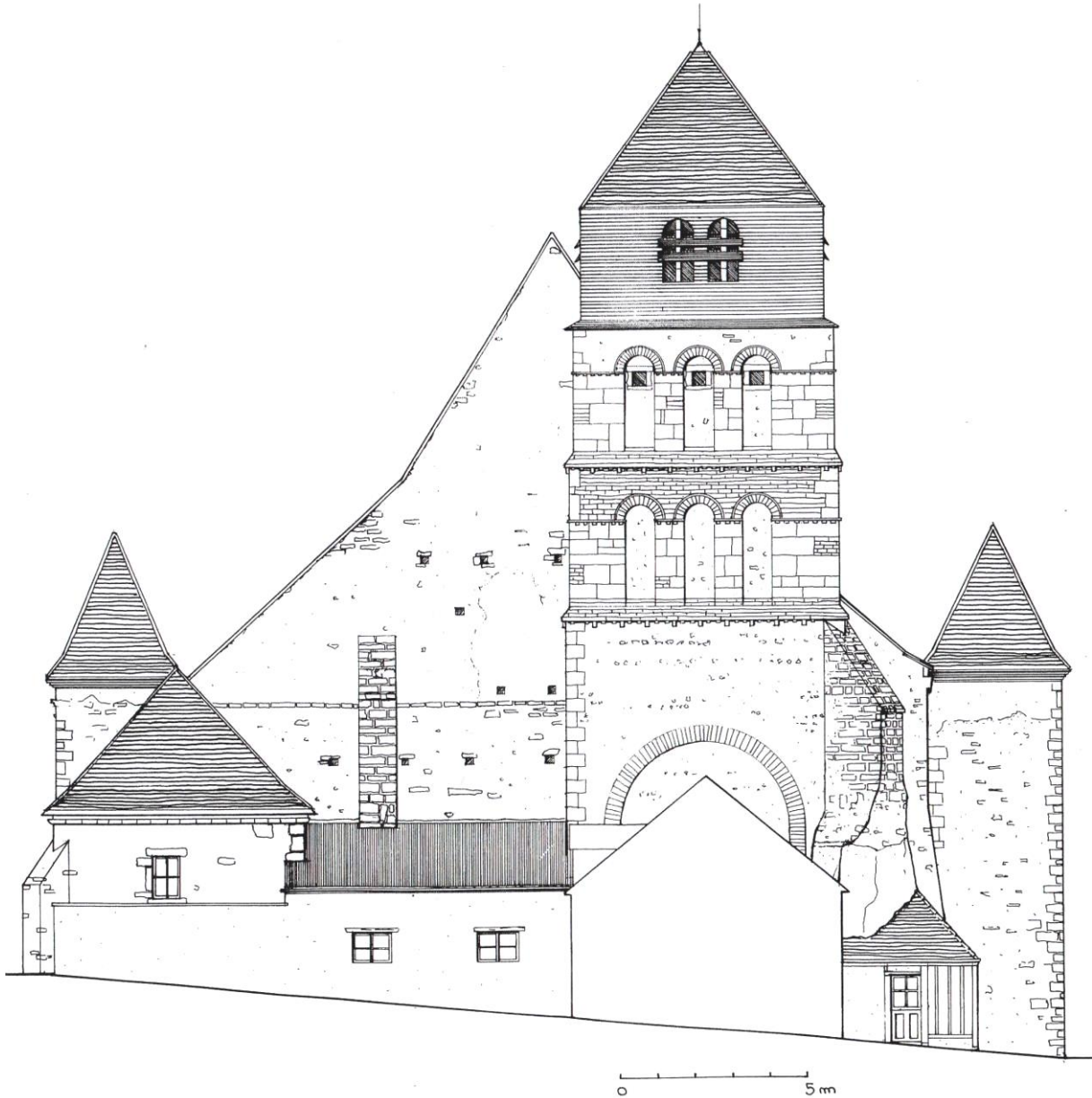

Fig. 9 : Relevé de la façade est du clocher, avant restauration, par Jacques Moulin.
Moulin J., *Loiret. Courtenay. Église. Façade est*, Échelle de 1 cm pour 1 m, 1989 (CRMH,
DRAC Centre, Orléans, dossiers sur la commune de Courtenay, 45115-1 G1).

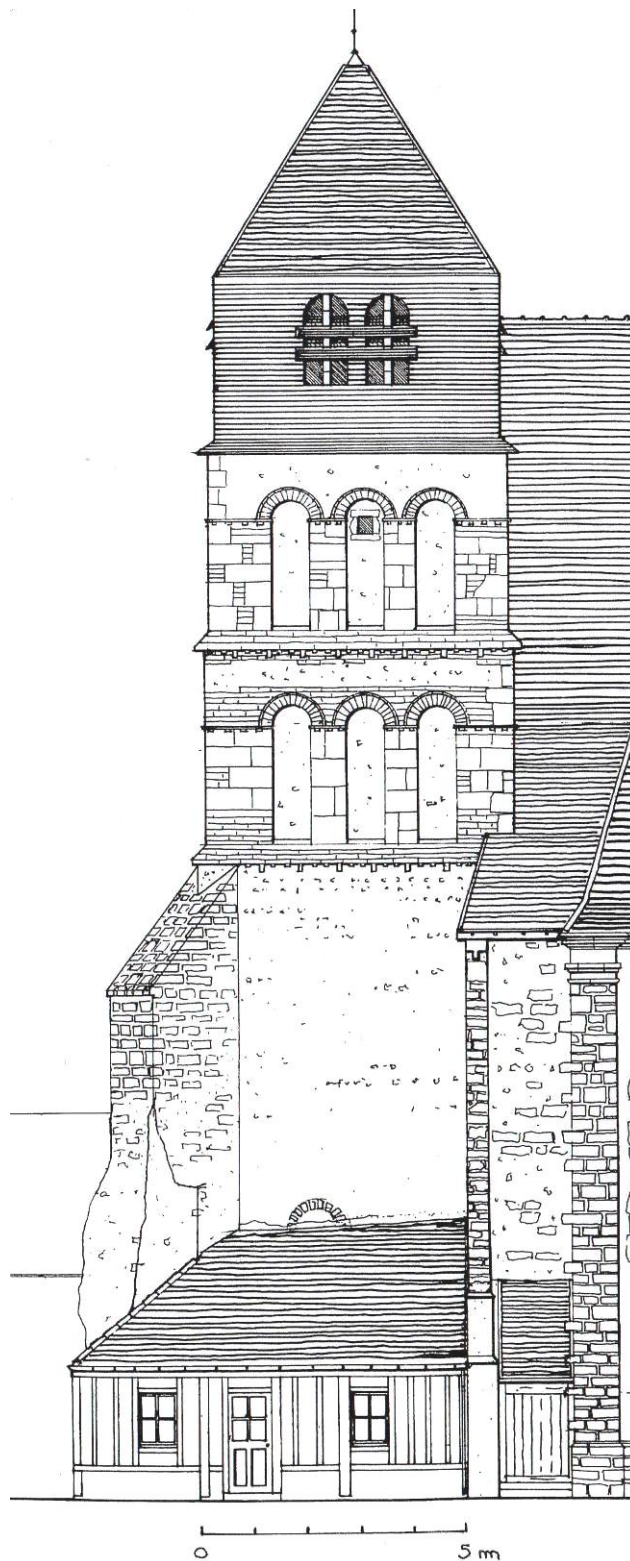

Fig. 10 : Relevé de la façade nord du clocher, avant restauration, par Jacques Moulin.
Moulin J., *Loiret. Courtenay. Église. Façade nord*, Échelle de 1 cm pour 1 m, 1989 (CRMH,
DRAC Centre, Orléans, dossiers sur la commune de Courtenay, 45115-1 G1).

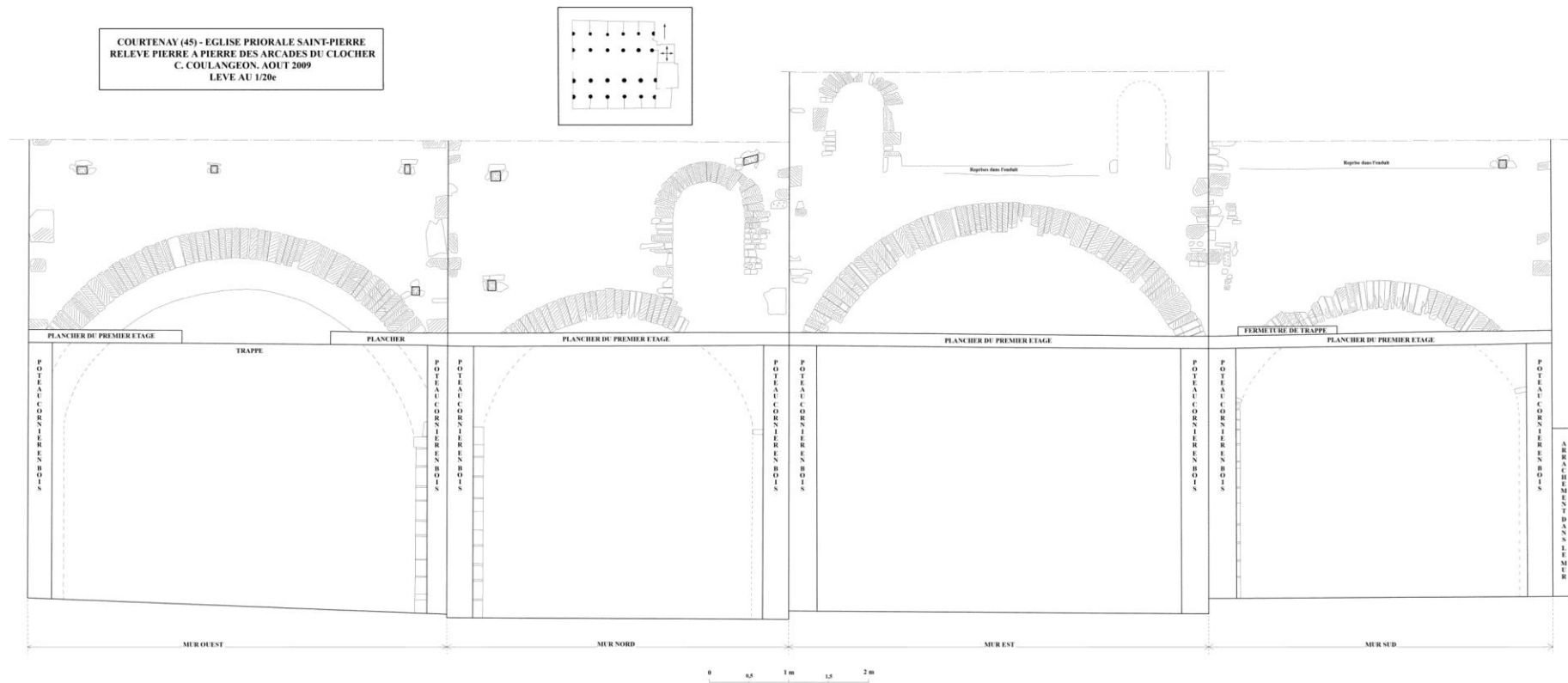

Fig. 11 : Relevé pierre à pierre des arcades du clocher. Voir planche A3 : volume VI.



Fig. 12 : Le clocher, vu depuis le sud-est.



Fig. 13 : La souche du clocher, vue depuis le sud-est.



Fig. 14 : Le premier niveau de triples baies dans le clocher, face sud.

Fig. 15 : Le premier niveau de triples baies, face est.



Fig. 16 : Le second niveau de triples baies, face sud.



Fig. 17 : La base du clocher, face est.

Fig. 18 : La grande arcade orientale du clocher, surmontée de deux baies bouchées.



Fig. 19 : L'arcade nord du clocher, surmontée d'une baie.



Fig. 20 : L'arcade occidentale du clocher, à double rouleau.



Fig. 21 : L'arcade sud du clocher.



Fig. 22 : Les vestiges du support nord-ouest du clocher. La flèche indique une éventuelle imposte.



Fig. 23 : Vestiges du support sud-est du clocher.

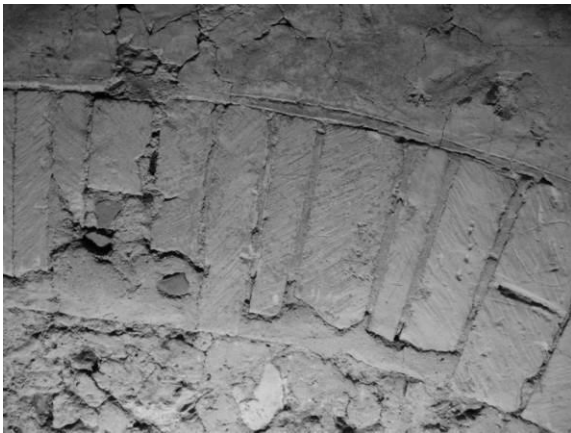

Fig. 24 : Détail des joints de l'arc occidental.

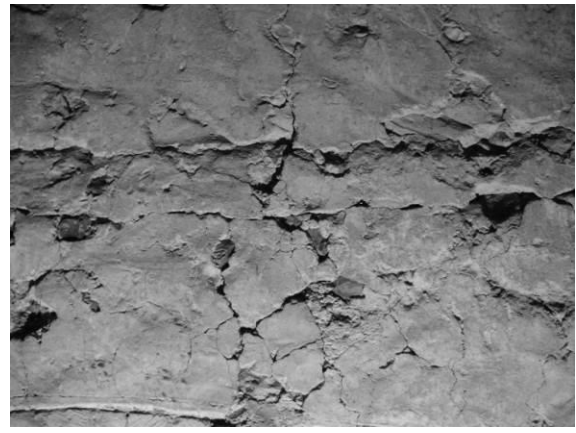

Fig. 25 : Détail de la reprise dans l'enduit du mur ouest du clocher.



Fig. 26 : Les points d'ancrages de la charpente sur le mur nord.



Fig. 27 : Les traces d'arrachement d'une voûte, au-dessus des arcades.

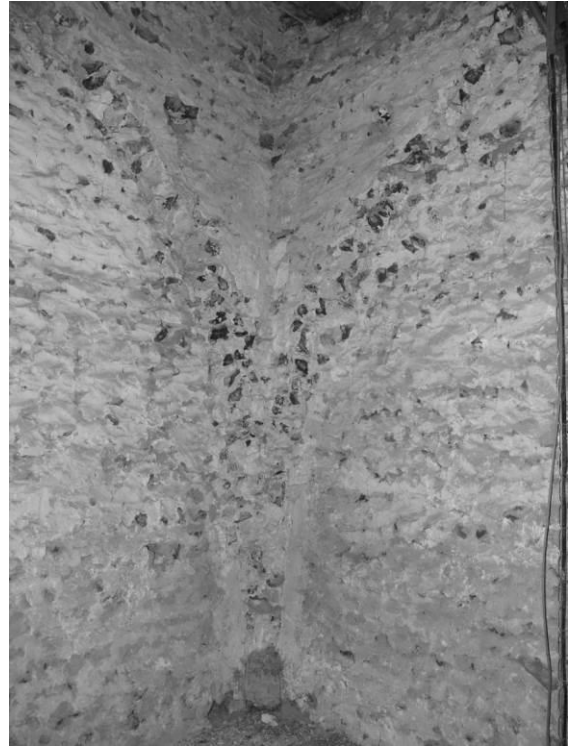

Fig. 28 : Les retombées de la voûte arrachée, sur un culot.



Fig. 29 : Sous la retombée des voûtes, face ouest, une baie bouchée.



Fig. 30 : Détail du premier niveau des baies triples, face sud.



Fig. 31 : Détail du piédroit d'une des baies triple, face nord, premier niveau.



Fig. 32 : Une des baies triples du second niveau, face ouest.



Fig. 33 : Détail d'une des baies triples du second niveau, face est.



Fig. 34 : Les claveaux d'une baie triple du premier niveau.



Fig. 35 : Les claveaux d'une baie triple du second niveau, face ouest.

CROTTESEN-PITHIVERAIS

LOCALISATION DE LA COMMUNE DE CROTTESEN-PITHIVERAIS



Cécile COULANGEON Fait avec Philcarto - <http://perso.club-internet.fr/philgeo>

Fig. 1 : Carte de localisation de la commune.

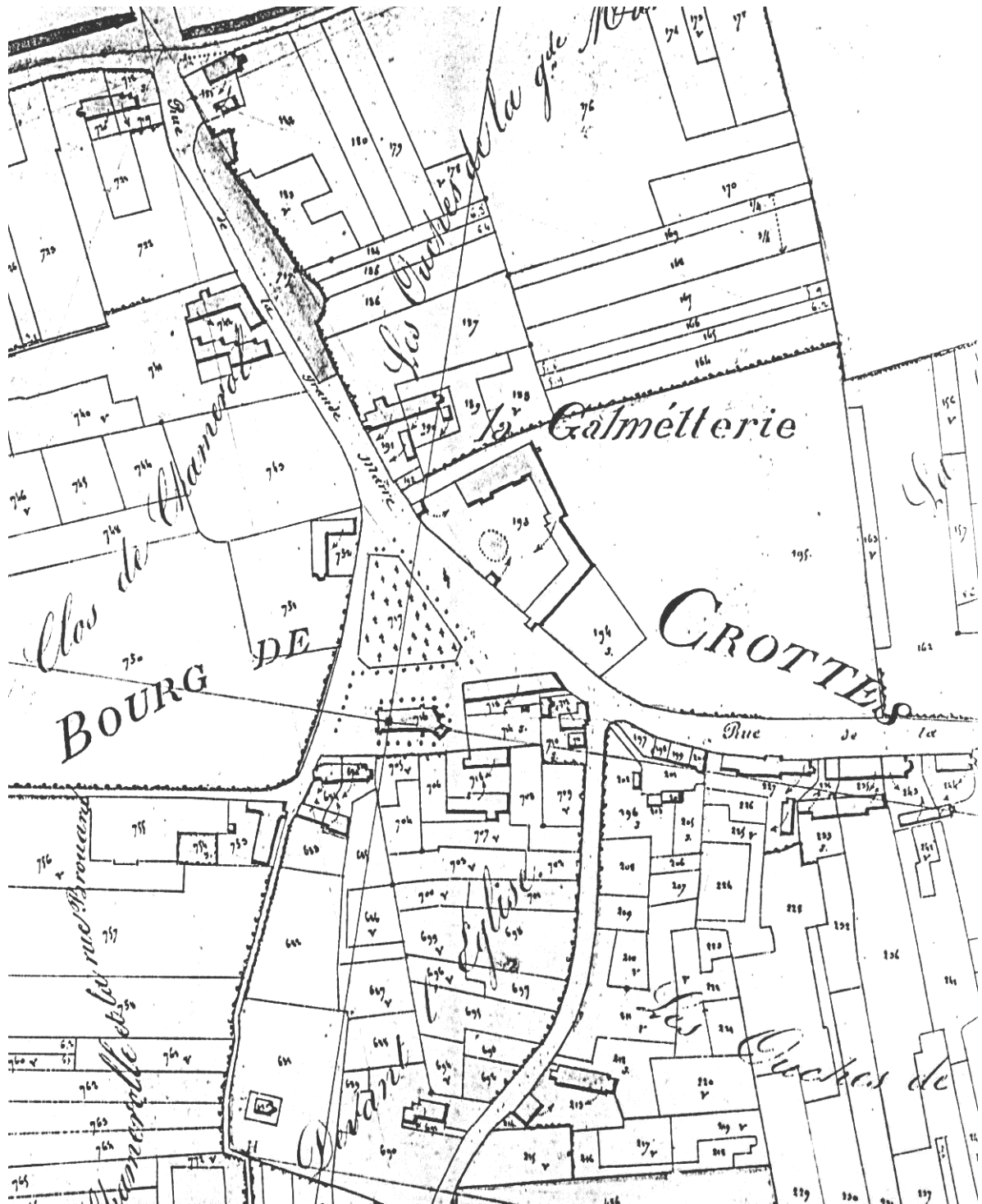

Fig. 2 : Plan cadastral de la commune de Crottes-en-Pithiverais daté de 1830.
Peynaud M., *Plan cadastral parcellaire de la commune de Crottes-en-Pithiverais, Section,*
Échelle 1/2500°, 12 décembre 1830, Orléans, AD 45, 2 Mi 5173.

CROTTESEN-PITHIVERAIS - EGLISE SAINT-PIERRE
C. COULANGEON. 2010.
SCHEMA

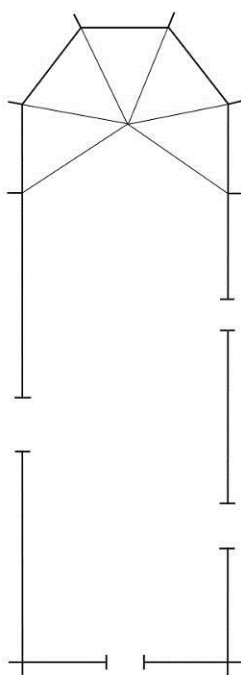

Fig. 3 : Schéma de l'église.

CROTTESEN-PITHIVERAIS (45) - EGLISE SAINT-PIERRE
C. COULANGEON. 2010.
PLAN SCHEMATIQUE

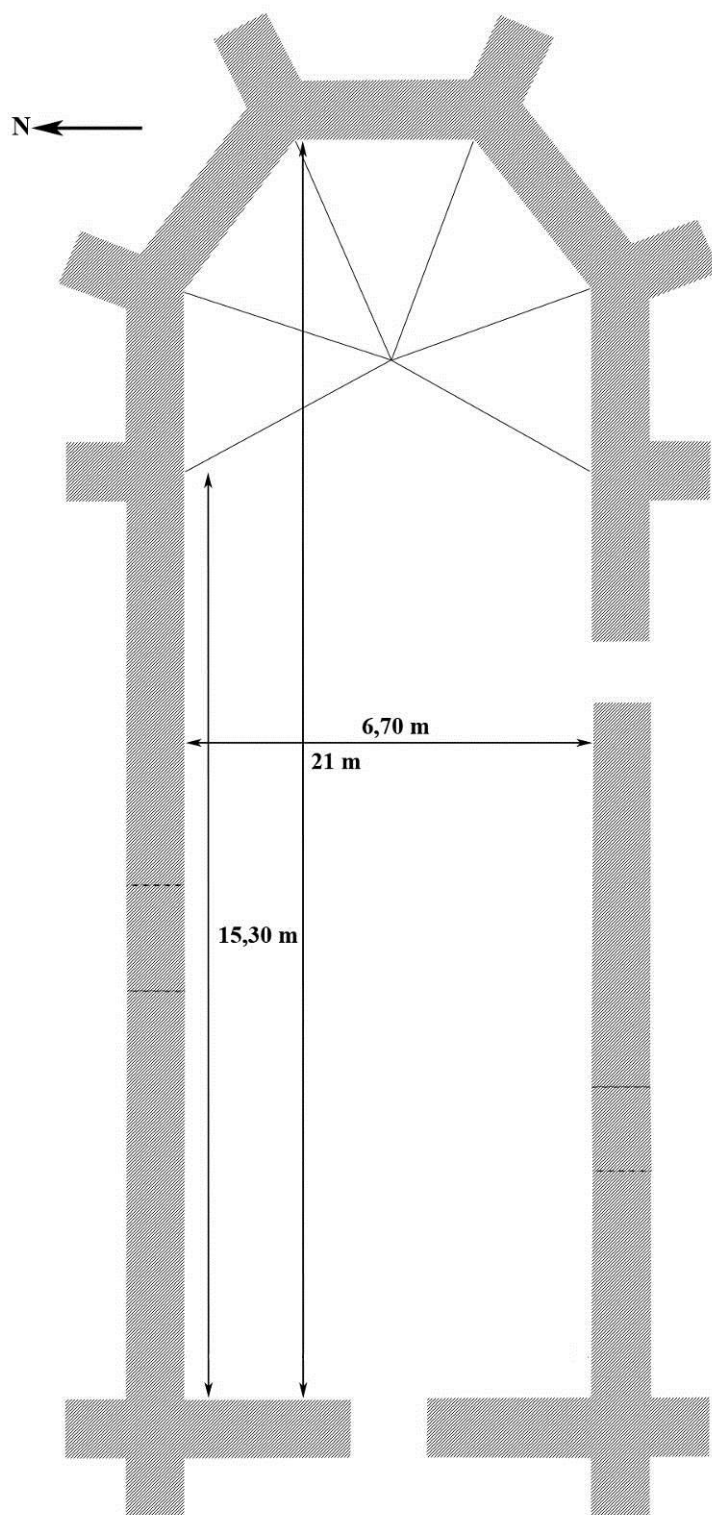

Fig. 4 : Plan schématique de l'église.



Fig. 5 : L'église vue depuis le nord-ouest.

Fig. 6 : L'église vue depuis le nord-est.



Fig. 7 : Le mur sud de la nef.



Fig. 8 : Le portail nord de la nef.



Fig. 9 : Le mur nord de la nef.



Fig. 10 : Détail des parties sculptées du portail.



Fig. 11 : Le mur pignon ouest.



Fig. 12 : Le contrefort de l'angle nord-ouest de la nef.



Fig. 13 : Vue de l'intérieur vers l'est.



Fig. 14 : La nef, vue vers l'ouest.

DONNERY

LOCALISATION DE LA COMMUNE DE DONNERY



Cécile COULANGEON Fait avec Philcarto - <http://perso.club-internet.fr/philgeo>

Fig. 1 : Carte de localisation de la commune.

DONNERY - EGLISE SAINT-ETIENNE ET SAINT-SEBASTIEN
C. COULANGEON, JUIN 2010
SCHEMA

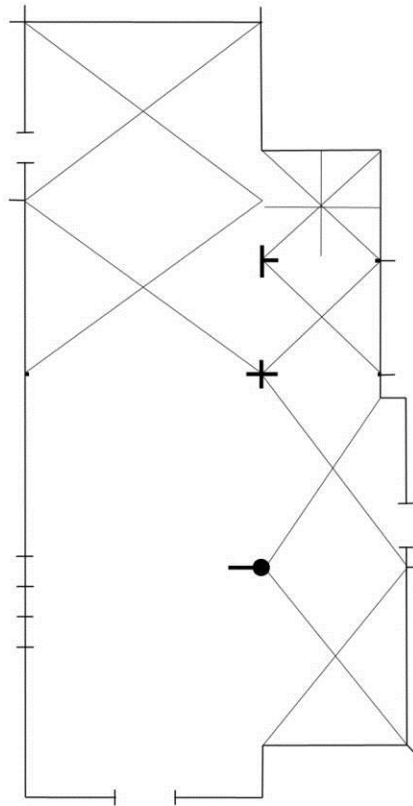

Fig. 3 : Schéma de l'église.

DONNERY (45) - EGLISE SAINT-ETIENNE ET SAINT-SEBASTIEN
C. COULANGEON. JUIN 2010
PLAN SCHEMATIQUE

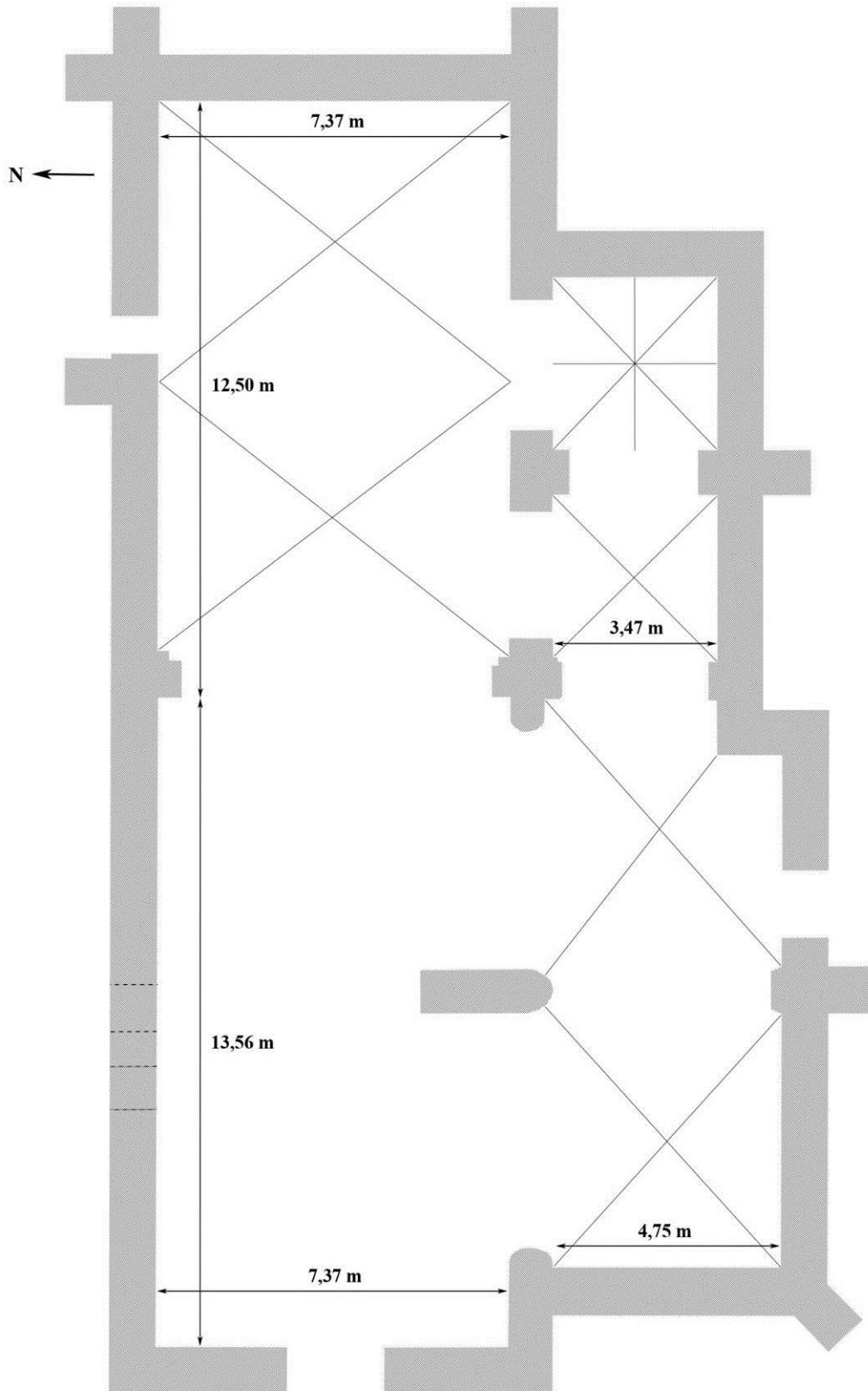

Fig. 4 : Plan schématique de l'église.

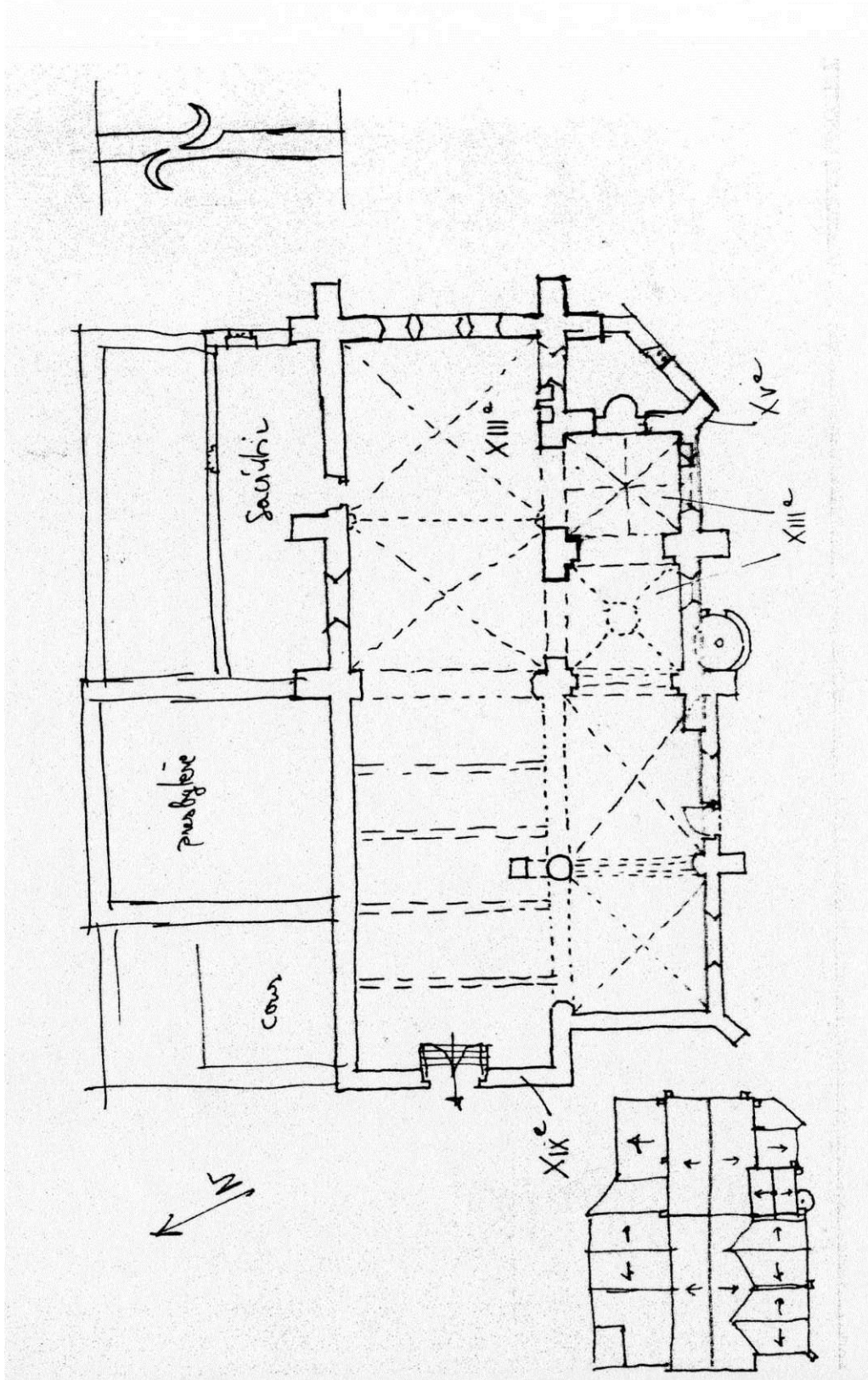

Fig. 5 : Croquis de l'église par un architecte des Bâtiments de France.
In : Donnery : dossier travaux (Orléans – Service départemental de l'architecture et du patrimoine – Dossier de la commune de Donnery).



Fig. 6 : L'église vue depuis le nord-ouest.



Fig. 7 : La façade ouest.



Fig. 8 : L'église vue depuis le sud-ouest.



Fig. 9 : Le pignon oriental.

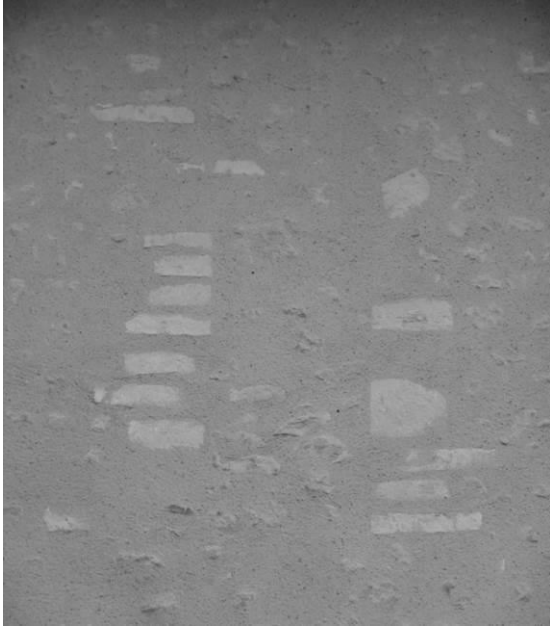

Fig. 10 : Vestiges d'une ouverture dans le mur gouttereau nord de la nef.

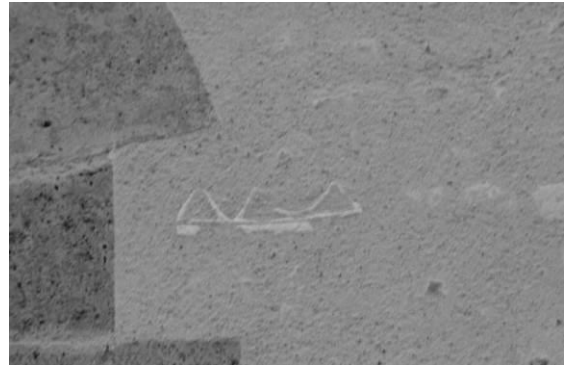

Fig. 11 : Remploi d'un élément sculpté dans la façade ouest.



Fig. 12 : L'intérieur de la nef, vue vers l'est.

Fig. 13 : Le mur gouttereau sud de la nef et le collatéral sud.





Fig. 14 : Le mur gouttereau nord de la nef. Les flèches indiquent la position des fenêtres et du portail.



Fig. 15 : Le portail nord de la nef.



Fig. 16 : La fenêtre ouest du mur gouttereau nord de la nef.

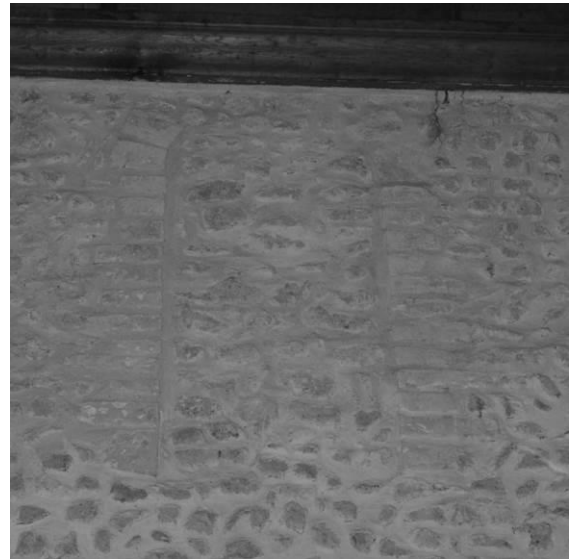

Fig. 17 : La fenêtre est du mur gouttereau nord de la nef.



Fig. 18 : La jonction à l'est avec le chevet gothique.



Fig. 19 : Le revers de la façade ouest.



Fig. 20 : L'angle nord-ouest de la nef.



Fig. 21 : L'angle sud-ouest de la nef.



Fig. 22 : Le chevet.

DONTILLY

LOCALISATION DE LA COMMUNE DE DONNEMARIE-DONTILLY



Cécile COULANGEON Fait avec Philcarto - <http://perso.club-internet.fr/philgeo>

Fig. 1 : Carte de localisation de la commune.



Fig. 2 : Plan d'intendance de la paroisse de Dontilly, en 1784. L'église est entourée.
Plan d'intendance de la paroisse de Dontilly, 1784, Melun, AD 77, 1 C 55/6.

DONTILLY - EGLISE SAINT-PIERRE ET SAINT-PAUL
C. COULANGEON. 2010.
SCHEMA

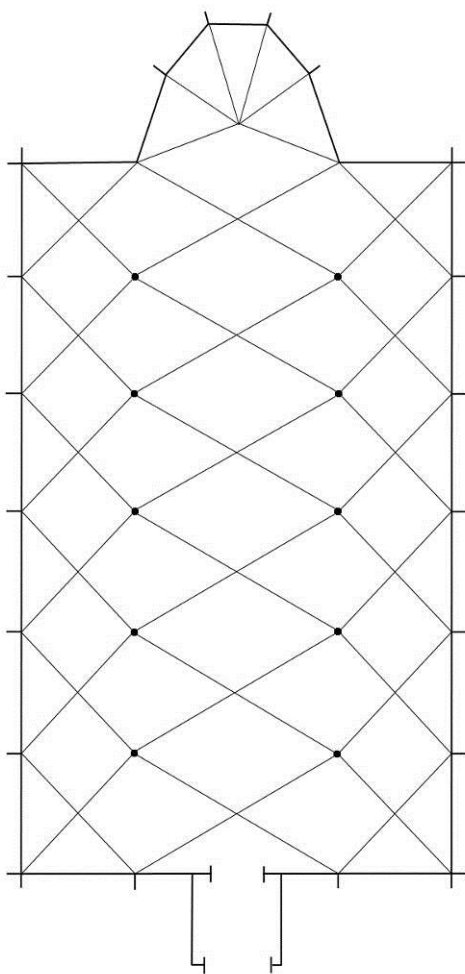

Fig. 3 : Schéma de l'église.

DONTILLY (77) - EGLISE SAINT-PIERRE ET SAINT-PAUL
C. COULANGEON. 2010. D'APRES J.-C. ROCHETTE. 1975.
PLAN AU SOL, LEVE AU 1/200e.

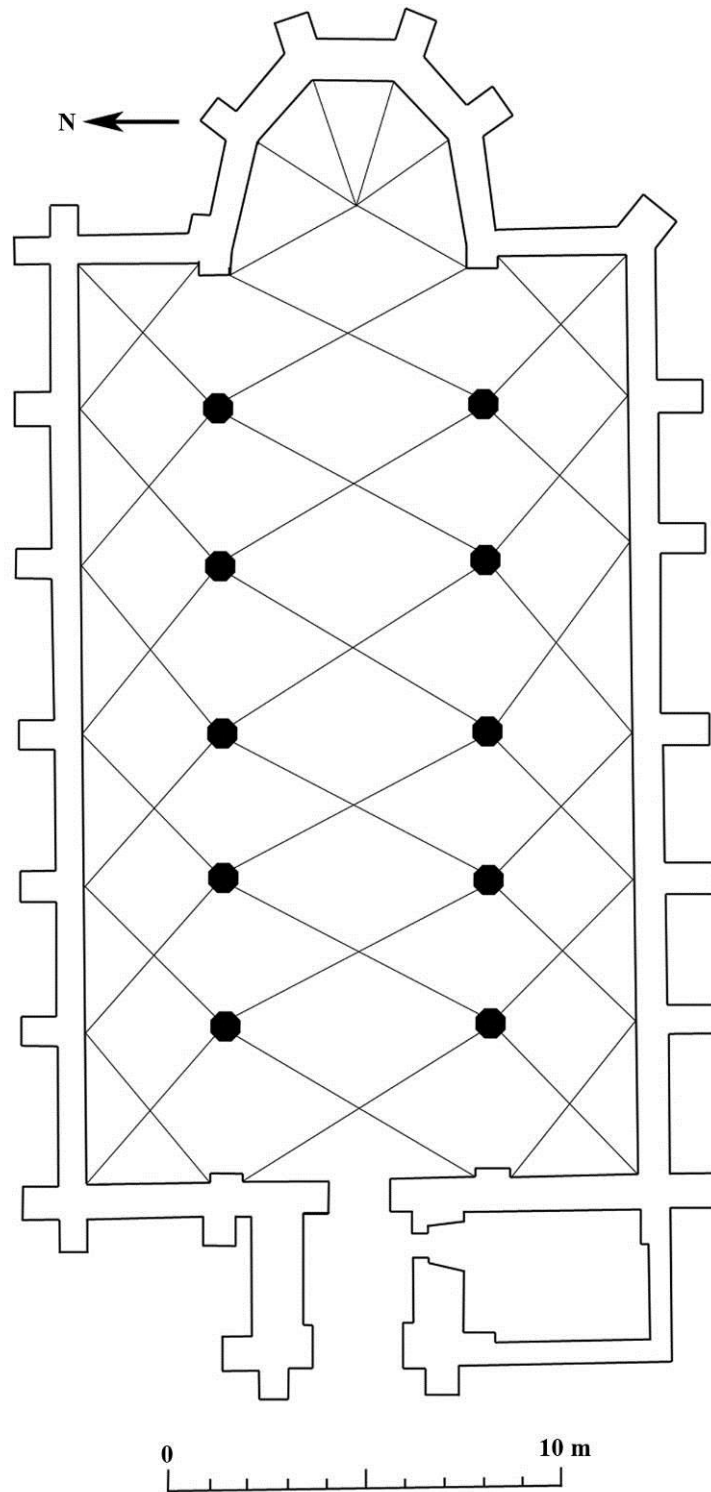

Fig. 4 : Plan de l'église.

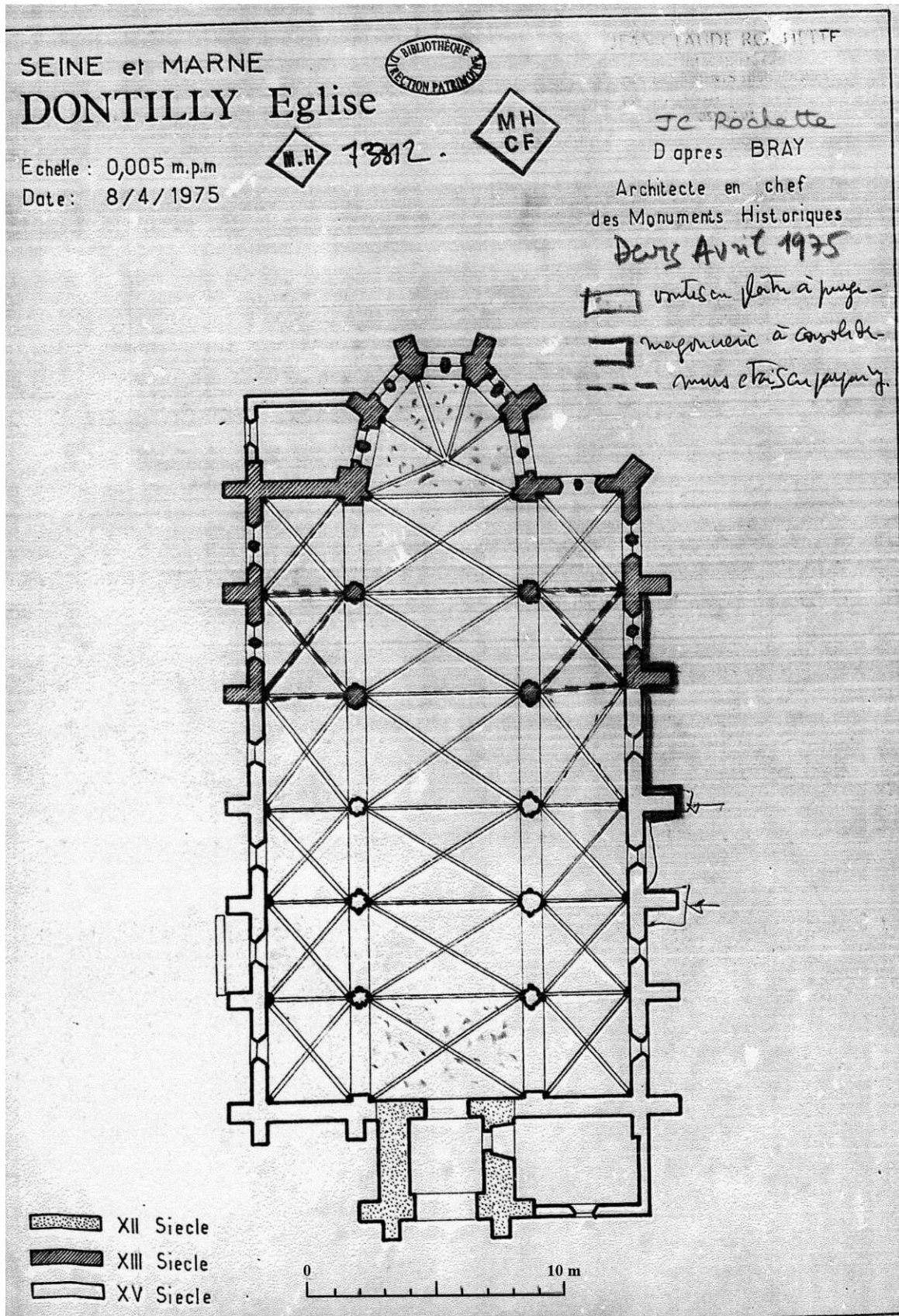

Fig. 5 : Plan de l'église par Jean-Claude Rochette en 1975.
 Rochette J.-C., Bray A., Seine-et-Marne. Dontilly. Église [plan], Échelle 0,005 m par m, 1975.

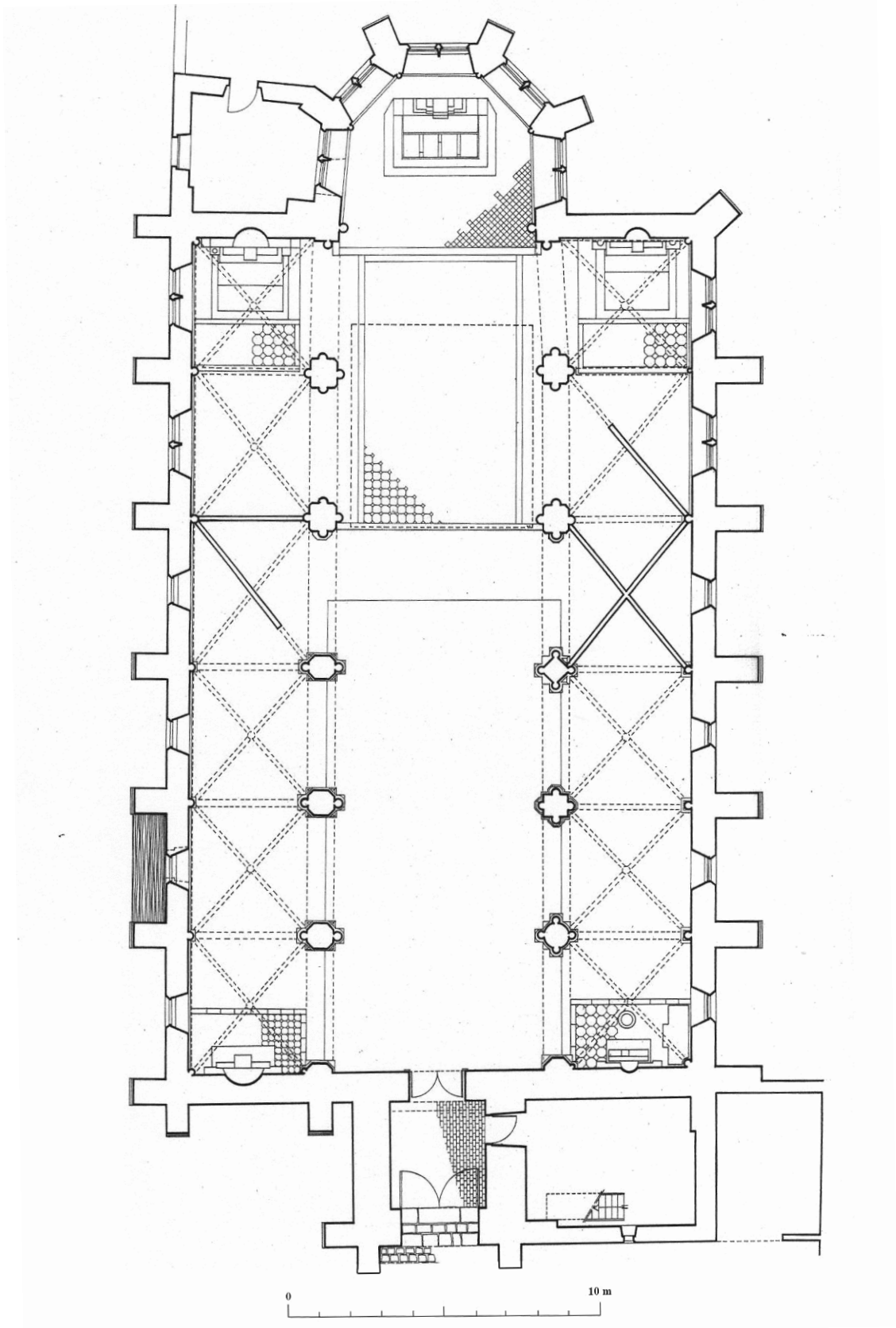

Fig. 6 : Plan de l'église par Jacques Moulin en 1997.
Moulin J., *Seine-et-Marne. Donnemarie-Dontilly. Église Saint-Pierre et Saint-Paul de
Dontilly. État actuel. Plan, Échelle 1/100^e, 1997.*

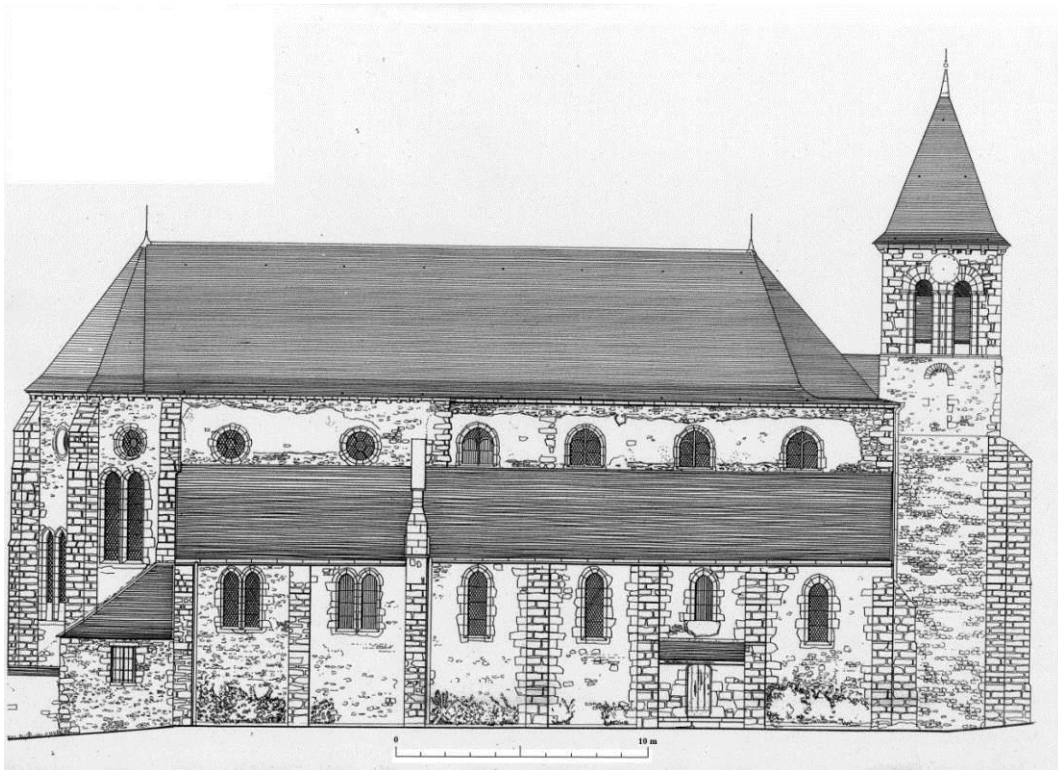

Fig. 7 : La façade nord de l'église.

Moulin J., *Seine-et-Marne. Donnemarie-Dontilly. Église Saint-Pierre et Saint-Paul de Dontilly. État actuel. Façade nord*, Échelle 1/100^e, 1997.

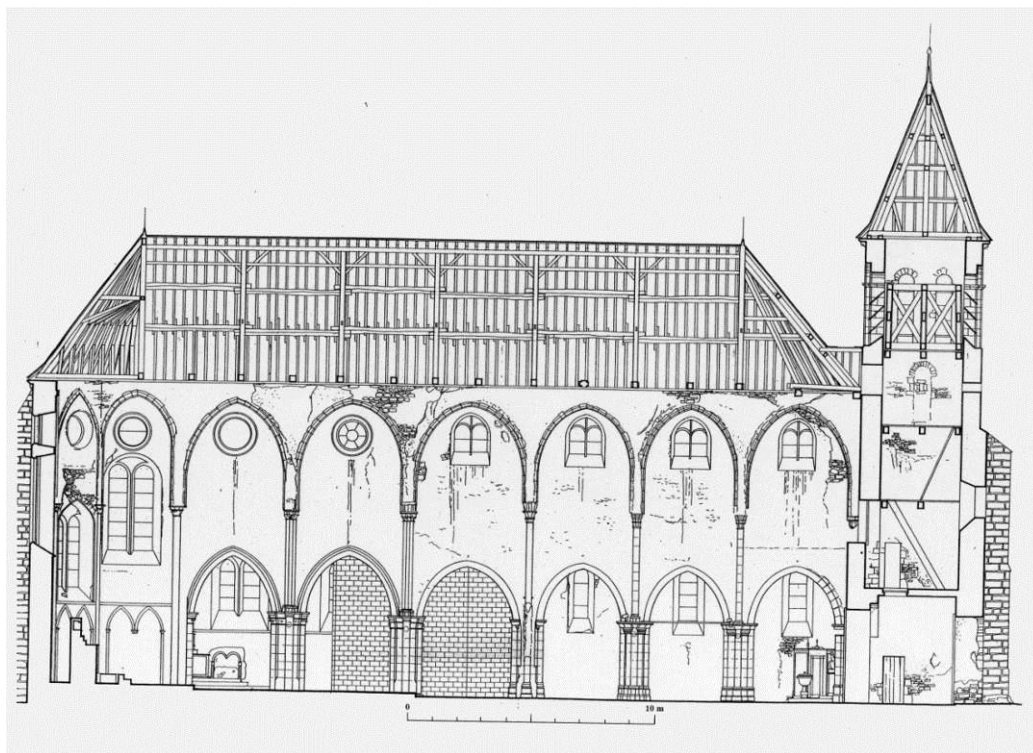

Fig. 8 : Coupe longitudinale sur l'église.

Moulin J., *Seine-et-Marne. Donnemarie-Dontilly. Église Saint-Pierre et Saint-Paul de Dontilly. État actuel. Coupe longitudinale vers le sud*, Échelle 1/100^e, 1997.

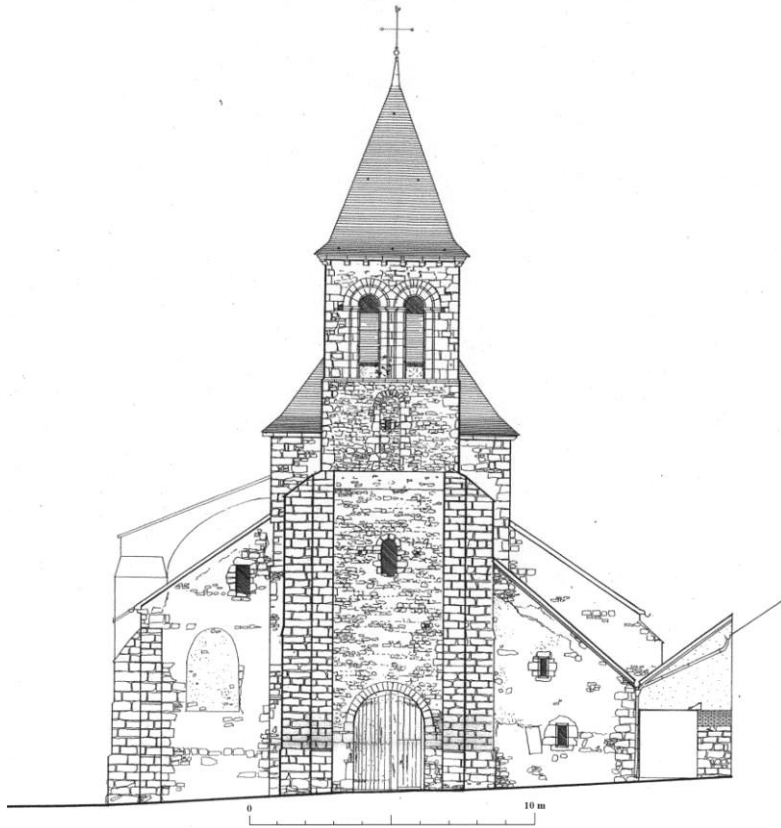

Fig. 9 : Façade occidentale.

Moulin J., *Seine-et-Marne. Donnemarie-Dontilly. Église Saint-Pierre et Saint-Paul de Dontilly. État actuel. Façade occidentale*, Échelle 1/100^e, 1997.

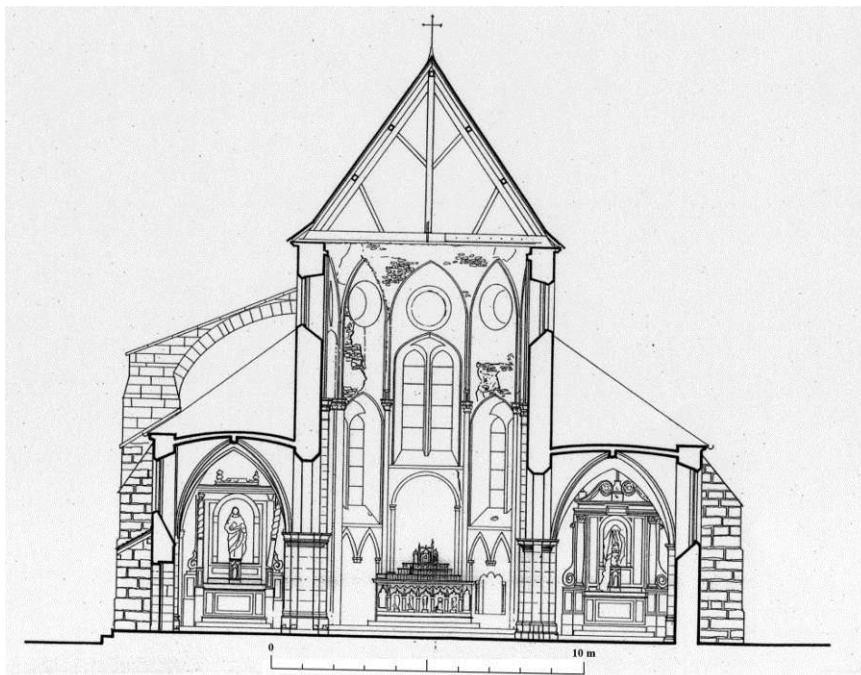

Fig. 10 : Coupe transversale.

Moulin J., *Seine-et-Marne. Donnemarie-Dontilly. Église Saint-Pierre et Saint-Paul de Dontilly. État actuel. Coupe transversale vers l'est*, Échelle 1/100^e, 1997.

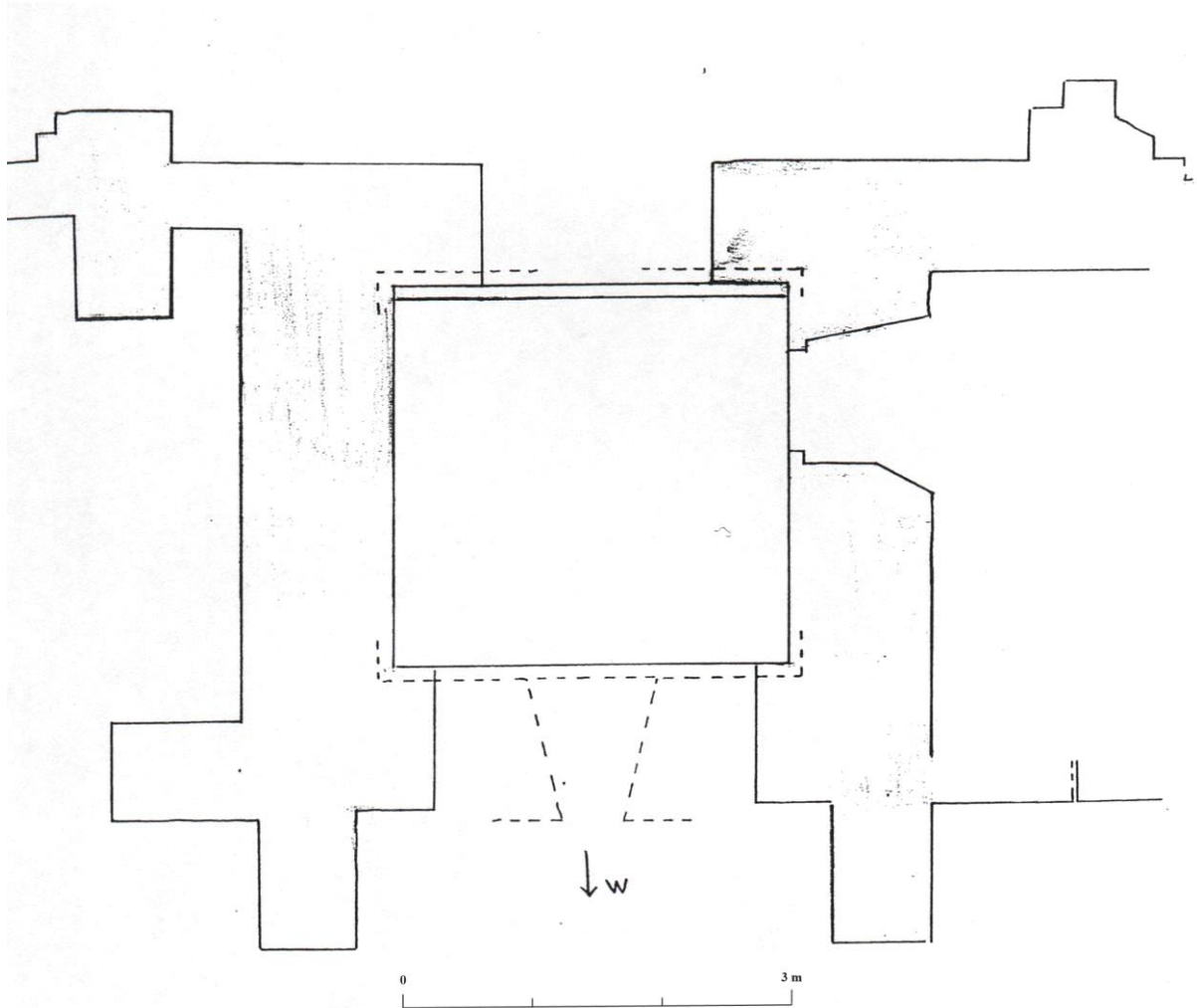

Fig. 11 : Plan du clocher de Dontilly par Maryse Emery.

In : Emery M., Dontilly, église Saint-Pierre et Saint-Paul (Seine-et-Marne), *Les clochers-porches en Ile-de-France du XI^e au XIII^e siècle*, Paris, éd. Université de Paris X – Nanterre, 1994, p. 154.



Fig. 12 : Vue de l'église depuis le nord-ouest.



Fig. 13 : La face nord du clocher.



Fig. 14 : Détail de la face nord.



Fig. 15 : La face nord du clocher, partie supérieure.



Fig. 16 : Jonction entre le mur nord du clocher et la nef.



Fig. 17 : La face ouest du clocher, partie inférieure.



Fig. 18 : La face ouest du clocher, partie supérieure.



Fig. 19 : La fenêtre de la face ouest du clocher.



Fig. 20 : L'arc du portail du clocher.

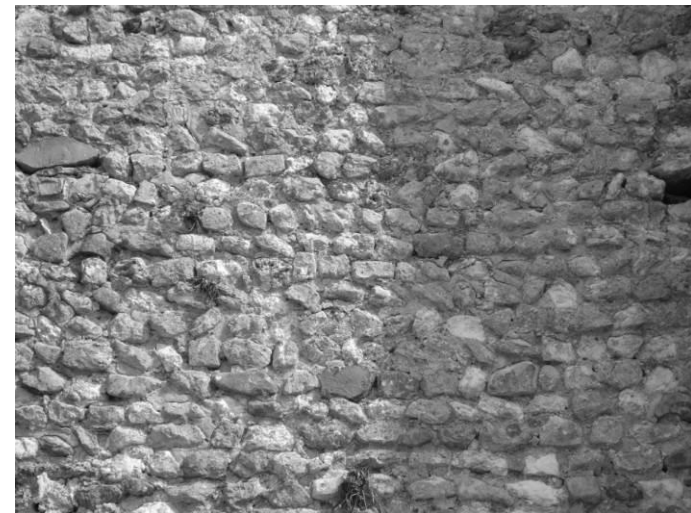

Fig. 21 : Détail du parement du clocher.



Fig. 22 : La face sud du clocher, partie supérieure.

ÉCUELLES

LOCALISATION DE LA COMMUNE D'ECUELLES



Cécile COULANGEON Fait avec Philcarto - <http://perso.club-internet.fr/philgeo>

Fig. 1 : Carte de localisation de la commune.



Fig. 2-3 : Plans anciens de la seigneurie d'Écuellen : l'église est entourée.
In : Atlas des plans de la terre et seigneurie de Ravannes, 31 cartes, s. d., Melun, AD 77, 119 F1. [En haut : Carte topographique de la seigneurie d'Écuellen, les fiefs de Montchavant Le Gravier y réunis ; En bas : Carte n° 24 avec représentation de l'église].

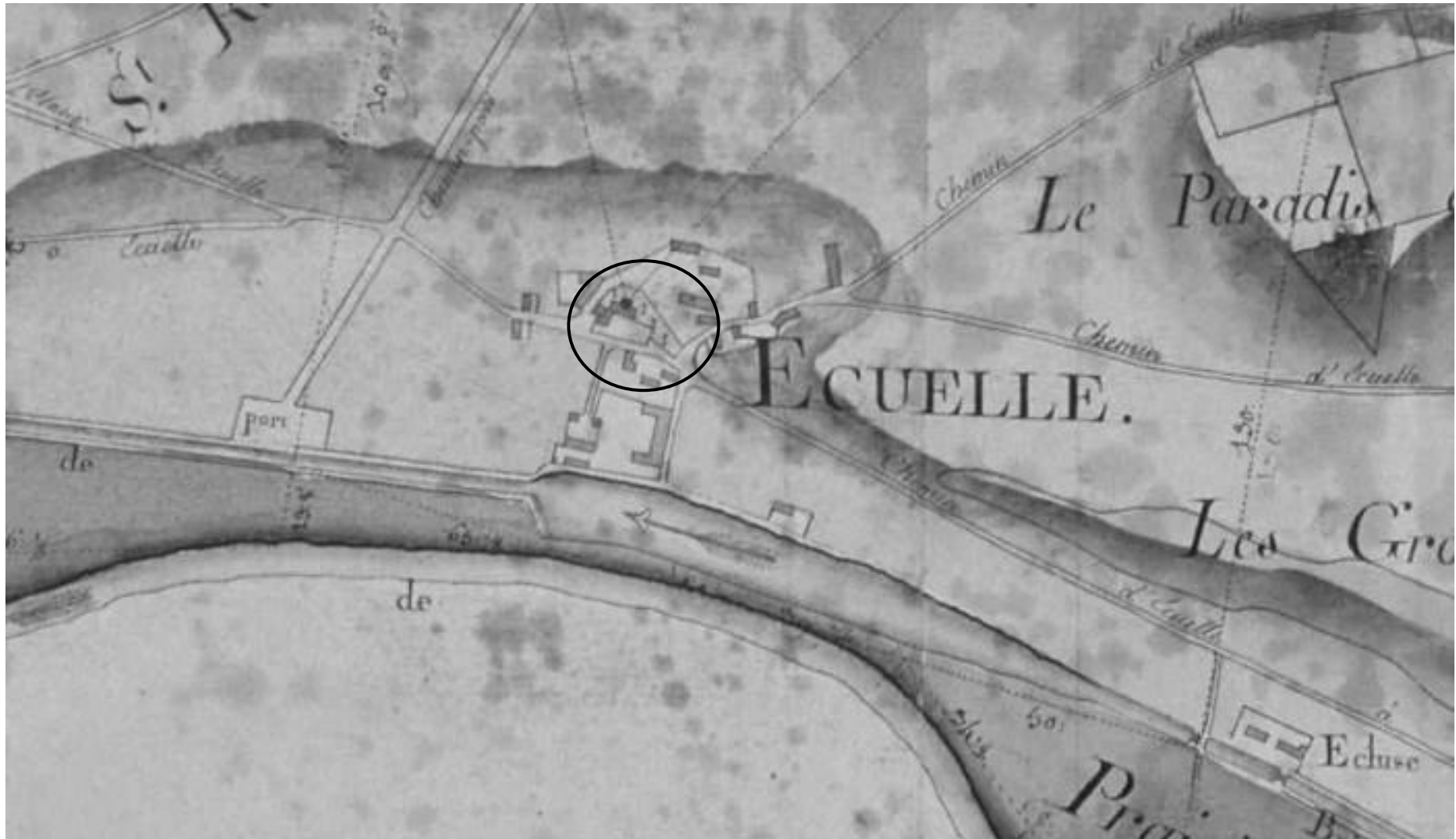

Fig. 4 : Plan d'intendance de la paroisse d'Écuellen, en 1783. L'église est entourée.
Plan topographique du territoire de la paroisse d'Écuellen, 1783, Melun, AD 77, 1 C 39/3.

ECUELLES - EGLISE SAINT-REMI
C. COULANGEON. 2011
SCHEMA

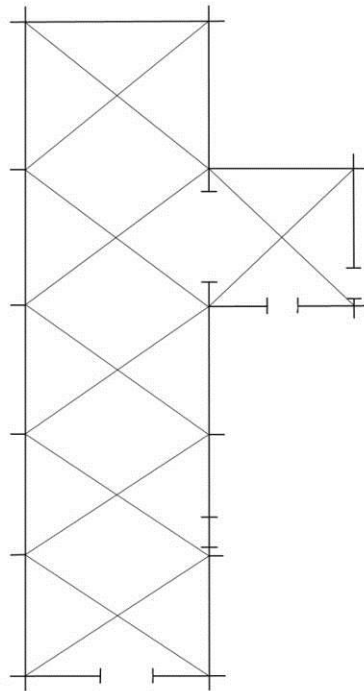

Fig. 5 : Schéma de l'église.

ECUELLES (77) - EGLISE SAINT-REMI
C. COULANGEON, 2011. D'APRES ANONYME, 1865
PLAN SCHEMATIQUE

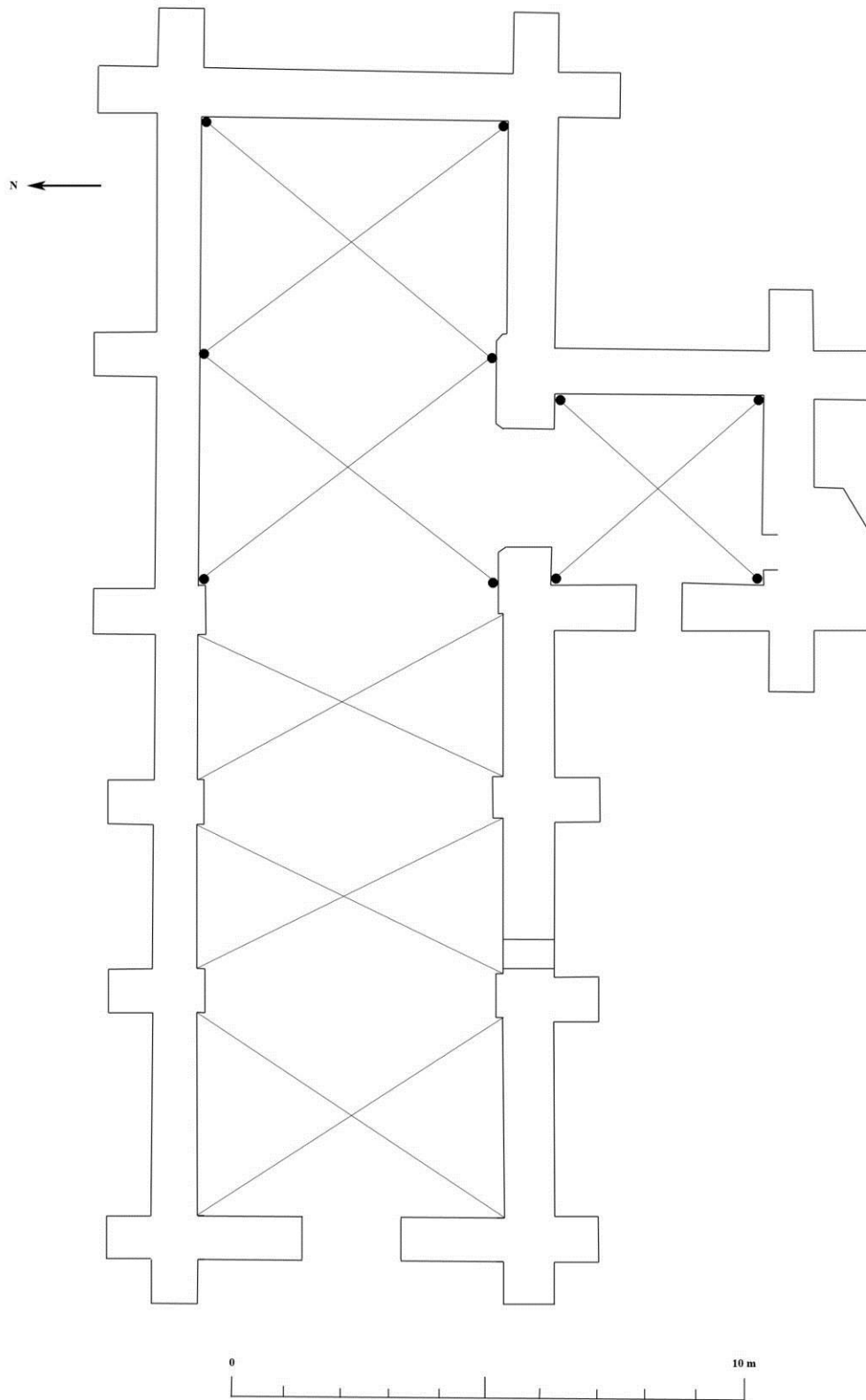

Fig. 6 : Plan de l'église.

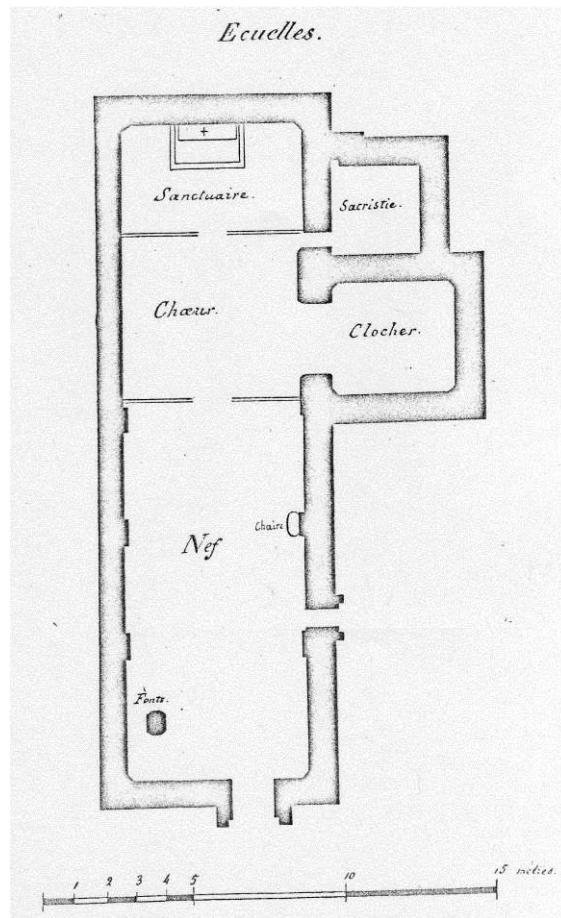

Fig. 7 : Plan anonyme de l'église, daté de 1865.
In : Délivré J., Teyssot J., *Fiche de pré-inventaire de l'église d'Écuelles*, ministère de la Culture, 8 janvier 1975 (Région Ile-de-France – Service régional de l'Inventaire – dossier de la commune d'Écuelles).

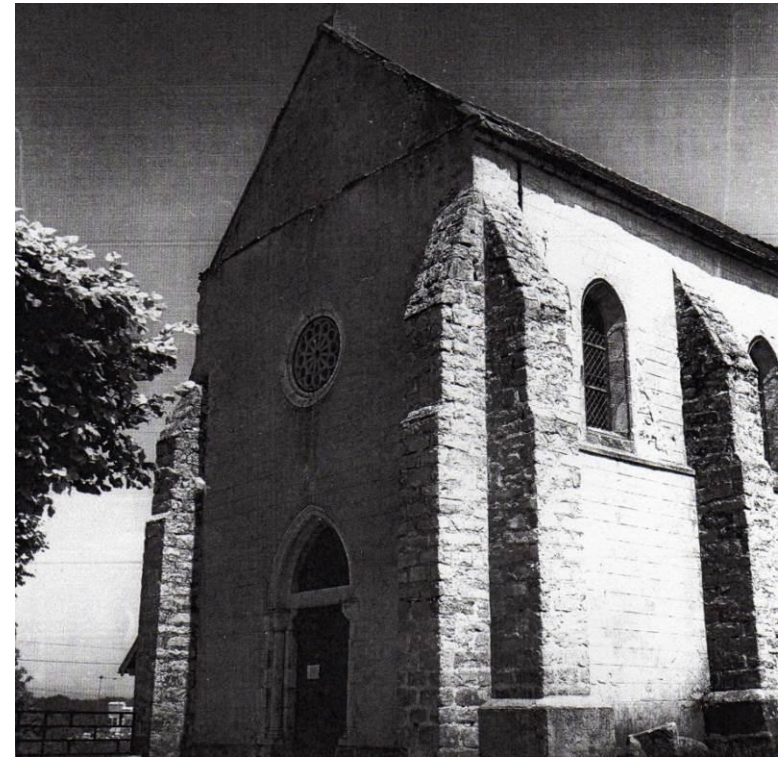

Fig. 8 : Photographie de l'église en 1966, par Olivier de Bergevin.
In : *Écuelles : dossier travaux* (Fontainebleau – Service départemental de l'architecture et du patrimoine – Dossier de la commune d'Écuelles).



Fig. 9 : L'église vue depuis le sud-ouest.

Fig. 10 : Le mur gouttereau sud de la nef.
Le cercle indique l'emplacement de la porte de la fig. 10.

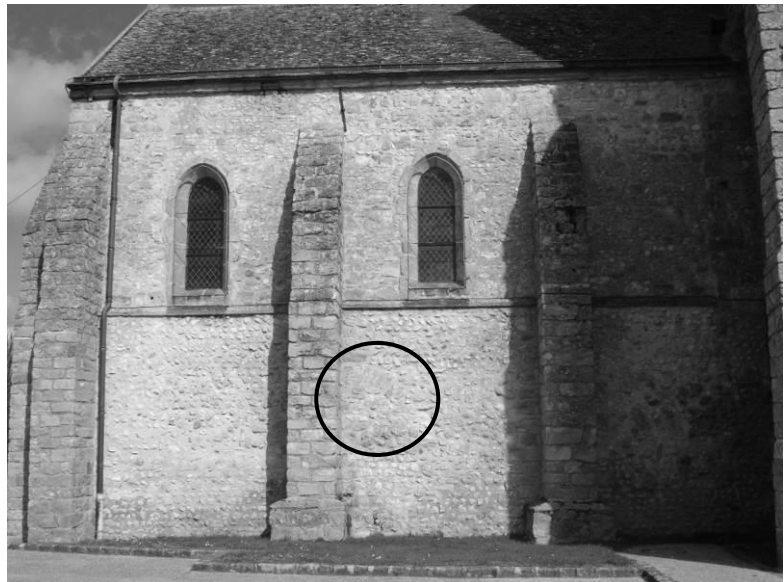

Fig. 11 : Détail de l'arc d'une porte bouchée dans le mur sud de la nef.



Fig. 12 : La façade ouest de l'église.



Fig. 13 : Le piédroit d'une ancienne porte dans la façade ouest.



Fig. 14 : Le mur gouttereau nord de la nef.



Fig. 15 : Détail du parement en moellons de la nef.



Fig. 16 : Le pignon oriental du chevet.



Fig. 17 : Le chevet de l'église, vue intérieure.



Fig. 18 : La nef, vue vers l'ouest.

ÉGREVILLE

LOCALISATION DE LA COMMUNE D'EGREVILLE



Cécile COULANGEON Fait avec Philcarto - <http://perso.club-internet.fr/philgeo>

Fig. 1 : Carte de localisation de la commune.



Fig. 2 : Plan d'intendance de la paroisse d'Égreville en 1755. L'église est entourée.
Plan d'intendance de la paroisse d'Égreville, 1755, Melun, AD 77, 1 C 37/4.

EGREVILLE - EGLISE SAINT-MARTIN
C. COULANGEON. 2011
SCHEMA

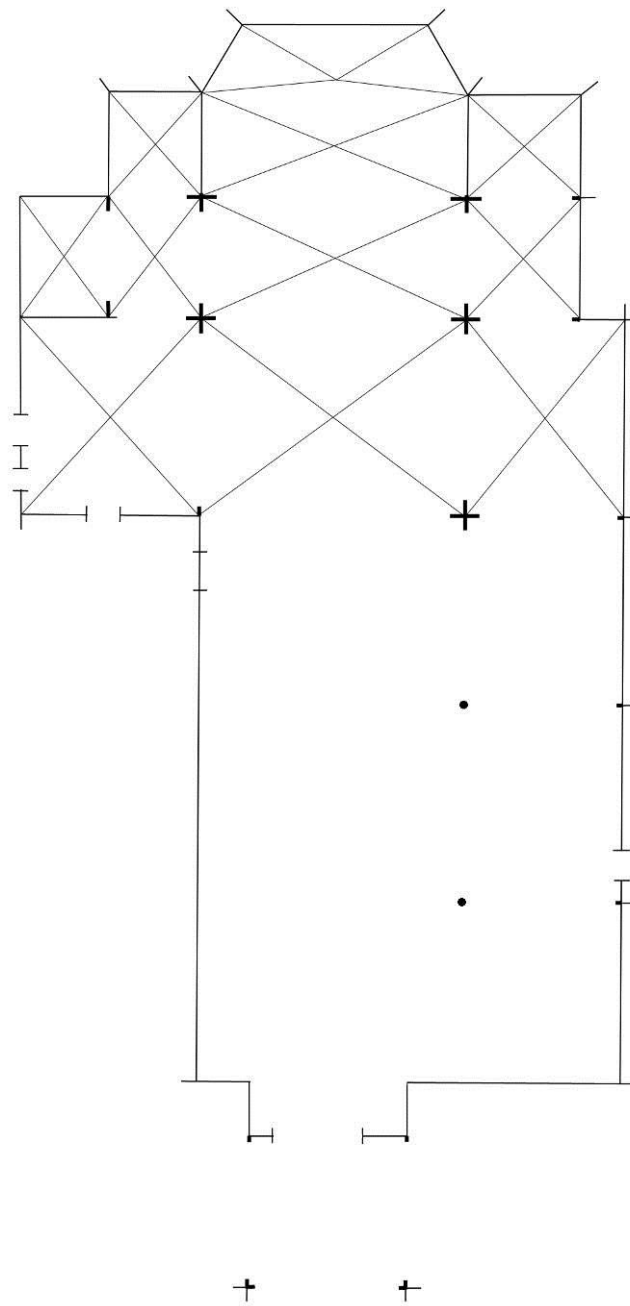

Fig. 3 : Schéma de l'église.

EGREVILLE (77) - EGLISE SAINT-MARTIN
C. COULANGEON, 2011. D'APRES ANONYME, 1865
PLAN AU SOL

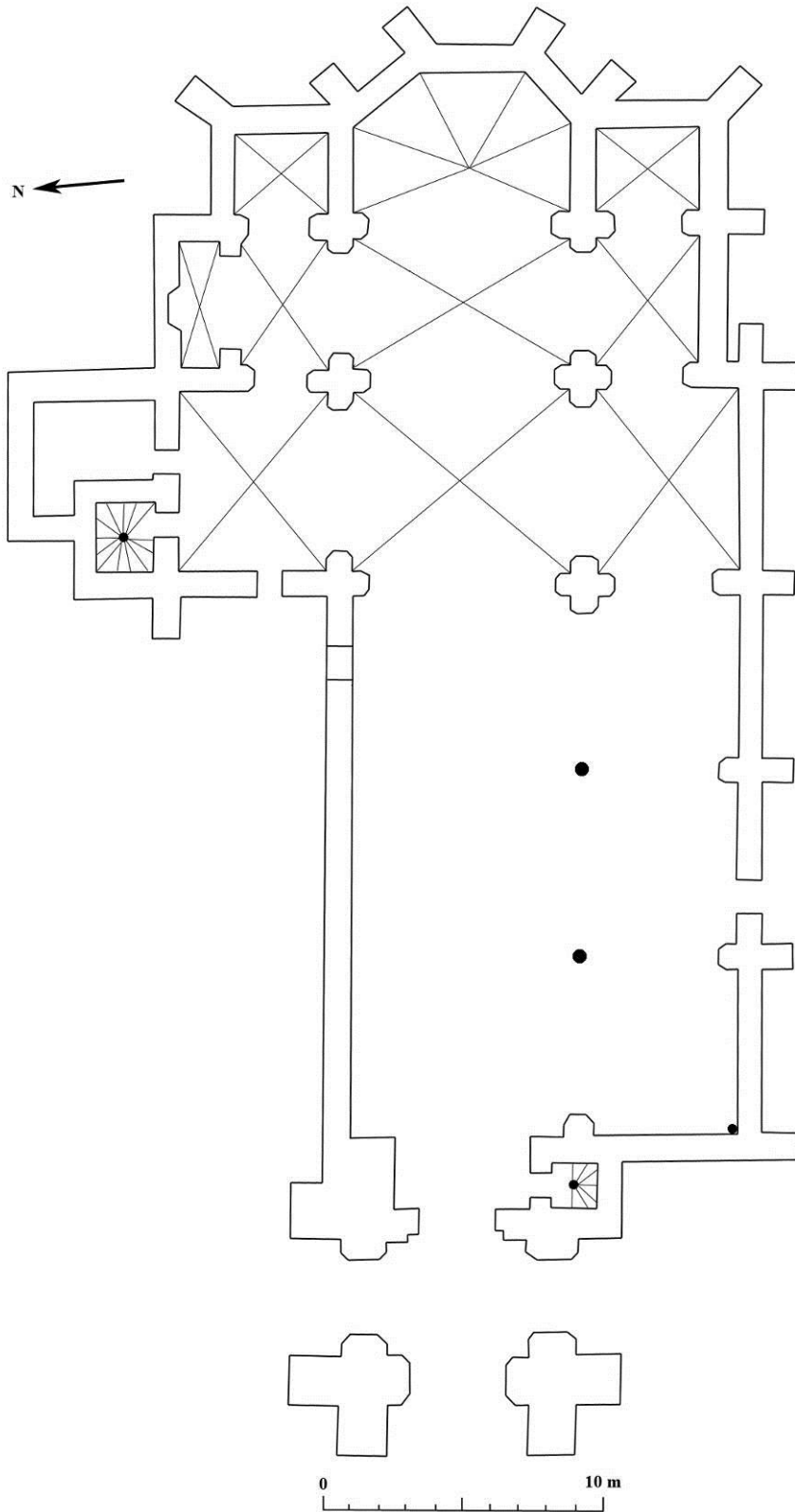

Fig. 4 : Plan de l'église.

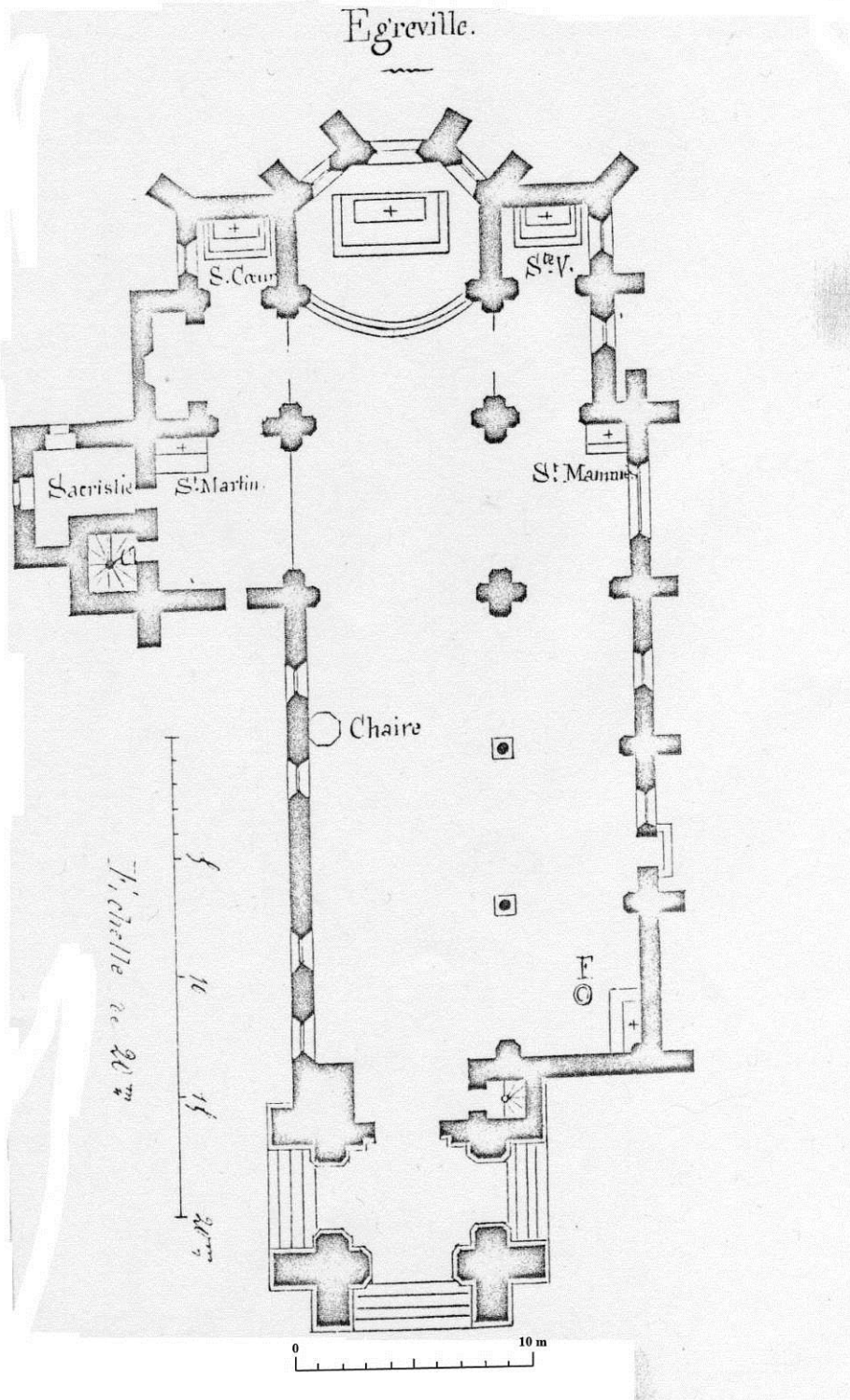

Fig. 5 : Plan de l'église en 1865.

In : Délivré J., Boivin A., *Fiche de pré-inventaire de l'église d'Égreville*, ministère de la Culture, 1974 (Région Ile-de-France – Service régional de l'Inventaire – dossier de la commune d'Égreville).



Fig. 6 : Vue de l'église depuis le sud.

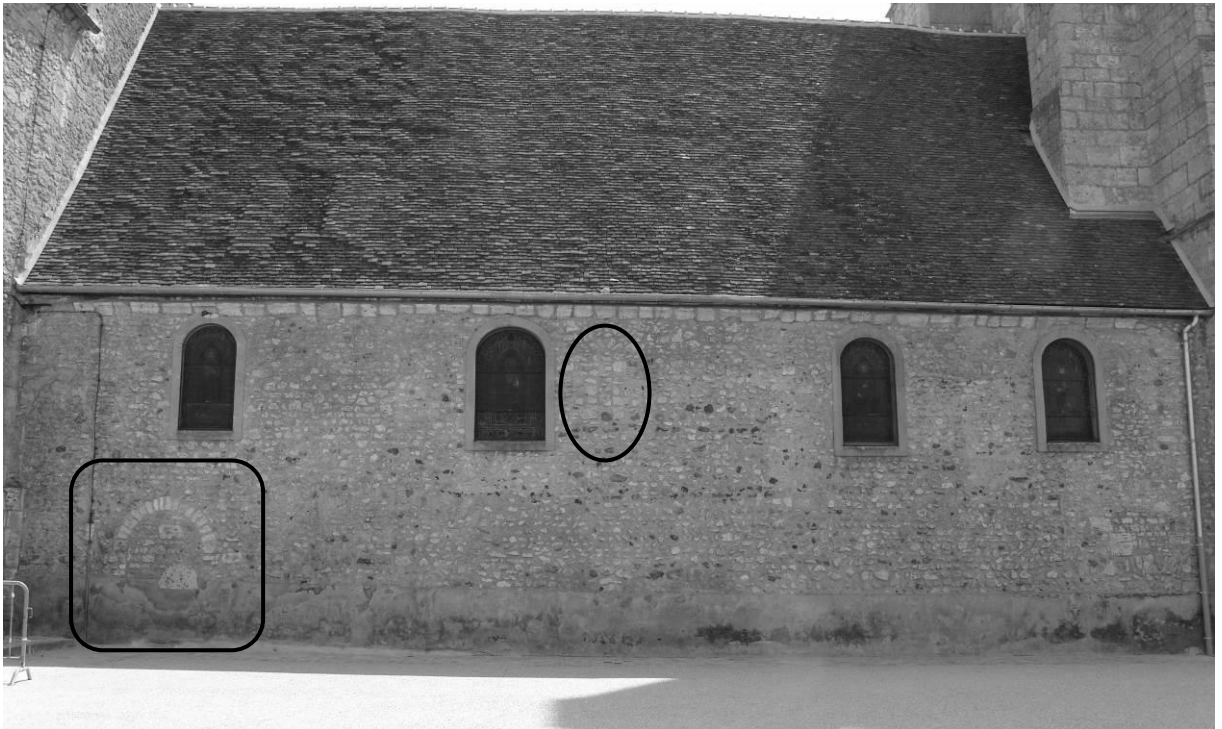

Fig. 7 : Le mur nord de la nef.



Fig. 8 : Le portail bouché au nord.

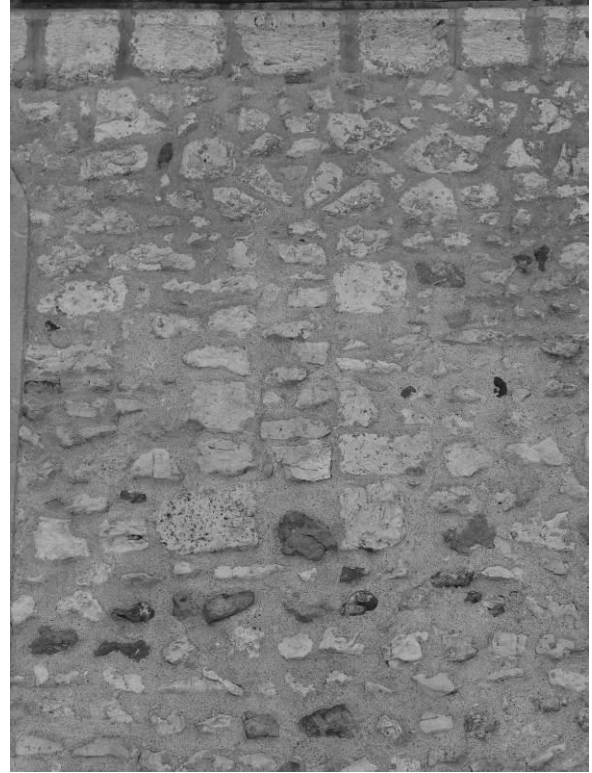

Fig. 9 : La fenêtre bouchée, au centre du mur nord.

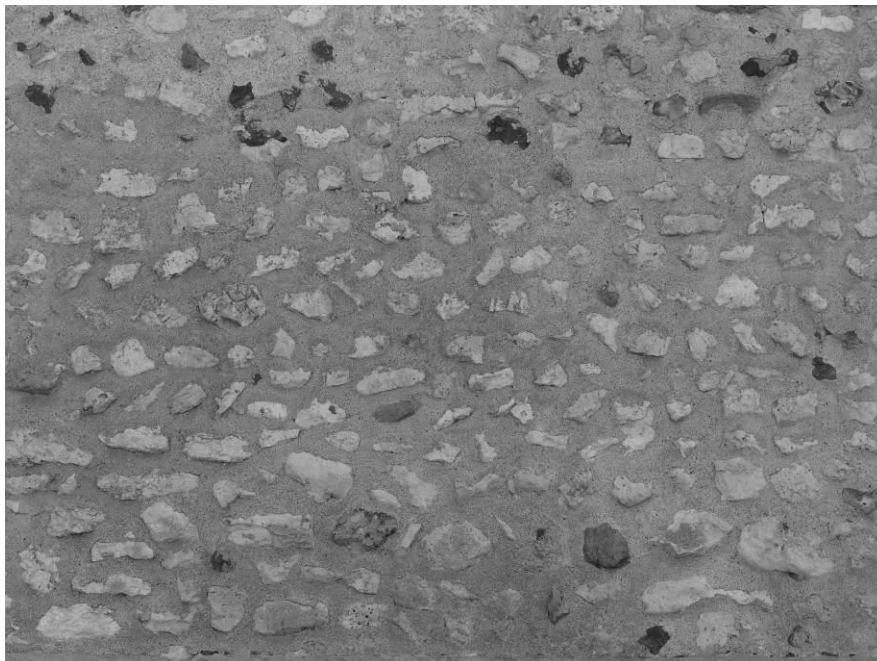

Fig. 10 : Détail du parement du mur nord de la nef.

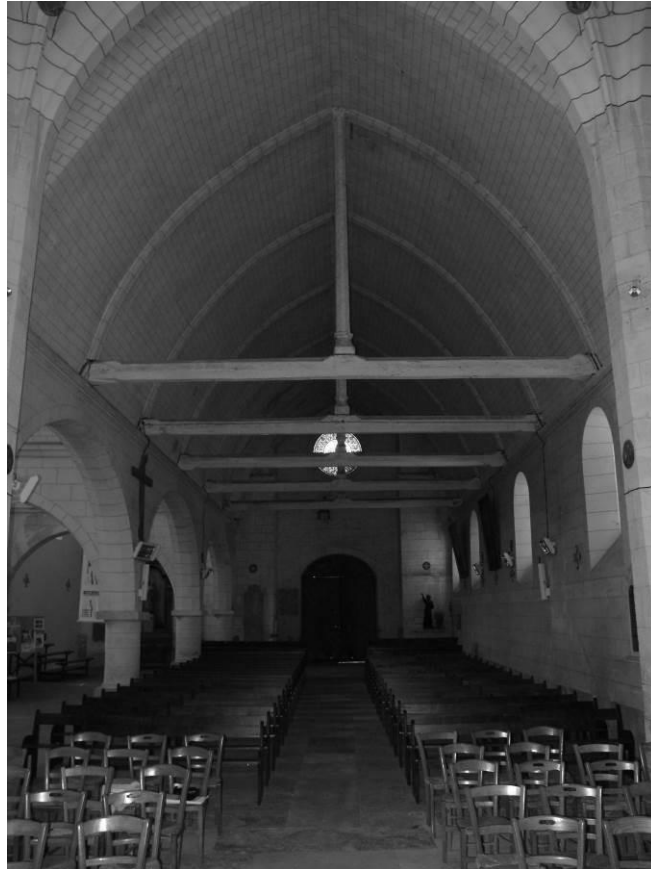

Fig. 11 : L'intérieur de la nef, vue vers l'ouest.



Fig. 12 : Les vestiges de la toiture en bois, retrouvée lors des restaurations de 1988.
Notice sur l'église Saint-Martin d'Égreville. XIII^e, XV^e et XVII^e siècles, s. d., fig. 3.

ESCRENNES

LOCALISATION DE LA COMMUNE D'ESCRENNES



Cécile COULANGEON Fait avec Philcarto - <http://perso.club-internet.fr/philgeo>

Fig. 1 : Carte de localisation de la commune.



Fig. 2 : Cadastre d'Escrennes en 1810. L'église est entourée.
Andral L., *Plan cadastral parcellaire de la commune d'Escrennes, Section*, Échelle 1/2000°,
15 septembre 1810, Orléans, AD 45, 2 Mi 5185.

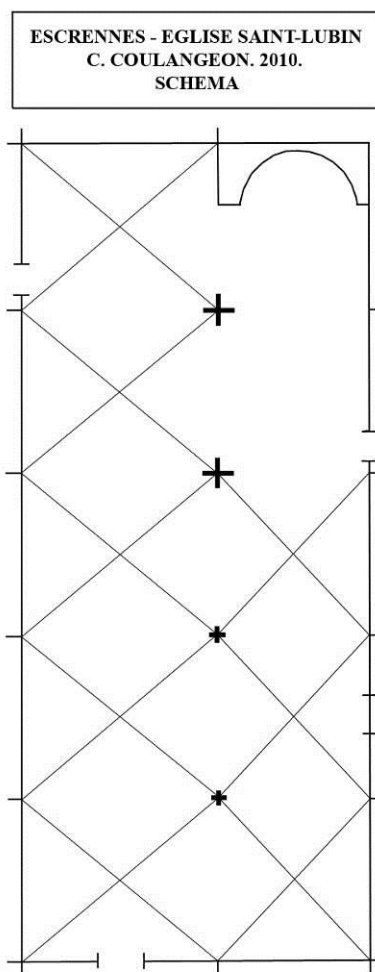

Fig. 3 : Schéma de l'église.

ESCRENNES (45) - EGLISE SAINT-LUBIN
C. COULANGEON. 2010. D'APRES ANONYME. S.D. (SDAP).
PLAN AU SOL, LEVE AU 1/100e.

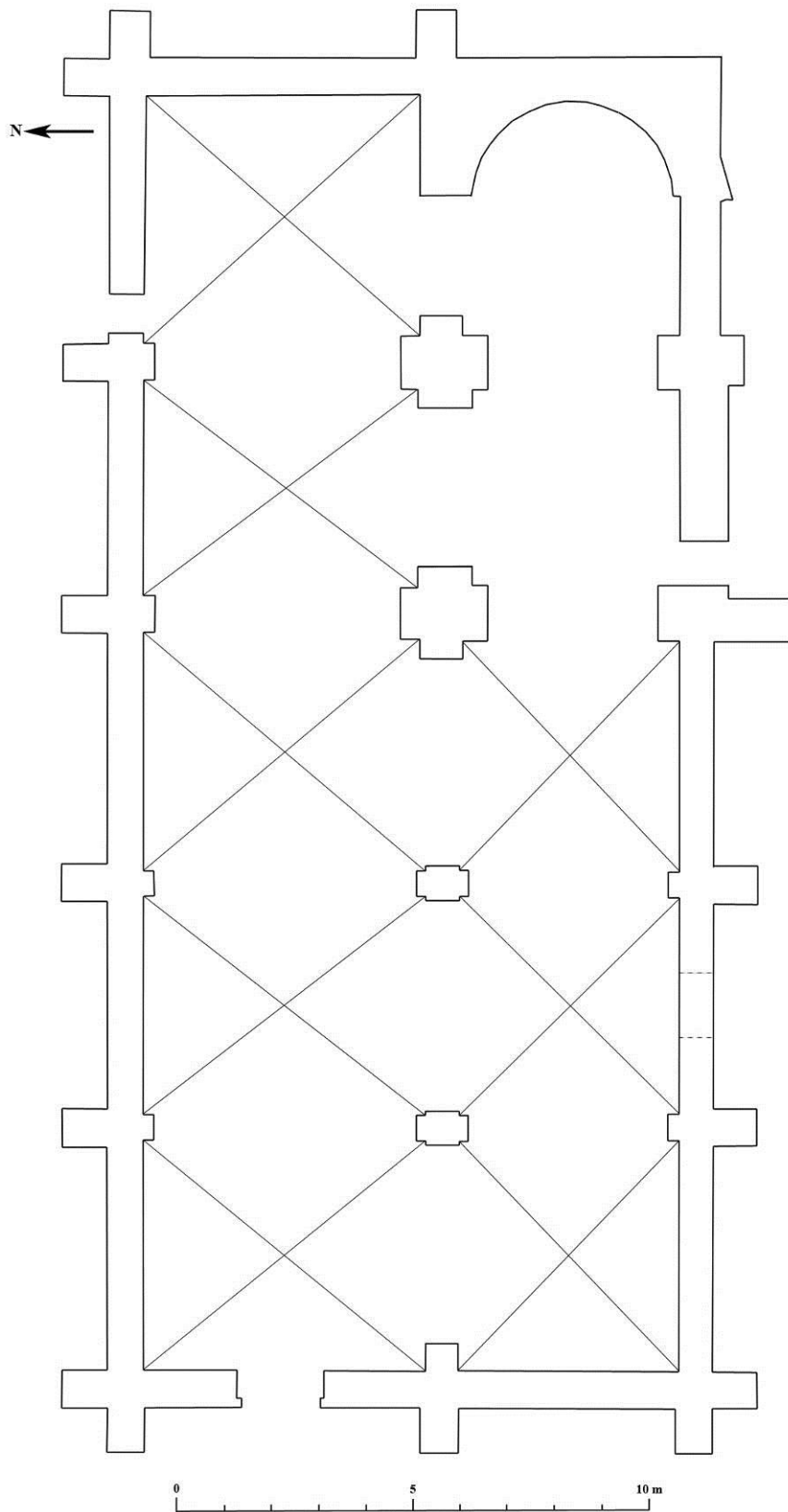

Fig. 4 : Plan de l'église.

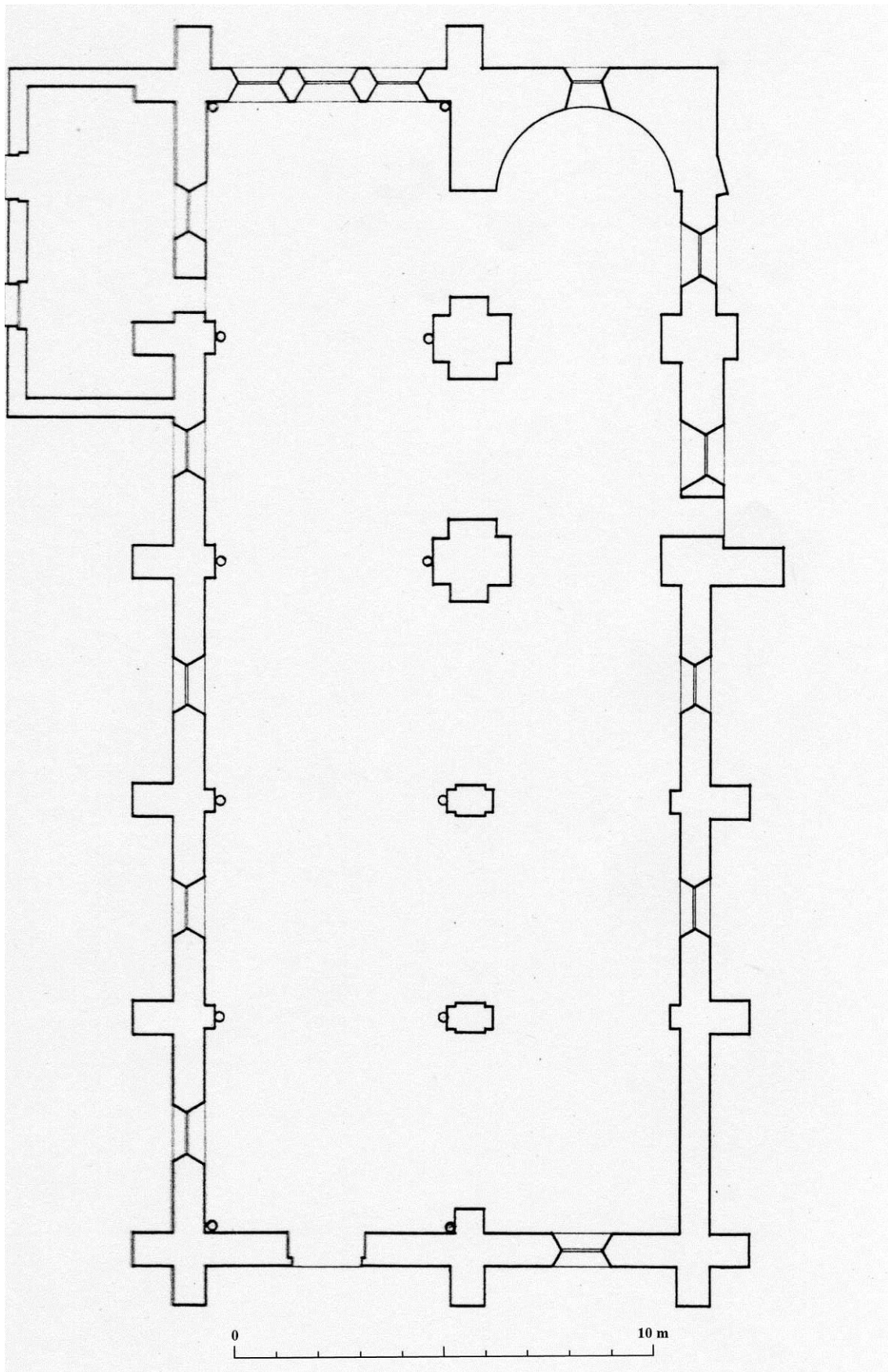

Fig. 5 : Plan de l'église, non daté.
Commune d'Escrennes. L'église, plan, s. é., s. d.

ESCRENNES (45) - EGLISE SAINT-LUBIN
C. COULANGEON, 2011. D'APRES ANONYME. S. D. SDAP
HYPOTHESE DE RESTITUTION
PLAN DE L'EGLISE AU XI^e SIECLE

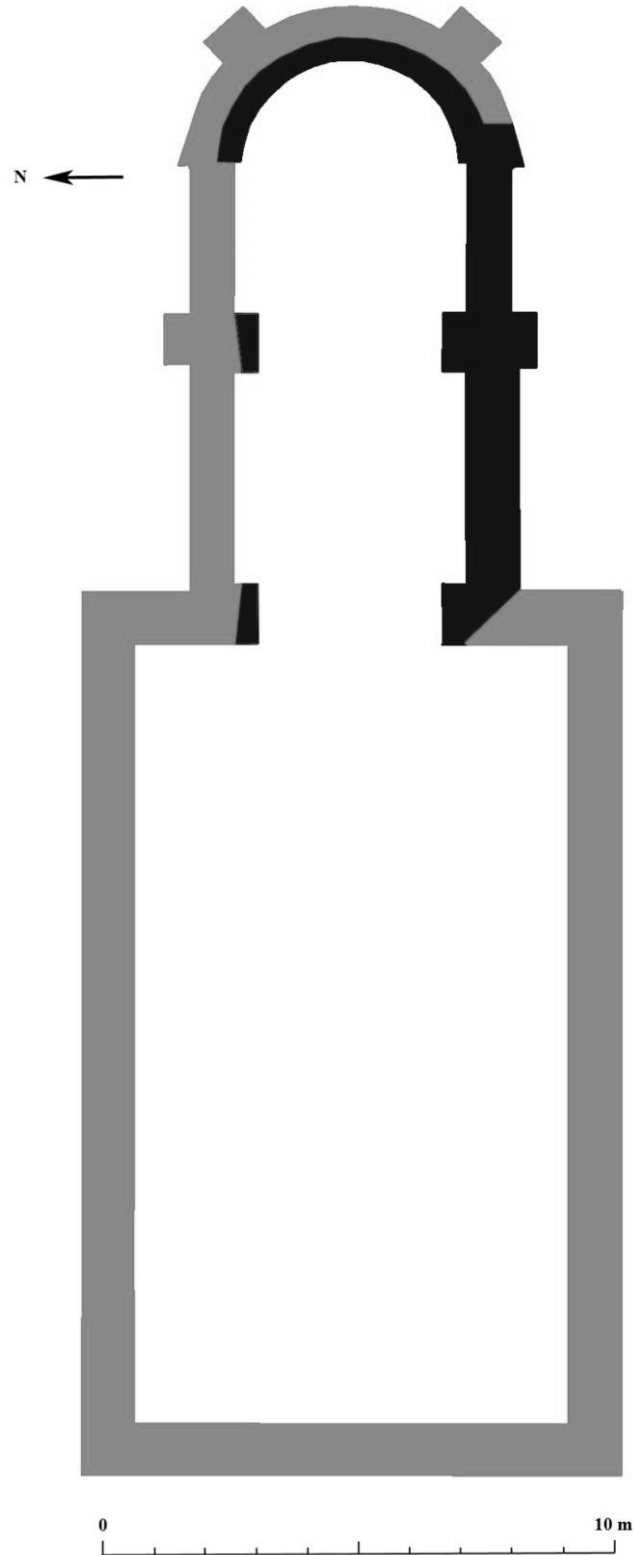

Fig. 6 : Proposition pour la restitution du plan de l'église au XI^e siècle.



Fig. 7 : Le pignon oriental de l'église.



Fig. 8 : Le pignon occidental.



Fig. 9 : Le mur nord de l'église.



Fig. 10 : Le clocher.



Fig. 11 : La partie supérieure du clocher.



Fig. 12 : Le mur sud du chevet.

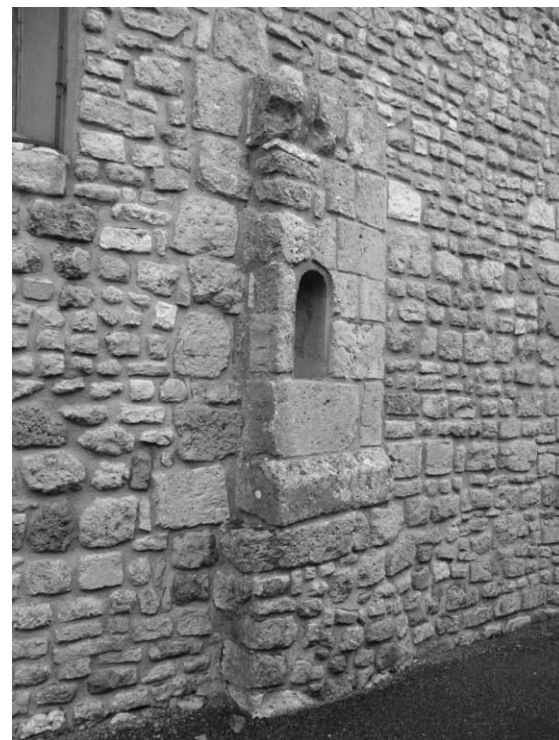

Fig. 13 : Vestiges du départ de l'ancienne absidiole sud.



Fig. 14 : Le parement en moellons du mur entre le clocher et l'abside sud.

Fig. 15 : Le mur sud du clocher.



Fig. 16 : Contrefort entre la travée droite de l'abside et le clocher.



Fig. 17 : Le contrefort sud-ouest du clocher, côté est.



Fig. 18 : L'intérieur de l'église, dans le vaisseau central.



Fig. 19 : La souche du clocher et l'absidiole sud.



Fig. 20 : Le mur sud du chevet.

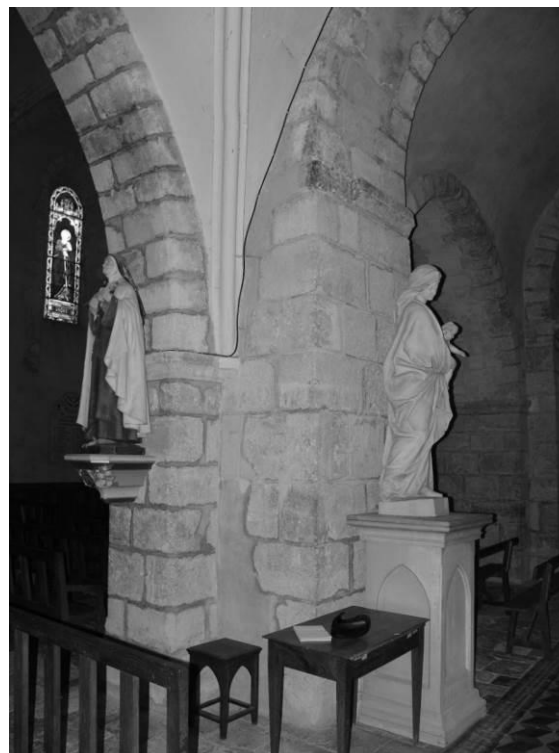

Fig. 21 : La pile entre le clocher et le collatéral sud.



Fig. 22 : L'absidiole sud.



Fig. 23 : Niche dans l'absidiole sud.



Fig. 24 : Lavabo dans le mur sud de la chapelle, juste avant l'absidiole.



Fig. 25 : Détail du lavabo.



Fig. 26 : Imposte du pilier nord-est de la souche du clocher.

Fig. 27 : Profil de l'imposte précédente.



Fig. 28 : Imposte du pilier sud-ouest de la souche du clocher.

ESCRIGNELLES

LOCALISATION DE LA COMMUNE D'ESCRIGNELLES



Cécile COULANGEON Fait avec Philcarto - <http://perso.club-internet.fr/philgeo>

Fig. 1 : Carte de localisation de la commune.

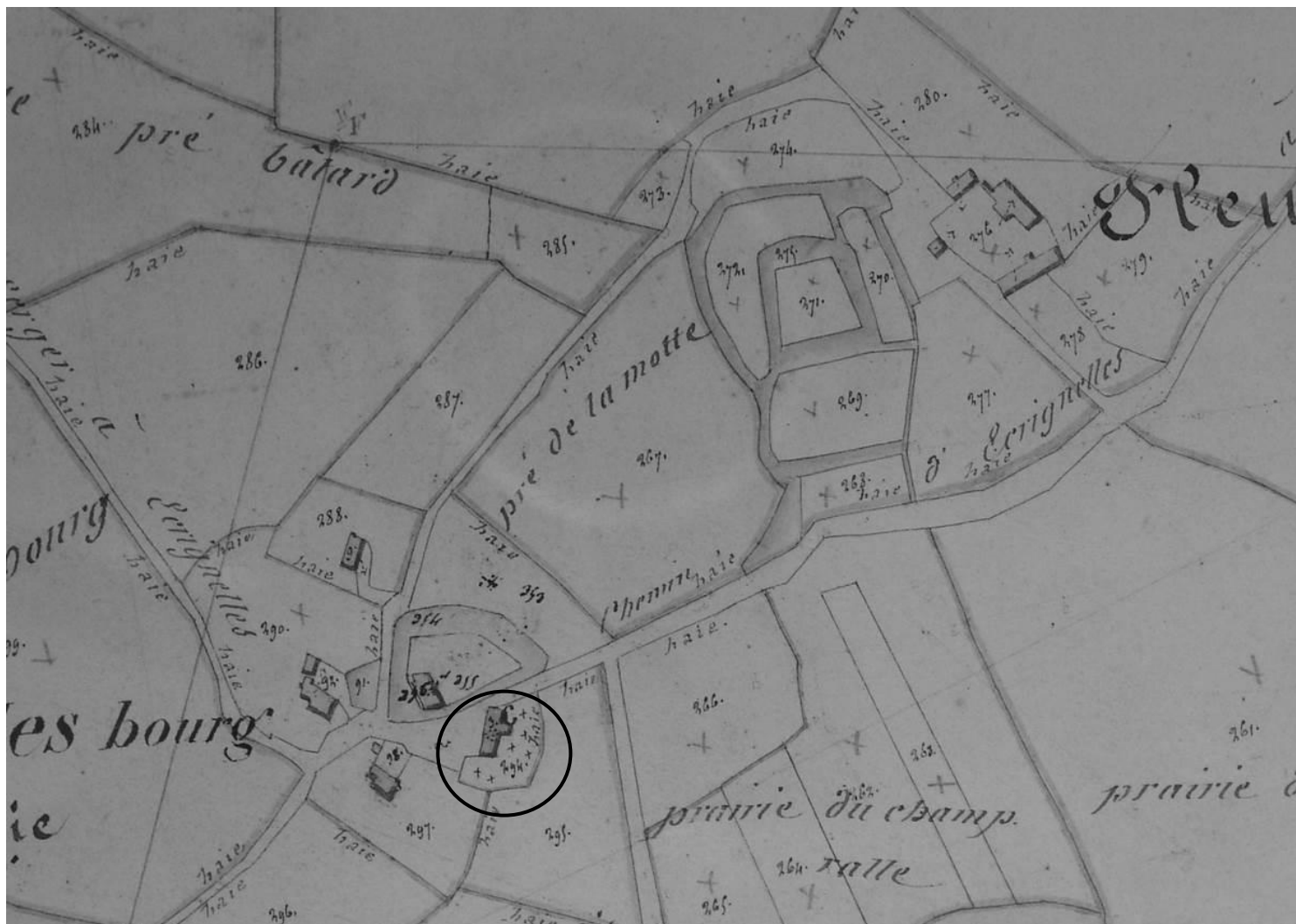

Fig. 2 : Cadastre d'Escrignelles en 1835. L'église est entourée.

Petit M., *Plan cadastral parcellaire de la commune d'Escrignelles, Section B dite du Bourg et du Château*, Échelle 1/5000^e, 1835, Orléans, AD 45 (Coligny), 3 P 138/3.

ESCRIGNELLES - EGLISE NOTRE-DAME
C. COULANGEON. 2010.
SCHEMA

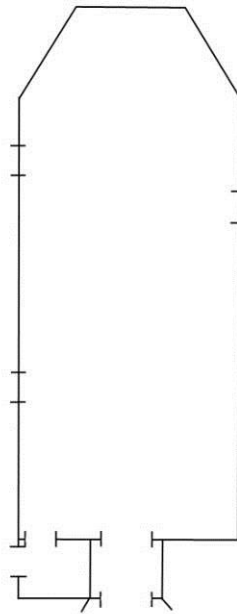

Fig. 3 : Schéma de l'église.

ESCRIGNELLES (45) - EGLISE NOTRE-DAME ET SAINT-BLAISE
C. COULANGEON. 2010.
PLAN SCHEMATIQUE

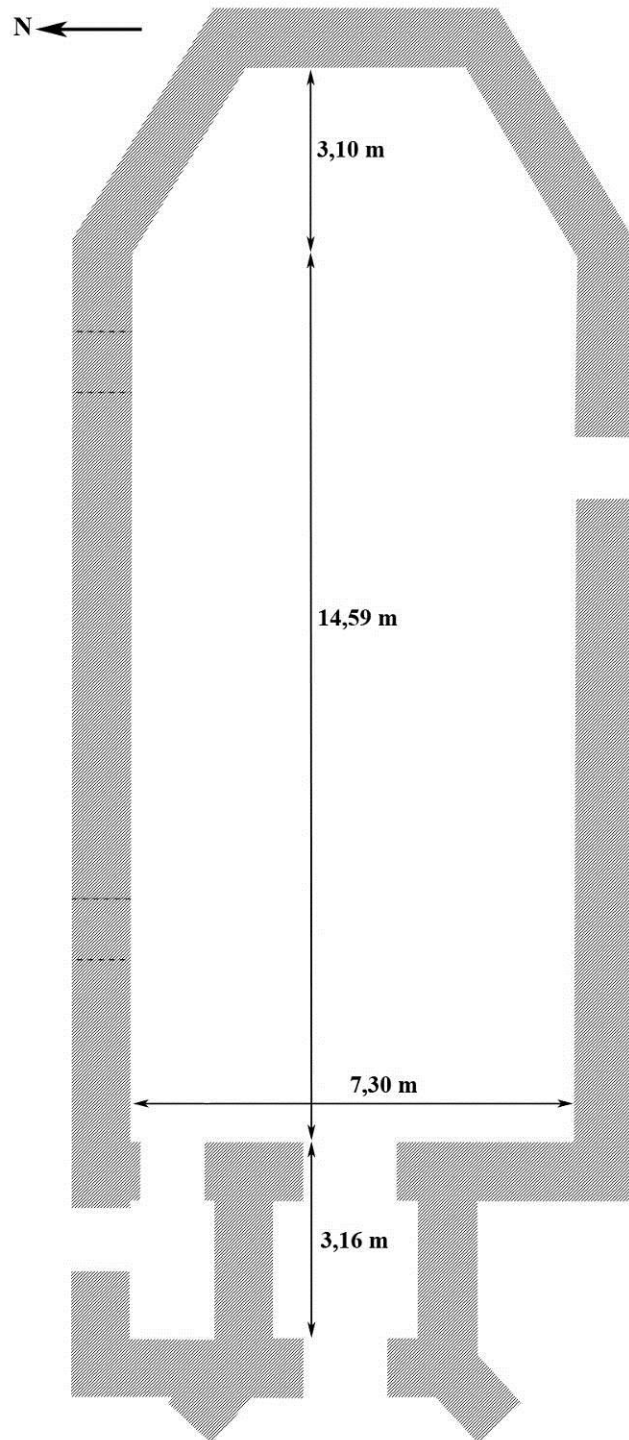

Fig. 4 : Plan schématique de l'église.



Fig. 5 : Le mur nord de l'église. Les anciens éléments en remplois de sarcophages sont entourés.

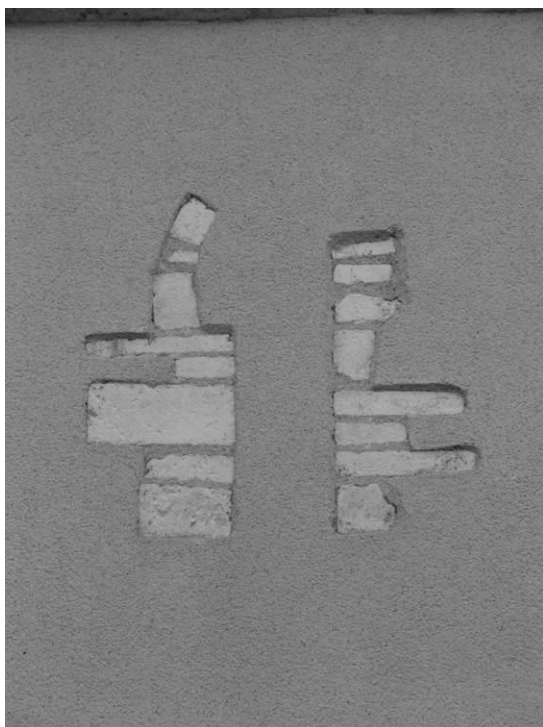

Fig. 6 : Fenêtre du mur gouttereau nord.

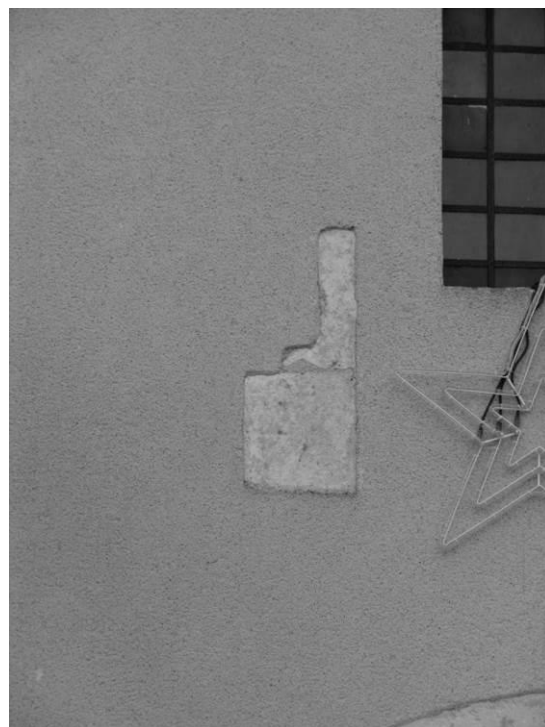

Fig. 7 : Vestiges de l'ancien angle nord-ouest de la nef ?



Fig. 8 : Le mur gouttereau sud de la nef. Les anciennes fenêtres sont entourées.

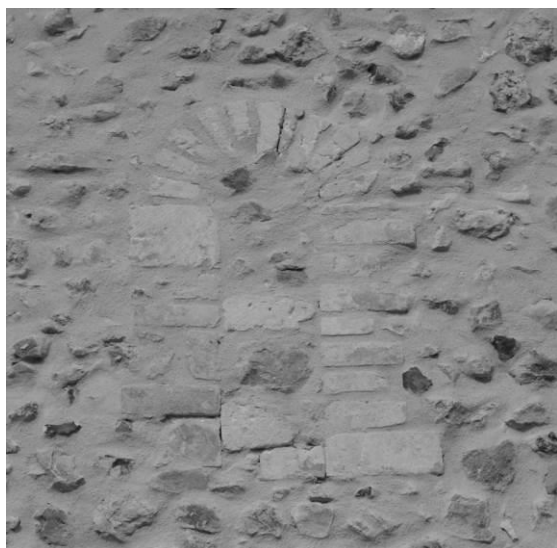

Fig. 9 : Fenêtre du mur gouttereau sud de la nef.



Fig. 10 : Vestiges d'une des fenêtres du mur gouttereau sud de la nef.



Fig. 11 : La façade ouest.



Fig. 12 : L'angle sud-ouest de la nef.



Fig. 13 : Détail du chaînage d'angle sud-ouest de la nef.



Fig. 14 : Le chevet.



Fig. 15 : L'intérieur de l'église, vers l'est.



Fig. 16 : L'intérieur de l'église, vers l'ouest.

ESTOUY

LOCALISATION DE LA COMMUNE D'ESTOUY



Cécile COULANGEON Fait avec Philcarto - <http://perso.club-internet.fr/philgeo>

Fig. 1 : Carte de localisation de la commune.



Fig. 2 : Cadastre d'Estouy en 1811.

Vendol M., *Plan cadastral parcellaire de la commune d'Estouy, Section C*, Échelle 1/2500°, vers 1811, Orléans, AD 45, 2 Mi 5186.

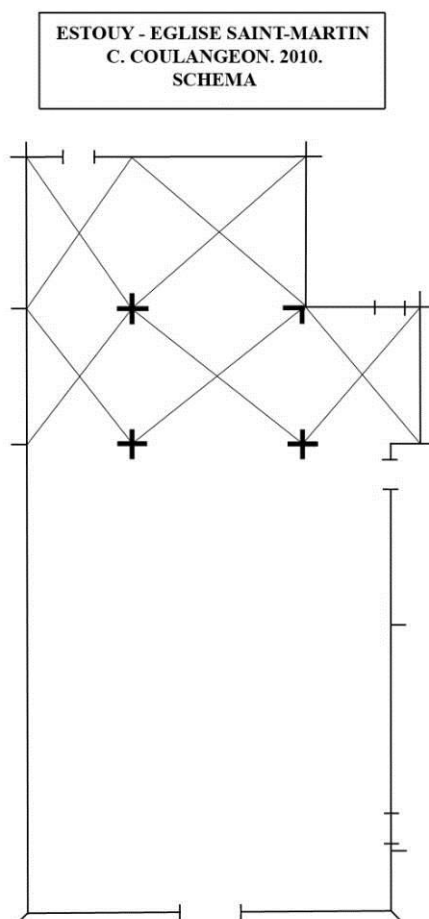

Fig. 3 : Schéma de l'église.

ESTOUY (45) - EGLISE SAINT-MARTIN
C. COULANGEON. 2011
PLAN SCHEMATIQUE

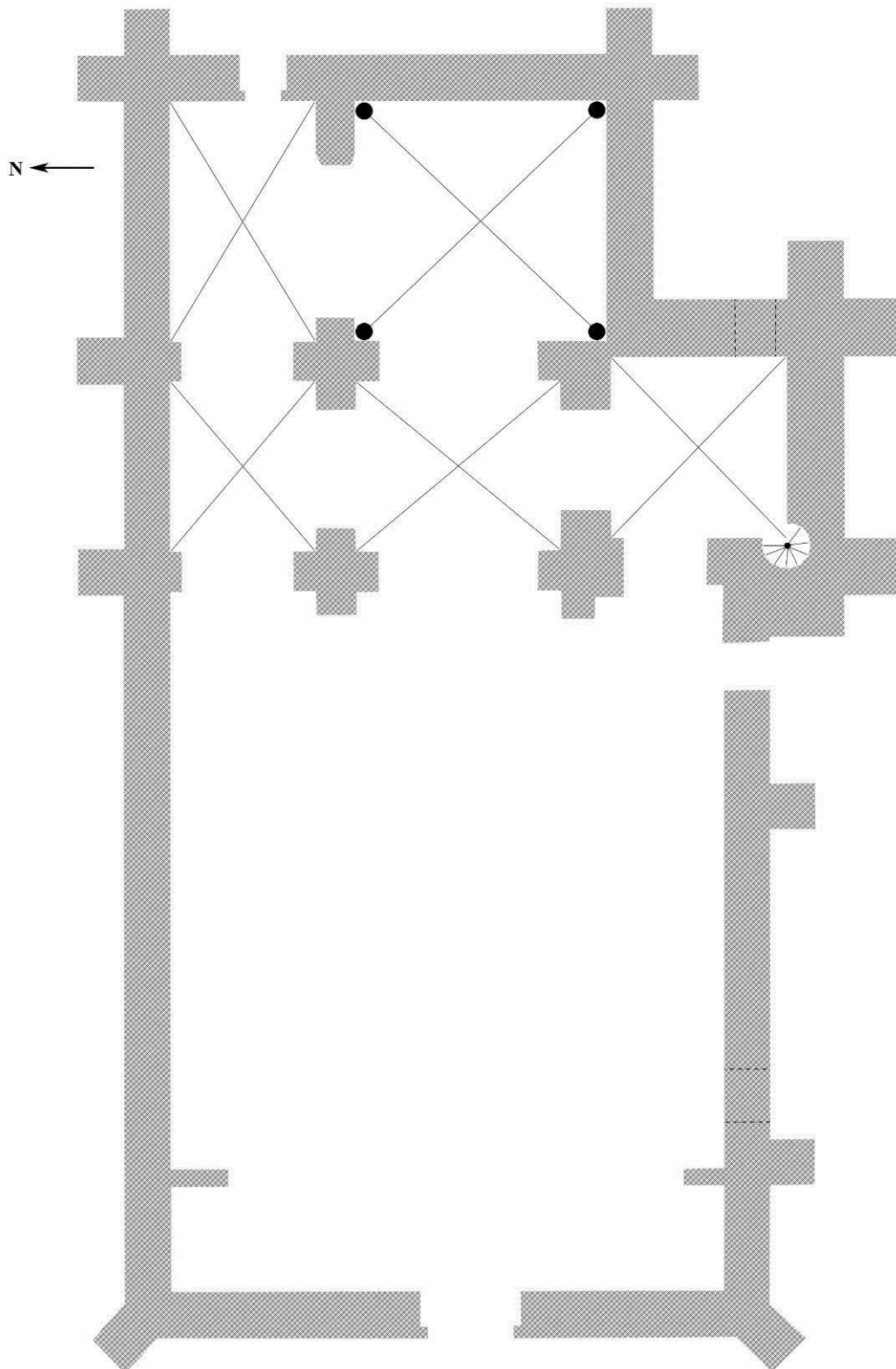

Fig. 4 : Plan schématique de l'église.



Fig. 5 : La façade occidentale de l'église.

Fig. 6 : Le mur sud de l'église.



Fig. 7 : Le mur nord de l'église.

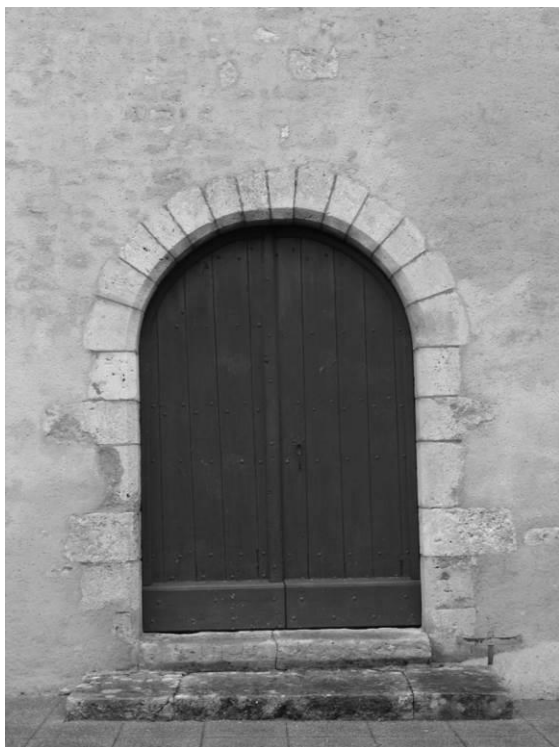

Fig. 8 : Le portail ouest.



Fig. 9 : La fenêtre du mur pignon ouest.



Fig. 10 : L'intérieur de l'église, vers l'est.



Fig. 11 : La partie centrale du chevet.



Fig. 12 : L'arcade nord de la première travée du chevet.



Fig. 13 : L'arcade sud de la première travée du chevet, ouvrant sur le clocher.



Fig. 14 : Le collatéral nord du chevet.



Fig. 15 : Détail de l'appareil de l'un des piliers du chevet.

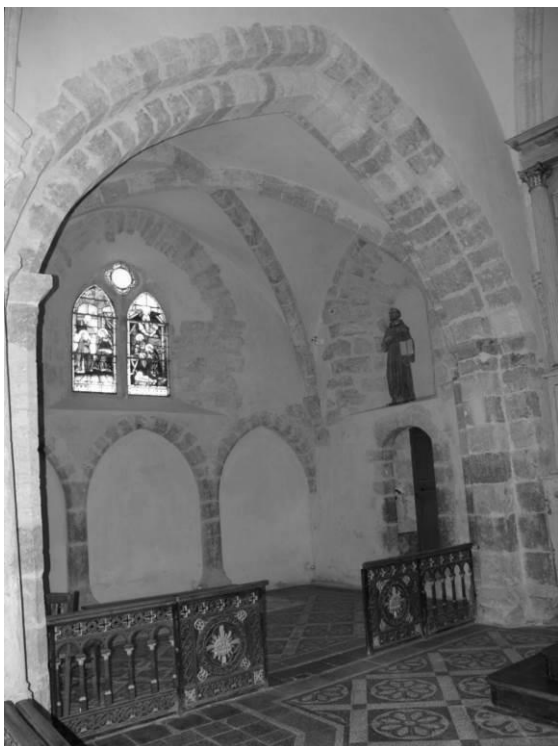

Fig. 16 : La travée orientale du chevet, collatéral sud.



Fig. 17 : La travée orientale du chevet, partie centrale.

FEINS-EN-GÂTINAIS

LOCALISATION DE LA COMMUNE DE FEINS-EN-GÂTINAIS



Cécile COULANGEON Fait avec Philcarto - <http://perso.club-internet.fr/philgeo>

Fig. 1 : Carte de localisation de la commune.



Fig. 2 : Cadastre de Feins-en-Gâtinais en 1835. L'église est entourée.

Petit M., *Plan cadastral parcellaire de la commune de Feins-en-Gâtinais, Section C, dite du Bourg de la Malétrie*, Échelle 1/2500^e, 1835, Orléans, AD 45 (Coligny), 3 P 143/4.

FEINS-EN-GÂTINAIS - EGLISE SAINT-SULPICE
C. COULANGEON. 2010.
SCHEMA

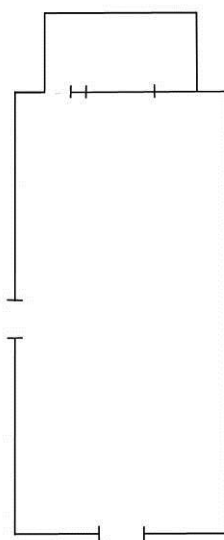

Fig. 3 : Schéma de l'église.

FEINS-EN-GÂTINAIS (45) - EGLISE SAINT-SULPICE
C. COULANGEON. 2010.
PLAN SCHEMATIQUE

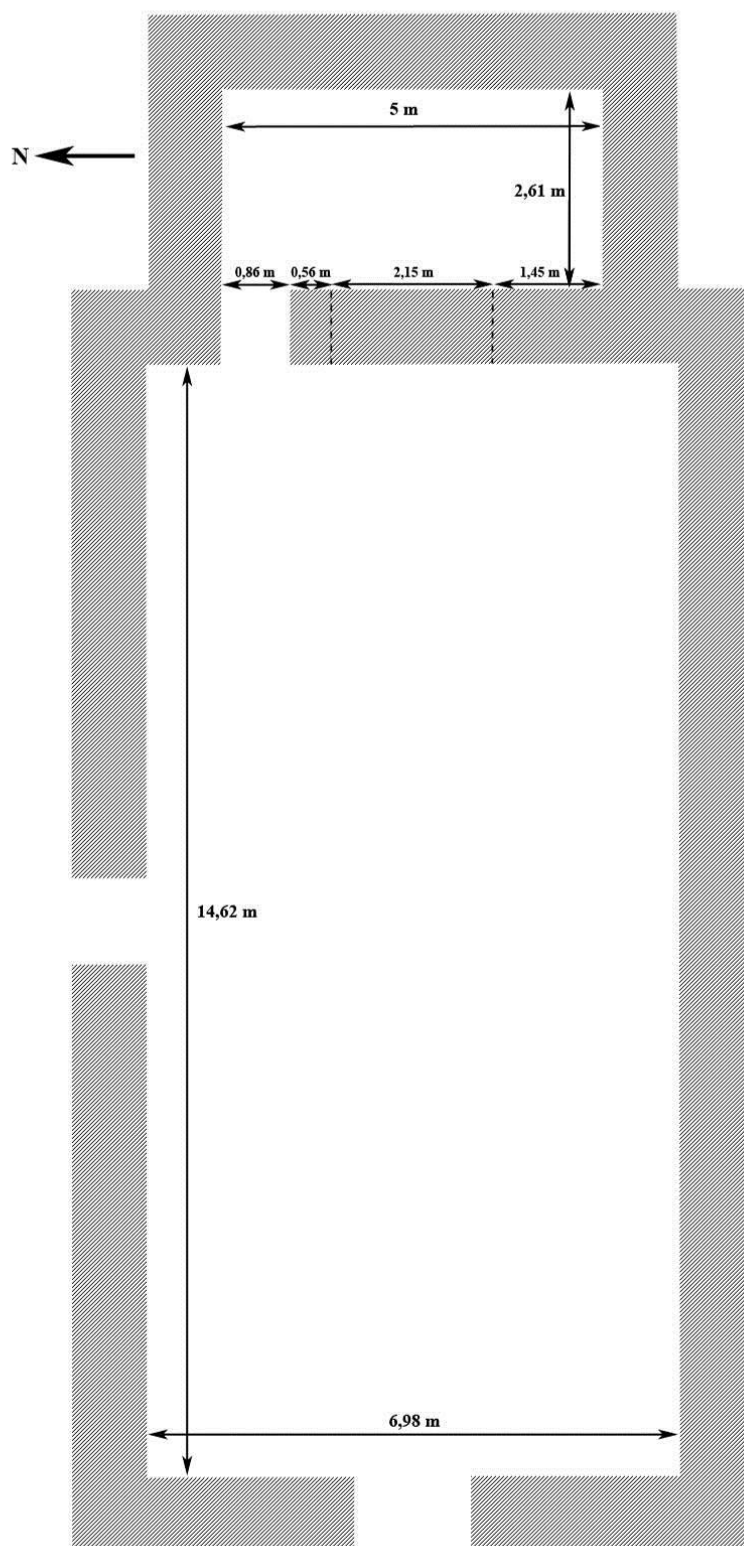

Fig. 4 : Plan schématique de l'église.

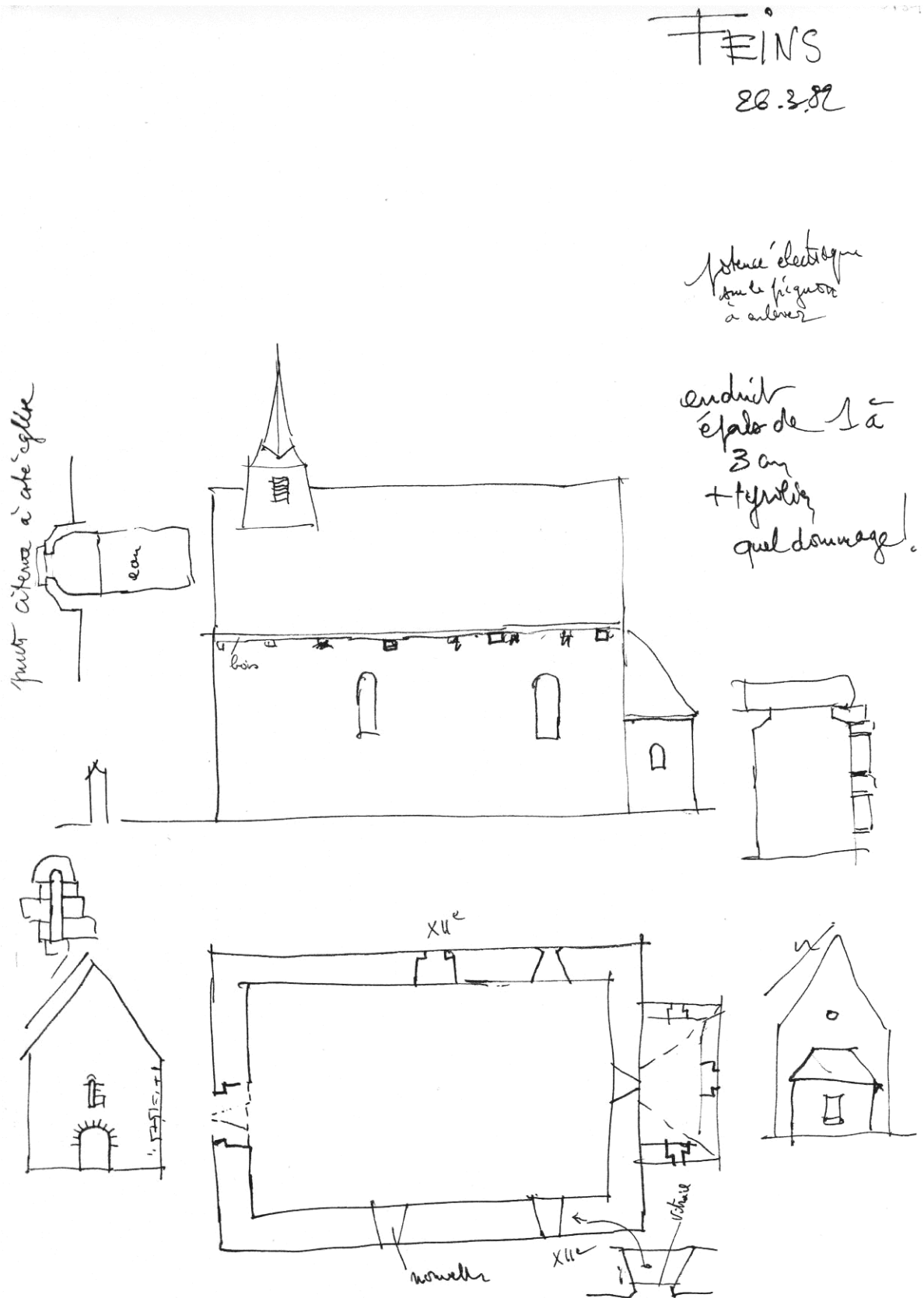

Fig. 5 : Croquis de l'église par un architecte des Bâtiments de France en 1982.
In : *Feins-en-Gâtinais : dossier travaux* (Orléans – Service départemental de l'architecture et du patrimoine – Dossier de la commune de Feins-en-Gâtinais).



Fig. 6 : L'église vue depuis le sud-ouest.

Fig. 7 : L'église vue depuis le nord-est.



Fig. 8 : La façade ouest.

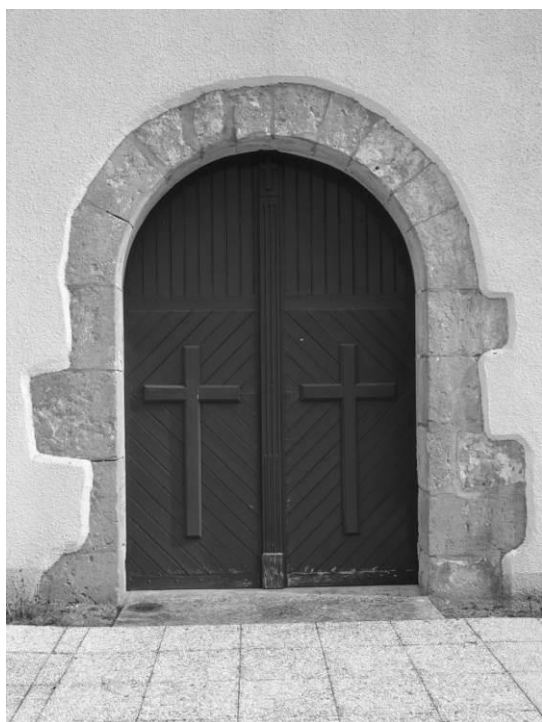

Fig. 9 : Le portail occidental.



Fig. 10 : La fenêtre du pignon occidental.



Fig. 11 : L'angle sud-ouest de la nef.



Fig. 12 : L'angle sud-est de l'édifice.



Fig. 13 : L'intérieur de l'église, vers l'est.

Fig. 14 : L'intérieur de l'église, vers l'ouest.



Fig. 15 : Le portail ouest.

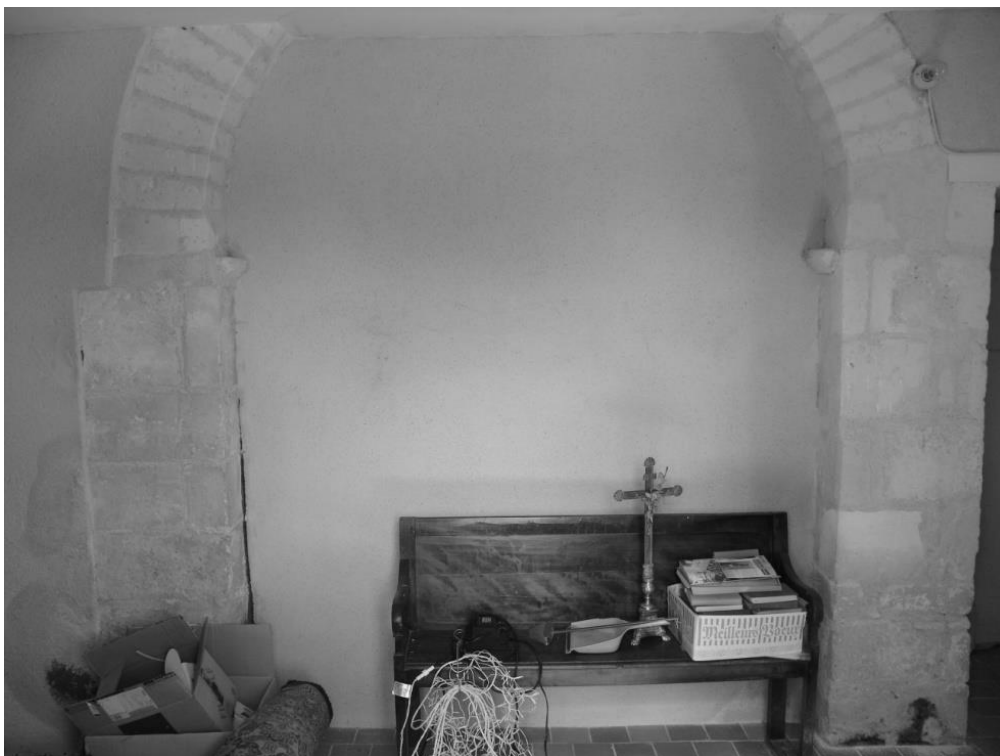

Fig. 16 : L'ancien arc triomphal du chevet, dans la sacristie actuelle.



Fig. 17 : La retombée sud de l'arc triomphal.



Fig. 18 : La retombée nord de l'arc triomphal.

FERRIÈRES-EN-GÂTINAIS

LOCALISATION DE LA COMMUNE DE FERRIÈRES-EN-GÂTINAIS



Cécile COULANGEON Fait avec Philcarto - <http://perso.club-internet.fr/philgeo>

Fig. 1 : Carte de localisation de la commune.

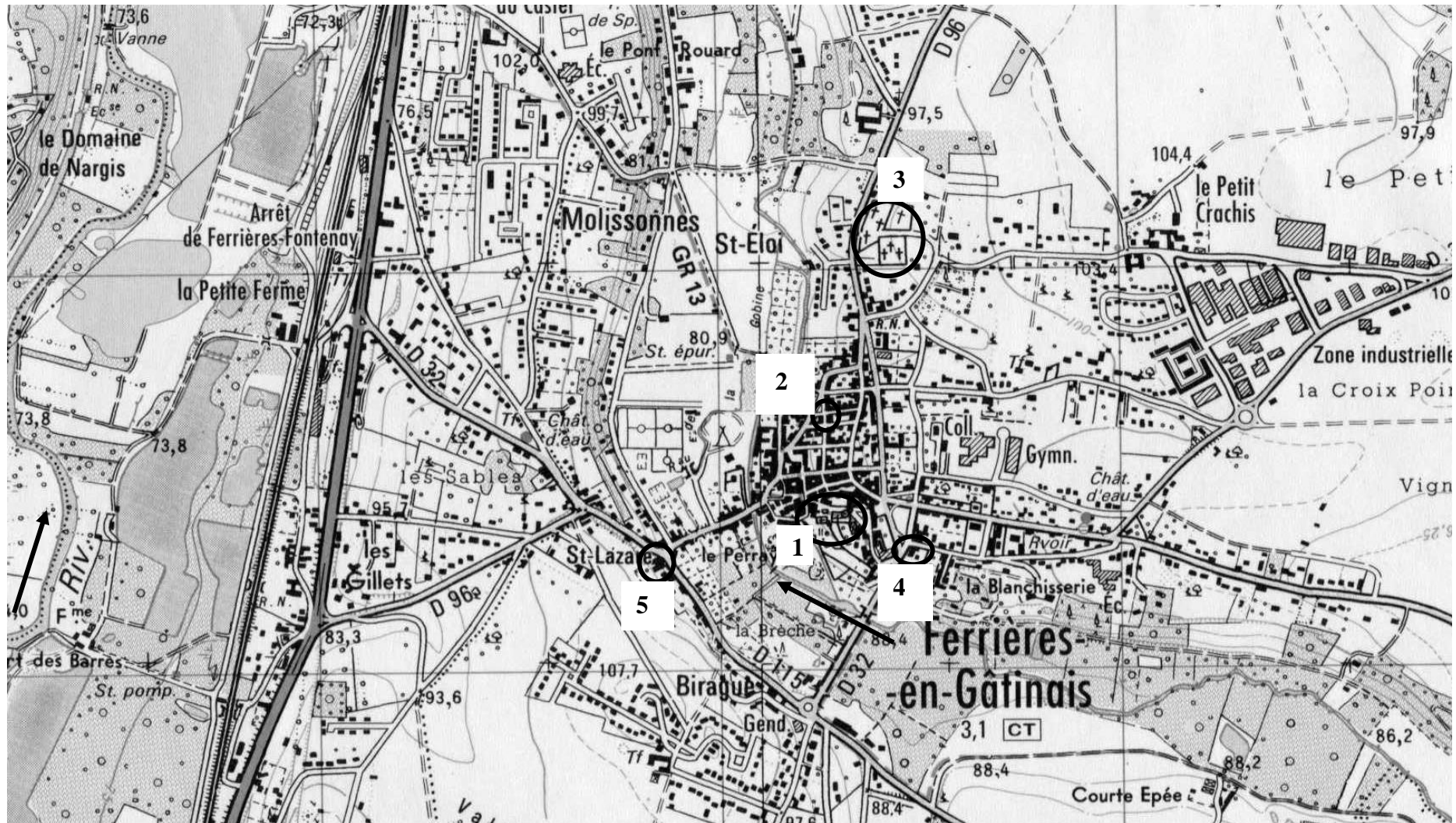

Fig. 2 : Extrait de la carte IGN sur Ferrières. 1 : L'abbaye. 2 : Chapelle Saint-Fiacre. 3 : Église paroissiale Saint-Éloy détruite. 4 : Chapelle Sainte-Apolline. 5 : Chapelle Saint-Lazare. Les flèches indiquent le Loing (à gauche) et la Cléry.

Carte de randonnée : Château-Landon, Échelle : 1/25000°, Paris, éd. IGN, 2003, 1 carte (Carte de randonnée 2418 E).

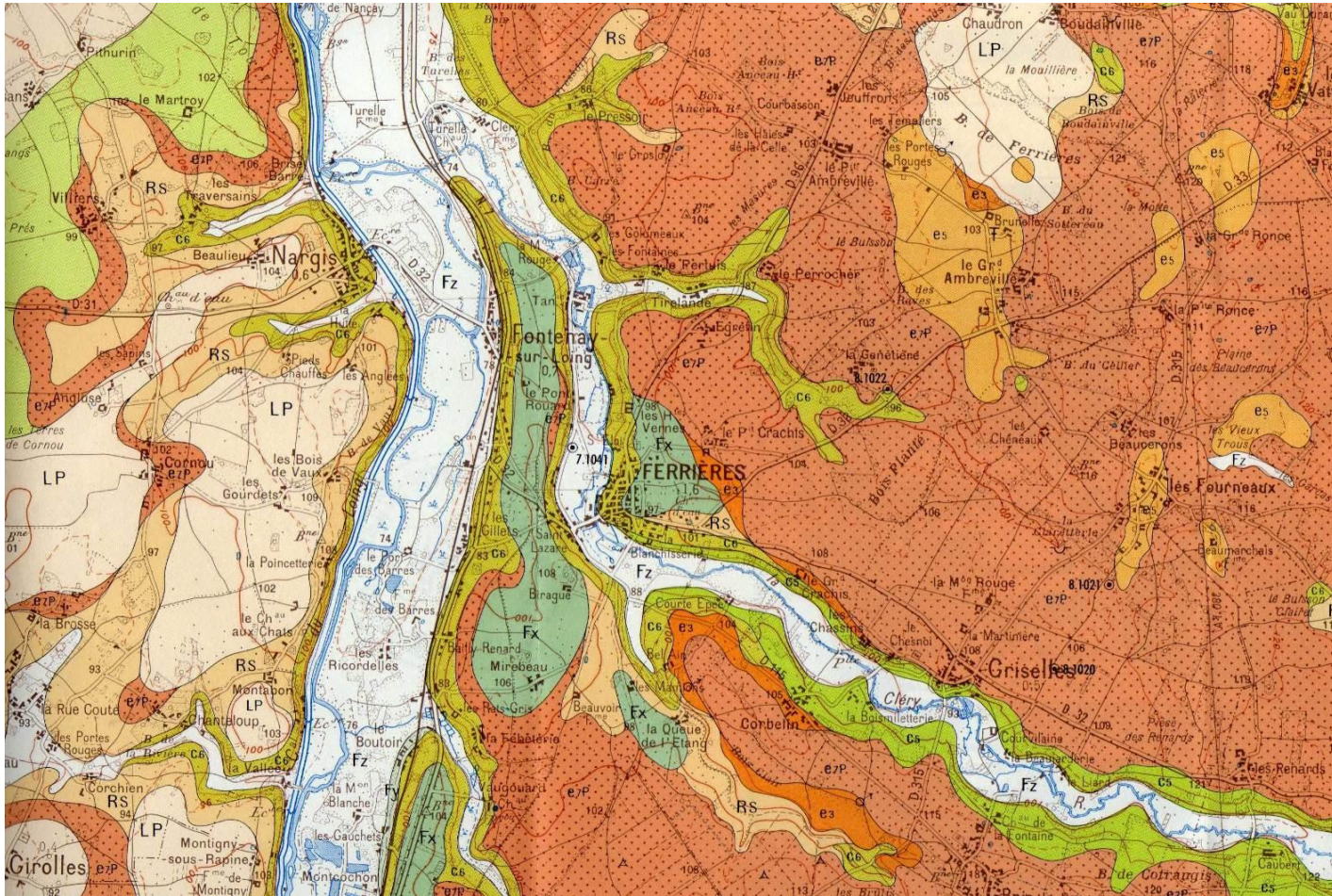

Fig. 3 : Extrait de la carte du BRGM sur Ferrières. Légende : Fz : Alluvions récentes, LP : Limons quaternaires, Fy/Fx : Alluvions anciennes, g3b : Calcaire de Beauce, g3a : Molasse du Gâtinais, g2c : Calcaire du Gâtinais, g2b : Stampien, g1 : calcaire de Château-Landon, e7P : Poudingue à chailles, e5 : Eocène lacustre, e3 : Sparnacien, RS : Argile à silex, c6 : craie campanienne, c5 : Craie santonienne. Denizot G., Terrien J., *Carte géologique de la France, Château-Landon*, Échelle 1/50000°, Paris, éd. BRGM, 1970, carte et livret, 16 p.
Voir planche couleur : volume VI.

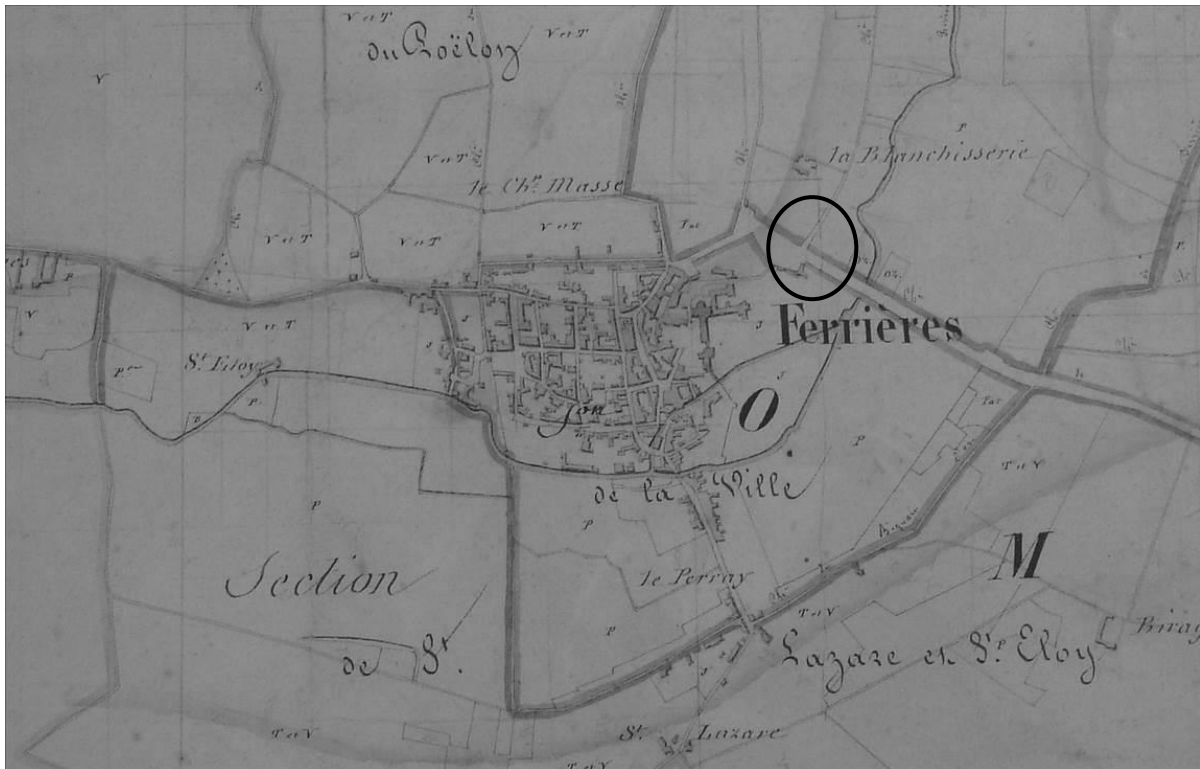

Fig. 4a : Cadastre de Ferrières en 1832. La localisation de la chapelle Sainte-Apolline est indiquée.

Blute M., *Plan cadastral parcellaire de la commune de Ferrières-en-Gâtinais, Tableau d'assemblage*, Échelle 1/10000^e, 1832, Orléans, AD 45 (Coligny), 3 P 145/1.

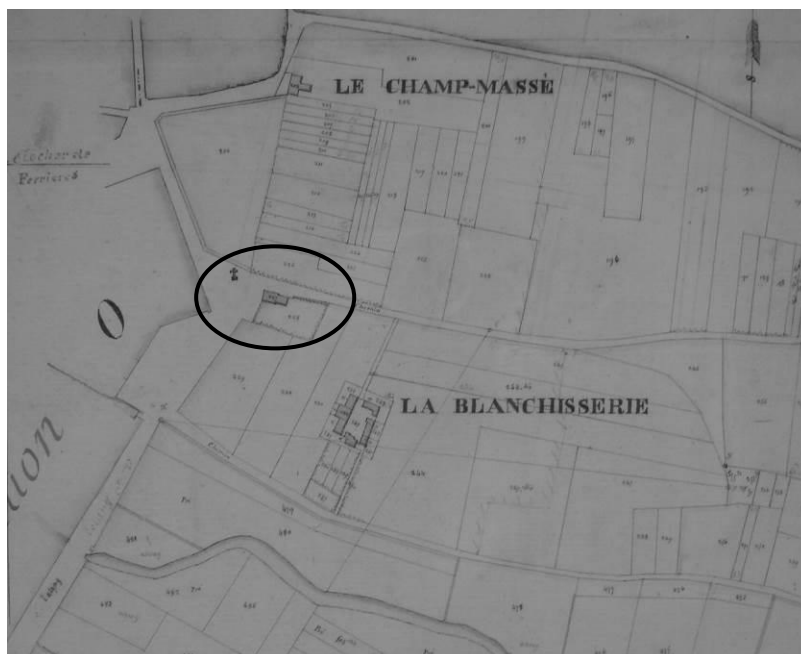

Fig. 4b : Cadastre de Ferrières en 1832 : détail de la section où figure la chapelle Sainte-Apolline (entourée).

Blute M., *Plan cadastral parcellaire de la commune de Ferrières-en-Gâtinais, Section I dite de la Côte de l'Étang et Courte Épée*, Échelle 1/2500^e, 1832, Orléans, AD 45 (Coligny), 3 P 145/10.

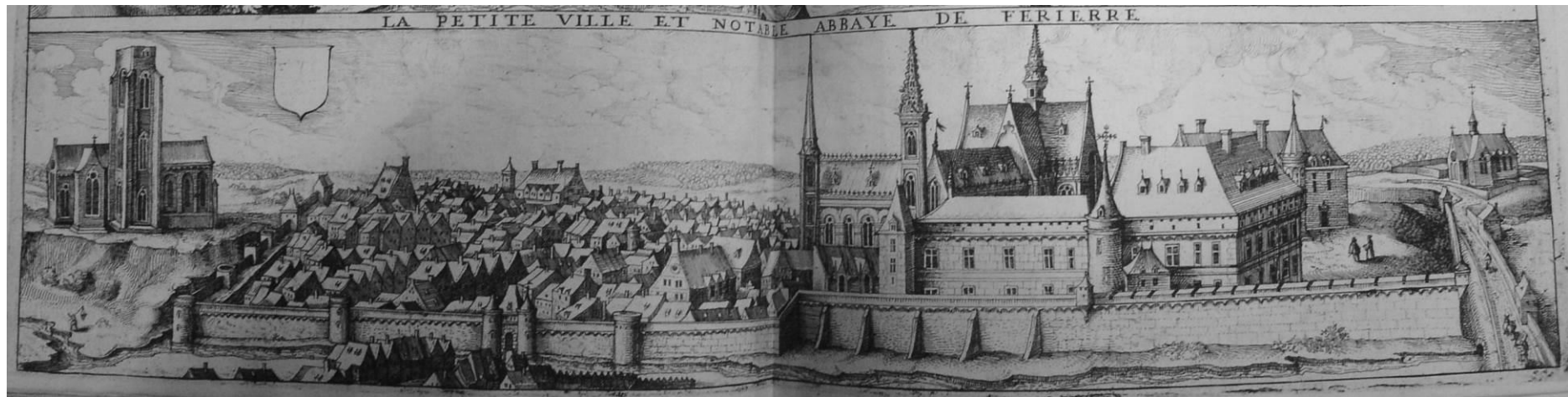

Fig. 5-6 : Dessin en perspective de la ville de Ferrières par Chastillon, avec détail d'une église pouvant être la chapelle Sainte-Apolline.
In : Chastillon C., *La petite ville et notable abbaye de Ferrière, Topographie françoise ou Représentations de plusieurs villes, bourgs, chasteaux, plans, forteresses, vestiges d'antiquités, maisons modernes et autres du Royaume de France, La plupart sur les desseings de Claude Chastillon*, Paris, éd. Louys Boissevin, 1655, pl. 32.

FERRIERES-EN-GÂTINAIS - CHAPELLE SAINTE-APOLLINE
C. COULANGEON. 2011
SCHEMA

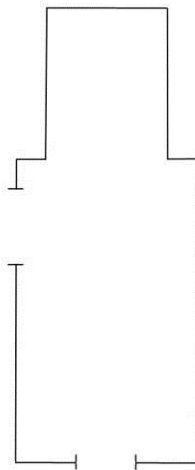

Fig. 7 : Schéma de l'église.



Fig. 8 : La chapelle Sainte-Apolline, vue depuis le nord-ouest.

Fig. 9 : Le mur gouttereau nord de la nef.



Fig. 10 : Le mur nord du chevet.



Fig. 11 : Détail du parement du mur nord de la nef, en *opus spicatum*.



Fig. 12 : Détail de l'angle entre la nef et le chevet.



Fig. 13 : L'une des fenêtres bouchées du mur nord de la nef.



Fig. 14 : Le pignon oriental du chevet.



Fig. 15 : Le pignon occidental de la nef.



Fig. 16 : Le portail occidental.



Fig. 17 : La fenêtre haute de la façade occidentale.

FERRIÈRES-EN-GÂTINAIS



Fig. 1a : Cadastre de Ferrières en 1832 avec la localisation de la chapelle Saint-Lazare. Blute M., *Plan cadastral parcellaire de la commune de Ferrières-en-Gâtinais, Tableau d'assemblage*, Échelle 1/10000^e, 1832, Orléans, AD 45 (Coligny), 3 P 145/1.



Fig. 1b : Cadastre de Ferrières en 1832 : détail de la section où figure la chapelle Saint-Lazare (entourée).

Blute M., *Plan cadastral parcellaire de la commune de Ferrières-en-Gâtinais, Section M dite de Saint-Lazare et Saint-Éloy*, Échelle 1/2500^e, 1832, Orléans, AD 45 (Coligny), 3 P 145/13.

FERRIERES-EN-GÂTINAIS - CHAPELLE SAINT-LAZARE
C. COULANGEON. 2011
SCHEMA

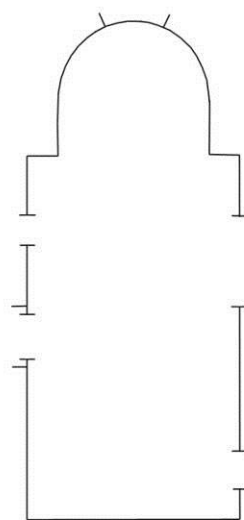

Fig. 2 : Schéma de l'église.



Fig. 3 : Le mur nord de l'église.

Fig. 4 : Le mur gouttereau nord de la nef.



Fig. 5 : Le côté nord de l'abside.



Fig. 6 : La porte nord de la nef.



Fig. 7 : Détail du piédroit est.



Fig. 8 : Le chapiteau est du portail nord.



Fig. 9 : Le chapiteau ouest du portail nord.



Fig. 10 : L'angle nord entre la nef et l'abside.

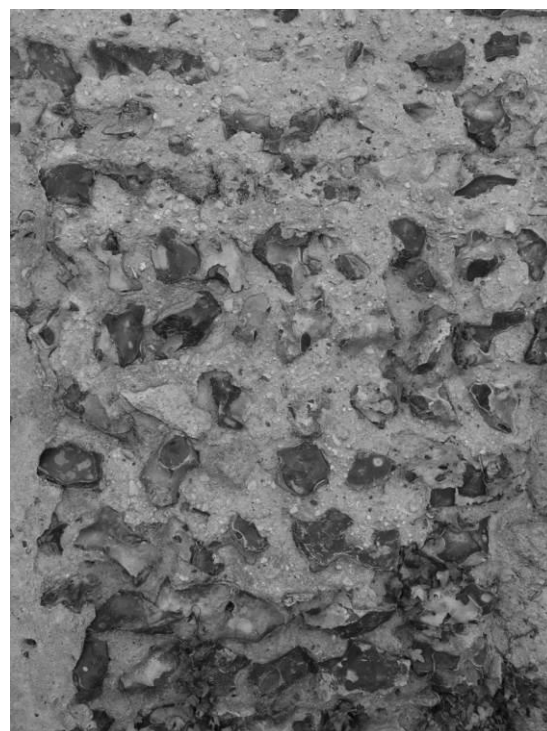

Fig. 11 : Détail du parement du mur nord de la nef.



Fig. 12 : L'église vue depuis le sud-est.



Fig. 13 : Le mur gouttereau sud de la nef.

Fig. 14 : Baie haute du mur gouttereau sud de la nef.



Fig. 15 : L'église vue depuis le sud-ouest.



Fig. 16 : La nef, vue vers l'ouest.



Fig. 17 : Le revers du portail nord.



Fig. 18 : L'abside.



Fig. 19 : Détail de l'arc de tête de l'abside, côté nord.



Fig. 20 : Détail de l'arc de tête de l'abside, côté sud.



Fig. 21 : Imposte du pilier nord de l'arc de tête de l'abside.

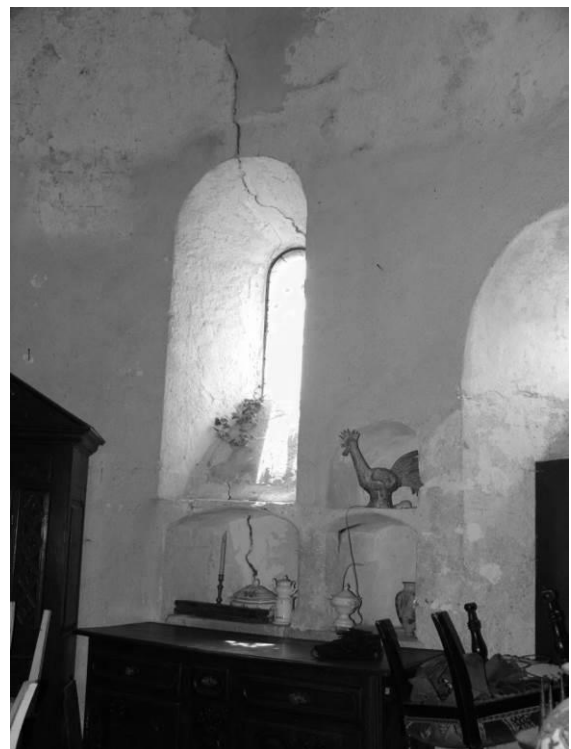

Fig. 22 : Le côté sud de l'abside.



Fig. 23 : La voûte en cul-de-four de l'abside avec ses fresques. Deux mains sont entourées.



Fig. 24 : Détail des fresques de l'abside, autour de la fenêtre nord.



Fig. 25 : Détail de la figure située à gauche de la fenêtre nord de l'abside.

Voir planche couleur : volume VI.



Fig. 26 : Détail de la figure située à droite de la fenêtre nord de l'abside. Les stigmata et les vestiges d'un nimbe crucifère (?) sont entourés.

FERRIÈRES-EN-GÂTINAIS



Fig. 1 : Cadastre de Ferrières en 1832. La section de la ville.
Blute M., *Plan cadastral parcellaire de la commune de Ferrières-en-Gâtinais, Section O, dite de la Ville*, Échelle 1/2500^e, 1832, Orléans, AD 45 (Coligny), 3 P 145/15.



Fig. 2 : Cadastre de Ferrières en 1832. En 1 : la chapelle Notre-Dame de Bethléem. En 2 : l'abbatiale Saint-Pierre et Saint-Paul.

Blute M., *Plan cadastral parcellaire de la commune de Ferrières-en-Gâtinais, Section O, dite de la Ville*, Échelle 1/2500^e, 1832, Orléans, AD 45 (Coligny), 3 P 145/15.

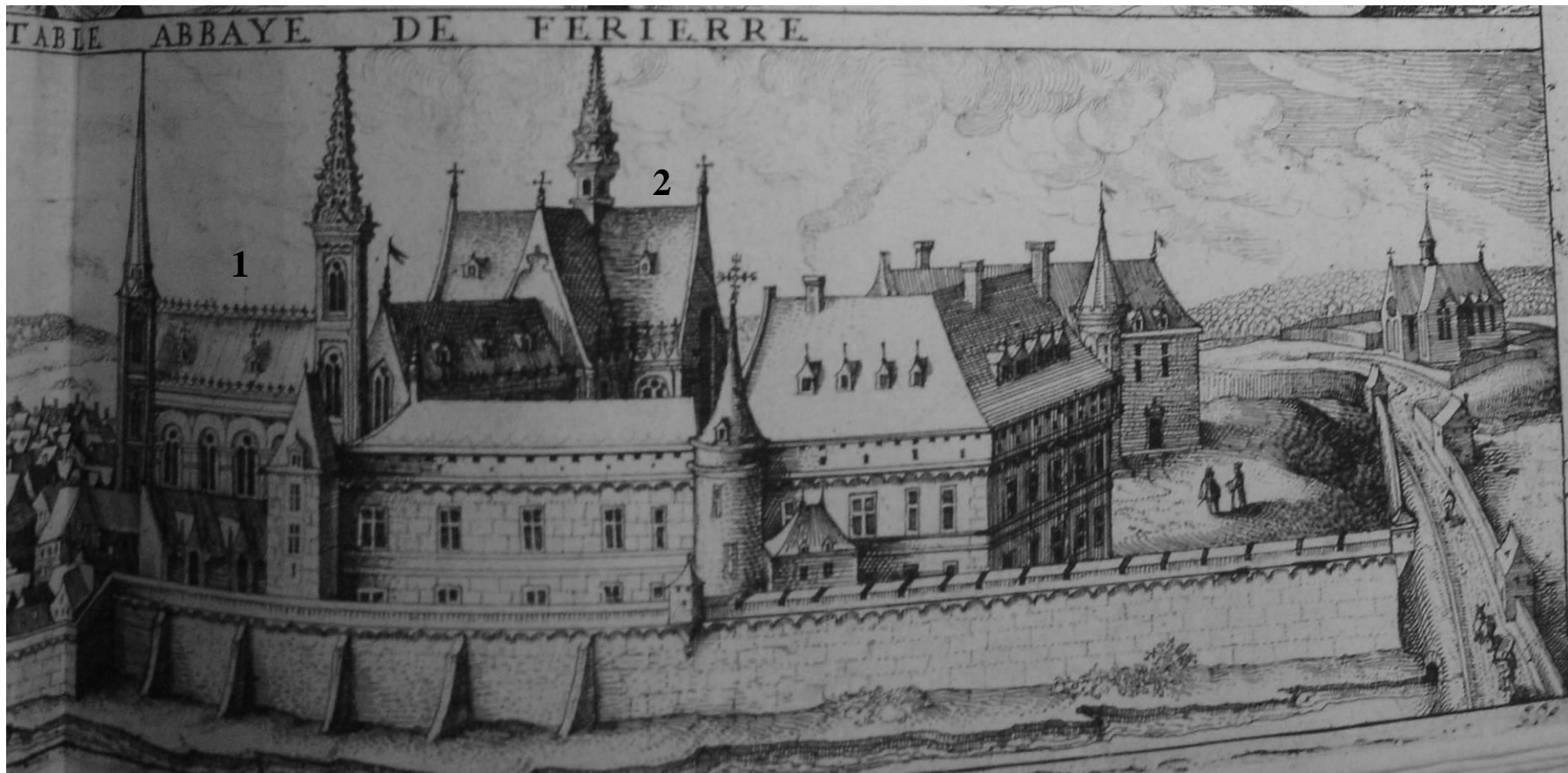

Fig. 3 : Détail de l'abbaye de Ferrières dans la gravure de Chastillon. En 1 : la chapelle Notre-Dame de Bethléem. En 2 : l'abbatiale Saint-Pierre et Saint-Paul.

In : Chastillon C., La petite ville et notable abbaye de Ferrière, *Topographie françoise ou Représentations de plusieurs villes, bourgs, chasteaux, plans, forteresses, vestiges d'antiquités, maisons modernes et autres du Royaume de France, La plupart sur les desseings de Claude Chastillon*, Paris, éd. Louys Boissevin, 1655, pl. 32.

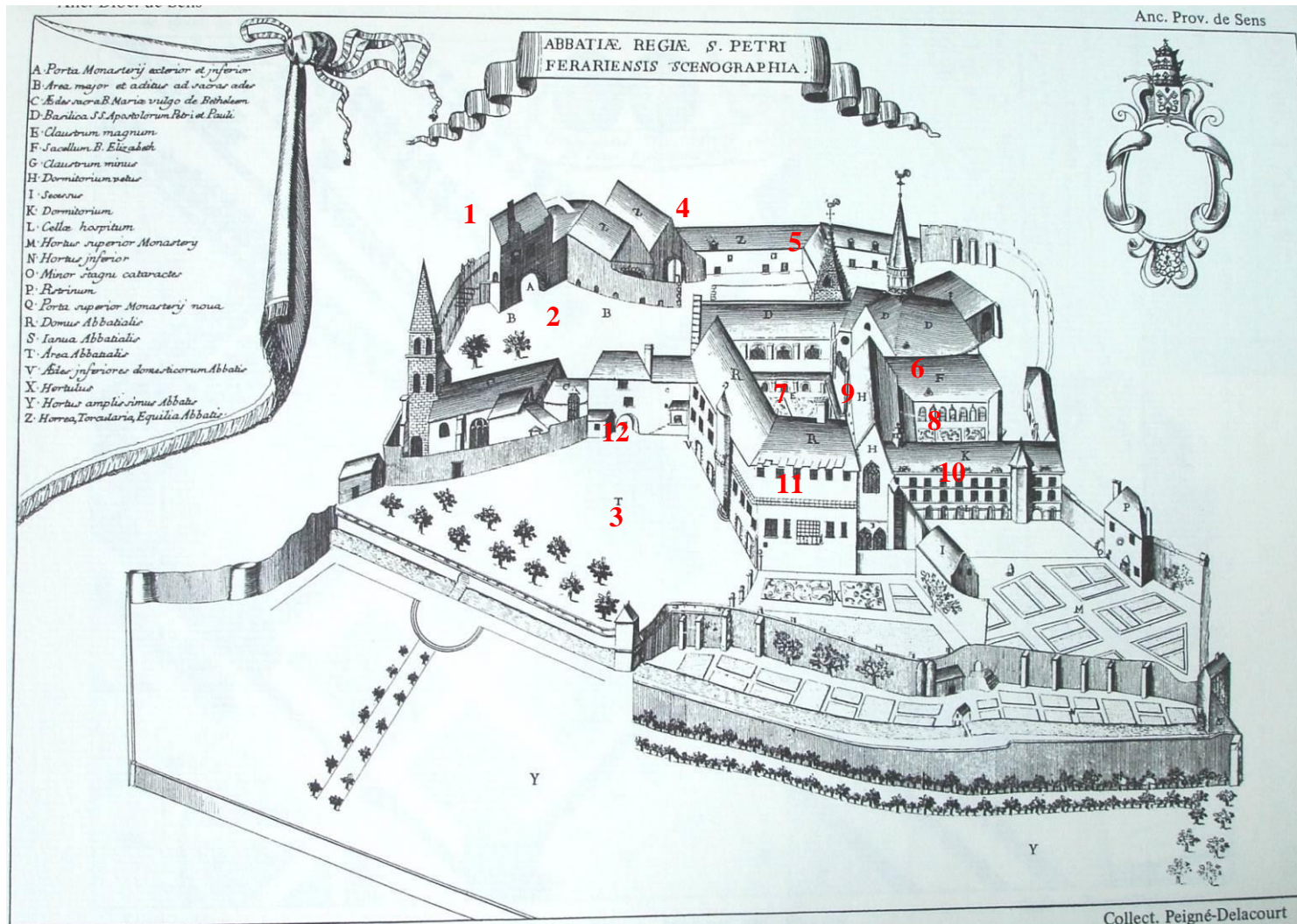

Fig. 4 : Gravure du monastère de Ferrières, dans le *Monasticon Gallicanum*.

Peigné-Delacourt A., *Monasticon Gallicanum*. Collection de 168 planches de vues topographiques représentant les monastères de l'Ordre de Saint-Benoit, Paris, éd. V. Palmé, 1871.

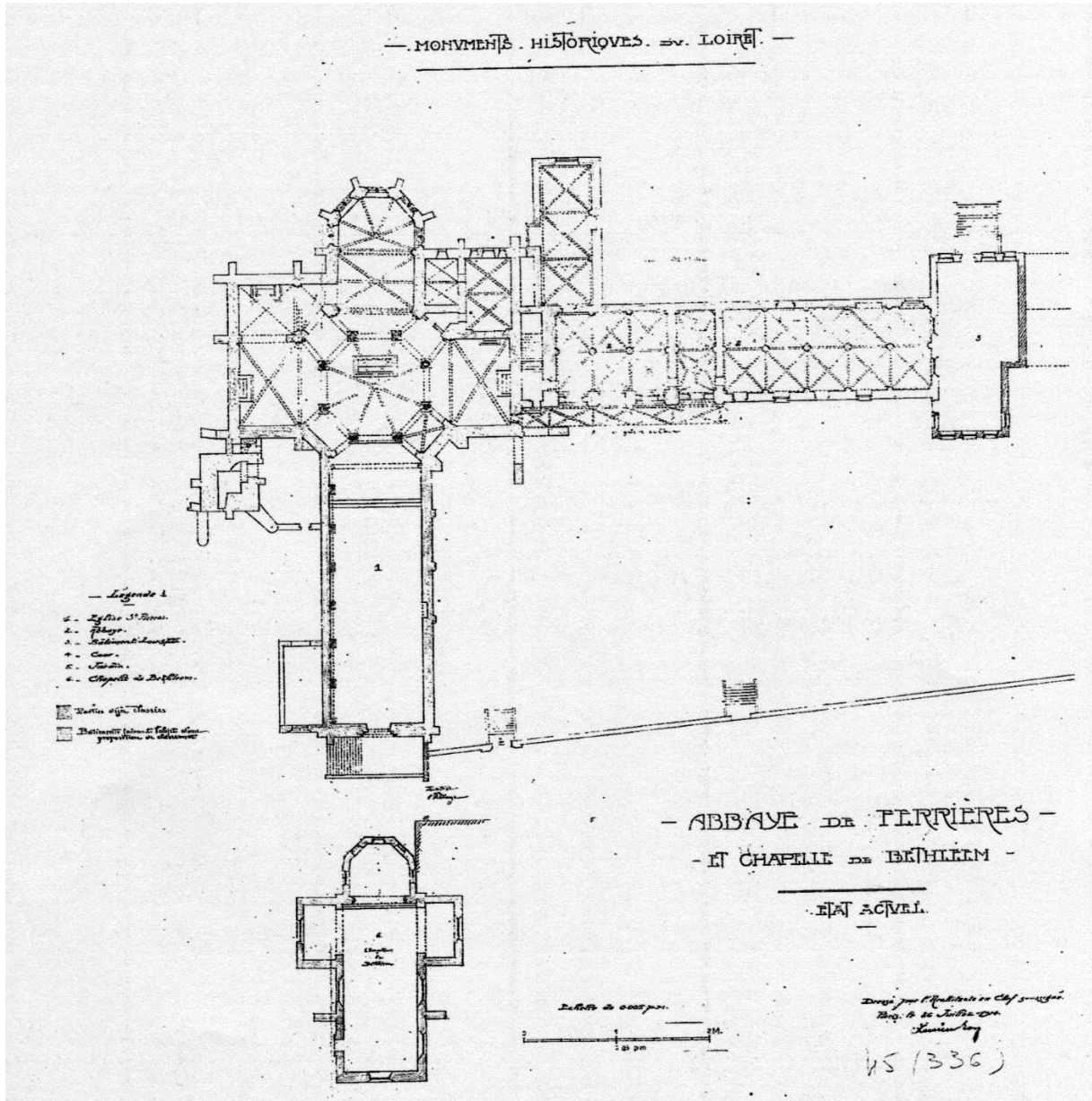

Fig. 5 : Plan des vestiges de l'abbaye en 1914.
 Roy L., *Monuments historiques du Loiret. Abbaye de Ferrières et chapelle de Bethléem. État actuel*, 26 juillet 1914, Échelle de 0,005 m pour 1 m.

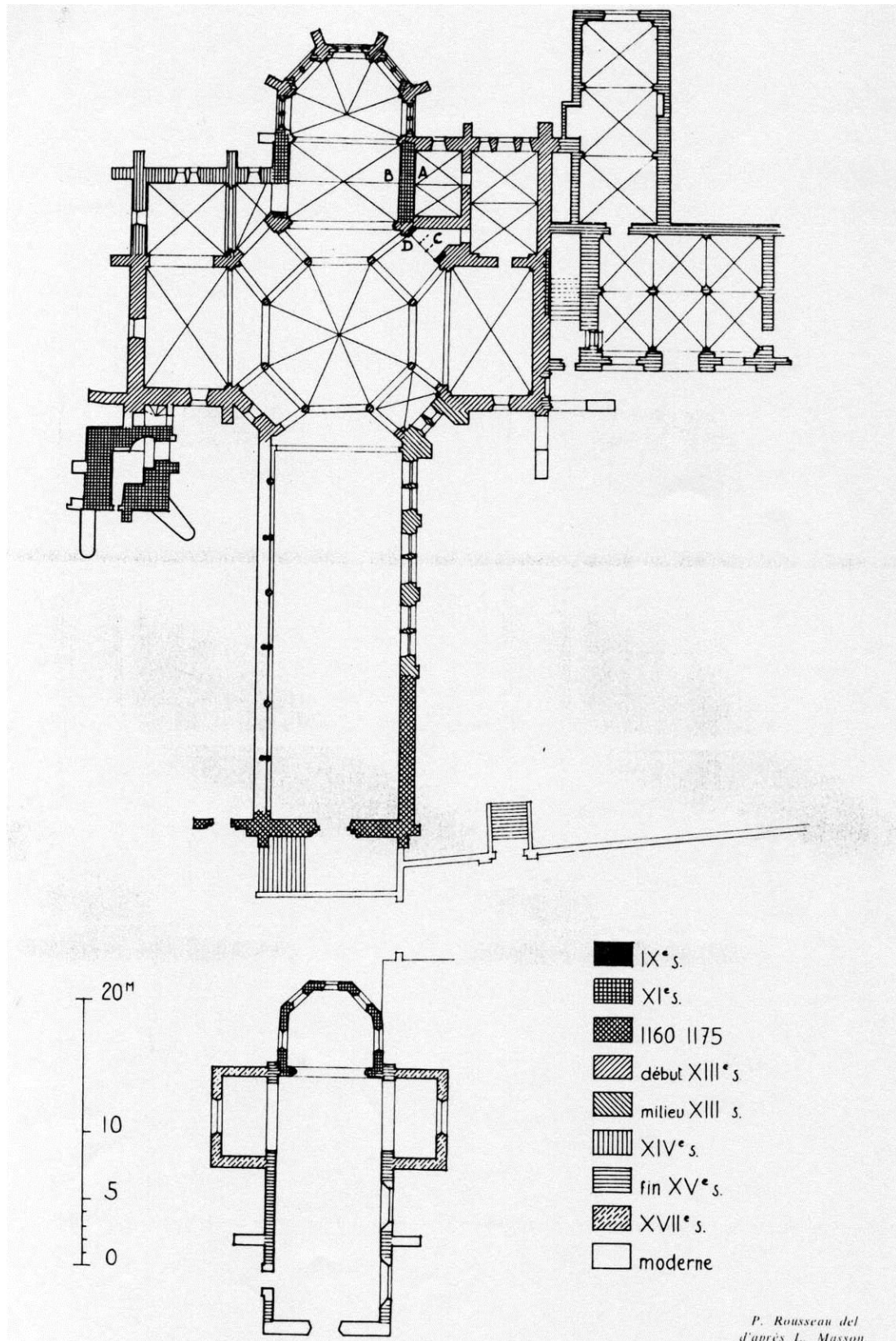

Fig. 6 : Plan des deux églises de Ferrières par Pierre Rousseau.
 Rousseau P., L'église Saint-Pierre de Ferrières-en-Gâtinais, *Études ligériennes d'histoire et d'archéologie médiévales. Mémoires et exposés présentés à la semaine d'études médiévales de Saint-Benoît-sur-Loire du 3 au 10 juillet 1969*, Auxerre, éd. de la Société des fouilles archéologiques et des Monuments historiques de l'Yonne, 1975, fig. 1.

FERRIERES-EN-GÂTINAIS - CHAPELLE NOTRE-DAME DE BETHLEEM
C. COULANGEON. 2010.
SCHEMA

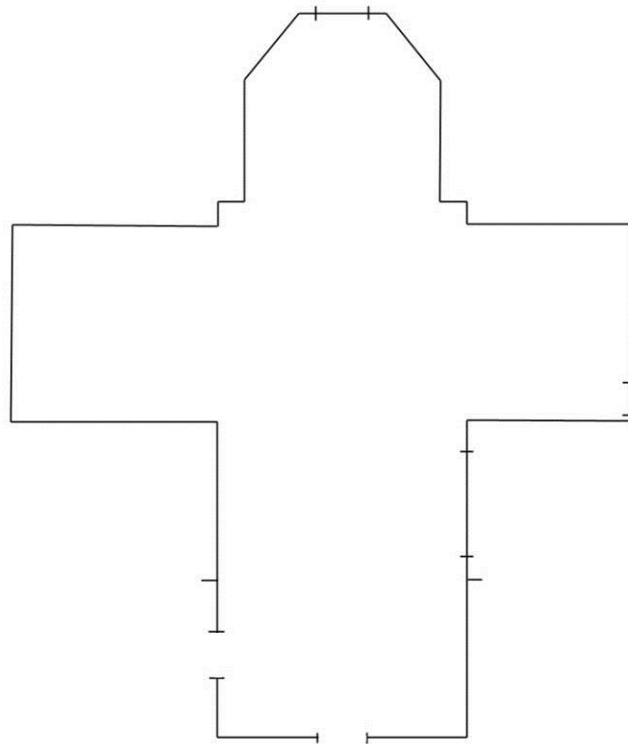

Fig. 7 : Schéma de l'église.

FERRIERES-EN-GÂTINAIS (45) - CHAPELLE NOTRE-DAME DE BETHLEEM
C. COULANGEON. 2011
PLAN SCHEMATIQUE

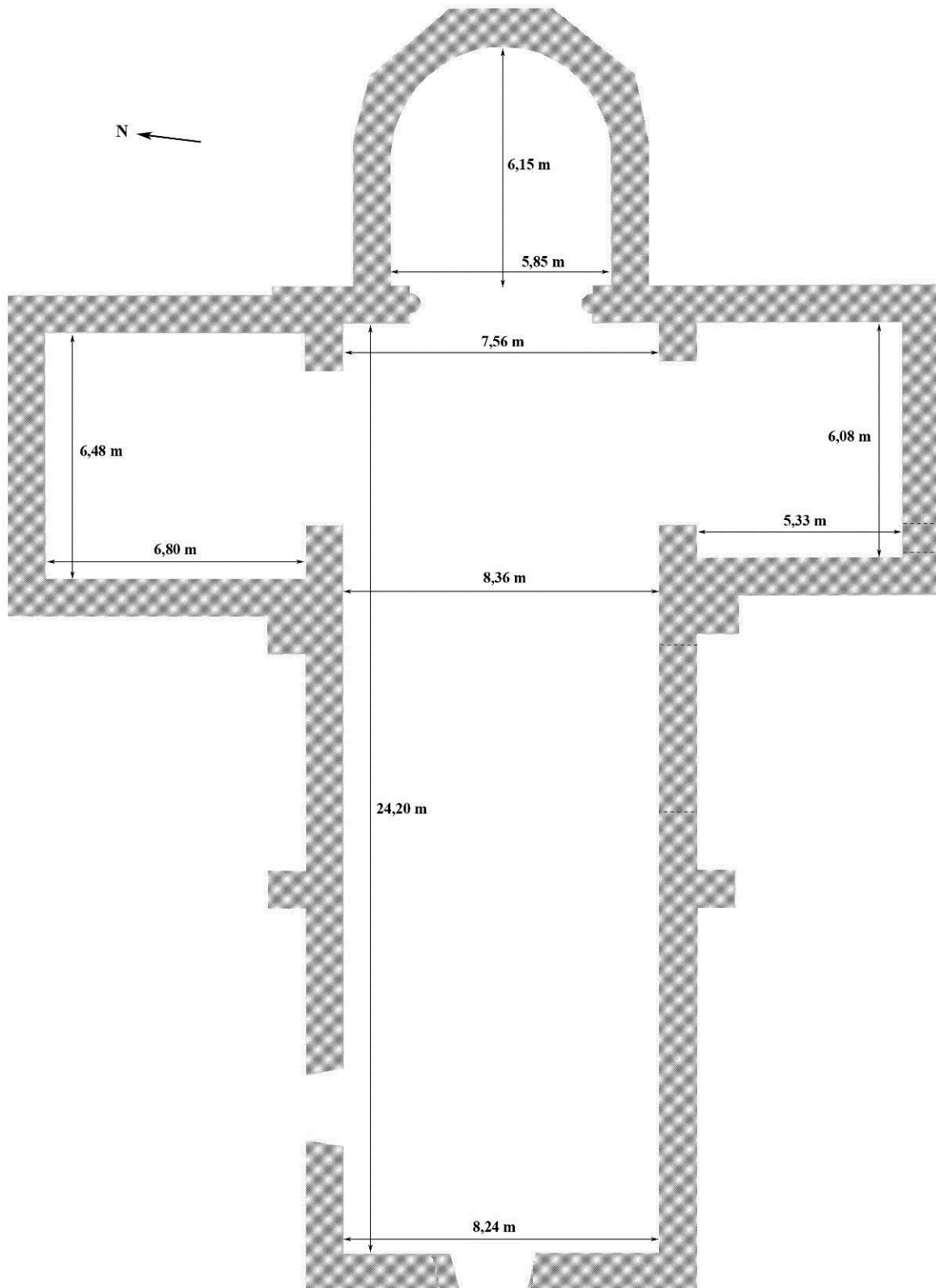

Fig. 8 : Plan schématique de l'église.

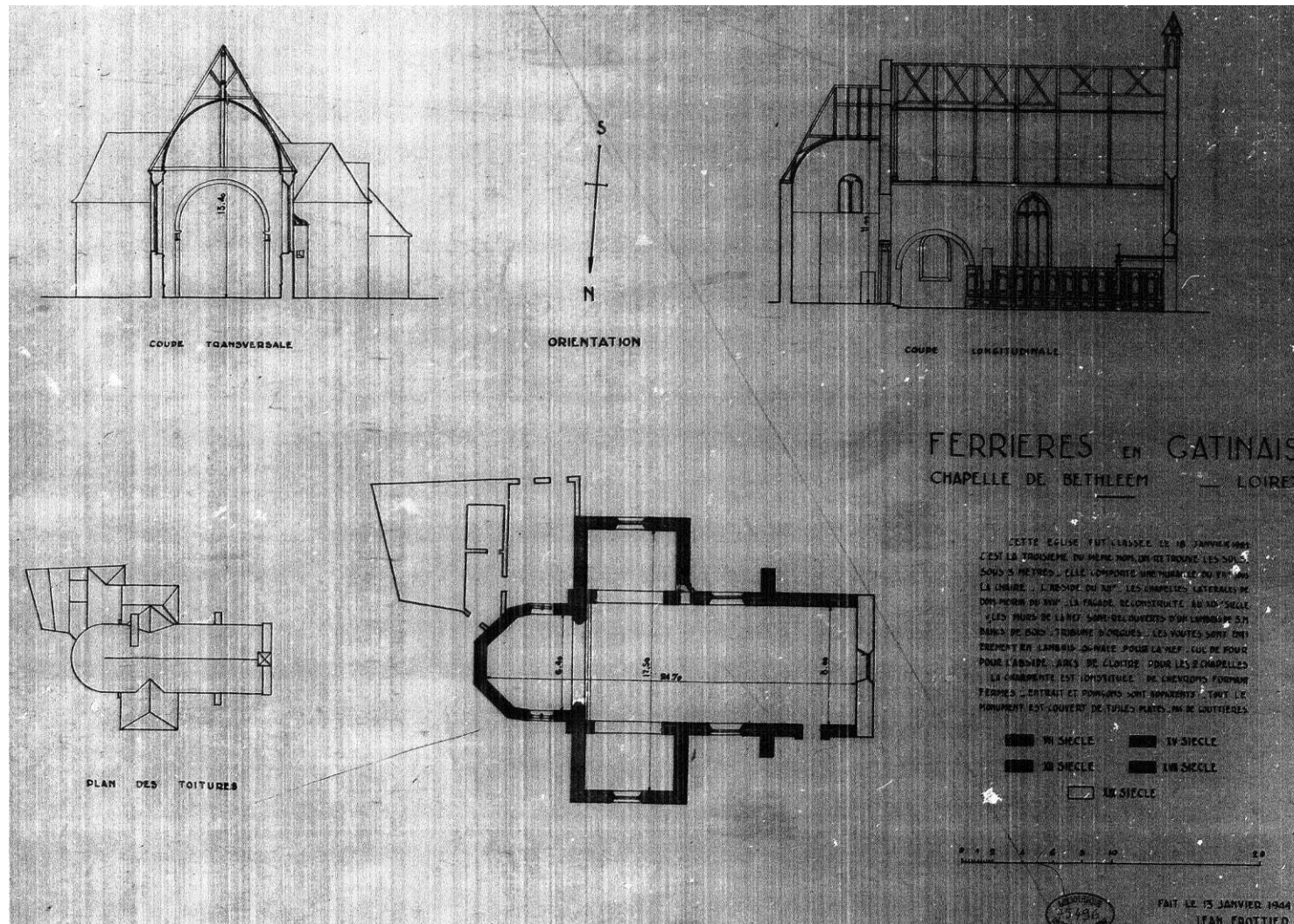

Fig. 9 : Plan et coupes par Jean Frottier en 1944.

Frottier J., *Ferrières-en-Gâtinais. Chapelle de Bethléem. Loiret. Plan. Plan des toitures. Coupe longitudinale. Coupe transversale*, 1944, Échelle de 10 cm pour 20 m, Médiathèque de l'architecture et du patrimoine, 1990/022/0005 (Série 1990/022 : Travaux sur les édifices du Loiret).

FERRIERES-EN-GÂTINAIS (45) - CHAPELLE NOTRE-DAME DE BETHLEEM
HYPOTHESE POUR LA RECONSTRUCTION DE L'EDIFICE
SCHEMAS AU 1/250e. C. COULANGEON, 2011

0 10 m
Echelle approximative

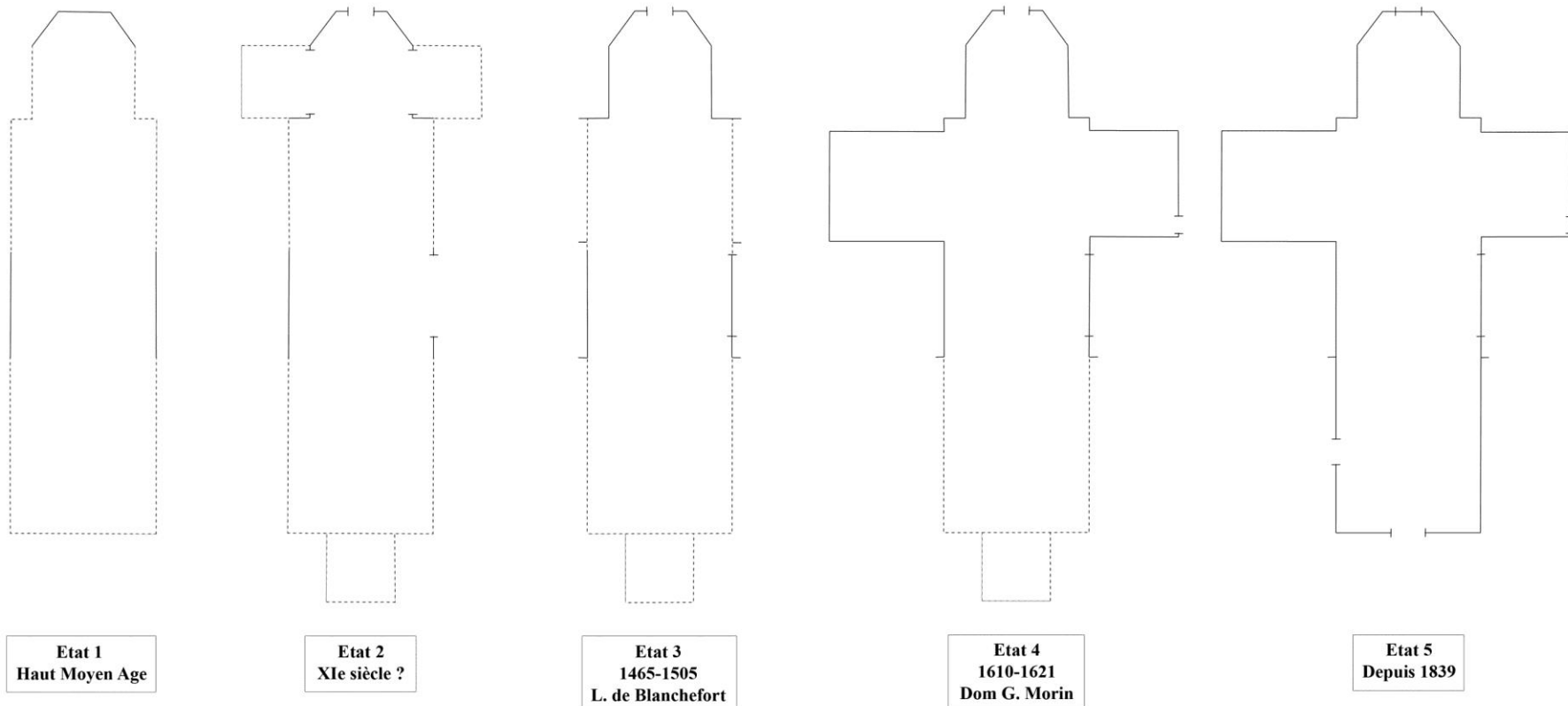

Fig. 10 : Hypothèse pour l'évolution des différents états de l'édifice, sous forme de schémas.



Fig. 11 : Vue depuis le nord-est.

Fig. 12 : Jonction entre l'église abbatiale, à gauche, et la chapelle, à droite.



Fig. 13 : Vue générale depuis le sud-ouest.



Fig. 14 : L'abside.

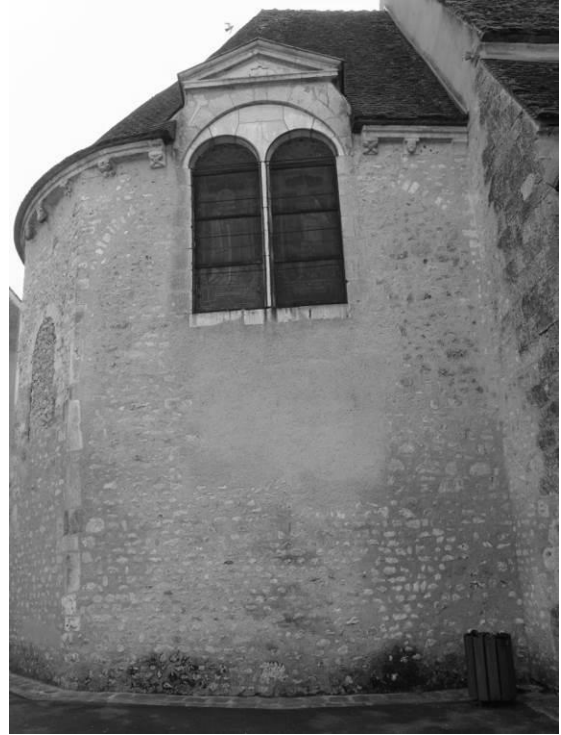

Fig. 15 : Le mur nord de l'abside.



Fig. 16 : Le mur nord de l'abside en cours de restauration en mars 1998.
Ferrières-en-Gâtinais. Chapelle de Bethléem, [photographie], mars 1998, Orléans, Service départemental de l'architecture et du patrimoine, Dossier de la commune de Ferrières, cliché 52/3/10.



Fig. 17 : Le mur nord de l'abside en cours de restauration en mars 1998.
Ferrières-en-Gâtinais. Chapelle de Bethléem, [photographie], mars 1998, Orléans, Service départemental de l'architecture et du patrimoine, Dossier de la commune de Ferrières, cliché 52/3/11.



Fig. 18 : Vestiges de l'arc en plein cintre avec enduit.



Fig. 19 : Traces de reprises entre l'angle oriental et le mur en moellons.



Fig. 20 : Traces de reprises dans le mur nord, le long du premier angle oriental.



Fig. 21 : Traces de reprises dans le mur nord de l'abside.

Voir planche couleur : volume VI.

Ferrières-en-Gâtinais. Chapelle de Bethléem, [photographies], mars 1998, Orléans, Service départemental de l'architecture et du patrimoine, Dossier de la commune de Ferrières, clichés 53/2/18 ; 53/1/17 ; 53/0/10 ; 53/3/24.



Fig. 22 : La fenêtre nord de l'abside.



Fig. 23 : La fenêtre est de l'abside.



Fig. 24 : La fenêtre sud de l'abside.

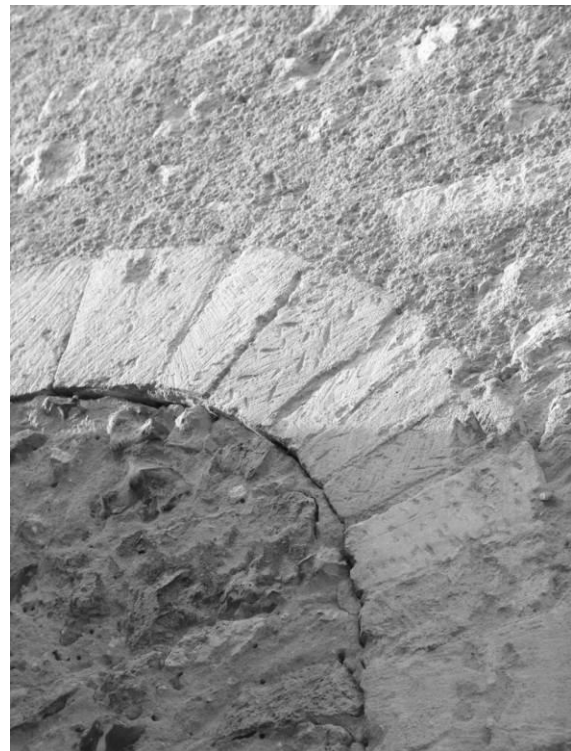

Fig. 25 : Détail des claveaux de la fenêtre nord de l'abside.



Fig. 26 : Détail du chaînage d'angle d'un des pans coupés de l'abside.

Fig. 27 : Détail du chaînage d'angle d'un des pans coupés de l'abside.



Fig. 28 : Corniche de l'abside.



Fig. 29 : Jonction entre l'abside et le bras nord du transept.



Fig. 30 : Le chevet vu depuis le sud.



Fig. 31 : Côté sud de l'abside.



Fig. 32 : Le transept sud.



Fig. 33 : Le mur gouttereau sud de la nef.

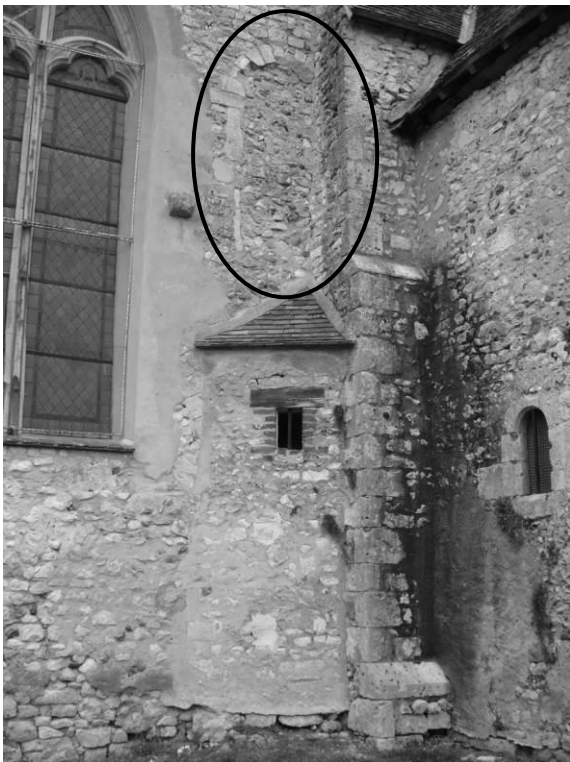

Fig. 34 : Jonction entre le mur gouttereau sud de la nef et le transept.

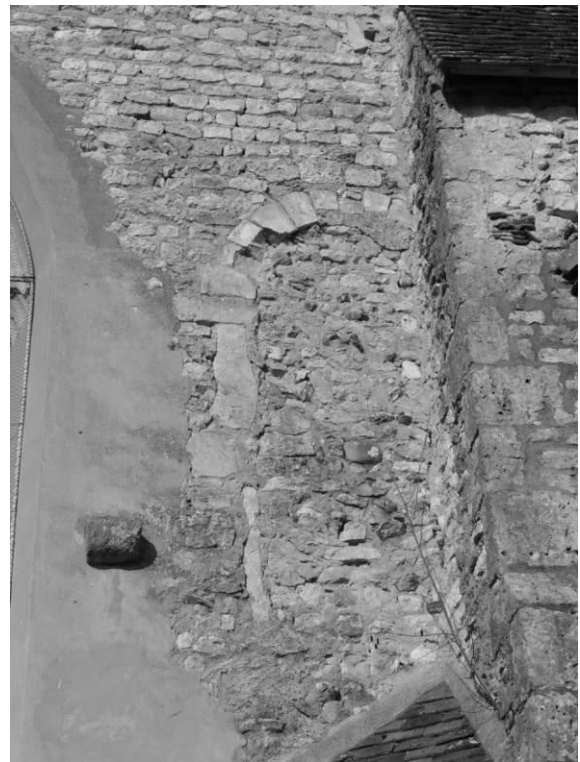

Fig. 35 : Une fenêtre bouchée dans le mur gouttereau sud de la nef.

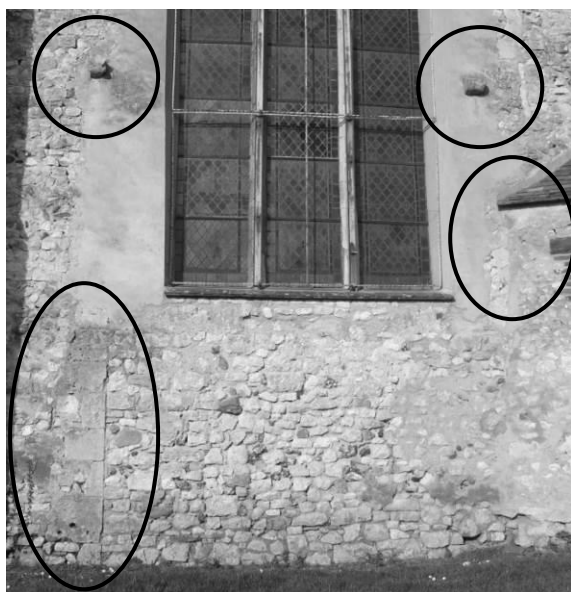

Fig. 36 : La partie inférieure de la travée orientale du mur gouttereau sud de la nef.

Fig. 37 : Détail du piédroit ouest d'une ouverture du mur gouttereau sud, avec une imposte.



Fig. 38 : La retombée orientale d'une ouverture dans le mur gouttereau sud de la nef.



Fig. 39 : Le transept sud.



Fig. 40 : Travée orientale du mur gouttereau nord de la nef.



Fig. 41 : Vestiges d'une fenêtre dans le mur gouttereau nord de la nef.



Fig. 42 : La partie occidentale du mur gouttereau nord de la nef. Les remplois sculptés sont entourés.



Fig. 43 : Remplois d'éléments sculptés dans le mur gouttereau nord de la nef.



Fig. 44 : L'intérieur, vu vers l'est.

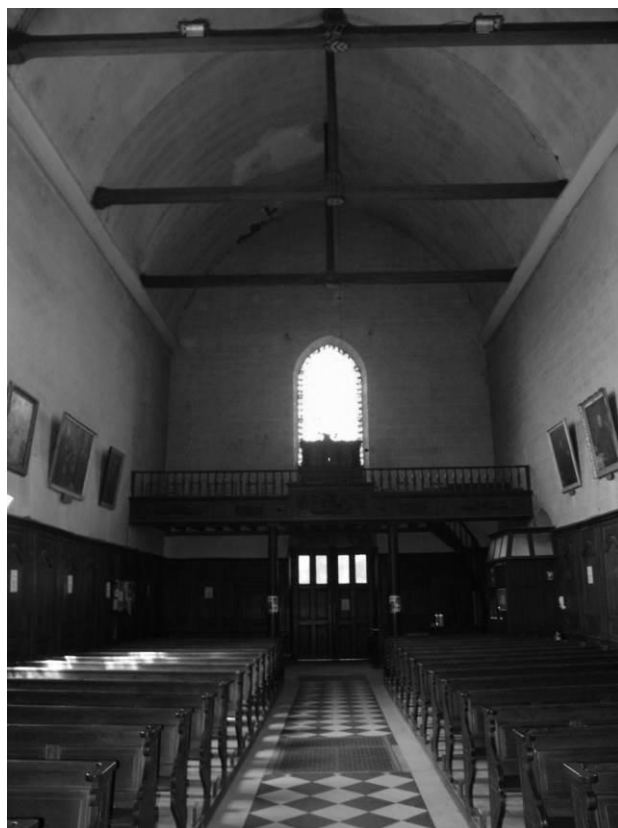

Fig. 45 : L'intérieur vu vers l'ouest.



Fig. 46 : Ancienne arcade dans le mur gouttereau sud de la nef.



Fig. 47 : Contrefort dans le mur oriental du bras sud du transept.

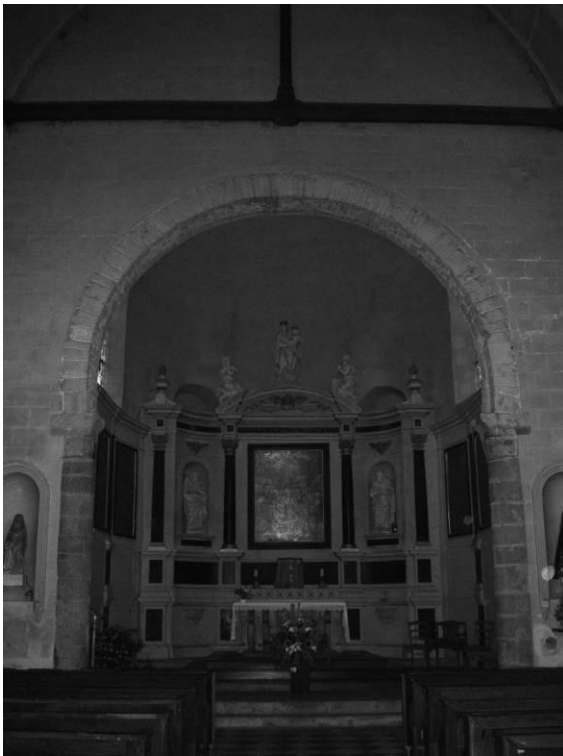

Fig. 48 : L'arc triomphal de l'abside.



Fig. 49 : L'abside.



Fig. 50 : Détail des claveaux de l'arc triomphal.



Fig. 51 : La colonne nord.



Fig. 52 : Le chapiteau nord.



Fig. 53 : Le chapiteau sud.



Voir planche couleur : volume VI.

Fig. 54 : Base de la colonne nord de l'arc de tête de l'abside.

Fig. 55 : Détail de fresques mises au jour à l'intrados d'une fenêtre de l'abside.

Ferrières-en-Gâtinais. Chapelle de Bethléem, [photographie], mars 1998, Orléans, Service départemental de l'architecture et du patrimoine, Dossier de la commune de Ferrières, cliché 52/1/3.



Fig. 56 : Détail de fresques mises au jour à l'intrados d'une fenêtre de l'abside.

Ferrières-en-Gâtinais. Chapelle de Bethléem, [photographie], mars 1998, Orléans, Service départemental de l'architecture et du patrimoine, Dossier de la commune de Ferrières, cliché 52/2/6.

FERRIÈRES-EN-GÂTINAIS

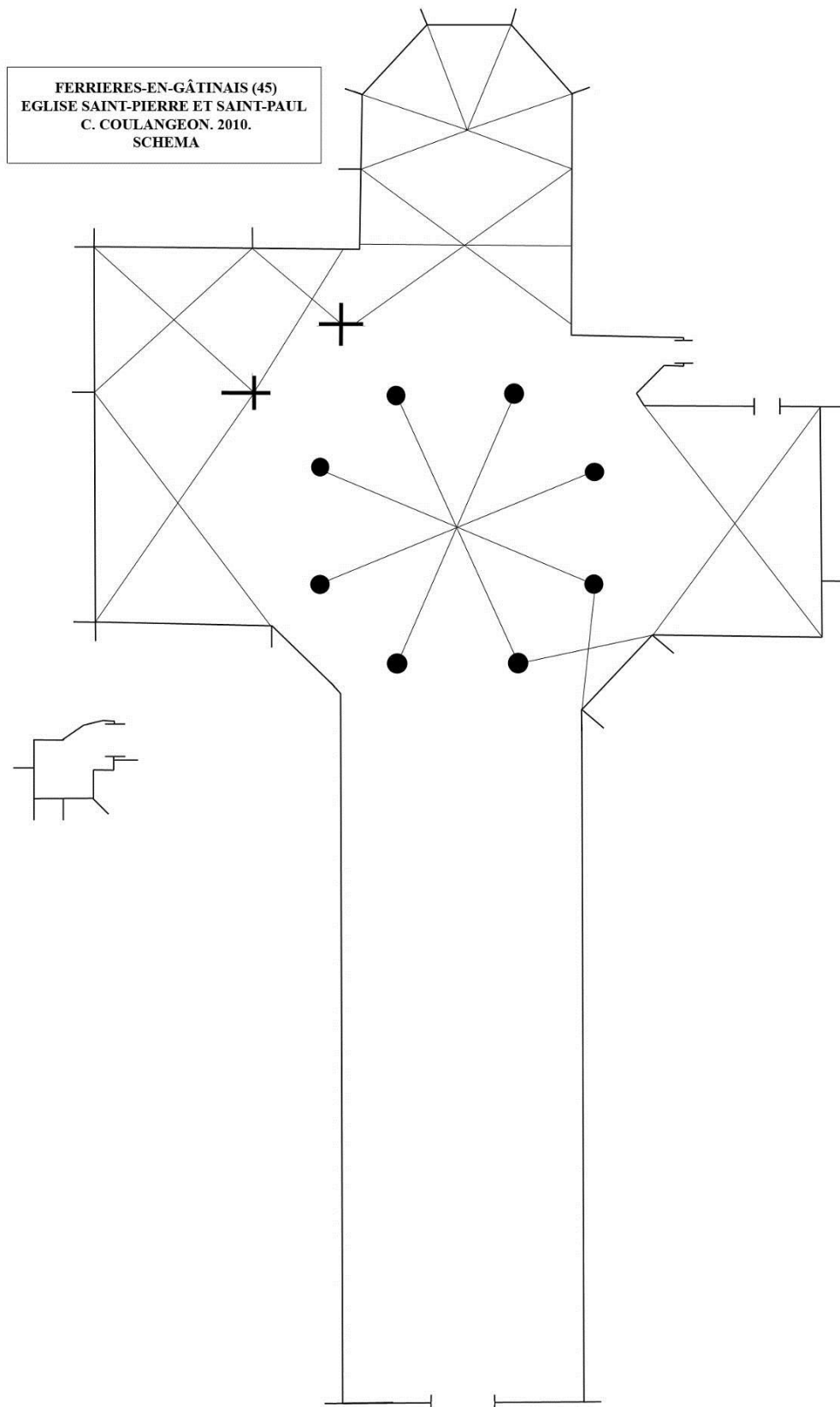

Fig. 1 : Schéma de l'église.

FERRIERES-EN-GATINAIS (45) - EGLISE SAINT-PIERRE ET SAINT-PAUL
C. COULANGEON. 2011. D'APRES R. MARTIN. 2001
PLAN

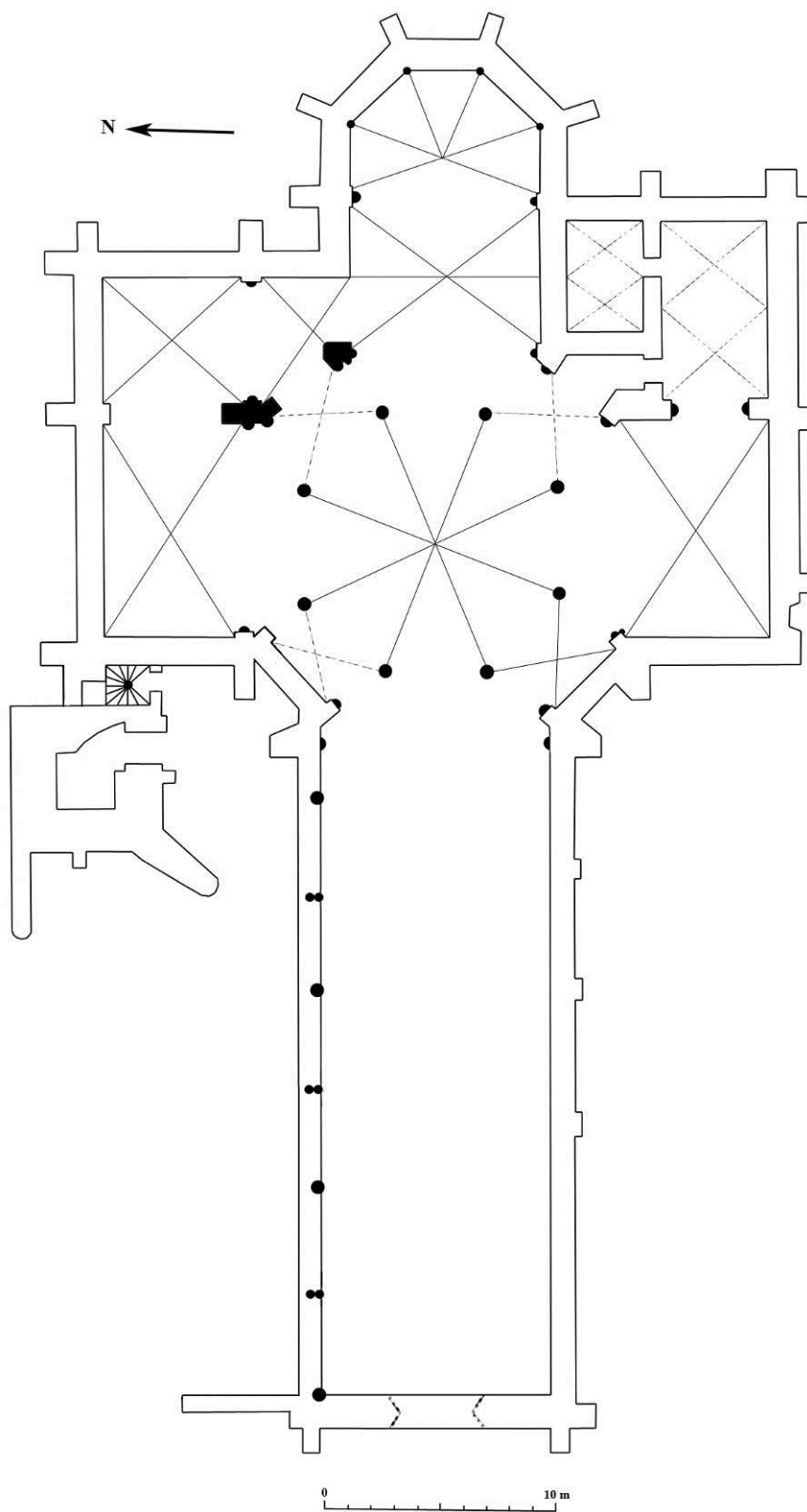

Fig. 2 : Plan de l'église.

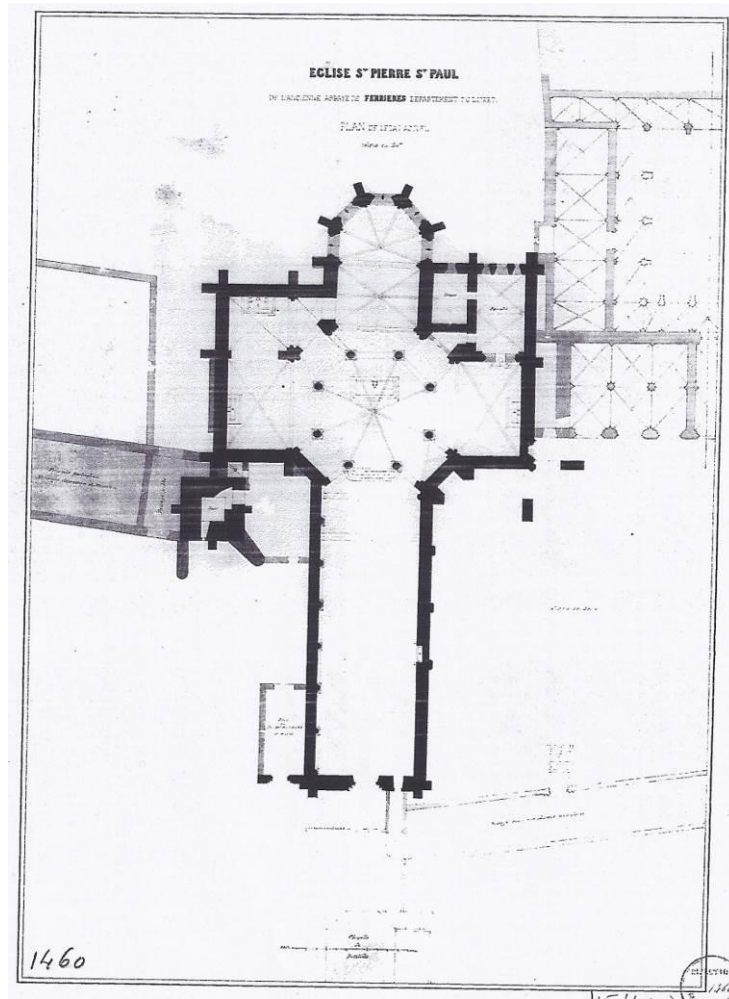

Fig. 3 : Plan de l'église au XIX^e siècle.
Église Saint-Pierre et Saint-Paul de l'ancienne abbaye de Ferrières.
Département du Loiret. Plan de l'état actuel, anonyme, 1847,
Échelle 1/184^e.

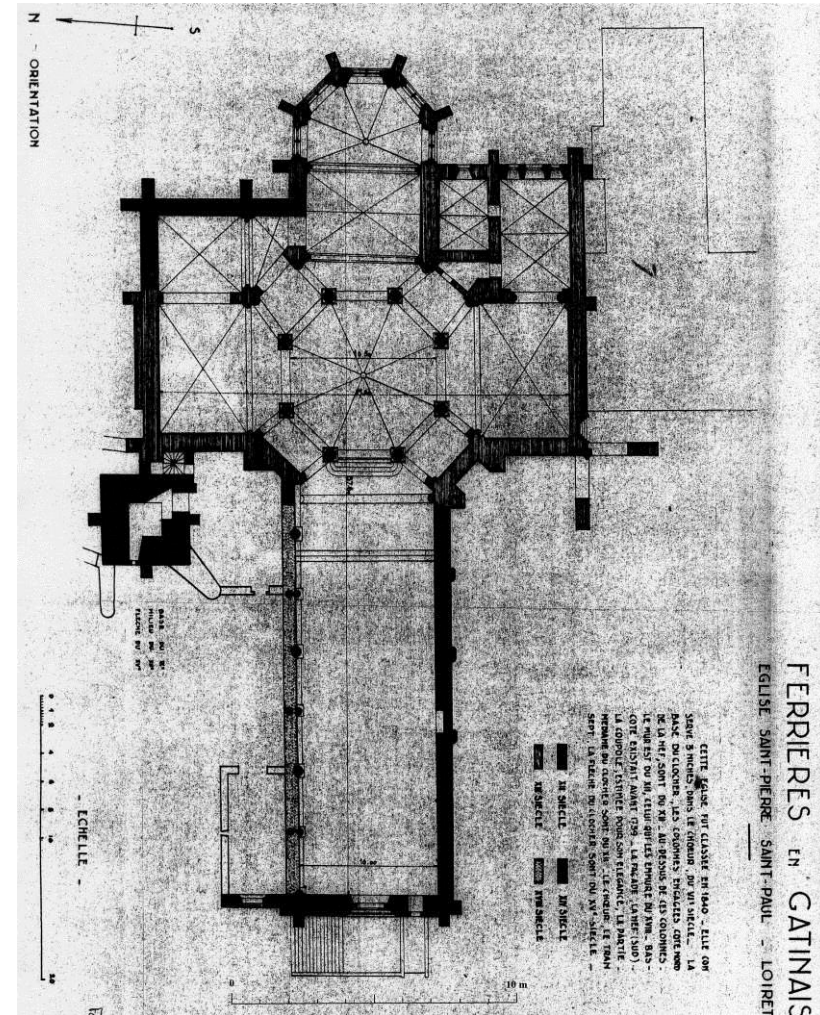

Fig. 4 : Plan de l'église abbatiale par Frottier en 1944.
Frottier J., *Ferrières-en-Gâtinais. Église Saint-Pierre et Saint-Paul.*
Loiret. Plan, 1944, Échelle de 10 cm pour 20 m, Médiathèque de
l'architecture et du patrimoine, 1990/022/0005.

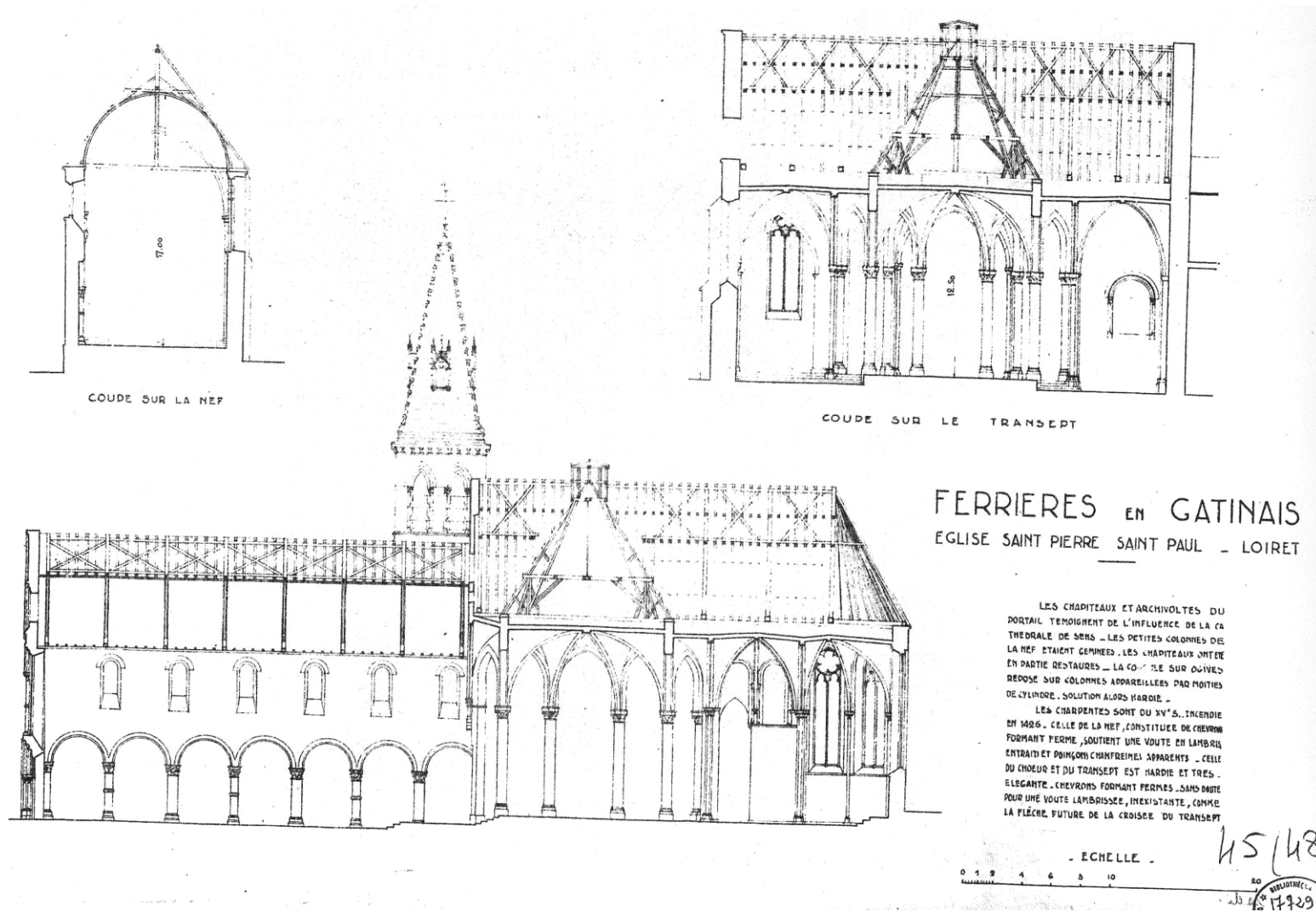

Fig. 5 : Coupes sur l'église par Frottier en 1944.

Frottier J., *Ferrières-en-Gâtinais. Église Saint-Pierre et Saint-Paul. Loiret. Coupe longitudinale. Coupe sur la nef. Coupe sur le transept*, 1944, Échelle de 10 cm pour 20 m, Médiathèque de l'architecture et du patrimoine, 0081/045/0015.

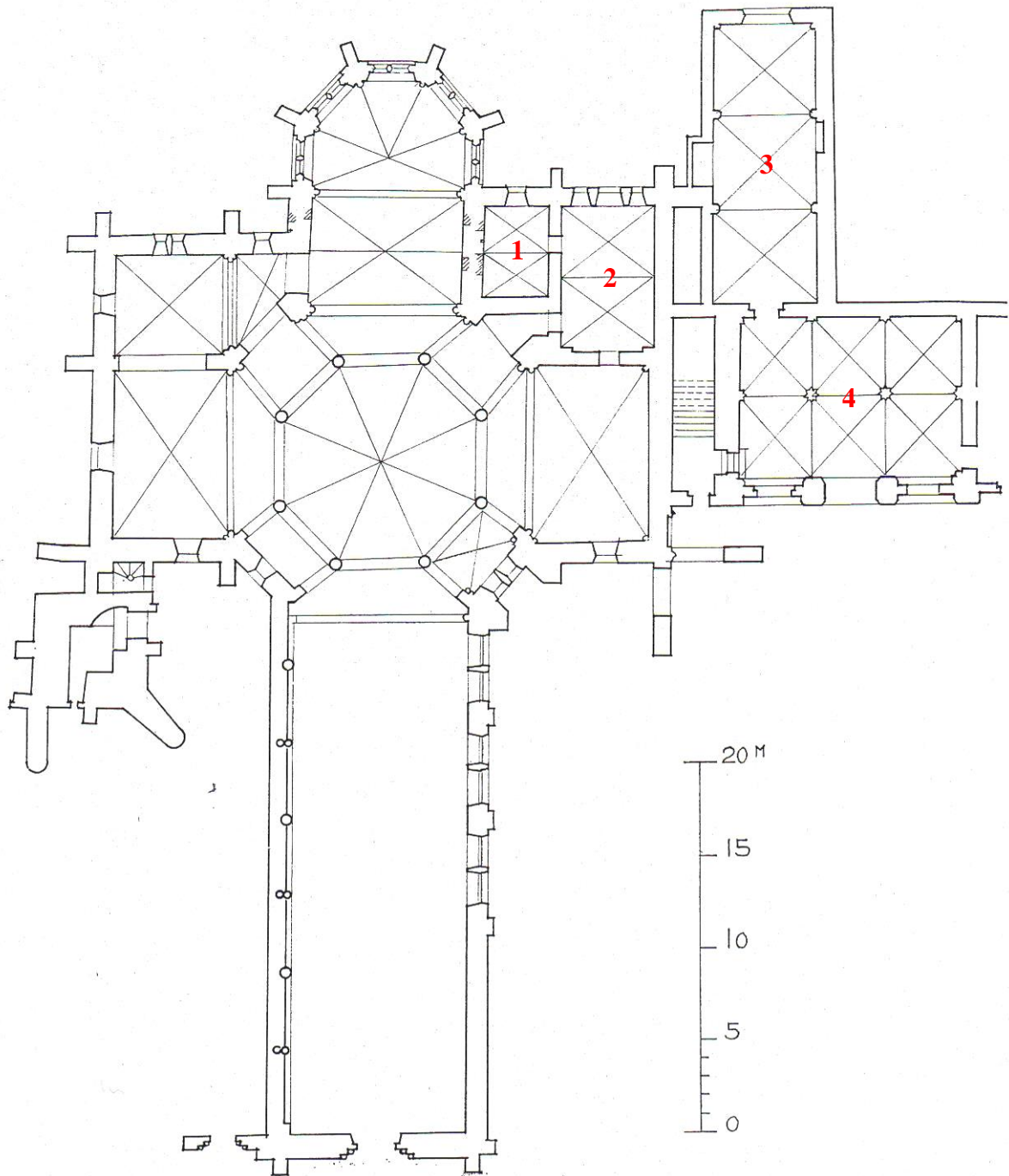

Fig. 6 : Plan de l'église par Pierre Rousseau. En **1** et **2** : deux sacristies modernes. En **3** : Chapelle Sainte-Elisabeth. En **4** : L'aile orientale du grand cloître.
In : Rousseau P., L'église Saint-Pierre de Ferrières-en-Gâtinais, *Études ligériennes d'histoire et d'archéologie médiévales. Mémoires et exposés présentés à la semaine d'études médiévales de Saint-Benoît-sur-Loire du 3 au 10 juillet 1969*, Auxerre, éd. de la Société des fouilles archéologiques et des monuments historiques de l'Yonne, 1975, fig. 1.

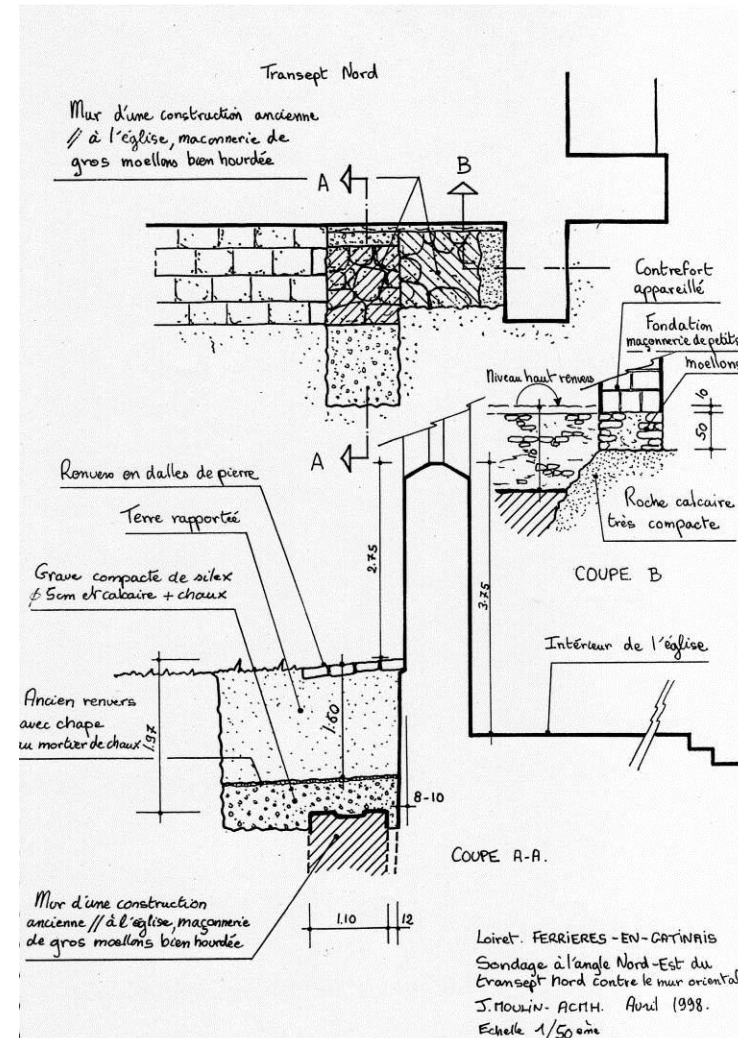
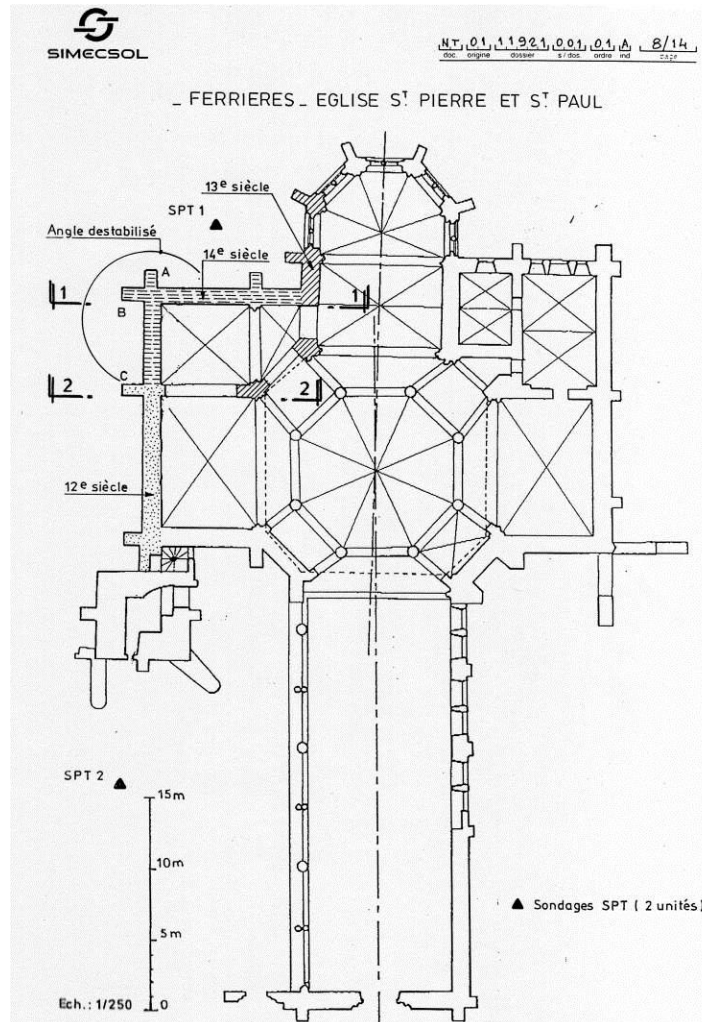

Fig. 8-9 : Plan de localisation et relevés du sondage réalisé en 1998 au nord-est du transept.
 In : Goubet R., *Ferrières-en-Gâtinais* (45). *Église Saint-Pierre et Saint-Paul. Études de sols. Rapport*, 3 juillet 1998, 14 p. (Annexe de l'étude préalable de Jacques Moulin de 1998).

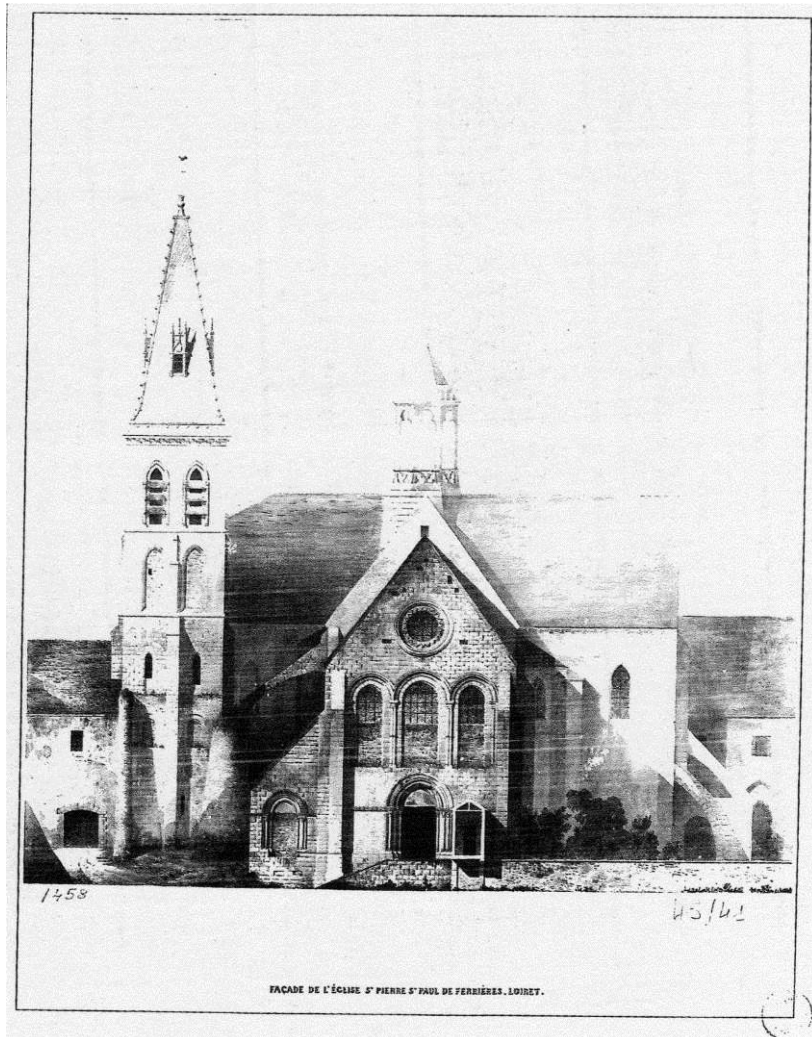

Fig. 10 : Vue de la façade occidentale de l'abbatiale.
Façade de l'église Saint-Pierre Saint-Paul de Ferrières. Loiret,
dessin, anonyme, s. d., Échelle 1/100^e.

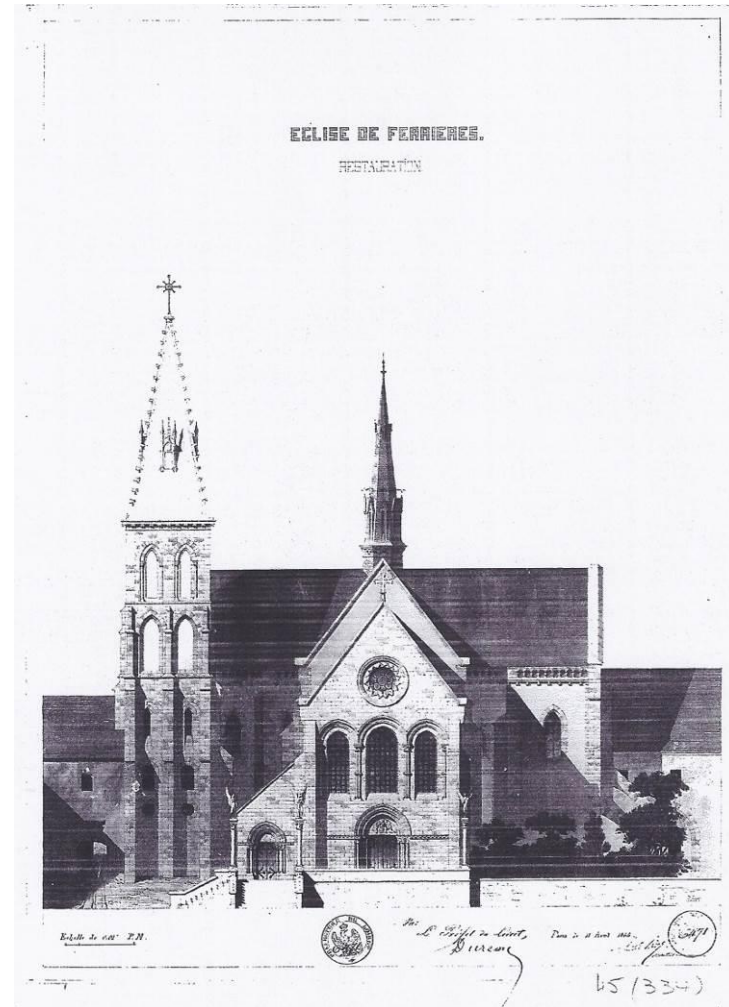

Fig. 11 : Vue de la façade occidentale de l'abbatiale après
restauration.
Lisch M., *Église de Ferrières. Restauration*, août 1865, Échelle
1/100^e.

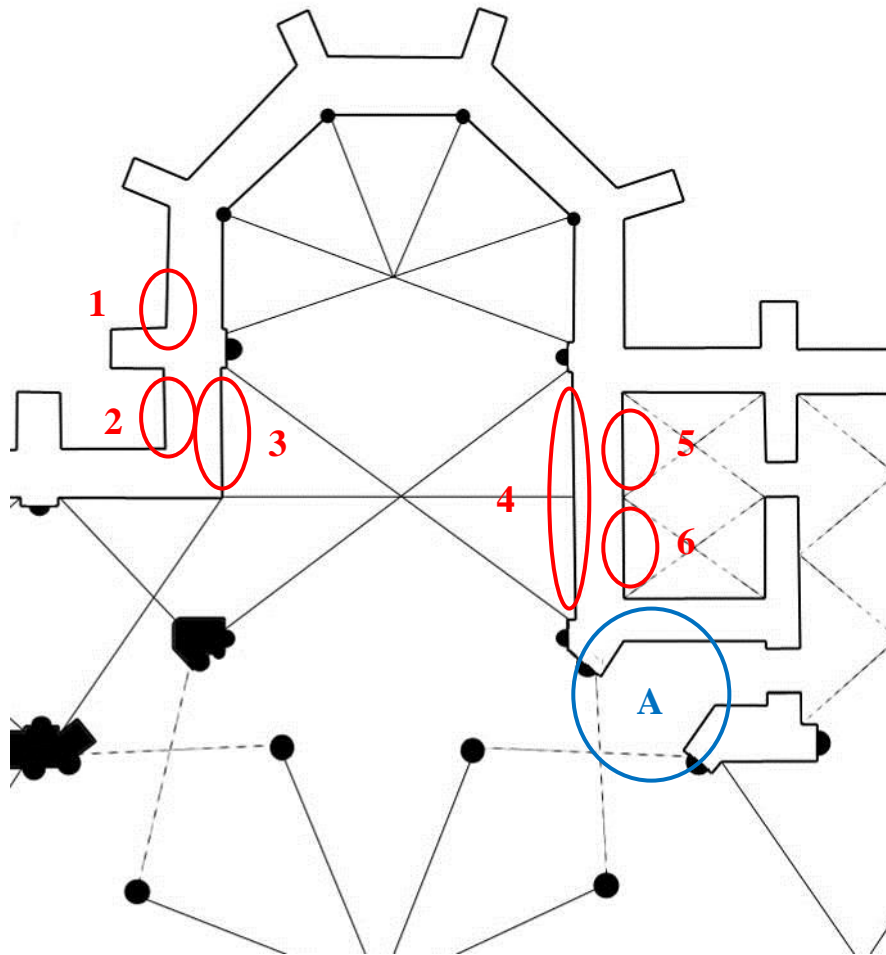

Fig. 12 : Localisation des anciennes ouvertures dans le plan du chevet de l'église.

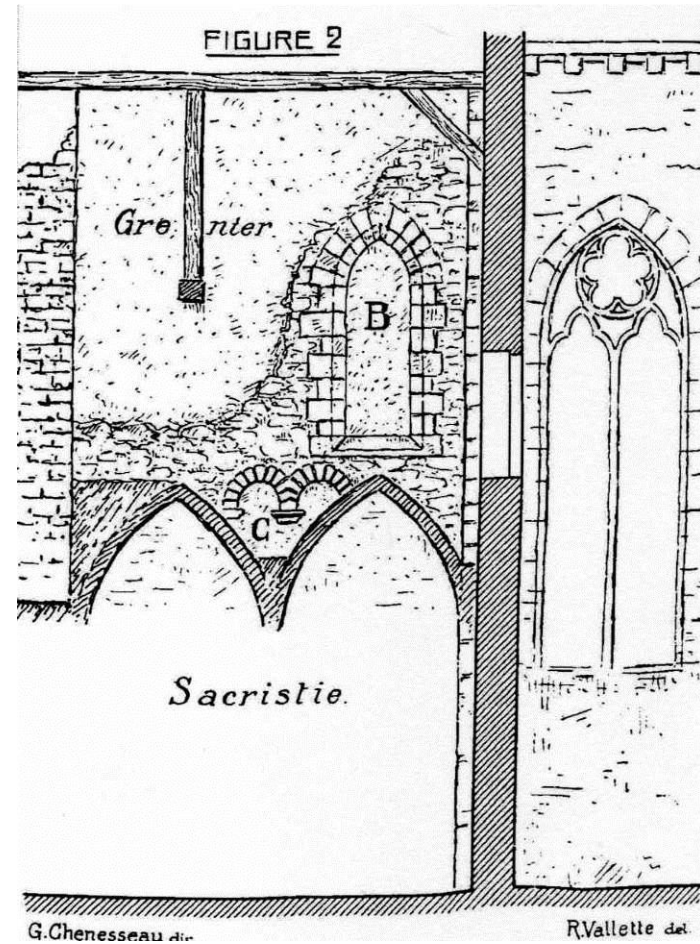

Fig. 13 : Relevé des anciennes ouvertures dans le mur nord de la sacristie par Cheneseau.
In : Cheneseau G., Les vestiges de la première église abbatiale de Ferrières-en-Gâtinais, *Bulletin de la Société archéologique et historique de l'Orléanais* XXII, n°234, 1935, Orléans, éd. R. Houzé, 1947, p. 489-500.

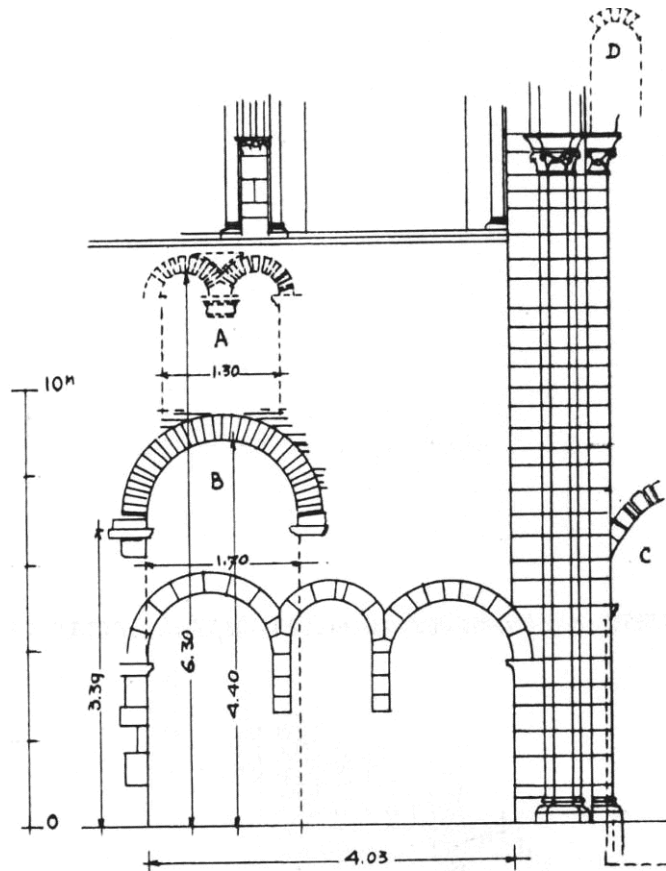

Fig. 14 : Relevé des traces de baies dans le mur sud du chevet par Rousseau.

In : Rousseau P., L'église Saint-Pierre de Ferrières-en-Gâtinais, *Études ligériennes d'histoire et d'archéologie médiévales. Mémoires et exposés présentés à la semaine d'études médiévales de Saint-Benoît-sur-Loire du 3 au 10 juillet 1969*, Auxerre, éd. de la Société des fouilles archéologiques et des monuments historiques de l'Yonne, 1975, fig. 4.

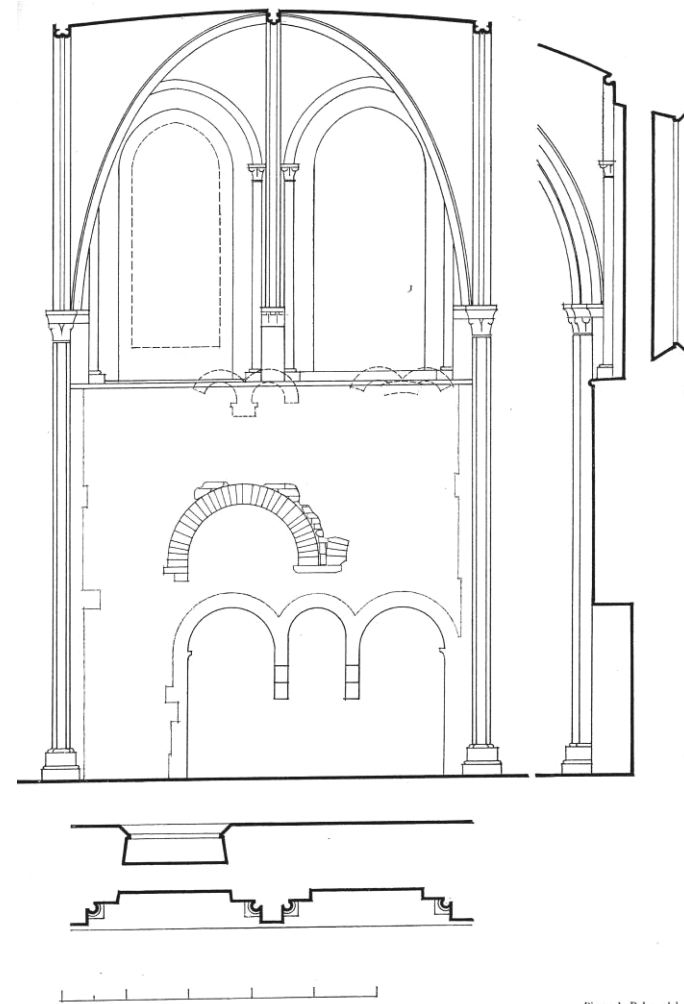

Fig. 15 : Relevé des traces de baies dans le mur sud du chevet par Saulnier.

In : Saulnier L., Ferrières-en-Gâtinais, *Bulletin Monumental* 130-IV, Paris, éd. de la Société française d'archéologie, 1972, fig. 2.

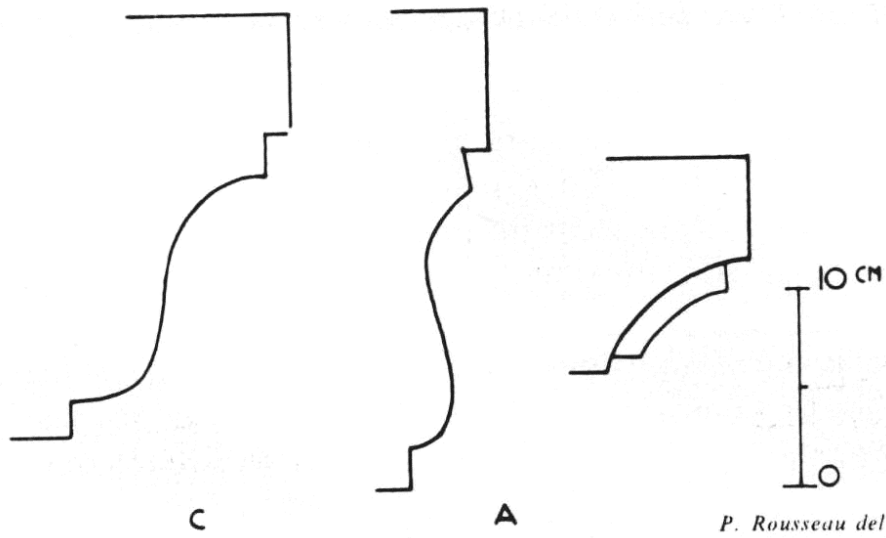

Fig. 16 : Relevé des impostes des anciennes baies du chœur par Rousseau.
In : Rousseau P., L'église Saint-Pierre de Ferrières-en-Gâtinais, *Études ligériennes d'histoire et d'archéologie médiévales. Mémoires et exposés présentés à la semaine d'études médiévales de Saint-Benoît-sur-Loire du 3 au 10 juillet 1969*, Auxerre, éd. de la Société des fouilles archéologiques et des monuments historiques de l'Yonne, 1975, fig. 3.

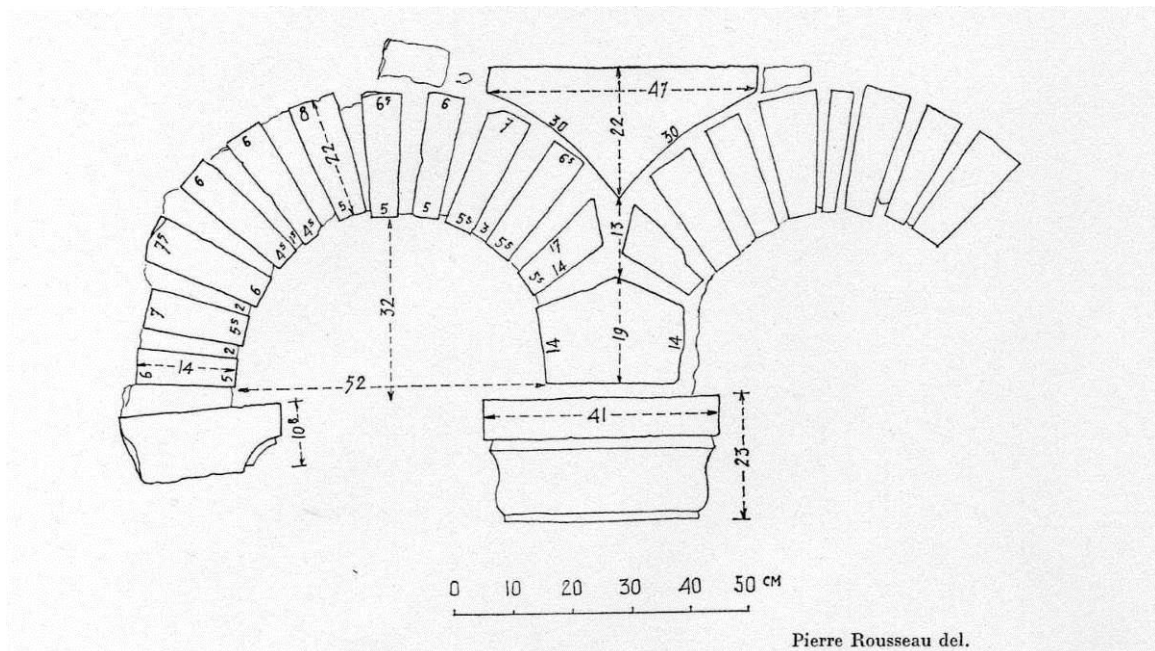

Fig. 17 : Relevé d'une des arcades du mur sud de la travée droite.
In : Saulnier L., Ferrières-en-Gâtinais, *Bulletin Monumental* 130-IV, Paris, éd. de la Société française d'archéologie, 1972, fig. 4.



Fig. 18 : L'église
abbatiale vue depuis le
nord-ouest.



Fig. 19 : L'église
abbatiale vue depuis le
sud-ouest.



Fig. 20 : Le chevet.



Fig. 21 : La façade occidentale.



Fig. 22 : Détail du perron devant l'église abbatiale.

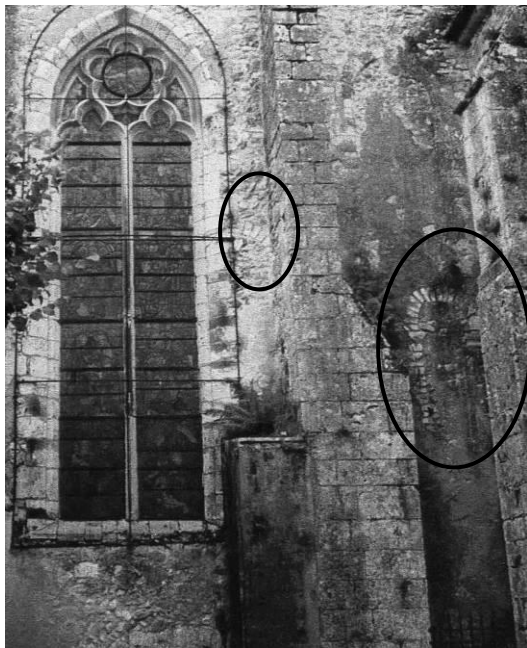

Fig. 23 : Détail du mur nord de l'abside, avant restauration (fig. 12 : n°1, 2).
In : Moulin J., *Ferrières-en-Gâtinais. Église Saint-Pierre et Saint-Paul et Chapelle Notre-Dame de Bethléem. Étude préalable à la restauration du chevet de l'église et à la remise en état des façades et toitures de la chapelle*, 1998, p. 14.



Fig. 24 : Détail du mur nord de l'abside (fig. 12 : n°2).



Fig. 25 : Vue intérieure, vers l'est.



Fig. 26 : La rotonde du transept.



Fig. 27 : Le côté sud-est de la rotonde, avec l'ancienne arcade donnant sur la sacristie actuelle (fig. 12 : A).



Fig. 28 : L'ancienne arcade donnant sur la sacristie actuelle (fig. 12 : A).

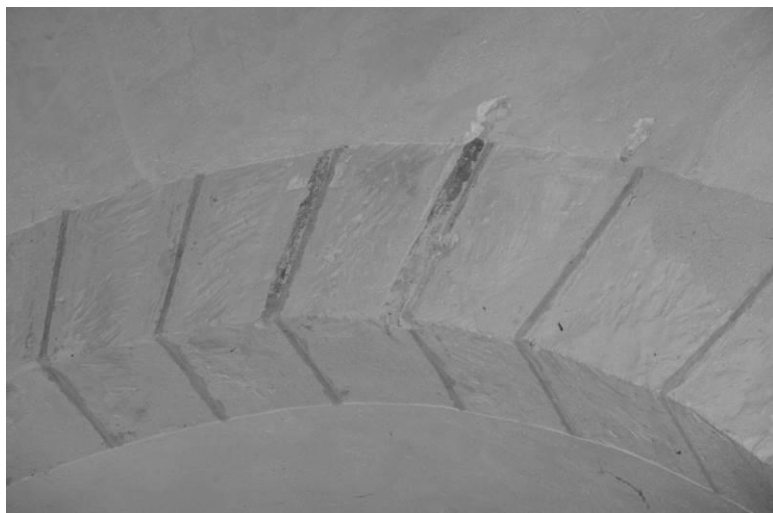

Fig. 29 : Détail des claveaux de l'arc précédent.

Fig. 30 : Imposte nord-est de l'arc précédent.

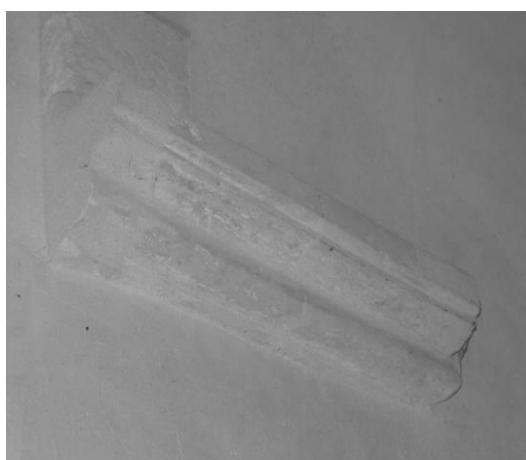

Fig. 31 : L'abside, vue depuis le centre de l'octogone.



Fig. 32 : Le mur nord de l'abside, avant restauration (fig. 12, n°3).

In : Saulnier L., Ferrières-en-Gâtinais, *Bulletin Monumental* 130-IV, Paris, éd. de la Société française d'archéologie, 1972, fig. 6.



Fig. 33 : Le mur nord de l'abside, aujourd'hui.

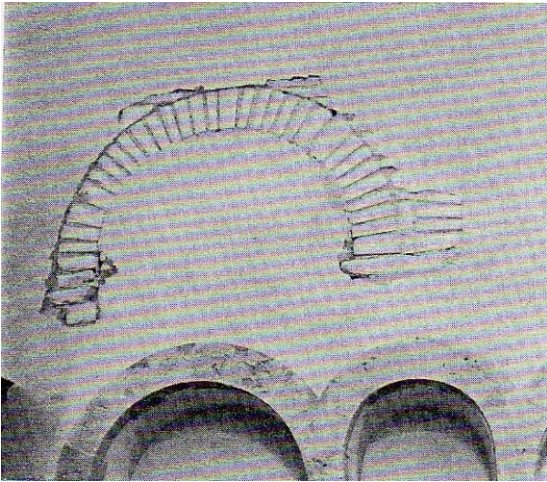

Fig. 34 : Le mur sud de l'abside, avant restauration (fig. 12, n°4).

In : Saulnier L., Ferrières-en-Gâtinais, *Bulletin Monumental* 130-IV, Paris, éd. de la Société française d'archéologie, 1972, fig. 5.

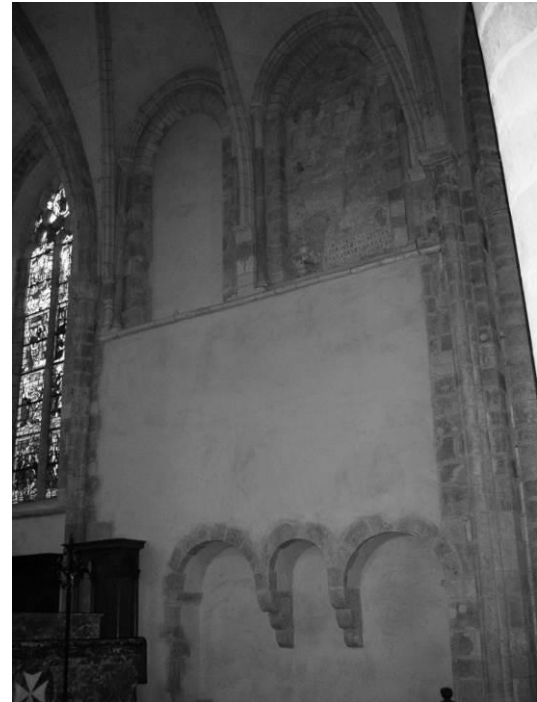

Fig. 35 : Le mur sud de l'abside, aujourd'hui.



Fig. 36 : La face ouest du clocher.



Fig. 37 : La face ouest de la souche du clocher.



Fig. 38 : Détail des ouvertures du clocher.



Fig. 39 : La face sud de la base du clocher.



Fig. 40 : Le mur sud du clocher.

Fig. 41 : L'intérieur de la souche du clocher : mur ouest. La flèche indique un coup de sabre vertical dans l'ébrasement d'une baie.

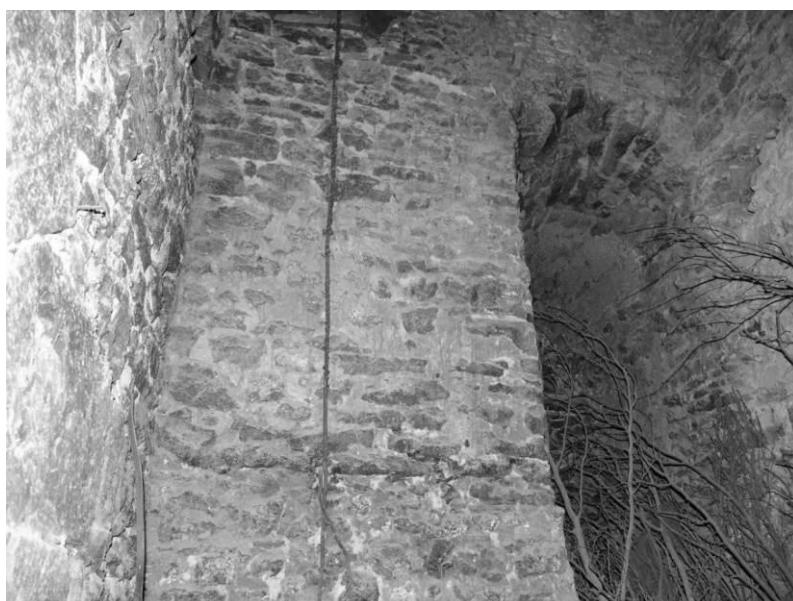

Fig. 42 : Le mur ouest de la souche du clocher, à l'intérieur.



Fig. 43 : Le mur est du clocher, à droite, en entrant par la porte.



Fig. 44 : Le mur gouttereau nord de la nef.



Fig. 45 : Baies hautes du mur gouttereau nord de la nef.

FLEURY-EN-BIÈRE

LOCALISATION DE LA COMMUNE DE FLEURY-EN-BIÈRE



Cécile COULANGEON Fait avec Philcarto - <http://perso.club-internet.fr/philgeo>

Fig. 1 : Carte de localisation de la commune.

FLEURY-EN-BIERE - EGLISE NOTRE-DAME
C. COULANGEON. 2010.
SCHEMA

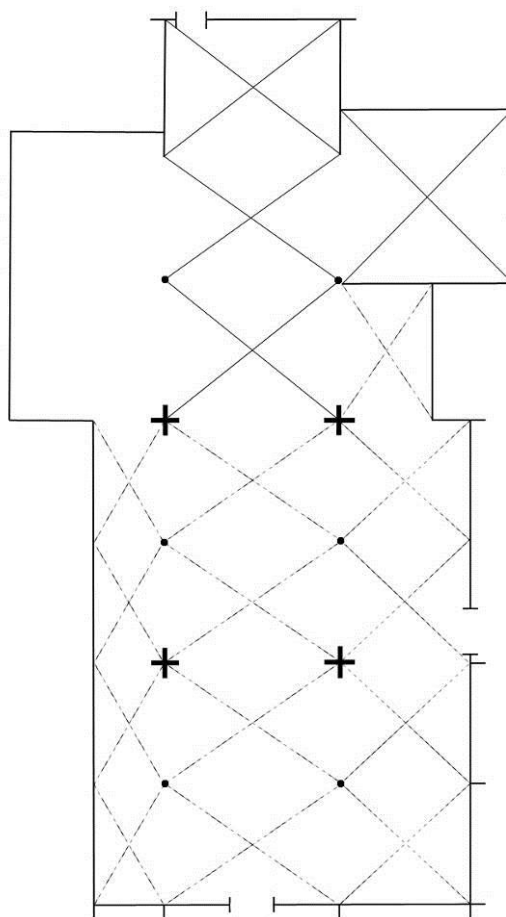

Fig. 4 : Schéma de l'église.

FLEURY-EN-BIERE (77) - EGLISE NOTRE-DAME
C. COULANGEON. 2012. D'APRES A. DROZD, T. LEYNET. 2005.
PLAN AU SOL, LEVE AU 1/100e

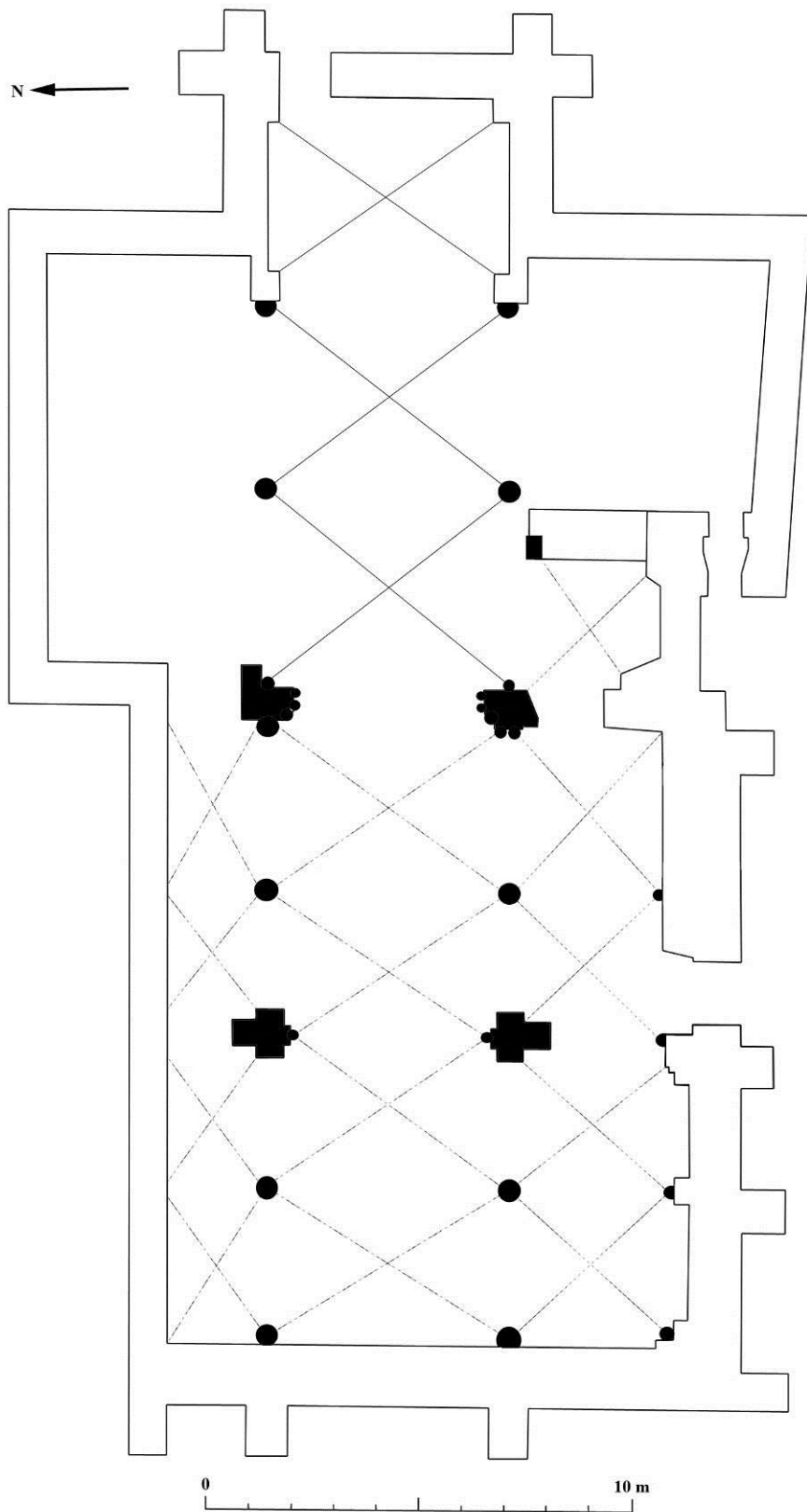

Fig. 5 : Plan de l'église.

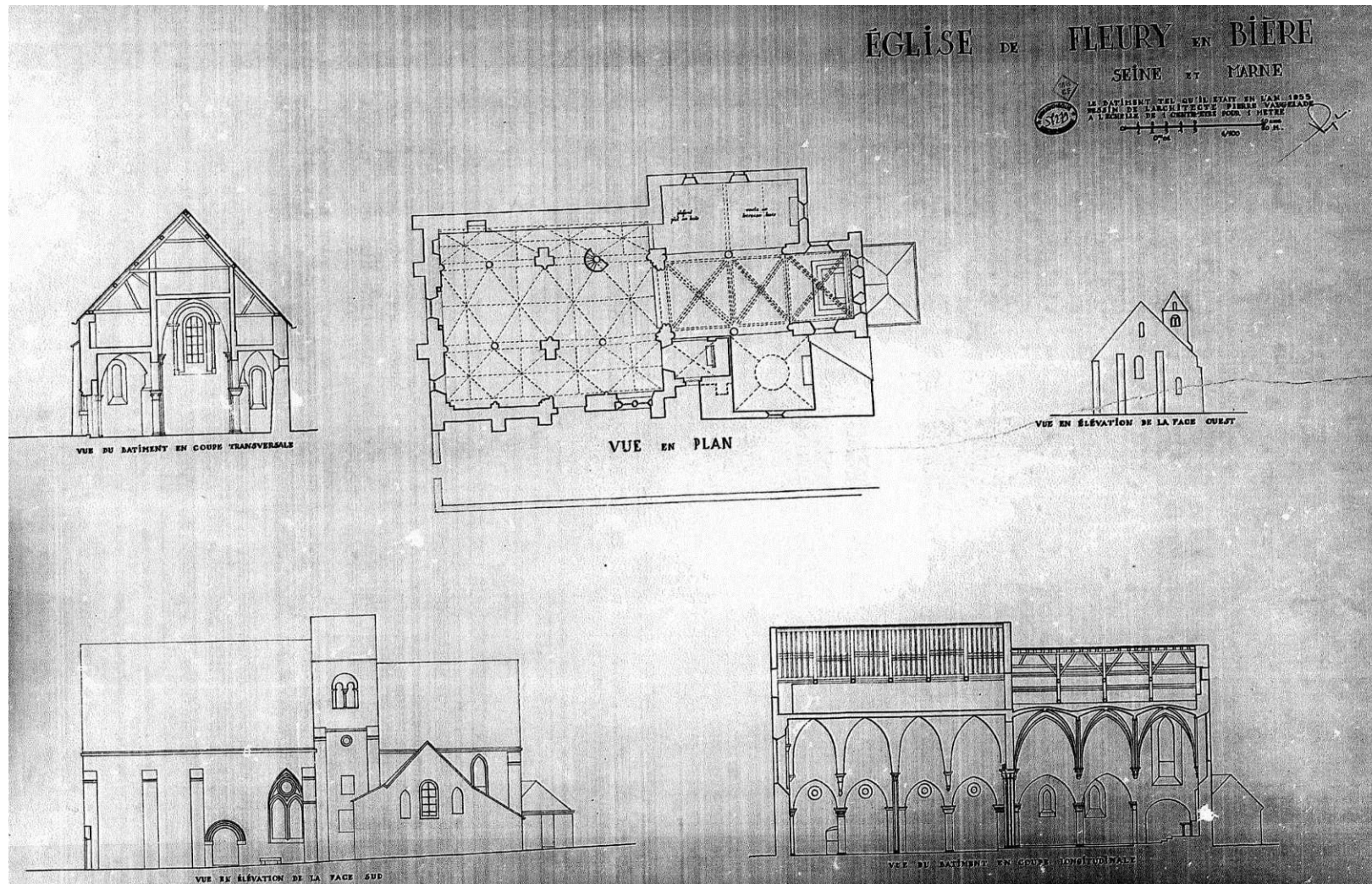

Fig. 6 : Plan, coupes et relevés des façades par Pierre Vaugelade en 1955.

Vaugelade P., *Église de Fleury-en-Bière. Seine-et-Marne* [plan, coupes et façades], Échelle 1/100^e, 1955, Médiathèque de l'architecture et du patrimoine, 0082/077/1008 (Série 0082/077 : Plans d'édifice de la Seine-et-Marne).

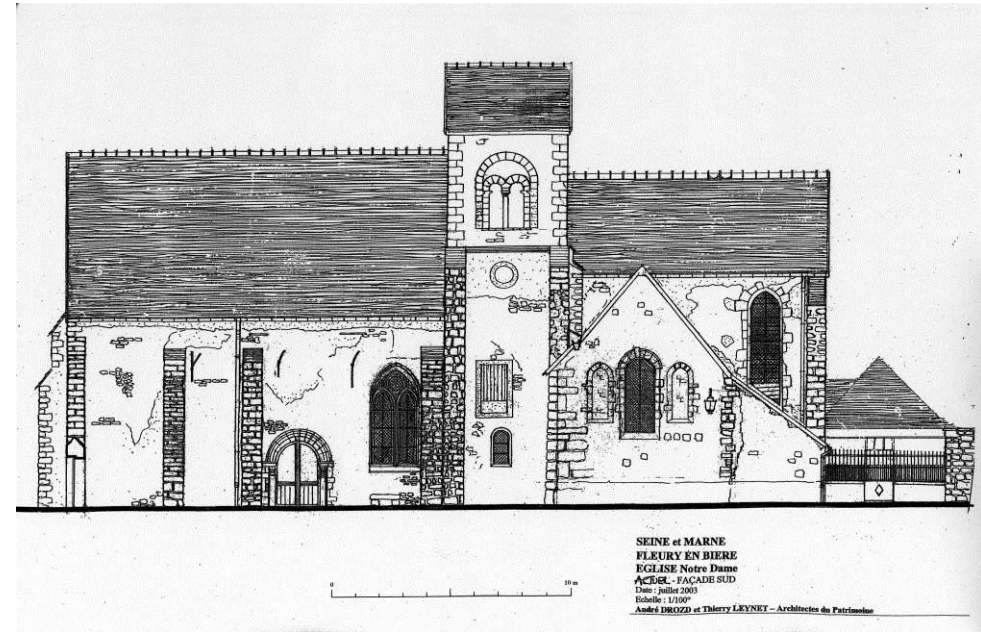
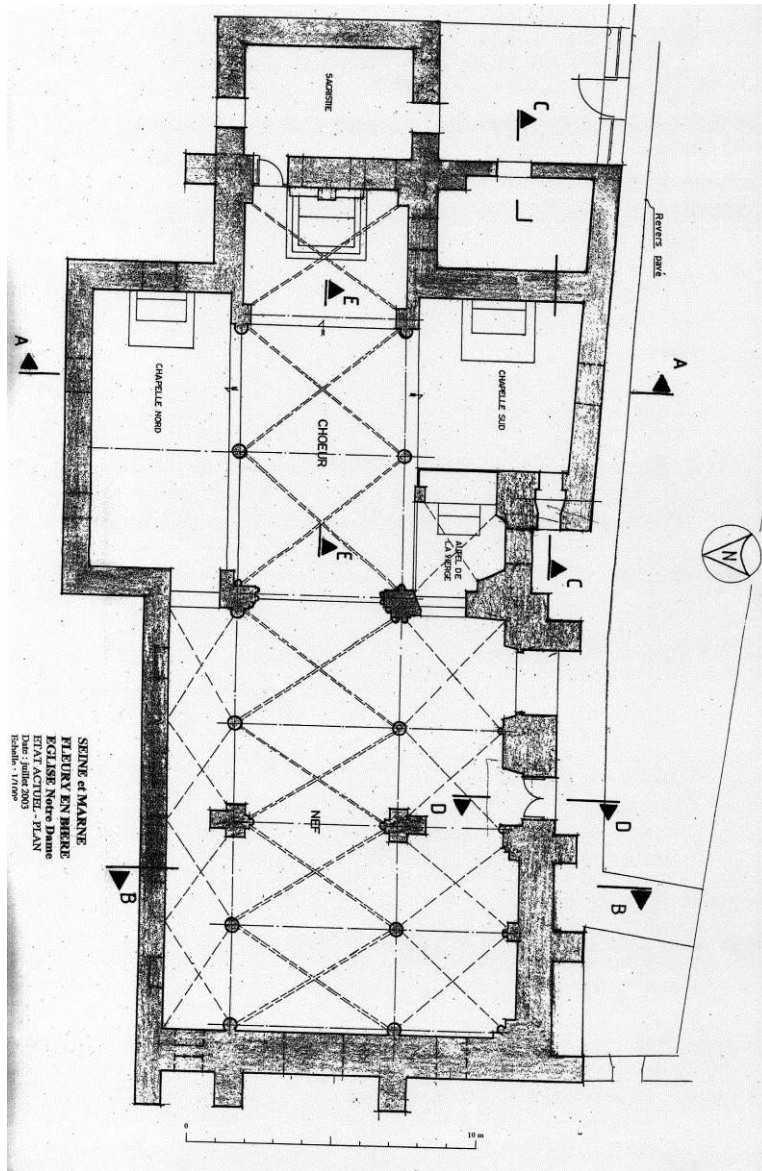

Fig. 7-8 : Plan et élévation de la façade sud de l'église, par Thierry Leynet et André Drozd, en 2003.

Drozd A., Leynet T., *Seine-et-Marne. Fleury-en-Bière. Église Notre-Dame. État actuel. Plan*, Échelle 1/100^e, 2003.

Drozd A., Leynet T., *Seine-et-Marne. Fleury-en-Bière. Église Notre-Dame. État actuel. Façade sud*, Échelle 1/100^e, 2003.

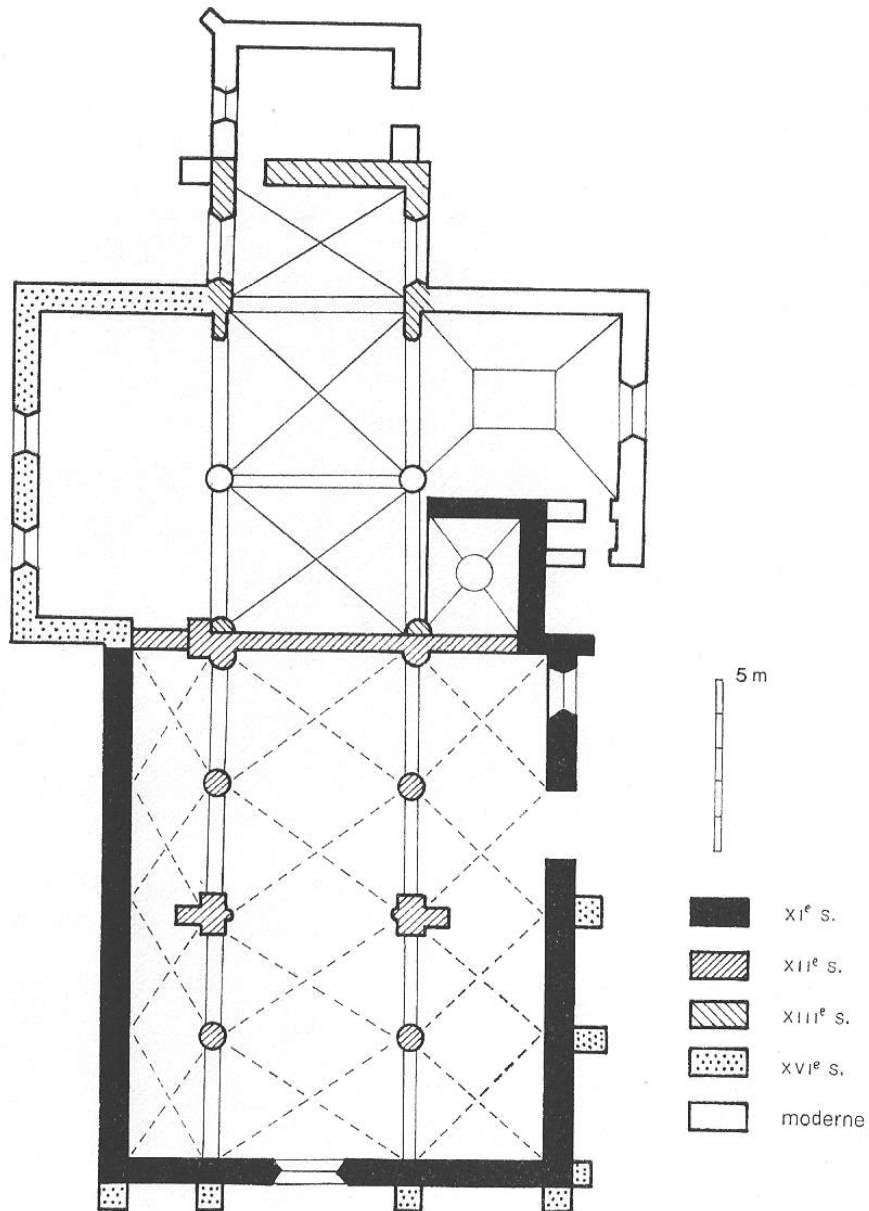

Fig. 9 : Plan phasé de l'église par Anne Prache.
In : Prache A., Fleury-en-Bière, *Ile-de-France Romane*, La Pierre-qui-Vire, éd. du Zodiaque, 1983, p. 399 (La Nuit des Temps 60).



Fig. 10 : L'église vue depuis le sud-est.

Fig. 11 : Le mur sud de la nef.



Fig. 12 : Détail du parement du mur sud de la nef, au-dessus du portail.



Fig. 13 : Le portail sud de la nef.



Fig. 14 : L'intérieur de l'édifice, dans le vaisseau central, vers l'est.



Fig. 15 : Le mur gouttereau sud de la nef.



Fig. 16 : Vestiges d'une porte dans le mur nord de la nef.

FORGES

LOCALISATION DE LA COMMUNE DE FORGES

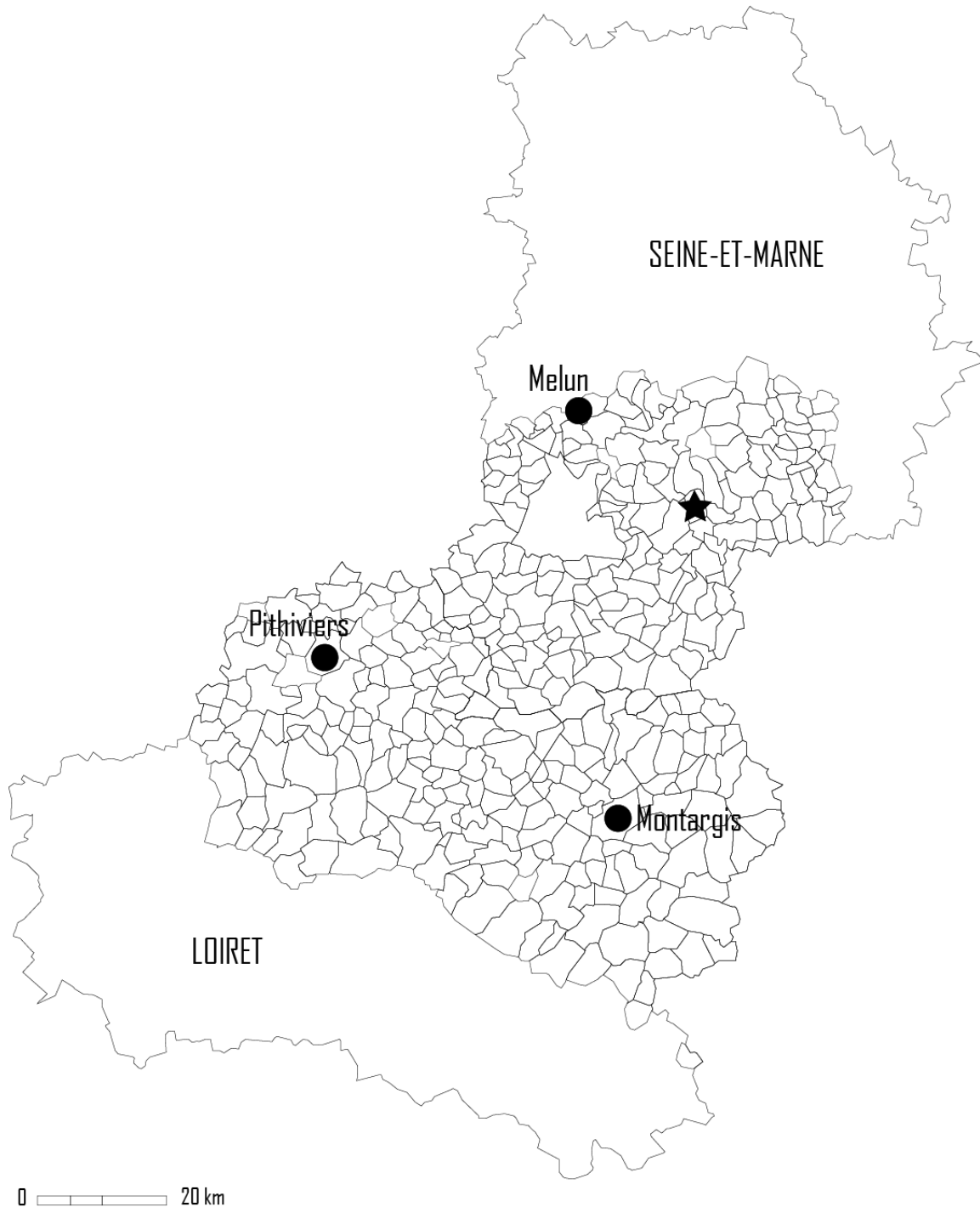

Cécile COULANGEON Fait avec Philcarto - <http://perso.club-internet.fr/philgeo>

Fig. 1 : Carte de localisation de la commune.

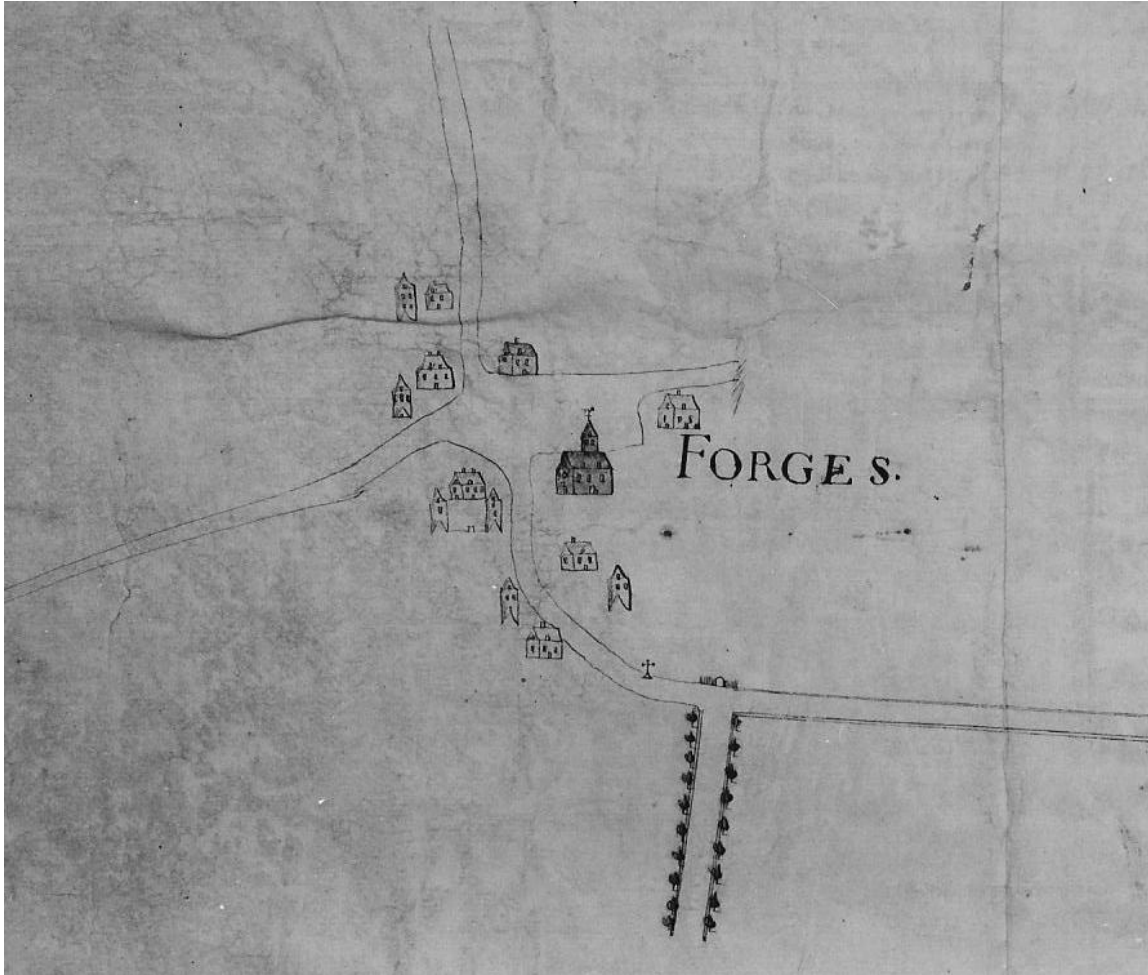

Fig. 2 : Représentation du village de Forges, avec son église, dans le plan de la seigneurie de Saint-Germain-Laval, levé en 1764.
Plan de Saint-Germain-Laval et Laval Saint-Germain, Échelle de 100 perches et 24 pieds pour 35 mm, 1764, Melun, AD77, 9 Fi 59 - 14 Fi 863.

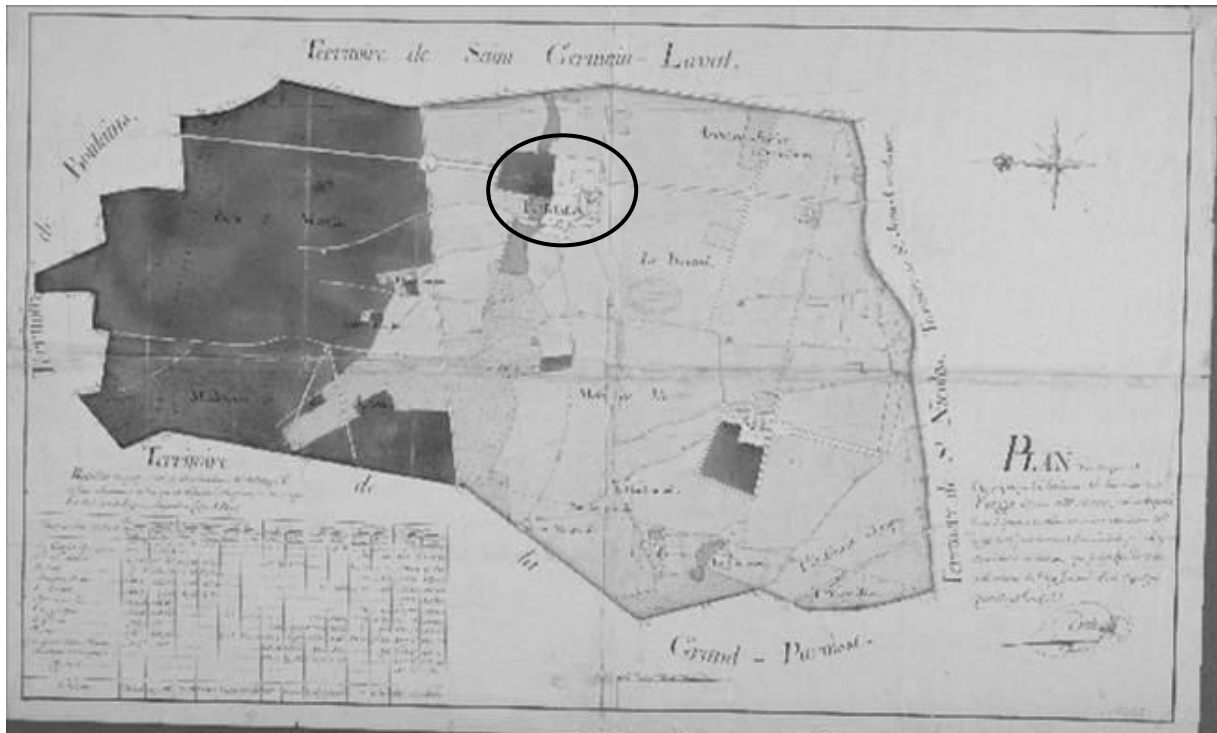

Fig. 3-4 : Plan d'intendance de la paroisse de Forges, en 1783.
Plan géométrique et topographique du territoire de la paroisse de Forges, 1783, Melun, AD 77, 1 C 38/5.

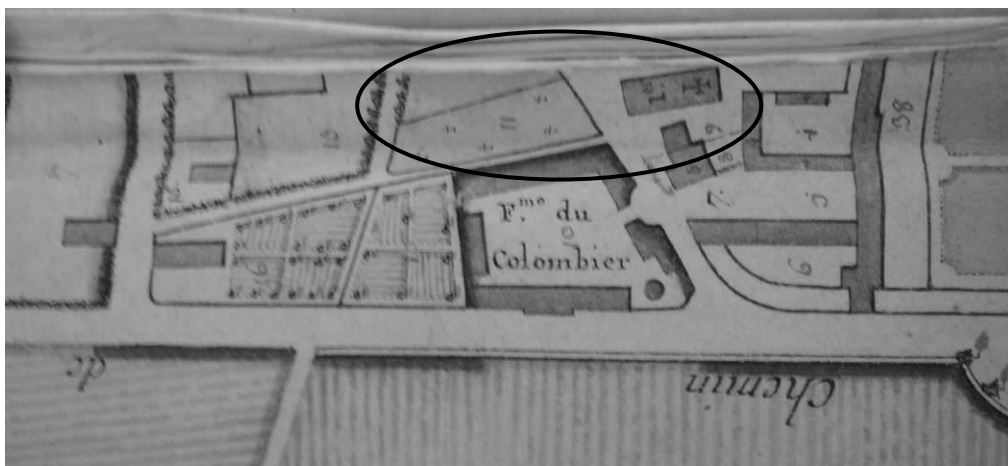
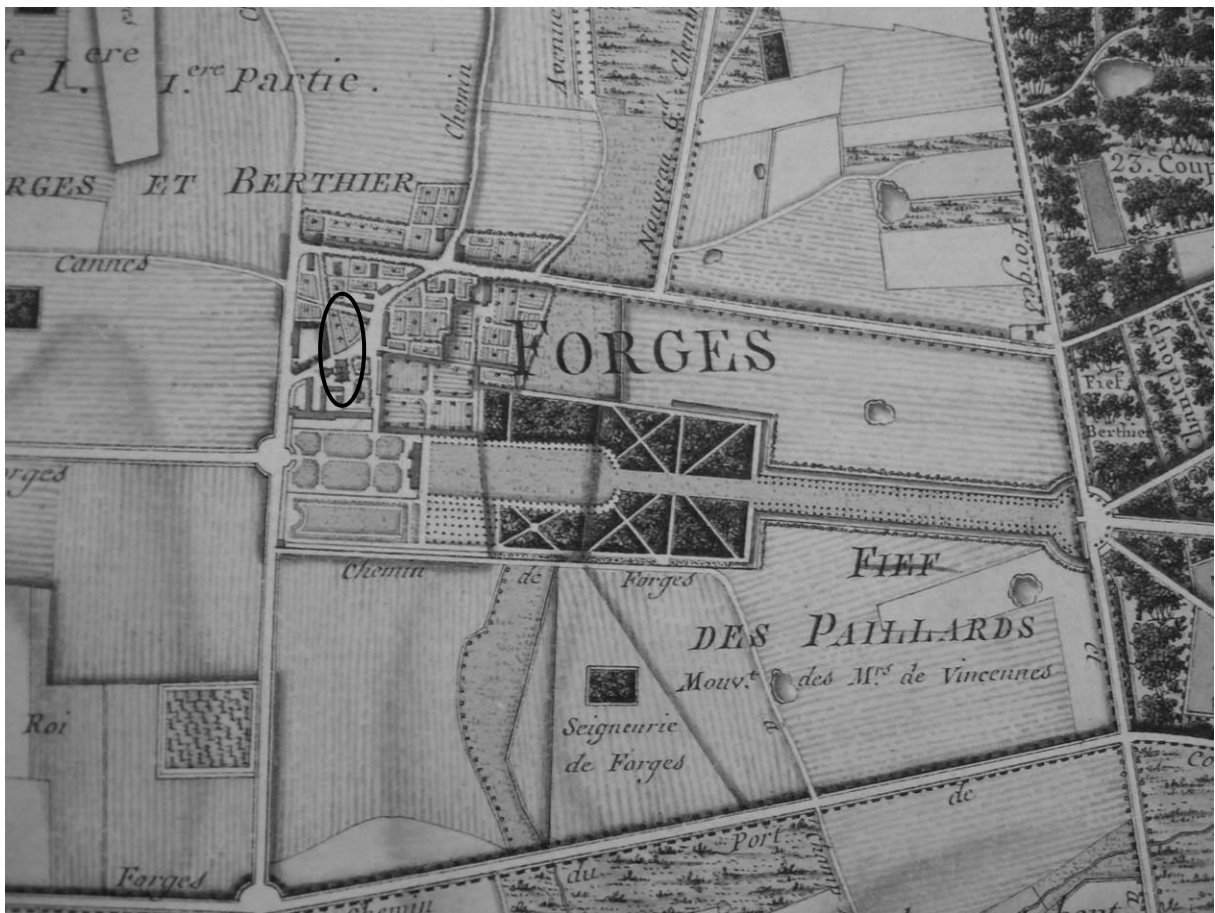

Fig. 5-6 : Plan de la baronnie de Forges, en 1790. Détail du plan général en haut et de la feuille I, première partie, en bas.
Atlas de la baronnie de Forges et ses dépendances, 1790, 16 feuillets, Melun, AD 77, 10 Fi 2.

FORGES - EGLISE SAINT-BAUDEL
C. COULANGEON. 2012
SCHEMA

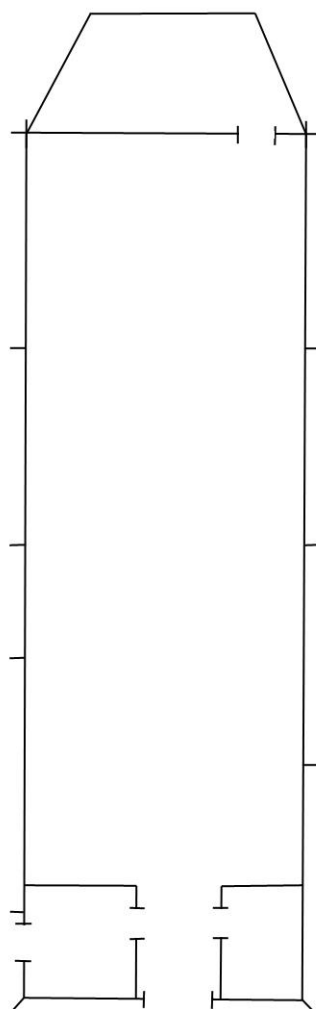

Fig. 7 : Schéma de l'église.

FORGES (77) - EGLISE SAINT-BAUDEL
C. COULANGEON. 2012. D'APRES ANONYME. 1865.
PLAN AU SOL, LEVE AU 4/100e

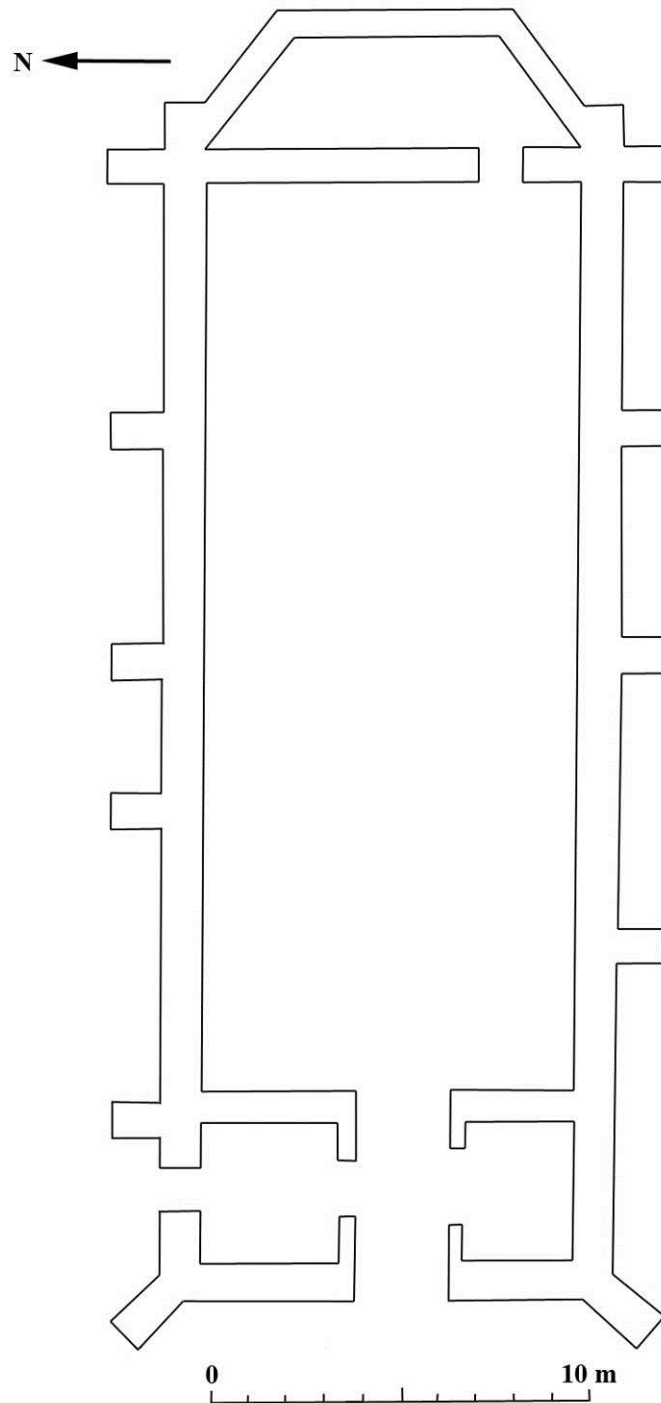

Fig. 8 : Plan de l'église.

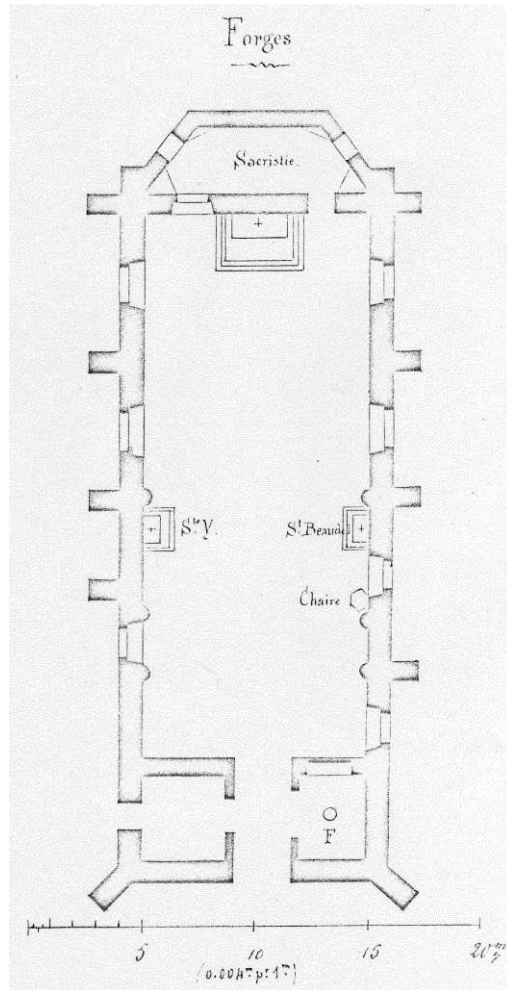

Fig. 9 : Plan anonyme de l'église de Forges, levé en 1865.

In : Délivré J., Teyssot J., *Fiche de pré-inventaire de l'église de Forges*, ministère de la Culture, 3 avril 1973 (Région Ile-de-France – Service régional de l'Inventaire – dossier de la commune de Forges).



Fig. 10 : Dessin de l'église en 1831.

Tondu-Nangis M., *Forges* [dessin de l'église de Forges], dessin, 1831, AD 77, 6 Fi 589.



Fig. 11 : Le mur nord de l'église.

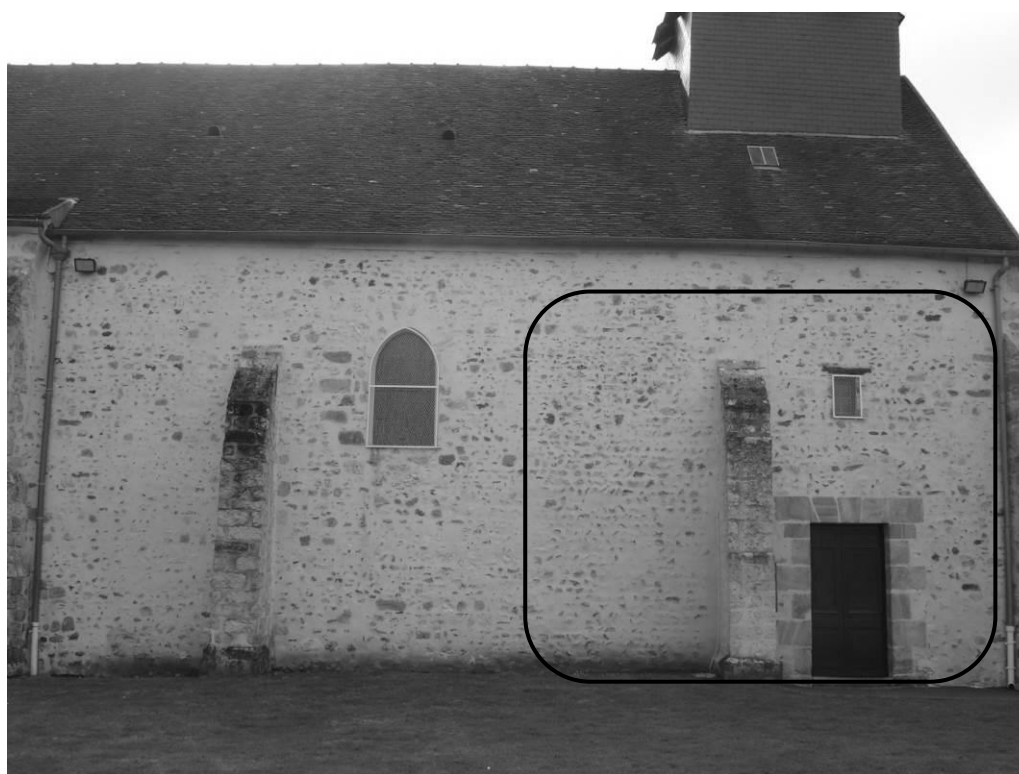

Fig. 12 : Le mur nord de la nef, avec localisation de l'*opus spicatum*.



Fig. 13 : Vestiges d'*opus spicatum* dans le mur nord de la nef.



Fig. 14 : La façade ouest de l'église.



Fig. 15 : L'intérieur de la nef, vers l'ouest.

GIRONVILLE

LOCALISATION DE LA COMMUNE DE GIRONVILLE



Cécile COULANGEON Fait avec Philcarto - <http://perso.club-internet.fr/philgeo>

Fig. 1 : Carte de localisation de la commune de Gironville.

GIRONVILLE - EGLISE NOTRE-DAME DE L'ASSOMPTION
C. COULANGEON, JUILLET 2011
SCHEMA

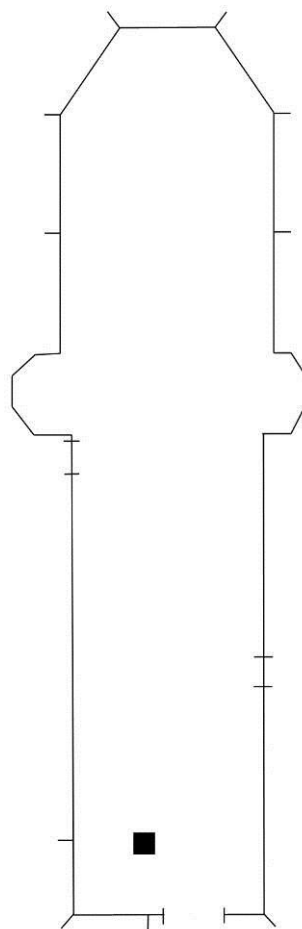

Fig. 3 : Schéma de l'église.

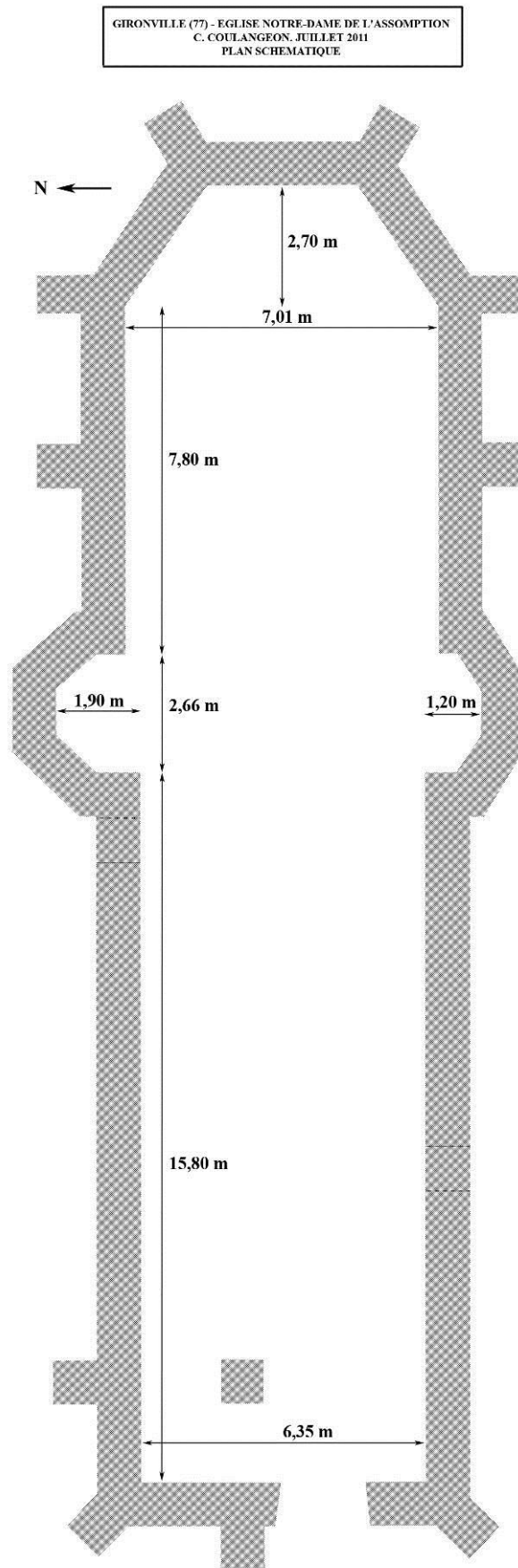

Fig. 4 : Plan schématique de l'église de Gironville.



Fig. 5 : L'église depuis le nord-est.

Fig. 6 : Le mur sud du chevet.



Fig. 7 : La façade ouest



Fig. 8 : Le mur gouttereau nord de la nef.



Fig. 9 : Le mur gouttereau sud de la nef, avec indication d'une partie renflée du parement à l'ouest.



Fig. 10 : La fenêtre du mur gouttereau nord de la nef.



Fig. 11 : La jonction entre le mur gouttereau nord de la nef et le chevet.



Fig. 12 : La fenêtre du mur gouttereau sud de la nef.



Fig. 13 : La jonction entre le mur gouttereau sud de la nef et le chevet.



Fig. 14 : L'intérieur de l'église, vers l'est.



Fig. 15 : L'intérieur de l'église, vers l'ouest.

GRANGERMONT

LOCALISATION DE LA COMMUNE DE GRANGERMONT



Cécile COULANGEON Fait avec Philcarto - <http://perso.club-internet.fr/philgeo>

Fig. 1 : Carte de localisation de la commune.

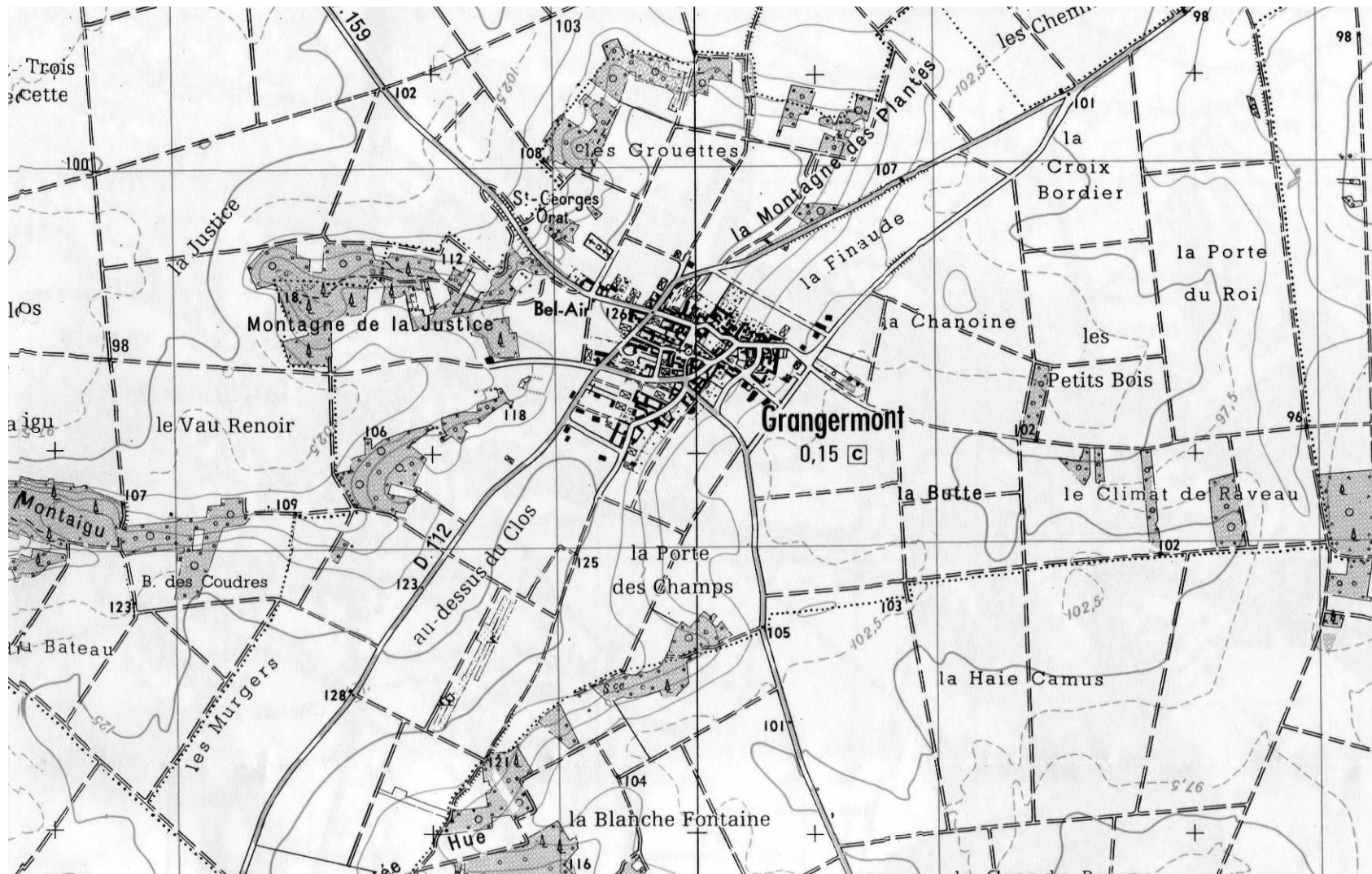

Fig. 2 : Extrait de la carte IGN sur Grangermont.

Carte de randonnée : Malesherbes. Puisseaux, Échelle : 1/25000^e, Paris, éd. IGN, 2003, 1 carte (Carte de randonnée 2318 E).



Fig. 3 : Cadastre de Grangermont en 1836. L'église est entourée.

Leclair M., *Plan cadastral parcellaire de la commune de Grangermont, Section B dite du Bourg*, Échelle 1/1250^e, 1836, Orléans, AD 45, 2 Mi 5197.

GRANGERMONT - EGLISE SAINT-GEORGES
C. COULANGEON. 2010.
SCHEMA

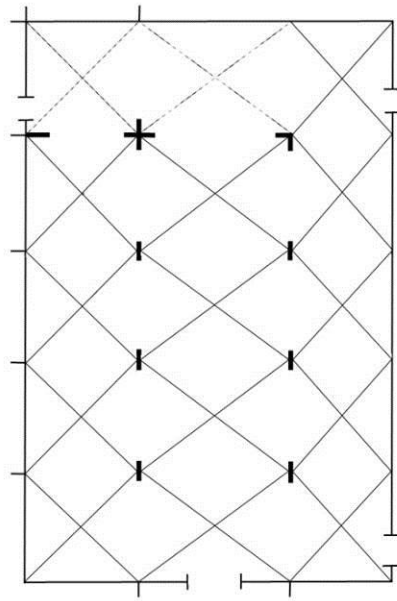

Fig. 4 : Schéma de l'église.

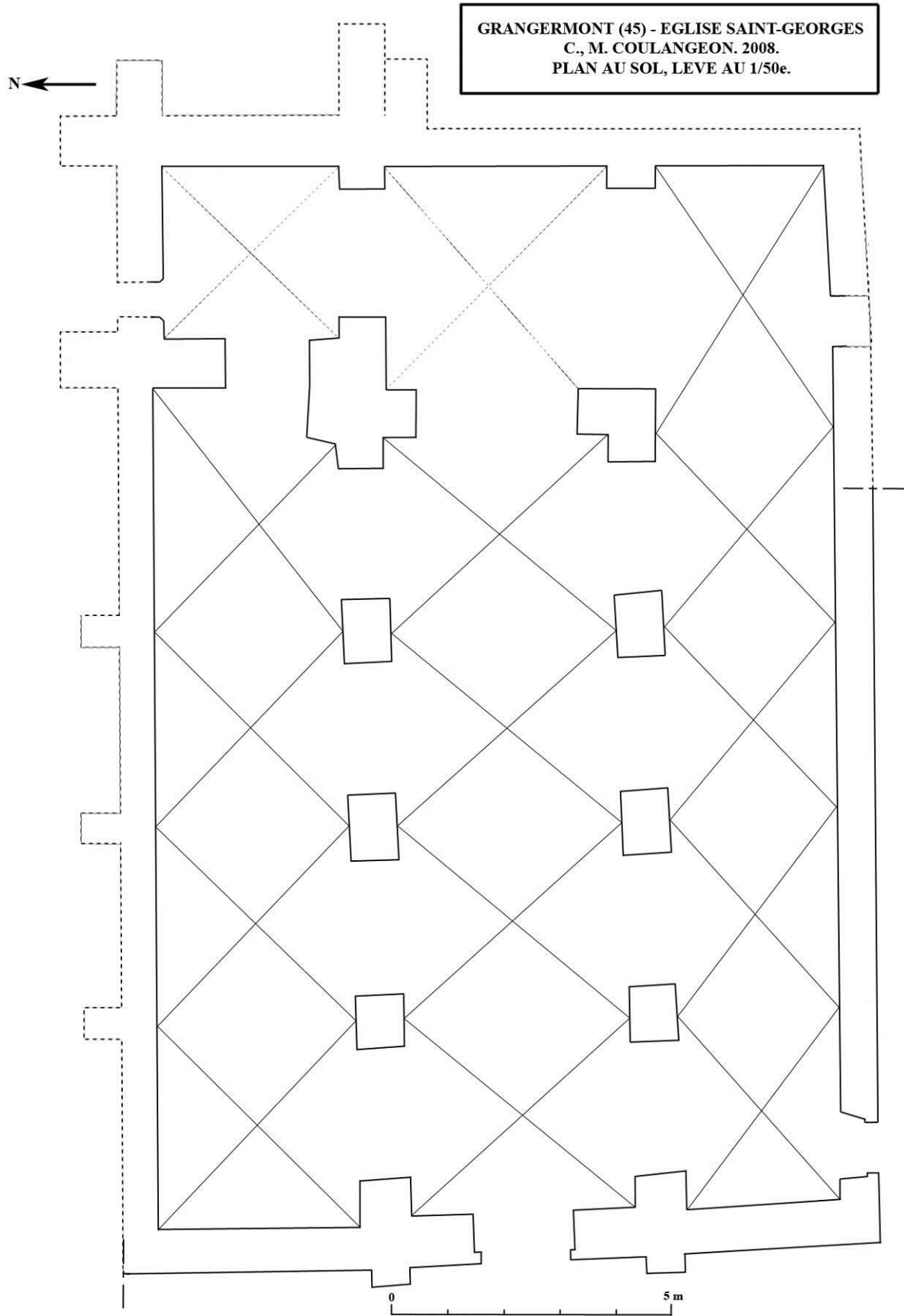

Fig. 5 : Plan de l'église.

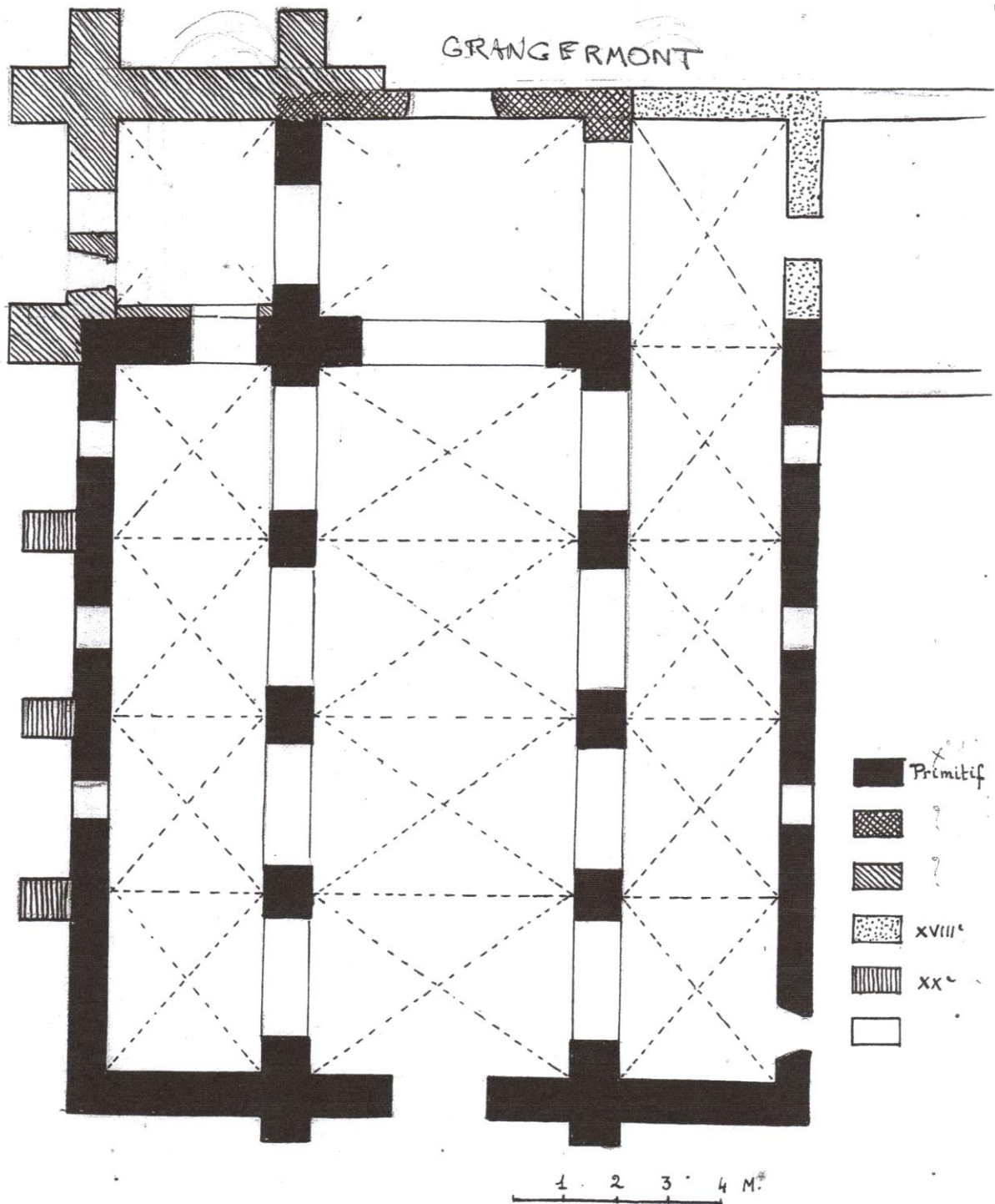

Fig. 6 : Plan de l'église par l'abbé Moufflet.

In : Moufflet R., *Grangermont*, notice manuscrite, s. d., 5 p., Archives de l'abbaye de Saint-Benoit-sur-Loire, fonds privé Moufflet.

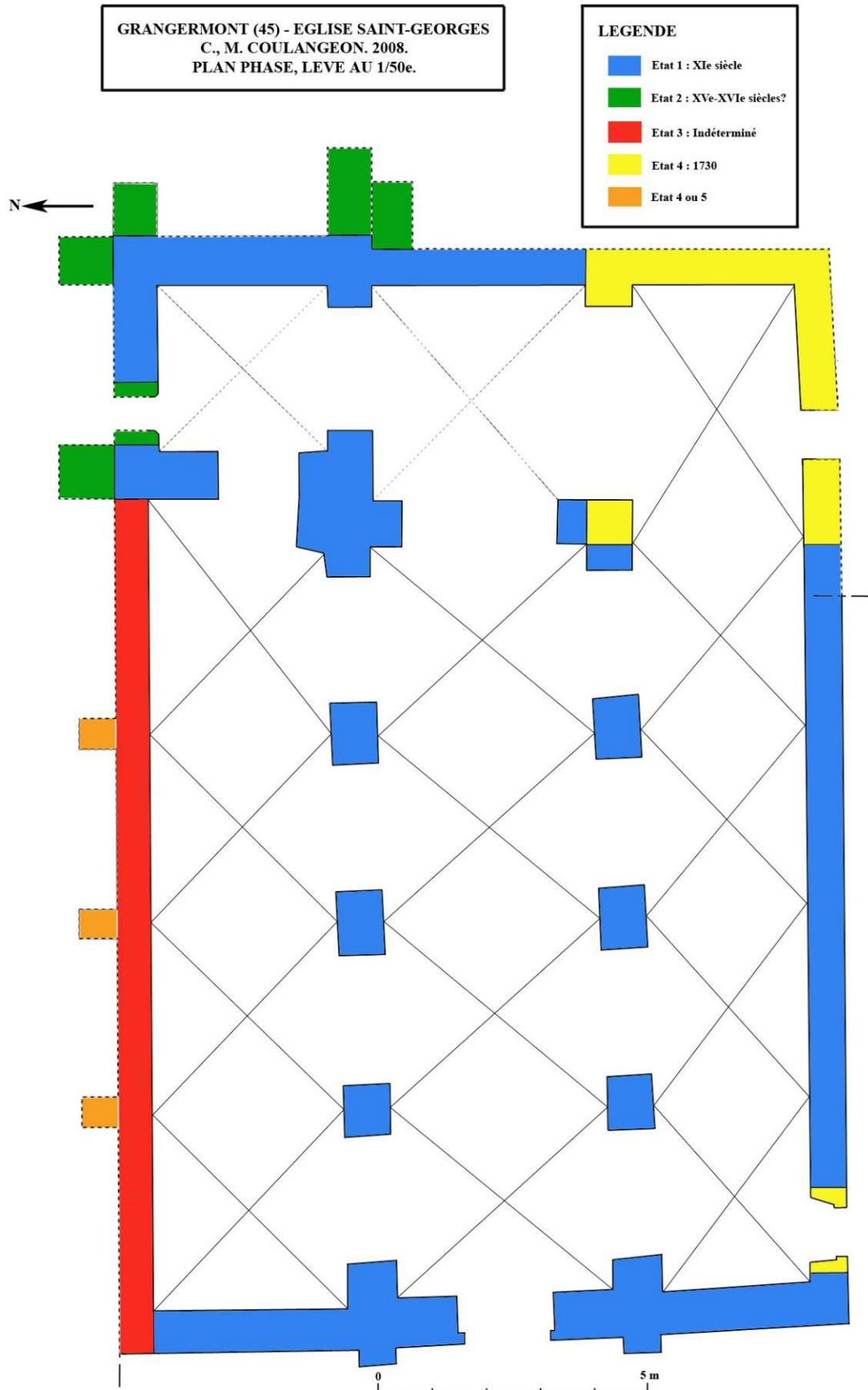

Fig. 7 : Plan phasé de l'édifice. Voir planche couleur : volume VI.

GRANGERMONT (45) - EGLISE SAINT-GEORGES
RELEVÉ DE LA PILE NORD-EST DU CHOEUR, FACE OUEST
C. COULANGEON. AOÛT 2008
LEVE AU 1/20e

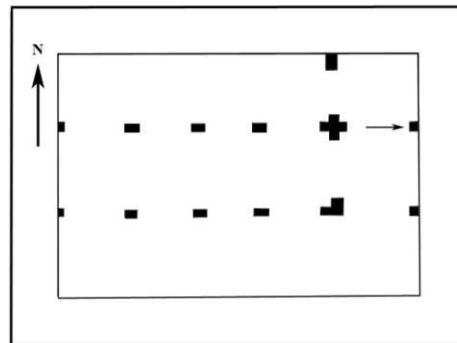
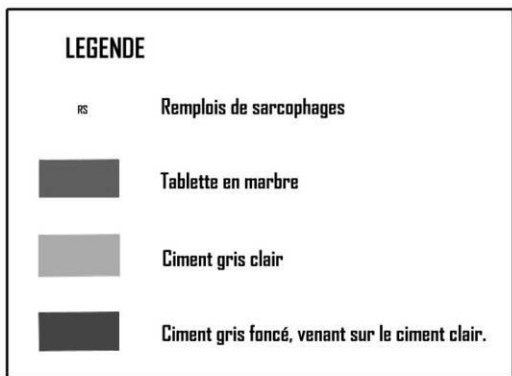
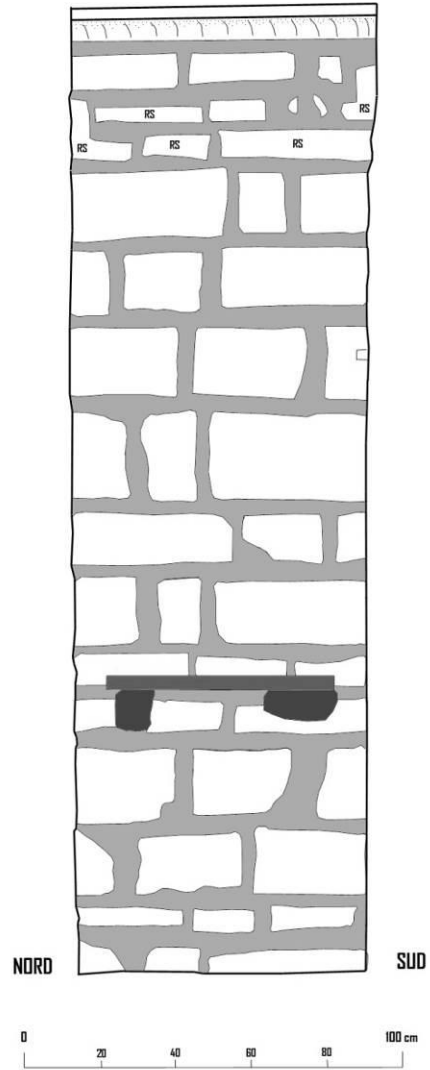

Fig. 8 : Relevé pierre à pierre de la pile nord-est du chœur.

GRANGERMONT (45) - EGLISE SAINT-GEORGES
RELEVÉ DE LA PILE SUD-OUEST DU CHOEUR, FACE EST
C. COULANGEON. AOÛT 2008
LEVE AU 1/20^e

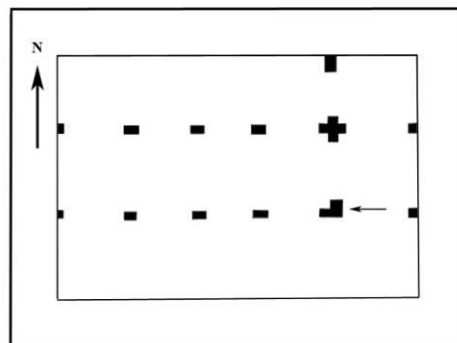
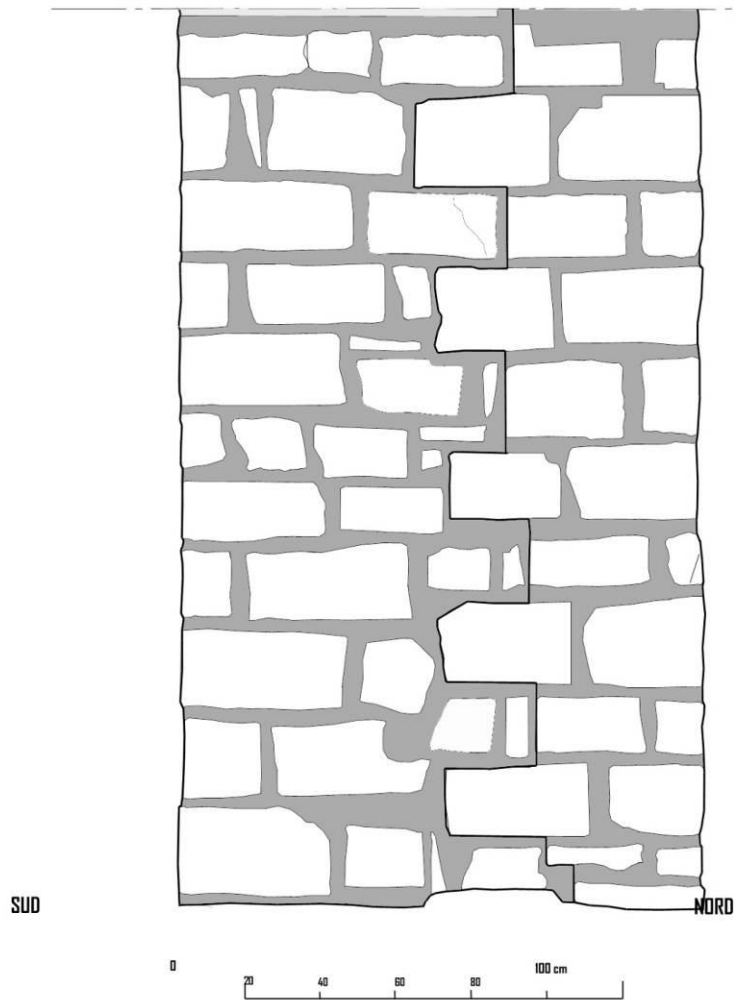

Fig. 9 : Relevé pierre à pierre de la pile sud-ouest du chœur.

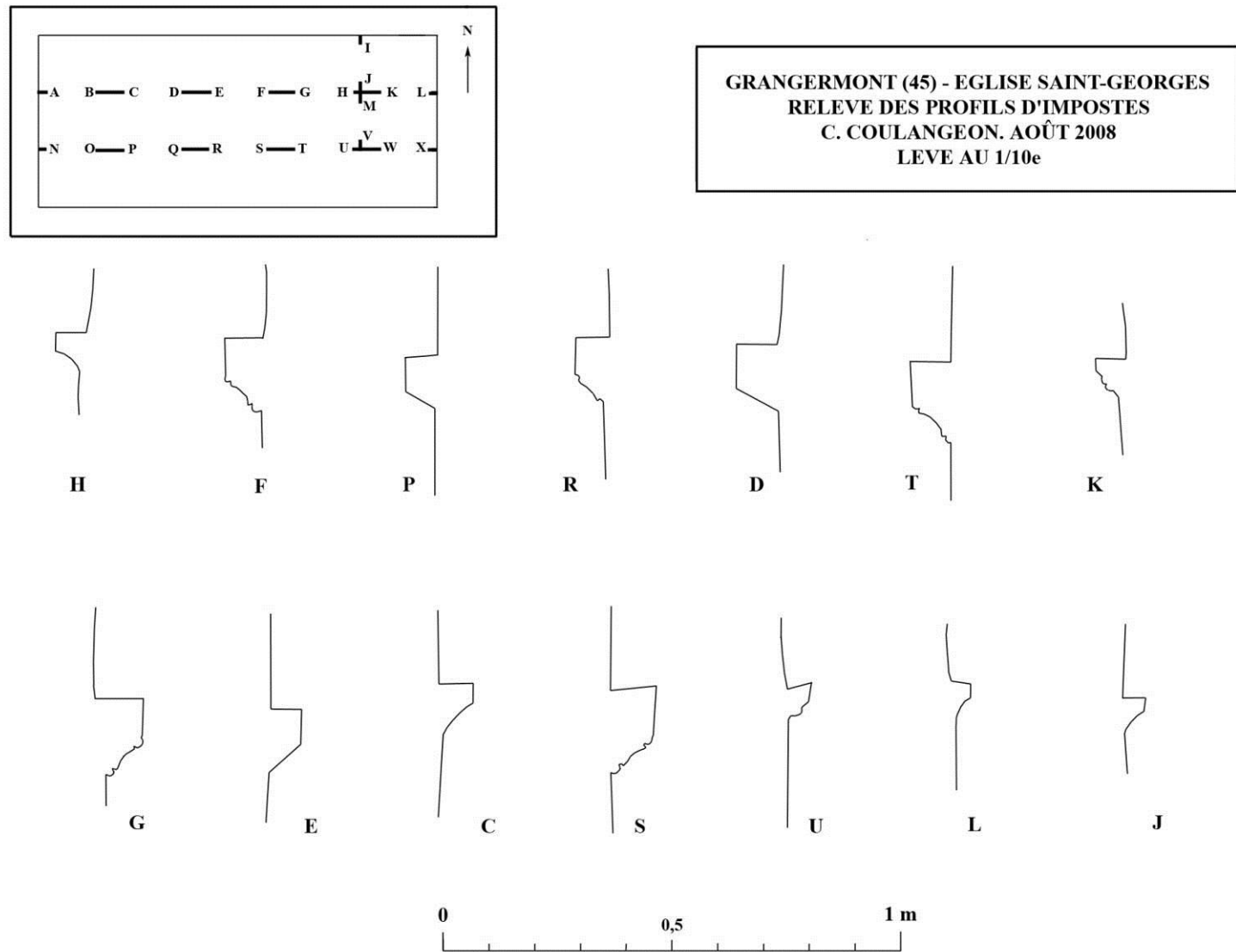

Fig. 10 : Relevés des profils d'impostes de l'église.



Fig. 11 : Le pignon occidental de l'église au milieu du XX^e siècle.

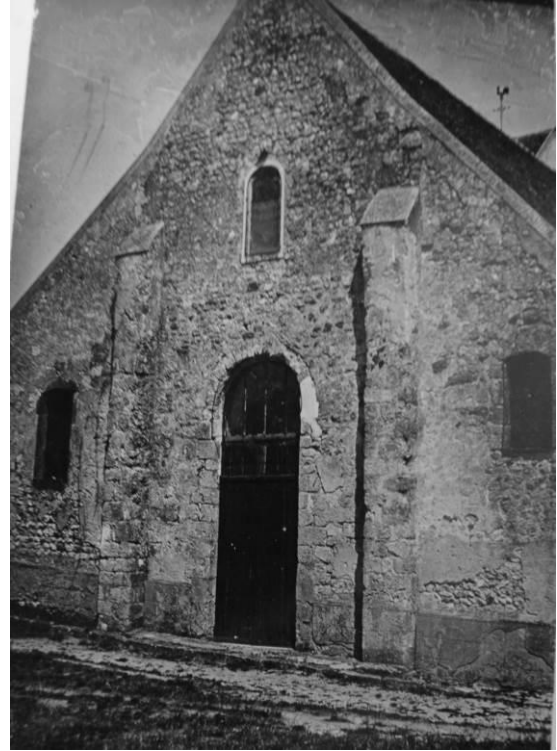

Fig. 12 : Le pignon occidental de l'église au milieu du XX^e siècle.

In : Moufflet R., *Grangermont*, notice manuscrite, s. d., 5 p., Archives de l'abbaye de Saint-Benoit-sur-Loire, fonds privé Moufflet.



Fig. 13 : L'église vue depuis le nord-ouest.



Fig. 14 : La façade occidentale de l'église.

Fig. 15 : Le collatéral sud.



Fig. 16 : L'église vue depuis le nord-est.



Fig. 17 : Le mur pignon oriental, partie supérieure.

Fig. 18 : Le mur pignon oriental, partie inférieure.



Fig. 19 : Coup de sabre vertical entre le collatéral sud et le vaisseau central dans le pignon oriental.



Fig. 20 : Jonction entre le chevet et les contreforts du clocher.



Fig. 21 : L'angle nord-est du clocher.



Fig. 22 : Le collatéral nord.

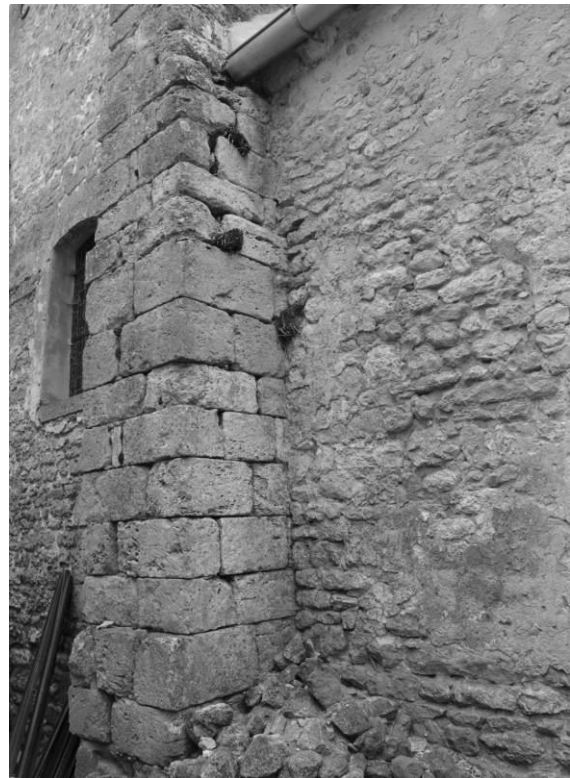

Fig. 23 : La jonction entre le collatéral nord et le clocher.



Fig. 24 : Le portail occidental.



Fig. 25 : Le revers du portail ouest.

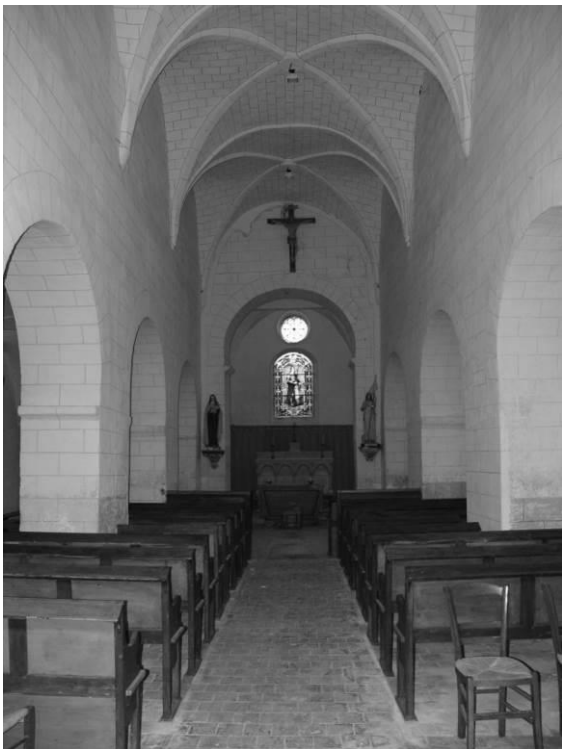

Fig. 26 : L'intérieur de l'église, vers l'est.

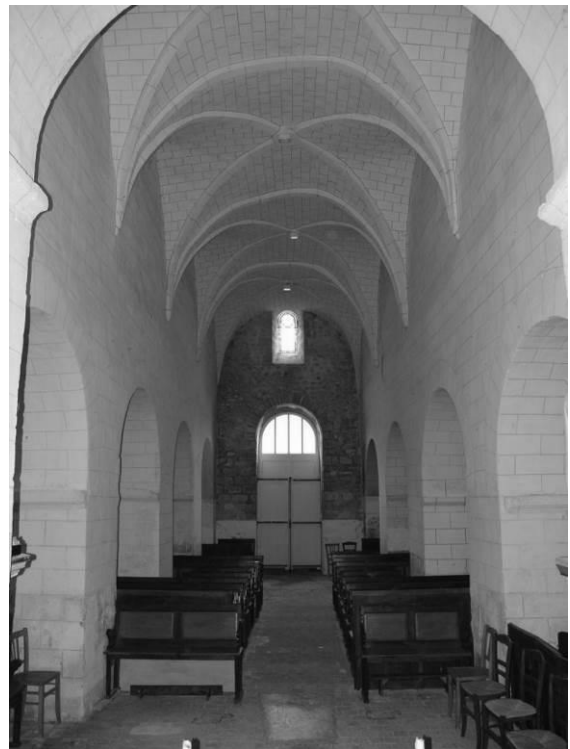

Fig. 27 : L'intérieur de l'église, vers l'ouest.

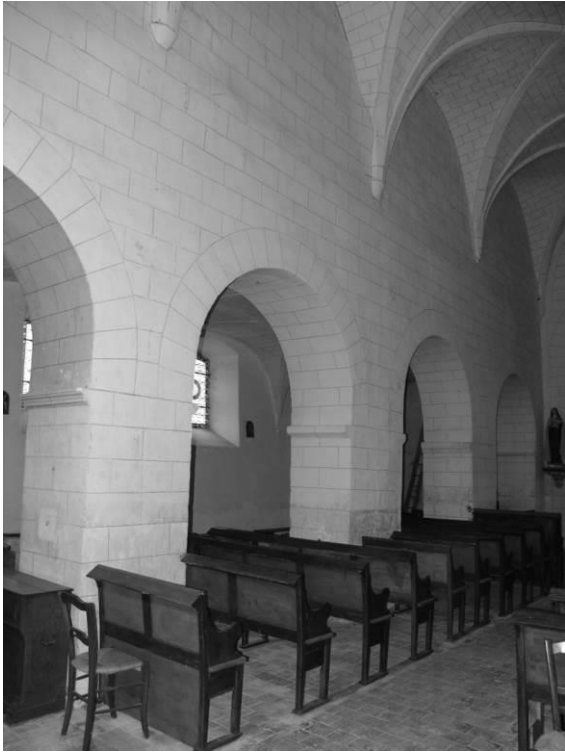

Fig. 28 : Le mur gouttereau nord de la nef.

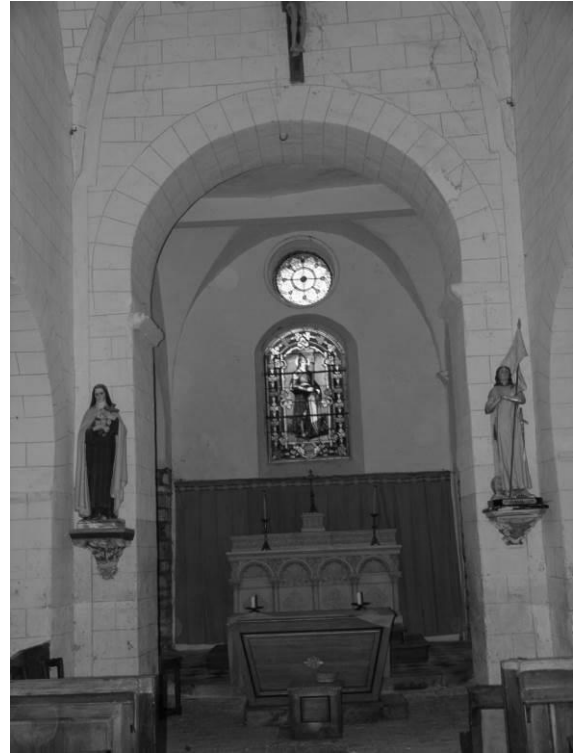

Fig. 29 : L'arc triomphal du chevet.



Fig. 30 : Le collatéral nord.



Fig. 31 : L'arc situé entre le collatéral nord et le clocher.



Fig. 32 : L'arcade séparant le vaisseau central du chevet du collatéral sud.



Fig. 33 : Le pilier sud-ouest du chevet (relevé fig. 9).



Fig. 34 : L'arcade séparant la partie centrale du chevet et le clocher.



Fig. 35 : Le pilier nord-est du chœur (relevé fig. 8).



Fig. 36 : Imposte de la nef (G).



Fig. 37 : Imposte de la nef (U).



Fig. 38 : Imposte de la nef (H).



Fig. 39 : Imposte de la nef (R).



Fig. 40 : Imposte de la nef (V).



Fig. 41 : Imposte de la nef (S).



Fig. 42 : Imposte de la nef (T).



Fig. 44 : Base de l'un des piliers de la nef.



Fig. 43 : Imposte du chevet (K).



Fig. 45 : Détail du parement d'un des piliers du chevet.



Fig. 46 : L'arc entre le collatéral nord et le clocher.

Fig. 47 : Combles du vaisseau central de la nef : pignon oriental (deux trous de boulins sont entourés).



Fig. 48 : Combles du vaisseau central de la nef : pignon occidental.



Fig. 49 : Une des baies du mur gouttereau nord, dans les combles du vaisseau central.

Fig. 50 : Vestiges de joints rubanés sur les claveaux de l'arc de la baie précédente.

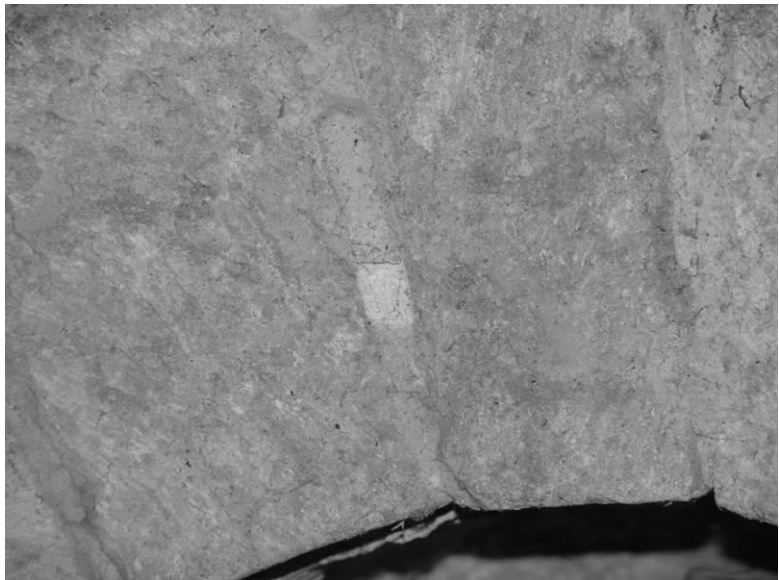

Fig. 51 : Le mur gouttereau nord de la nef, dans les combles du collatéral.

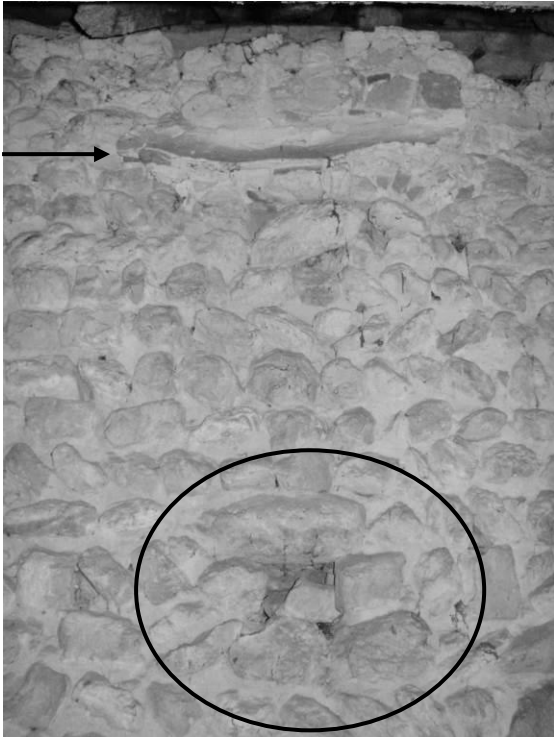

Fig. 52 : Mur gouttereau nord avec vestiges d'une accroche de toiture en plâtre (flèche) et trou de boulin (entouré).



Fig. 53 : Mur gouttereau nord : première baie ouest.

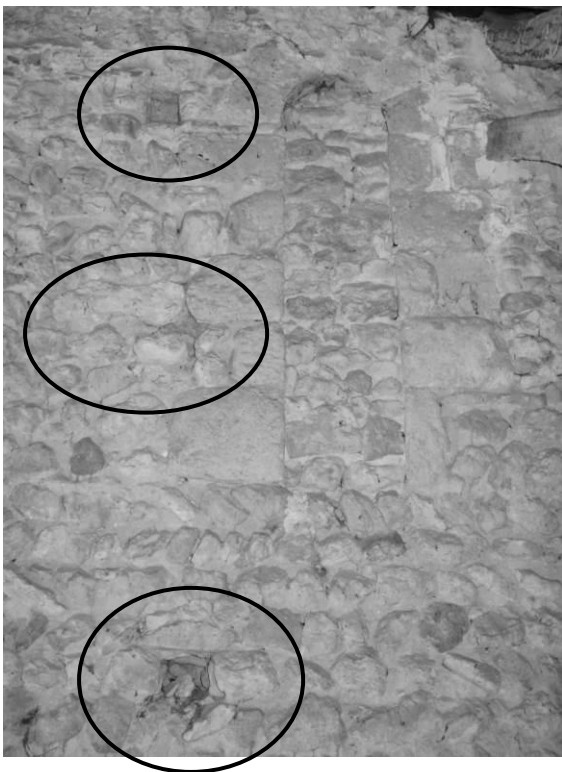

Fig. 54 : Mur gouttereau nord : fenêtre centrale et alignement de trois trous de boulin (entourés).



Fig. 55 : Mur gouttereau nord : la baie orientale.



Fig. 56 : Mur de refend dans les combles nord entre le collatéral nord et le clocher.

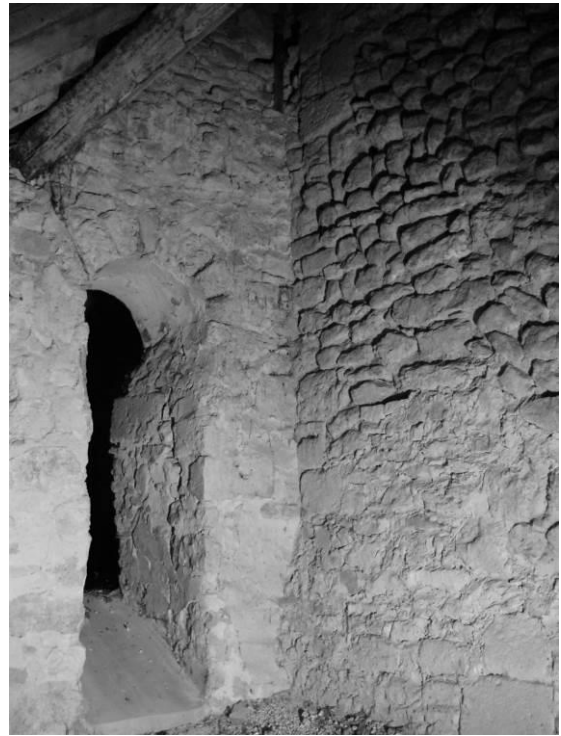

Fig. 57 : Jonction entre le mur de refend entre le collatéral et le clocher, à gauche, et le mur gouttereau nord de la nef, à droite.



Fig. 58 : Mur pignon occidental du collatéral nord, dans les combles, avec une ancienne trace d'accroche de toiture (flèche).

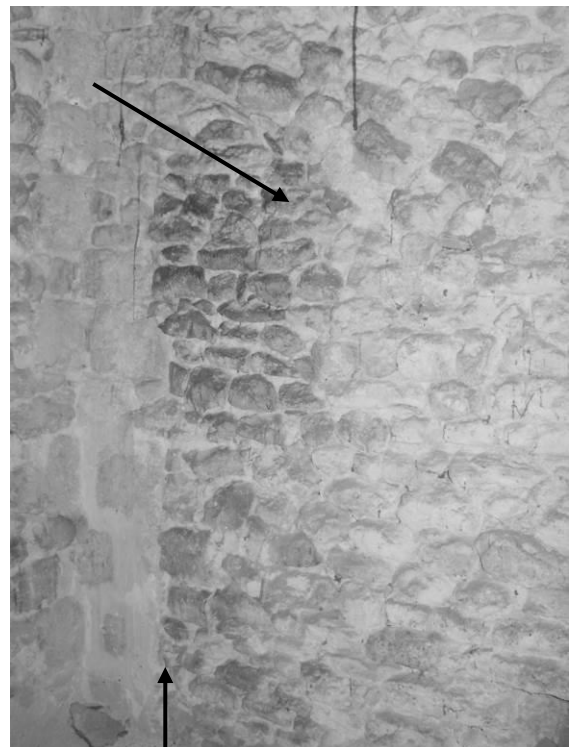

Fig. 59 : Angle entre le pignon occidental du bas-côté nord et le mur gouttereau (les flèches indiquent les vestiges de toiture et la rupture dans le mur avant l'angle).



Fig. 60 : Premier étage du clocher : mur est.



Fig. 61 : Premier étage du clocher : mur nord.



Fig. 62 : Premier étage du clocher : mur ouest.



Fig. 63 : Premier étage du clocher : mur sud.

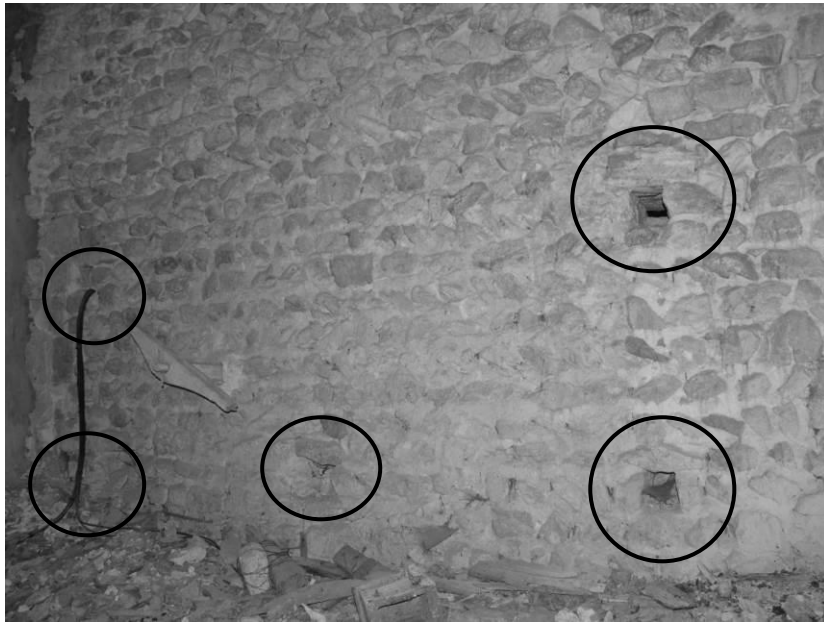

Fig. 64 : Combles au-dessus de la partie centrale du chœur : revers du pignon oriental de la nef (trous de boulins entourés).

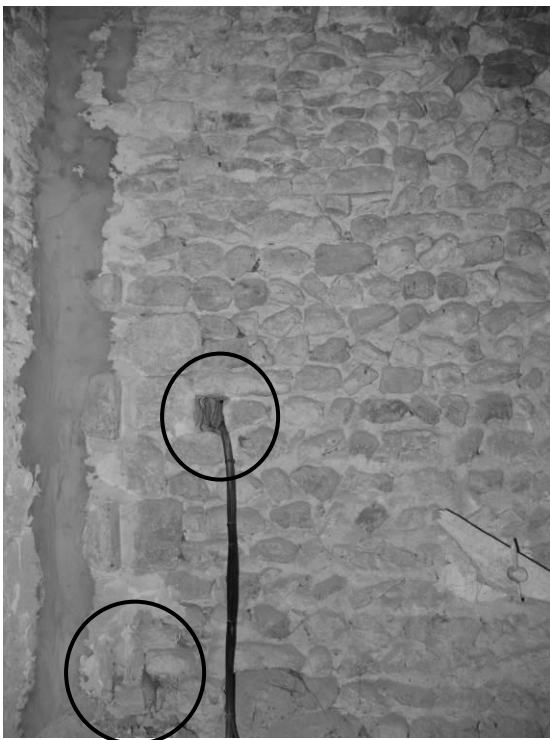

Fig. 65 : Combles au-dessus de la partie centrale du chœur : revers du pignon oriental de la nef : angle sud (trous de boulins entourés).

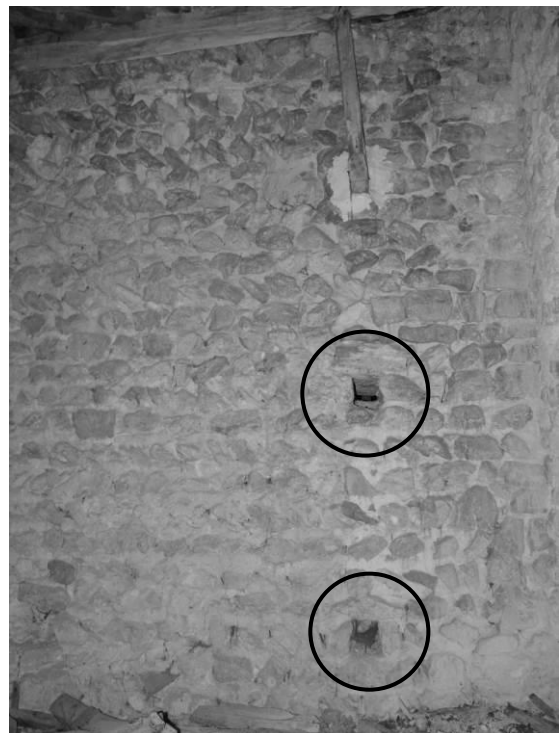

Fig. 66 : Combles au-dessus de la partie centrale du chœur : revers du pignon oriental de la nef : angle nord. Deux trous de boulins sont entourés.



Fig. 67 : Combles au-dessus de la partie centrale du chœur : mur sud.



Fig. 68 : Combles au-dessus de la partie centrale du chœur : mur nord.



Fig. 69 : Combles au-dessus de la partie centrale du chœur : détail de l'angle entre le pignon oriental de la nef, à gauche, et le mur sud du clocher, à droite.

GRENEVILLE-EN-BEAUCE

LOCALISATION DE LA COMMUNE DE GRENEVILLE-EN-BEAUCE



Cécile COULANGEON Fait avec Philcarto - <http://perso.club-internet.fr/philgeo>

Fig. 1 : Carte de localisation de la commune de Greneville-en-Beauce.



Fig. 2 : Cadastre de la commune de Greneville, en 1830.

Mauvalet M., *Plan cadastral parcellaire de la commune de Grigneville, Section D dite du Bourg, feuille 2, Échelle 1/1250^e, 12 août 1830, Orléans, AD 45, 2 Mi 5198.*

GRENEVILLE-EN-BEAUCE - EGLISE SAINT-PIERRE
C. COULANGEON. 2011
SCHEMA

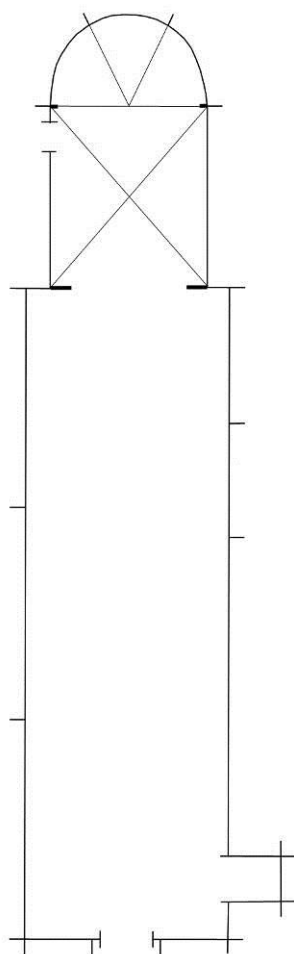

Fig. 3 : Schéma de l'église.

GRENEVILLE-EN-BEAUCE (45) - EGLISE SAINT-PIERRE
C. COULANGEON. 2011
PLAN SCHEMATIQUE

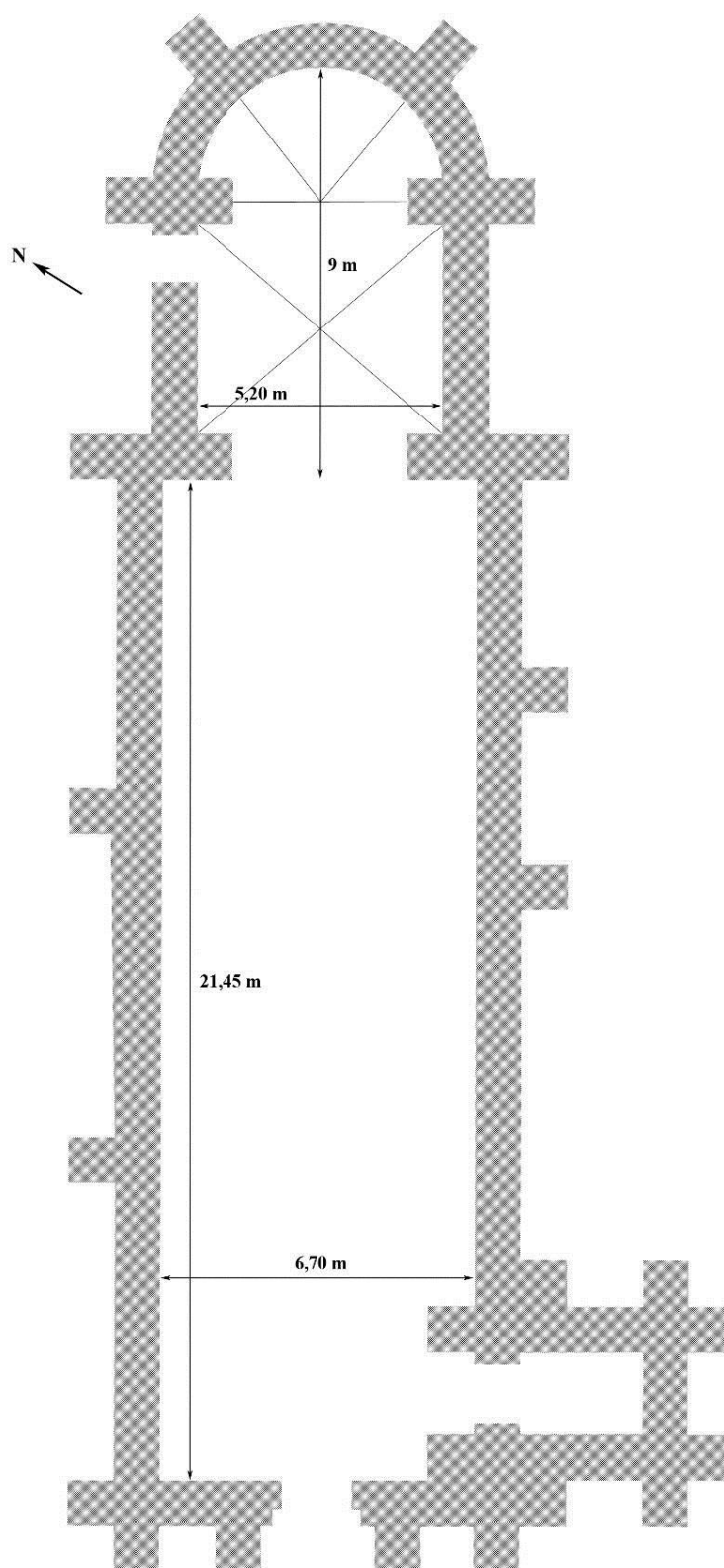

Fig. 4 : Plan schématique de l'église.

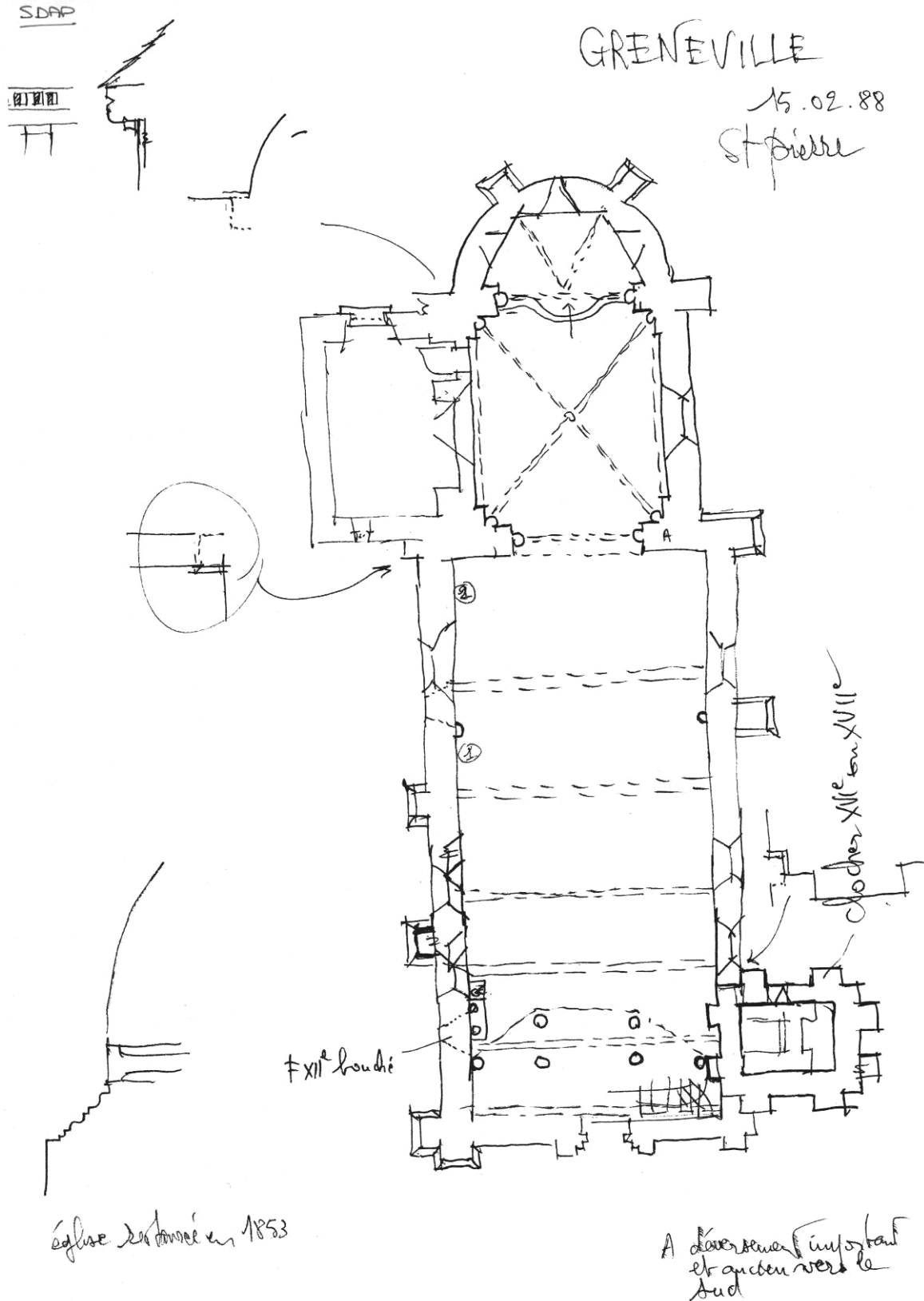

Fig. 5 : Croquis schématique de l'église.

In : Greneville-en-Beauce : dossier travaux (Orléans – Service départemental de l'architecture et du patrimoine – Dossier de la commune de Greneville-en-Beauce).



Fig. 6 : La façade occidentale de l'église.



Fig. 7 : La partie nord de la façade ouest.



Fig. 8 : Le portail ouest.



Fig. 9 : Le revers du portail ouest.



Fig. 10 : L'archivolte à voussures du portail ouest.

Fig. 11 : Le mur gouttereau sud de la nef.



Fig. 12 : Le mur gouttereau nord de la nef.



Fig. 13 : Détail du mur gouttereau nord de la nef.



Fig. 14 : Un des contreforts du mur gouttereau nord.



Fig. 15 : L'abside.



Fig. 16 : L'intérieur de l'église, vers l'est.



Fig. 17 : L'intérieur de l'église, vers l'ouest.



Fig. 18 : Le chevet.



Fig. 19 : Chapiteaux à l'entrée du chœur.

GRISELLES

LOCALISATION DE LA COMMUNE DE GRISELLES



Cécile COULANGEON Fait avec Philcarto - <http://perso.club-internet.fr/philgeo>

Fig. 1 : Carte de localisation de la commune.

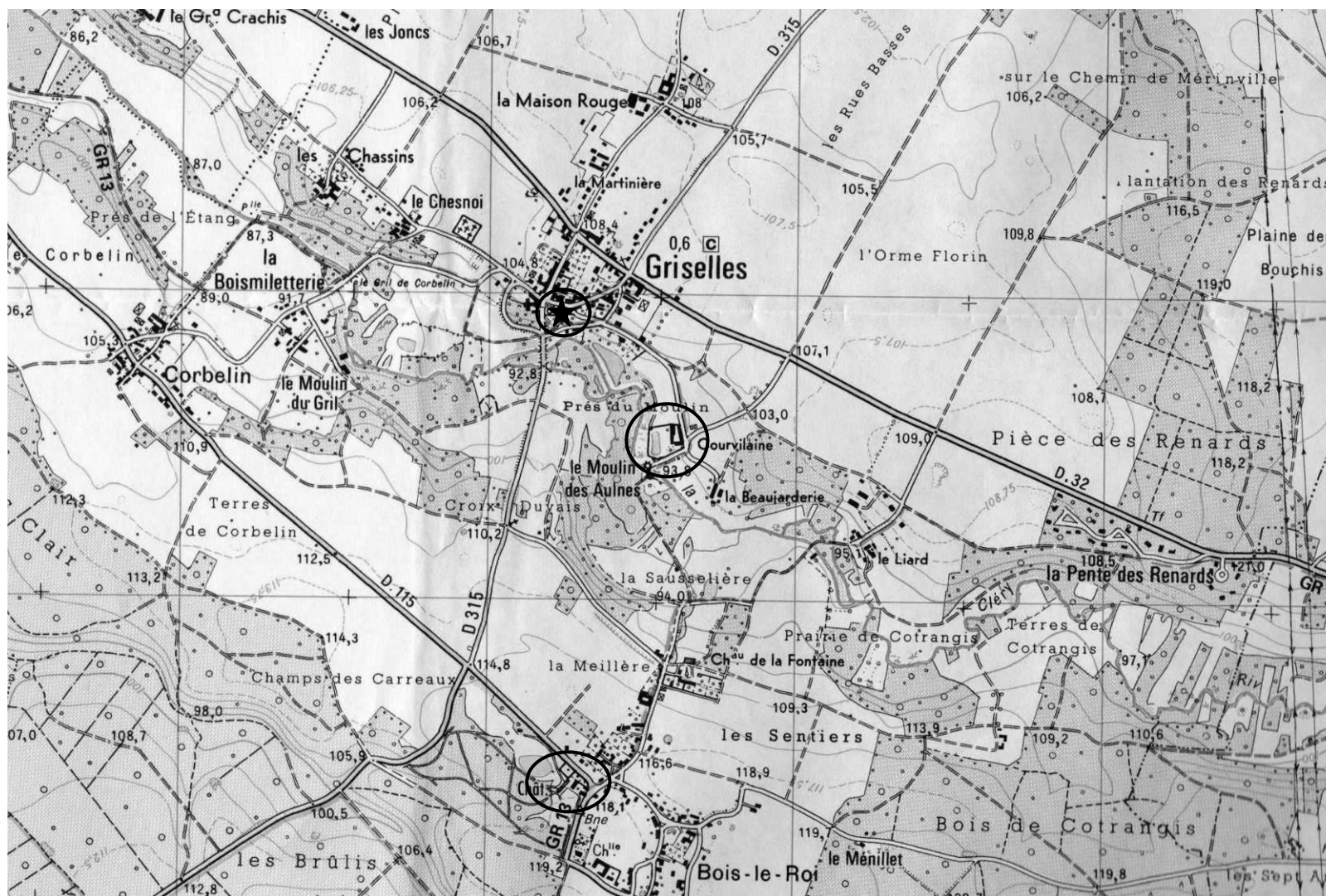

Fig. 2 : Extrait de la carte IGN sur Griselles, avec proposition de localisation des anciens châteaux médiévaux. L'église est marquée par l'étoile.
Carte de randonnée : Château-Landon, Échelle : 1/25000^e, Paris, éd. IGN, 2003, 1 carte (Carte de randonnée 2418 E).

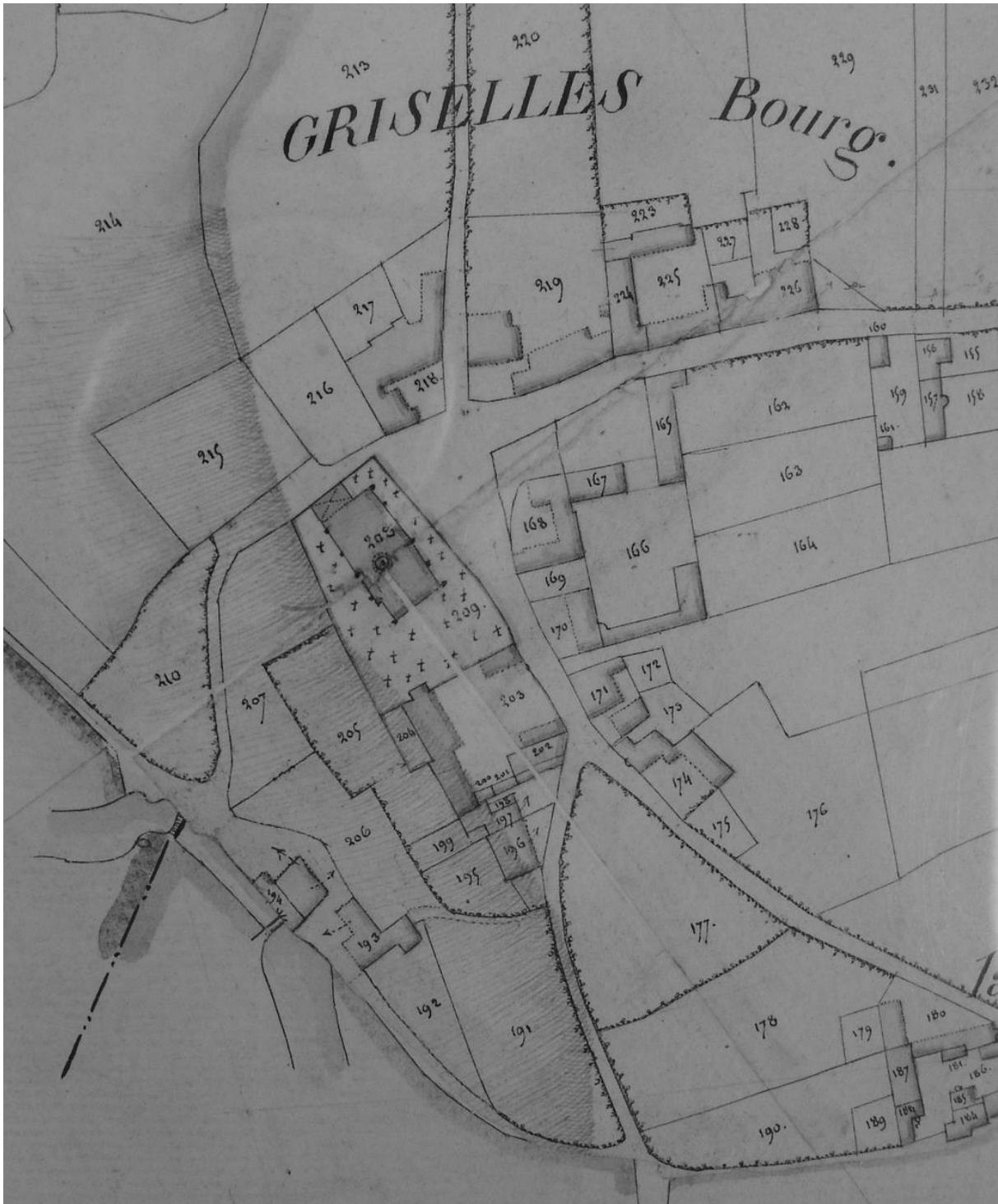

Fig. 3 : Cadastre de la commune de Griselles en 1832 ;
Mauvalet M., *Plan cadastral parcellaire de la commune de Griselles, Section F, dite du Bourg*, Échelle 1/2500^e, 1832, Orléans, AD 45 (Coligny), 3 P 161/7.

GRISELLES - EGLISE SAINT-AIGNAN
C. COULANGEON. 2010.
SCHEMA

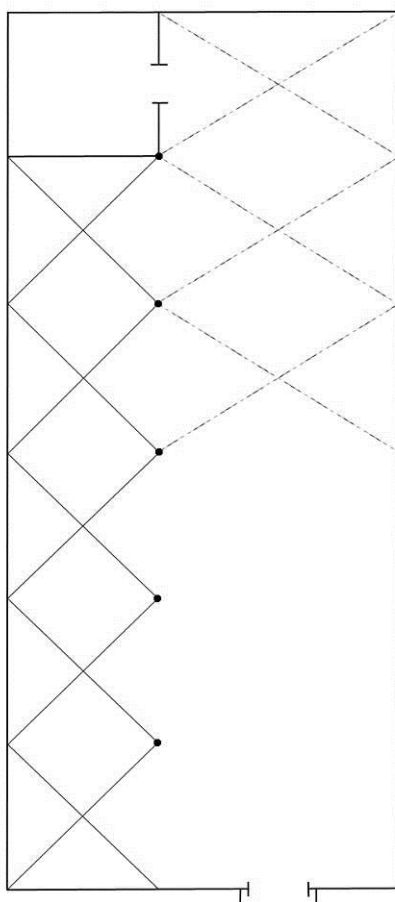

Fig. 4 : Schéma de l'église.

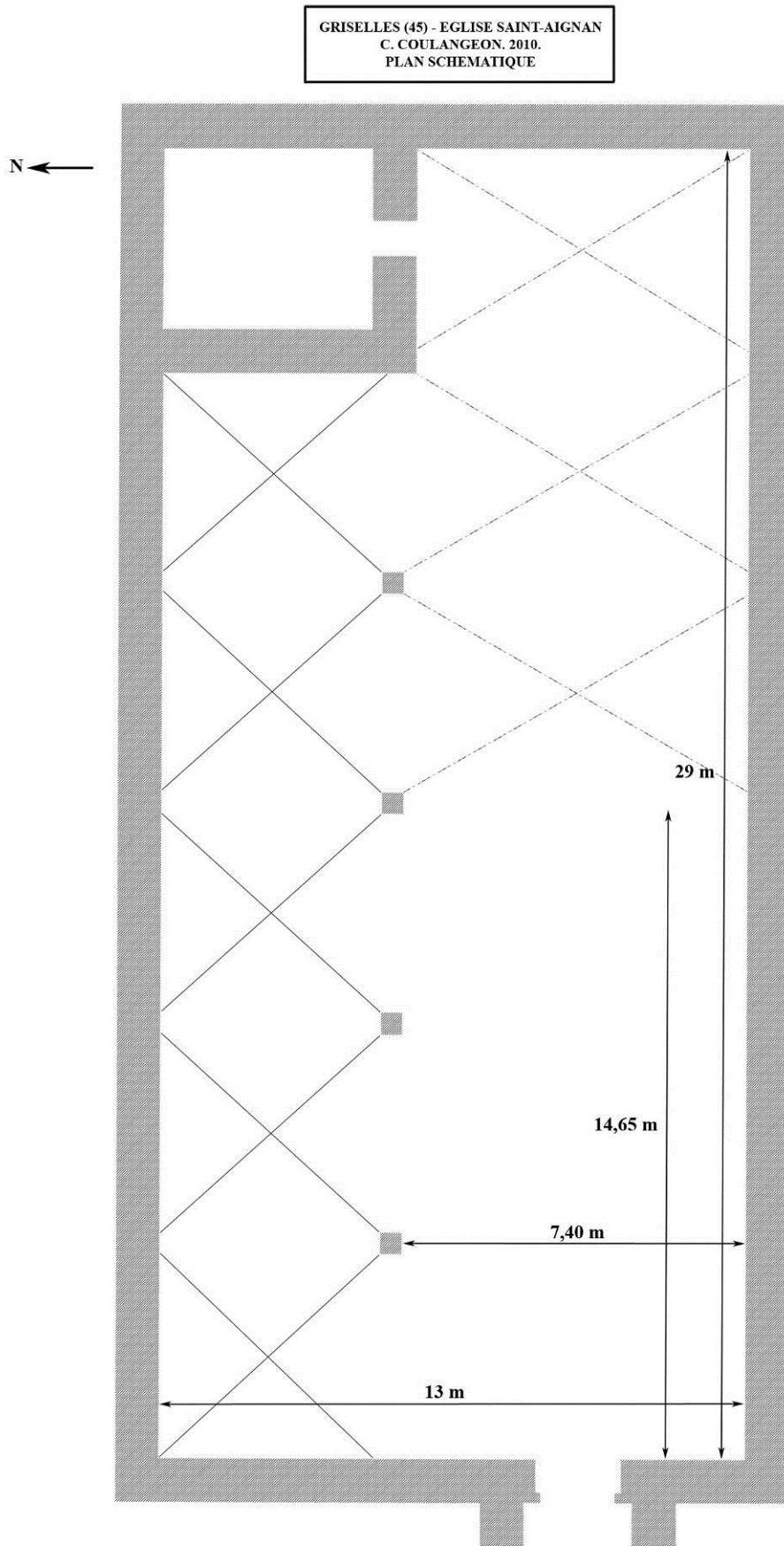

Fig. 5 : Plan schématique de l'église.



Fig. 6 : L'église vue depuis le nord-est.



Fig. 7 : Vue sous le porche, vers le nord.

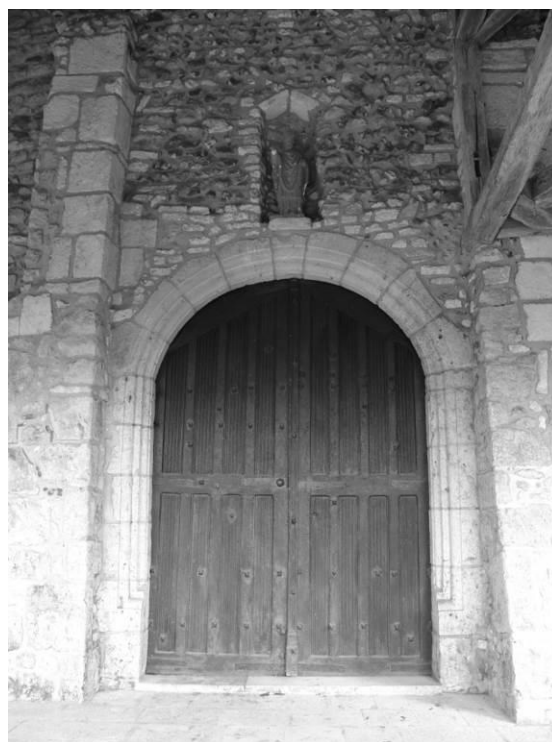

Fig. 8 : Le portail ouest.



Fig. 9 : Le sommet du portail ouest.



Fig. 10 : Détail de la partie supérieure du contrefort sud.



Fig. 11 : Détail de la partie supérieure du contrefort nord.



Fig. 12 : L'angle sud-ouest de la nef.



Fig. 13 : L'intérieur vu vers l'est.



Fig. 14 : L'intérieur de la nef, vu vers l'ouest.

GUIGNONVILLE

LOCALISATION DE LA COMMUNE DE GUIGNONVILLE



Cécile COULANGEON Fait avec Philcarto - <http://perso.club-internet.fr/philgeo>

Fig. 1 : Carte de localisation de la commune.

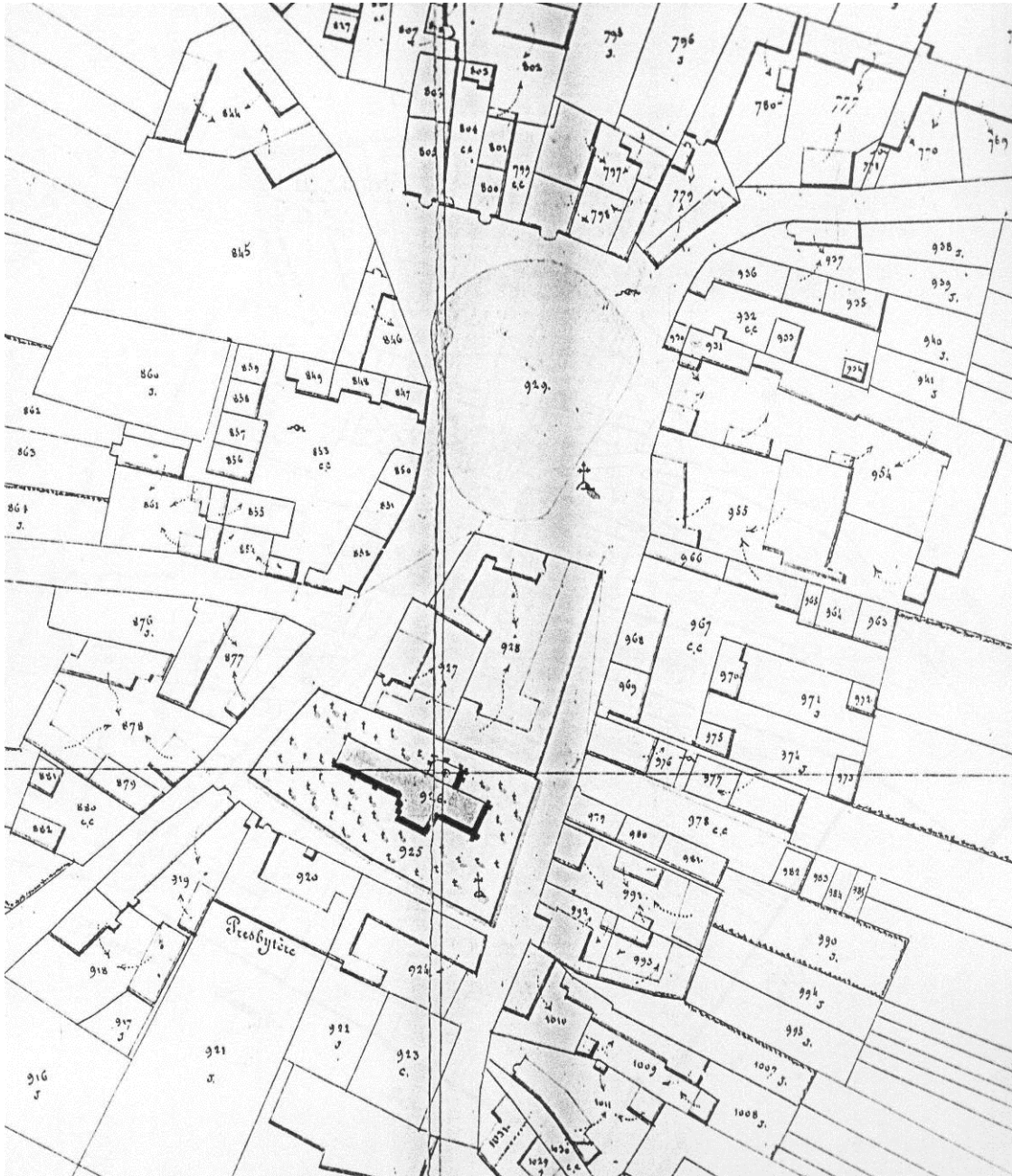

Fig. 2 : Cadastre de Guignonville en 1830.

Mauvalet M., *Plan cadastral parcellaire de la commune de Guignonville, Section D*, Échelle 1/1250°, 12 août 1830, Orléans, AD 45, 2 Mi 5200.

GUIGNONVILLE - EGLISE SAINT-FELIX
C. COULANGEON. 2010.
SCHEMA

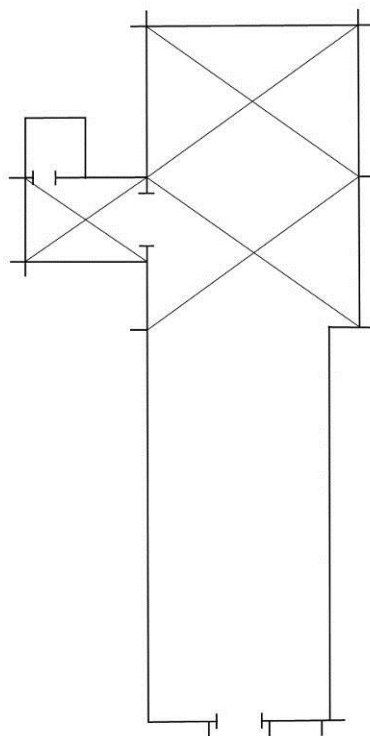

Fig. 3 : Schéma de l'église.

GUIGNONVILLE (45) - EGLISE SAINT-FELIX
C. COULANGEON. 2010.
PLAN SCHEMATIQUE

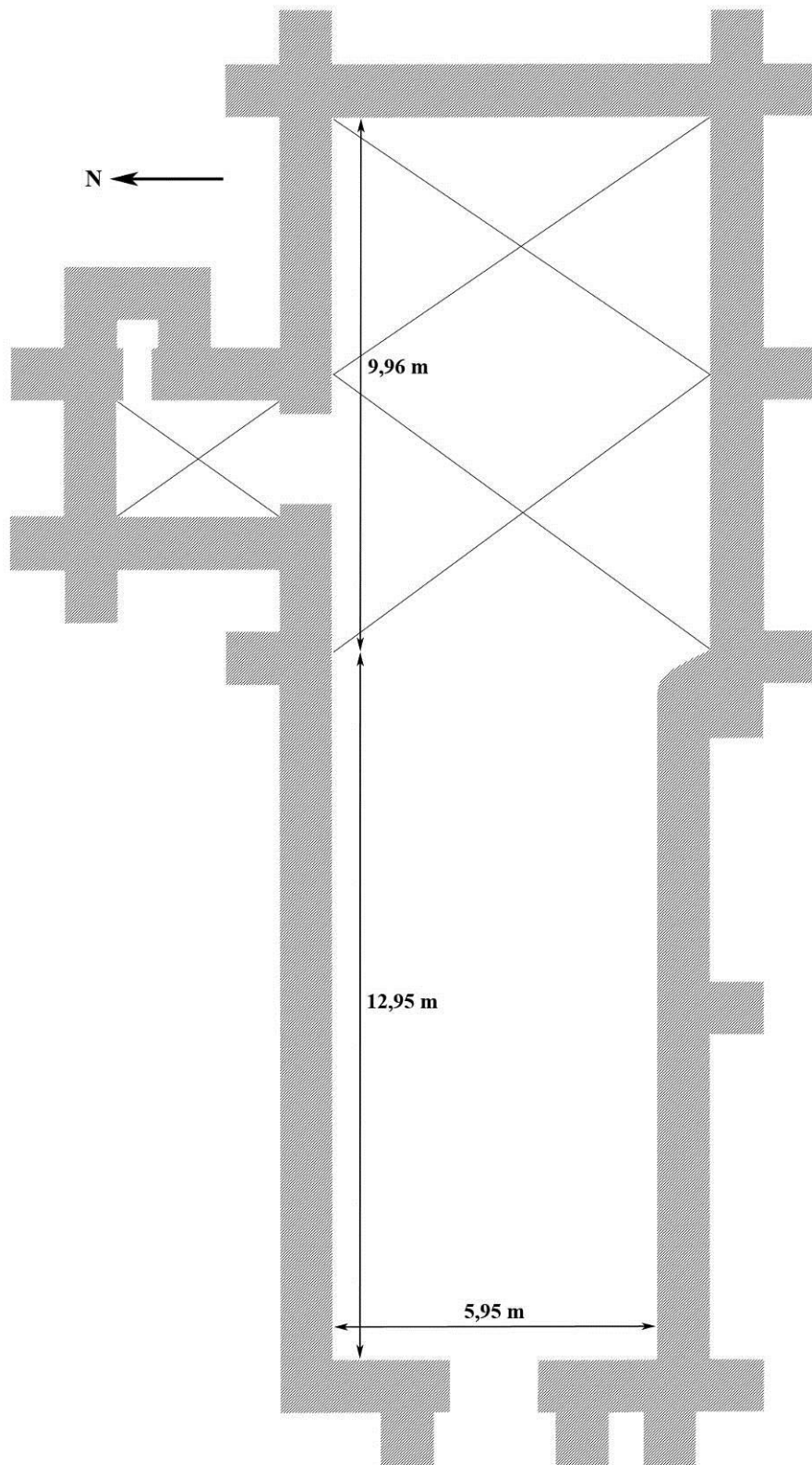

Fig. 4 : Plan schématique de l'église.

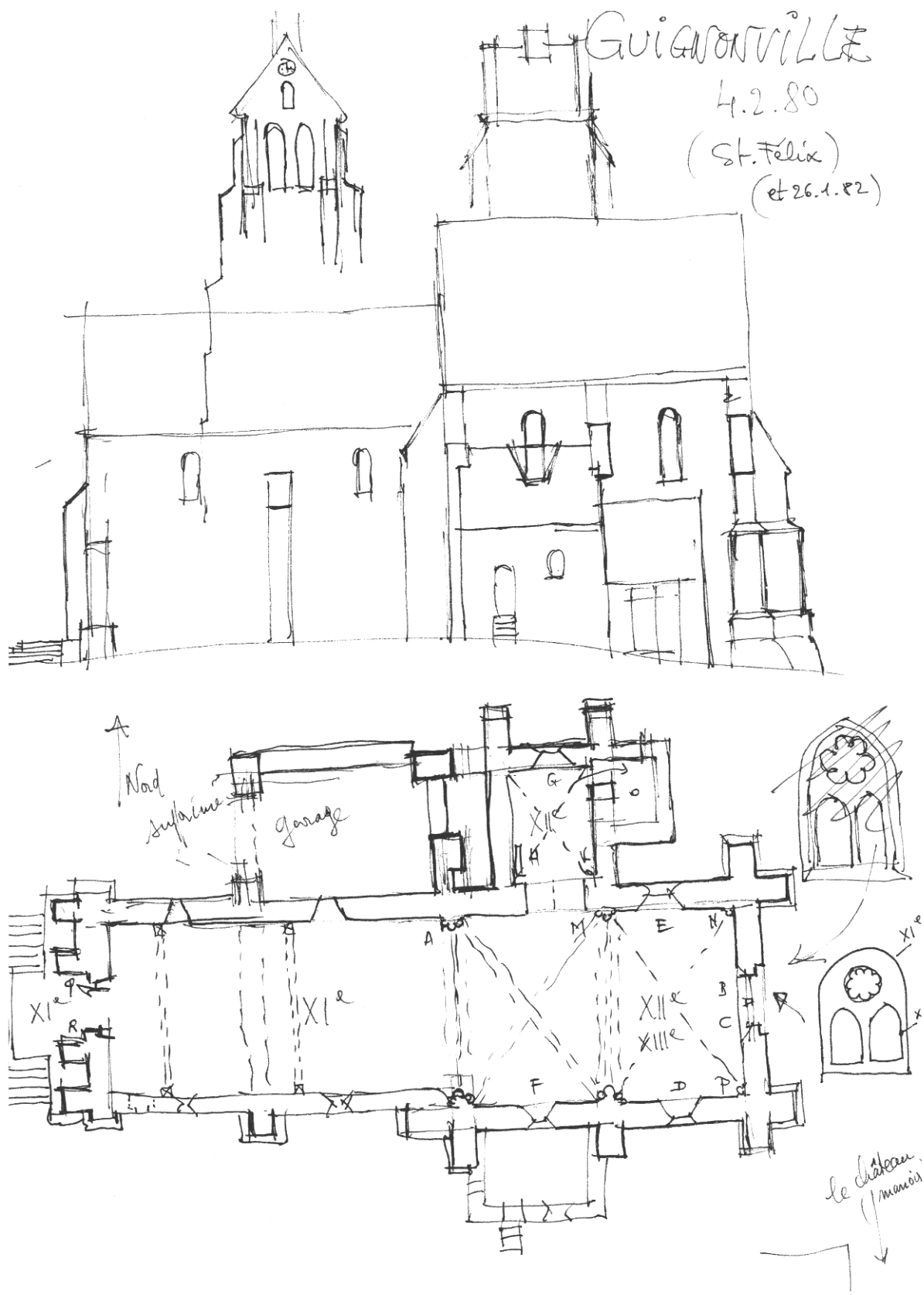

Fig. 5 : Croquis de l'église par un architecte des Bâtiments de France en 1980.
In : *Guignonville : dossier travaux* (Orléans – Service départemental de l'architecture et du patrimoine – Dossier de la commune de Guignonville).



Fig. 6 : L'église vue depuis le sud-ouest.



Fig. 7 : L'église vue depuis le sud-est.



Fig. 8 : Le mur gouttereau nord.



Fig. 9 : L'extrémité orientale du mur gouttereau nord, avec la reprise peu avant le clocher (flèche).

Fig. 10 : Le chaînage d'angle nord-ouest, avec des remplois de sarcophages.



Fig. 11 : Le mur gouttereau sud.



Fig. 12 : La façade ouest.

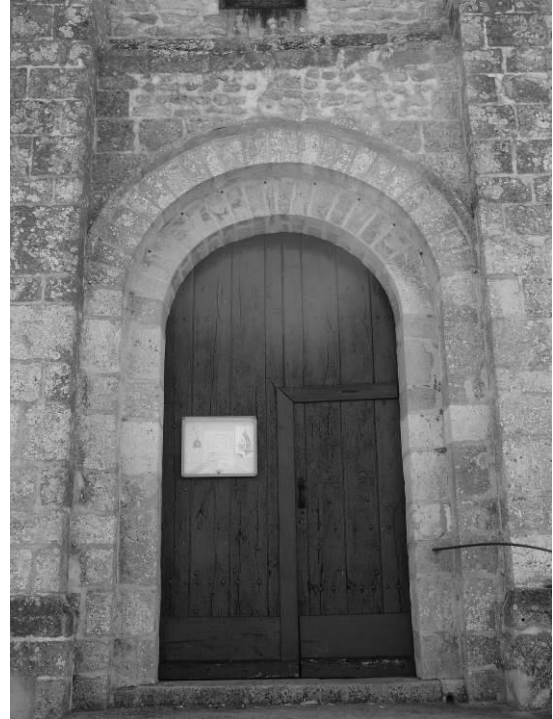

Fig. 13 : Le portail ouest.



Fig. 14 : Le piédroit nord du portail, avec une figure gravée de guerrier.



Fig. 15 : Le piédroit sud du portail, avec une figure gravée d'ecclesiastique.



Fig. 16 : L'angle nord-ouest de la nef.



Fig. 17 : Le contrefort sud de la façade ouest et sa liaison avec le mur gouttereau sud.



Fig. 18 : Fenêtre du mur nord de la nef.



Fig. 19 : Fenêtre du mur ouest de la nef.



Fig. 20 : L'intérieur de l'église, vers l'est.
La flèche indique l'arc en plein cintre entre
nef et chœur.



Fig. 21 : L'intérieur de la nef, vers l'ouest.



Fig. 22 : Chapiteaux du chœur.

INGRANNES

LOCALISATION DE LA COMMUNE D'INGRANNES



Cécile COULANGEON Fait avec Philcarto - <http://perso.club-internet.fr/philgeo>

Fig. 1 : Carte de localisation de la commune.

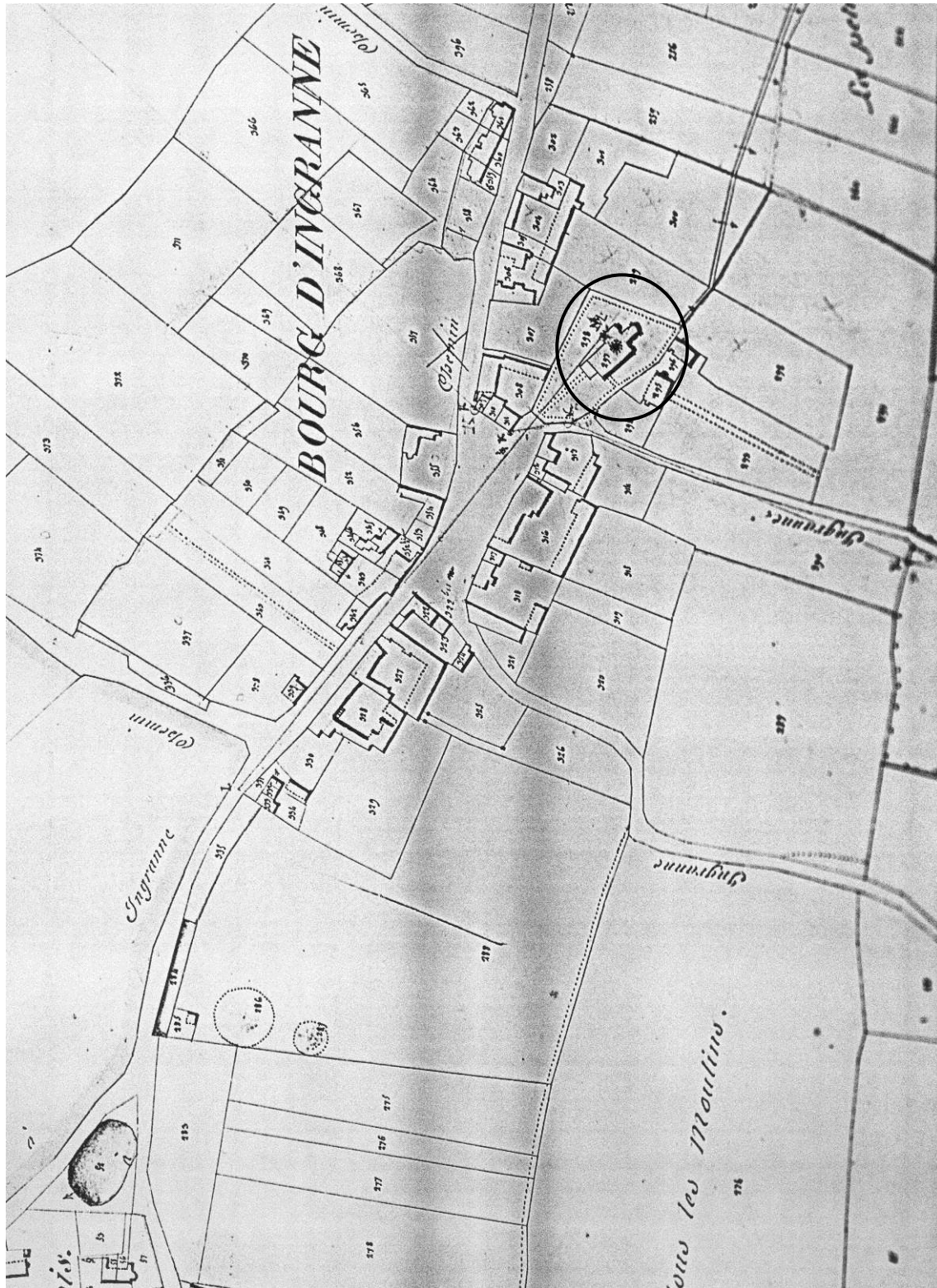

Fig. 2 : Cadastre d’Ingrannes en 1835. L’église est entourée.
 Bienvenu M., Mauvalet M., *Plan cadastral parcellaire de la commune d’Ingrannes, Section E dite du bourg*, Échelle 1/2500^e, janvier 1835, Orléans, AD 45, 2 Mi 5203.

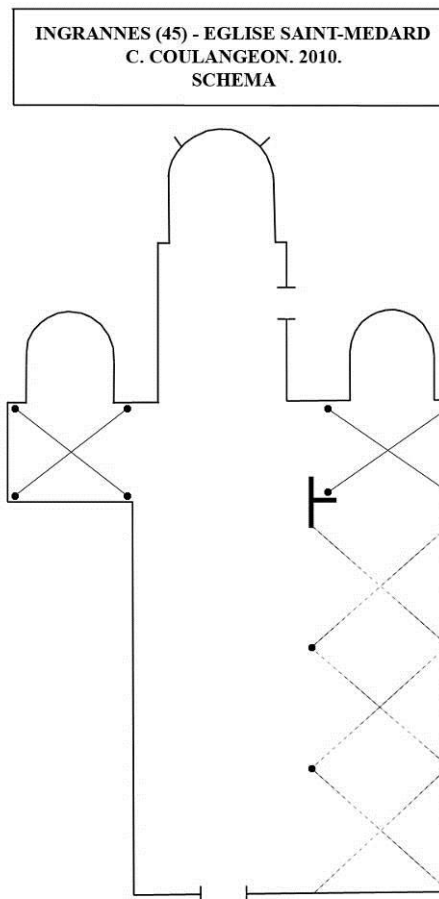

Fig. 3 : Schéma de l'église.

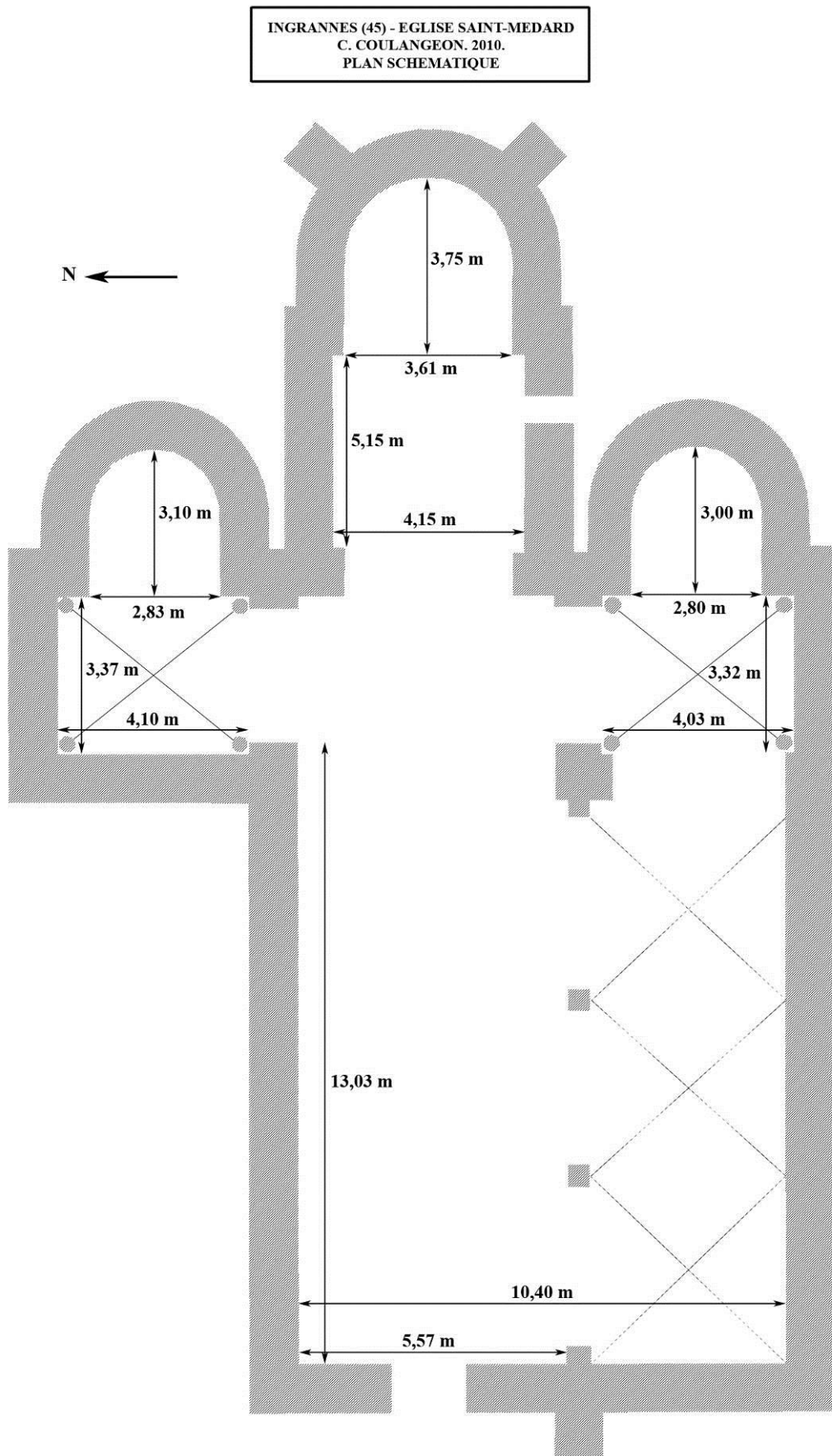

Fig. 4 : Plan schématique de l'église.



Fig. 5 : La façade ouest.

Fig. 6 : Le chevet.

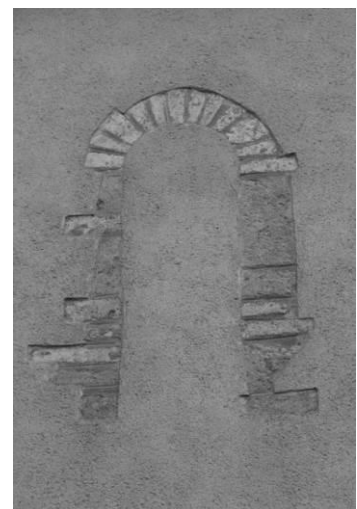

Fig. 7-8 : Le mur gouttereau nord de la nef et le détail de sa petite baie bouchée.



Fig. 9 : L'absidiole nord du chevet.



Fig. 10 : Une baie de l'absidiole nord du chevet.



Fig. 11 : L'intérieur de l'église, vers l'est.



Fig. 12 : L'abside centrale du chevet.



Fig. 13 : Le bras sud du transept et son absidiole.

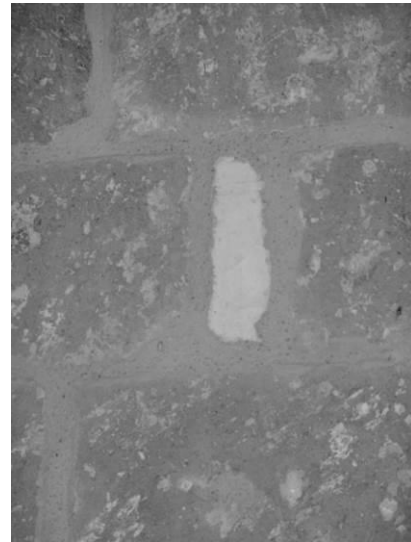

Fig. 14 : Possible remploi de sarcophage dans un pilier.



Fig. 15 : Imposte d'un pilier de la croisée du transept.



Fig. 16-19 : Chapiteaux des colonnes engagées des deux croisillons du transept.

LANGESSE

LOCALISATION DE LA COMMUNE DE LANGESSE

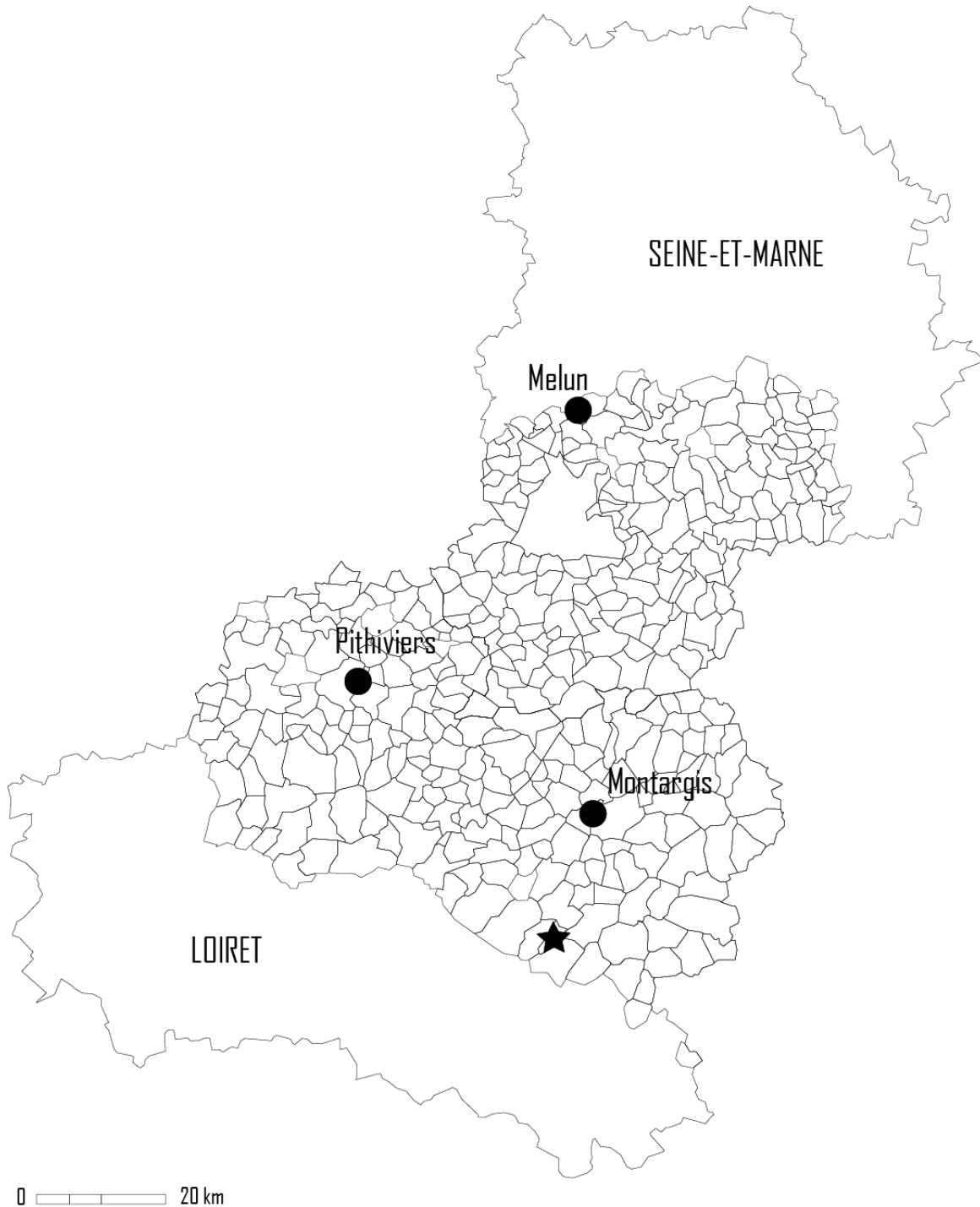

Cécile COULANGEON Fait avec Philcarto - <http://perso.club-internet.fr/philgeo>

Fig. 1 : Carte de localisation de la commune.



Fig. 2-3 : Cadastre de Langesse en 1825. L'église est entourée.
Peynaud M., *Plan cadastral parcellaire de la commune de Langesse. Section A dite du Bourg*,
Échelle 1/5000°, 1825, Orléans, AD 45, 3 P 180/2.

LANGESSE - EGLISE SAINT-GERMAIN ET SAINTE-CROIX
C. COULANGEON. 2010.
SCHEMA

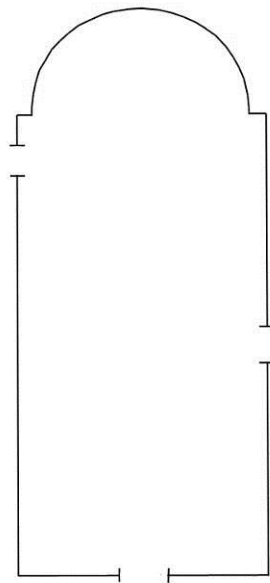

Fig. 4 : Schéma de l'église.

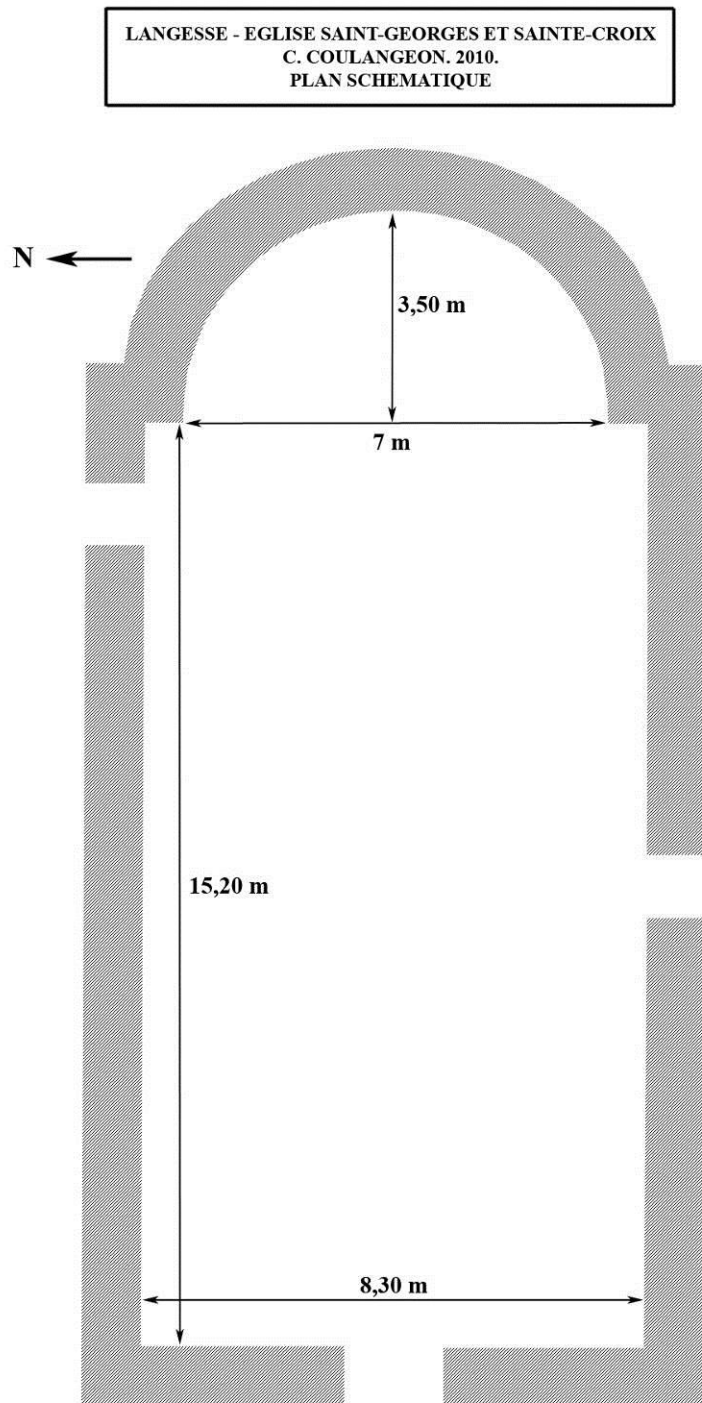

Fig. 5 : Plan schématique de l'église.



Fig. 6 : L'église vue depuis le sud-est.

Fig. 7 : L'église vue depuis le nord-ouest.

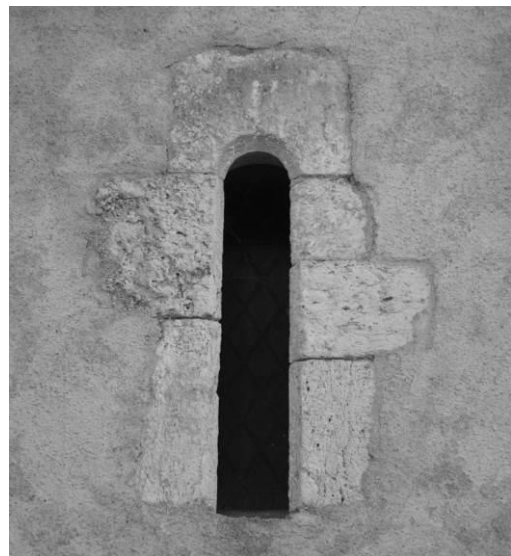

Fig. 8-9 : Les deux baies des murs gouttereaux nord et sud de la nef.

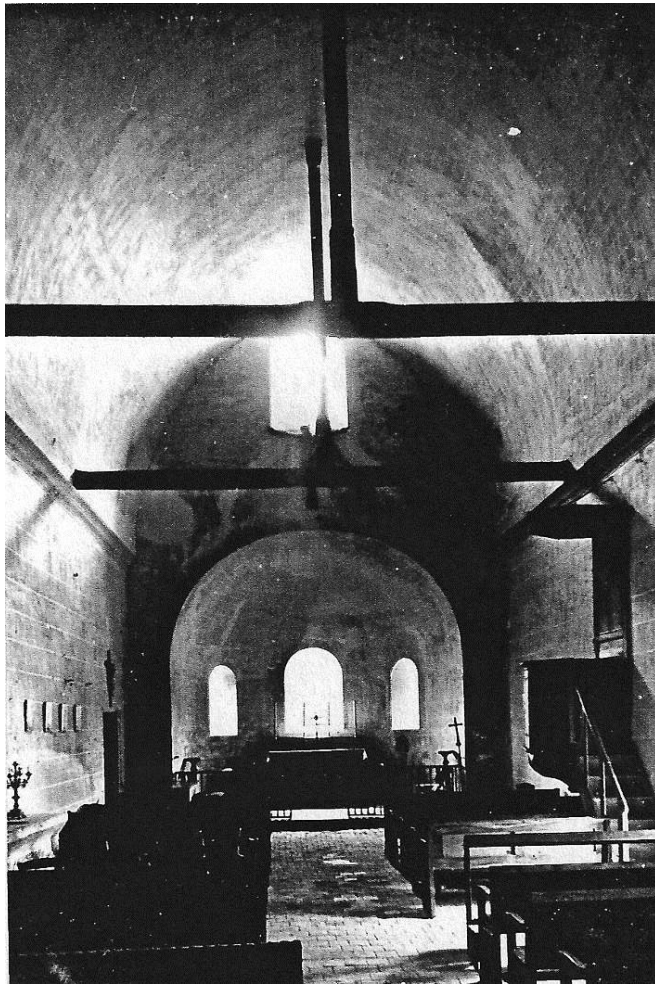

Fig. 10 : L'intérieur de l'édifice, vu vers l'est.

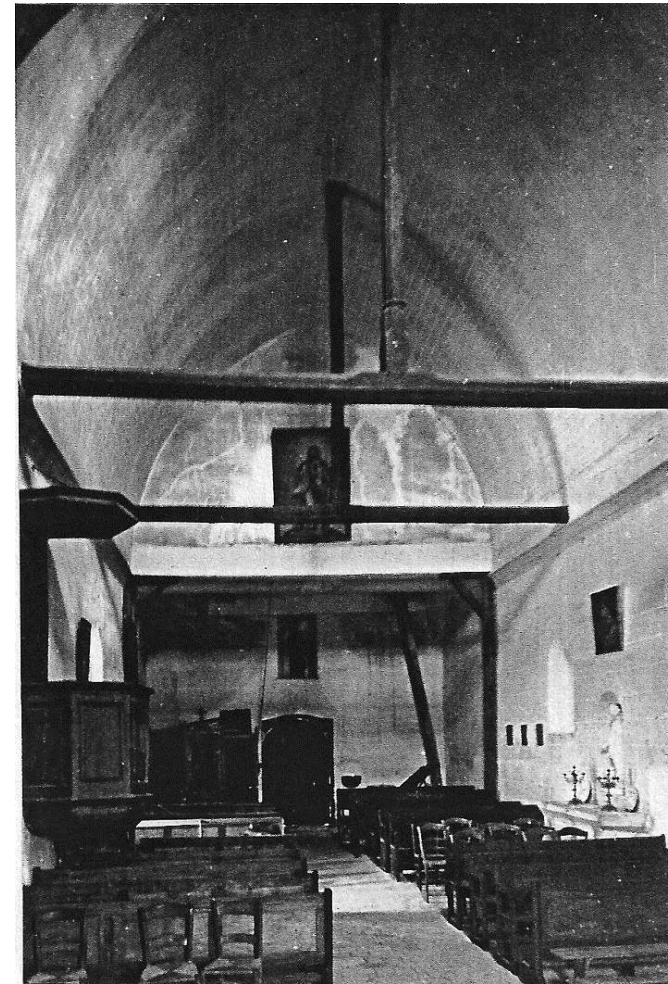
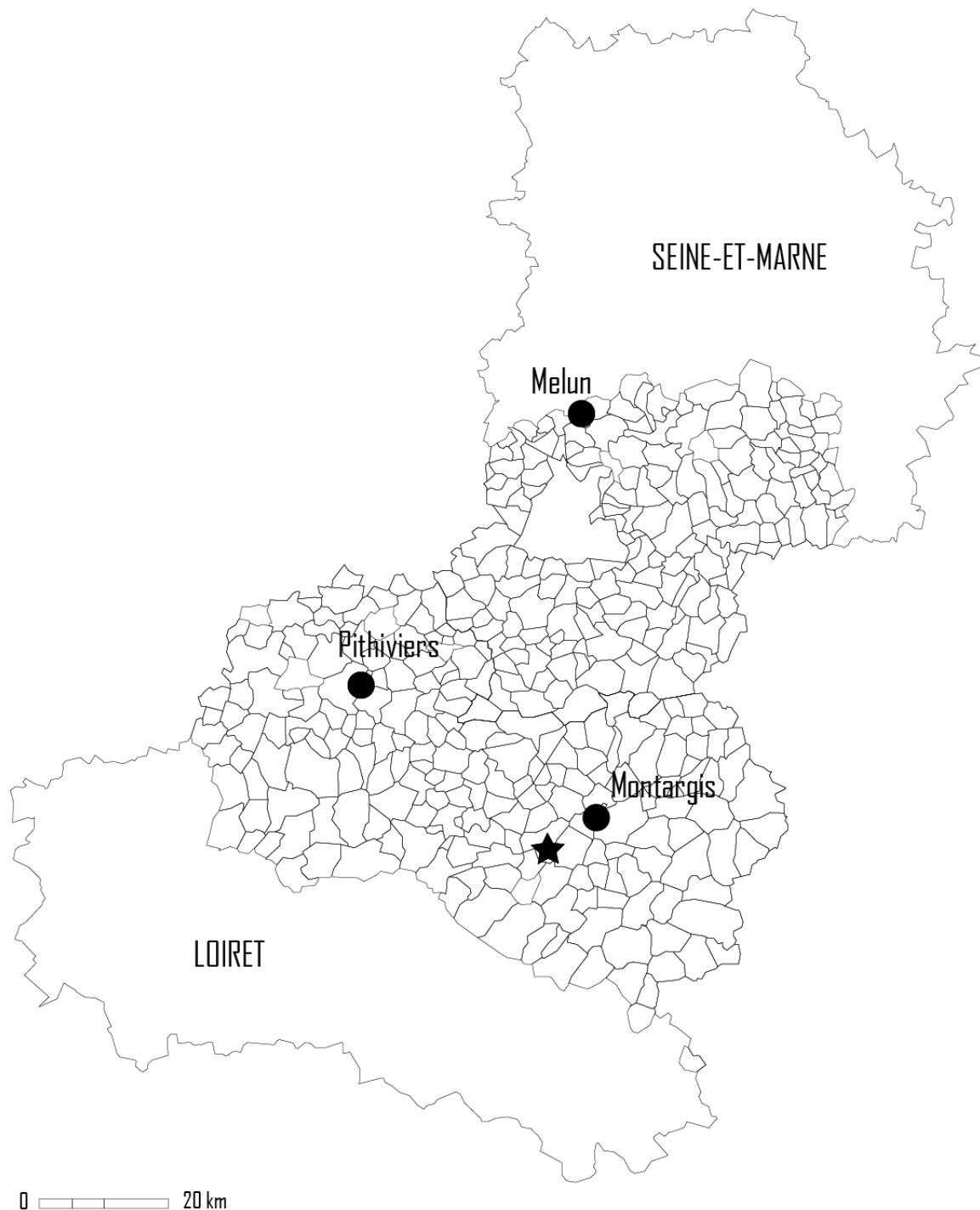

Fig. 11 : L'intérieur de l'édifice, vu vers l'ouest.

In : Vilpoux E., *Fiche de pré-inventaire de l'église de Langesse*, ministère de la Culture, 15 janvier 1968 (Région Centre – Service régional de l'Inventaire – dossier de la commune de Langesse) : clichés AD 45 3048 et AD 45 3049.

LOMBREUIL

LOCALISATION DE LA COMMUNE DE LOMBREUIL



Cécile COULANGEON Fait avec Philcarto - <http://perso.club-internet.fr/philgeo>

Fig. 1 : Carte de localisation de la commune.

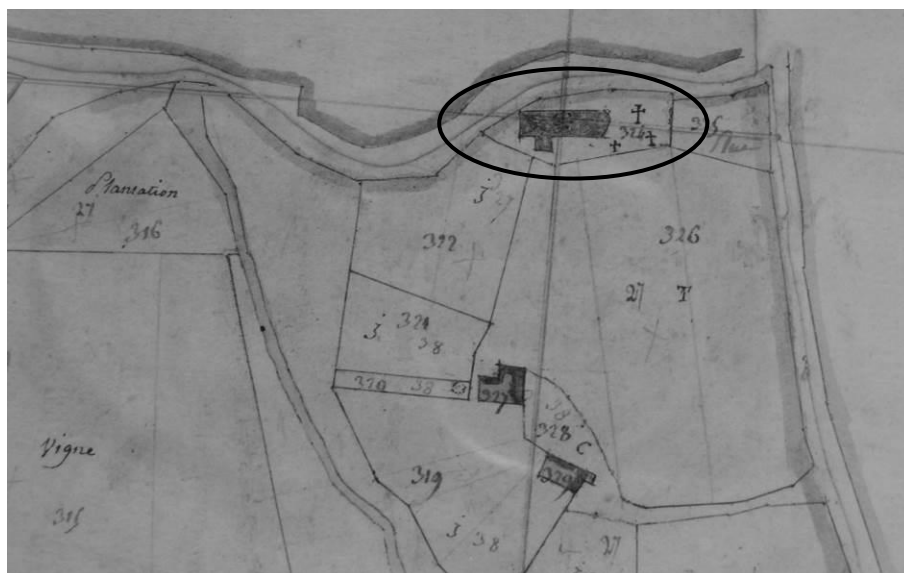
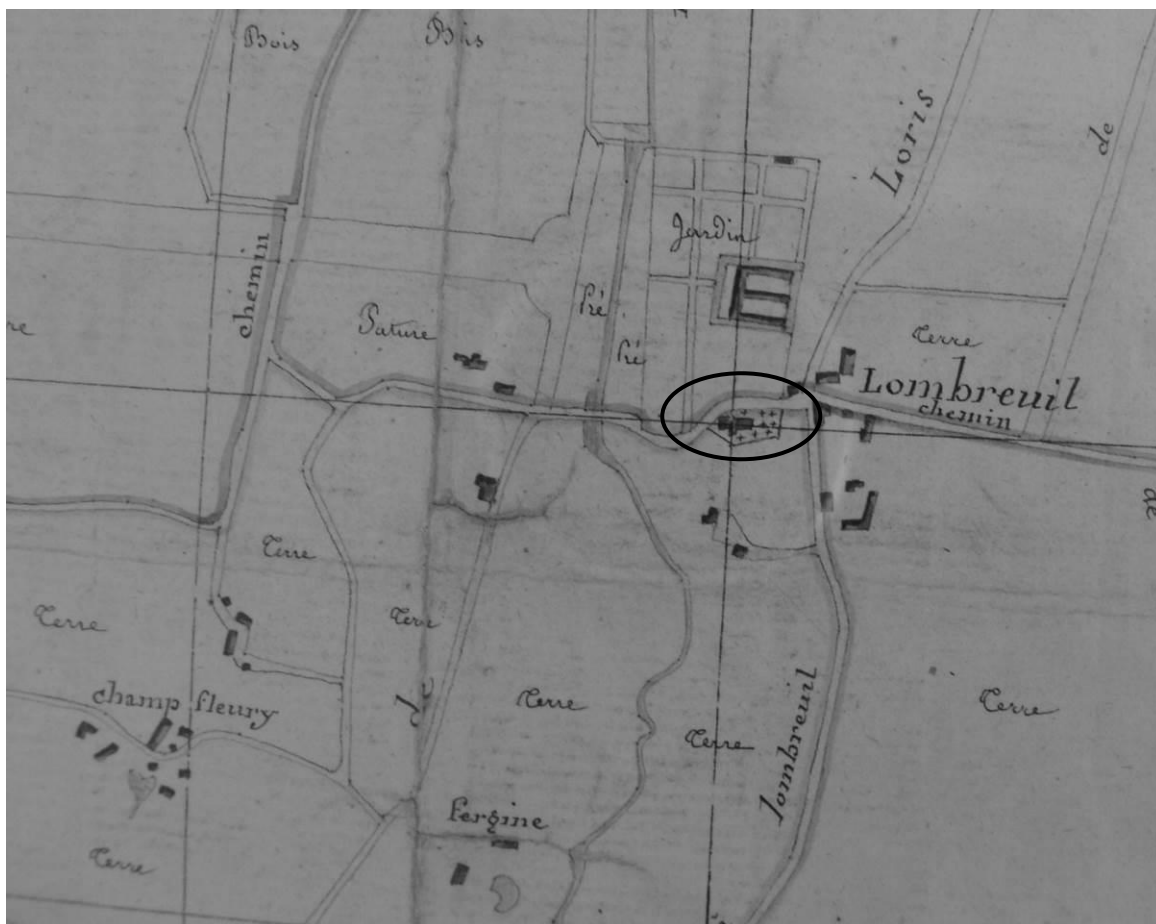

Fig. 2-3 : Cadastre de Lombreuil en 1824 : tableau d'assemblage en haut et détail de la section A en bas. L'église et son cimetière sont entourés.

Bizouerne M., *Plan cadastral parcellaire de la commune de Lombreuil, Tableau d'assemblage*, Échelle 1/10000^e, 1824, Orléans, AD 45, 3 P 185/1.

Bizouerne M., *Plan cadastral parcellaire de la commune de Lombreuil, Section A, dite des Blots*, Échelle 1/2500^e, 1824, Orléans, AD 45, 3 P 185/2.

LOMBREUIL - EGLISE SAINT-BAUDELE
C. COULANGEON. 2010.
SCHEMA

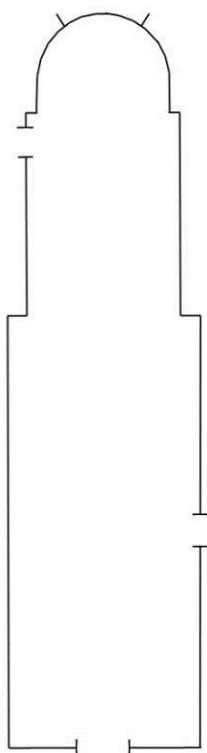

Fig. 4 : Schéma de l'église.

LOMBREUIL (45) - EGLISE SAINT-BAUDELE
C. COULANGEON. 2010.
PLAN SCHEMATIQUE

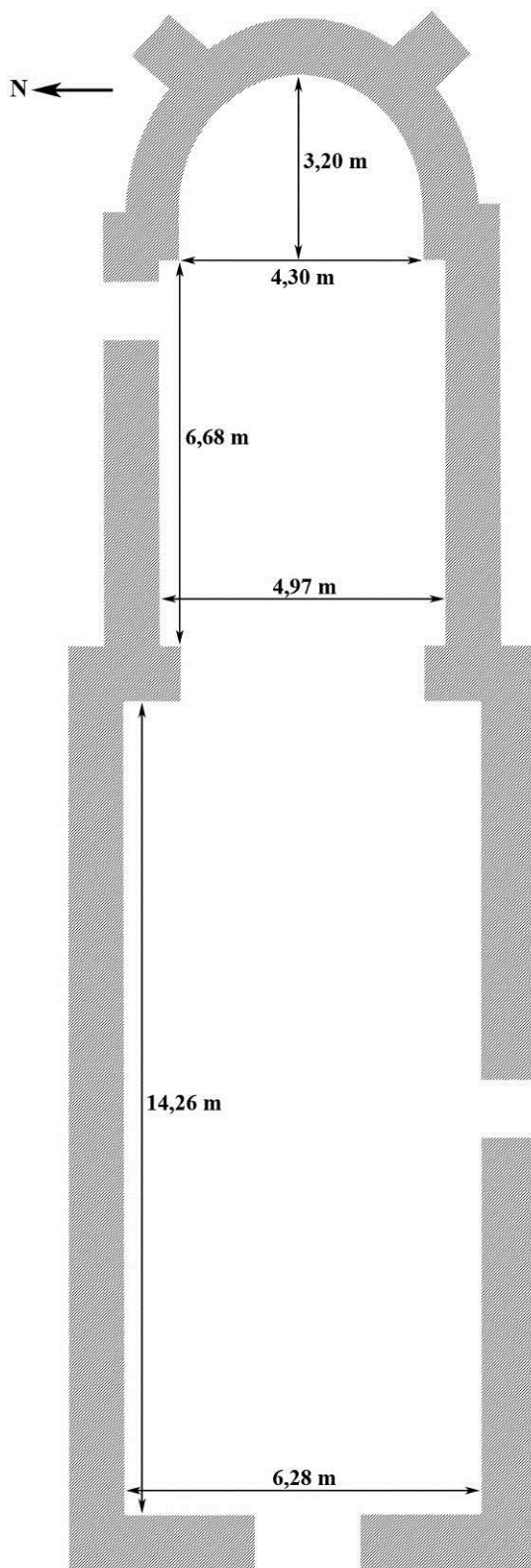

Fig. 5 : Plan schématique de l'église.

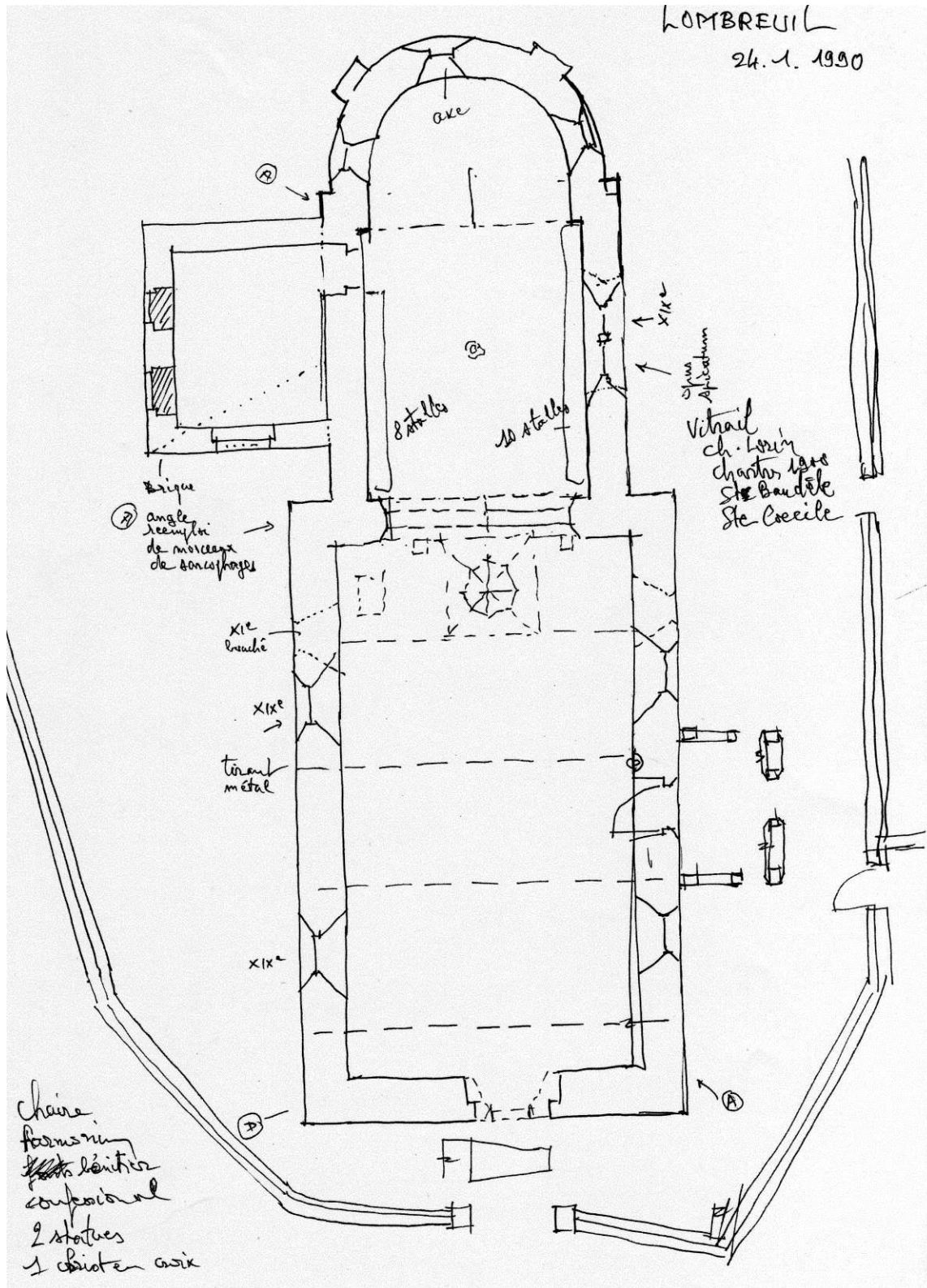

Fig. 6 : Croquis de l'église par un architecte des Bâtiments de France en 1990.
In : Lombreuil : dossier travaux (Orléans – Service départemental de l'architecture et du patrimoine – Dossier de la commune de Lombreuil).



Fig. 7 : L'église vue depuis le nord-est.

Fig. 8 : L'église vue depuis le sud-est.



Fig. 9-10 : Vue générale et détail du chaînage d'angle sud, à la naissance de l'abside.



Fig. 11-12 : Le chaînage d'angle entre la nef et le chevet, au sud.



Fig. 13 : Le chaînage d'angle à la naissance de l'abside, côté nord.



Fig. 14 : Le chaînage d'angle entre la nef et le chevet, au nord.



Fig. 15 : La travée droite du chevet : mur sud. Deux trous de boulins sont encadrés.

Fig. 16 : La partie orientale du mur gouttereau sud de la nef. Deux trous de boulins sont encadrés ainsi qu'une baie bouchée en pointillés.



Fig. 17 : La partie occidentale du mur gouttereau sud de la nef. Cinq trous de boulins sont encadrés.



Fig. 18 : La partie occidentale du mur gouttereau nord de la nef. Trois trous de boulins sont encadrés.

Fig. 19 : La partie centrale du mur gouttereau nord de la nef. Cinq trous de boulins sont encadrés.

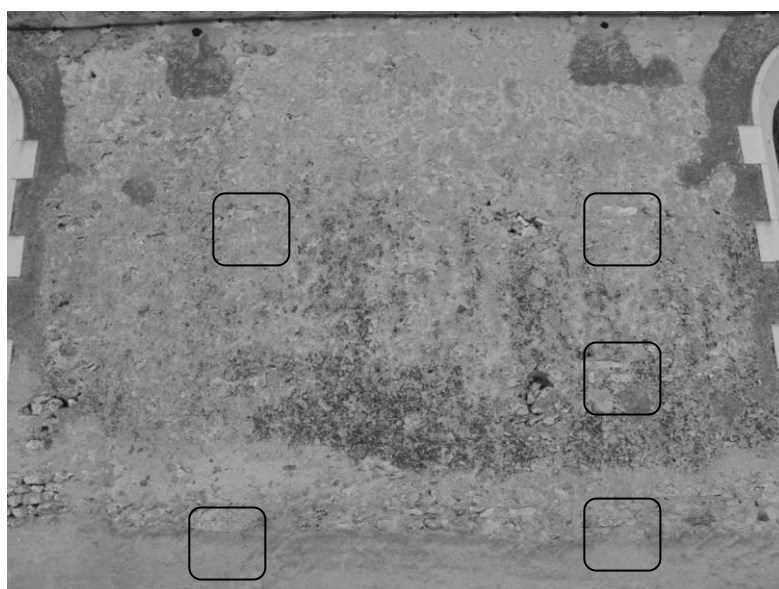

Fig. 20 : La partie orientale du mur gouttereau nord de la nef. Trois trous de boulins sont encadrés ainsi qu'une baie bouchée en pointillés.



Fig. 21 : Détail de l'un des trous de boulins bouchés du mur gouttereau sud de la nef.



Fig. 22 : Détail du parement en *opus spicatum* du mur gouttereau nord de la nef.



Fig. 23 : Portail occidental.
Voir planche couleur : volume VI.



Fig. 24 : L'intérieur de l'édifice, vu vers l'est.



Fig. 25 : L'intérieur de l'édifice, vu vers l'ouest.

LORCY

LOCALISATION DE LA COMMUNE DE LORCY



Cécile COULANGEON Fait avec Philcarto - <http://perso.club-internet.fr/philgeo>

Fig. 1 : Carte de localisation de la commune.

LORCY - EGLISE SAINT-AIGNAN
C. COULANGEON. 2012
SCHEMA

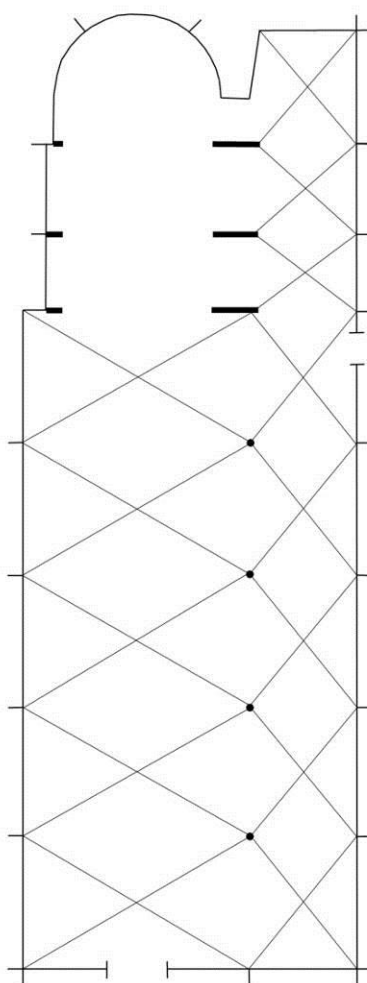

Fig. 3 : Schéma de l'église.

LORCY (45) - EGLISE SAINT-AIGNAN
C. COULANGEON. 2012
PLAN SCHEMATIQUE

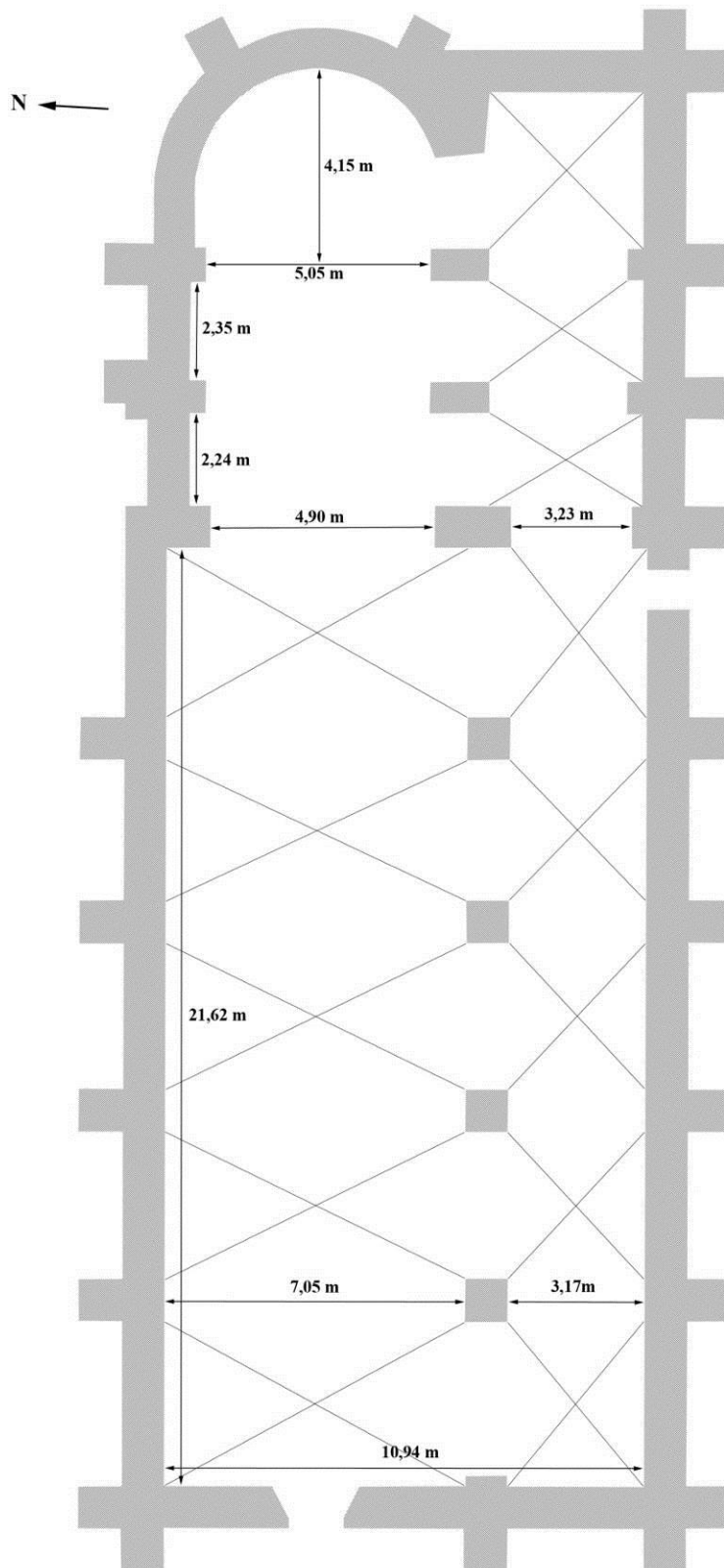

Fig. 4 : Plan schématique de l'église.

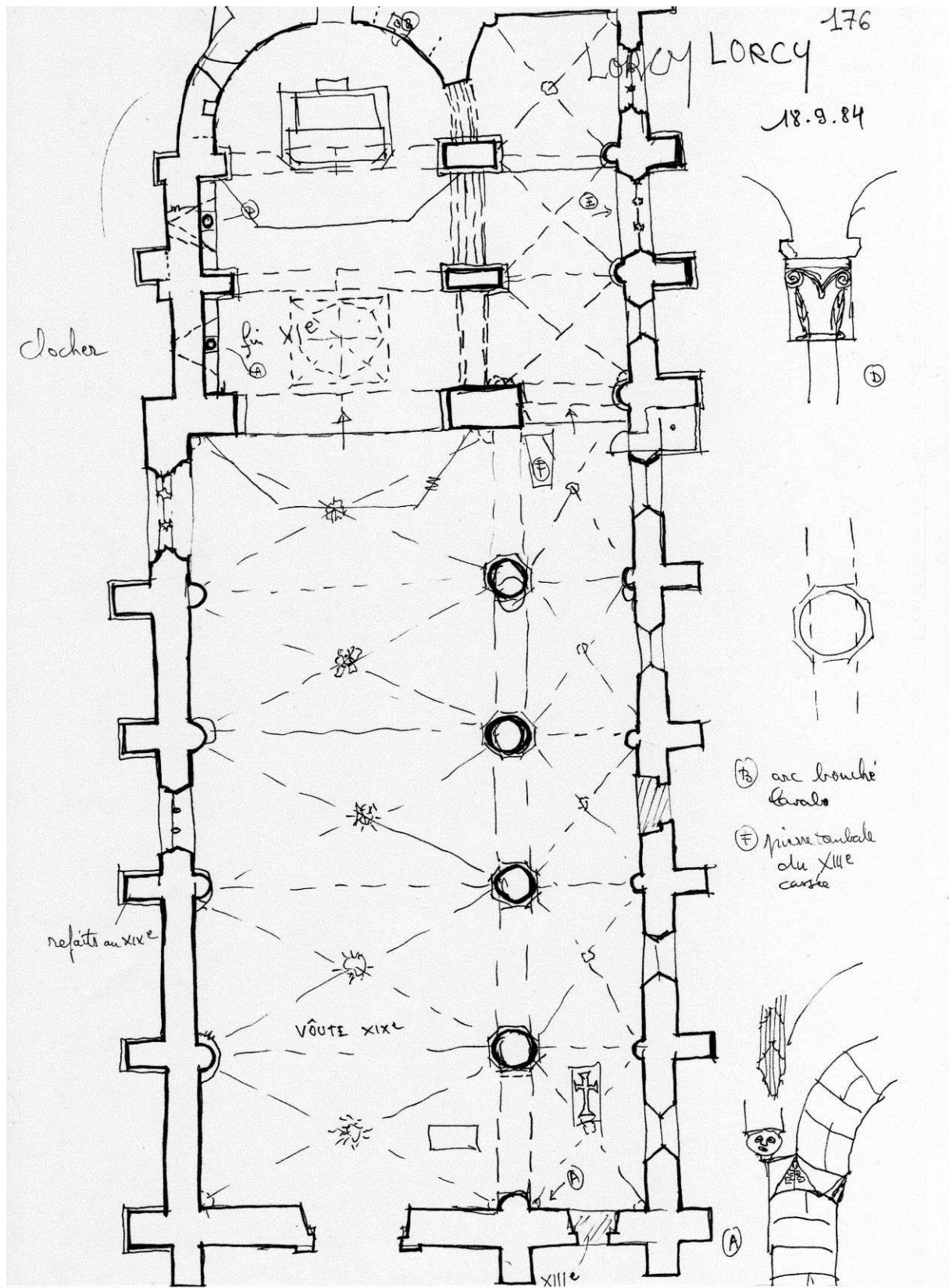

Fig. 5 : Croquis de l'église par un architecte des Bâtiments de France en 1984.
In : Lorcy : dossier travaux (Orléans – Service départemental de l'architecture et du patrimoine – Dossier de la commune de Lorcy).



Fig. 6 : L'église vue depuis le nord-ouest.

Fig. 7 : L'église vue depuis le nord-est.



Fig. 8 : La façade ouest.



Fig. 9 : Le mur nord du chevet.



Fig. 10 : Détail d'une des baies du mur nord du chevet.



Fig. 11 : La baie nord de l'abside.



Fig. 12 : La petite baie bouchée dans la deuxième travée du mur gouttereau nord de la nef.



Fig. 13 : L'intérieur de l'église, vu vers l'est.

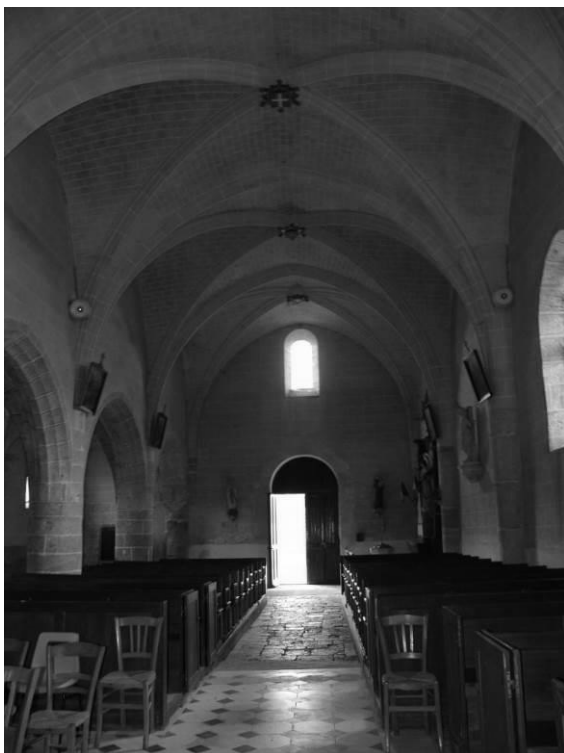

Fig. 14 : L'intérieur de l'église, vu vers l'ouest.

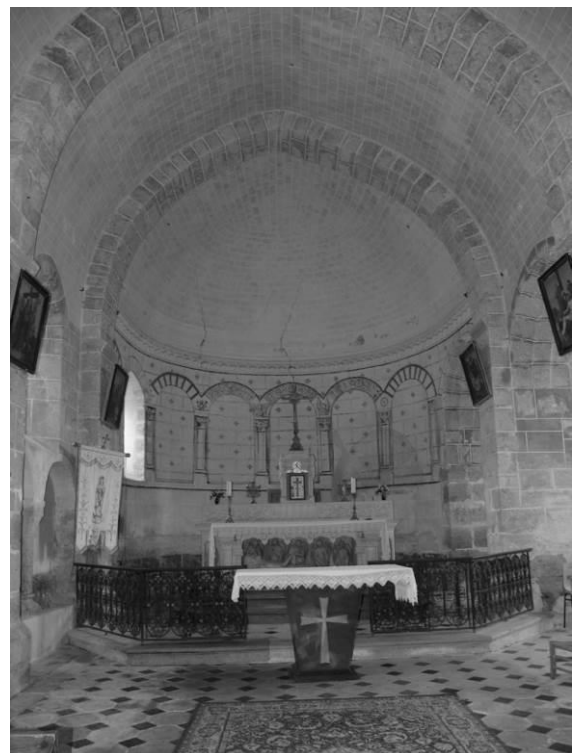

Fig. 15 : L'abside.

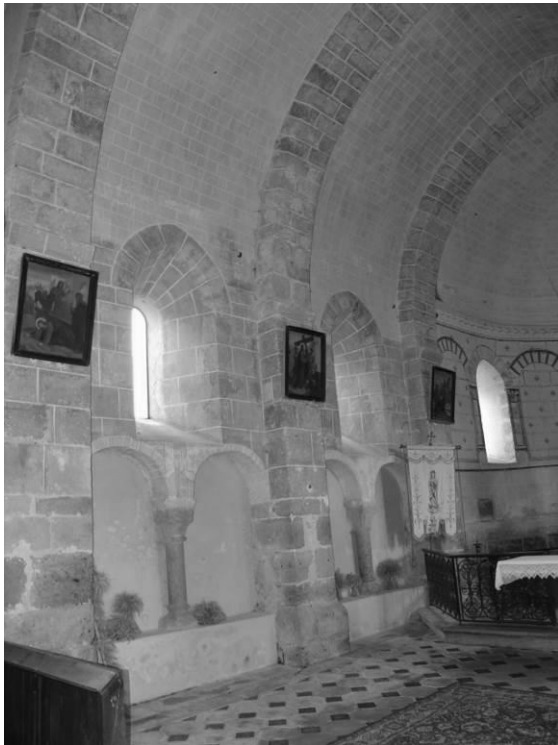

Fig. 16 : Les deux travées droites qui précèdent l'abside.



Fig. 17 : Détail de la travée occidentale.



Fig. 18 : Détail du chapiteau de la travée orientale.



Fig. 19 : Détail du chapiteau de la travée occidentale.

LOURY

LOCALISATION DE LA COMMUNE DE LOURY

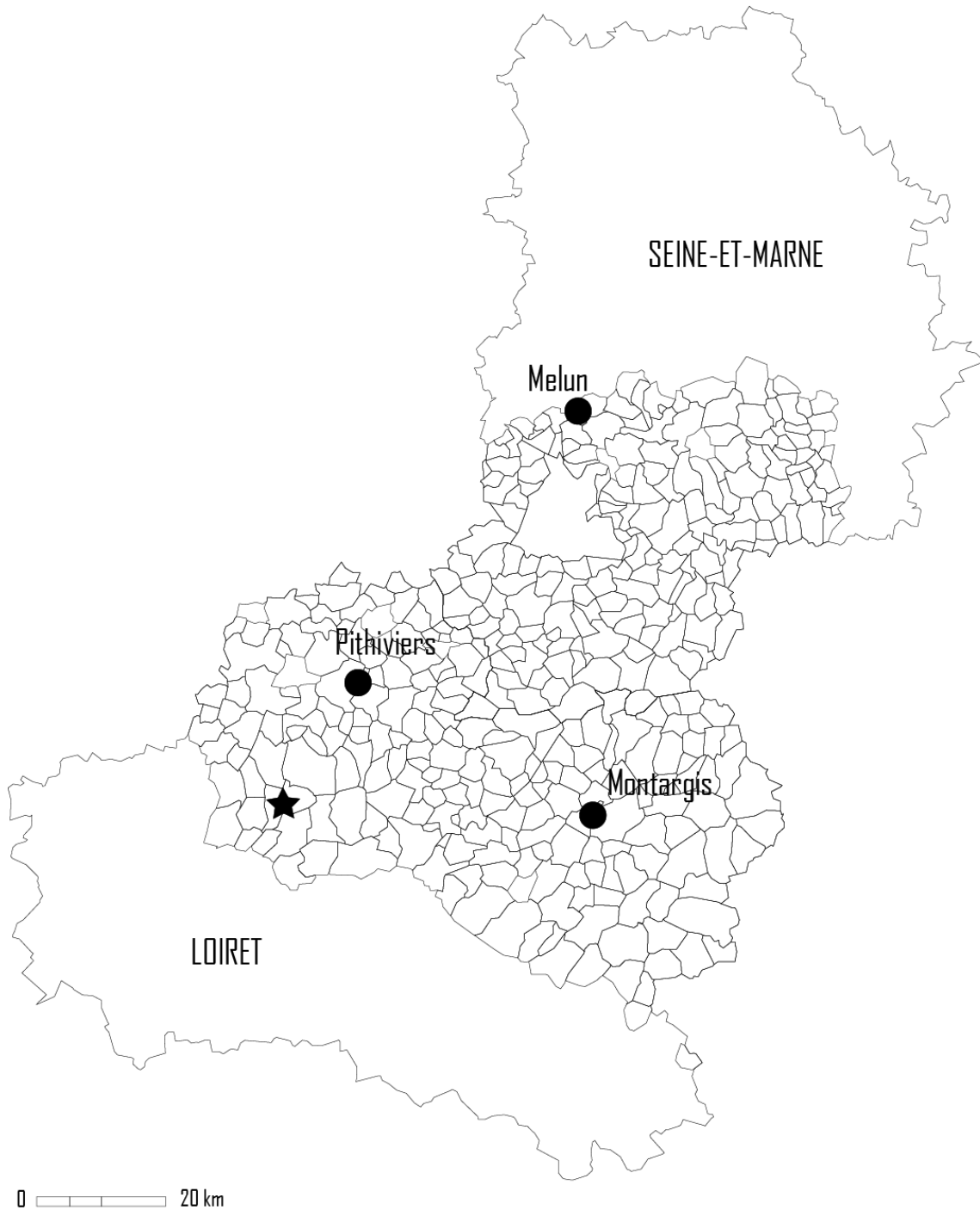

Cécile COULANGEON Fait avec Philcarto - <http://perso.club-internet.fr/philgeo>

Fig. 1 : Carte de localisation de la commune.

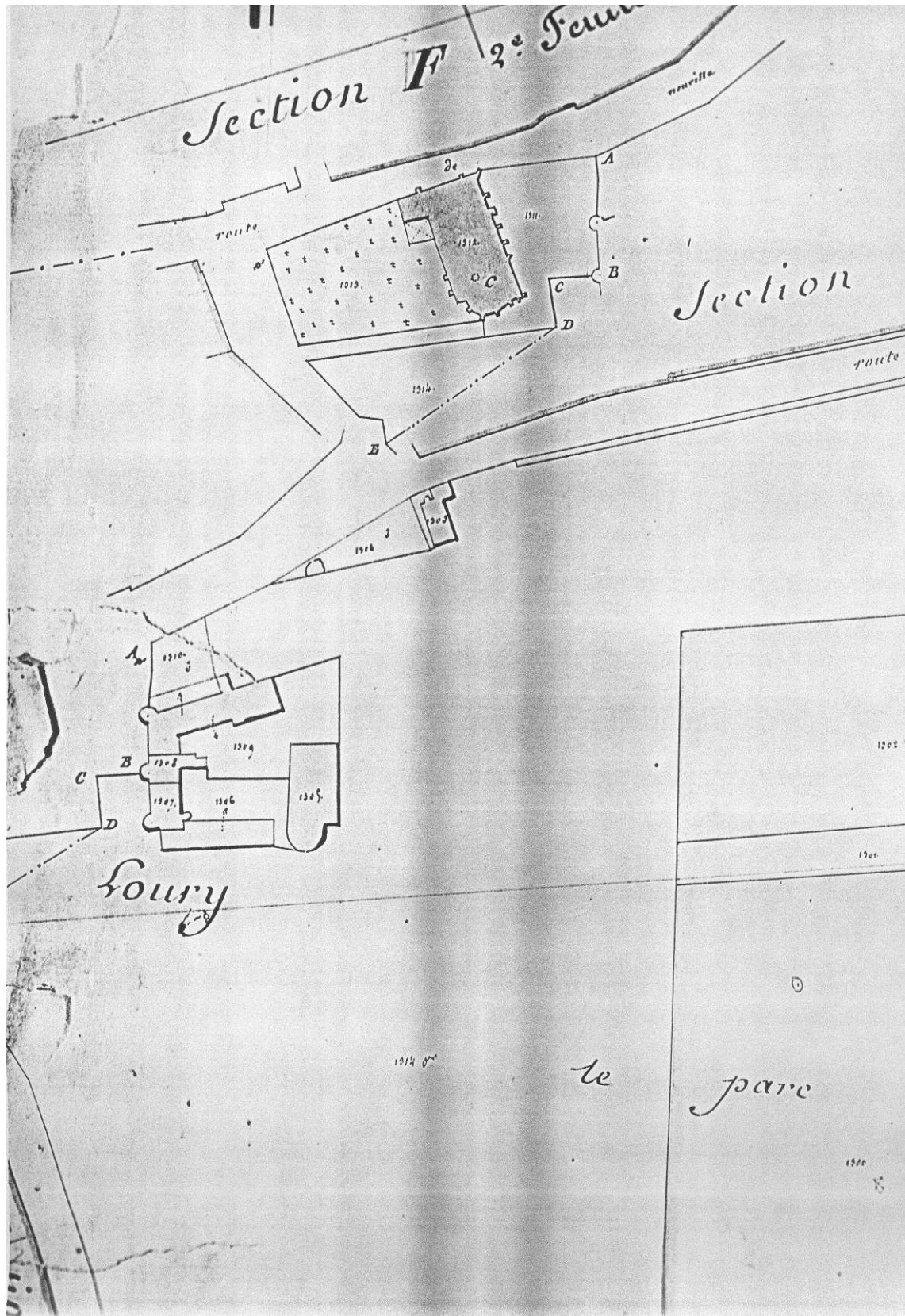

Fig. 2 : Détail du cadastre de Loury en 1834.
Buyer M., Blute M., *Plan cadastral parcellaire de la commune de Loury, Section*, Échelle 1/2500^e, juin 1834, Orléans, AD 45, 2 Mi 5218.

LOURY - EGLISE SAINT-AIGNAN
C. COULANGEON. 2010.
SCHEMA

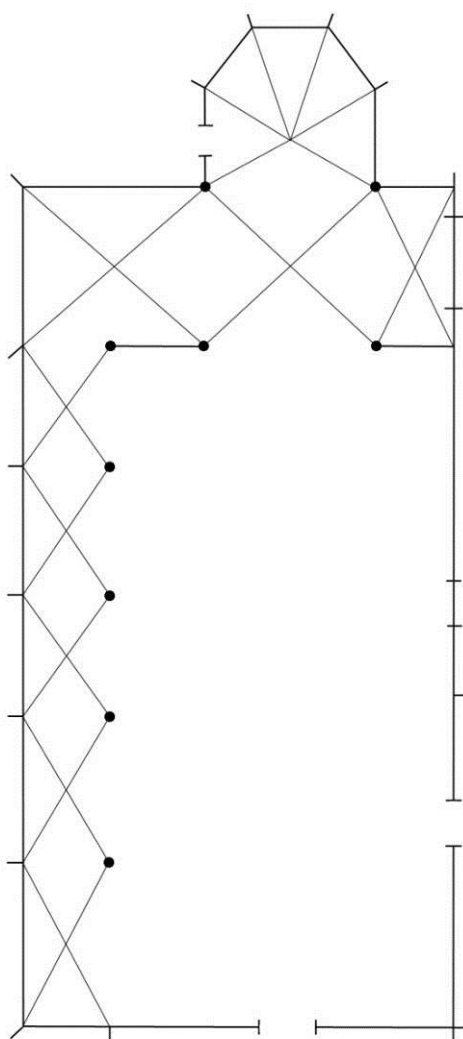

Fig. 3 : Schéma de l'église.

LOURY (45) - EGLISE SAINT-AIGNAN, SAINT-BON ET SAINTE-DULCIDE
C. COULANGEON, 2010. D'APRES D. BUREAU, 2008.
PLAN AU SOL

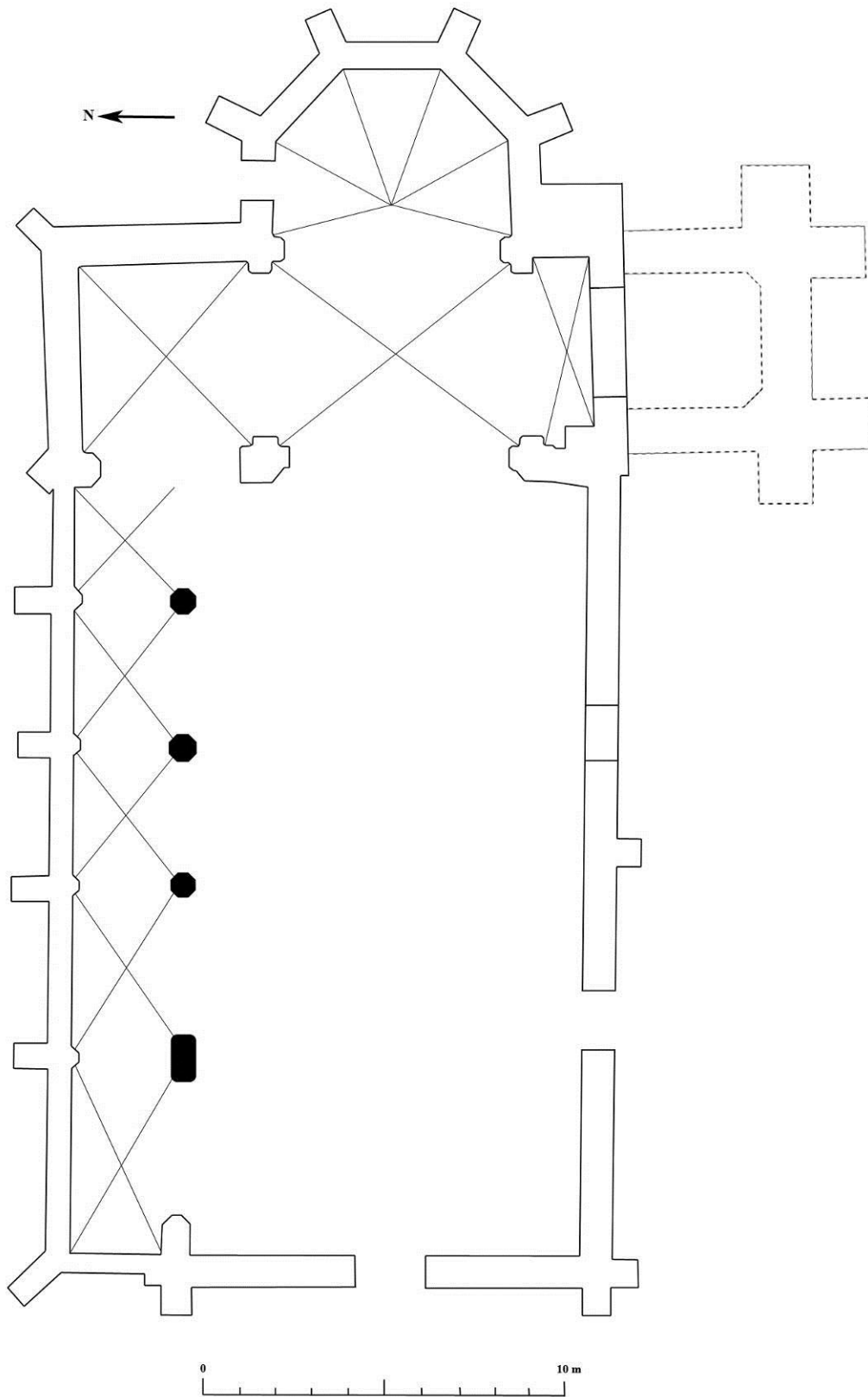

Fig. 4 : Plan schématique de l'église.

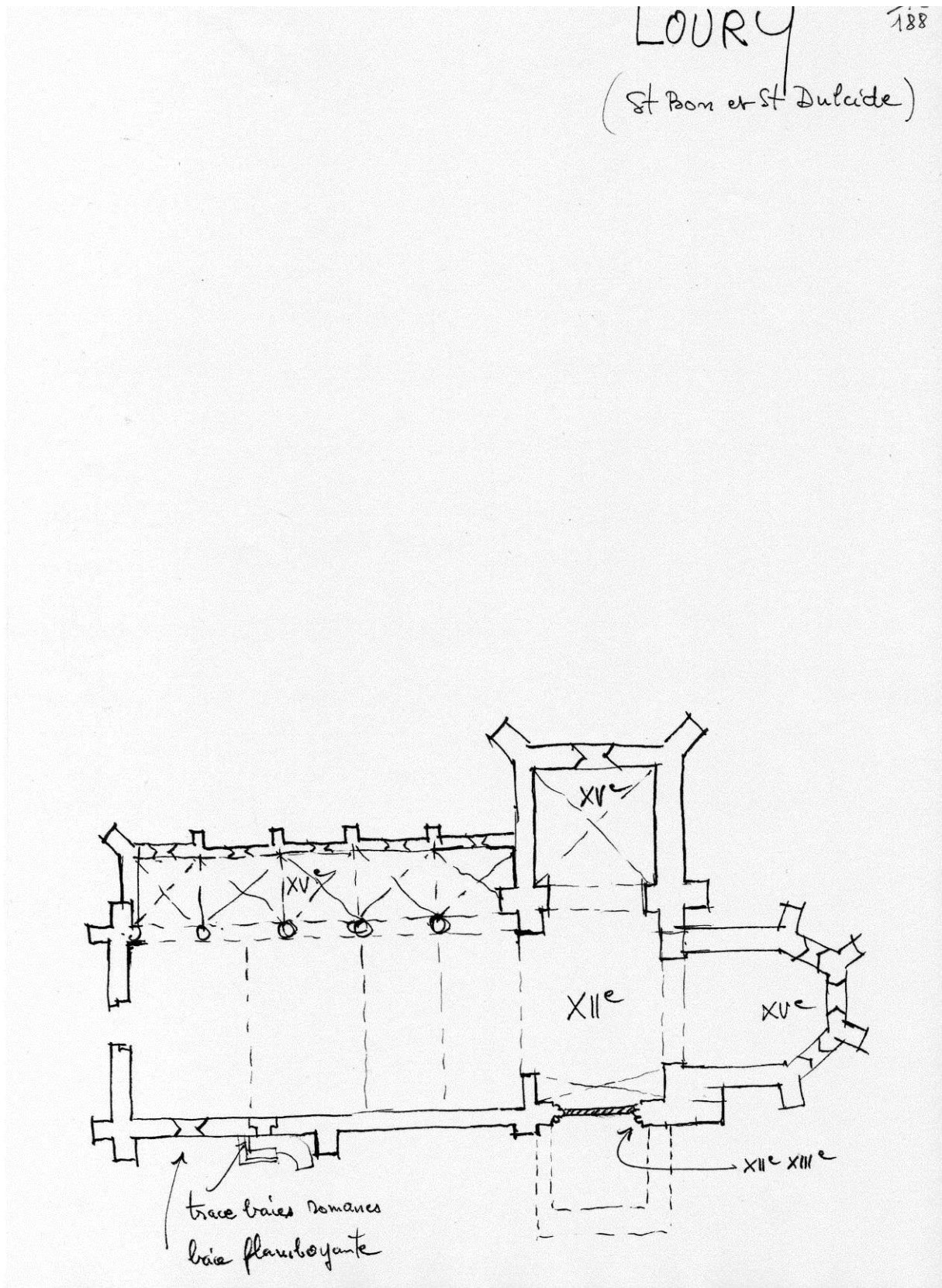

Fig. 5 : Croquis de l'église par un architecte des Bâtiments de France.
In : Loury : dossier travaux (Orléans – Service départemental de l'architecture et du patrimoine – Dossier de la commune de Loury).

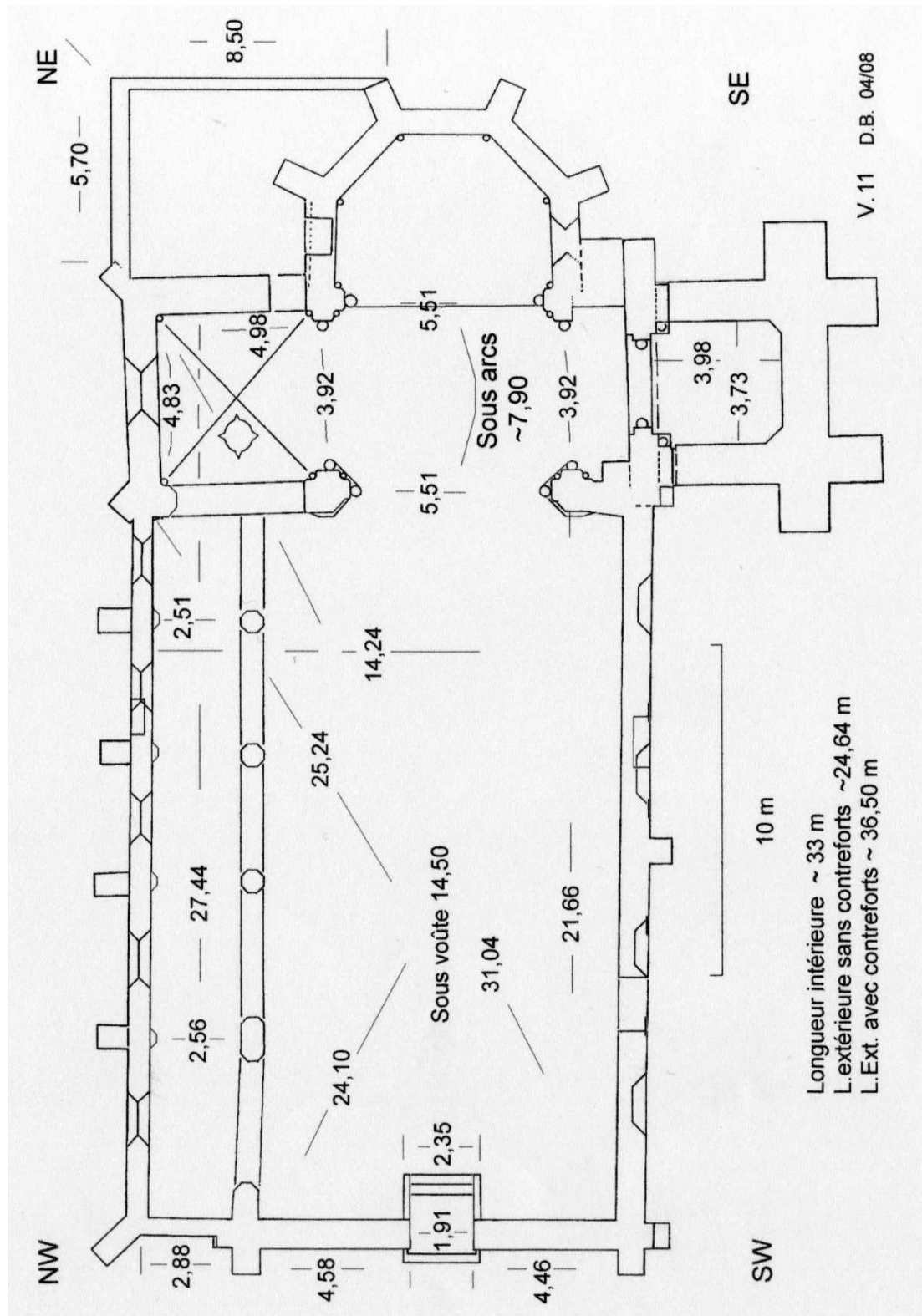

Fig. 6 : Plan de l'église.

In : Bureau D., *Éléments et corps architecturaux de l'église St-Bon et St-Dulcide à Loury (Loiret)*, fig. 1.

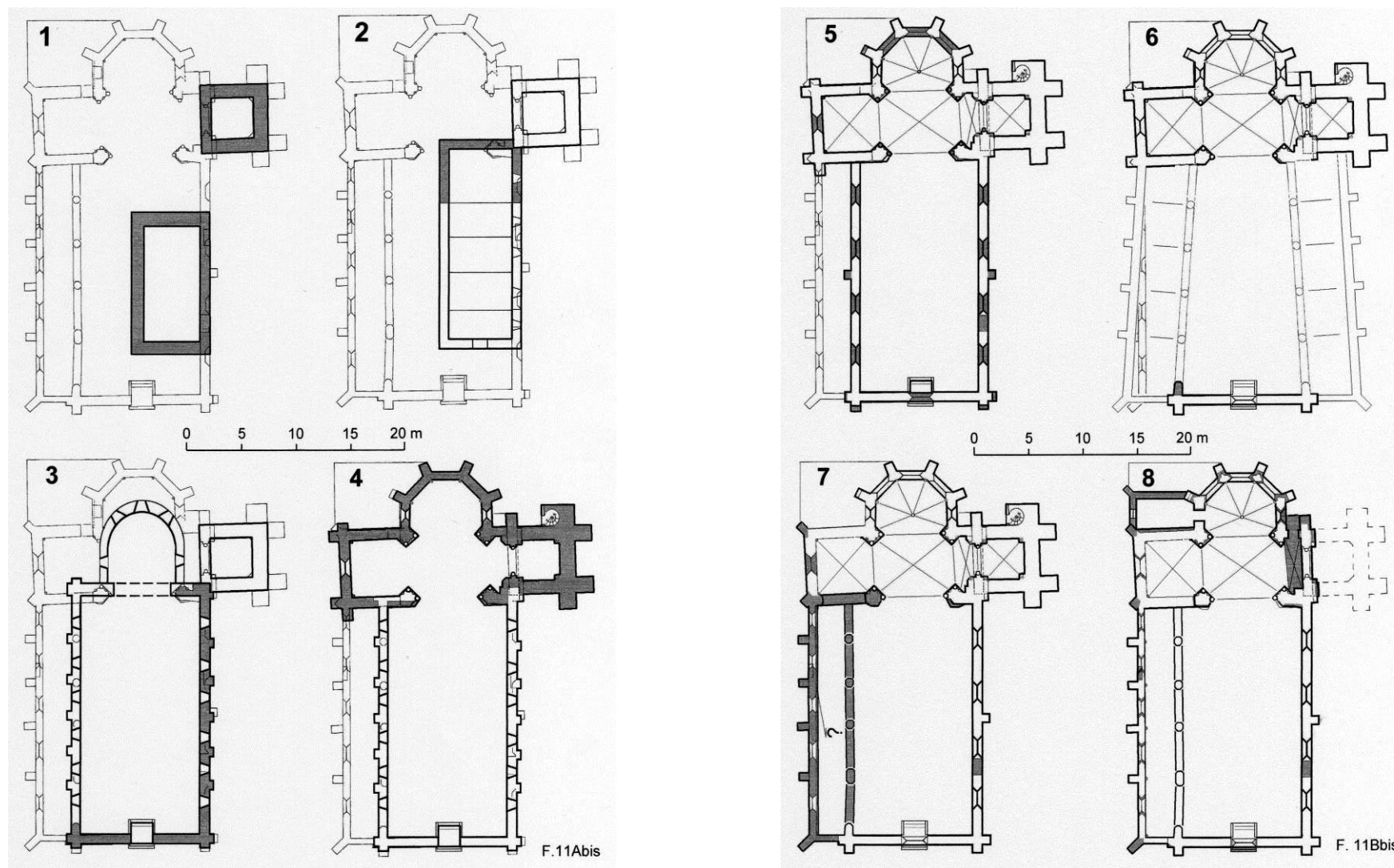

Fig. 7-8 : Hypothèses de Dominique Bureau pour la chronologie de l'édifice.
In : Bureau D., Éléments et corps architecturaux de l'église St-Bon et St-Dulcide à Loury (Loiret), fig. 11 A et 11 B.



Fig. 9 : Vue depuis le nord-ouest.



Fig. 11 : Détail des fenêtres bouchées dans le mur sud de la nef.

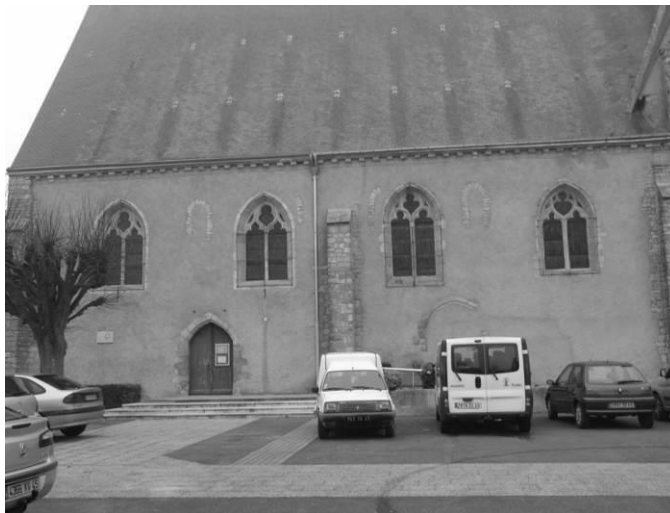

Fig. 10 : Le côté sud de l'église.



Fig. 12 : Fenêtre de la nef.



Fig. 13 : Détail de l'appareil des contreforts sud de la nef.



Fig. 14 : La façade ouest.



Fig. 15 : Le chevet.



Fig. 16 : Intérieur de la nef.

LOUZOUER

LOCALISATION DE LA COMMUNE DE LOUZOUER



Cécile COULANGEON Fait avec Philcarto - <http://perso.club-internet.fr/philgeo>

Fig. 1 : Carte de localisation de la commune.



Fig. 2 : Cadastre de Louzouer en 1837.

Mauvalet M., *Plan cadastral parcellaire de la commune de Louzouer, Section A dite du Bourg*, Échelle 1/5000^e, 1837, Orléans, AD 45, 3 P 189/1.

LOUZOUER - EGLISE SAINT-MARTIN
C. COULANGEON. 2010.
SCHEMA

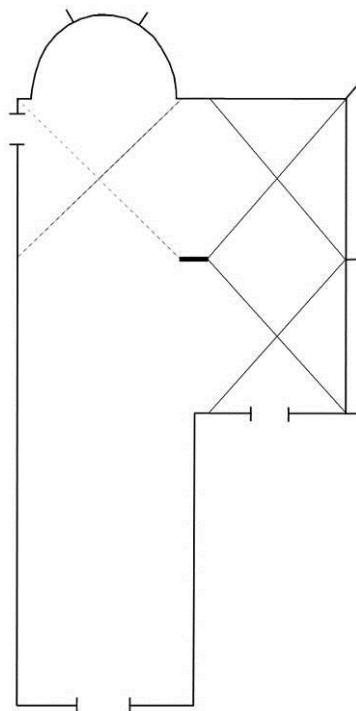

Fig. 3 : Schéma de l'église.

LOUZOUER (45) - EGLISE SAINT-MARTIN
C. COULANGEON. 2010.
PLAN SCHEMATIQUE

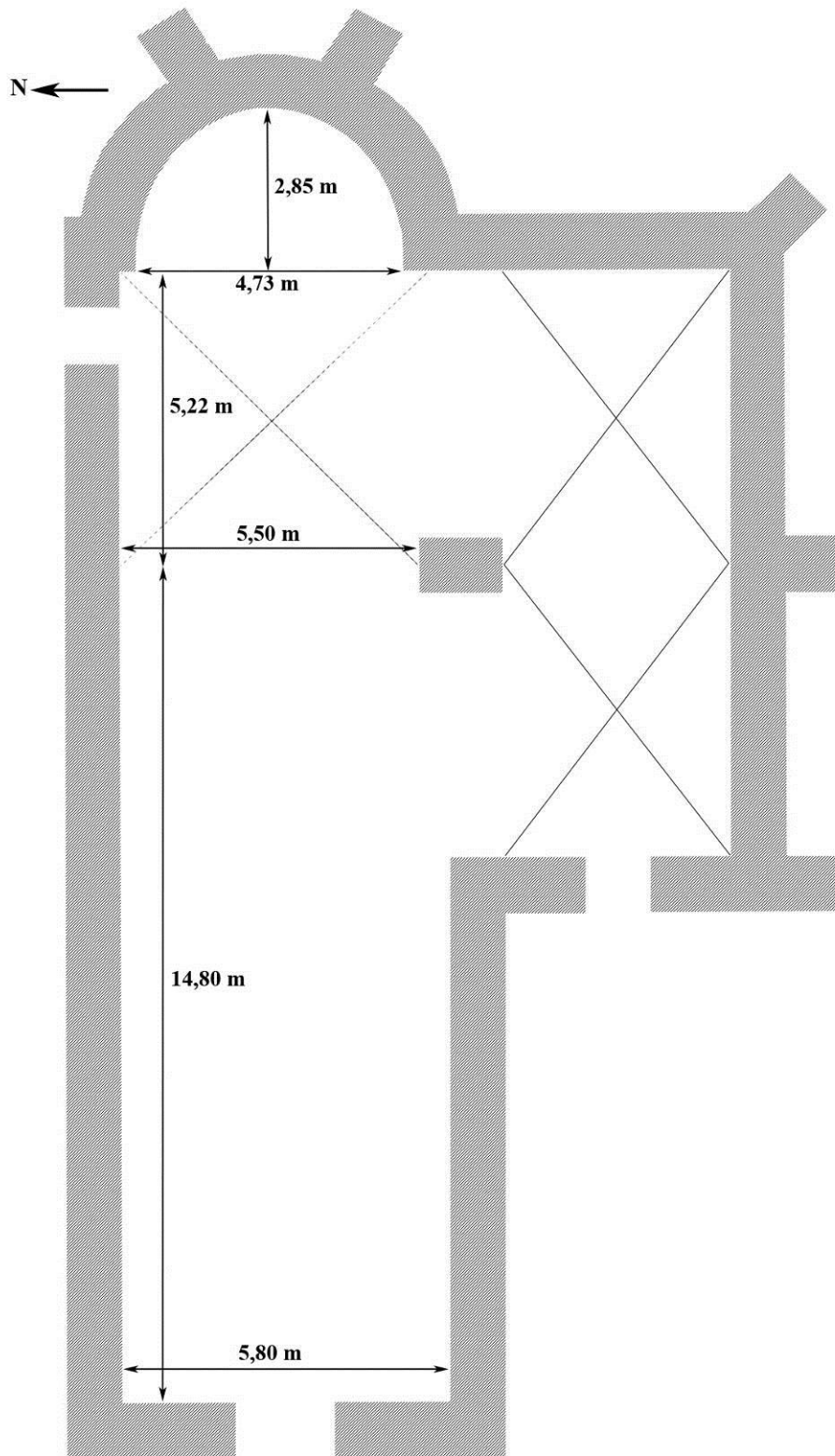

Fig. 4 : Plan schématique de l'église.

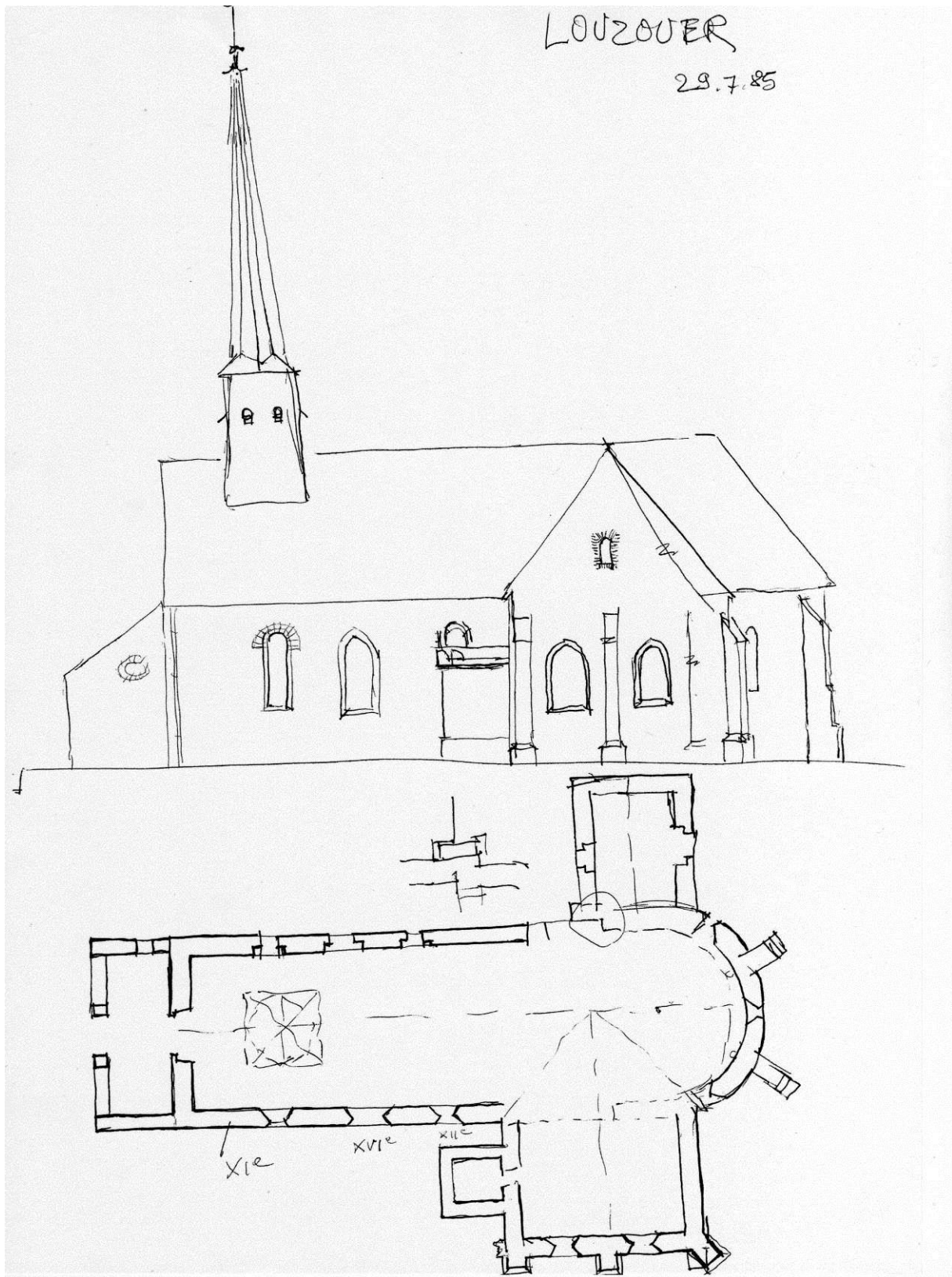

Fig. 5 : Croquis de l'église par un architecte des Bâtiments de France en 1985.
In : *Louzouer : dossier travaux* (Orléans – Service départemental de l'architecture et du patrimoine – Dossier de la commune de Louzouer).



Fig. 6 : L'église vue depuis le nord-est.



Fig. 7 : Le chevet de l'église.



Fig. 8 : La jonction entre la nef et le porche, au nord.



Fig. 9 : Le mur gouttereau nord de la nef, avec deux rangées de trous de boulins.



Fig. 10 : Le mur gouttereau sud de la nef, avec trois rangées de trous de boulins.



Fig. 11 : L'intérieur de l'église, vu vers l'est.



Fig. 12 : Le chevet.



Fig. 13 : Détail du parement de l'abside.

