



HAL
open science

Typologie musicale de l'hymnodie syriaque de l'Église Maronite : la tradition du Père Maroun Mrad (Ordre Antonin Maronite)

Youssef Chedid

► **To cite this version:**

Youssef Chedid. Typologie musicale de l'hymnodie syriaque de l'Église Maronite : la tradition du Père Maroun Mrad (Ordre Antonin Maronite). Musique, musicologie et arts de la scène. Université Paris-Sorbonne - Paris IV, 2015. Français. NNT : 2015PA040134 . tel-04295372

HAL Id: tel-04295372

<https://theses.hal.science/tel-04295372>

Submitted on 20 Nov 2023

HAL is a multi-disciplinary open access archive for the deposit and dissemination of scientific research documents, whether they are published or not. The documents may come from teaching and research institutions in France or abroad, or from public or private research centers.

L'archive ouverte pluridisciplinaire **HAL**, est destinée au dépôt et à la diffusion de documents scientifiques de niveau recherche, publiés ou non, émanant des établissements d'enseignement et de recherche français ou étrangers, des laboratoires publics ou privés.



UNIVERSITÉ PARIS-SORBONNE

ÉCOLE DOCTORALE V Concepts et Langages (ED 4033)

Institut de Recherche en Musicologie IReMUS (UMR 8223)

THÈSE

pour obtenir le grade de
DOCTEUR DE L'UNIVERSITÉ PARIS-SORBONNE

Discipline/ Spécialité : Musique et Musicologie

Présentée et soutenue par :

Youssef CHEDID

le 30 Novembre 2015

**Typologie musicale de l'hymnodie syriaque de l'Église Maronite :
La tradition du Père Maroun Mrad (Ordre Antonin Maronite)**

Sous la direction de :

M. François PICARD

Professeur, Université Paris-Sorbonne

JURY :

Mme Nathalie FERNANDO

Professeur, Université de Montréal (Québec)

M. Jean LAMBERT

Maître de conférences habilité,
Muséum national d'histoire naturelle

M. Alain DESREUMAUX

Directeur de recherche au CNRS,
UMR 8167 Orient et Méditerranée

Mme Alice TACAILLE

Maître de conférences,
Université Paris-Sorbonne

REMERCIEMENT

Ce travail de recherche n'aurait pas vu le jour sinon par l'encouragement et le soutien des personnes très chères à mon cœur et que je remercie ci dessous.

Mes parents Antoun et Najat, ma sœur Rita, mes frères Maroun, Charbel et Jean-Marie pour leur soutien quotidien et leur amour fraternel.

Père Abbé Daoud Réaidy, supérieur général de l'Ordre Antonin Maronite, ma deuxième famille, et les membres du conseil général, qui m'a permis de continuer ma recherche avec mes charges monastiques.

Je tiens à remercier mes confrères antonins : les pères Elie Chakhtoura, Émile Abi Habib pour l'aide avec le texte syriaque et de précieux conseils ; les pères Michel Jalakh, Michel Khoury, Joseph Bou Raad et Kozhaya Karam pour l'encouragement constant et le fraternel appui ; les pères Maroun Abou Jaoudé, Antoine Badr, Ziad Maatouk, Jean Al Alam, Elie Abou Assaf, membres de la communauté antonine à Toronto pour l'aide précieux et le soutien moral et financier.

Je remercie aussi les paroissiens de « Our Lady of Lebanon - Toronto » - dont je suis à présent le curé - pour leur gentillesse et appui moral.

Les communautés des couvent où j'ai passé pendant mes années d'études : Couvent Saint Elie – Antélias (2005-2006), Couvent Saint Rock – Dekwaneh (2006-2007), Couvent Saint Elie – Knaisseh (2007-2008), Couvent Saint Isaie – Rome (2008-11), Couvent Our Lady of Lebanon – Toronto (2011-présent).

Je remercie des amis qui avec leur hospitalité et soutien m'ont permis de continuer ma recherche : Father Michael Perry, Our Lady of Refuge à Brooklyn (Étas Unis) qui m'avait accueilli en été 2007 et 2009, Père Silvano Bellomo qui m'acceuillait chez lui chaque année lors de mon passage à Paris, à la communauté de la Paroisse St Martin à Triel-sur-Seine (Paris). Je remercie de tout cœur les moines du « Most Holy Trinity Monastery » à Petersham (Étas Unis) avec qui j'ai vécu cette passion pour la liturgie et la musique maronite dans le monde anglophone.

Je ne peux pas oublier celui avec qui j'ai commencé cette aventure d'études des hymnes syriaques, M. Nidaa Abou Mrad, qui a aussi dirigé mon Master 2 à l'Institut Supérieur de Musique de l'Université Antonine (Hadath-Baabda, Liban)

Enfin, mes sincères remerciements vont à mon directeur de thèse, M François Picard, qui a toujours cru en moi, et qui m'a accompagné dans ce long voyage, à travers toutes les responsabilités que j'avais, pour pouvoir finir cette recherche et aboutir à des conclusions qui pourront faire resplendir la richesse enfouie de cette tradition musicale.

AVANT-PROPOS

Le chant de langue syriaque est une partie essentielle de la tradition de l'Église maronite qui la lie toujours à ses racines syriaques, et qui la laisse ancrée dans le milieu sémitique du début du christianisme. Il est le cœur de ses prières, centre de sa vie liturgique et expression de son identité.

C'est dans cette perspective que j'ai considéré d'entreprendre un travail de conservation du répertoire musicale enregistré par le père Maroun Mrad de la totalité des hymnes maronites en langues syriaques, en vue d'une édition critique, de transcription et d'analyse. Le matériau que j'examine est un enregistrement produit en 1972 par Père Ivar Schmutz-Schwaller qui est venu au Liban à la quête des anciennes hymnes en langue syriaque et qui cherchait les détenteurs de cette tradition.

Dans la présente recherche, le lecteur sera introduit à l'univers de l'Église maronite dans sa composante syriaque par le biais de la musique et notamment la voix de notre chantre, le père Maroun Mrad, agent de transmission de cette tradition orale. Ce cheminement sera accompagné par des transcriptions faites sur la portée musicale et des tableaux acquis du programme d'analyse « Carnet de notes » et d'une analyse en langue française, ce qui facilitera le contact avec tous ceux qui veulent accéder aux trésors de l'hymnodie syro-maronite et permettra une divulgation dans le milieu de recherche des traditions sémitiques.

Le but final sera d'en retirer une typologie mélodique qui régit ce répertoire pour en faciliter la compréhension. Avant d'entamer le travail, je présenterai les normes de la translittération que j'ai adoptées ainsi qu'une explication des signes utilisés dans l'analyse. Je mettrai en annexes le texte original syriaque proféré par le chantre. La table des matières, se trouvant à la fin, guidera le lecteur pour accéder rapidement aux diverses parties de ce travail ou à la transcription ou analyse d'une pièce en particulier. La méthodologie de travail sera élaborée au début du deuxième chapitre qui présente les hymnes singulièrement.

Les deux CD qui accompagnent ce travail sont à la fois complémentaires et essentiels car ils contiennent le matériau sonore étudié dans les chapitres qui suivent. Une liste des pistes sera aussi indiquée dans les tables qui concluent la recherche.

NORMES DE LA TRANSLITTÉRATION

Pour transcrire la langue syriaque j'ai eu recours à la manière scientifique utilisée par beaucoup de chercheurs du monde sémitique en général et syriaque en particulier. J'ai ajouté des particularités que je trouve opportunes et qui m'aideront à faire une translittération fidèle à la vocalisation du syriaque. Par suite le texte translittéré sera aussi un outil pour l'analyse de l'hymne.

J'ai introduit un accent grave (â, è, ì, ò, ù) sur les voyelles qui accentuent la parole. Ceci est fait selon ma connaissance de la langue. Certainement c'est une technique que j'utilise pour la première fois et qui doit être affinée ultérieurement. Pas d'accent dans les paroles monosyllabiques.

Exemples :

En d'autre lieu j'ai mis un accent circonflexe (â, ê, î, ô, û) sur les voyelles qui sont suivies de la *mater lectionis*. Ce vocable est emprunté à la translittération de l'hébreu : littéralement il signifie « mère de lecture » et sert à indiquer des signes alphabétiques qui aident à la vocalisation d'un texte originellement écrit avec des consonantes.

Exemples :

Voyelles

a	ܐ	u	ܘ	e	ܝ
o	ܝ	i	ܝ		

Consonnes

'	ܐ	h	ܚ	s	ܫ
b	ܒ	t	ܛ	'	ܥ
g, g'	ܓ	y	ܝ	f	ܦ
d	ܕ	k, k'	ܟ	s	ܫ
h	ܚ	l	ܠ	q	ܩ
w	ܘ	m	ܡ	r	ܪ
z	ܙ	n	ܢ	š	ܫ
				t	ܛ

Translittération

Voyelles

a	ܐ	u	ܘ	e	ܝ
o	ܝ	i	ܝ		

Consonnes

'	ܐ	h	ܚ	s	ܫ
b	ܒ	t	ܛ	'	ܥ
g, g'	ܓ	y	ܝ	f	ܦ
d	ܕ	k, k'	ܟ	s	ܫ
h	ܚ	l	ܠ	q	ܩ
w	ܘ	m	ܡ	r	ܪ
z	ܙ	n	ܢ	š	ܫ
				t	ܛ

LES SIGNES MUSICAUX UTILISÉS

Dans l'exemple ci-dessous, les signes ont la signification suivante :

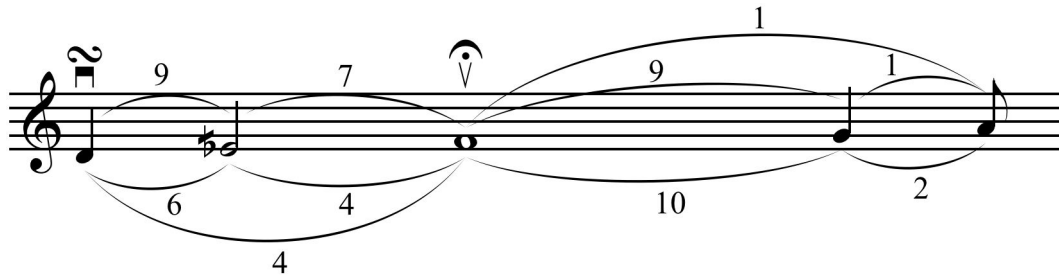

Les valeurs des notes dans le diagramme mélodique sont proportionnelles au nombre de l'occurrence de chaque note de l'échelle de la pièce.



Symboles	Noms	Représentation	Abréviation
▣	Tiré	La note initiale	I
∨	Poussé	La teneur	T
∞	Gruppetto	La finale temporaire	Ft
⤿	Point d'orgue	La finale	F

Les liaisons d'en bas : Mouvement ascendant.

Les liaisons d'en haut : Mouvement descendant.

Le chiffre dessus ou dessous la liaison : Nombre de mouvements d'une note à une autre.

Les altérations, bémols demi-bémols et dièses, s'ils sont présents, ne sont affectés qu'à la note.

Le demi-bémol \flat est représenté par un bémol barré ou écrit mi^{db} .

ABRÉVIATION

CERO : Centre d'Études et de Recherche Orientales

OAM : Ordre Antonin Maronite

INTRODUCTION

Le répertoire que je présente dans cette recherche est l'ensemble des hymnes en langue syriaque chantées à l'office monastique selon la tradition de l'Ordre Antonin Maronite. Mon but est d'établir une typologie qui pourrait classer ces hymnes selon des critères immanents à leur musique.

Pour aboutir à cela il fallait que je fasse une enquête de terrain, rencontrer des moines appartenant à l'ordre monastique, faire des enregistrements, les transcrire et les analyser pour enfin faire surgir la typologie qui régit ce chant. Une partie de cet effort me fut épargné parce que j'ai travaillé sur des enregistrements déjà établis par Père Ivar Schmutz-Schwaller qui, lors de son séjour au Liban en 1972, a enregistré la performance du Père Maroun Mrad, moine antonin et porteur de la tradition antonine maronite. Ce qui me reste était de faire la transcription et l'analyse et extraire une typologie qui pourrait expliquer la formation de ce répertoire.

Ce n'est pas l'unique recherche sur un répertoire de chant de langue syriaque, mais mon approche ne sera pas comparative mais plutôt descriptive. Peut-être au futur je pourrais le faire lorsque les caractéristiques de ce chant seront bien délimitées. Je n'ai pas eu recours aux travaux de plusieurs éminents chercheurs en ce domaine mais j'ai préféré restreindre mon domaine de recherche à cette version de ces hymnes selon cette tradition vivante.

Le support sonore qui accompagne ce travail a été conservé au Centre d'Études et de Recherche Orientales. Cette institution, liée à l'Ordre Antonin Maronite, produit des éditions au niveau pastoral mais aussi organise des colloques sur le patrimoine syriaque et s'intéresse à la divulgation de ce patrimoine. Dès le début de mes études musicologiques et à travers la collaboration de Nidaa Abou Mrad, directeur de mon Master à l'Institut Supérieur de Musique de l'Université Antonine (Hadath-Baabda, Liban), j'ai commencé un long cheminement pour la publication de ces hymnes. Au début, quinze d'entre eux ont fait l'objet de ma recherche en Master, et désormais toutes les 167 hymnes ont été considérées pour la transcription et l'analyse.

Ce travail présentera au premier chapitre le maître à travers sa vie, sa formation et son témoignage. Puis je m'intéresserai au répertoire en tant que support sonore et recueils imprimés en passant par un aperçu historique de l'Église maronite et de l'Ordre Antonin Maronite. Au deuxième chapitre, et après avoir présenter la méthodologie utilisée, j'exposerai chaque hymne en deux pages faisant face l'une à l'autre (lorsque la mise en page le permet) en produisant la transcription, suivie du diagramme des occurrences, de l'histogramme et du

tableau de succession de note, tous les trois issus de l'analyse de « Carnet de notes », pour finir avec le diagramme mélodique, qui résume l'analyse faite en dessus, et le tableau récapitulatif avant de passer à la rédaction de l'analyse. Dans le troisième chapitre, je présenterai les caractéristiques de ce chant qui m'ont aidé à élaborer la typologie mélodique.

1 PRÉSENTATION DU MAÎTRE ET DU RÉPERTOIRE

Pour se familiariser avec les enregistrements il convient de connaître les agents qui ont contribué à la création de ce travail et s'informer sur la tradition dans laquelle il s'inscrit. Ce chapitre dessine le portrait du chantre en le situant dans son contexte ; en même temps, il présente les limites du travail et décrit, outre le support sonore, les recueils où on peut trouver le texte chanté et enregistré. Une approche historique de l'Église maronite et le l'Ordre Antonin ainsi qu'une approche liturgique et littéraire aideront le lecteur à s'orienter et bien se situer dans le champ de notre recherche.

1.1 Le maître

Le père Maroun Mrad est connu par ses contemporains par sa belle voix, grave et susceptible de beaucoup d'ornementations quand il se met à chanter et à improviser.

Maroun Farès Mrad est né à Mouradiyé (Liban) le 17 mai 1913, il entra à l'Ordre Antonin Maronite et prononça ses vœux le 19 mars 1934. Après ses études il fut ordonné prêtre le 11 avril 1948. Il occupa plusieurs responsabilités au sein de l'ordre comme directeur d'école, supérieur de monastère, assistant général. Après une longue vie pleine d'activité pastorale et musicale au sein de l'ordre il se retira, en 1999, en raison de son âge avancé, au monastère Saint Rock – Dekwaneh, où il mourut le 29 décembre 2008¹.

1.1.1 Témoignage autobiographique

Pour connaître plus ce maître qui a produit ces enregistrements, donnons-lui la parole pour un discours qu'il rédigea après les visites du Père Ivar et ses enregistrements. Ce témoignage autobiographique nous invite à mieux connaître l'homme, le maître, le moine et le chantre.

« Moi, Père Maroun Mrad, moine de l'Ordre antonin, je suis né dans le petit village de Mouradiyé et j'ai vécu les premières années de ma vie dans une famille dont tous les membres étaient dotés de belles voix. [...]

Je suis entré dans l'Ordre antonin en 1928, comme chantre du Très Révérend Père Abbé Joseph al-'Arâmouni. C'était à une époque où le couvent abbatial comptait parmi ses membres le grand musicien Père Paul Achqar. C'est auprès de lui que j'ai cultivé d'une façon particulière les mélodies orientales. Il appréciait ma voix et la facilité avec laquelle

¹ Cfr Annexe n° 1.

j'assimilais les chants. Cela fait qu'il s'est de plus en plus occupé de m'instruire, ayant témoigné devant le Père Abbé de ma capacité à saisir la mélodie, à jouer sur ses variantes et à donner la note juste. Il me promettait de ce fait un grand avenir musical.

Pendant que je demeurais à la maison généralice de S. Roch, je me suis consacré aux mélodies syriaques et je me suis attaché à les approfondir. Les moines du couvent les avaient apprises auprès du très Révérend Père Abbé Emmanuel al-Ba'abdati, rappelé à Dieu en 1932 à l'âge de 90 ans. Le TRP Emmanuel était un passionné du chant syriaque et il l'avait cultivé avec autant de soin que de ferveur. C'est ainsi qu'il m'a fait entendre plusieurs fois l'ensemble des mélodies syriaques au cours de notre participation à l'office choral au couvent-noviciat de S. Isaïe. Quand j'entendais sa manière admirable d'interpréter certaines mélodies et que je lui demandais comment il était arrivé à une exécution aussi parfaite, il me répondait que cela était simplement dû à la passion et au soin qu'il y avait mis. Quand je lui faisais entendre à mon tour certaines de mes interprétations il me disait : 'Tu donnes la quatrième (portée)² sans fatigue'. Ce n'était pas un mince éloge et cela m'encourageait à pousser ma formation et mes recherches. C'est ainsi qu'avec l'aide de Dieu et un secours particulier de sa grâce, je suis arrivé à une maîtrise de toutes les mélodies syro-maronites, sauf une, le qolô yawmonô. Le TRP Abbé Emmanuel avait été jusqu'à Alep pour puiser nos mélodies liturgiques à leur source et il n'était pas arrivé à fixer cette mélodie au juste.

Outre le TRP Abbé Ba'abdati, j'ai eu l'avantage de connaître le TRP Abbé Isaïe Asmar. C'est encore auprès de lui et des autres moines de notre ordre que j'ai appris l'ensemble des mélodies de l'office choral, ferial et festif. Je l'ai fait notamment pour celles du temps de carême et de semaine sainte dont la note d'affliction contraste avec la joie de ces mêmes mélodies quand elles sont interprétées aux autres périodes de l'année liturgique.

J'ai reçu récemment une mission allemande dirigée par le Père Ivard, bon connaisseur de la langue et des mélodies syriaques. J'ai enregistré pour lui 16 cassettes avec les explications appropriées. De retour en Allemagne, il m'a confirmé la justesse de mes interprétations, après en avoir conféré avec ses collègues à Cologne.

Voilà ce que je peux dire en résumé des mélodies syriaques et de mon expérience en ce domaine. Puisse ce bref témoignage et les enregistrements auxquels je me consacre au service de nos mélodies liturgiques, contribuer à réparer la négligence qui les affecte et risque de les plonger dans l'oubli. Ce faisant, j'espère rendre un modeste service à notre Église syro-

² Cette expression n'est pas assez claire et semble être traduite de l'arabe mot par mot. Elle pourrait signifier que l'étendue de voix de notre chanter est assez grande qu'il puisse chanter des notes que d'autres chantres n'atteignent pas.

maronite et à notre cher Ordre monastique. Leur témoignage pour le Christ est en fonction de leur fidélité à l'héritage. »³

1.2 Le répertoire

1.2.1 Historique de l'enregistrement

Puisque je n'ai pas fait personnellement les enregistrements, j'ai cru opportun de décrire comment j'ai obtenu ce matériau sonore. En début de Master, j'ai reçu du CERO, par le biais de Professeur Nidaa Abou Mrad, deux CD (en format AUDIO) qui contiennent des hymnes syriaques. On savait qu'elles sont chantées par le père Maroun Mrad et elles ont été enregistrées par « une commission allemande » dans les années 70. Abou Mrad et moi avons continué à creuser pour en savoir plus et définir la provenance de ces enregistrements. En 2010 et dans un colloque privé avec M^{gr} Simon Atallah⁴ OAM, Archevêque maronite de Baalbeck, il me confia qu'un certain Professor Hussmann, allemand d'ailleurs, s'intéressait beaucoup à notre liturgie et musique syro-maronite. Il ajouta qu'il est allé au Liban et a fait des enregistrements du père Maroun Mrad. Cette piste de recherche contenait beaucoup d'éléments qui sont communs aux connaissances que nous avons, mais il n'y avait pas de preuve que ces enregistrements auraient été réalisés par le Professeur Hussmann.

D'autre part, Abou Mrad continuait sa quête pour savoir le vrai auteur de ces enregistrements. En s'appuyant sur un témoignage⁵ personnel du Père Maroun qui parlait de sa vie et des enregistrements fait pour une commission allemande guidée par un certain « Père Ivard » originaire de Cologne, les recherches d'Abou Mrad l'ont porté à prendre contact avec M^{me} Violaine Trentesaux Mochizuki, qui continuait le travail du Père Ivar⁶ Schmutz-Schwaller. Elle lui confirme qu'elle a des enregistrements du Père Maroun Mrad, faits par Ivar en 1967. Elle mentionne d'ailleurs une classification faite par le Père Louis Hage, un musicologue libanais qui a travaillé aussi sur la musique syriaque. En consultant le catalogue⁷ établi par

³ MOUBARAC Youakim, *Pentalogie antiochienne / domaine maronite*, Tome III : *Livre d'heures et de mélodies*, recueil de textes établis, traduits et présentés par l'abbé Y. MOUBARAC, Publication du Cénacle Libanais, Beyrouth-Liban, 1984, p. 763-764. Ce passage a été rédigé par le père Maroun lui-même (en arabe nous présumons) au Couvent de Saint Edna – Ftouh (Liban), le 5 juillet 1984. Il a été traduit par le Père Youakim MOUBARAC comme il le précise à la page 764.

⁴ Atallah est un moine de l'Ordre Antonin Maronite et ancien supérieur général. Il a étudié à Rome, où il rencontra le professeur Hussmann.

⁵ Pour le texte en entier, se référer au sous-titre 1.1.1

⁶ Écrit ici différemment que dans le texte de témoignage du père Maroun Mrad.

⁷ Cfr Annexe n° 2.

Hage, Abou Mrad confirma que les dates d'enregistrements de ces chants sont de l'année 1972⁸.

On déduit alors que les hymnes chantées par le Père Maroun Mrad, sujet de notre recherche, ont été enregistrées au Couvent de Saint Isaïe au Liban en 1972 lors d'un séjour du Père Ivar Schmutz-Schwaller.

1.2.2 Description du matériau sonore

Les pièces considérées dans notre recherche sont des hymnes de la tradition syro-maronite, chantées à voix nue par le Père Maroun Mrad, éminent chantre de l'Ordre Antonin Maronite au Liban. Leurs textes en langue syriaque sont conservés soit dans des manuscrits, soit dans de grands livres imprimés à Rome (au XVI^e siècle) ou bien au Liban (au XIX^e siècle).

J'ai reçu deux CD du CERO contenant des plages en format audio. D'abord j'ai procédé à les transformer en fichier WAV pour que je puisse les manipuler, les classer et les passer au logiciel PRAAT pour la mesure des hauteurs au cas échéants. Ensuite je les ai classées en deux CD, les nommant A et B pour faciliter le rappel et pour pouvoir les présenter ultérieurement au public intéressé sous format audio. Pour faire ceci, j'ai adopté les critères suivants : je les ai classées selon leurs formes poétiques et selon le recueil liturgique auquel ils appartiennent.

En effet, à l'écoute de l'enregistrement, on entend le maître annoncer la forme poétique et le titre de l'hymne avant de commencer à chanter. Par exemple à la plage 1 du CD A, on écoute le maître dire avant de commencer à chanter : « Qòlô : Enòno nùhrô šarîrô », ensuite il chante une ou deux strophes de l'hymne indiquée. La forme de la strophe varie d'une hymne à l'autre mais généralement elle est subdivisée en verset, et les versets en hémistiches contenant un nombre précis de syllabes.

Quelques hymnes contiennent un « Capo », une introduction fixe qui ne change pas de strophes en strophes, ou bien une « Coda », une conclusion, elle aussi fixe. Ces ajouts peuvent être un mot ou une expression par exemple « Halelùyâ », « Barekùy » ou « Halelùyâ lmòryô tešbùhtô » etc.

⁸ Voir aussi *Internationale kirchliche Zeitschrift = Revue internationale ecclésiastique* 1973, p. 22. <https://archive.org/stream/a635309863bernuoft#page/22/mode/2up> consulté le 16 juin 2015.

1.2.3 Description des recueils imprimés

Les hymnes ici considérées se trouvent réparties dans les deux livres décrits ci-dessous. Il faut noter que ceux-ci ne forment pas les seuls livres liturgiques, mais vu le fait que les hymnes syriaques sont composées sur un modèle précis (*riš-qòlò*, littéralement : tête de la mélodie), le maître a dû consulter seulement la *šhìmtò* (ܫܫܡܬܐ); ensuite et vu la spécificité du temps liturgique de la Passion, surtout d'un point de vue musical (les hymnes composées sur le même *riš-qòlò* changent de mélodie en maintenant la même division métrique), le maître utilise aussi le *ktòbò dhàšò* (ܟܬܒܐ ܕܗܫܐ) (*Livre de la Passion*) pour chanter les hymnes spécifiques pour la Semaine Sainte. Il est notable également que les autres livres contiennent des hymnes composées sur le même *riš-qòlò* mais avec un texte qui célèbre un saint, comme dans le cas du *tešmèštò* (ܬܫܡܝܫܬܐ lit. service), ou bien un évènement liturgique, le *fenqitò* (ܦܢܩܝܬܐ, du grec *πινακίδιον*; lit. volume, codex).

1.2.3.1 Šhìmtò

La *šhìmtò* (ܫܫܡܬܐ), du syriaque *šhìmtò* (ܫܫܡܬܐ) qui signifie simple et ordinaire, est le terme utilisé pour indiquer le recueil qui contient les prières liturgiques pour le temps ordinaire.⁹ La *šhìmtò* que j'ai consultée est aussi un recueil¹⁰ de grande dimension (45x30x6 cm) utilisé devant chaque chœur, autour duquel les moines se rassemblent, jadis debout, récemment assis, pour prier.

1.2.3.2 Ktòbò dhàšò

Le *Livre de la Passion*, *ktòbò dhàšò* (ܟܬܒܐ ܕܗܫܐ) contient les prières liturgiques de la semaine sainte. Les hymnes ici publiées (A01-42) constituent parfois une variation du *riš-qòlò* original adapté sur la même métrique. Par exemple, *qòlò hùn lamhilùt* (A09) présente la même subdivision métrique que le B21 mais il est doté d'une autre mélodie. La même chose pour *màzmùrò ramrêmàyn* (A32, B58). La version que j'ai consultée pour vérifier le texte chanté est aussi un recueil¹¹ de grande dimension (45x30x6 cm), publié en 1902¹².

⁹ L'auteur de l'introduction affirme que ce livre (*Šhìmtò*, p. 1) « Kitāb aṣ-ṣalwāt al-farḏīyah al-usbū'īyah al-ma'rūf 'ind al-āmmah biš-šhīm » - كتاب الصلوة الفرضية الاسبوعية المعروف عند العامة بالشحيم - est une réimpression en 1890 de l'original en 1625 au temps du Pape Urbain VIII.

¹⁰ Cfr Annexe n° 3

¹¹ Cfr Annexe n° 3

¹² *Ktòbò dhàšò*, page de titre.

1.2.4 Approche littéraire

La récitation des psaumes, ainsi que la lecture cantillée de la Sainte Écriture, fait partie de ce que l'Église naissante a hérité de la liturgie synagogale¹³. Cette psalmodie prend, dans l'Antiquité, trois formes complémentaires : psalmodie directe récitée¹⁴, psalmodie antiphonée (alternance de deux chœurs) et psalmodie responsoriale (alternance des versets de l'officiant avec les répons de l'assemblée : *Amen* ou *Halleluia*)¹⁵. Le Psautier, en effet, a une continuation dans l'usage de l'Église primitive et constitue une partie importante de la prière chrétienne.

D'autre part, l'hymnodie chrétienne est créée, entre le II^e et le IV^e siècle, au sein des communautés ecclésiastiques de langue syriaque, comme une nouvelle forme littéraire dans laquelle se manifestent les dogmes chrétiens récemment institués. C'est dans ce but, c'est-à-dire la diffusion du christianisme post-Nicéen, qu'Ephrem le Syriaque (Nisibe 306 – Édesse 373) a élaboré ses hymnes et a rendu plus vaste la diffusion de ce genre poétique.

1.2.4.1 La littérature syriaque

« La littérature [syriaque] s'est formée et développée dans la Mésopotamie sous l'influence du christianisme auquel elle doit le caractère religieux qui la distingue »¹⁶. Ce caractère, qui a imprégné cette langue — dialecte occidental de l'araméen (plus précisément la langue d'Édesse), développé en contexte chrétien — se manifeste dans l'exclusivité de son usage dans les cercles des clercs et son adhésion immédiate à ce qu'enseignent les premiers conciles

¹³ Les musiques liturgiques chrétiennes se rattachent directement par leurs origines à la tradition synagogale, dont elles ont conservé de nombreux éléments, les adaptant chaque fois que nécessaire à la nouvelle foi. Il s'agit principalement de la cantillation scripturaire, de la psalmodie et du rituel de la Pâque juive (Pessah, contenant des éléments repris dans la célébration eucharistique). Les éléments néoformés sont les oraisons et annonces cantillées par le prêtre officiant, les prières litaniques responsoriales (*Kyrie eleison* etc.) et la psalmodie de cantiques (*Magnificat* etc.). Cf. CORBIN, Solange, *L'Église à la conquête de sa musique*, Paris, Gallimard (1960), rééd. Kaslik, USEK, 2000, p. 63, SHILOAH, Amnon, 2005, « Judaïsme et islam. Les monothéismes face à la musique », Jean-Jacques NATTIEZ (éd.), *Musiques. Une encyclopédie musicale pour le XXI^e siècle*, vol. III, « Musiques et cultures », Arles, Actes Sud, 2005, p. 363.

¹⁴ La psalmodie est la manière de réciter en musique le texte des Psaumes en coordonnant la syntaxe avec les accents mélodiques : « The term psalmody is understood to mean a type of musical setting which is governed by a coordination of syntactic and melodic accents. Not only do texts of the Psalter belong to this category but also any scriptural or liturgical passage, chanted in a manner whereby the structure of the sentence determines the length, the flow, and the phrasing of the syllabic melody. » WERNER, Eric, *The Sacred Bridge: Liturgical Parallels in Synagogue and Early Church*, New York: Schocken Books 1970, p. 129. Sur cette question François Picard est en désaccord avec Werner : il estime que pour la tradition la psalmodie est la profération vocale des psaumes de David, et doit se différencier de toute autre forme de récitation, cantillation, chant. Cfr. François Picard, « Parole, déclamation, récitation, cantillation, psalmodie, chant », *Revue des Traditions Musicales des Mondes Arabes et Méditerranéens*, n° 2, 2008, p. 8-24.

¹⁵ Cf. WERNER, Eric, *The Sacred Bridge: Liturgical Parallels in Synagogue and Early Church*, New York: Schocken Books 1970, p. 128-206; id, *The Sacred Bridge: The interdependence of Liturgy and Music in Synagogue and Church during the First Millenium*, vol. II, New York: Ktav Publishing House 1984, p. 51-72; ROTEN Hervé, *Musiques liturgiques juives : parcours et escales*, Paris/Arles : Cité de la musique / Actes Sud, 1998, p. 30.

¹⁶ DUVAL, Rubens, *Anciennes littératures chrétiennes : II. La littérature syriaque*, Paris : Librairie Victor Lecoffre 1907, p. 3

œcuméniques. « La littérature syriaque est sortie tout entière du grand mouvement religieux qui se produisit en Orient vers notre ère et qui entraîna la Mésopotamie avec une rapidité surprenante »¹⁷. Elle est, de fait, « un rejeton de la littérature sacrée de la Palestine sur lequel se greffèrent les rameaux de la culture grecque »¹⁸, plus particulièrement, la forme poétique strophique de l'hymne païenne, que les Pères de l'Église vont s'employer à réinterpréter dans un sens rigoureusement chrétien en réaction au développement d'une littérature hymnique « chrétienne » hétérodoxe. Il s'agit au départ d'une pièce strophique « sans refrain, strophes chantées sur une seule mélodie, mesure constante des vers facilitant la reproduction identique de la mélodie »¹⁹. Aussi cette forme, en opposition avec celle des chants de louange bibliques (psaumes ou cantiques) qui sont dépourvus de toute versification métrique (isosyllabique ou par quantité de syllabes) et de toute rime, fait-elle son entrée ecclésiastique en réaction à des intrusions exogènes. C'est également la confrontation avec les cultures païennes et gnostiques qui favorise l'émergence de l'hymnodie syriaque chrétienne en Mésopotamie et en Syrie²⁰. Cette aire géographique est en effet le lieu d'une âpre lutte entre les diverses tendances du christianisme naissant, celui-ci ne parvenant à connaître une stabilité précaire qu'après le concile de Nicée.

Si saint Éphrem est le poète par excellence de l'hymnodie chrétienne orthodoxe syriaque, Bardayšan ou Bardesane (Édesse 154-222) est considéré comme le père de la poésie syriaque, cependant, de contenu hétérodoxe²¹. En fait, c'est en prenant le contre-pied du contenu hérétique du legs hymnodique syriaque de Bardayšan que saint Éphrem a repris la méthode de ce dernier en remplaçant les paroles hétérodoxes par une poésie enseignant la foi orthodoxe.²² Si ces deux hymnographes sont généralement présentés, du point de vue dogmatique et théologique, comme étant des ennemis, en revanche, ils se situent, du point de vue littéraire,

¹⁷ Ibid, p. 4

¹⁸ Ibid. p. 6

¹⁹ CORBIN, *ibid*, p. 133

²⁰ Cf. DRIJVERS, Hendrick Jan Willem, "The persistence of pagan cults and practices in Christian Syria", N. G. GARSOIAN, T. F. MATHEWS et R. W. THOMSON (ed.), *East of Byzantium: Syria and Armenia in the formative period*, Washington, D.C.: Dumbarton Oaks, 1982; CANTALAMESSA, Raniero, *L'omelia "in S. Pascha" dello pseudo-Ippolito di Roma, Ricerche sulla teologia dell'Asia Minore nella seconda metà del II secolo*, Milano: Vita e pensiero 1967; NORDEN, Eduard, "Agnostos Theos, Dio Ignoto: Ricerche sulla storia della forma del discorso religioso", TOMMASI MORESCHINI (ed.), *Chiara Ombretta* Brescia: Morcelliana 2002.

²¹ « Ce que Bardesane fut sans contestation, dit M Renan [dans son livre : *Marc-Aurèle*, p. 442] c'est le créateur de la littérature syriaque chrétienne. [...] Il créa surtout la poésie syriaque, qui, après lui, fut cultivée avec succès par son fils Harmonius et, dans les siècles postérieurs, par différents Pères de l'Église syrienne : saint Éphrem, Balai, Jacques de Saroug, Isaac d'Antioche, etc. » DUVAL, Rubens, *Histoire politique, religieuse et littéraire d'Édesse jusqu'à la première croisade*, Paris : Imprimerie Nationale 1892, p. 121 ; Cf aussi DRIJVERS, Hendrick Jan Willem, *Bardaisan of Edessa*, Assen : Van Gorcum & Co., 1966 et TEIXIDOR, Javier, *Bardesane d'Édesse, la première philosophie syriaque*, Paris : Cerf, 1992.

²² « Un siècle et demi plus tard, saint Ephrem empruntait à Bardesane son armure poétique pour combattre les doctrines erronées, et c'est sous la forme d'hymnes et d'homélies métriques que l'illustre Père de l'Église syrienne réfuta les hérétiques et popularisa les doctrines orthodoxes. » DUVAL 1907, 12:

dans une continuité traditionnelle, celle de la poésie hymnique syriaque des premiers siècles du christianisme.

1.2.4.2 La poésie syriaque

« La poésie syriaque, purement ecclésiastique, est née et s'est développée dans le clergé pour lequel elle fut l'instrument le plus apte à répandre dans le peuple l'instruction religieuse et à donner aux offices du culte toute la solennité qu'ils comportent »²³. La relation avec son antécédente hébraïque nous fournit une analogie assez éclatante : « les vers syriaques groupés deux par deux forment une phrase métrique, un édifice *bayt* (ܒܝܬ), comme disent les Syriens, répondant assez bien au *parallélisme* des versets hébreux. Il ne fait pas de doute, d'autre part, que l'usage des strophes acrostiches, qui suivent l'ordre alphabétique, se soit introduit dans la poésie syriaque par imitation de certains Psaumes et des Lamentations de Jérémie qui présentent cet arrangement strophique »²⁴. Donc ce sont le parallélisme et l'acrostiche présents dans la poésie syriaque qui nous aident à comprendre la proximité de ce corpus poétique avec le répertoire palestinien.

A côté de sa production littéraire en prose²⁵, qui ne nous regarde pas directement, la poésie de Saint Éphrem est répartie en deux grandes divisions : Les homélies métriques (*mimrê* ܡܝܡܪܐ) et les hymnes (*madròšê* ܡܕܪܫܐ)²⁶.

Les *mimrê* (pl. de *mimrô*) c'est-à-dire « homélies ou discours poétiques (ܡܝܡܪܐ, ܡܝܡܪܐ) appartiennent au genre narratif et épique; elles suivent une marche régulière et se composent de vers du même mètre »²⁷. Le vers éphremien est composé de sept syllabes ; ce nombre de syllabes sera rattaché à cet auteur même dans d'autres formes poétiques. Le *mimrô* en vers « consiste en une pièce, parfois fort étendue, mais sans division strophique, composée de doubles heptasyllabes. Ce vers araméen, que l'on trouve attesté dès avant l'ère chrétienne, n'en conserve pas moins quelque titre à son appellation traditionnelle de « mètre de Mar

²³ Idem, p. 10

²⁴ Ibid.

²⁵ La production éphrémienne en prose est formée de commentaires bibliques et d'écrits polémiques et apologétiques : « Premier exégète syriaque connu, Ephrem demeura l'interprète classique jusqu'à ce que les révisions du texte biblique et l'évolution de la christologie lui fassent préférer des modèles grecs, antiochiens, ou alexandrins. [...] On rattache généralement l'herméneutique d'Ephrem à celle de l'école antiochienne, bien que tout emprunt immédiat à des modèles grecs soit exclu. [...] L'exégèse éphrémienne fourmille de parallèles avec le *midrash* aggadique juif. [...] Mais en dépit de leur difficulté, ces écrits polémiques restent, avec les hymnes qui en représentent la version liturgique et 'populaire', une des sources majeures pour la connaissance des doctrines marcionites, bardésanites et manichéennes dans les communautés de la Mésopotamie du IV^e siècle » DE HALLEUX, André, *Saint Ephrem le Syrien*, Revue Théologique de Louvain 14 (1983), p. 335.

²⁶ Cf. DUVAL 1907, p. 13-14 et DE HALLEUX 1983, p. 336-338

²⁷ DUVAL 1907, p. 13.

Ephrem », car ce fut probablement le diacre de Nisibe et d'Édesse qui l'introduisit dans l'homélie liturgique, laquelle était probablement récitée en cantillation »²⁸.

Les *madròšê* (pl. de *madròšô*) forment la deuxième division de cette catégorie. En effet l'hymne (ܡܕܪܘܫܐ) « est écrite en vers, généralement inégaux, dont le principe n'est plus simplement syllabique, mais dont l'accentuation rythmique nous échappe. Le poème se compose de strophes égales, et parfois liées entre elles par un acrostiche, généralement alphabétique. Chaque strophe est pourvue d'un refrain, destiné à l'exécution chorale »²⁹. Dans les enregistrements qui accompagnent cette recherche on ne trouvera pas des *mimrê* tandis que les *madròšê*, dans la liturgie maronite, sont privés de refrain (A41-42 et B82-87).

Le *sùgîtô* (ܫܘܓܝܬܐ) est considéré comme une variation de l'hymne « qui contient une prière ou les louanges de la divinité ou d'un saint. Le caractère distinctif de ces cantiques est la forme dialoguée »³⁰. Inspiré par une forme littéraire déjà présente dans les civilisations accadienne et sumérienne,³¹ le *sùgîtô* est considéré l'héritier de ces poèmes dialogiques et parfois acrostiches³².

Les hymnes présentées ici sont composées selon le principe fondamental isosyllabique de la métrique syriaque. Celle-ci se détache ainsi de ses homologues grecques et latines antiques, lesquelles sont résolument quantitatives : « Ce serait faire fausse route que d'en chercher l'origine dans l'ancienne poésie grecque et latine. Les Syriens ne distinguent pas dans les vers les voyelles longue des brèves, et rien ne trahit chez eux la connaissance de la poésie occidentale à l'aurore de leur propre époque littéraire. La langue syriaque, émoussée par l'usure, ne maintient que très rarement la voyelle brève dans une syllabe ouverte ; par suite, les mots se décomposent en syllabes bien tranchées qui ont la même valeur prosodique »³³.

²⁸ DE HALLEUX 1983, p. 336-337

²⁹ DE HALLEUX 1983, p. 337 ; Cf aussi ROUWHORST, Gerardus Antonius Maria, *Les hymnes pascales d'Ephrem de Nisibe*, vol. I : Etude, Leiden-New York : E.J. Brill 1989 p.16; SHEPARDSON, Christine, *Anti-Judaism and Christian Orthodoxy, Ephrem's hymns in fourth-century Syria*, Washington: The Catholic University of America Press 2008, p. 11.

³⁰ Duval (1907, p. 16-17), en effet, dénomme les *sùgîtê* comme « cantiques ».

³¹ Robert Murray attire l'attention sur les similitudes que l'hymnodie syriaque partage avec des traditions locales de la Mésopotamie : « [...] it seems reasonable to suppose that some similarities can point to the continuance of local traditions [of Mesopotamia], especially in a case such as that of the divine titles which flourished in Syriac religious literature, many favorites among which go back through Akkadian even to Sumerian words ». MURRAY Robert, "The characteristics of the earliest Syriac Christianity", N. G. GARSOÏAN, T. F. MATHEWS et R. W. THOMSON (ed.), *East of Byzantium: Syria and Armenia in the formative period*, Washington, D.C.: Dumbarton Oaks, 1982.

³² De Halleux (1983, p. 337), en se basant sur un article de Grelot dans la revue *Orient Syrien* (t. 3, p. 443-452), présente l'influence mésopotamienne sur les compositions de Saint Ephrem : « Pour la structure, tout au moins, Ephrem continue parfois, peut-être inconsciemment d'ailleurs, d'anciens genres littéraires mésopotamiens comme celui de la « dispute de prévalence », déjà attestée en sumérien ».

³³ DUVAL 1907, p. 11.

L'isosyllabisme syriaque se pose également en rupture avec la métrique hébraïque, résolument conçue selon le principe de l'homotonie³⁴.

L'introduction de ces hymnes dans la liturgie arrive à un moment très précoce de la vie de la communauté chrétienne syriaque. Éphrem, en effet, faisait chanter ses hymnes à des chœurs de vierges, en se mettant entre elles et en jouant de sa harpe³⁵. D'autre part, « dans les traditions syriaques, syro-antiochiennes, cette floraison [de l'hymnodie] sera particulièrement abondante, jusqu'à éliminer entièrement la psalmodie qui, par contre, garde la première place dans la tradition mésopotamienne »³⁶. En effet « ces hymnes et ces homélies [de Saint Éphrem] servirent de modèle aux Pères de l'Église syriaque qui cultivèrent ce genre de littérature ; ils prirent place dans les rituels, bréviaires et recueils destinés aux offices, aussi bien chez les orthodoxes que chez les Jacobites et les Nestoriens »³⁷.

1.2.4.3 Le chant liturgique

Le chant liturgique syriaque de l'Église maronite est interprété par deux chœurs de moines, assis à droite et à gauche de l'autel. Le chœur de droite, à leur tête l'abbé ou bien le supérieur local de la communauté, commence la première strophe de l'hymne, à laquelle le chœur de gauche répond avec la deuxième, ainsi de suite jusqu'à la fin de l'hymne.

Les prières majeures ont généralement la même structure. Le jour liturgique, comme dans la tradition juive, commence à la veille du jour civil, et, par conséquent, cette prière est la première de la séquence des prières dédiées à tel jour. Chaque évènement liturgique contient ainsi cette succession de prières : la prière du soir, *ràmsô* (ܪܡܫܘܐ), la prière des complies³⁸, *sûtôrô* (ܫܘܬܘܪܘܐ), celles de la nuit, *lilyô* (ܠܝܠܝܘܐ), du matin, *sàfrô* (ܫܘܦܪܘܐ), de la troisième heure,

³⁴ WERNER, 1970, p. 215: « If some parts of Scripture are of genuinely metrical composition, their pulse is based upon a more or less fixed number of accents within each verse, a system called homotony. Certainly, there are neither traces of quantitative metre, nor of another system which counts the number of syllables (isosyllabism) discernible in the Bible. [...] This latter type of [isosyllabic] metre is characteristic of Syriac poetry; in the writings of St Ephraem the principle of an equal number of syllables for each verse is already fully established. Neither the fragments of Melito of Sardis, nor those of Bardesanes, both forerunners of Ephraem, show the principle of isosyllabism. » Werner dans son assertion ne voit pas Bardaisan comme précurseur d'Éphrem car il ne voit pas chez lui le système isosyllabique. On doit préciser qu'on ne possède que quelques fragments de la poésie de Bardaisan présentes dans les hymnes de Saint Éphrem, qui en les citant, voulait dévaloriser leur auteur.

³⁵ Cf. EMEREAU, Casimir, *Saint Ephrem le syrien : son œuvre littéraire grecque*, Paris : Maison de la bonne presse, 1918, p. 93, cf. aussi DUVAL 1907, 15. DE HALLEUX 1983, 332 : « Diacre, il introduisit dans la liturgie ses hymnes contre les hérésies et, chose inouïe, il en confia l'exécution à un chœur de femmes, peut-être les sœurs vierges de la communauté. »

³⁶ DALMAIS, Irenée-Henri, "Hymnodie et catéchèse : Mimre, madrashe, kontakion", A.M. Triacca e A. Pistoia (ed.), *L'hymnographie* (Conférences Saint-Serge. XLVIe Semaine d'études liturgiques, Paris 1999), Roma : C.L.V. - Edizioni liturgiche 2000. Il affirme aussi : « Les manuscrits liturgiques n'en ont pas moins conservé et transmis nombre de *madrashé* d'Éphrem, souvent tronquées, interpolées et adaptées aux situations nouvelles de la réorganisation des VII^{ème}-VIII^{ème} siècles. »

³⁷ DUVAL 1892, p. 157.

³⁸ Le *sûtôrô* est la seule prière qui ne porte pas le nom de l'horaire au moment duquel elle se fait. Elle est liée au Psaume 91 qui précède le premier *qôlô*: « Celui qui demeure sous l'abri du Très-Haut (*Yotèb bsetorèh damràymô*) repose à l'ombre du Tout Puissant. »

tlètšo 'in (ܬܠܝܬܘܫܘܢܝܢ), de la sixième heure, *tšètšo 'in* (ܬܫܝܬܘܫܘܢܝܢ) et de la neuvième heure, *tšà 'šo 'in* (ܬܫܘܫܘܢܝܢ).

La prière du soir (analogue aux vêpres d'autres traditions) est composée de deux *qòlê* (ܩܠܐ pl. de *qòlô* (ܩܠܐ)), séparés par une prière en prose *marmitô* (ܡܪܡܝܬܘܢܝܢ), suivis du *sûgîtô* (ܫܘܓܝܬܘܢܝܢ) lequel est commencé par le chœur de gauche. Après cela le chantre improvise une mélodie sur le texte de la « prière du pardon ». Quand il finit, le chœur de gauche, encore une fois, chante un autre *qòlô*, connu aussi comme *lhûdòyô* (ܠܗܘܕܘܝܘܢܝܢ). Une autre prière en prose, *'ètrô* (ܐܝܬܪܘܢܝܢ), est suivie du *mazmùrô* (ܡܙܡܘܪܘܢܝܢ) qui introduit les lectures. La prière du soir conclut par le chant du *bo 'ûtô* (ܒܘܘܬܘܢܝܢ), précédant la bénédiction finale.

1.2.5 Approche historique

Maroun est le nom de l'anachorète qui a vécu vers la fin du IV^e siècle et il a inspiré plusieurs personnes par son mode de vie : vivre sans abri en prière continue. Après lui, et à cause de la vacance du siège patriarcale d'Antioche, ses disciples élurent le premier Patriarche à la tête de cette Église. Devenue autonome, elle a restée en union avec Rome malgré les schismes qui ont divisé les Églises en Orient.³⁹

Dès l'aube de sa formation, les fidèles de l'Église Maronite se sont rassemblés autour du monastère des disciples de Maroun, et ils ont prié avec les moines les prières d'office qui rythment leurs journées de travail dans le champ. Depuis ces temps, l'hymnodie syriaque est le cœur de la prière liturgique de cette église : les paroles, liées au temps liturgique, dessinent des panoramas de la vie du Christ ou des séquences de ces enseignements et la musique, toujours liée à l'antiquité chrétienne, habille ces paroles adéquatement d'une manière sobre sans trop d'ornements qui pourraient distraire le fidèle et avec une échelle restreinte, expression de son ancienneté.

Dans cette tradition est né l'Ordre Antonin Maronite, auquel appartient Père Maroun Mrad, le chantre qui a enregistré le répertoire qu'on transcrit et analyse pour en tirer une typologie. Même si la date de fondation est bien documentée (15 Aout 1700), les fondateurs n'ont nullement l'intention de commencer quelque chose de nouveau mais plutôt, ils voulaient marquer la continuité (et renouvellement) du monachisme syriaque et maronite des premiers siècles, et qui a eu comme centre d'intérêt la vallée sainte : *Qadišâ*. Durant son histoire, l'Ordre Antonin Maronite a toujours valorisé sa tradition orale, et comme on l'a appris du

³⁹ Cfr. DIB, Boutros, *L'Église maronite*, 3 vol., Beyrouth, la Sagesse, 1962-1973

témoignage du Père Mrad, la transmission des mélodies se faisait de maître à élève, comme le fait chaque tradition musicale orientale. C'est comme cela que notre chantre a appris ces mélodies et les a transmises aux autres moines et, dans un autre contexte, les a enregistrées avec le Père Ivar.⁴⁰

1.2.6 Approche liturgique

Pour comprendre la réalité de l'office « ... il faut le considérer à la lumière des principes généraux de la liturgie et dans le cadre de l'économie du Salut. Dans le plan rédempteur, l'office contribue à la croissance de l'Église, corps du Christ. »⁴¹ En effet l'office est la prière journalière du clerc et du peuple. « L'état de sanctification où doit vivre le clerc, le prêtre, était inséparable de son appartenance totale, désintéressée, pleine de charité, à la communauté, pour les besoins de laquelle il avait été ordonné. La première des activités de cette communauté était la prière, commune et solennelle. »⁴² Cette prière est formulée selon diverses manières. En effet on pourra admettre que « dès le IV^e siècle, trois sortes de chants en usage dans les différentes églises chrétiennes : la psalmodie, soit exécutée d'une façon très simple rappelant la récitation, soit dans une forme plus mélodique et basée sur la tradition juive ; l'hymnodie, le chant de compositions poétiques en majeure partie strophiques et accusant un rythme précis dénotant une influence hellénique ; enfin des mélodies essentiellement mélismatiques se rattachant à des coutumes orientales. »⁴³ L'hymnodie est le centre de notre étude musicologique dans le présent travail et elle est le cœur du chant d'office.

D'autre part, l'approche liturgique de l'office commun nous éclaire sur la particularité de l'office dans le temps liturgique de la Passion. L'année liturgique, selon le calendrier de l'Église Maronite, est divisée en plusieurs temps qui accompagnent le fidèle tout au long de l'année au rythme de la vie du Christ. Elle est formée du temps de l'Avent, Noël, Épiphanie, Commémoration, Carême, Semaine sainte, Résurrection, Pentecôte qui est aussi connu comme le temps ordinaire. Par suite, les hymnes qui accompagnent ces temps liturgiques sont formés sur un même *riš-qòlò* mais avec d'autres paroles qui décrivent ou racontent l'événement liturgique. En ce qui nous concerne musicalement, tout au long de l'année, les

⁴⁰ Cfr. aussi François PICARD, « Greniers, malles, genizah : la mise à l'écart dans le processus de transmission traditionnelle », *Revue des Traditions Musicales des Mondes Arabe et Méditerranéen* (Université Antonine, Hadath-Baabda, Liban), n° 4, 2011, p. 11-24.

⁴¹ MARTIMORT, Aimé-Georges, *L'église en prière, Introduction à la liturgie*, en collaboration avec R. BÉRAUDY, B. BOTTE, Tournai (Belgium), Desclée 1961, p. 867.

⁴² Ibid. p. 875-876.

⁴³ GÉROLD, Théodore, *Les pères de l'Église et la musique*, Genève, Minkoff Reprint, 1973, p. 53.

mélodies d'un même *riš-qòlò* sont identiques en dépit du changement des paroles qui décrivent chaque fête liturgique spécifiques, sauf dans le cas du temps liturgique de la semaine sainte, où nous observons que le même *riš-qòlò* est différent de sa mélodie habituelle.

Dans notre recherche présente ceci se traduit par la division en deux groupes différents, les mélodies traitées : Les pistes 1 à 43 du CD A contiennent les mélodies du temps liturgique de la semaine sainte qui se trouvent dans le recueil *ktòbò dhàšò*, par contre, les pistes du 44 à 77 du CD A et les 87 pistes du CD B contiennent les mélodies utilisées tout au long de l'année dont leurs *riš-qòlò* se trouvent dans le recueil *šhìmtò*.

Ces deux univers mélodiques représentent la spiritualité de cette Église qui, depuis ses débuts, marche au rythme de la prière liturgique. Michel Hayek énumère deux articulations de la spiritualité maronite : L'une est la descente au Shéol, l'autre est *Marana ta*. « C'est sur cette base et sur les mêmes sources patristiques, liturgiques, hymnologiques et canoniques que se fonde l'affirmation d'une spiritualité qu'on pourrait appeler juridiquement antiochienne, culturellement araméenne, pour en marquer la différence avec Byzance et la latinité. »⁴⁴ L'Église Maronite, ayant le syriaque comme langue liturgique, appartient à la tradition araméenne qui elle-même « est vouée à la vigilance crépusculaire, avec l'espérance d'une gloire toujours promise et le souvenir des stigmates non encore cicatrisés. Ces généralisations, qui peuvent paraître manquer de nuances, veulent seulement suggérer une attitude d'âme, dessiner un contour spirituel, à partir de certains signes fondamentaux qui semblent décisifs et que des recherches en différents domaines, notamment celui de l'art (musique, iconographie, architecture) permettraient de préciser et de confirmer. »⁴⁵

Enfin, le chant cultuel, selon les pères de l'Église, a trois buts essentiels : « Tout d'abord il devait servir à la glorification de Dieu. Ensuite il devait contribuer à l'édification des fidèles, élever leurs pensées vers les choses célestes, raffermir leur foi. En troisième lieu il devait exercer une influence salutaire sur les mœurs. Enfin les psaumes et hymnes pouvaient être employés dans un but missionnaire, aider à amener de nouveaux adeptes au Christ. »⁴⁶

⁴⁴ HAYEK, Michel, *Les maronites, Dictionnaire de Spiritualité*, Paris, Beauchesne, 1980, col 640.

⁴⁵ Ibid. col. 641.

⁴⁶ GÉROLD, idem p. 210-211.

2 TRANSCRIPTION ET ANALYSE

2.1 Méthodologie

2.1.1 Définition des termes

Avant de commencer l'analyse du répertoire, il est opportun de présenter les notions et termes qui seront utilisés dans le texte.

Par le terme « Initiale » je désigne la première note de la pièce, la note initiale depuis laquelle la ligne mélodique commence, et par « Finale », la dernière note qui conclut la pièce. On peut les repérer depuis la transcription de la pièce. Par « Teneur » je désigne la note la plus présente dans la pièce, en d'autres termes, la teneur est la note qui, dans l'histogramme, a la plus grande valeur de pourcentage par rapport à la durée de la pièce entière. Si deux valeurs sont proches, je consulte le diagramme des occurrences pour déterminer, à partir du nombre d'occurrences de cette même note, la teneur de la pièce. Parfois on est en présence de deux teneurs dans la même pièce. Je considère comme « Finale temporaire » la finale d'un verset intermédiaire dans une strophe. L'« Echelle » est l'ensemble des notes présentes dans la pièce.

2.1.2 Étapes de la démarche

Pour faire une représentation d'une mélodie qui ne se limite pas à une échelle (l'ensemble des sons utilisés) et de description d'un mode ou d'un aspect pentatonique qui ne se limite pas à l'échelle et la tonique ou finale, les chercheurs, tout d'abord au sein du séminaire « Langues Musicaux » puis avec Monika Stern et ensuite avec Nicolas Meeùs, ont procédé à un comptage des notes. Il s'est vite avéré que le comptage des occurrences dépendait tellement de la manière de jouer et/ou de noter la même mélodie qu'il était nettement moins pertinent qu'un comptage de la proportion de la durée totale du morceau qu'occupe chaque note (nominale ou non). Grâce à Benoît Pin (École des Mines) puis Alice Tacaille (PLM), il a été possible d'automatiser la macro Monika, dont le principe avait été inventé par Monika Stern et François Picard et qui avait été implémentée sous Excel par Nicolas Meeùs (PLM), implémentée alors sur le site Carnet de Notes.

Pour atteindre l'objectif de ma recherche, établir une typologie du répertoire étudié, j'ai adopté le diagramme d'analyse mélodique comme méthodologie de travail.

Après l'écoute attentive des enregistrements j'ai procédé à une transcription sur le système en utilisant le logiciel Finale (en plusieurs versions, la dernière est Finale 2012). Ne pouvant pas y introduire la transcription du texte en syriaque, j'ai fait un détour en passant par Sibelius (lui

aussi en plusieurs versions, la dernière est Sibelius 7). Ayant fait la translittération des paroles en Word en insérant tous les caractères spéciaux du texte syriaque, j'ai pris le texte et je l'ai inséré dans Sibelius, duquel j'ai ensuite extrait une photo (en format png). De l'ancien document Finale, j'ai aussi extrait un document en format musicXml pour l'insérer dans Carnet de Notes afin d'obtenir des tableaux qui faciliteraient l'analyse. En fait, de la série des tableaux proposés, j'ai retenu seulement trois : le diagramme des occurrences, l'histogramme et le tableau de succession de notes. Le diagramme des occurrences dénombre les notes présentes dans la mélodie et donne aussi le pourcentage de sa durée par rapport à la durée totale de la pièce, l'histogramme représente en schéma le pourcentage de durée des notes, enfin le tableau de succession de notes relève le nombre de fois que telle note suit ou précède telle autre note.

Les résultats de ces tableaux m'ont conduit à élaborer le diagramme d'analyse mélodique. La musicologue Rulan CHAO-PIAN⁴⁷ (1922-2013) a utilisé le « diagram of melodic analysis » sans dire comment elle l'obtient, ni d'où lui vient l'idée. François Picard a adopté cette méthode d'analyse et a abouti à un diagramme mélodique synthétique, permettant de représenter de manière rigoureuse la hiérarchie des notes d'une mélodie et les relations qu'elles entretiennent entre elles sous une forme synthétique et intuitive. Il a pu depuis reconstituer le cheminement du diagramme, depuis Hornbostel (1909) jusqu'à Chao Pian, en passant par Herzog et David McAllester⁴⁸.

Pour adapter ce système à mon travail, je fais les considérations suivantes : la valeur de durée (ronde, blanche, noire...) sur la portée est proportionnelle à la durée que chaque note de l'échelle de la pièce occupe par rapport à la durée totale ; les liaisons en-dessous de la portée représentent les mouvements mélodiques ascendants et celle par dessus les mouvements descendants, le nombre qui les accompagnent indique le nombre de ces passages. Pour indiquer la note initiale, j'ai utilisé le signe \blacksquare , la teneur \vee , la finale temporaire \sim et la finale \curvearrowright . Pour indiquer les demi-bémols, je mets un tiret sur le bémol \flat de la note considérée ou j'écris mi^{db} , les autres notes ayant un bémol ou un dièse seront signalés à la note même et non à la portée : ceci est fait pour faciliter la vision synthétique que ce diagramme voudrait exprimer.

⁴⁷ Cette chercheuse réalisait son travail de doctorat sur la musique de la période chinoise des Song (XI^e siècle), une musique modale basée sur une théorie et des noms de mode venue d'Inde à travers l'Asie centrale, et qui avait été transférée au Japon sous les Tang (VII^e - X^e siècles).

⁴⁸ Voir en particulier David P McAllester, *Enemy Way Music, A Study of Social and Esthetic Values as Seen in Navaho Music*, Cambridge, The Museum, « Papers of the Peabody Museum of Archaeology and Ethnology », v. 41, no. 3, « Reports of the Rimrock Project », Values series, no. 3, 1954, p. 35.

2.2 CD A

Pour faciliter notre tâche, on a divisé le répertoire en deux CD nommés A et B. Les pièces mentionnées dans cette recherche seront toujours précédées par la lettre A ou B avec un chiffre qui indique simultanément leur appartenance au CD A ou B et le numéro de la plage.

2.2.1 A01 Enônô nùhrô šarirô

Transcription

A

3 Nò - šô ki - nê wza - dì - qê deš - tà - m - lî bağ - mi - rù - tò,
 taw - dùn dì - nô tri - šo - yit bê - leh kâr - mô dîs - ro - yèl,

B

5
 7 das - gît leh kùl to - bò - tò, wlah - mô d'î - rê aw - kel - tèh,
 9 wmen ki - fô àr - dat mà - yô, bgaw dàb - rô eš - tî was - bà'
 wfar - 'àn biš - tò hlof tòb - tò.

Diagramme des occurrences

	Do	Do#	Ré	Mi b / Ré#	Mi	Fa	Fa#	Sol	Sol#	La	Si b / La#	Si
Durée	0%	0%	11.9%	20.2%	0%	44.6%	0%	13.7%	0%	9.5%	0%	0%
Occurrences	0	0	11	16	0	28	0	12	0	5	0	0

Histogramme et Tableau de succession de notes

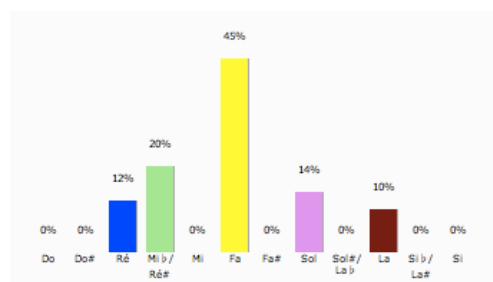

	D4	E4 b	F4	G4	A4	0
D4	1	9				
E4 b	6	3	7			
F4	4	4	10	9	1	
G4			10	1	1	
A4				2	3	
0						

Diagramme mélodique



Tableau récapitulatif

N°	I	T	Ft	F	Echelle	Genre
A01	ré	fa	ré	fa	ré, midb, fa, sol, la	Zalzalien

Analyse

Cette pièce appartient au genre Qòlò du recueil Hâšò. Elle est formée de 5 versets : Les quatre premiers contiennent 2 hémistiches de 7 syllabes chacun et le dernier verset contient un seul hémistiche de 7 syllabes.

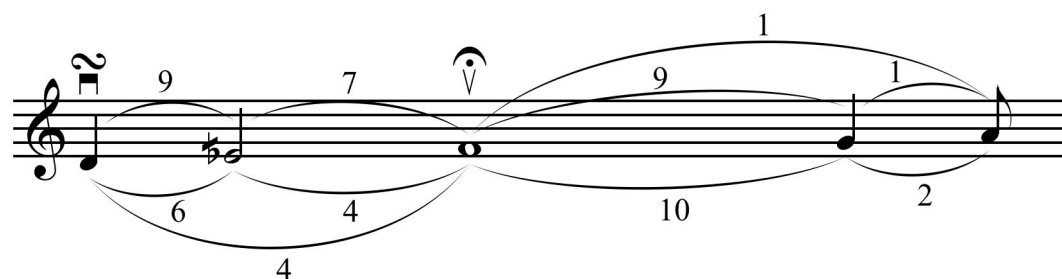
La note initiale et la finale temporaire sont ré, la teneur et la finale sont fa. L'échelle ré-mi^{db}-fa-sol est du genre Zalzalien. Elle procède par mouvement conjoint à l'exception de quelques tierces. La répétition et variation du segment mélodique délimitent ses parties qui forment la structure AB.

2.2.2 A02 Bħad bšabô ôtê moràn

Transcription

A

'à - mô li - ò dyu - dò - yê__ bla' baħ - sò - mô 'al__ Ye - šù',

3 **A'**

wta - yeb kès - fô dnet - lùn leh__ lyù - dô nқи - lô wqo - tù - lô,

5 **A''**

dnaš - lèm lăb - rô bî - day-hùn wneš - dùn lad - mēh baz - qì - fô,

7 **A'''**

wbeh tet-ħà - sê ber - yò - tô__ ku - lòh hò - nô men__ tu' yày.

Diagramme des occurrences

	Do	Do#	Ré	Mi b /Ré#	Mi	Fa	Fa#	Sol	Sol#	La	Si b /La#	Si
Durée	0%	0%	14.5%	19.4%	0%	42.5%	0%	21.5%	0%	2.2%	0%	0%
Occurrences	0	0	9	23	0	38	0	20	0	4	0	0

Histogramme et Tableau de succession de notes

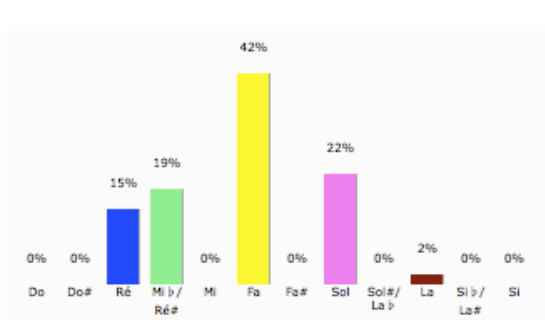

	D4	E4 b	F4	G4	A4	0
D4		9				
E4 b			12	11		
F4	4	14	14	5		
G4	4		12		4	
A4				4		
0						

Diagramme mélodique



Tableau récapitulatif

N°	I	T	Ft	F	Echelle	Genre
A02	fa	fa	ré	ré	ré, midb, fa, sol, la	Zalzalien

Analyse

Cette pièce appartient au genre Qòlò du recueil Hâšò. Elle est formée de 4 versets contenant 2 hémistiches de 7 syllabes chacun.

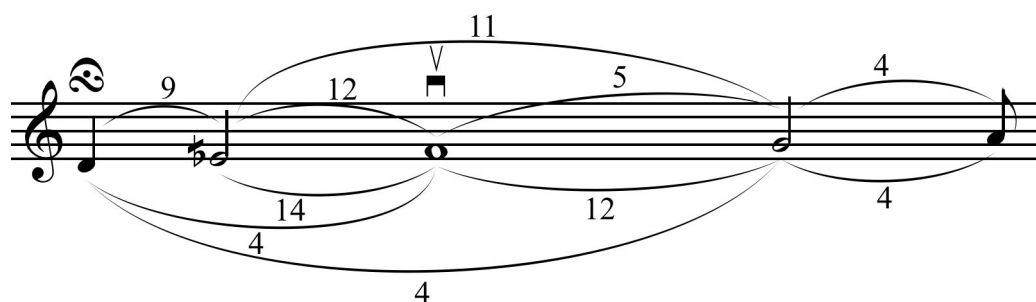
La note initiale et la finale temporaire sont fa, la teneur et la finale sont ré. L'échelle ré-mi^{db}-fa-sol est du genre Zalzalien. Elle procède par mouvement conjoint à l'exception de quelques tierces. La répétition et variation du segment mélodique délimitent ses parties qui forment la structure AA'A"A''.

2.2.3 A03 Bħad bšàbô òtê moràn (bis)

Transcription

A

Bhon lil - yô — nfaq yu - dò - yê — gù òn gù - òn 'al — Ye - šù',

A'

sày - fê wħùt - rê bì - day- hùn — 'al haw dà - sî kri - hay_ hùn,

A''

wah - lòf kul - hùn to - bo- tèh — tà - yeb qày - sô laz - qi - fèh,

A'''

bri - kù mši - hò fo - ru - qàn — dbà-dar e - nùn bêt — 'à- mè.

Diagramme des occurrences

	Do	Do#	Ré	Mi b /Ré#	Mi	Fa	Fa#	Sol	Sol#	La	Si b /La#	Si
Durée	0%	0%	14.5%	19.4%	0%	43.5%	0%	20.4%	0%	2.2%	0%	0%
Occurrences	0	0	9	23	0	40	0	19	0	3	0	0

Histogramme et Tableau de succession de notes

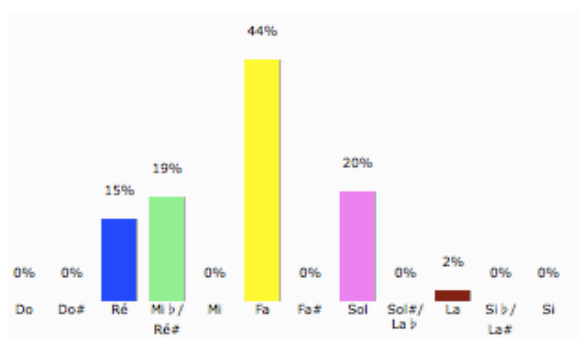

	D4	E4 b	F4	G4	A4	0
D4		9				
E4 b			12	11		
F4	4	14	14	5	2	
G4	4		14		1	
A4				3		
0						

Diagramme mélodique



Tableau récapitulatif

N°	I	T	Ft	F	Echelle	Genre
A03	fa	fa	ré	ré	ré, midb, fa, sol, la	Zalzalien

Analyse

Cette pièce appartient au genre Qòlò du recueil Hâšô. Elle est formée de 4 versets contenant 2 hémistiches de 7 syllabes chacun.

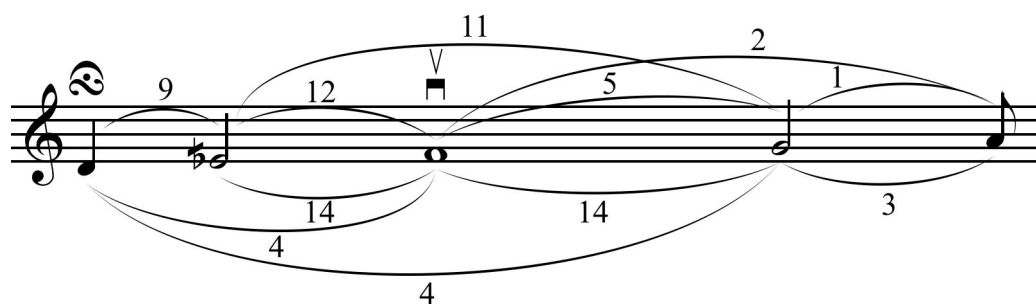
La note initiale et la finale temporaire sont fa, la teneur et la finale sont ré. L'échelle ré-mi^{db}-fa-sol est du genre Zalzalien. Elle procède par mouvement conjoint à l'exception de quelques tierces. La répétition et variation du segment mélodique délimitent ses parties qui forment la structure AA'A"A'''.

2.2.4 A04 Bşàfrô şalı Doniyèl

Transcription

A



Mèl - tô d'aw - lô et - ھا - şab kòh - nê d'à - mô dyu - dò - yê, daf -

3



qa - ھù dan - mùt Ye - şù' wlô nàṭ - 'ô l'à - mô,

B

5



wab - şùḥ - dô zab - nuy lad - mèh wal - dì - nô dmàw - tô ھاy - buy, şub -

7



ھò leh dba - dâr e - nùn bar - ba' fen - yò - tô.

Diagramme des occurrences

	Do	Do#	Ré	Mi b/Ré#	Mi	Fa	Fa#	Sol	Sol#	La	Si b/La#	Si
Durée	1.7%	0%	0%	0%	0%	12.7%	0%	28.8%	0%	55.9%	0.8%	0%
Occurrences	1	0	0	0	0	7	0	16	0	30	1	0

Histogramme et Tableau de succession de notes

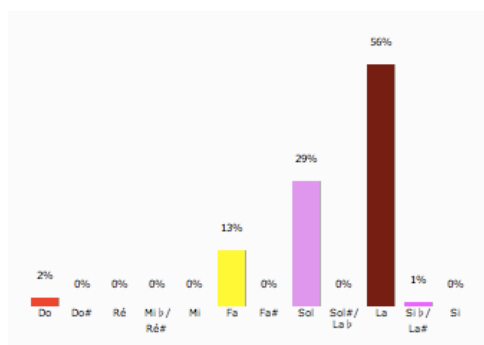

	F4	G4	A4	B4 b	C5	0
F4		6	1			
G4	3	3	10			
A4	3	6	19	1		
B4 b					1	
C5		1				
0						

Diagramme mélodique



Tableau récapitulatif

N°	I	T	Ft	F	Echelle	Genre
A04	la	la	fa	fa	fa, sol, la, sib, do	Diatonique

Analyse

Cette pièce appartient au genre Qòlò du recueil Hàšò. Elle est formée de 4 versets : le 1^{er} et 3^{ème} sont formés de deux hémistiches de 7 syllabes, tandis que le 2^{ème} et 4^{ème} sont formés de deux hémistiches de 7 et 5 syllabes.

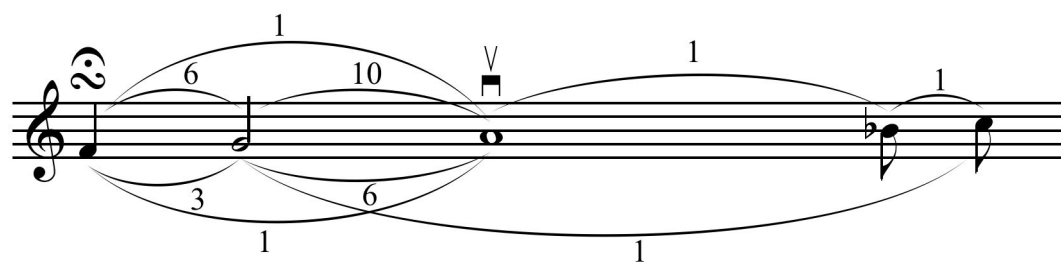
La note initiale et la teneur sont la, la finale temporaire et la finale sont fa. L'échelle fa-sol-la-sib-do est du genre Diatonique. Elle procède par mouvement conjoint à l'exception d'une quarte et de quelques tierces. La répétition du segment mélodique divise la pièce en deux parties de structure AB.

2.2.5 A05 Dàhṭô lô nèhṭê

Transcription

A - brò-hom bṭù - rô__ brò-zô loḵ è-teḥ-zî, dòm-rô bi-lò - nô__ li - ḥi-do- yèh_fraq,

3 wàš-rô laf- ḵo - ràw_ḥa-dù-tô è-tem-lî, waz-‘èq ba‘ lò - tô__ dal - ‘òl-mô a-fer-qiḵ.

Diagramme des occurrences

	Do	Do#	Ré	Mi b /Ré#	Mi	Fa	Fa#	Sol	Sol#	La	Si b /La#	Si
Durée	0%	0%	15.3%	8.3%	0%	26.4%	0%	37.5%	0%	12.5%	0%	0%
Occurrences	0	0	5	6	0	15	0	20	0	5	0	0

Histogramme et Tableau de succession de notes



Diagramme mélodique



Tableau récapitulatif

N°	I	T	Ft	F	Echelle	Genre
A05	la	sol	ré, sol	ré	ré, mi ^{db} , fa, sol, la	Zalzalien

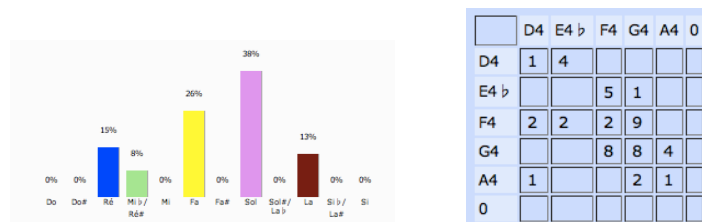
Analyse

Cette pièce appartient au genre Qòlò du recueil Hàšò. Elle est formée de 4 versets contenant 2 hémistiches de 5 syllabes chacun.

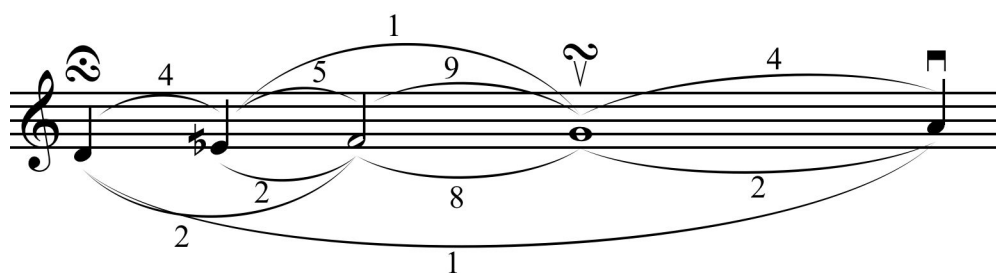
La note initiale est la, la teneur est sol, les finales temporaires sont ré et sol ; la finale sont ré. L'échelle ré-mi^{db}-fa-sol-la est du genre Zalzalien. Elle procède par mouvement conjoint à l'exception d'une quinte (passage entre deux versets) et de quelques tierces. La répétition du segment mélodique divise la pièce en deux parties de structure AA'AA'.

2.2.6 A06 Hòrkô lô ʒòbèt

Transcription

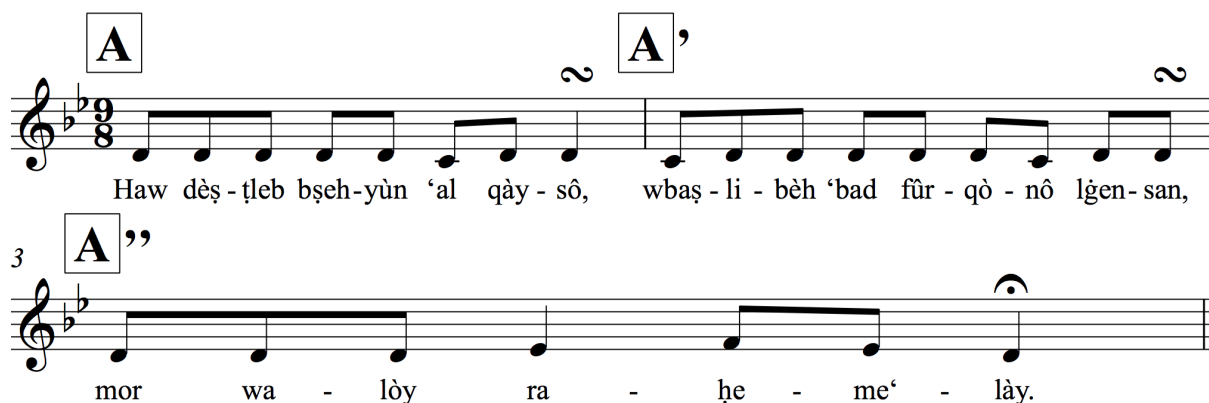

Haw dèş - ʒleb bşeh-yùn 'al qày - sò, wbaş - li - bèh 'bad fûr - qò - nô lgen- san,
mor wa - lòy ra - ʒe - me' - lày.

Diagramme des occurrences

	Do	Do#	Ré	Mi b / Ré#	Mi	Fa	Fa#	Sol	Sol#	La	Si b / La#	Si
Durée	11.1%	0%	74.1%	11.1%	0%	3.7%	0%	0%	0%	0%	0%	0%
Occurrences	3	0	18	2	0	1	0	0	0	0	0	0

Histogramme et Tableau de succession de notes

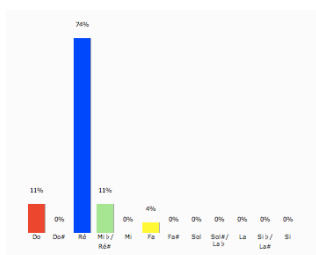

	C4	D4	E4 b	F4	0
C4		3			
D4	3	13	1		
E4 b		1		1	
F4			1		
0					

Diagramme mélodique



Tableau récapitulatif

N°	I	T	Ft	F	Echelle	Noyau
A06	ré	ré	ré	ré	do, ré, mi ^{db} , fa	Zalzalien

Analyse

Cette pièce appartient au genre Qòlò du recueil Ḥàšò. Elle est formée de 3 versets contenant respectivement 8, 9 et 7 syllabes.

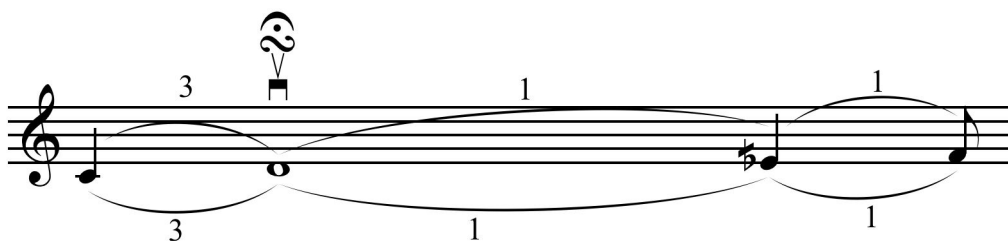
La note initiale, la teneur, la finale temporaire et la finale sont ré. L'échelle do-ré-mi^{db}-fa est du genre Zalzalien. Elle procède par mouvement conjoint et présente une symétrie dans les mouvements ascendants et descendants du diagramme mélodique. La répétition et variation du segment mélodique délimitent ses parties qui forment la structure AA'A''.

2.2.7 A07 Høyen lhatòyé (1)

Transcription

A

Teh - ràw mu - ko - kèh — dmò - rê dḡul ber - yòn,

A'

dme - tḡl fūr - qo - nàn — ḡa - šê sbal bab - sàr,

A''

ḡlof ṡal - mèh fà - yô — màw - tô qa - bèl — wô.

Diagramme des occurrences

	Do	Do#	Ré	Mi b /Ré#	Mi	Fa	Fa#	Sol	Sol#	La	Si b /La#	Si
Durée	0%	0%	22.2%	9.3%	0%	24.1%	0%	33.3%	0%	11.1%	0%	0%
Occurrences	0	0	6	5	0	9	0	14	0	3	0	0

Histogramme et Tableau de succession de notes

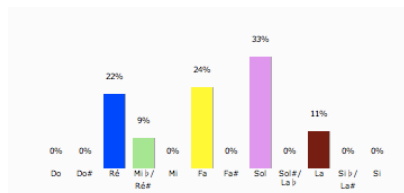

	D4	E4 b	F4	G4	A4	0
D4	2	4				
E4 b			3	2		
F4	2	1		6		
G4			6	5	3	
A4	1			1		
0						

Diagramme mélodique

Tableau récapitulatif

N°	I	T	Ft	F	Echelle	Genre
A07	la	sol	ré, sol	ré	ré, mi ^{db} , fa, sol, la	Zalzalien

Analyse

Cette pièce appartient au genre Qòlò du recueil Hàsò. Elle est formée de 3 versets qui contiennent 2 hémistiches de 5 syllabes chacun.

La note initiale est la, la teneur est sol, les finales temporaires sont ré et sol ; la finale est ré. L'échelle ré-mi^{db}-fa-sol-la est du genre Zalzalien. Elle procède par mouvement conjoint à l'exception d'une quinte (passage entre deux versets) et de quelques tierces. La répétition du segment mélodique divise la pièce en deux parties de structure AA'A'.

2.2.8 A08 Høyen lhatòyê (2)

Transcription

A

Mši - hō dab - ha - šèh far - qàn men tu' - yà,

A

qa - bèl teš - meš - tàn wet - ra - ha - me' - làyn.

Diagramme des occurrences

	Do	Do#	Ré	Mi b / Ré#	Mi	Fa	Fa#	Sol	Sol#	La	Si b / La#	Si
Durée	0%	0%	7.5%	31.7%	0%	34.2%	0%	26.7%	0%	0%	0%	0%
Occurrences	0	0	3	12	0	9	0	6	0	0	0	0

Histogramme et Tableau de succession de notes



Diagramme mélodique

Diagramme mélodique illustrant les intervalles entre les notes de la mélodie.

Tableau récapitulatif

N°	I	T	Ft	F	Echelle	Genre
A08	mi ^{db}	mi ^{db}	mi ^{db}	mi ^{db}	ré, mi ^{db} , fa, sol	Zalzalien

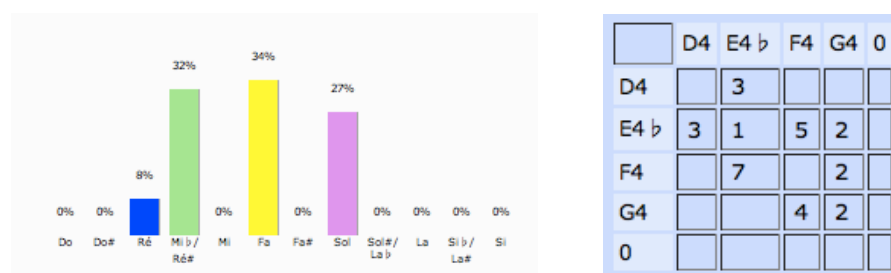
Analyse

Cette pièce appartient au genre Qòlò du recueil Ḥàšò. Elle est formée de 2 versets contenant 2 hémistiches de 5 syllabes chacun.

La note initiale, la teneur, la finale temporaire et la finale sont mi^{db}. L'échelle ré-mi^{db}-fa-sol-la est du genre Zalzalien. Elle procède par mouvement conjoint à l'exception de quelques tierces. La répétition du segment mélodique divise la pièce en deux parties de structure AA.

2.2.9 A09 Hùn lamhilùt

Transcription

A

4 'à - mo li - tō dyū - dò - yê bla' beḥ - sò - mô

7 dal - haw dà - sī mar - 'ay - hùn neḥ - bòn 'a - wò - lê,

A'

10 wet - là - taḥ waw ma - rò - ḥê wàḥ - šal rò - zō

13 wàn - faq aḥ - dùy of ḥay - bùy Imàw - tō daz - qì - fō,

B

16 he - mu hem šùb - ḥò leh dba - dàr e - nùn bar - ba' - fen - yò - tō.

Diagramme des occurrences

	Do	Do#	Ré	Mi b/Ré#	Mi	Fa	Fa#	Sol	Sol#	La	Si b/La#	Si
Durée	10.4%	0%	0%	0%	0%	4.2%	0%	18.1%	0%	53.5%	13.9%	0%
Occurrences	7	0	0	0	0	3	0	13	0	32	12	0

Histogramme et Tableau de succession de notes



Diagramme mélodique



Tableau récapitulatif

N°	I	T	Ft	F	Echelle	Genre
A09	la	la	la	la	fa, sol, la, sib, do	Diatonique

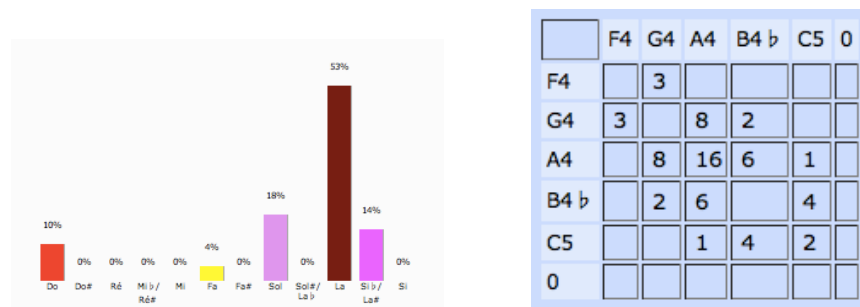
Analyse

Cette pièce appartient au genre Qòlò du recueil Hàšò. Elle est formée de 6 versets : le 1^{er} et 3^{ème} contiennent 2 hémistiches de 7 et 4 syllabes, le 2^{ème}, 4^{ème} et 6^{ème} contiennent 2 hémistiches de 7 et 5 syllabes. Le 5^{ème} verset est substitué par l'expression « Hèmû hèm ».

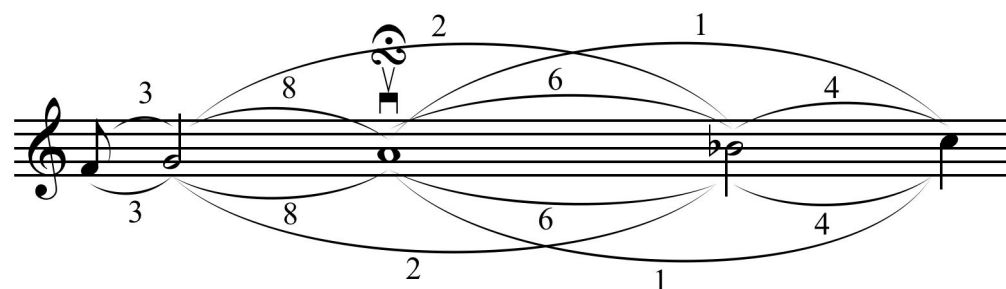
La note initiale, la teneur, la finale temporaire et la finale sont la. L'échelle fa-sol-la-sib-do est du genre Diatonique. Elle procède par mouvement conjoint à l'exception de quelques tierces.

La répétition et variation du segment mélodique délimitent la structure AA'B.

2.2.10A10 Yawmònô

Transcription

A **B**

Yaw - mò - nô, àr - mí wô fo - rù - qan mà - yô bgaw làq - nô,

5 **A'** **C**

ba - rèk e - nùn, şqal se - dù - lô wâr - hõ dha - şaw,

8 **D**

wşà - rî bhu - bèh, lam - şo - gù lrèg - lê dtal - mi - dâw,

11 **A'** **B'**

şüb - hõ lrò - mô, dme-tùl hu - bèh ba - si - mô làr - 'ò et - tàh - tí,

15 **A'** **C**

wet - ma - kàk wô, wsày - bar hà - şõ hłòf fûr - qo - nân,

18 **D**

wal - fõh l'i - tèh mu - kò - kô tûf - sô şa - fi - rô.

Diagramme des occurrences

	Do	Do#	Ré	Mi b/Ré#	Mi	Fa	Fa#	Sol	Sol#	La	Si b/La#	Si
Durée	4.0%	0%	8.0%	2.0%	0%	6.0%	0%	33.5%	0%	46.5%	0%	0%
Occurrences	4	0	4	4	0	8	0	20	0	43	0	0

Histogramme et Tableau de succession de notes

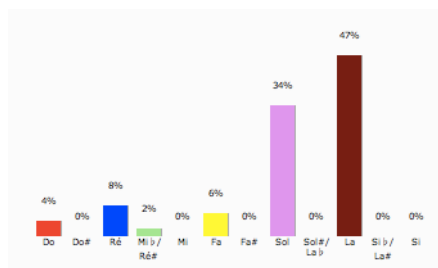

	D4	E4 b	F4	G4	A4	C5	0
D4		4					
E4 b			4				
F4				8			
G4					20		
A4	3		4	10	23	2	
C5				2		2	
0							

Diagramme mélodique



Tableau récapitulatif

N°	I	T	Ft	F	Echelle	Genre
A10	la	la	ré, sol	ré	ré, mi ^{db} , fa, sol, la, do	Zalzalien

Analyse

Cette pièce appartient au genre Qòlò du recueil Hàšò. Elle est formée de 10 versets de longueur inégale : ils contiennent 3, 4 ou 8 syllabes ou bien de 2 hémistiches de 6 et 5 ou bien de 7 et 5 syllabes.

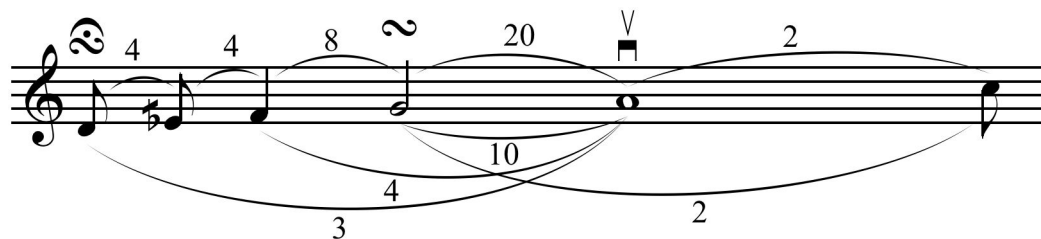
La note initiale et la teneur sont la, les finales temporaires sont ré et sol ; et la finale est ré. L'échelle ré-mi^{db}-fa-sol-la-do est du genre Zalzalien. Elle procède par mouvement conjoint à l'exception de quelques quintes (passage entre deux versets) et quelques tierces. La répétition et variation du segment mélodique délimitent ses parties qui forment la structure ABA'CD A'B'A'CD.

2.2.11A11 Lbibùtô 'ašintô

Transcription

A

Bal - bi - bù - tô zam-nèh wô šem-'ùn fri - šô lmò-ran lgaw bay - tèh,

A

wàt-qen qud - màw šo - rù - tô wag-nàw 'a - mèh tre-'sàr tal - mi - dàw,

B

wkad šèm-'at ha-ṭòy-tô tay-bàt wot re'-yo-nòh dti-zel tes - gùd leh.

Diagramme des occurrences

	Do	Do#	Ré	Mi b /Ré#	Mi	Fa	Fa#	Sol	Sol#	La	Si b /La#	Si
Durée	0%	0%	0%	0%	0%	8.7%	0%	32.6%	0%	58.7%	0%	0%
Occurrences	0	0	0	0	0	5	0	17	0	31	0	0

Histogramme et Tableau de succession de notes



Diagramme mélodique



Tableau récapitulatif

N°	I	T	Ft	F	Echelle	Genre
A11	la	la	sol	fa	fa, sol, la	Diatonique

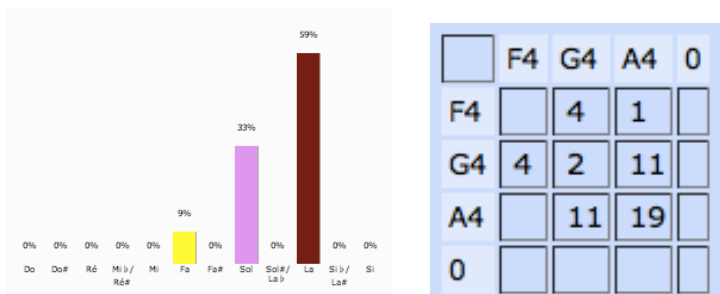
Analyse

Cette pièce appartient au genre Qòlò du recueil Hàsò. Elle est formée de 3 versets qui contiennent 3 hémistiches dont les 2 premiers sont formé de 4,7,5 syllabes et le dernier de 6,6,5 syllabes.

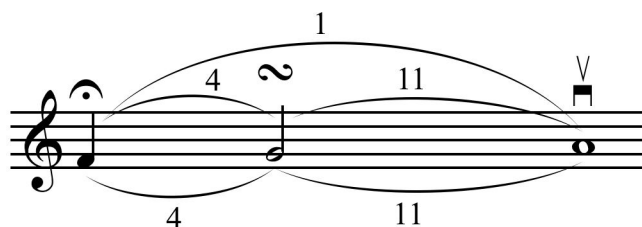
La note initiale, la teneur sont la, la finale temporaire est sol et la finale est fa. L'échelle fa-sol-la est du genre Diatonique. Elle procède par mouvement conjoint et présente une symétrie dans les mouvements ascendants et descendants du diagramme mélodique (à l'exception d'une tierce descendante). La répétition du segment mélodique divise la pièce en trois parties de structure AAB.

2.2.12A12 Lbyatòk 'elèt

Transcription

A

Bhò - nô yàw - mô koh - nàỳ zì - fê e - teḥ - šèb

B

'al qat - lèh dàb - rô nmi - tu - nòỳ 'a - wo - lo - yit.

Diagramme des occurrences

	Do	Do#	Ré	Mi b/Ré#	Mi	Fa	Fa#	Sol	Sol#	La	Si b/La#	Si
Durée	6.5%	0%	66.1%	12.9%	0%	14.5%	0%	0%	0%	0%	0%	0%
Occurrences	2	0	16	4	0	3	0	0	0	0	0	0

Histogramme et Tableau de succession de notes

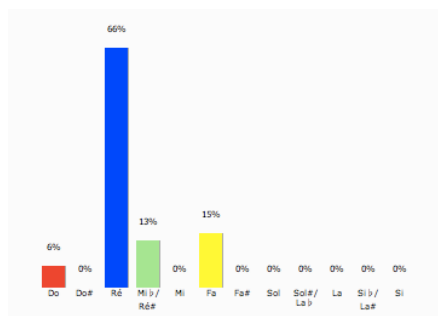

	C4	D4	E4 b	F4	0
C4		2			
D4	2	10	3		
E4 b		2		2	
F4		1	1	1	
0					

Diagramme mélodique

Tableau récapitulatif

N°	I	T	Ft	F	Echelle	Genre
A12	ré	ré	ré	ré	ré, mi ^{db} , fa	Zalzalien

Analyse

Cette pièce appartient au genre Qòlò du recueil Hàšò. Elle est formée de 2 versets : Le 1^{er} contient 2 hémistiches de 4 et 7 syllabes et le 2^{ème} contient 2 hémistiches de 5 et 7 syllabes.

La note initiale, la teneur, la finale temporaire et la finale sont ré. L'échelle ré-mi^{db}-fa est du genre Zalzalien. Elle procède par mouvement conjoint et présente une symétrie dans les mouvements ascendants et descendants du diagramme mélodique (à l'exception d'une tierce ascendante). La structure AB est formé de la phrase A qui commence et se termine sur ré en n'utilisant que cette note avec le do, B élargie l'étendue et arrive jusqu'au fa pour terminer sur ré.

2.2.13A13 L'el men ùrê

Transcription

A

Ta - we šma' - weš-tà - 'e lķun - mò - nô 'eb - dàt bêt - šeh - yùn,

A'

šed fo - rù - qô dIs - ro - yèl - dal - hàw dà - sí ki - bay - hùn,

A''

wmà - lí lhun - sun-qo - nay - hùn - à - seq šal - bùy 'al - qày - sô,

A'''

bri-ķe dba-dàr e - nùn - bàr-ô - wlô nèh-wê lhun ku - nò- šô.

Diagramme des occurrences

	Do	Do#	Ré	Mi b/Ré#	Mi	Fa	Fa#	Sol	Sol#	La	Si b/La#	Si
Durée	0%	0%	12.5%	20.1%	0%	45.1%	0%	22.3%	0%	0%	0%	0%
Occurrences	0	0	9	23	0	43	0	23	0	0	0	0

Histogramme et Tableau de succession de notes



Diagramme mélodique



Tableau récapitulatif

N°	I	T	Ft	F	Echelle	Genre
A13	fa	fa	ré	ré	do, ré, mi ^{db} , fa, sol	Zalzalien

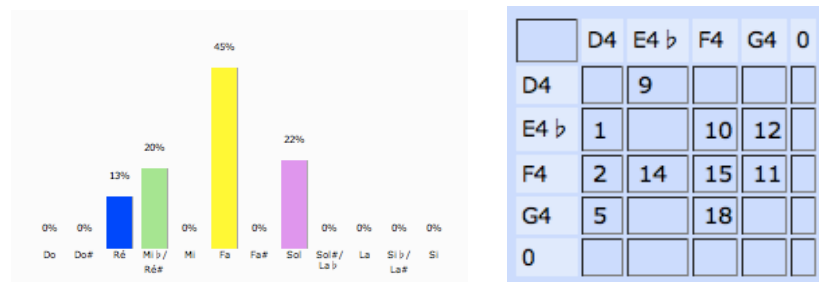
Analyse

Cette pièce appartient au genre Qòlò du recueil Hășò. Elle est formée de 4 versets contenant 2 hémistiches de 7 syllabes chacun.

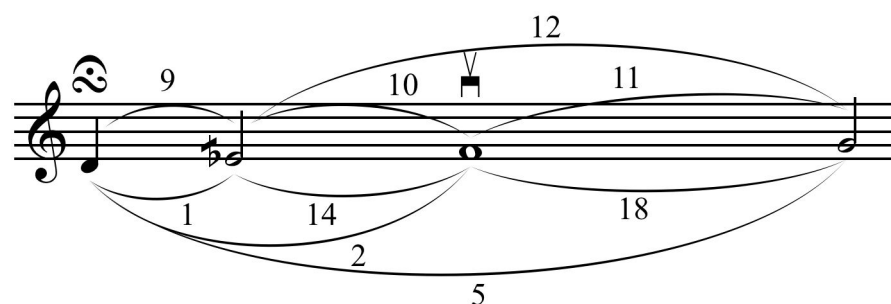
La note initiale, la teneur sont fa, la finale temporaire et la finale sont ré. L'échelle do-ré-mi^{db}-fa-sol est du genre Zalzalien. Elle procède par mouvement conjoint à l'exception d'une quarte (passage entre les hémistiches ou versets) et de quelques tierces. La répétition et variation du segment mélodique délimitent ses parties qui forment la structure AA'A''A'''.

2.2.14A14 Lathùmô dhaymonùtô

Transcription

A

Hoy sà-tô dâ-fèq Mù-sê men meş-rèn bhày-lô rà-bô wśaq-lòh wnaş-bòh bàt-rô śa- mi- nô,

4 **A'**

śdot gyo-dèh 'dà-mô lyà-mô wal nah-ra-wò-tô 'no-qèh wṭù-rê rò-mê kà-sî ęe - lo - lòh,

7 **A''**

śel mo-rèh me-nòh hăm-rô hlof hăm-rô hà-lô yeh-bàt he- mu_hem, w'aq-rèh men kar-mèh.

Diagramme des occurrences

	Do	Do#	Ré	Mi b/Ré#	Mi	Fa	Fa#	Sol	Sol#	La	Si b/La#	Si
Durée	12.6%	0%	33.2%	16.8%	0%	35.3%	0%	2.1%	0%	0%	0%	0%
Occurrences	6	0	33	13	0	22	0	2	0	0	0	0

Histogramme et Tableau de succession de notes

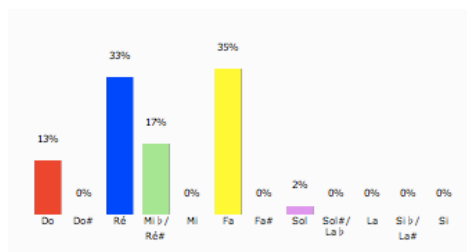

	C4	D4	E4 b	F4	G4	0
C4		6				
D4	3	18	10	2		
E4 b		3		9	1	
F4	3	6	3	9		
G4				1	1	
0						

Diagramme mélodique

Tableau récapitulatif

N°	I	T	Ft	F	Echelle	Genre
A14	fa	ré, fa	fa	fa	do, ré, mi ^{db} , fa, sol	Zalzalien

Analyse

Cette pièce appartient au genre Qòlò du recueil Hàšò. Elle est formée de 3 versets contenant 2 hémistiches de 7 syllabes et 2 hémistiches de 4 et 5 syllabes. Au dernier verset l'hémistiche de 4 syllabes est substitué par l'expression « Hèmû hèm », qui remplace le « Halelùyâ » original.

La note initiale est fa, les teneurs sont ré et fa, la finale temporaire et la finale sont fa. L'échelle do-ré-mi^{db}-fa-sol est du genre Zalzalien. Elle procède par mouvement conjoint à l'exception de quelques quarts (passage entre les hémistiches) et de quelques tierces. La répétition et variation du segment mélodique délimitent ses parties qui forment la structure AA'A".

2.2.15A15 M'irònô

Transcription

A

Kar - mèh dḡa - bìb ka - hì - nô__ dešt - mèh__ bay - nòt 'à - mē,

A'

ḡlòf fì - rê dhay- mo - nù - tô__ ḡo - rù - bê__ ten se - tay - hùn,

A''

šùb - ḡò loḡ mor šùb - ḡò loḡ.

Diagramme des occurrences

	Do	Do#	Ré	Mi b/Ré#	Mi	Fa	Fa#	Sol	Sol#	La	Si b/La#	Si
Durée	0%	0%	15.8%	17.5%	0%	45.0%	0%	21.7%	0%	0%	0%	0%
Occurrences	0	0	6	12	0	23	0	10	0	0	0	0

Histogramme et Tableau de succession de notes



Diagramme mélodique



Tableau récapitulatif

N°	I	T	Ft	F	Echelle	Genre
A15	fa	fa	ré	ré	ré, mi ^{db} , fa, sol	Zalzalien

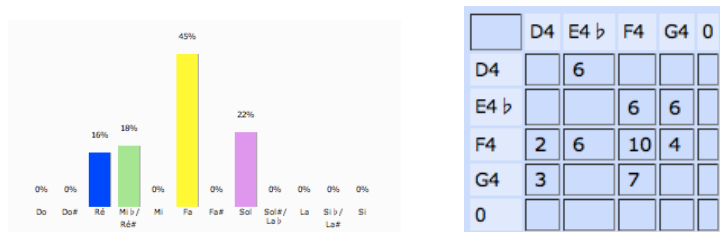
Analyse

Cette pièce appartient au genre Qòlò du recueil Hàšò. Elle est formée de 2 versets contenant 2 hémistiches de 7 syllabes chacun, à l'exception du 2^{ème} hémistiche du 1^{er} verset qui contient 6 syllabes⁴⁹. Elle se termine par une coda avec l'expression « šùbhò loḵ mor šùbhò loḵ ».

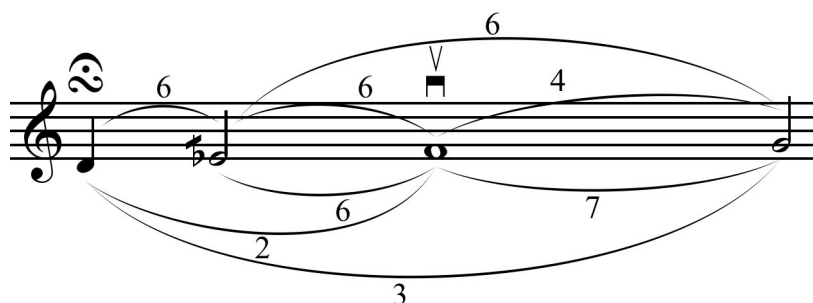
La note initiale et la teneur sont fa, la finale temporaire et la finale sont ré. L'échelle ré-mi^{db}-fa-sol est du genre Zalzalien. Elle procède par mouvement conjoint à l'exception de quelques quarts (passage entre les hémistiches) et de quelques tierces. La répétition et variation du segment mélodique délimitent ses parties qui forment la structure AA'A''.

⁴⁹ Cette exception semble être une erreur du chantre ou bien une défaillance dans le texte.

2.2.16A16 M'irònô (bis)

Transcription

A

At - qnèn a - fàw bar — màl- kô — dnè - ھاş me - tül fûr - qo - nàn,

A'

wàs - bal sà - 'rô ھاlof — Ò- dom — dnaf - yèh la' - dèn yor - tu - tèh,

A''

şùb - ھاò loğ mor şùb - ھاò loğ.

Diagramme des occurrences

	Do	Do#	Ré	Mi b / Ré#	Mi	Fa	Fa#	Sol	Sol#	La	Si b / La#	Si
Durée	0%	0%	15.8%	17.5%	0%	45.0%	0%	20.8%	0%	0.8%	0%	0%
Occurrences	0	0	6	12	0	23	0	11	0	1	0	0

Histogramme et Tableau de succession de notes



Diagramme mélodique

Tableau récapitulatif

N°	I	T	Ft	F	Echelle	Genre
A16	fa	fa	ré	ré	ré, mi ^{db} , fa, sol, la	Zalzalien

Analyse

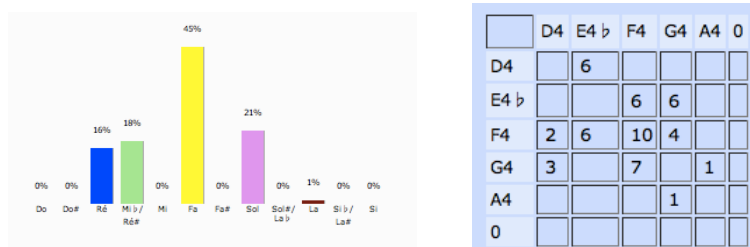
Cette pièce appartient au genre Qòlò du recueil Hàšò. Elle est formée de 2 versets contenant 2 hémistiches de 7 syllabes chacun. Elle se termine par une coda avec l'expression « šùbhò loḵ mor šùbhò loḵ ».

La note initiale et la teneur sont fa, la finale temporaire et la finale sont ré. L'échelle ré-mi^{db}-fa-sol-la est du genre Zalzalien. Elle procède par mouvement conjoint à l'exception de quelques quarts (passage entre les hémistiches) et de quelques tierces. La répétition et variation du segment mélodique délimitent ses parties qui forment la structure AA'A".

2.2.17A17 Setôrô ÷òbô

Transcription

A

Yaw - mò - nô mo - ràn — glô wô laš - li - hàu,

A'

dhàd men - kùn a - hày — laz - qì - fô nšam - làn.

Diagramme des occurrences

	Do	Do#	Ré	Mi b/Ré#	Mi	Fa	Fa#	Sol	Sol#	La	Si b/La#	Si
Durée	0%	0%	13.9%	11.1%	0%	26.4%	0%	37.5%	0%	11.1%	0%	0%
Occurrences	0	0	2	3	0	6	0	10	0	2	0	0

Histogramme et Tableau de succession de notes

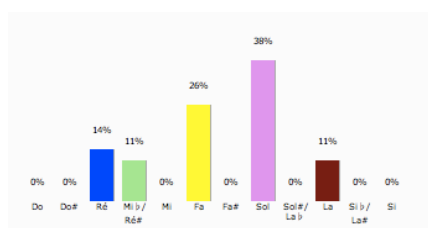

	D4	E4 b	F4	G4	A4	0
D4		2				
E4 b			2	1		
F4	1	1		4		
G4			4	4	2	
A4				1		
0						

Diagramme mélodique

Diagramme mélodique illustrant les liaisons et les durées des notes. Les durées sont indiquées par des chiffres au-dessus ou en dessous des notes : 2, 1, 2, 4, 1, 4, 2, 1.

Tableau récapitulatif

N°	I	T	Ft	F	Echelle	Genre
A17	la	sol	sol	ré	ré, mi ^{db} , fa, sol, la	Zalzalien

Analyse

Cette pièce appartient au genre Qòlò du recueil Hàšò. Elle est formée de 2 versets contenant 2 hémistiches de 5 syllabes chacun.

La note initiale est la, la teneur et finale temporaire sont sol, la finale est ré. L'échelle ré-mi^{db}-fa-sol-la est du genre Zalzalien. Elle procède par mouvement conjoint à l'exception de quelques tierces. La répétition du segment mélodique divise la pièce en deux parties de structure AA'.

2.2.18A18 Sgî ھاşày

Transcription

A

Taw a - ھاỳ eř - tà - 'ê lkun mò - nô 'bad bnay A - brò - hom,

A'

dà - raḥ wàs - 'aw 'al mor - hùn w'a tèt qày - sô laz - qì - fô,

A''

'al daḥ - lèm wô kí - bay - hùn far - 'ù y he - nun bi - šò - tô,

B

wfâr - sî to' - yut - hùn wbà - dar e - nùn bêt 'à - mê.

Diagramme des occurrences

	Do	Do#	Ré	Mi b /Ré#	Mi	Fa	Fa#	Sol	Sol#	La	Si b /La#	Si
Durée	12.2%	0%	28.0%	39.0%	0%	20.7%	0%	0%	0%	0%	0%	0%
Occurrences	7	0	25	33	0	18	0	0	0	0	0	0

Histogramme et Tableau de succession de notes



Diagramme mélodique



Tableau récapitulatif

N°	I	T	Ft	F	Echelle	Genre
A18	mi ^{db}	mi ^{db}	do	ré	do, ré, mi ^{db} , fa	Zalzalien

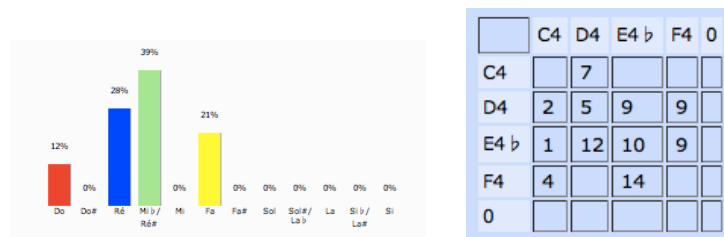
Analyse

Cette pièce appartient au genre Qòlò du recueil Hàšò. Elle est formée de 3 versets contenant 2 hémistiches de 7 syllabes chacun. Elle se termine par une coda avec cette expression « wfàrsî ɬo'yuthùn wbàdar enùn bêṭ 'àmê ».

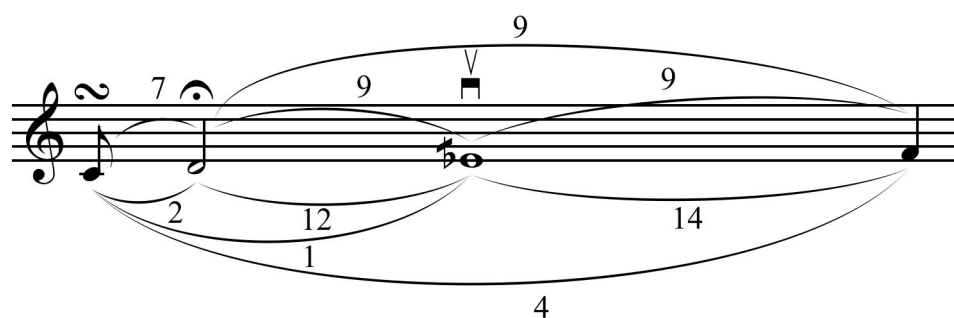
La note initiale et la teneur sont mi^{db}, la finale temporaire est do et la finale est ré. L'échelle do-ré-mi^{db}-fa-sol est du genre Zalzalien. Elle procède par mouvement conjoint à l'exception de quelques quarts (passage entre les hémistiches) et de quelques tierces. La répétition et variation du segment mélodique délimitent ses parties qui forment la structure AA'A"B.

2.2.19 A19 Satrunòn

Transcription

A

Bri - kù dbad - rèh bêt ___ 'à - mêt ___ lak - nuš - tô ___ rèh - mat ___ 'èg - lô,

A'

dè - tô wô bad - mùt ___ ò - syô ___ dnà - sê ki - bê dşo - lùb - tô.

Diagramme des occurrences

	Do	Do#	Ré	Mi b /Ré#	Mi	Fa	Fa#	Sol	Sol#	La	Si b /La#	Si
Durée	0%	0%	15.3%	18.4%	0%	45.9%	0%	20.4%	0%	0%	0%	0%
Occurrences	0	0	5	11	0	22	0	10	0	0	0	0

Histogramme et Tableau de succession de notes



Diagramme mélodique

Tableau récapitulatif

N°	I	T	Ft	F	Echelle	Genre
A19	fa	fa	ré	ré	ré, mi ^{db} , fa, sol	Zalzalien

Analyse

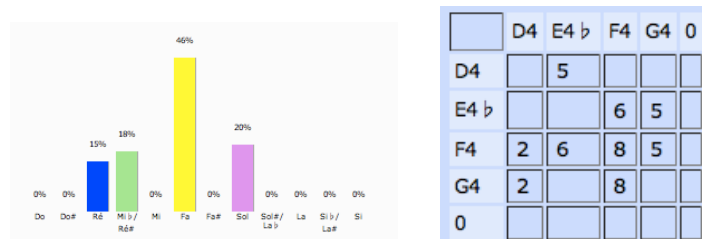
Cette pièce appartient au genre Qòlò du recueil Hàšò. Elle est formée de 2 versets contenant 2 hémistiches de 7 syllabes chacun.

La note initiale et la teneur sont fa, la finale temporaire et la finale sont ré. L'échelle ré-mi^{db}-fa-sol est du genre Zalzalien. Elle procède par mouvement conjoint à l'exception d'une quarte (passage entre deux versets) et de quelques tierces. La répétition et variation du segment mélodique délimitent ses parties qui forment la structure AA'.

2.2.20 A20 Satrunòn (bis)

Transcription

A

Mà - nú dlô ne- hăș a - hày dan - šà - lè dem- 'àw dáb - rô,

A'

kad hò - zê ldo - yèr kù - lô dád - lô sà - kel met - na gád.

Diagramme des occurrences

	Do	Do#	Ré	Mi b /Ré#	Mi	Fa	Fa#	Sol	Sol#	La	Si b /La#	Si
Durée	0%	0%	15.3%	19.4%	0%	43.9%	0%	21.4%	0%	0%	0%	0%
Occurrences	0	0	5	12	0	22	0	11	0	0	0	0

Histogramme et Tableau de succession de notes

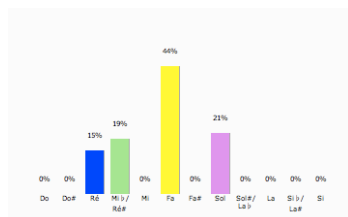

	D4	E4 b	F4	G4	0
D4		5			
E4 b			6	6	
F4	2	7	7	5	
G4	2		9		
0					

Diagramme mélodique

Tableau récapitulatif

N°	I	T	Ft	F	Echelle	Genre
A20	fa	fa	ré	ré	ré, mi ^{db} , fa, sol	Zalzalien

Analyse

Cette pièce appartient au genre Qòlò du recueil Hàšò. Elle est formée de 2 versets contenant 2 hémistiches de 7 syllabes chacun.

La note initiale et la teneur sont fa, la finale temporaire et la finale sont ré. L'échelle ré-mi^{db}-fa-sol est du genre Zalzalien. Elle procède par mouvement conjoint à l'exception d'une quarte (passage entre deux versets) et de quelques tierces. La répétition et variation du segment mélodique délimitent ses parties qui forment la structure AA'.

2.2.21 A21 'fifô

Transcription

Ku-re-ya-lay-sòn loḵ mor šùb- ḥô, _

A

Bùr-ḥô dṣeh-yùn rò - dê wô bar a - lò - hô 'am tal - mi - dàw, _

6

wša - rî tò - nê qdo - may - hùn ḥa - šô rà - bô dbò - 'ê dnes - bùl, _

B

9

we- mār_ wô_ lhun dṣòl-bô lí ṣeh - yùn, wab-gàw qà - brô mḥò - tô syò - mô_ lí, _

C

13

wèh - wê baš - yùl_ yàw-mê tlò - tô bêt mì - tê wmo dḡo-mèt men qà - brô, _

D

16

qà- dem nô lḡun lag - li - lô zel tal - mi-dàw sà-kí lí 'ad ò - tê nô he-mu he-mu whem.

Diagramme des occurrences

	Do	Do#	Ré	Mi b / Ré#	Mi	Fa	Fa#	Sol	Sol#	La	Si b / La#	Si
Durée	3.0%	0%	0%	0%	0%	12.2%	0%	24.4%	0%	57.3%	3.0%	0%
Occurrences	3	0	0	0	0	15	0	27	0	60	4	0

Histogramme et Tableau de succession de notes

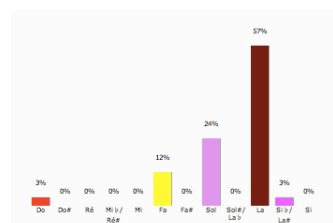

	F4	G4	A4	B4 b	C5	0
F4	2	9	3			
G4	9	3	15			
A4	4	14	39	2	1	
B4 b			2		2	
C5			1	2		
0						

Diagramme mélodique



Tableau récapitulatif

N°	I	T	Ft	F	Echelle	Genre
A21	fa	la	fa, sol	sol	fa, sol, la, sib, do	Diatonique

Analyse

Cette pièce appartient au genre Qòlò du recueil Hàšò. Elle est formée d'un capo et d'une coda et 6 versets : Les 1^{er} et 2^{ème} sont formés de 2 hémistiches de 7 et 8 syllabes, les 3^{ème} et 4^{ème} sont formés de 2 hémistiches de 4 et 5 syllabes, le 5^{ème} est formé de 3 hémistiches de 4, 7 et 6 syllabes, le 6^{ème} est formé de 3 hémistiches de 7, 7 et 6 syllabes. Le capo est l'expression « Kuryalaysòn loḵ mor šùbhò » et la coda est l'expression « Hèmû hèm ».

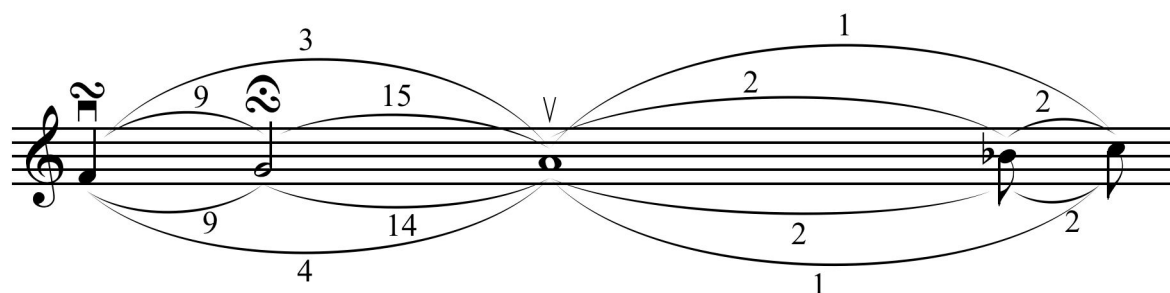
La note initiale est fa, la teneur est la, les finales temporaires sont fa et sol ; la finale est sol. L'échelle fa-sol-la-sib-do est du genre Diatonique. Elle procède par mouvement conjoint, à l'exception de quelques tierces et présente une symétrie dans les mouvements ascendants et descendants du diagramme mélodique. La place de la teneur se trouve au milieu du diagramme mélodique. La répétition des segments mélodiques identifie chaque partie comme une unité à soi-même. La partie A contient une répétition d'un segment mélodique avec une variation à sa fin, de même B, mais avec une variation à son début, C et D sont 2 parties qui présentent une récitation sur la vers leur fin. Par conséquent la structure de la pièce devient ABCD.

2.2.22 A22 Fšitô (1)

Transcription

Teš - bùh - tô Imò - ryô,

A

Yàw - mon nez' - qùn šî - fù - rê a - lo - hò - yê,

B

wàd - lô šèl - yô nhà - gè bhun lwa' - dèh dal - mi - nô, dbeh et - niḥ -

nàn men gà - lê šgì - šê, wbeh ma - na' - nàn lḥa - šèh dfo - rû - qàn,

A'

bnu - hò - mô di - tàw qyom - tèh di - ḥi - dò - yô,

B'

'am ḥa - dù - tô neš - tà - 'ê tedm - ro - tèh dmòr - yô.

Diagramme des occurrences

	Do	Do#	Ré	Mi b / Ré#	Mi	Fa	Fa#	Sol	Sol#	La	Si b / La#	Si
Durée	1.1%	0%	0%	0%	0%	11.5%	0%	34.6%	0%	52.7%	0%	0%
Occurrences	1	0	0	0	0	8	0	28	0	36	0	0

Histogramme et Tableau de succession de notes

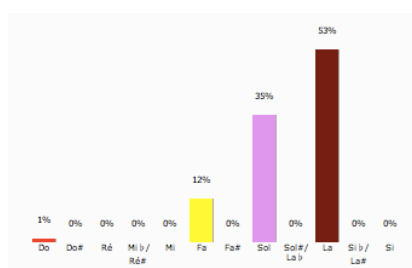

	F4	G4	A4	C5	0
F4		6	1		
G4	7	7	14		
A4		15	20	1	
C5			1		
0					

Diagramme mélodique



Tableau récapitulatif

N°	I	T	Ft	F	Echelle	Genre
A22	fa	la	sol	fa	fa, sol, la, do	Diatonique

Analyse

Cette pièce appartient au genre Qòlò du recueil Hàšò. Elle est formée d'un capo de 6 versets : Les 1^{er} et 5^{ème} sont formés de 2 hémistiches de 4 et 7 syllabes, les 3^{ème} et 4^{ème} sont formés de 2 hémistiches de 4 et 5 syllabes, les 2^{ème} et le 6^{ème} sont formés de 2 hémistiches de 4 et 8 syllabes. Le capo est l'expression « Tešbùhtô Imòriô ».

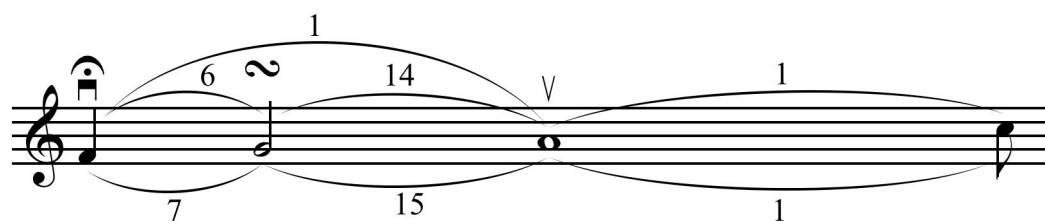
La note initiale et la finale sont fa, la teneur est la ; la finale temporaire est sol. L'échelle fa-sol-la-do est du genre Diatonique. Elle procède par mouvement conjoint à l'exception de quelques tierces. La répétition et variation du segment mélodique délimitent ses parties qui forment la structure ABA'B'.

2.2.23 A23 Fšitô (2)

Transcription

Teš-bùh - tô Imòr - yô, _____

2 **A**

Kàr - mô dàn - şab Ab - rò - hom à - bô d'â - mê,

9 **B**

wrà-bî Is- hòq- 'am Ya' - qùb ki - nê_ qad - mò - yê, - sà kî_ dne' - bèd

18 **C**

fi - rê dhad- wò - tô waḥ - lóf 'èn - bê_ 'bad wô_ ḥo - rù - bê,

27 **B'**

hò 'qir wàr - dê_ bêt 'à - mê bķu - lòh àr - 'ô,

34 **B''**

wa'-bid ḥès - dō_ wmu-yò - qô ldò - rê_ wşar - bò - tō. _____

Diagramme des occurrences

	Do	Do#	Ré	Mi b / Ré#	Mi	Fa	Fa#	Sol	Sol#	La	Si b / La#	Si
Durée	4.1%	0%	0%	0%	0%	13.2%	0%	27.4%	0%	47.9%	7.4%	0%
Occurrences	8	0	0	0	0	16	0	32	0	47	14	0

Histogramme et Tableau de succession de notes

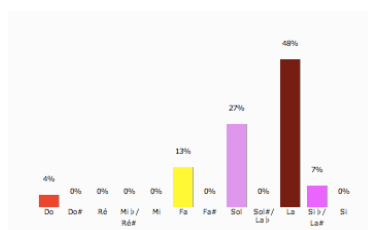

	F4	G4	A4	B4 b	C5	0
F4	1	15				
G4	10	3	18	1		
A4	3	14	19	8	2	
B4 b	1		8		5	
C5			2	5	1	
0						

Diagramme mélodique



Tableau récapitulatif

N°	I	T	Ft	F	Echelle	Genre
A23	la	la	sol, la	fa	fa, sol, la, sib, do	Diatonique

Analyse

Cette pièce appartient au genre Qòlò du recueil Hâšò. Elle est formée d'un capo de 6 versets : Les 1^{er} et 5^{ème} sont formés de 2 hémistiches de 4 et 7 syllabes, les 3^{ème} et 4^{ème} sont formés de 2 hémistiches de 4 et 5 syllabes, les 2^{ème} et le 6^{ème} sont formés de 2 hémistiches de 4 et 8 syllabes. Le capo est l'expression « Tešbùhtò Imòriò ».

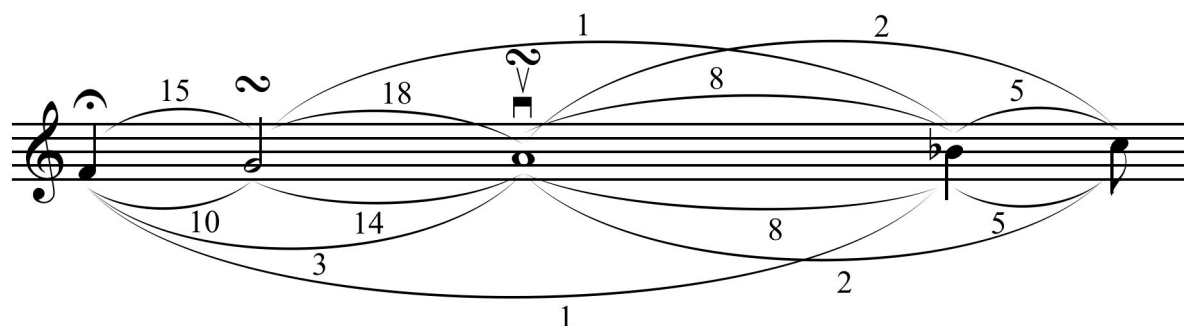
La note initiale et la teneur sont la, les finales temporaires sont sol et la ; la finale est fa. L'échelle fa-sol-la-sib-do est du genre Diatonique. Elle procède par mouvement conjoint et présente une symétrie dans les mouvements ascendants et descendants du diagramme mélodique. La répétition et variation du segment mélodique délimitent ses parties qui forment la structure ABCB'B".

2.2.24 A24 Fyòstô

Transcription

A

Yaw - mò - nô___ šlem me - lay- hùn__ dan - bi - yê___ wam- bad - qò - nê,

A

3 dbar a - lò - hô et - ma- kàğ__ dnes - bül hà - šê waş - li - bô,

A

5 ħzo - tèh šeh - yùn wet - rah- bät__ wṭay - bät lab - nèh 'al___ màw - tô,

A'

7 bri-ḳe d'a-qroh 'al das - no - tèh__ wàb - nô l'i - tô dqa - bel tèh.

Diagramme des occurrences

	Do	Do#	Ré	Mi b/Ré#	Mi	Fa	Fa#	Sol	Sol#	La	Si b/La#	Si
Durée	0%	0%	14.5%	19.4%	0%	44.1%	0%	22.0%	0%	0%	0%	0%
Occurrences	0	0	9	23	0	42	0	19	0	0	0	0

Histogramme et Tableau de succession de notes



Diagramme mélodique



Tableau récapitulatif

N°	I	T	Ft	F	Echelle	Genre
A24	fa	fa	ré	ré	ré, mi ^{db} , fa, sol	Zalzalien

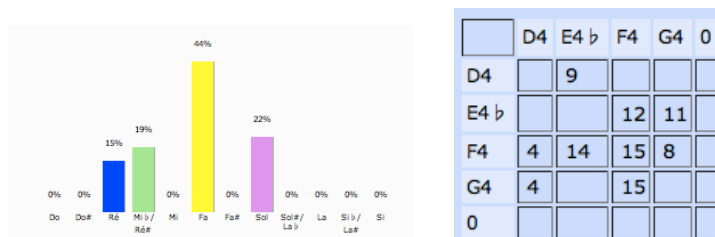
Analyse

Cette pièce appartient au genre Qòlò du recueil Hàšò. Elle est formée de 4 versets contenant 2 hémistiches de 7 syllabes chacun.

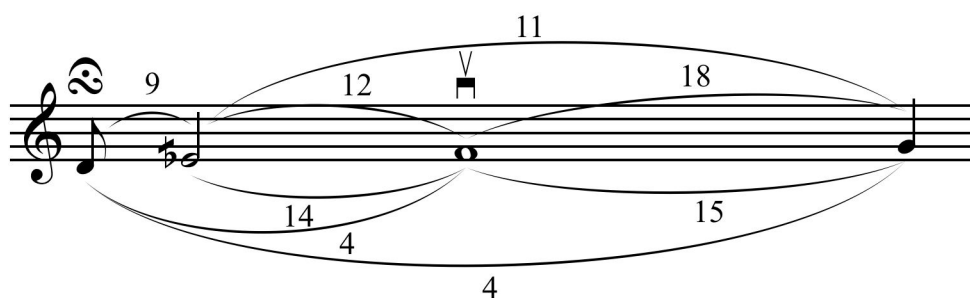
La note initiale et la teneur sont fa ; la finale temporaire et la finale sont ré. L'échelle ré-mi^{db}-fa-sol est du genre Zalzalien. Elle procède par mouvement conjoint à l'exception de quelques quarts (passage entre les hémistiches) et de quelques tierces. La répétition et variation du segment mélodique délimitent ses parties qui forment la structure AAAA'.

2.2.25A25 Šmàyô mešta'èn

Transcription

A

Bqar-nèh dàt - rô ša - mi- nô__ šqal__ naş- bèh__ ھا- kim__ lè - bô,

A'

Ikàr - mô fà - yô wša - fi - rô__ ne-şeb-tô ھاđà - tô wھا__ bib - tô,

A''

dtet - lî fi - rê ba - si- mê__ lyòr - tô tò - bô wba - si- mô.

Diagramme des occurrences

	Do	Do#	Ré	Mi b/Ré#	Mi	Fa	Fa#	Sol	Sol#	La	Si b/La#	Si
Durée	15.0%	0%	17.1%	43.6%	0%	22.1%	0%	2.1%	0%	0%	0%	0%
Occurrences	7	0	16	29	0	19	0	3	0	0	0	0

Histogramme et Tableau de succession de notes

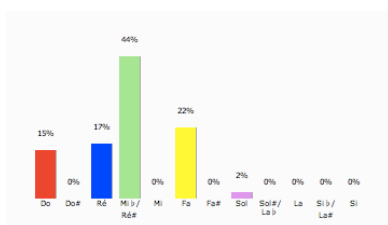

	C4	D4	E4 b	F4	G4	0
C4		7				
D4			7	9		
E4 b	2	9	11	6		
F4	4		11	1	3	
G4				3		
0						

Diagramme mélodique

Tableau récapitulatif

N°	I	T	Ft	F	Echelle	Genre
A25	mi ^{db}	mi ^{db}	do	do	do, ré, mi ^{db} , fa, sol	Zalzalien

Analyse

Cette pièce appartient au genre Qòlò du recueil Hàšò. Elle est formée de 3 versets contenant 2 hémistiches de 7 syllabes chacun.

La note initiale et la teneur sont mi^{db} ; la finale temporaire et la finale sont do. L'échelle do-ré-mi^{db}-fa-sol est du genre Zalzalien. Elle procède par mouvement conjoint à l'exception de quelques quarts (passage entre les versets) et de quelques tierces.

Elle procède par mouvement conjoint et présente une symétrie dans les mouvements ascendants et descendants du diagramme mélodique. La répétition et variation du segment mélodique délimitent ses parties qui forment la structure AA'A".

2.2.26 A26 Sùgìtò

Transcription

A

Et-tàh - tí wô yor- tèh__ dkàr - mô__ şed fa - lò - hê ʒol-mày qùş - tò,

A'

bô beh fî - rê dhay - mo - nù - tò waw şèt__yab leh of ھا - rù - bê.

Diagramme des occurrences

	Do	Do#	Ré	Mi b /Ré#	Mi	Fa	Fa#	Sol	Sol#	La	Si b /La#	Si
Durée	9.8%	0%	7.8%	27.5%	0%	51.0%	0%	2.9%	1.0%	0%	0%	0%
Occurrences	4	0	6	12	0	22	0	3	1	0	0	0

Histogramme et Tableau de succession de notes



Diagramme mélodique

Tableau récapitulatif

N°	I	T	Ft	F	Echelle	Genre
A26	fa	fa	do	do	do, ré, mi ^{db} , fa, sol, lab	Zalzalien

Analyse

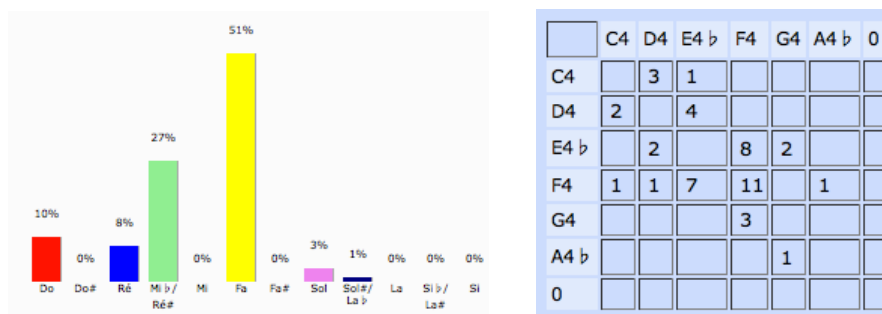
Cette pièce appartient au genre Sûgîtô du recueil Hâšô. Elle est formée de 2 versets contenant 2 hémistiches de 8 syllabes chacun.

La note initiale et la teneur sont fa, la finale temporaire et la finale sont do. L'échelle do-ré-mi^{db}-fa-sol-lab est du genre Zalzalien. Elle procède par mouvement conjoint à l'exception d'une quarte (passage entre deux versets) et de quelques tierces. La répétition et variation du segment mélodique délimitent ses parties qui forment la structure AA'.

2.2.27 A27 Sûgîtô (bis)

Cette pièce appartient au genre Sûgîtô du recueil Hâšô. Elle est formée de 2 versets contenant 2 hémistiches de 8 syllabes chacun. Elle se termine par une coda avec l'expression « Sțomen qalôs, kuryalaysôn ».

En effet, cette coda vient s'ajouter à la fin de cette et signifie littéralement « Tenez-vous bien (levez-vous), Dieu aie pitié de nous ». Elle vient s'ajouter à la fin du sûtigôtô pour inviter ceux qui participent à la prière de se tenir debout pour la prière qui suit. Pour faciliter l'analyse, j'ai procédé par considérer chaque partie à part : A27 Sûtigôtô (bis) a et A27 Sûtigôtô (bis) b. D'abord, la transcription de la pièce entière :

Transcription

A

À - bô gni - zô ša - dâr lab - rêh dnèb-'ê fi - rê bkar-mèh dAb - ròm,

A'

brô ša - ri - rô tàh-tî yo - tèh šed țe - lù-mê șoh yày ląd mô.

B

Sțo-men qa-lôs, ku-re-ya - lay - - - sôn.

A27 Sûtigôtô (bis) a

Transcription

A

À - bô gni - zô ša - dâr lab - rêh dnèb-'ê fi - rê bkar-mèh dAb - ròm,

A'

brô ša - ri - rô tàh-tî yo - tèh šed țe - lù-mê șoh yày ląd mô.

Diagramme des occurrences

	Do	Do#	Ré	Mi b / Ré#	Mi	Fa	Fa#	Sol	Sol#	La	Si b / La#	Si
Durée	9.8%	0%	6.9%	28.4%	0%	48.0%	0%	5.9%	1.0%	0%	0%	0%
Occurrences	3	0	5	12	0	21	0	3	1	0	0	0

Histogramme et Tableau de succession de notes

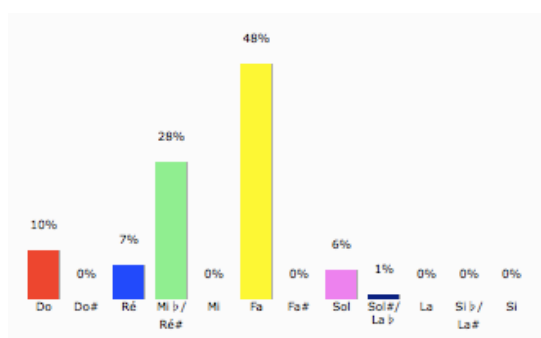

	C4	D4	E4 b	F4	G4	A4 b	0
C4		2	1				
D4	1		4				
E4 b	1	2		8	1		
F4		1	7	10	1	1	
G4				3			
A4 b					1		
0							

Diagramme mélodique



Tableau récapitulatif

N°	I	T	Ft	F	Echelle	Genre
A27 a	fa	fa	do	do	do, ré, mi ^{db} , fa, sol, lab	Zalzalien

Analyse

Cette pièce est formée de 2 versets contenant 2 hémistiches de 8 syllabes chacun.

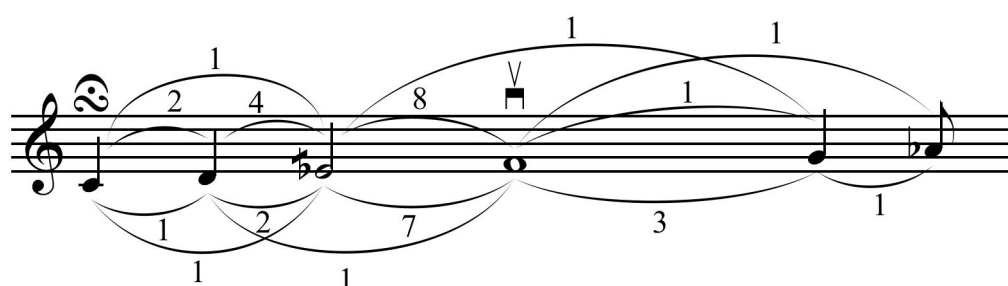
La note initiale et la teneur sont fa, la finale temporaire et la finale sont do. L'échelle do-ré-mi^{db}-fa-sol-lab est du genre Zalzalien. Elle procède par mouvement conjoint à l'exception de quelques tierces. La répétition et variation du segment mélodique délimitent ses parties qui forment la structure AA'.

A27 Sùgìtô (bis) b

Transcription

5 **B**

S̀to-men qa-lòs, ku-re-ya - lay - - - sòn.

Diagramme des occurrences

	Do	Do#	Ré	Mi b /Ré#	Mi	Fa	Fa#	Sol	Sol#	La	Si b /La#	Si
Durée	13.6%	11.4%	2.3%	11.4%	0%	45.5%	0%	15.9%	0%	0%	0%	0%
Occurrences	2	2	1	4	0	10	0	2	0	0	0	0

Histogramme et Tableau de succession de notes

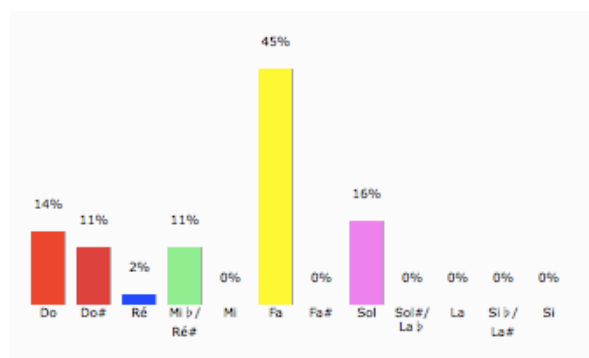

	C4	D4 b	D4	E4 b	F4	G4	0
C4		2					
D4 b				2			
D4				1			
E4 b			1	1	2		
F4					7	2	
G4	1				1		
0							

Diagramme mélodique

Tableau récapitulatif

N°	I	T	Ft	F	Echelle	Genre
A27 b	fa	fa		do	do, réb, ré, mi ^{db} , fa, sol	Hijaz

Analyse

La partie B de cette pièce est la coda avec l'expression « S̀tomen qalòs, kuryalaysòn »

La note initiale et la teneur sont fa, la finale est do. L'échelle do-réb-ré-mi^{db}-fa-sol est du genre Hijaz. Elle procède par mouvement conjoint à l'exception d'une quinte.

2.2.28 A28 Sùgìtò dmor Ishòq

Transcription

Mo - ràn et - ra - ھا - me' làyn, -

À - bô dlab - rèh dèb - ھò šil ھا̀b - lî dò - mar taš - 'i - tùn,

dAb-ròm wIs - ھòq drò - zô ršam dàb - ô wàb - rô bay - not hùn.

Diagramme des occurrences

	Do	Do#	Ré	Mi b /Ré#	Mi	Fa	Fa#	Sol	Sol#	La	Si b /La#	Si
Durée	0%	0%	7.5%	9.2%	0%	25.8%	0%	24.2%	0%	33.3%	0%	0%
Occurrences	0	0	3	6	0	11	0	13	0	12	0	0

Histogramme et Tableau de succession de notes



Diagramme mélodique

Tableau récapitulatif

N°	I	T	Ft	F	Echelle	Genre
A28	la	la	ré	ré	ré, mi ^{db} , fa, sol, la	Zalzalien

Analyse

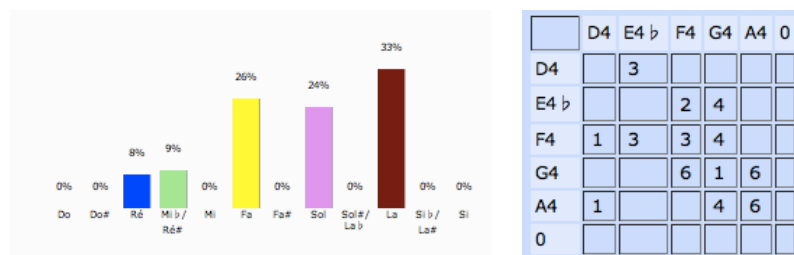
Cette pièce appartient au genre Sûgîtô du recueil Hâšô. Elle est formée d'un capo et de 2 versets contenant 2 hémistiches de 7 syllabes chacun. Le capo est l'expression « Moràn etraḥame'làyn ».

La note initiale et la teneur sont la, la finale temporaire et la finale sont ré. L'échelle ré-mi^{db}-fa-sol-la est du genre Zalzalien. Elle procède par mouvement conjoint à l'exception d'une quinte (passage entre deux hémistiches) et de quelques tierces. La répétition et variation du segment mélodique délimitent ses parties qui forment la structure AA'.

2.2.29 A29 Bšafroḵ rābô

Transcription

A

Bhò-nô yàw - mô šàm-lî 'i - dō__ mò-rô d'i - dê__ wad-'e - dō - nê,

5 **A'**

wet-ṭa-yàb wô dne-'ùl ṣeh- yùn__ wnès-bûl ḥà - šê ḥlof fûr-qo - nàn.

Diagramme des occurrences

	Do	Do#	Ré	Mi b /Ré#	Mi	Fa	Fa#	Sol	Sol#	La	Si b /La#	Si
Durée	14.8%	0%	20.4%	20.4%	0%	40.7%	0%	3.7%	0%	0%	0%	0%
Occurrences	7	0	9	10	0	16	0	1	0	0	0	0

Histogramme et Tableau de succession de notes



Diagramme mélodique

Tableau récapitulatif

N°	I	T	Ft	F	Echelle	Genre
A29	do	fa	ré	do	do, ré, mi ^{db} , fa, sol	Zalzalien

Analyse

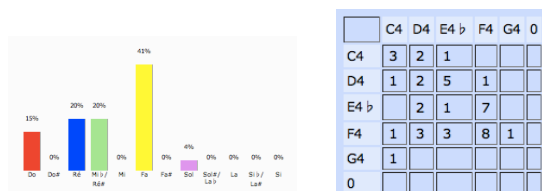
Cette pièce appartient au genre Mazmûrô du recueil Ḥāšô. Elle est formée de 2 versets contenant 2 hémistiches de 8 syllabes chacun.

La note initiale et la finale sont do, la teneur est fa et la finale temporaire est ré. L'échelle do-ré-mi^{db}-fa-sol est du genre Zalzalien. Elle procède par mouvement conjoint à l'exception du saut de quinte qui marque le début de la pièce, et la quarte qui marque le début du deuxième hémistiche et de quelques tierces. La répétition et variation du segment mélodique délimitent ses parties qui forment la structure AA'.

2.2.30 A30 Simô gabyô

Transcription

A

Mà - yô dlô soḵ mlen wšũ - šè - fô dlô zqir qer - bàt ḥa - tỳy - tỳ,

A'

lreg - làw dam - ši - ḥô waš - bàq loh ḥaw - bê.

Diagramme des occurrences

	Do	Do#	Ré	Mi b/Ré#	Mi	Fa	Fa#	Sol	Sol#	La	Si b/La#	Si
Durée	0%	0%	7.5%	16.3%	0%	28.8%	0%	30.0%	0%	17.5%	0%	0%
Occurrences	0	0	2	6	0	8	0	10	0	4	0	0

Histogramme et Tableau de succession de notes



Diagramme mélodique

Tableau récapitulatif

N°	I	T	Ft	F	Echelle	Genre
A30	la	fa, sol	sol	ré	ré, mi ^{db} , fa, sol, la	Zalzalien

Analyse

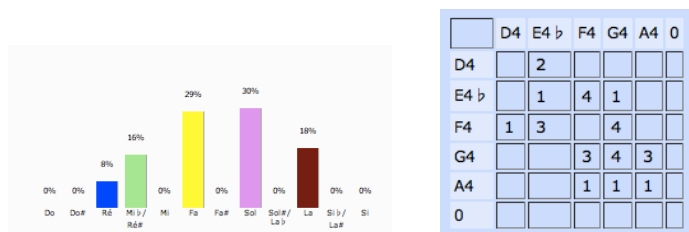
Cette pièce appartient au genre Mazmûrô du recueil Ḥāšô. Elle est formée de 2 versets contenant 3 et 2 hémistiches de 5 syllabes chacun.

La note initiale est la, les teneurs sont fa et sol, la finale temporaire est sol et la finale est ré. L'échelle ré-mi^{db}-fa-sol-la est du genre Zalzalien. Elle procède par mouvement conjoint à l'exception de quelques tierces. La répétition et variation du segment mélodique délimitent ses parties qui forment la structure AA'.

2.2.31 A31 ‘ònoḵ Yešù’

Transcription

A

Bhò - nô yàw - mô e - màr_ mo - ràn_ lab - nàý ro - zèh,

A'

dḥad lam men - ḵùn hũ maš - lèm lí_ l'à - mô li - ṭô.

Diagramme des occurrences

	Do	Do#	Ré	Mi b /Ré#	Mi	Fa	Fa#	Sol	Sol#	La	Si b /La#	Si
Durée	17.5%	0%	17.5%	13.8%	0%	51.3%	0%	0%	0%	0%	0%	0%
Occurrences	6	0	5	6	0	15	0	0	0	0	0	0

Histogramme et Tableau de succession de notes



Diagramme mélodique

Tableau récapitulatif

N°	I	T	Ft	F	Echelle	Genre
A31	do	fa	ré	do	do, ré, mi ^{db} , fa	Zalzalien

Analyse

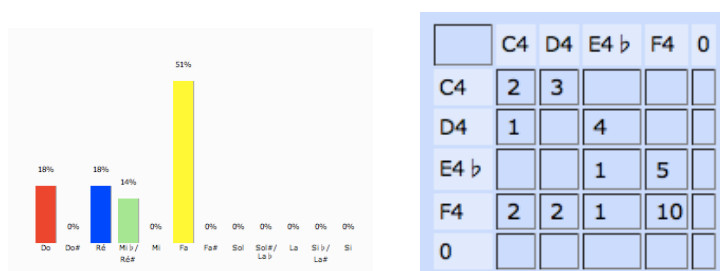
Cette pièce appartient au genre Mazmûrô du recueil Ḥāšô. Elle est formée de 2 versets contenant 3 hémistiches de 4 syllabes chacun.

La note initiale et la finale sont do, la teneur est fa et la finale temporaire est ré. L'échelle do-ré-mi^{db}-fa est du genre Zalzalien. Elle procède par mouvement conjoint à l'exception d'une quarte (saut initial des versets) et de quelques tierces. La répétition et variation du segment mélodique délimitent ses parties qui forment la structure AA'.

2.2.32 A32 Ramremàyn

Transcription

A

Yaw - mò - nô sleq fo - rû - qàn lu - riš - lèm şeh - yàt ląd - mô,

A'

dan - şàm - lê tuf - sê wrò - zê da' - lāv mà - lel ھا - zò - yê.

Diagramme des occurrences

	Do	Do#	Ré	Mi b/Ré#	Mi	Fa	Fa#	Sol	Sol#	La	Si b/La#	Si
Durée	0%	0%	18.2%	23.9%	0%	56.8%	0%	1.1%	0%	0%	0%	0%
Occurrences	0	0	6	9	0	17	0	1	0	0	0	0

Histogramme et Tableau de succession de notes

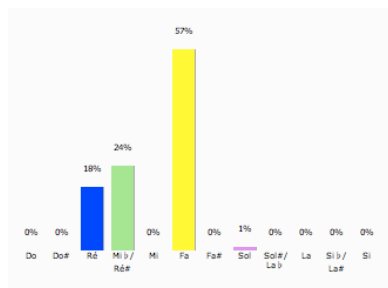

	D4	E4 b	F4	G4	0
D4		5	1		
E4 b	4		5		
F4	1	4	10	1	
G4			1		
0					

Diagramme mélodique

Tableau récapitulatif

N°	I	T	Ft	F	Echelle	Genre
A32	fa	fa	ré	ré	ré, mi ^{db} , fa, sol	Zalzalien

Analyse

Cette pièce appartient au genre Mazmûrô du recueil Ḥāšô. Elle est formée de 2 versets contenant 2 hémistiches de 7 syllabes chacun.

La note initiale et la teneur sont fa, et la finale temporaire et la finale sont ré. L'échelle ré-mi^{db}-fa-sol est du genre Zalzalien. Elle procède par mouvement conjoint à l'exception de quelques tierces. La répétition et variation du segment mélodique délimitent ses parties qui forment la structure AA'.

2.2.33 A33 Šùbhô lhaw rò'yô

Transcription

A

Yaw - mòn et - tàh - tí - mò - rô dber - yò - tô,

A'

wal wô dan - qà - bel - hà - šô waz - qì - fô.

Diagramme des occurrences

	Do	Do#	Ré	Mi b /Ré#	Mi	Fa	Fa#	Sol	Sol#	La	Si b /La#	Si
Durée	0%	0%	13.9%	11.1%	0%	23.6%	0%	37.5%	0%	13.9%	0%	0%
Occurrences	0	0	2	3	0	6	0	10	0	3	0	0

Histogramme et Tableau de succession de notes



Diagramme mélodique

Tableau récapitulatif

N°	I	T	Ft	F	Echelle	Genre
A33	la	sol	sol	ré	ré, mi ^{db} , fa, sol, la	Zalzalien

Analyse

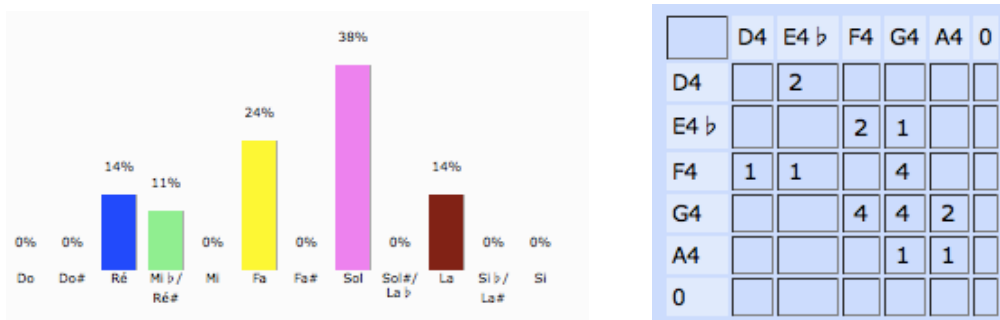
Cette pièce appartient au genre Mazmûrô du recueil Ḥāšô. Elle est formée de 2 versets contenant 2 hémistiches de 5 syllabes chacun.

La note initiale est la, la teneur et finale temporaire sont sol, la finale est ré. L'échelle ré-mi^{db}-fa-sol-la est du genre Zalzalien. Elle procède par mouvement conjoint à l'exception de quelques tierces. La répétition et variation du segment mélodique délimitent ses parties qui forment la structure AA'.

2.2.34 A34 Šùbhô lhaw rò'yô (bis)

Transcription

A

Šùb - hô lbar tò - bô dlàr - 'ô et - tàh - tî,

A'

wmen 'à - mô sàk - lô 'al qày - sô èt - tî.

Diagramme des occurrences

	Do	Do#	Ré	Mi b/Ré#	Mi	Fa	Fa#	Sol	Sol#	La	Si b/La#	Si
Durée	0%	0%	12.5%	12.5%	0%	25.0%	0%	36.1%	0%	13.9%	0%	0%
Occurrences	0	0	2	3	0	6	0	10	0	3	0	0

Histogramme et Tableau de succession de notes



Diagramme mélodique

Tableau récapitulatif

N°	I	T	Ft	F	Echelle	Genre
A34	la	sol	sol	ré	ré, mi ^{db} , fa, sol, la	Zalzalien

Analyse

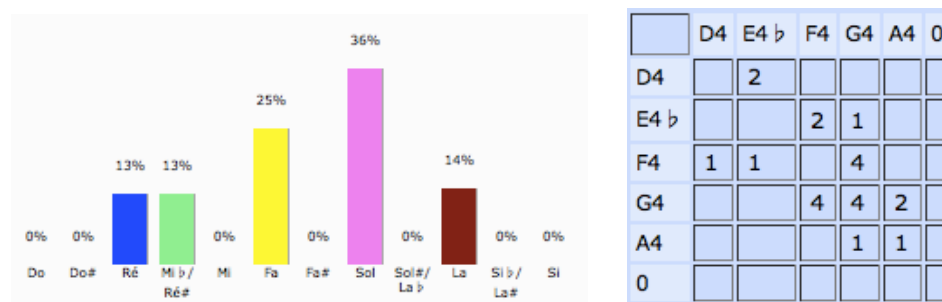
Cette pièce appartient au genre Mazmûrô du recueil Ḥāšô. Elle est formée de 2 versets contenant 2 hémistiches de 5 syllabes chacun.

La note initiale est la, la teneur et finale temporaire sont sol, la finale est ré. L'échelle ré-mi^{db}-fa-sol-la est du genre Zalzalien. Elle procède par mouvement conjoint à l'exception de quelques tierces. La répétition et variation du segment mélodique délimitent ses parties qui forment la structure AA'.

2.2.35A35 Hèmu hem

Transcription

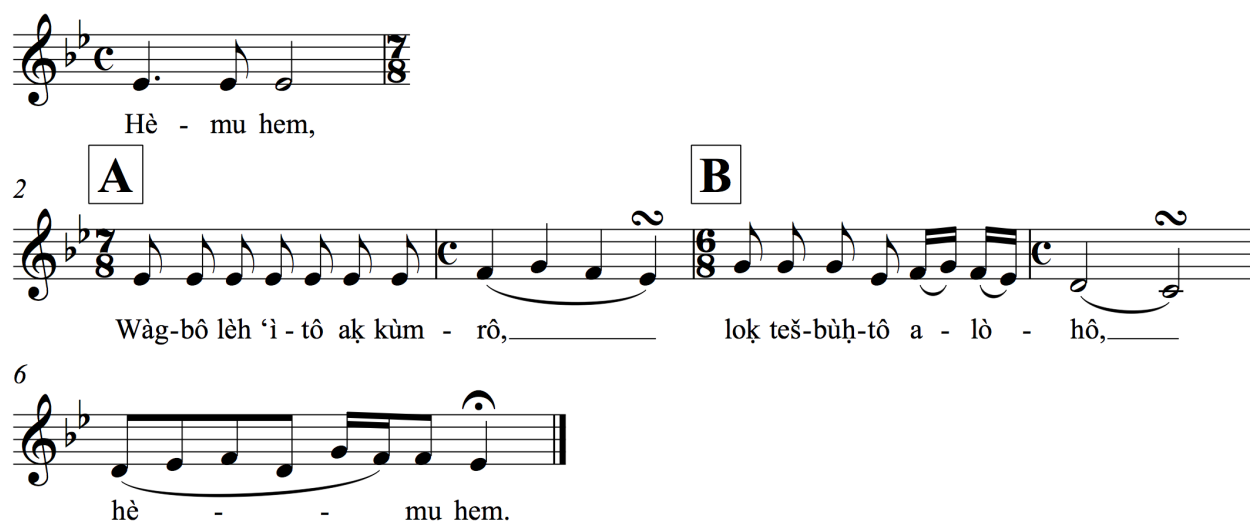

Hè - mu hem,

2 **A** **B**

Wàg-bô lèh 'i - tô aḵ kùm - rô, loḵ teš-bùḥ-tô a - lò - hô,

6

hè - - mu hem.

Diagramme des occurrences

	Do	Do#	Ré	Mi b/Ré#	Mi	Fa	Fa#	Sol	Sol#	La	Si b/La#	Si
Durée	8.9%	0%	13.3%	47.8%	0%	16.7%	0%	13.3%	0%	0%	0%	0%
Occurrences	1	0	3	15	0	7	0	6	0	0	0	0

Histogramme et Tableau de succession de notes



Diagramme mélodique



Tableau récapitulatif

N°	I	T	Ft	F	Echelle	Genre
A35	mi ^{db}	mi ^{db}	do, mi ^{db}	mi ^{db}	do, ré, mi ^{db} , fa, sol	Zalzalien

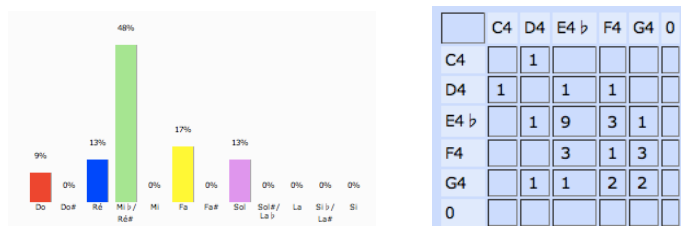
Analyse

Cette pièce appartient au genre Fetgômô du recueil Hâšô. Elle est formée d'un capo et d'une coda avec l'expression « Hêmû hêm » et d'un verset contenant 2 hémistiches de 8 et 7 syllabes.

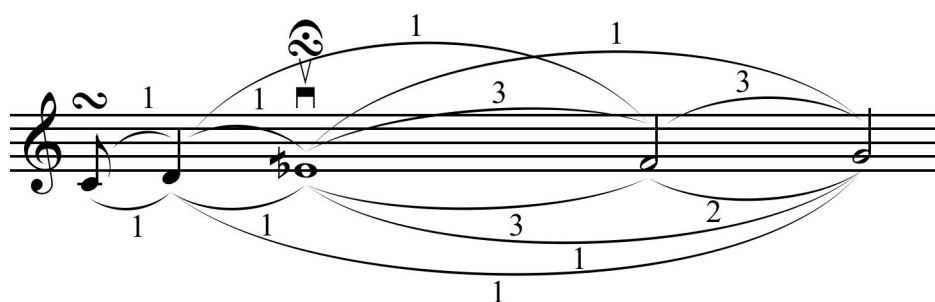
La note initiale, la teneur et la finale sont mi^{db}, les finales temporaires sont do et mi^{db}. L'échelle do-ré-mi^{db}-fa-sol est du genre Zalzalien. Elle procède par mouvements conjoints à l'exception de la quarte, dans la coda, et de quelques tierces. Entre le capo et la coda, les deux hémistiches forment la structure AB.

2.2.36A36 Hèmu hem (bis)

Transcription

Hè - mu hem,

2 **A** **B**

6 E-teh-šèb wma-lèl bi-šò - tô, waṭ-lùm-yô 'al mrày- mô ma - lèl,

hè - - mu hem.

Diagramme des occurrences

	Do	Do#	Ré	Mi b / Ré#	Mi	Fa	Fa#	Sol	Sol#	La	Si b / La#	Si
Durée	8.7%	0%	13.0%	48.9%	0%	16.3%	0%	13.0%	0%	0%	0%	0%
Occurrences	1	0	3	16	0	7	0	6	0	0	0	0

Histogramme et Tableau de succession de notes



Diagramme mélodique

Tableau récapitulatif

N°	I	T	Ft	F	Echelle	Genre
A36	mi ^{db}	mi ^{db}	do, mi ^{db}	mi ^{db}	do, ré, mi ^{db} , fa, sol	Zalzalien

Analyse

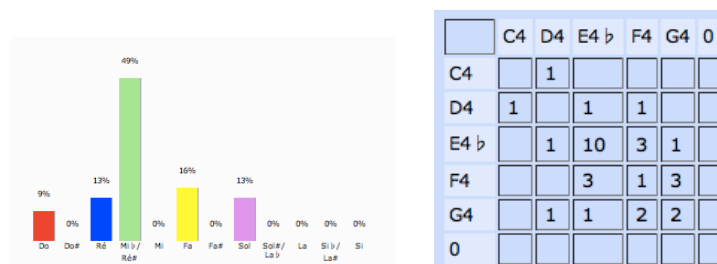
Cette pièce appartient au genre Fetgômô du recueil Hâšô. Elle est formée d'un capo et d'une coda avec l'expression « Hêmû hêm » et d'un verset contenant 2 hémistiches de 8 syllabes chacun.

La note initiale, la teneur et la finale sont mi^{db}, les finales temporaires sont do et mi^{db}. L'échelle do-ré-mi^{db}-fa-sol est du genre Zalzalien. Elle procède par mouvements conjoints à l'exception de la quarte, dans la coda, et de quelques tierces. Entre le capo et la coda, les deux hémistiches forment la structure AB.

2.2.37 A37 Bòtê dḥàšô

Transcription

A

Briḵ mor ḥa - šòḵ dàh - wô ḥlo - fâyn briḵ mu - ko - ḵòḵ dme - ṭu - lo - tàn,

B

bḥa - šòḵ mo - ràn 'i - tòḵ te - ḥàš

C

wab - nu - ḥo - mòḵ tèḥ - dê wter - wàz wtez - mâr šùb - ḥô la - lo - hu - tòḵ.

A'

A - ḥàḡ nàw - dê lăb - rô buḵ - rô di - tàw mem - tùm 'am ya - lu - dèḥ,

B

wma - kèḵ naf - šèḥ wqa - bèl ḥa - šô

C'

wbèz - ḥô rà - bô me - ṭu - lo - tàn wnèl - baš ḵu - làn ḥa - šô bḥa - šèḥ.

Diagramme des occurrences

	Do	Do#	Ré	Mi b / Ré#	Mi	Fa	Fa#	Sol	Sol#	La	Si b / La#	Si
Durée	16.2%	0%	17.3%	45.0%	0%	20.8%	0%	0%	0%	0%	0.8%	0%
Occurrences	13	0	24	44	0	19	0	0	0	0	1	0

Histogramme et Tableau de succession de notes

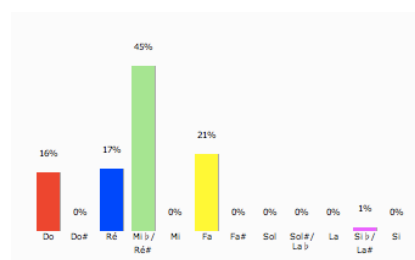

	B3 b	C4	D4	E4 b	F4	0
B3 b		1				
C4	1	5	6			
D4		6		10	8	
E4 b			14	19	11	
F4			4	15		
0						

Diagramme mélodique



Tableau récapitulatif

N°	I	T	Ft	F	Echelle	Genre
A37	do	mi ^{db}	do, mi ^{db}	do	sib, do, ré, mi ^{db} , fa	Zalzalien

Analyse

Cette pièce appartient au genre Bo'ûtô du recueil Hâšô. J'ai procédé ici par la transcription de deux strophes pour des raisons d'analyse mélodique. La première strophe, ainsi que la deuxième, est formée de 2 versets contenant 2 et 3 hémistiches de 8 syllabes chacun.

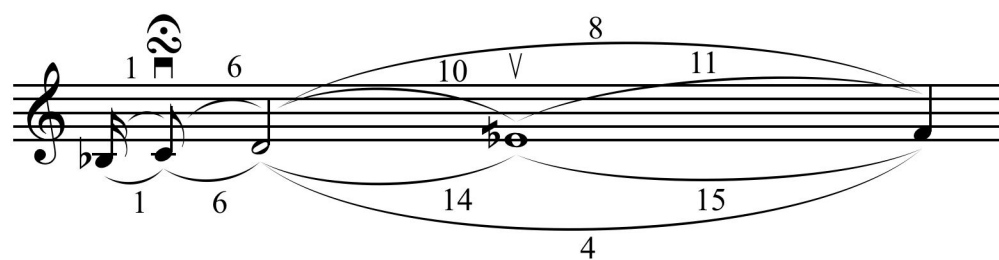
La note initiale, la teneur et la finale sont mi^{db}, les finales temporaires sont do et mi^{db}. L'échelle sib-do-ré-mi^{db}-fa est du genre Zalzalien. Elle procède par mouvement conjoint à l'exception de quelques tierces. La répétition et variation du segment mélodique délimitent ses parties qui forment la structure ABCA'BC'.

2.2.38A38 Bo'ûtô dmor Afrèm

Transcription

Mo - ràn et - ra - ha - me' làyn,

Mò - rô d'ì - rê et - taḥ - tî dnef - rùq lgen - sàḥ baḥ - no - nèh,

wet - ha - fàḥ 'am no - šu - tàn was - 'àr wô mdab - ro - nu - tèh,

bar tò - bô dsaq - rùḡ bì - šê wet - 'a - dàr waw 'al maw - tèh,

ḥil le - šòn neš - tà - 'ê 'am 'al mu - ko - kòḡ daḥ - lo fàyn.

Diagramme des occurrences

	Do	Do#	Ré	Mi b/Ré#	Mi	Fa	Fa#	Sol	Sol#	La	Si b/La#	Si
Durée	0%	0%	8.2%	10.1%	0%	25.5%	0%	26.4%	0%	29.8%	0%	0%
Occurrences	0	0	5	12	0	19	0	24	0	20	0	0

Histogramme et Tableau de succession de notes

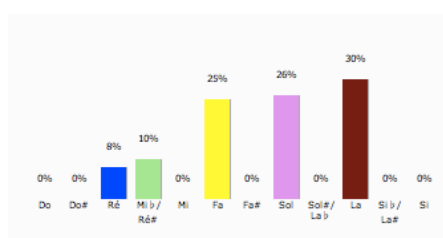

	D4	E4 b	F4	G4	A4	0
D4		5				
E4 b			4	8		
F4	1	7	5	6		
G4			10	4	10	
A4	3			6	10	
0						

Diagramme mélodique

5 4 6 10 6 3 1 7

Tableau récapitulatif

N°	I	T	Ft	F	Echelle	Genre
A38	la	la	ré	ré	ré, mi ^{db} , fa, sol, la	Zalzalien

Analyse

Cette pièce appartient au genre Bo'ûtô du recueil Ḥàšô. Elle est formée d'un capo avec l'expression « Moràn etraḥame'làyn » et de 4 versets contenant 2 hémistiches de 7 syllabes chacun.

La note initiale et la teneur est la, la finale temporaire et la finale est ré. L'échelle ré-mi^{db}-fa-sol-la est du genre Zalzalien. Elle procède par mouvement conjoint à l'exception de quelques quintes (passage entre les versets) et de quelques tierces. La répétition et variation du segment mélodique délimitent ses parties qui forment la structure AA'A'A".

2.2.39 A39 Ya'qubitô (1)

Transcription

A

Sleq wô mši - hō kdom 'ad - 'i - dô tlò - tô yaw - mìn,

B

dof hî tēs - lam dah - wòt IIs - hòq kad met - qa - ràb,

A'

yàw - mê tlò - tô rdê wô Is - hòq lûq - bàl qèt - lô,

B

rò - zô dar - šim aq gu' - lò - nô şed fo - rû - qàn.

A''

Ô yu - dò - yê hô mešt - bàq Iqun - bàyt - kun hâr - bô,

B

lô kûm - rù - tô wlô mal - kù - tô wlô nbi - yù - tô.

C

A - lò - hô nra - he - me' - làyn.

Diagramme des occurrences

	Do	Do#	Ré	Mi b / Ré#	Mi	Fa	Fa#	Sol	Sol#	La	Si b / La#	Si
Durée	22.1%	0%	17.6%	30.4%	0%	21.1%	0%	8.8%	0%	0%	0%	0%
Occurrences	18	0	16	32	0	28	0	10	0	0	0	0

Histogramme et Tableau de succession de notes

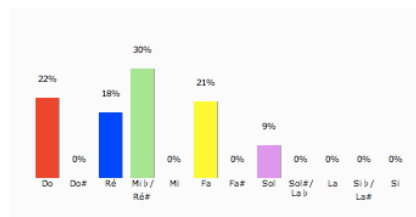

	C4	D4	E4 ♭	F4	G4	0
C4	7	10				
D4	4		12			
E4 ♭		6	6	16	4	
F4	3		14	6	5	
G4	3			6	1	
0						

Diagramme mélodique



Tableau récapitulatif

N°	I	T	Ft	F	Echelle	Genre
A39	do	mi ^{db}	do, ré	do	do, ré, mi ^{db} , fa, sol	Zalzalien

Analyse

Cette pièce appartient au genre Bo'ûtô du recueil Hâšô. Elle est formée de 6 versets contenant 3 hémistiches de 4 syllabes chacun. Elle se termine par une coda avec l'expression « Alòhò nrahème'làyn ».

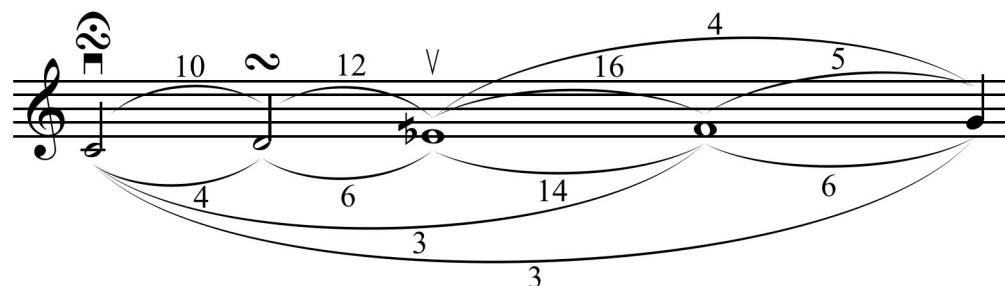
La note initiale est do, la teneur est mi^{db}, les finales temporaires sont do et ré, tandis que la finale est do. L'échelle do-ré-mi^{db}-fa-sol est du genre Zalzalien. Elle procède par mouvement conjoint à l'exception de la quinte (ou la quarte) qui marque simultanément le début de chaque verset et de quelques tierces. La répétition du même segment mélodique sur les versets délimite les parties qui forment la structure suivante AB A'B A''BC.

2.2.40 A40 Ya'qubitô (2)

Transcription

A



Mo - ràn et - ra - ھا - me' - làyn, —

B



Bھا-şòķ mo-ràn ھا-şò lbeş wò şmà-yò wàr-'ò, 'i-rê wnò-şò thar wet-da-màr kmô et-ma-kàķt.

A'

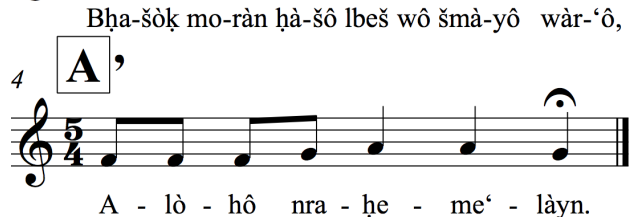

A - lò - hô nra - ھا - me' - làyn.

Diagramme des occurrences

	Do	Do#	Ré	Mi b /Ré#	Mi	Fa	Fa#	Sol	Sol#	La	Si b /La#	Si
Durée	0%	0%	0%	0%	0%	11.1%	0%	31.5%	0%	57.4%	0%	0%
Occurrences	0	0	0	0	0	5	0	12	0	23	0	0

Histogramme et Tableau de succession de notes

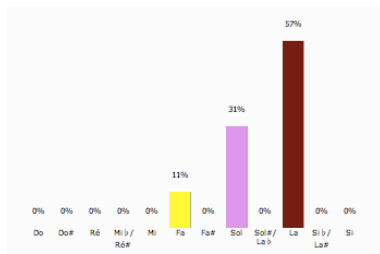

	F4	G4	A4	0
F4	2	2	1	
G4	3	4	4	
A4		5	18	
0				

Diagramme mélodique



Tableau récapitulatif

N°	I	T	Ft	F	Echelle	Genre
A40	sol	la	fa, la	sol	fa, sol, la	Diatonique

Analyse

Cette pièce appartient au genre Bo'ûtô du recueil Hâšô. Elle est formée d'un capo avec l'expression « Moràn etraḥame'làyn » de 2 versets contenant 3 hémistiches de 4 syllabes chacun. Elle se termine par une coda avec l'expression « Alòhò nraḥeme'làyn ».

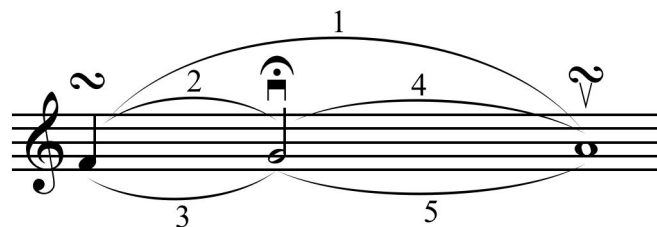
La note initiale et la finale sont sol, la teneur est la, et les finales temporaires sont fa et la. L'échelle fa-sol-la est non seulement du genre Diatonique mais pentatonique anhémitonique. Elle procède par mouvement conjoint à l'exception de quelques tierces. La répétition et variation du segment mélodique délimitent ses parties qui forment la structure ABB'A'.

2.2.41 A41 Émar qàysô

Transcription

A **A'**

É - mar qày-sô lî wòy-lî wmun gad-šân, da' - lày šal-bùy lhaw mò-rô dber-yò- tô,

B **B**

dab-mèt - rô wab - tà - lô ra-bèyn, wah-wàyt lî fo - rù - 'ô bì - šô,

C

bram tu - bày dağ - 'en - tèh lhun wò - yô lšo - lu - bàw.

Diagramme des occurrences

	Do	Do#	Ré	Mi b/Ré#	Mi	Fa	Fa#	Sol	Sol#	La	Si b/La#	Si
Durée	5.7%	0%	0%	0%	0%	20.0%	0%	29.3%	0%	39.3%	5.7%	0%
Occurrences	4	0	0	0	0	9	0	17	0	19	5	0

Histogramme et Tableau de succession de notes



Diagramme mélodique

Tableau récapitulatif

N°	I	T	Ft	F	Echelle	Genre
A41	la	la	fa, sol	fa	fa, sol, la, sib, do	Diatonique

Analyse

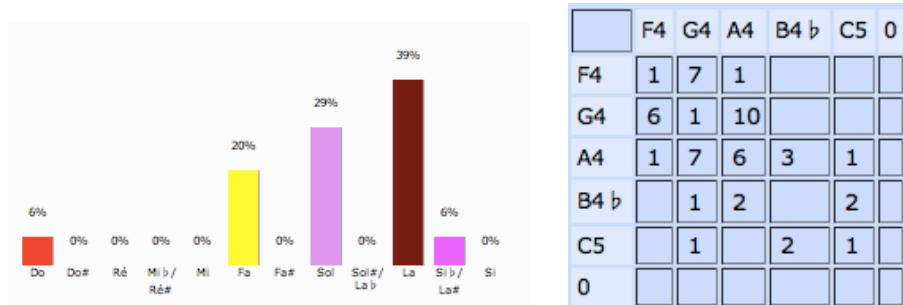
Cette pièce appartient au genre Madròšô du recueil Hăšô. Elle est formée de 6 versets : les 1^{er} et 2^{ème} contiennent 3 hémistiches de 4, 3 et 3 syllabes, les 3^{ème} et 4^{ème} contiennent 2 hémistiches de 3 et 5 syllabes, les 5^{ème} et 6^{ème} contiennent 2 hémistiches de 6 syllabes chacun. La note initiale et la teneur sont la, les finales temporaires sont fa et sol tandis que la finale est fa. L'échelle fa-sol-la-sib-do est du genre Diatonique. Elle procède par mouvement conjoint à l'exception de la quarte qui marque le passage d'un verset à l'autre et de quelques tierces. La répétition et variation du segment mélodique délimitent ses parties qui forment la structure AA'BBC.

Tableau récapitulatif

N°	I	T	Ft	F	Echelle	Genre
A42	fa	fa	do	do	do, ré, mi ^{db} , fa, sol	Zalzalien

Analyse

Cette pièce appartient au genre Madròšô du recueil Hâšô. Elle est formée de 4 versets : les 1^{er}, 2^{ème} et 4^{ème} contiennent 2 hémistiches de 8 syllabes chacun, les 3^{ème} contient 4 hémistiches de 5 syllabes chacun.

La note initiale et la teneur sont fa, le finale temporaire et la finale sont do. L'échelle do-ré-mi^{db}-fa-sol est du genre Zalzalien. Elle procède par mouvements conjoints à l'exception de quelques quarts et tierces. La répétition et variation du segment mélodique délimitent ses parties qui forment la structure AAB'A'.

2.2.43 A43 Sûgîtô 1

Transcription

A **B**

Am-lèk màw-tô men šu - rò - yô da'-bàr Ò-dom 'al fûq - dò - nô,

A' **B'**

eš-ṭa - lât wô màw-tô yà' nô 'al ḵul do-rin waw bèd e - nùn.

Diagramme des occurrences

	Do	Do#	Ré	Mi b/Ré#	Mi	Fa	Fa#	Sol	Sol#	La	Si b/La#	Si
Durée	11.5%	0%	7.7%	27.9%	0%	49.0%	0%	2.9%	1.0%	0%	0%	0%
Occurrences	4	0	6	13	0	22	0	3	1	0	0	0

Histogramme et Tableau de succession de notes



Diagramme mélodique

Tableau récapitulatif

N°	I	T	Ft	F	Echelle	Genre
A43	fa	fa	do, mi ^{db}	do	do, ré, mi ^{db} , fa, sol, lab	Zalzalien

Analyse

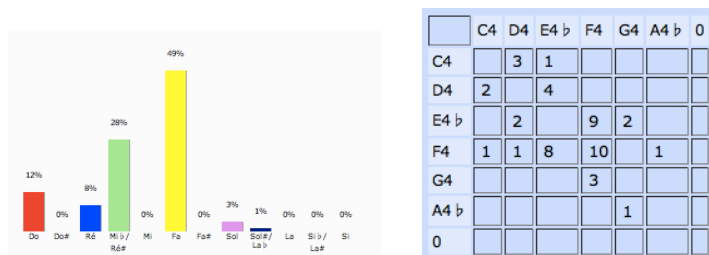
Cette pièce appartient au genre Sûgîtô du recueil Ḥāšô. Elle est formée de 2 versets contenant 2 hémistiches de 8 syllabes chacun.

La note initiale et la teneur sont fa, les finales temporaires sont do et mi^{db} ; la finale est do. L'échelle do-ré-mi^{db}-fa-sol-lab est du genre Zalzalien. Elle procède par mouvement conjoint à l'exception de la quarte qui marque le passage d'un verset à l'autre et de quelques tierces. La répétition et variation du segment mélodique délimitent les parties et forment la structure ABA'B'.

2.2.44 A44 Sùgìtò 2

Transcription

A

An - hár a - hày lam - fì - day - kùn

B

dhô mà - tì leh hət - nô dni - tē.

A'

Bga - nà - te' - dèn hoy drû - hỏ - nê

B

màş - rê lki - nê byum fûr - 'ò - nô.

Diagramme des occurrences

	Do	Do#	Ré	Mi b/Ré#	Mi	Fa	Fa#	Sol	Sol#	La	Si b/La#	Si
Durée	8.4%	0%	0%	0%	0%	5.8%	0%	32.5%	0%	43.5%	9.7%	0%
Occurrences	5	0	0	0	0	5	0	19	0	27	11	0

Histogramme et Tableau de succession de notes



Diagramme mélodique

Tableau récapitulatif

N°	I	T	Ft	F	Echelle	Genre
A44	sol	la	la	sol	fa, sol, la, sib, do	Diatonique

Analyse

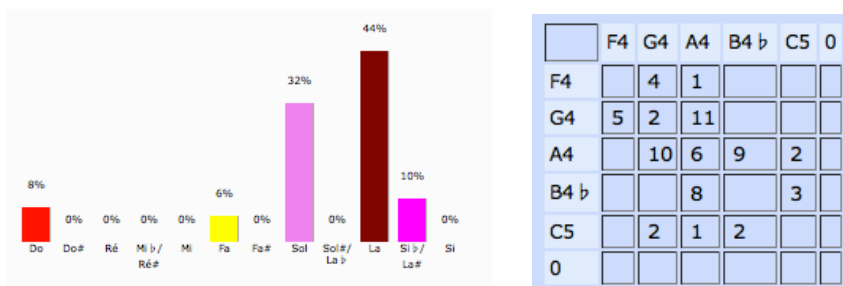
Cette pièce appartient au genre Sûgîtô du recueil Š ħimtô. Elle est formée de 2 versets contenant 2 hémistiches de 8 syllabes chacun. Chaque verset, dans cette pièce est une strophe indépendante.

La note initiale et la finale sont sol, la teneur et la finale temporaire sont la. L'échelle fa-sol-la-sib-do est du genre Diatonique. Elle procède par mouvements conjoints à l'exception des quartes et de quelques tierces. La répétition et variation du segment mélodique délimitent les parties et forment la structure ABA'B.

2.2.45A45 Sùgìtò 3

Transcription

A **B**

An - hàr a - hày lam - fi - day - kùn dhô mà - ù leh hật - nô dñi - tê.
Bga - nà - te' - dèn hoy dru - hò - nê mà - šrê lki - nê byum fur - 'o - nô.

Diagramme des occurrences

	Do	Do#	Ré	Mi b / Ré#	Mi	Fa	Fa#	Sol	Sol#	La	Si b / La#	Si
Durée	5.6%	0%	0%	0%	0%	13.9%	0%	47.2%	0%	33.3%	0%	0%
Occurrences	1	0	0	0	0	3	0	8	0	5	0	0

Histogramme et Tableau de succession de notes



Diagramme mélodique

Tableau récapitulatif

N°	I	T	Ft	F	Echelle	Genre
A45	sol	sol	sol	sol	fa, sol, la, do	Diatonique

Analyse

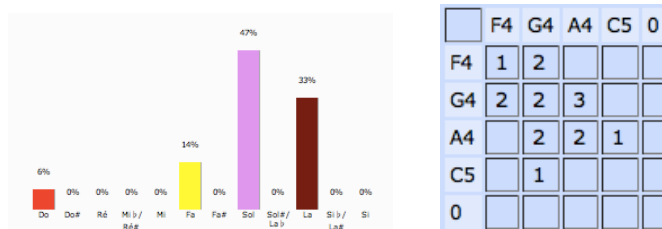
Cette pièce appartient au genre Sûgîtô du recueil Š ħimtô. Elle est formée de 2 versets contenant 2 hémistiches de 8 syllabes chacun. Chaque verset, dans cette pièce est une strophe indépendante.

La note initiale, la teneur, la finale temporaire et la finale sont sol. L'échelle fa-sol-la-do est du genre Diatonique. Elle procède par mouvement conjoint à l'exception de la quarte. La répétition et variation du segment mélodique délimitent les parties et forment la structure AB AB.

2.2.46 A46 Sùgìtò 4

Transcription

A **B**

B̀k̀ul-h̀un r̀am - š̀e loḵ teš - buḥ - t̀o men ḵul f̀u - m̀in dab - nay - ǹo - š̀o.
 Yabt î - mò - mò lr̀eh - t̀o w'̀am - l̀o wal - fur - ǹo - s̀o dḵul yut - ro - ǹin.

Diagramme des occurrences

	Do	Do#	Ré	Mi b/Ré#	Mi	Fa	Fa#	Sol	Sol#	La	Si b/La#	Si
Durée	5.6%	0%	0%	0%	0%	11.1%	0%	50.0%	0%	33.3%	0%	0%
Occurrences	1	0	0	0	0	2	0	8	0	5	0	0

Histogramme et Tableau de succession de notes



Diagramme mélodique

Tableau récapitulatif

N°	I	T	Ft	F	Echelle	Genre
A46	sol	sol	sol	sol	fa, sol, la, do	Diatonique

Analyse

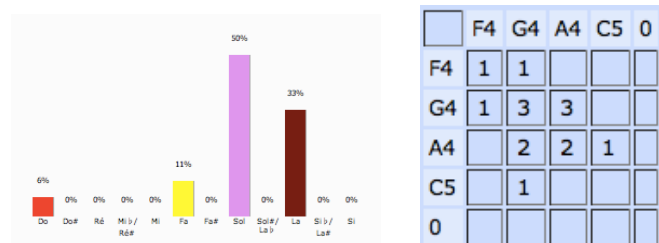
Cette pièce appartient au genre Sûgîtô du recueil Š ħimtô. Elle est formée de 2 versets contenant 2 hémistiches de 8 syllabes chacun. Chaque verset, dans cette pièce est une strophe indépendante.

La note initiale, la teneur, la finale temporaire et la finale sont sol. L'échelle fa-sol-la-do est du genre Diatonique. Elle procède par mouvements conjoints à l'exception de la quarte. La répétition et variation du segment mélodique délimitent les parties et forment la structure AB AB.

2.2.47 A47 Sùgìtò 5

Transcription

A **B**

An- hár mòr - yô lle - ba - wò - tan wab-no - mu-sòk druš hal-ko - tòn.
 Bràm šò_ d'ò - rèb nuh-rèh dšèm-šò hwî lan šèm-šò wboḵ net-na - hár.

Diagramme des occurrences

	Do	Do#	Ré	Mi b /Ré#	Mi	Fa	Fa#	Sol	Sol#	La	Si b /La#	Si
Durée	0%	0%	20.0%	17.5%	0%	25.0%	0%	30.0%	0%	7.5%	0%	0%
Occurrences	0	0	3	4	0	5	0	6	0	2	0	0

Histogramme et Tableau de succession de notes



Diagramme mélodique

Tableau récapitulatif

N°	I	T	Ft	F	Echelle	Genre
A47	ré	sol	fa	ré	ré, mi ^{db} , fa, sol, la	Zalzalien

Analyse

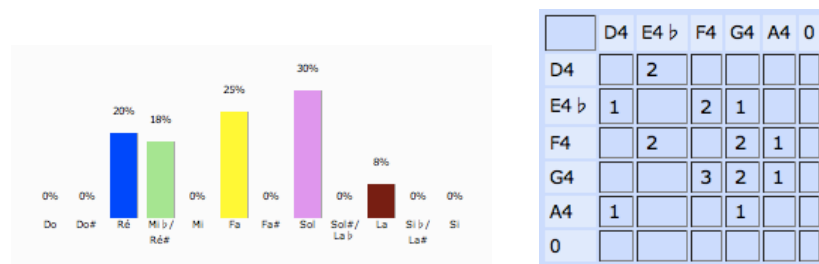
Cette pièce appartient au genre Sûgîtô du recueil Š ħimtô. Elle est formée de 2 versets contenant 2 hémistiches de 8 syllabes chacun. Chaque verset, dans cette pièce est une strophe indépendante.

La note initiale et la finale sont ré, la teneur est sol, et la finale temporaire est ré. L'échelle ré-mi^{db}-fa-sol-la est du genre Zalzalien. Elle procède par mouvement conjoint à l'exception de la quinte ascendante qui débute la pièce et de quelques tierces descendantes. La répétition et variation du segment mélodique délimitent les parties et forment la structure AB AB.

2.2.48 A48 Sùgìtò 5 (bis)

Transcription

A **B**

An- hár mòr - yô lle - ba - wò - tan wab-no - mu-sòk druš hal-ko - tàn. _____
 Bràm šò_ d'ò - rèb nuh-rèh dšèm-šò hwî lan šèm-šò wboḵ net-na - hár. _____

Diagramme des occurrences

	Do	Do#	Ré	Mi ♭ / Ré#	Mi	Fa	Fa#	Sol	Sol#	La	Si ♭ / La#	Si
Durée	0%	0%	20.0%	17.5%	0%	25.0%	0%	30.0%	0%	7.5%	0%	0%
Occurrences	0	0	3	4	0	5	0	6	0	2	0	0

Histogramme et Tableau de succession de notes



Diagramme mélodique

Tableau récapitulatif

N°	I	T	Ft	F	Echelle	Genre
A48	ré	sol	fa	ré	ré, mi ^{db} , fa, sol, la	Zalzalien

Analyse

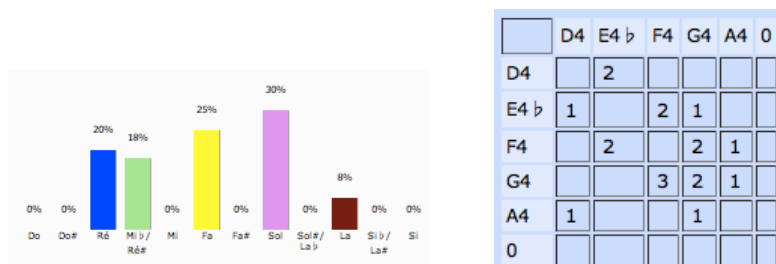
Cette pièce appartient au genre Sûgîtô du recueil Š ħimtô. Elle est formée de 2 versets contenant 2 hémistiches de 8 syllabes chacun. Chaque verset, dans cette pièce est une strophe indépendante.

La note initiale et la finale sont ré, la teneur est sol, et la finale temporaire est ré. L'échelle ré-mi^{db}-fa-sol-la est du genre Zalzalien. Elle procède par mouvement conjoint à l'exception de la quinte ascendante qui débute la pièce et de quelques tierces descendantes. La répétition et variation du segment mélodique délimitent les parties et forment la structure AB AB.

2.2.49 A49 Sùgìtò 6

Transcription

A **B**

Tàw-dí l̀tò-bò d̀ha-ràr l̀gen-sàn men šu' - bò-dô dbi-šê wmàw - t̀o,

9 **A** **B'**

wša-yèn 'a-màn lken-šày ràw-mô dar-gi - zìn waw me-t̀ul 'aw - làn.

Diagramme des occurrences

	Do	Do#	Ré	Mi b/Ré#	Mi	Fa	Fa#	Sol	Sol#	La	Si b/La#	Si
Durée	13.3%	0%	0%	0%	0%	11.1%	0%	35.6%	0%	40.0%	0%	0%
Occurrences	4	0	0	0	0	3	0	11	0	15	0	0

Histogramme et Tableau de succession de notes



Diagramme mélodique

Tableau récapitulatif

N°	I	T	Ft	F	Echelle	Genre
A49	sol	la	sol	sol	fa, sol, la, do	Diatonique

Analyse

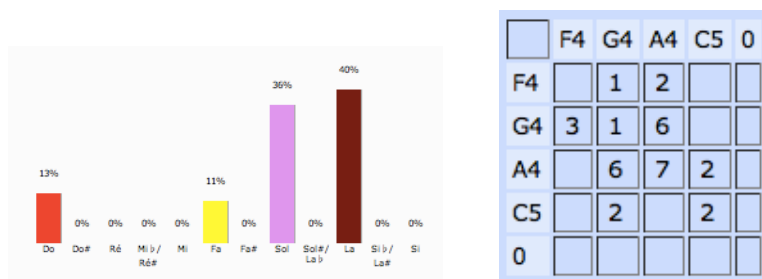
Cette pièce appartient au genre Sûgîtô du recueil Š ħimtô. Elle est formée de 2 versets contenant 2 hémistiches de 8 syllabes chacun.

La note initiale, la finale temporaire et la finale sont sol, la teneur est la. L'échelle fa-sol-la-do est du genre Diatonique. Elle procède par mouvement conjoint à l'exception des quarts et tierces. La répétition et variation du segment mélodique délimitent les parties et forment la structure AB AB'.

2.2.50 A50 Sùgìtò 6 (bis)

Transcription

A **B**

Tàw-dí l̀ò-bô d̀ha-ràr l̀gen-sàn men šu' - bò-dô dbi-šê wmàw - tô,

9 **A** **B'**

wša-yèn 'a-màn lken-šáy ràw-mô dar-gi - zin waw me-t̀ul 'aw - làn.

Diagramme des occurrences

	Do	Do#	Ré	Mi b/Ré#	Mi	Fa	Fa#	Sol	Sol#	La	Si b/La#	Si
Durée	13.3%	0%	0%	0%	0%	11.1%	0%	35.6%	0%	40.0%	0%	0%
Occurrences	4	0	0	0	0	3	0	11	0	15	0	0

Histogramme et Tableau de succession de notes



Diagramme mélodique

Tableau récapitulatif

N°	I	T	Ft	F	Echelle	Genre
A50	sol	la	sol	sol	fa, sol, la, do	Diatonique

Analyse

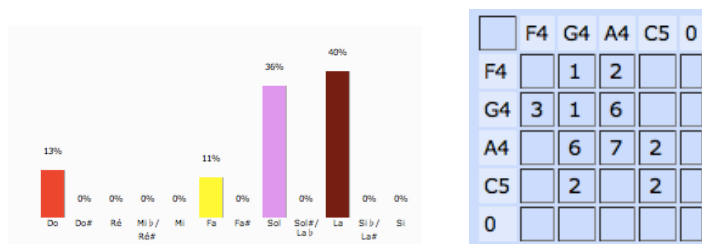
Cette pièce appartient au genre Sûgîtô du recueil Š ħimtô. Elle est formée de 2 versets contenant 2 hémistiches de 8 syllabes chacun.

La note initiale, la finale temporaire et la finale sont sol, la teneur est la. L'échelle fa-sol-la-do est du genre Diatonique. Elle procède par mouvement conjoint à l'exception des quarts et tierces. La répétition et variation du segment mélodique délimitent les parties et forment la structure AB AB'.

2.2.51 A51 Sùgìtò 7

Transcription

A **B**

Šùb-ḥò lṭò - bô dyà-qar wàw - reb lyum ḥad bšà - bô bar-ba' fen - yòn.

5 **A** **B**

Bri-šit ì - taw yàw-mô qàd - mô ḍbeh et - tà - qan šmà-yô wàr - 'ô.

Diagramme des occurrences

	Do	Do#	Ré	Mi b / Ré#	Mi	Fa	Fa#	Sol	Sol#	La	Si b / La#	Si
Durée	0%	0%	4.2%	54.2%	0%	27.1%	0%	10.4%	4.2%	0%	0%	0%
Occurrences	0	0	2	22	0	14	0	4	2	0	0	0

Histogramme et Tableau de succession de notes



Diagramme mélodique

Tableau récapitulatif

N°	I	T	Ft	F	Echelle	Genre
A51	mi ^{db}	mi ^{db}	mi ^{db}	mi ^{db}	ré, mi ^{db} , fa, sol, lab	Zalzalien

Analyse

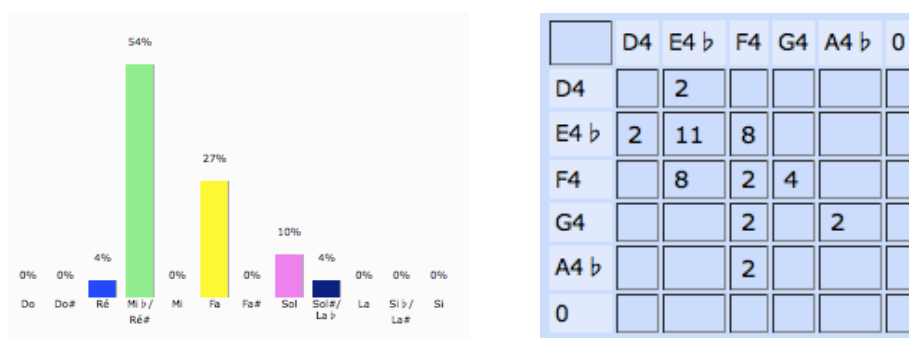
Cette pièce appartient au genre Sûgîtô du recueil Š ħimtô. Elle est formée de 2 versets contenant 2 hémistiches de 8 syllabes chacun.

La note initiale, la teneur, la finale temporaire et la finale sont mi^{db}. L'échelle ré-mi^{db}-fa-sol-lab est du genre Zalzalien. Elle procède par mouvement conjoint à l'exception de quelques tierces. La répétition et variation du segment mélodique délimitent les parties et forment la structure AB AB.

2.2.52 A52 Sùgìtò 7 (bis)

Transcription

A

Šùb-hò lṭò - bô dyà-qar wàw - reb__ lyum ḥad bšà - bô__ bar-ba' fen - yòn.

5 **A**

Bri-šit ì - taw yàw-mô qàd - mô__ dbeh et - tà - qan__ šmà-yô wàr - 'ò.

Diagramme des occurrences

	Do	Do#	Ré	Mi b/Ré#	Mi	Fa	Fa#	Sol	Sol#	La	Si b/La#	Si
Durée	2.1%	0%	4.2%	53.1%	0%	26.0%	0%	10.4%	4.2%	0%	0%	0%
Occurrences	1	0	2	21	0	14	0	4	2	0	0	0

Histogramme et Tableau de succession de notes



Diagramme mélodique

Tableau récapitulatif

N°	I	T	Ft	F	Echelle	Genre
A52	mi ^{db}	mi ^{db}	mi ^{db}	mi ^{db}	do, ré, mi ^{db} , fa, sol, lab	Zalzalien

Analyse

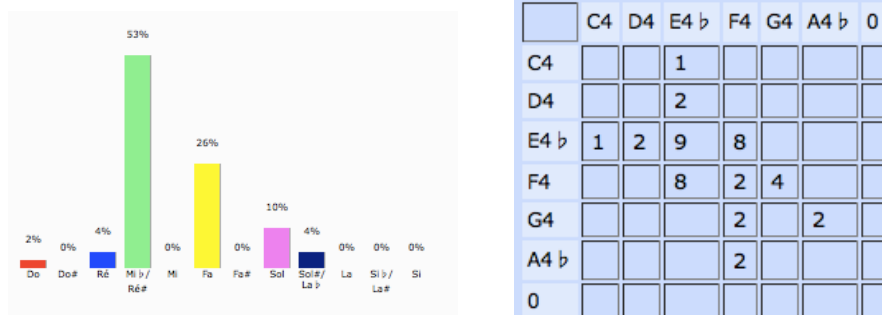
Cette pièce appartient au genre Sûgîtô du recueil Š ħimtô. Elle est formée de 2 versets contenant 2 hémistiches de 8 syllabes chacun.

La note initiale, la teneur, la finale temporaire et la finale sont mi^{db}. L'échelle ré-mi^{db}-fa-sol-lab est du genre Zalzalien. Elle procède par mouvement conjoint à l'exception de quelques tierces. La répétition et variation du segment mélodique, se basant sur la division littéraire des versets, délimitent les parties et forment la structure AB AB.

2.2.53 A53 Eškhet IDawid

Transcription

A

Qom leh mši - hô - men qàb - rô lyàw-mê tlò - tô ha - le - lù - yâ,

5 **A'**

whà - dí l'i - tèh - ha - le - lù - yâ wha - le - lù - yâ

9 **A'**

ha - le - lù - yâ - wha - le - lù - yâ wha - le - lù - yâ.

Diagramme des occurrences

	Do	Do#	Ré	Mi b / Ré#	Mi	Fa	Fa#	Sol	Sol#	La	Si b / La#	Si
Durée	6.9%	0%	6.9%	45.4%	0%	26.9%	0%	13.8%	0%	0%	0%	0%
Occurrences	3	0	6	19	0	10	0	7	0	0	0	0

Histogramme et Tableau de succession de notes

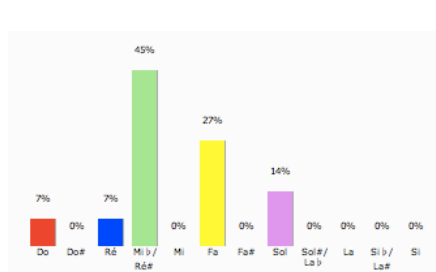

	C4	D4	E4 b	F4	G4	0
C4		3				
D4			3	3		
E4 b	3	3	6	4	2	
F4			9	1		
G4				3	4	
0						

Diagramme mélodique

Tableau récapitulatif

N°	I	T	Ft	F	Echelle	Genre
A53	mi ^{db}	mi ^{db}	mi ^{db}	mi ^{db}	do, ré, mi ^{db} , fa, sol	Zalzalien

Analyse

Cette pièce appartient au genre Mazmûrô du recueil Šhîmtô. Elle est formée de 3 versets : le 1^{er} contient 4 hémistiches de 4, 3, 4 syllabes et un « halelûyâ », le 2^{ème} contient 3 hémistiches de 4 syllabes et deux « halelûyâ », le 3^{ème} contient trois « halelûyâ ».

La note initiale, la teneur, la finale temporaire et la finale sont mi^{db}. L'échelle do-ré-mi^{db}-fa-sol est du genre Zalzalien. Elle procède par mouvement conjoint à l'exception de quelques tierces. La répétition et variation du segment mélodique délimitent les parties et forment la structure AA'A'.

2.2.54 A54 Bṣafròk ràbô

Transcription

A

Bfel-gèh dlil - yô hòw - yô q'ò - tô dhô hât - nô ò - tê taw fuq lur- 'èh,"

A'

woy - lèh lày - nô dlô ṭa - yèb leh zwò - dê ṭò - bê lhoy mi - zàl - tô.

Diagramme des occurrences

	Do	Do#	Ré	Mi b / Ré#	Mi	Fa	Fa#	Sol	Sol#	La	Si b / La#	Si
Durée	1.0%	0%	8.9%	47.5%	0%	25.7%	0%	16.8%	0%	0%	0%	0%
Occurrences	1	0	8	34	0	14	0	13	0	0	0	0

Histogramme et Tableau de succession de notes

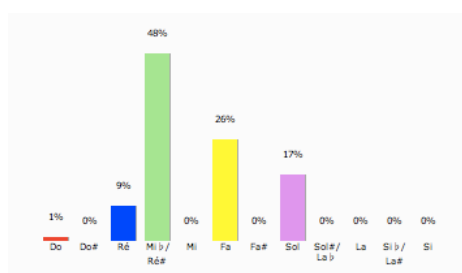

	C4	D4	E4 b	F4	G4	0
C4		1				
D4			4	4		
E4 b	1	7	17	6	2	
F4			12		2	
G4				4	9	
0						

Diagramme mélodique

Tableau récapitulatif

N°	I	T	Ft	F	Echelle	Genre
A54	mi ^{db}	mi ^{db}	mi ^{db}	mi ^{db}	do, ré, mi ^{db} , fa, sol	Zalzalien

Analyse

Cette pièce appartient au genre Mazmûrô du recueil Š ħimtô. Elle est formée de 2 versets contenant 2 hémistiches de 8 syllabes chacun, à l'exception de la 2^{ème} hémistiche qui contient 9 syllabes.

La note initiale, la teneur, la finale temporaire et la finale sont mi^{db}. L'échelle do-ré-mi^{db}-fa-sol est du genre Zalzalien. Elle procède par mouvement conjoint à l'exception de quelques tierces. La répétition et variation du segment mélodique délimitent les parties et forment la structure AA'.

2.2.55A55 Sìmô gàbyô

Transcription

A

Šùb - hò l̀ò - bô dya - qàr waw - rèb lyum ɣad bšà - bô,

B

bràw - mô w'ùm - qô - wbàr - ba' fen - yòn.

Diagramme des occurrences

	Do	Do#	Ré	Mi b / Ré#	Mi	Fa	Fa#	Sol	Sol#	La	Si b / La#	Si
Durée	0%	0%	3.3%	33.3%	0%	26.7%	0%	33.3%	3.3%	0%	0%	0%
Occurrences	0	0	1	6	0	7	0	10	1	0	0	0

Histogramme et Tableau de succession de notes



Diagramme mélodique

Le diagramme mélodique illustre les contours mélodiques et les accords sous-jacents de la mélodie. Les notes sont reliées par des arcs, et les accords sont indiqués par des chiffres (1, 2, 4, 5) et des symboles (V, V̂).

Tableau récapitulatif

N°	I	T	Ft	F	Echelle	Genre
A55	sol	mi ^{db} , sol	mi ^{db}	mi ^{db}	ré, mi ^{db} , fa, sol, lab	Zalzalien

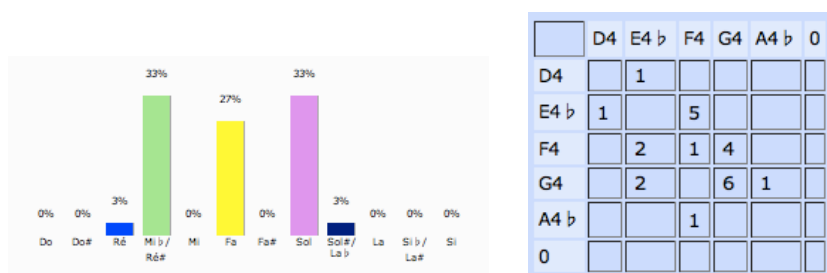
Analyse

Cette pièce appartient au genre Mazmùrô du recueil Š ħimtô. Elle est formée de 2 versets contenant 3 et 2 hémistiches de 4 syllabes chacun.

La note initiale est sol, la finale temporaire et la finale sont mi^{db}, les teneurs sont mi^{db} et sol. L'échelle ré-mi^{db}-fa-sol-lab est du genre Zalzalien. Elle procède par mouvement conjoint à l'exception de quelques tierces. La répétition et variation du segment mélodique délimitent les parties et forment la structure AB.

2.2.56A56 'ònoḵ Yešù'

Transcription

A

Qa - diš qa - diš qa - diš mòr-yô men fum 'àb - daw,

B

qùd - šê tlò - tô šmò-hê tlò - tô hà - dû mòr- yô.

Diagramme des occurrences

	Do	Do#	Ré	Mi b / Ré#	Mi	Fa	Fa#	Sol	Sol#	La	Si b / La#	Si
Durée	2.4%	0%	29.8%	14.3%	0%	35.7%	0%	17.9%	0%	0%	0%	0%
Occurrences	1	0	8	7	0	14	0	7	0	0	0	0

Histogramme et Tableau de succession de notes



Diagramme mélodique

Tableau récapitulatif

N°	I	T	Ft	F	Echelle	Genre
A56	ré	fa	ré	ré	do, ré, mi ^{db} , fa, sol	Zalzalien

Analyse

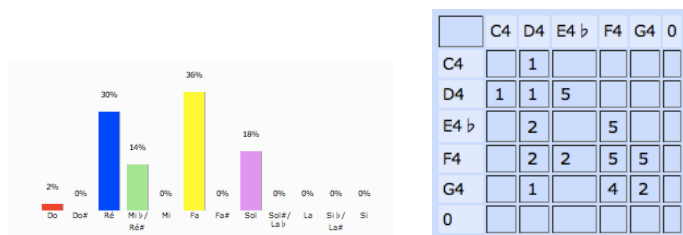
Cette pièce appartient au genre Mazmûrô du recueil Š ħimtô. Elle est formée de 2 versets contenant 3 hémistiches de 4 syllabes chacun.

La note initiale, la finale temporaire et la finale sont ré ; la teneur est fa. L'échelle do-ré-mi^{db}-fa-sol est du genre Zalzalien. Elle procède par mouvement conjoint à l'exception de la quarte qui marque le passage d'un verset à l'autre, et de quelques tierces. La répétition et variation du segment mélodique délimitent les parties et forment la structure AB.

2.2.57 A57 Fruq l'àmok

Transcription

A

Fru - qel 'à - moq wba - rè - kel yor - tu - tòq,

B

r'î e nùn wda - bàr e - nùn 'dà - mô l'ò - lam.

Diagramme des occurrences

	Do	Do#	Ré	Mi b /Ré#	Mi	Fa	Fa#	Sol	Sol#	La	Si b /La#	Si
Durée	0%	0%	28.6%	17.9%	0%	23.2%	0%	26.8%	0%	3.6%	0%	0%
Occurrences	0	0	7	6	0	6	0	7	0	1	0	0

Histogramme et Tableau de succession de notes



Diagramme mélodique

Tableau récapitulatif

N°	I	T	Ft	F	Echelle	Genre
A57	ré	ré	ré	ré	ré, mi ^{db} , fa, sol, la	Zalzalien

Analyse

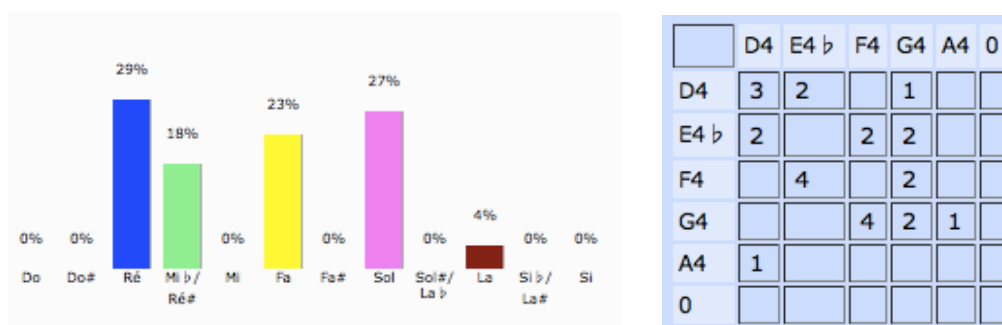
Cette pièce appartient au genre Mazmûrô du recueil Šhîmtô. Elle est formée de 2 versets : le 1^{er} contient 2 hémistiches de 4 et 6 syllabes, le 2^{ème} contient 2 hémistiches de 7 et 4 syllabes.

La note initiale, la teneur, la finale temporaire et la finale sont ré. L'échelle ré-mi^{db}-fa-sol-la est du genre Zalzalien. Elle procède par mouvement conjoint à l'exception de la quarte qui marque le début du deuxième verset, et de quelques tierces. La répétition et variation du segment mélodique délimitent les parties et forment la structure AB.

2.2.58 A58 Ramremàyn

Transcription

A

Tô baš - lòm 'i - dô šbi - hō yaw - mèh rà - bō dhad bšà - bō,___

A'

dho-dèn boḵ wa - fšî - ħin boḵ 'i - rê wnò-šô šaw - yô - yit._____

Diagramme des occurrences

	Do	Do#	Ré	Mi b / Ré#	Mi	Fa	Fa#	Sol	Sol#	La	Si b / La#	Si
Durée	0%	0%	22.7%	15.9%	0%	47.7%	0%	13.6%	0%	0%	0%	0%
Occurrences	0	0	7	8	0	14	0	4	0	0	0	0

Histogramme et Tableau de succession de notes



Diagramme mélodique

Diagramme mélodique montrant les intervalles entre les notes de la mélodie. Les intervalles sont indiqués par des chiffres au-dessus et en dessous des notes.

Tableau récapitulatif

N°	I	T	Ft	F	Echelle	Genre
A58	ré	fa	fa	ré	ré, mi ^{db} , fa, sol	Zalzalien

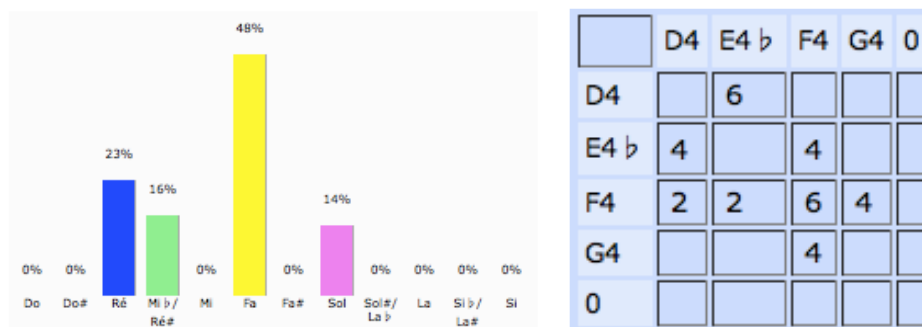
Analyse

Cette pièce appartient au genre Mazmûrô du recueil Š ħimtô. Elle est formée de 2 versets contenant 2 hémistiches de 7 syllabes chacun.

La note initiale et la finale sont ré, la teneur et la finale temporaire sont fa. L'échelle ré-mi^{db}-fa-sol est du genre Zalzalien. Elle procède par mouvement conjoint à l'exception de quelques tierces. La répétition et variation du segment mélodique délimitent les parties et forment la structure AA'.

2.2.59 A59 Šùbhô lhaw rò‘yô

Transcription

A

B'e - do - nèh dşàf - rô dar - gîg laş - lu - tàn,

B

nàw - dê wnes - gùd leh màl - kô şma - yò - nô.

Diagramme des occurrences

	Do	Do#	Ré	Mi b/Ré#	Mi	Fa	Fa#	Sol	Sol#	La	Si b/La#	Si
Durée	6.7%	0%	23.3%	16.7%	0%	25.0%	0%	28.3%	0%	0%	0%	0%
Occurrences	2	0	6	6	0	8	0	6	0	0	0	0

Histogramme et Tableau de succession de notes



Diagramme mélodique

Le diagramme mélodique illustre les intervalles entre les notes de la mélodie. Les intervalles sont indiqués par des arcs au-dessus et au-dessous de la ligne musicale. Les intervalles sont : 1 (entre Do et Ré), 2 (entre Ré et Mi b/Ré#), 2 (entre Mi b/Ré# et Fa), 4 (entre Fa et Sol), 5 (entre Sol et La), 4 (entre La et Si b/La#), 1 (entre Si b/La# et Si).

Tableau récapitulatif

N°	I	T	Ft	F	Echelle	Genre
A59	do	sol	ré	ré	do, ré, mi ^{db} , fa, sol	Zalzalien

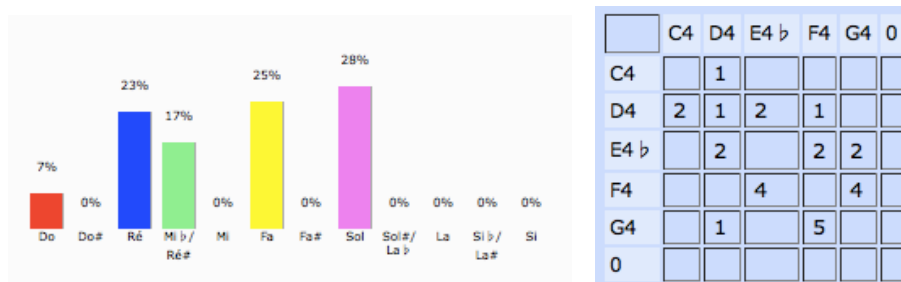
Analyse

Cette pièce appartient au genre Mazmùrô du recueil Š ħimtô. Elle est formée de 2 versets contenant 2 hémistiches de 5 syllabes chacun.

La note initiale est do, la teneur est sol, la finale temporaire et la finale sont ré. L'échelle do-ré-mi^{db}-fa-sol est du genre Zalzalien. Elle procède par mouvement conjoint à l'exception d'une quarte qui marque le début du deuxième verset et de quelques tierces. La répétition et variation du segment mélodique délimitent les parties et forment la structure AB.

2.2.60 A60 Bo'ûtô dmor Afrèm (1)

Transcription

A

Mo - ràn et - ra - ھا - me' - làyn mo - ràn qa - bèl teš - meš - tàn,

A'

mo - ràn lô tàh - feķ a - fàyk men ھا - tò - yê dgo - rèn loķ.

Diagramme des occurrences

	Do	Do#	Ré	Mi b/Ré#	Mi	Fa	Fa#	Sol	Sol#	La	Si b/La#	Si
Durée	0%	0%	5.0%	45.0%	0%	27.5%	0%	12.5%	10.0%	0%	0%	0%
Occurrences	0	0	2	14	0	10	0	5	2	0	0	0

Histogramme et Tableau de succession de notes

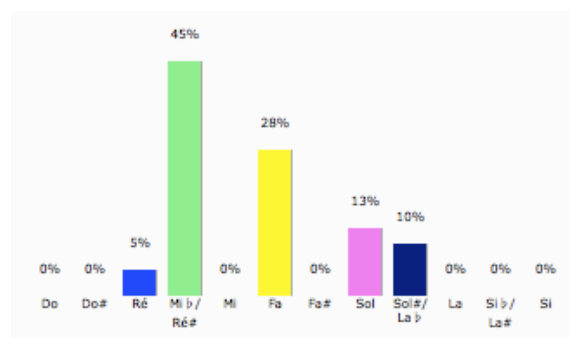

	D4	E4 b	F4	G4	A4 b	0
D4			2			
E4 b	2	7	4			
F4		6	1	3		
G4			3		2	
A4 b				2		
0						

Diagramme mélodique

Tableau récapitulatif

N°	I	T	Ft	F	Echelle	Genre
A60	mi ^{db}	mi ^{db}	mi ^{db}	mi ^{db}	ré, mi ^{db} , fa, sol, lab	Zalzalien

Analyse

Cette pièce appartient au genre Bo'ûtô du recueil Š ħimtô. Elle est formée de 2 versets contenant 2 hémistiches de 7 syllabes chacun.

La note initiale, la teneur, la finale temporaire et la finale sont ré. L'échelle ré-mi^{db}-fa-sol-lab est du genre Zalzalien. Elle procède par mouvements conjoints à l'exception de quelques tierces. La répétition et variation du segment mélodique délimitent les parties et forment la structure AA'.

2.2.61 A61 Bo'ûtô dmor Afrèm (2)

Transcription

A

Hàb - lí mor den šo - hàr nô bdaḵ - yù - tô e - qùm qud - màyk,

A

wen ḥû fo - rùq ddo - mèḵ nô dlô ḥtò - hê tèh - wê še - nàt,

A

b'i - rù - tô en mà' - wel nô bṭay - bù - tòḵ mor et - hà - sê,

A'

wab-dam-ḵùt en ḥò - tē nô ḥno-nòḵ nèh-wê mḥa - syò - nô.

Diagramme des occurrences

	Do	Do#	Ré	Mi b /Ré#	Mi	Fa	Fa#	Sol	Sol#	La	Si b /La#	Si
Durée	4.7%	0%	0%	0%	0%	25.6%	0%	37.2%	0%	31.4%	1.2%	0%
Occurrences	4	0	0	0	0	16	0	25	0	13	1	0

Histogramme et Tableau de succession de notes



Diagramme mélodique



Tableau récapitulatif

N°	I	T	Ft	F	Echelle	Genre
A61	do	sol	fa	fa	do, fa, sol, la, sib	Diatonique

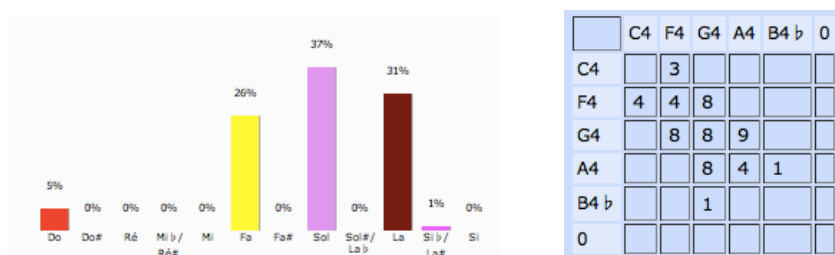
Analyse

Cette pièce appartient au genre Bo'ûtô du recueil Š ħimtô. Elle est formée de 4 versets contenant 2 hémistiches de 7 syllabes chacun.

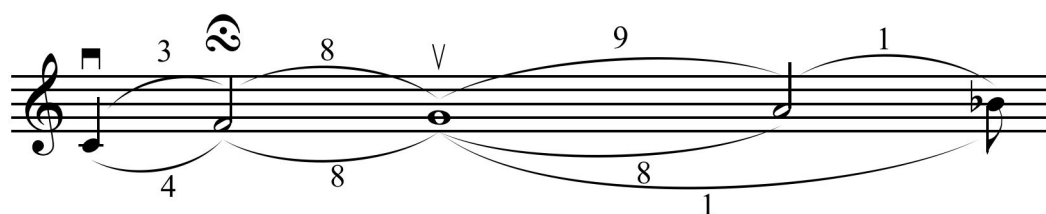
La note initiale est do, la teneur est sol, la finale temporaire et la finale sont fa. L'échelle do-fa-sol-la-sib est du genre diatonique. Elle procède par mouvement conjoint à l'exception de la quarte au début de chaque verset et de quelques tierces. La répétition et variation du segment mélodique délimitent les parties et forment la structure AAAA'.

2.2.62 A62 Bo'ûtô dmor Ya'qùb: Halèl

Transcription

A

Ha - lèl ha - lèl ha - le - lù - noy lbar a - lò - hô,

5 **A'**

àk - mô dha - lùy 'i - rày ràw - mô bgàw bê - tel- hèm,

9 **B**

ha - lèl ha - lèl ha - le - lù - noy.

Diagramme des occurrences

	Do	Do#	Ré	Mi b/Ré#	Mi	Fa	Fa#	Sol	Sol#	La	Si b/La#	Si
Durée	2.2%	0%	22.8%	17.9%	0%	44.0%	0%	10.9%	0%	2.2%	0%	0%
Occurrences	2	0	12	12	0	21	0	9	0	3	0	0

Histogramme et Tableau de succession de notes

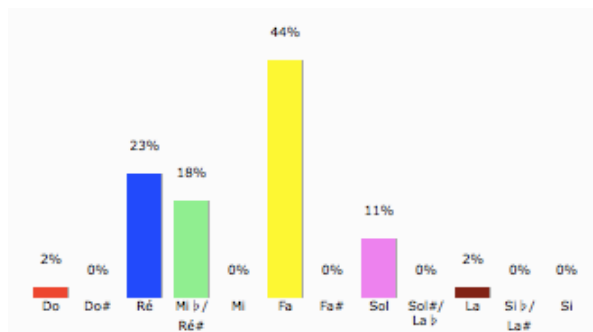

	C4	D4	E4 b	F4	G4	A4	0
C4		2					
D4	2	1	9				
E4 b		2		10			
F4		4	3	4	9		
G4				6		3	
A4		2		1			
0							

Diagramme mélodique

2 9 10 9 3

2 2 3 6 2

4

Tableau récapitulatif

N°	I	T	Ft	F	Echelle	Genre
A62	fa	fa	ré, fa	ré	do, ré, mi ^{db} , fa, sol, la	Zalzalien

Analyse

Cette pièce appartient au genre Bo'ûtô du recueil Š ħimtô. Elle est formée de 3 versets contenant 3 hémistiches de 4 syllabes chacun.

La note initiale et la teneur sont fa, les finales temporaires sont ré et fa ; la finale est ré. L'échelle do-ré-mi^{db}-fa-sol-la est du genre Zalzalien. Elle procède par mouvement conjoint à l'exception des deux quintes au début de chaque verset. La répétition et variation du segment mélodique délimitent ses parties qui forment la structure AA'B.

2.2.63 A63 Bo'ûtô dmor Ya'qùb: Zkàryô qom šabàh

Transcription

A

Zkàr - yô qom ša - bàh dhô me - làyk e - teg - mâr,

5 **B**

mo - rèk wa - lo - hək 'al 'i - lô ši - tō rkeb.

8 **C**

Bzàb - nê dram - šô ay - kan nuh - rēh bgaw î - mò - mô,

9 **D**

dhô fris hēs - kô ràm - šô kmì - rô 'al fen - yò - tō,

10 **C**

b'ùm - rô daš - yùl ay - kàn 'òl - mô dmet - raw - ràb wô,

11 **D**

dhô ba - țil šmeh wàk - mô dlô hwô of lô hò - wê.

Diagramme des occurrences

	Do	Do#	Ré	Mi b/Ré#	Mi	Fa	Fa#	Sol	Sol#	La	Si b/La#	Si
Durée	3.1%	0%	23.5%	26.0%	0%	32.1%	0%	15.3%	0%	0%	0%	0%
Occurrences	3	0	23	30	0	27	0	16	0	0	0	0

Histogramme et Tableau de succession de notes



Diagramme mélodique



Tableau récapitulatif

N°	I	T	Ft	F	Echelle	Genre
A63	ré	fa	do, ré	ré	do, ré, mi ^{db} , fa, sol	Zalzalien

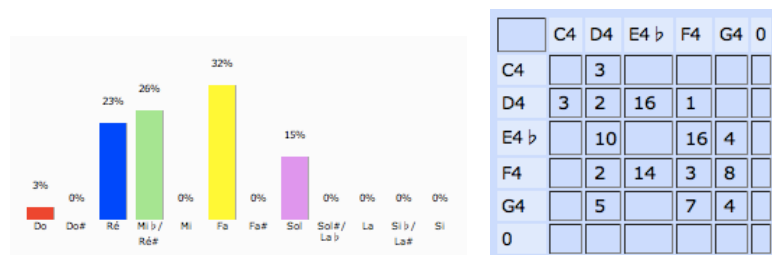
Analyse

Cette pièce appartient au genre Bo'ûtô du recueil Šhìmtô. J'ai procédé ici par la transcription du prélude et de la première strophe pour des raisons d'analyse mélodique. Le prélude est formé de 2 versets contenant chacun 2 hémistiches de 5 et 6 syllabes. La première strophe est formée de 4 versets contenant 3 hémistiches de 4 syllabes chacun⁵⁰.

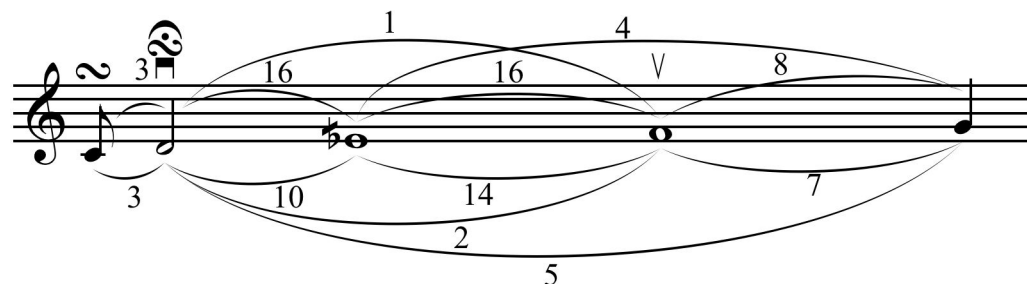
La note initiale est ré, la teneur est fa, les finales temporaires sont do et ré ; la finale est ré. L'échelle do-ré-mi^{db}-fa-sol est du genre Zalzalien. Elle procède par mouvement conjoint à l'exception de la quarte qui marque le passage d'un verset à l'autre au prélude et parfois d'un hémistiche à l'autre dans la strophe et de quelques tierces. La répétition et variation du segment mélodique délimitent ses parties qui forment la structure AB pour le prélude, CDCD pour la strophe.

⁵⁰ On remarque dans le verset (transcrit ici avec 17 croches à la mesure) un regroupement de deux rythmes binaire et ternaire qui habillent les 12 syllabes du verset de la manière suivante: trois regroupements ternaire suivis de quatre groupes binaires (333 2222). Cette forme est répétée sur les quatre versets de la strophe d'une manière identique avec quelques variations au dedans de la structure rythmique.

2.2.64 A64 Bo'ûtô dmor Ya'qùb: L'abdàyk anih

Transcription

A

L'ab - dâyk a - nih bây - not ki - nê bar a - lò - hô,

B

bmal - kùt ràw - mô dlô meš - tàr - yô 'am qa - di - šak.

A'

Sàb - rô dhà - yê rûs mor bà - fê dķul 'a - ni - dê,

C

wa - qim e - nùn men ya - mi - nô mo dò - tê at,

C'

mi - tê de - ķal fağ - ròķ wad - mòķ bar a - lò - hô,

B'

boķ net - naķ - mùn 'à - moķ neķ - dùn byum gel - yò - nô.

Diagramme des occurrences

	Do	Do#	Ré	Mi b/Ré#	Mi	Fa	Fa#	Sol	Sol#	La	Si b/La#	Si
Durée	1.5%	0%	0%	0%	0%	13.1%	0%	35.4%	0%	47.5%	2.5%	0%
Occurrences	2	0	0	0	0	9	0	32	0	34	4	0

Histogramme et Tableau de succession de notes

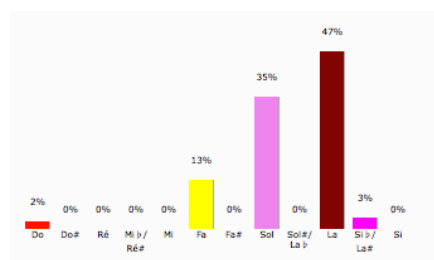

	F4	G4	A4	B4 b	C5	0
F4	2	7				
G4	6	10	14	1		
A4	1	14	17	1	1	
B4 b			3		1	
C5				2		
0						

Diagramme mélodique



Tableau récapitulatif

N°	I	T	Ft	F	Echelle	Genre
A64	sol	la	la	sol	fa, sol, la, sib, do	Diatonique

Analyse

Cette pièce appartient au genre Bo'ûtô du recueil Šhimtô. Le prélude est formé de 2 versets contenant 3 hémistiches de 4 syllabes chacun. La première strophe est formée de 4 versets contenant 3 hémistiches de 4 syllabes chacun⁵¹.

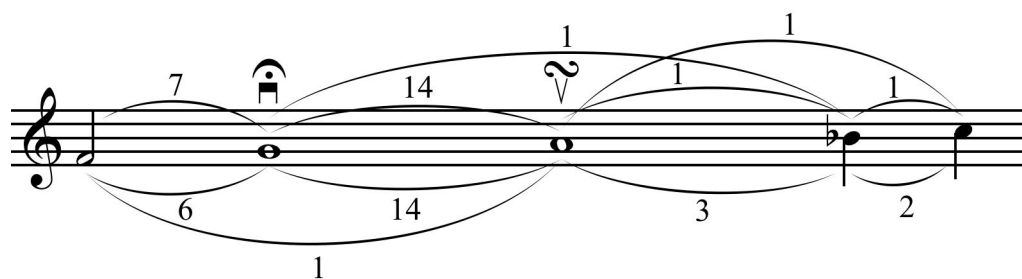
La note initiale et la finale sont sol, la teneur et la finale temporaire sont la. L'échelle fa-sol-la-sib-do est du genre Diatonique. Elle procède par mouvements conjoints à l'exception de quelques tierces. La répétition et variation du segment mélodique délimitent ses parties qui forment la structure AB pour le prélude et A'CC'B' pour la strophe.

⁵¹ On remarque dans le prélude et le verset (transcrit ici avec 16 croches à la mesure) un regroupement de deux rythmes binaire et ternaire qui habillent les 12 syllabes du verset de la manière suivante : un groupe ternaire suivi de cinq groupes binaires et d'un groupe ternaire (3 2222 3). Cette forme est répétée sur les quatre versets de la strophe d'une manière identique avec quelques variations au dedans de la structure rythmique.

2.2.65A65 Bo'ûtô dmor Ya'qùb: Mòrô dramšê

Transcription

A

Mò - rô dram - šê wam - taq - sò - nô dḡul 'e - do - nin,

B

šma' bo - 'u - tân wa' - béd raḡ - mê 'al naf - šo - tân.

A

Bzab - nêh dram - šô ày - kaw nuh - rêh dhaw î - mò - mô,

B'

dhô frîs ḡeš - ḡô wràm - šô ḡmi - rô 'al fen - yò - tô,

A

b'um - ròh daš - yùl ày - kaw 'òl - mô dme - traw - ràb wô,

B

dhô bà - ḡil šlê wàḡ - mô dlô wô òf - lô hò - wê.

Diagramme des occurrences

	Do	Do#	Ré	Mi b/Ré#	Mi	Fa	Fa#	Sol	Sol#	La	Si b/La#	Si
Durée	6.4%	0%	34.0%	18.1%	0%	29.8%	0%	11.7%	0%	0%	0%	0%
Occurrences	6	0	27	17	0	20	0	11	0	0	0	0

Histogramme et Tableau de succession de notes



Diagramme mélodique



Tableau récapitulatif

N°	I	T	Ft	F	Echelle	Genre
A65	ré	ré	ré, fa	ré	do, ré, mi ^{db} , fa, sol	Zalzalien

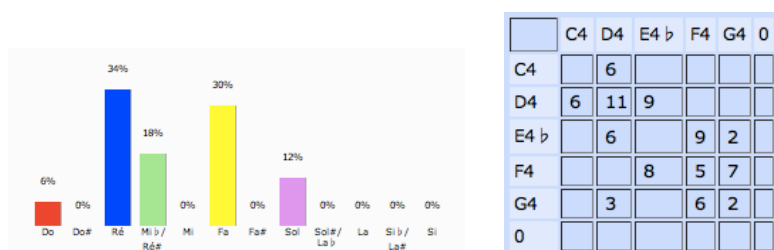
Analyse

Cette pièce appartient au genre Bo'ûtô du recueil Šhîmtô. Le prélude est formé de 2 versets contenant 3 hémistiches de 4 syllabes chacun. La première strophe est formée de 4 versets contenant 3 hémistiches de 4 syllabes chacun⁵².

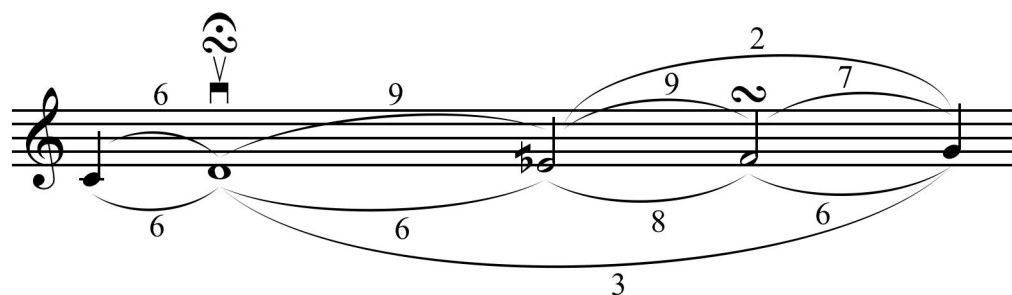
La note initiale, la teneur, et la finale sont ré, les finales temporaires sont ré et fa. L'échelle do-ré-mi^{db}-fa-sol est du genre Zalzalien. Elle procède par mouvement conjoint à l'exception de la quarte qui marque le passage d'un hémistiche à un autre et de quelques tierces. La répétition et variation du segment mélodique délimitent les parties du prélude qui forment la structure AB et les parties de la strophe de structure AB'AB.

⁵² On remarque dans le prélude et le verset (transcrit ici avec 14 croches à la mesure) un regroupement de deux rythmes binaire et ternaire qui habitent les 12 syllabes du verset de la manière suivante : un groupe ternaire suivi de quatre groupes binaire et d'un groupe ternaire (3 2222 3). Cette forme est répétée sur les quatre versets de la strophe d'une manière identique avec quelques variations au dedans de la structure rythmique surtout dans les versets conclusifs (du prélude et de la strophe) qui sont formés d'un groupe ternaire et huit groupes binaires (ici transcrits par 19 croches).

2.2.66 A66 Bo'ûtô dmor Ya'qùb: Mòryô moràn (1)

Transcription

A

Mòr - yô mo - ràn mò - rô d'ì - rê wad - ma - là - kè,

B

šma' bo - 'u - tàn wa' - bèd ràh - mê 'al naf - šo - tàn.

A

Bzab- nèh dram - šô ày - kaw nuh - rèh dhaw î - mò - mô,

B'

dhô frîs hès - kô wràm - šô kmì - rô 'al fen - yò - tô,

A'

b'um-ròh daš - yùl ày - kaw 'òl - mô dmet - raw - ràb wô,

B''

dhô bà - řil šlê wàk - mô dlô wô òf - lô hò - wê.

Diagramme des occurrences

	Do	Do#	Ré	Mi b /Ré#	Mi	Fa	Fa#	Sol	Sol#	La	Si b /La#	Si
Durée	20.7%	0%	0%	0%	0%	3.4%	0%	24.7%	0%	33.3%	17.8%	0%
Occurrences	22	0	0	0	0	3	0	19	0	36	30	0

Histogramme et Tableau de succession de notes

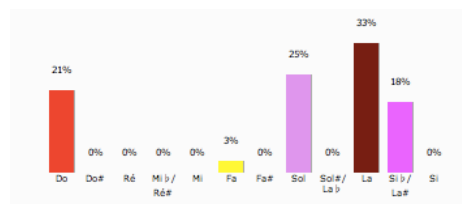

	F4	G4	A4	B4 b	C5	0
F4		3				
G4	3	2	14			
A4		10	4	19	2	
B4 b			14		16	
C5		3	4	11	4	
0						

Diagramme mélodique



Tableau récapitulatif

N°	I	T	Ft	F	Echelle	Genre
A66	la	la	fa, la	sol	fa, sol, la, sib, do	Diatonique

Analyse

Cette pièce appartient au genre Bo'ûtô du recueil Šhîmtô. Le prélude est formé de 2 versets contenant 3 hémistiches de 4 syllabes chacun. La première strophe est formée de 4 versets contenant 3 hémistiches de 4 syllabes chacun.

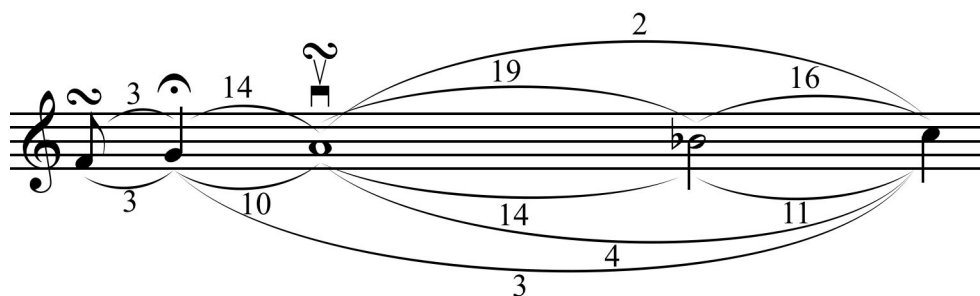
La note initiale, la teneur sont la, la finale est sol et les finales temporaires sont fa et la. L'échelle fa-sol-la-sib-do est du genre Diatonique. Elle procède par mouvement conjoint à l'exception de quelques quarts et tierces. La répétition et variation du segment mélodique délimitent les parties du prélude qui forment la structure AB et les parties de la strophe de structure AB'A'B''.

2.2.67 A67 Bo'ûtô dmor Ya'qùb: Mòryô moràn (2)

Transcription

A

Mòr - yô mo - ràn mò - rô d'ì - rê wad - ma - là - kêt,

B

šma' bo - 'u - tàn wa' - bèd ràh - mê 'al naf - šo - tàn.

A'

Bzab - nèh dram - šô ày - kaw nuh - rèh dhaw__ î - mò - mô,

B'

dhô frís hès - kô wràm - šô kmi - rô 'al fen - yò - tô,

A''

b'um - ròh daš - yùl ày - kaw 'òl - mô dmet - raw - ràb wô,

B

dhô bà - řil šlê wàk - mô dlô wô òf - lô hò - wê.

Diagramme des occurrences

	Do	Do#	Ré	Mi b / Ré#	Mi	Fa	Fa#	Sol	Sol#	La	Si b / La#	Si
Durée	9.3%	0%	0%	0%	0%	4.7%	0%	26.7%	0%	52.9%	6.4%	0%
Occurrences	9	0	0	0	0	4	0	21	0	38	6	0

Histogramme et Tableau de succession de notes



Diagramme mélodique



Tableau récapitulatif

N°	I	T	Ft	F	Echelle	Genre
A67	la	la	la	sol	fa, sol, la, sib, do	Diatonique

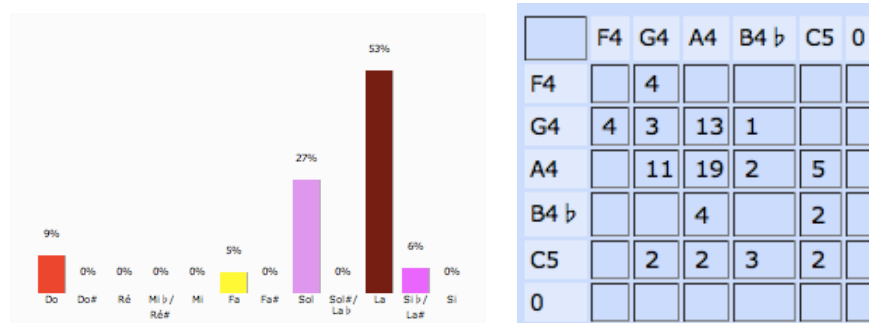
Analyse

Cette pièce appartient au genre Bo'ûtô du recueil Šhimtô. Le prélude est formé de 2 versets contenant 3 hémistiches de 4 syllabes chacun. La première strophe est formée de 4 versets contenant 3 hémistiches de 4 syllabes chacun.

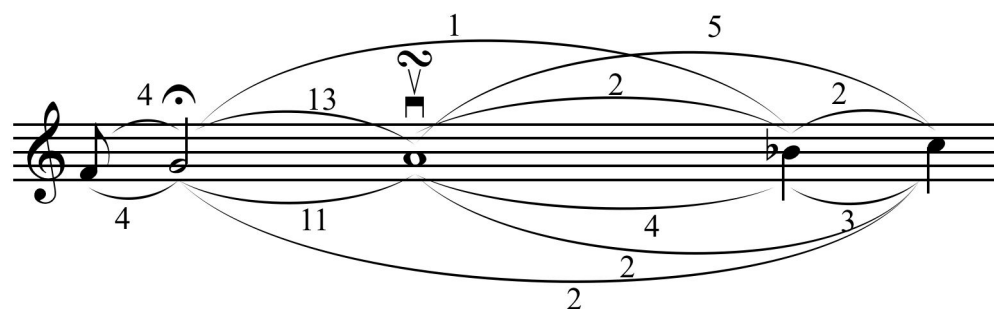
La note initiale, la teneur, la finale temporaire sont la ; la finale est sol. L'échelle fa-sol-la-sib-do est du genre Diatonique. Elle procède par mouvement conjoint à l'exception de quelques quartes et tierces. La répétition et variation du segment mélodique délimitent les parties du prélude qui forment la structure AB et les parties de la strophe de structure A'B'A''B.

2.2.68 A68 Bo'ûtô dmor Ya'qùb: Mšihô dètô

Transcription

A

Mši - hô dè - tô wà - sî wàḥ - lem lam - ma - ḥà - yô,

2 **A**,

šma' bo - 'û - tàn wà - sô lki - bê dab - naf - šo - tàn.

3 **A**,

Dò - naḥ šàf - rô wmày - tê lbù - šê llo - bu - šay - hùn,

4 **A**,

met - ši - rô beh qyòm - tô dmi - tê btèh - rô rà - bô,

5 **A**,

da' - lòḳ hò - šô dhaw mô šò - qel ràm - šô me - nòḳ,

6 **A**,

'ò - nay tèh - rô bšàf - rô tèl - baš 'al ha - do - màyk.

Diagramme des occurrences

	Do	Do#	Ré	Mi b/Ré#	Mi	Fa	Fa#	Sol	Sol#	La	Si b/La#	Si
Durée	7.8%	0%	4.2%	31.8%	0%	31.3%	0%	25.0%	0%	0%	0%	0%
Occurrences	5	0	6	19	0	24	0	24	0	0	0	0

Histogramme et Tableau de succession de notes

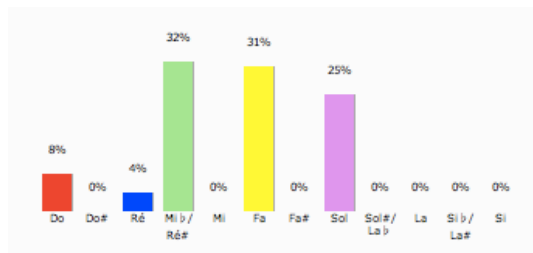

	C4	D4	E4 b	F4	G4	0
C4		5				
D4			1	5		
E4 b	5	1		13		
F4			12		12	
G4			5	6	12	
0						

Diagramme mélodique



Tableau récapitulatif

N°	I	T	Ft	F	Echelle	Genre
A68	sol	mi ^{db}	mi ^{db}	mi ^{db}	do, ré, mi ^{db} , fa, sol	Zalzalien

Analyse

Cette pièce appartient au genre Bo‘ûtô du recueil Šhìmtô. Le prélude est formé de 2 versets contenant 3 hémistiches de 4 syllabes chacun. La première strophe est formée de 4 versets contenant 3 hémistiches de 4 syllabes chacun⁵³.

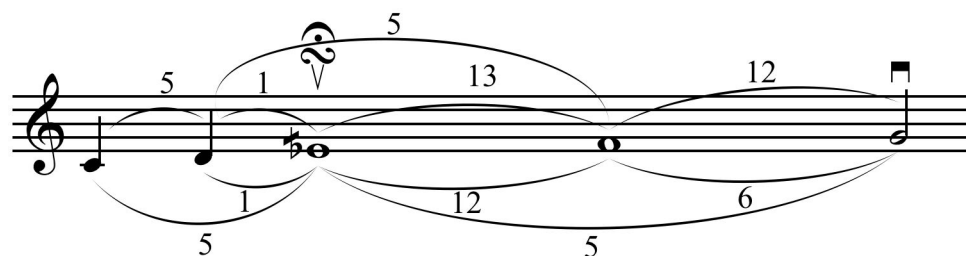
La note initiale est sol, la teneur, la finale temporaire et la finale sont mi^{db}. L'échelle do-ré-mi^{db}-fa-sol est du genre Zalzalien. Elle procède par mouvement conjoint à l'exception de quelques tierces. La répétition et variation du segment mélodique délimitent les parties du prélude qui forment la structure AA' et les parties de la strophe de structure A'A'A'A'.

⁵³ On remarque dans le prélude et le verset (transcrit ici avec 16 croches à la mesure) un regroupement de deux rythmes binaire et ternaire qui habitent les 12 syllabes du verset de la manière suivante : un groupe ternaire suivi de cinq groupes binaire et d'un groupe ternaire (3 22222 3). Cette forme est répétée sur les quatre versets de la strophe d'une manière identique.

2.2.69 A69 Bo'ûtô dmor Ya'qùb: Şlutkùn 'amàn (1)

Transcription

A

Şlut - kùn 'a - màn sòh - dê bri - kê şlut - kùn 'a - màn,

A,

laş - la - wot - kùn, nèş - ma' mòr - yô wan - hà - sê__ lan.

A

Bnù - rô dhû - bèh bar a - lò - hô et - nàb - raş__ waw,

A,

sòh - dê bri - kê wàs - naw nyo - hêh d'òl__ mô d'o - bâr,

A

èm - rê bri - rê dhor waw bèm - rê da - lo - hù - tô,

A,

dàh - wô dèb - hô wàh - waw deb - hô me - tu - lo - tèh.

Diagramme des occurrences

	Do	Do#	Ré	Mi b /Ré#	Mi	Fa	Fa#	Sol	Sol#	La	Si b /La#	Si
Durée	3.1%	0%	43.8%	18.8%	0%	0%	21.1%	13.3%	0%	0%	0%	0%
Occurrences	6	0	30	36	0	0	36	15	0	0	0	0

Histogramme et Tableau de succession de notes

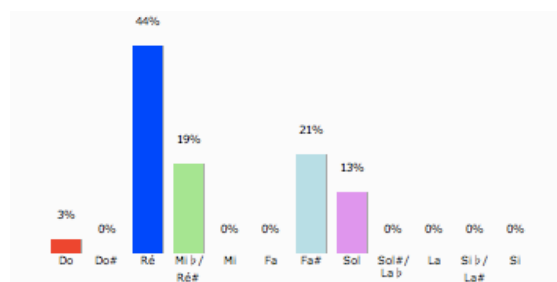

	C4	D4	E4 b	F4#	G4	0
C4			6			
D4	6	12	12			
E4 b		12		24		
F4#		2	18		15	
G4		3		12		
0						

Diagramme mélodique



Tableau récapitulatif

N°	I	T	Ft	F	Echelle	Genre
A69	fa#	ré	ré	ré	do, ré, mi ^{db} , fa#, sol	Hijaz

Analyse

Cette pièce appartient au genre Bo'ûtô du recueil Šhîmtô. Le prélude est formé de 2 versets contenant 3 hémistiches de 4 syllabes chacun. La première strophe est formée de 4 versets contenant 3 hémistiches de 4 syllabes chacun.

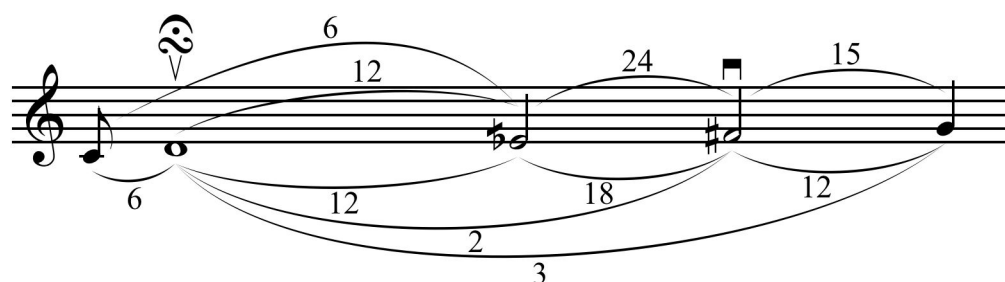
La note initiale est fa#, la teneur, la finale temporaire et la finale sont ré. L'échelle do-ré-mi^{db}-fa#-sol est du genre Hijaz. Elle procède par mouvement conjoint à l'exception de quelques quarts qui marquent le passage entre les versets et de quelques tierces. La répétition et variation du segment mélodique délimitent les parties du prélude qui forment la structure AA' et les parties de la strophe de structure AA'AA'.

2.2.70 A70 Bo'ûtô dmor Ya'qùb: Şlutkùn 'amàn (2)

Transcription

A

Şlut - kùn 'a - màn sòh - dê bri - kêt şlut - kùn 'a - màn,

2 **A**

laş - la - wot - kùn, nèş - ma' mòr - yô wan - hà - sê lan.

3 **A**

Şüb - hô là - bô dhà - yel e - nùn qdom da - yò - nô,

4 **A**

wsègd - tô làb - rô dağ ro - myù - nô qa - bèl dem - hùn,

5 **A**

tàw - dî lrù - hô dağ - dom màl - kê na - şah e - nùn,

6 **A**

wa' - làyn rāh - mê bğul 'e - do - nìn baş - la - wot - hùn.

Diagramme des occurrences

	Do	Do#	Ré	Mi b/Ré#	Mi	Fa	Fa#	Sol	Sol#	La	Si b/La#	Si
Durée	0%	0%	0%	37.5%	0%	18.8%	0%	43.8%	0%	0%	0%	0%
Occurrences	0	0	0	30	0	12	0	30	0	0	0	0

Histogramme et Tableau de succession de notes

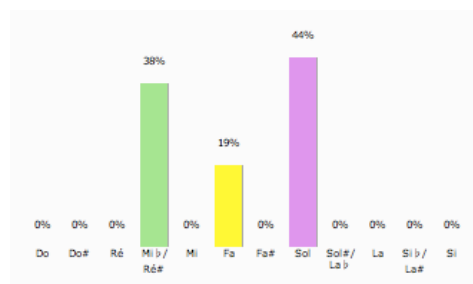

	E4 ♭	F4	G4	0
E4 ♭	18	6	6	
F4	6		6	
G4	5	6	18	
0				

Diagramme mélodique



Tableau récapitulatif

N°	I	T	Ft	F	Echelle	Genre
A70	sol	sol	mi ^{db}	mi ^{db}	mi ^{db} , fa, sol	Zalzalien

Analyse

Cette pièce appartient au genre Bo'ûtô du recueil Šhîmtô. Le prélude est formé de 2 versets contenant 3 hémistiches de 4 syllabes chacun. La première strophe est formée de 4 versets contenant 3 hémistiches de 4 syllabes chacun.

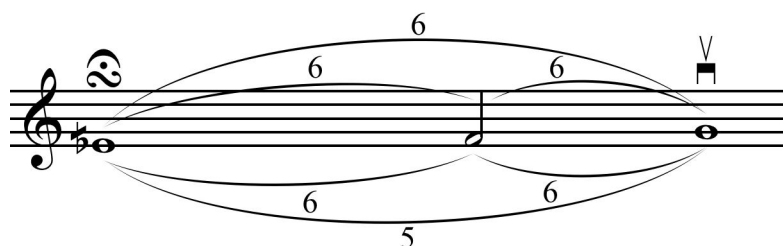
La note initiale et la teneur sont sol, la finale temporaire et la finale sont mi^{db}. L'échelle do-ré-mi^{db}-fa-sol est du genre Zalzalien. Elle procède par mouvements conjoints à l'exception de quelques tierces. La répétition et variation du segment mélodique délimitent les parties du prélude qui forment la structure AA et les parties de la strophe de structure AAAA.

2.2.71A71 Bo'ûtô dmor Ya'qùb: Şlutèk

Transcription

A

Şlu - tèk 'a - màn e - mèh dmo - ràn şlu - tèk 'a - màn,

2 **A'**

laş - la - wo - tèk nèş - ma' mòr - yô wan - hà - sê lan.

3 **A**

Tû - bãyk Mår - yam wtu - bô lnaf - şèk tû - bo - ni - tô,

4 **A''**

dra - bù tû - bãyk of men tû - bê dķul tû - bò - nê,

5 **A''**

tû - bãyk dađ - 'ènt 'a - fèqt ha - bèbt aķ dal - şà - brô,

6 **A'**

lga - bòr 'òl - mê dađ - 'èn lår - 'ô brem-zèh kàs - yô.

Diagramme des occurrences

	Do	Do#	Ré	Mi b/Ré#	Mi	Fa	Fa#	Sol	Sol#	La	Si b/La#	Si
Durée	9.1%	0%	10.0%	44.5%	0%	25.5%	0%	10.9%	0%	0%	0%	0%
Occurrences	8	0	12	40	0	18	0	6	0	0	0	0

Histogramme et Tableau de succession de notes

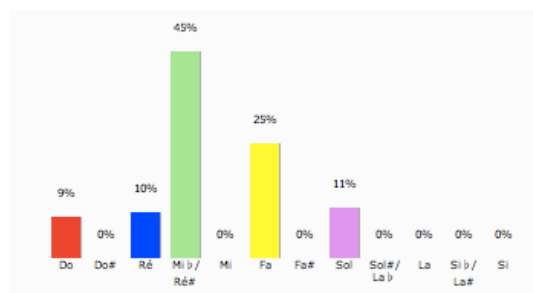

	C4	D4	E4 b	F4	G4	0
C4	1	6				
D4	4		8			
E4 b	2	6	14	12	6	
F4			18			
G4				6		
0						

Diagramme mélodique



Tableau récapitulatif

N°	I	T	Ft	F	Echelle	Genre
A71	do	mi ^{db}	do	do	do, ré, mi ^{db} , fa, sol	Zalzalien

Analyse

Cette pièce appartient au genre Bo'ûtô du recueil Šhîmtô. Le prélude est formé de 2 versets contenant 3 hémistiches de 4 syllabes chacun. La première strophe est formée de 4 versets contenant 3 hémistiches de 4 syllabes chacun⁵⁴.

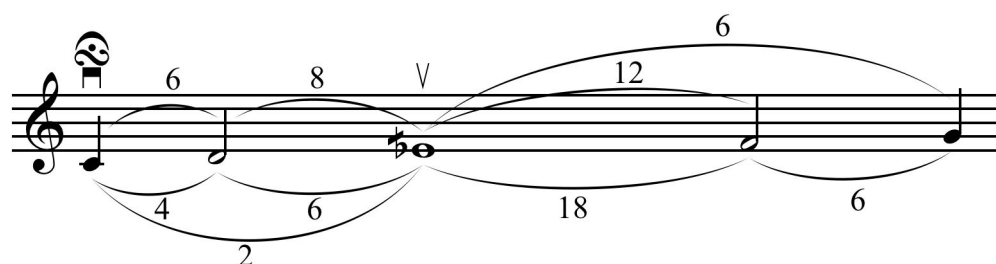
La note initiale, la finale temporaire et la finale sont do, la teneur est mi^{db}. L'échelle do-ré-mi^{db}-fa-sol est du genre Zalzalien. Elle procède par mouvements conjoints à l'exception de quelques tierces. La répétition et variation du segment mélodique délimitent les parties du prélude qui forment la structure AA' et les parties de la strophe de structure AA"A"A'.

⁵⁴ On remarque dans le prélude et le verset (transcrit ici avec 17 croches à la mesure) un regroupement de deux rythmes binaire et ternaire qui habillent les 12 syllabes du verset de la manière suivante : trois groupes ternaire suivi d'un groupe binaire et de deux groupes ternaire (333 2 33). Cette forme est répétée sur les quatre versets de la strophe d'une manière identique avec quelques variations au dedans de la structure rythmique surtout dans les versets conclusifs (du prélude et de la strophe) qui sont formés de trois groupes ternaires et six groupes binaires (ici transcrits par 21 croches).

2.2.72A72 Bo'ûtô dmor Ya'qùb: Qorenàn loḵ (1)

Transcription

A **B**

Qo-re-nàn loḵ mòr-yô mo-ràn tô l'ud-ro-nàn, šma' bo -'û-tàn wà'-bed ràḥ-mê 'al naf-šo - tàn.

3 **A'** **B**

Šây-nô dša-yèn laš - ma yò - nê wlar-'o-nò - yê, bà-tel_ ḥèš-ḵô kmi - rô_____ 'al ber yò - tô.

5 **A'** **B**

Bzab-nèh dram-šô ày - kaw nuh-rèh dhaw î-mò-mô, dhô frîs_ ḥèš-ḵô wràm-šô ḵmi-rô 'al fen yò - tô,

7 **A'** **B**

b'um-ròh daš-yùl ày - kaw'òl - mô dmet-raw-ràb wô, dhô bà - ṭil šlê wàḵ-mô dlô wô òf-lô hò - wê.

Diagramme des occurrences

	Do	Do#	Ré	Mi b/Ré#	Mi	Fa	Fa#	Sol	Sol#	La	Si b/La#	Si
Durée	3.1%	0%	21.9%	19.5%	0%	18.0%	0%	18.8%	0%	18.8%	0%	0%
Occurrences	4	0	20	25	0	27	0	24	0	20	0	0

Histogramme et Tableau de succession de notes



Diagramme mélodique



Tableau récapitulatif

N°	I	T	Ft	F	Echelle	Genre
A72	mi ^{db}	ré	ré	ré	do, ré, mi ^{db} , fa, sol, la	Zalzalien

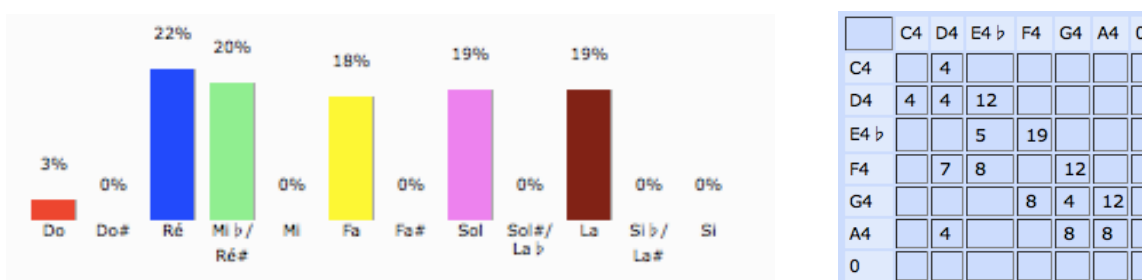
Analyse

Cette pièce appartient au genre Bo'ûtô du recueil Šhîmtô. Le prélude est formé de 2 versets contenant 3 hémistiches de 4 syllabes chacun. La première strophe est formée de 4 versets contenant 3 hémistiches de 4 syllabes chacun⁵⁵.

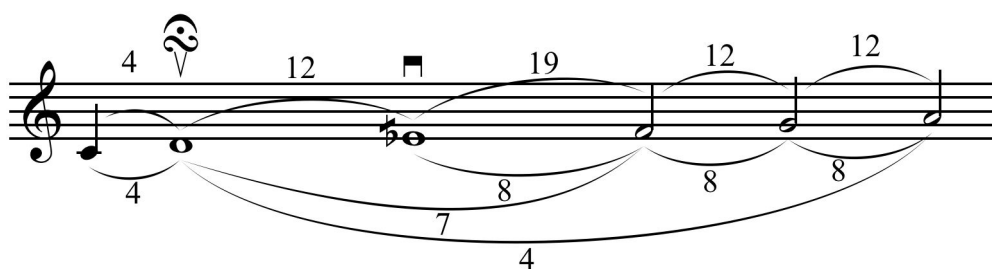
La note initiale est mi^{db}, la teneur, la finale et la finale temporaire sont ré. L'échelle do-ré-mi^{db}-fa-sol-la est du genre Zalzalien. Elle procède par mouvement conjoint à l'exception de la quinte qui caractérise la conclusion de la partie A et de quelques tierces. La répétition et variation du segment mélodique délimitent les parties du prélude⁵⁶ qui forment la structure ABA'B et les parties de la strophe⁵⁷ de structure A'BA'B.

⁵⁵ On remarque dans les verset (transcrit ici avec 16 croches à la mesure) un regroupement de deux rythmes binaire et ternaire qui habillent les 12 syllabes du verset de la manière suivante : un groupe ternaire suivi de cinq groupes binaires et d'un groupe ternaire (3 22222 3). Cette forme est répétée sur les autres versets d'une manière identique.

⁵⁶ Dans cette pièce, le chantre fait une erreur de prononciation dans le deuxième verset du prélude. Je suppose qu'il chante par cœur le prélude et qu'il a sous les yeux le texte des strophes de l'hymne. Ceci explique pourquoi le deuxième hémistich de la deuxième verset est formé de 10 syllabes au lieu de 12.

⁵⁷ La division de la strophe en deux versets me semble une erreur. En fait, la pause que le chantre fait après la mesure 6 ne doit pas être considérée comme la fin d'un verset mais plutôt un moment où le chantre reprend son souffle pour continuer la strophe.

2.2.73 A73 Bo'ûtô dmor Ya'qùb: Qorenàn loḵ (2)

Transcription

A

Qo - re - nàṅ loḵ mòr - yô mo - ràn tò l'ud - ro - nàṅ,

4 **A**,

šma' bo - 'û - tàṅ wà' - bed ràḥ - mê 'al naf - šo - tàṅ.

8 **A**

Aš - rô šay - nòḵ bġaw 'i - do - tòḵ wal - day - ro - tòḵ,

11 **A**,

bà - ṭel men-hèn ḵul maḥ-wò - tò wšàb - ṭê drùġ - zô.

15 **A**

Loḵ teš - bùḥ - tò à - bô ġni - zô wlô met - 'a - qàḇ,

18 **A**

wloḵ taw - di - tò brô yi - ḥi - dô wlô mes - ta - yàḵ,

21 **A**

loḵ rum - rò - mô rù - ḥò dqud - šò wlô met - fà - šaq,

24 **A**,

tli - to - yù - tò wlô met-fal - ġò wlô met-baš - yô.

Diagramme des occurrences

	Do	Do#	Ré	Mi b /Ré#	Mi	Fa	Fa#	Sol	Sol#	La	Si b /La#	Si
Durée	17.9%	0%	23.8%	48.5%	0%	9.9%	0%	0%	0%	0%	0%	0%
Occurrences	19	0	32	54	0	16	0	0	0	0	0	0

Histogramme et Tableau de succession de notes

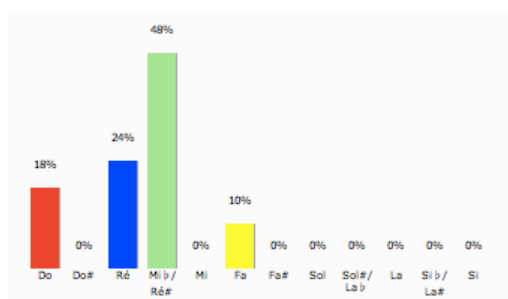

	C4	D4	E4 b	F4	0
C4	3	11	5		
D4	5	8	11	8	
E4 b	10	13	22	8	
F4			16		
0					

Diagramme mélodique



Tableau récapitulatif

N°	I	T	Ft	F	Echelle	Genre
A73	mi ^{db}	mi ^{db}	do	do	do, ré, mi ^{db} , fa	Zalzalien

Analyse

Cette pièce appartient au genre Bo'ûtô du recueil Šhîmtô. Le prélude est formé de 2 versets contenant 3 hémistiches de 4 syllabes chacun. La première strophe est formée de 4 versets contenant 3 hémistiches de 4 syllabes chacun.

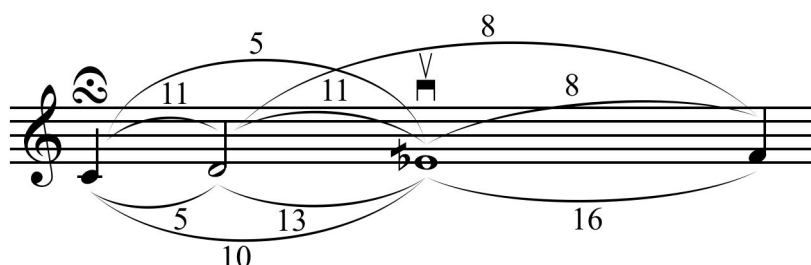
La note initiale, la teneur sont mi^{db}, la finale temporaire et la finale sont do. L'échelle do-ré-mi^{db}-fa-sol est du genre Zalzalien. Elle procède par mouvement conjoint à l'exception de quelques tierces. La répétition et variation du segment mélodique délimitent les parties des deux strophes du prélude qui forment la structure AA'AA' et les parties de la strophe de structure AAAA'.

2.2.74 A74 Bo'ûtô dmor Ya'qùb: Qorenàn loḵ (3)

Transcription

A **B**

Qo-re-nàn loḵ mòr-yô mo-ràn tô l'ud-ro-nàn, šma' bo-'û-tàn wà' bed rāḥ-mê 'al naf-šo-tàn.

3 **A'** **B'**

Ho-ḵàn î-tèh hay-mo nù-tô d'i dàt qùd-šô, àk-mô dyel-fât men qu-do-šay-hùn daš-ma-yò-nê,

5 **A''** **B''**

qa-diš qa-diš qùd-šê tlò-tô ḵad a - lò - hô men 'e - lò - yê wmen taḥ-tò - yê leh teš-bùḥ- tô.

Diagramme des occurrences

	Do	Do#	Ré	Mi b / Ré#	Mi	Fa	Fa#	Sol	Sol#	La	Si b / La#	Si
Durée	13.9%	0%	15.3%	43.1%	0%	22.2%	0%	5.6%	0%	0%	0%	0%
Occurrences	10	0	11	31	0	16	0	4	0	0	0	0

Histogramme et Tableau de succession de notes



Diagramme mélodique



Tableau récapitulatif

N°	I	T	Ft	F	Echelle	Genre
A74	mi ^{db}	mi ^{db}	ré, mi ^{db}	mi ^{db}	do, ré, mi ^{db} , fa, sol	Zalzalien

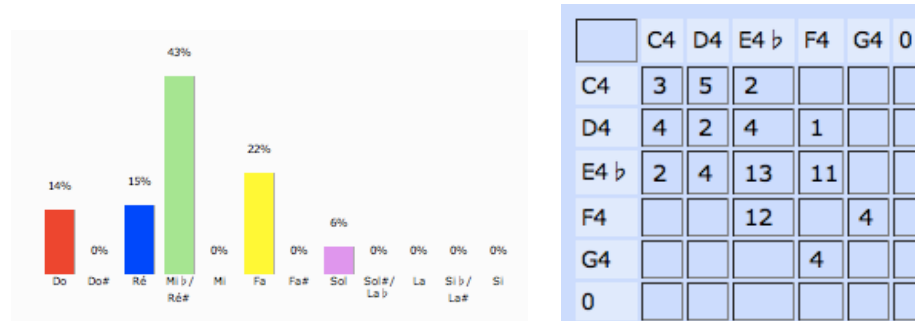
Analyse

Cette pièce appartient au genre Bo'ûtô du recueil Šħimtô. Le prélude est formé de 2 versets contenant 3 hémistiches de 4 syllabes chacun. La première strophe est formée de 4 versets contenant 3 hémistiches de 4 syllabes chacun.

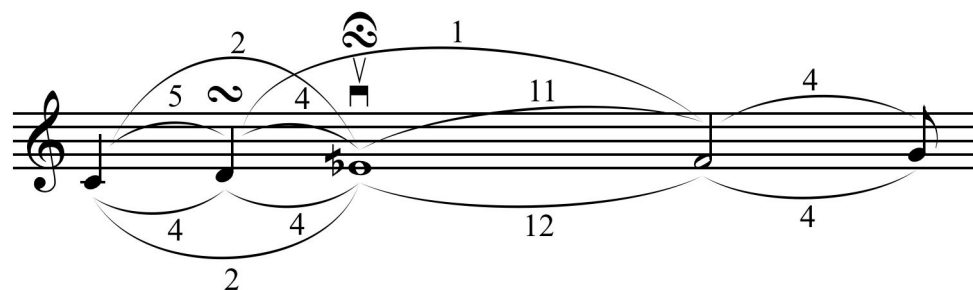
La note initiale, la teneur, la finale sont mi^{db}, les finales temporaires sont ré et mi^{db}. L'échelle do-ré-mi^{db}-fa-sol est du genre Zalzalien. Elle procède par mouvement conjoint à l'exception de quelques tierces. La répétition et variation du segment mélodique délimitent les parties du prélude qui forment la structure AB et les parties de la strophe de structure A'B'A'B".

2.2.75A75 Bo'ûtô dmor Ya'qùb: Šawtèf lan mor

Transcription

A

Šaw - tef lan mor bduḵ - ròn è - moḵ wad - qa - di - šayk,

B

baš - la - wot - hùn ḥà - sô lan mor wal - 'a - ni - dàyn.

A

Baş - lût è - moḵ 'am dan - bi - yê šli - ḥê wsòh - dê,

B

ḥà - yê na - ṭar wal - 'a - ni - dê ḥà - sô braḥ - màyk.

A

Tû - bèh lMâr - yam dah - wòt è - mô lbar a - lò - hò,

B'

wboh qom nõf - lê das - ḥi - fin waw men bêt à - bô,

A

tû - bèh dyeh - bàt tu - fây ḥàl - bô men ha - do - mèh

B''

lhaw dab - rem - zèh mgiḥ mo - mù - lê dyà - mô rà - bô.

Diagramme des occurrences

	Do	Do#	Ré	Mi b/Ré#	Mi	Fa	Fa#	Sol	Sol#	La	Si b/La#	Si
Durée	16.4%	0%	23.9%	35.4%	0%	17.9%	0%	6.4%	0%	0%	0%	0%
Occurrences	22	0	35	36	0	27	0	9	0	0	0	0

Histogramme et Tableau de succession de notes

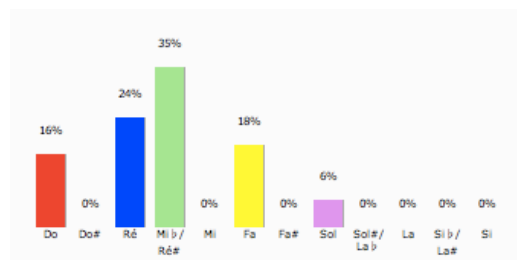

	C4	D4	E4 b	F4	G4	0
C4	5	14	2			
D4	16	8	11			
E4 b		13	7	16		
F4			15	3	9	
G4			1	8		
0						

Diagramme mélodique



Tableau récapitulatif

N°	I	T	Ft	F	Echelle	Genre
A75	do	mi ^{db}	mi ^{db}	do	do, ré, mi ^{db} , fa, sol	Zalzalien

Analyse

Cette pièce appartient au genre Bo'ûtô du recueil Šhîmtô. Le prélude est formé de 2 versets contenant 3 hémistiches de 4 syllabes chacun. La première strophe est formée de 4 versets contenant 3 hémistiches de 4 syllabes chacun.

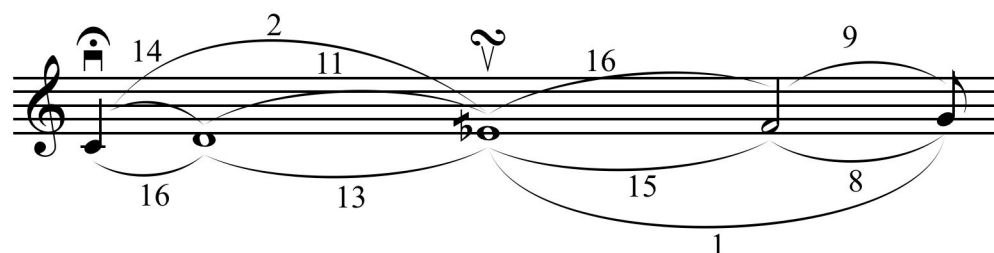
La note initiale, la finale sont do, la teneur et la finale temporaire sont mi^{db}. L'échelle do-ré-mi^{db}-fa-sol est du genre Zalzalien. Elle procède par mouvement conjoint à l'exception de quelques tierces. La répétition et variation du segment mélodique délimitent les parties des deux strophes du prélude qui forment la structure ABAB et les parties de la strophe de structure AB'AB''.

2.2.76A76 Sèdrô dmor Afrèm

Transcription

A

Šùb - hò whèd - rò wqu - lò - só la - lò - hò it - yô šbi - hò,

B

wlàb - rò wrù - hò fraq - li - tô tli - to - yù - tô mša - bàh - tô.

A'

H̄ad a - lò - hò ša - ri - rò dbeh qoy - mòn šma - yô war - 'ô,

B

dlayt šu - ro - yô li - tû - tèh wlô šû - lò - mô lmal - ku - tèh.

Diagramme des occurrences

	Do	Do#	Ré	Mi b/Ré#	Mi	Fa	Fa#	Sol	Sol#	La	Si b/La#	Si
Durée	0%	0%	6.3%	43.8%	0%	34.4%	0%	12.5%	3.1%	0%	0%	0%
Occurrences	0	0	4	25	0	19	0	6	2	0	0	0

Histogramme et Tableau de succession de notes



Diagramme mélodique

Le diagramme mélodique illustre les intervalles entre les notes de la transcription. Les intervalles sont indiqués par des arcs et des chiffres : 4, 10, 2, 6, 4, 2, 8, 2.

Tableau récapitulatif

N°	I	T	Ft	F	Echelle	Genre
A76	mi ^{db}	mi ^{db}	mi ^{db} , sol	mi ^{db}	ré, mi ^{db} , fa, sol, lab	Zalzalien

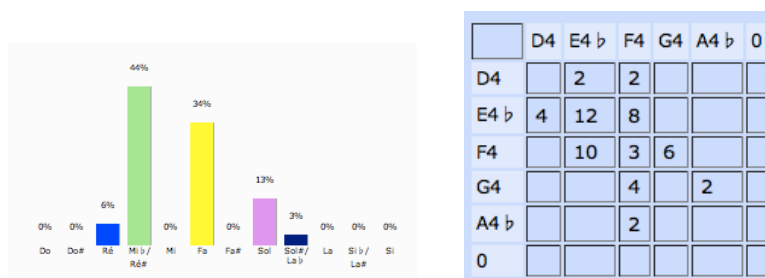
Analyse

Cette pièce appartient au genre Bo'ûtô du recueil Š ħimtô. Elle est formée de 4 versets contenant 2 hémistiches de 7 syllabes chacun.

La note initiale, la teneur, la finale sont mi^{db}, les finales temporaires sont mi^{db} et sol. L'échelle ré-mi^{db}-fa-sol-lab est du genre Zalzalien. Elle procède par mouvement conjoint à l'exception de quelques tierces. La répétition et variation du segment mélodique délimitent les parties et forment la structure ABA'B.

2.2.77 A77 Sèdrô dmor Ya'qùb

Transcription

A **B**

Dèn-hò dád-naḥ wàn-har lâr-'ô dḥe-šù-kô wot wab-gel-yo-nèh 'raq ṭe - lò - lô dko-fû - rù - tô,

A' **B'**

o 'o - bù-dô dà' bad'òl-mê men lô mè-dem, wab-fuq-do-nèh qom tû-qo-nèh dḡul ber-yò-tô.

Diagramme des occurrences

	Do	Do#	Ré	Mi b / Ré#	Mi	Fa	Fa#	Sol	Sol#	La	Si b / La#	Si
Durée	10.4%	0%	12.5%	45.8%	0%	25.0%	0%	6.3%	0%	0%	0%	0%
Occurrences	5	0	6	22	0	12	0	3	0	0	0	0

Histogramme et Tableau de succession de notes

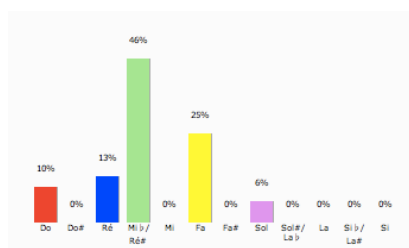

	C4	D4	E4 b	F4	G4	0
C4	1	3	1			
D4	2	1	2	1		
E4 b	1	2	10	8		
F4			9		3	
G4				3		
0						

Diagramme mélodique

Tableau récapitulatif

N°	I	T	Ft	F	Echelle	Genre
A77	mi ^{db}	mi ^{db}	ré, mi ^{db}	do	do, ré, mi ^{db} , fa, sol	Zalzalien

Analyse

Cette pièce appartient au genre Bo'ûtô du recueil Š ħimtô. Elle est formée de 4 versets contenant 3 hémistiches de 4 syllabes chacun.

La note initiale et la teneur sont mi^{db}, les finales temporaires sont ré et mi^{db}, la finale est do. L'échelle do-ré-mi^{db}-fa-sol est du genre Zalzalien. Elle procède par mouvement conjoint à l'exception de quelques tierces. La répétition et variation du segment mélodique délimitent les parties et forment la structure ABA'B.

2.3 CD B

2.3.1 B01 Alòhò dgablèh lòdom

Transcription

A

A - lò - hô dgab - lèh lo - dòm ba' - rùb - tô yàw - mô dèš - tô,

5 **B**

w'ab-dèh şàl - mô ma - lò - lô, lwò-toḵ qa-dèm-nan ra - hè - me 'layn.

Diagramme des occurrences

	Do	Do#	Ré	Mi b/Ré#	Mi	Fa	Fa#	Sol	Sol#	La	Si b/La#	Si
Durée	2.7%	0%	0%	0%	0%	29.7%	0%	24.3%	0%	35.1%	8.1%	0%
Occurrences	1	0	0	0	0	7	0	7	0	13	2	0

Histogramme et Tableau de succession de notes



Diagramme mélodique

Le diagramme mélodique indique les intervalles entre les notes : 1, 2, 5, 2, 1, 1, 4, 2.

Tableau récapitulatif

N°	I	T	Ft	F	Echelle	Genre
B01	do	la	fa	fa	do, fa, sol, la, sib	Diatonique

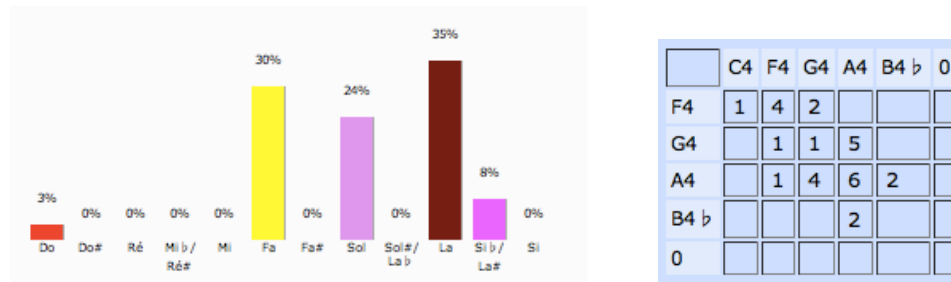
Analyse

Cette pièce appartient au genre Qòlò du recueil Šhìmtò. Elle est formée d'un verset contenant 3 hémistiches de 7 syllabes chacun, elle se termine par une coda avec l'expression « lwòtok qadèmnàn rahèm 'layn ».

La note initiale est do, la teneur est la, la finale temporaire et la finale sont fa. L'échelle do-fa-sol-la-sib est du genre Diatonique. Elle procède par mouvement conjoint à l'exception d'une tierce qui marque le passage d'un verset à l'autre et de la quarte qui marque le début de la pièce. Le début de la phrase B apparaît comme une transposition à la tierce supérieure du début de la phrase A, toute les deux se terminant sur la note fa (finale temporaire et finale de la pièce).

2.3.2 B02 Enònô nùhrô šarirô

Transcription

A

B'e-dò - nô__ ddò-naḥ beh nùh - rô__ wqò-fel 'àr - fel ḥe - šù - kò, __

A

sòg-don loḵ mor šmà - yô wàr - 'ô__ aḥ - wò - tô dàh-way men šel,

B

ḥdô rqi - 'ô lel men mà - yô waḥ - rì - tô ṭ'i - nô mà - yô,

B'

wàm-tiḥ ò-yar bày-not-hên gnù-nô dkom bar-fòf'ay - nô, šù - bḥo loḵ'al tu - qò - nayk.

C

Diagramme des occurrences

	Do	Do#	Ré	Mi b/Ré#	Mi	Fa	Fa#	Sol	Sol#	La	Si b/La#	Si
Durée	2.1%	0%	21.2%	22.6%	0%	36.3%	0%	17.8%	0%	0%	0%	0%
Occurrences	2	0	16	19	0	25	0	12	0	0	0	0

Histogramme et Tableau de succession de notes



Diagramme mélodique

Tableau récapitulatif

N°	I	T	Ft	F	Echelle	Genre
B02	ré	fa	ré	ré	do, ré, mi ^{db} , fa, sol	Zalzalien

Analyse

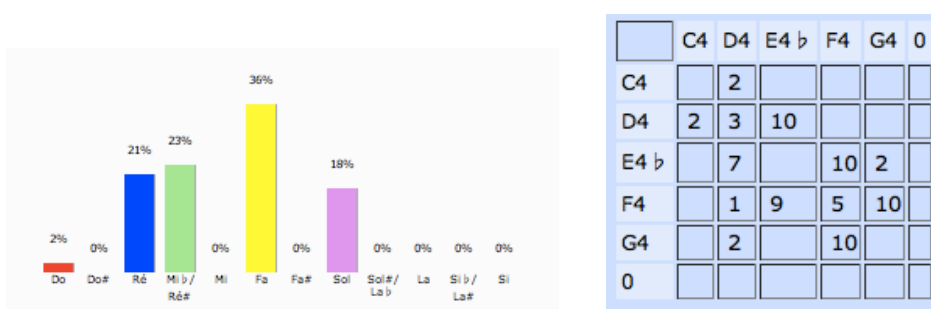
Cette pièce appartient au genre Qòlò du recueil Šhìmtò. Elle est formée de 5 versets : les 1^{er} et 2^{ème} contiennent 2 hémistiches de 8 et 7 syllabes, les 3^{ème} et 4^{ème} contiennent 2 hémistiches de 7 syllabes chacun et le 5^{ème} est un verset de 7 syllabes.

La note initiale, la finale temporaire et la finale sont ré, la teneur est fa. L'échelle do-ré-mi^{db}-fa-sol est du genre Zalzalien. Elle procède par mouvement conjoint à l'exception de quelques tierces et quarts. La répétition et variation du segment mélodique, délimitent les parties et forment la structure AABB'C.

2.3.3 B03 Ariḱô

Transcription

A



Šlom leḱ mál - yat ṭay - bù - tô btùl - tô yòl - dat a - lò - hò

5 **B**



ḱùl - hên šar - bò - tô ṭù - bò yoh - bòn leḱ,

9 **C**



dhaw dà' - bad 'òl - mô brèm - zeh wber - yò - tô ḱùl - hên,

13 **C'**



wḱay-la-wò - tô daš-mà-yò bfùk-dò-neh qòy - mìn, šfar leh wà-šro bgaw 'ù - beḱ

20 **A'**



wḱa-yed leh fà - grò mè-neḱ we-tì-led aḱ bar-nò - šò wàw-reb yàw-mò dduḱ-rò-neḱ,

26 **B'**



bat - ray - hùn 'òl - mê šlù - teḱ t'a - dàr_ lan.

Diagramme des occurrences

	Do	Do#	Ré	Mi b /Ré#	Mi	Fa	Fa#	Sol	Sol#	La	Si b /La#	Si
Durée	7.4%	0%	0%	0%	0%	6.5%	0%	24.7%	0%	61.5%	0%	0%
Occurrences	7	0	0	0	0	10	0	23	0	48	0	0

Histogramme et Tableau de succession de notes



Diagramme mélodique



Tableau récapitulatif

N°	I	T	Ft	F	Echelle	Genre
B03	fa	la	sol, la	fa	fa, sol, la, do	Diatonique

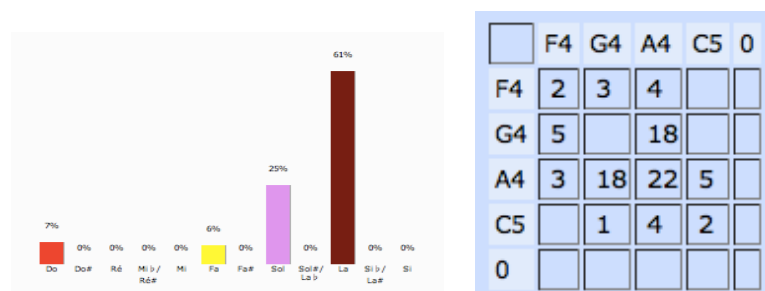
Analyse

Cette pièce appartient au genre Qòlò du recueil Šhìmtò. Elle est formée de 7 versets : Les 1^{er}, 5^{ème}, 6^{ème} contiennent 2 hémistiches de 7 syllabes chacun, les 2^{ème} et 7^{ème} contiennent 2 hémistiches de 7 syllabes chacun, les 3^{ème} et 4^{ème} contiennent 2 hémistiches de 7 et 5 syllabes. La note initiale et la finale sont fa, la teneur est la, les finales temporaires sont sol et la. L'échelle fa-sol-la-do est non seulement du genre Diatonique mais pentatonique anhémitonique. Elle procède par mouvement conjoint à l'exception des tierces et d'une quarte. Les parties sont délimitées par la finale temporaire et forment la structure ABCC'A'B'.

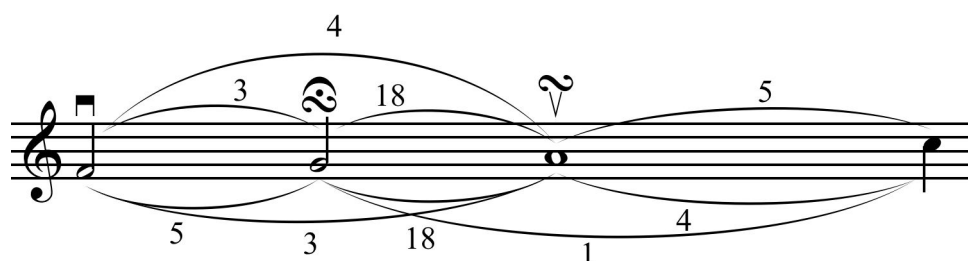
2.3.4 B04 Bħad bšabô ôtê moràn

Transcription

A

Lfaw - los nèš - ma' kad ò - mar dètt - 'îr dàm - kêt qûm šà - baħ,

A'

dnan - hàr lķûn šèm - ħô šbi - ħô haw dmen à - bô mtû - mò - yô,

A''

wnet - hà - zaq rû - ħo - nô - yit bšer - yò - nô dhay - mo - nù - tô,

B

wan - dùš gè - raw yòq - dê dbi - šê b'e - ldà - rô, ba - re - kùý.

Diagramme des occurrences

	Do	Do#	Ré	Mi b/Ré#	Mi	Fa	Fa#	Sol	Sol#	La	Si b/La#	Si
Durée	7.6%	0%	1.5%	0%	0%	6.1%	0%	21.2%	0%	62.1%	1.5%	0%
Occurrences	6	0	1	0	0	4	0	11	0	36	1	0

Histogramme et Tableau de succession de notes



Diagramme mélodique

Tableau récapitulatif

N°	I	T	Ft	F	Echelle	Noyau
B04	fa	la	la	sol	fa, sol, la, sib, do, ré	Diatonique

Analyse

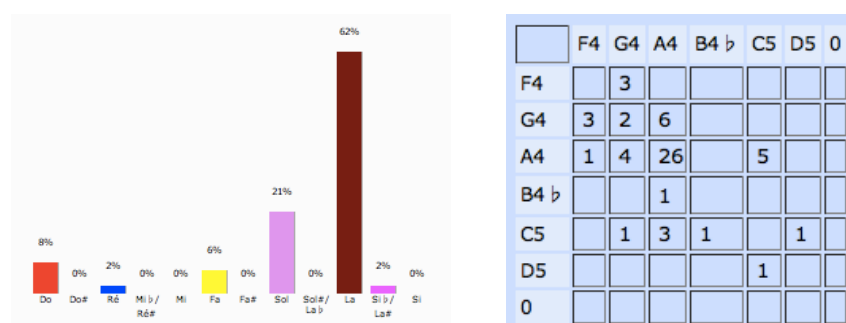
Cette pièce appartient au genre Qòlò du recueil Šhìmtò. Elle est formée de 3 versets contenant 2 hémistiches de 7 syllabes, et d'un verset contenant 2 hémistiches de 6 et 5 syllabes avec la coda « barekùy » (qui d'ailleurs forment un verset contenant 7+7 syllabes).

La note initiale est fa, la teneur et la finale temporaire sont la et la finale est sol. L'échelle fa-sol-la-sib-do-ré est du genre Diatonique. Elle procède par mouvement conjoint à l'exception des tierces et d'une quarte. Les parties, formées par répétition et variation de la même phrase mélodique, sont délimitées par la finale temporaire et forment la structure AA'A''B.

2.3.5 B05 Byad egrôtô

Transcription

Ha - le - lù - yâ Imò- ryô_ teš-buḥ- tô.

A

3 Bar a - lò - hô dâf - taḥ târ - 'eh qdom nin - wo - yê byâw- mô_ dà - qra- wúy,

A

5 ftah mor târ - 'oḳ qdom bo - 'ù - tô dbòy - šê dbo- kèn bhà - šo wqò - rên loḳ,

B

7

8 lô mor lô mor lô tâh - feḳ a - fâyk me - nân

e - lô ḥun lan wḥà - sô_ lan.

Diagramme des occurrences

	Do	Do#	Ré	Mi b / Ré#	Mi	Fa	Fa#	Sol	Sol#	La	Si b / La#	Si
Durée	2.7%	0%	3.4%	23.3%	0%	29.5%	0%	34.2%	5.5%	0%	0%	1.4%
Occurrences	1	0	3	16	0	21	0	21	5	0	0	2

Histogramme et Tableau de succession de notes

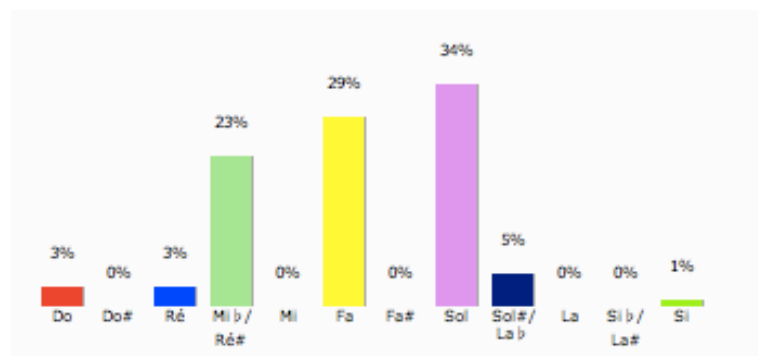

	D4	E4 b	F4	G4	A4 b	B4	0
C4	1						
D4		3					
E4 b	2	4	9				
F4		8	6	7			
G4		1	6	9	3	2	
A4 b				5			
B4					2		
0							

Diagramme mélodique

Diagramme mélodique illustrant les intervalles entre les notes de la mélodie. Les notes sont représentées par des points sur une portée, et les intervalles sont indiqués par des arcs numérotés (1 à 9) et des lettres (V pour quinte). Les notes sont : C4, D4, E4b, F4, G4, A4b, B4, C5.

Tableau récapitulatif

N°	I	T	Ft	F	Echelle	Genre
B05	mi ^{db}	sol	mi ^{db}	do	do, ré, mi ^{db} , fa, sol, lab, si	Zalzalien

Analyse

Cette pièce appartient au genre Qòlò du recueil Š ħimtò. Elle est formée d'un capo avec « Halelùâ » et l'expression « lmòryò tešbùĥtò » et 5 versets : les 1^{er} et 3^{ème} contiennent 2 hémistiches de 4 syllabes chacun, les 2^{ème} et 4^{ème} contiennent 2 hémistiches de 4 et 5 syllabes, le 5^{ème} contient 3 hémistiches de 4, 7 et 7 syllabes.

La note initiale et la finale temporaire sont mi^{db}, la teneur est sol et la finale est do. L'échelle do-ré-mi^{db}-fa-sol-lab-si est du genre Zalzalien. Elle procède par mouvement conjoint à l'exception d'une tierce. La répétition du segment mélodique divise la pièce en trois parties de structure AAB.

2.3.6 B06 Bḱulhùn ṣàfrê

Transcription

Ha - le - lù - yâ__ lmòr-yô teš-bùḱ- tô,

A

3 'ad - lô nì - tê 'un - dò - nô bi men_ mò - roḱ ràḱ - mê ḱa - tò - yo,

B

6 'ad - lô oḱ - ðin leh ltàr - 'ô wlayt loḱ àt - rô,

A'

8 wnò - fel zàw - 'ô bḱaw tì - bêl wḱò - šeḱ_ nùḱ - rô wsòm-yô yi - dà' - tô.

Diagramme des occurrences

	Do	Do#	Ré	Mi b/Ré#	Mi	Fa	Fa#	Sol	Sol#	La	Si b/La#	Si
Durée	15.8%	0%	21.1%	33.3%	0%	24.6%	0%	5.3%	0%	0%	0%	0%
Occurrences	7	0	13	18	0	14	0	3	0	0	0	0

Histogramme et Tableau de succession de notes



Diagramme mélodique

Tableau récapitulatif

N°	I	T	Ft	F	Echelle	Genre
B06	do	mi ^{db}	do, mi ^{db}	do	do, ré, mi ^{db} , fa, sol	Zalzalien

Analyse

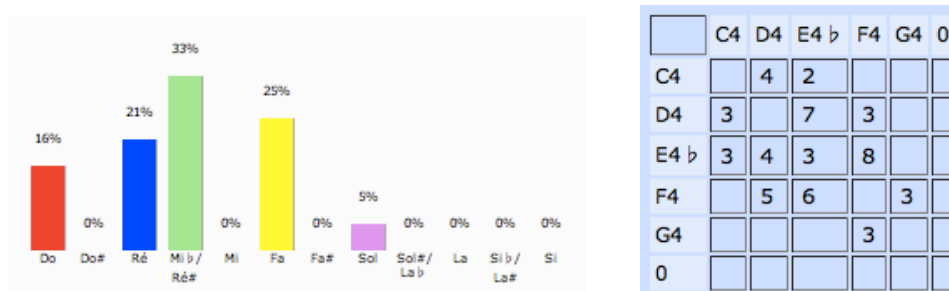
Cette pièce appartient au genre Qòlò du recueil Š ħimtò. Elle est formée d'un capo avec « Halelùÿâ » et l'expression « lmòryò tešbùĥtò » et 3 versets : les 1^{er} et 3^{ème} contiennent 3 hémistiches de 4, 7 et 5 syllabes, le 2^{ème} contient 2 hémistiches de 4 et 7 syllabes.

La note initiale et la finale sont do, la teneur est mi^{db}, les finales temporaires sont do et mi^{db}. L'échelle do-ré-mi^{db}-fa-sol est du genre Zalzalien. Elle procède par mouvement conjoint à l'exception de quelques tierces. La répétition et variation du segment mélodique délimitent ses parties qui forment la structure ABA'.

2.3.7 B07 B'edonèh dšàfrô (1)

Transcription

A

3 'id - tô bçul fen - - yòn ho zòm - rô loç

5 teš - bùh - tô dràm-remt qar - nõh wal - beš - tòh šùb - hõ,

A'

7 soğ - dìn loç bgà - woh 'à - mê wtùh - mê

9 wšar-bò - tô zbi- này_ båd-moç fri-qày baş - li - bøk.

Diagramme des occurrences

	Do	Do#	Ré	Mi b /Ré#	Mi	Fa	Fa#	Sol	Sol#	La	Si b /La#	Si
Durée	5.5%	0%	16.4%	32.7%	0%	30.0%	0%	14.5%	0%	0.9%	0%	0%
Occurrences	2	0	11	17	0	16	0	9	0	1	0	0

Histogramme et Tableau de succession de notes



Diagramme mélodique

Tableau récapitulatif

N°	I	T	Ft	F	Echelle	Genre
B07	sol	mi ^{db}	do	do	do, ré, mi ^{db} , fa, sol, la	Zalzalien

Analyse

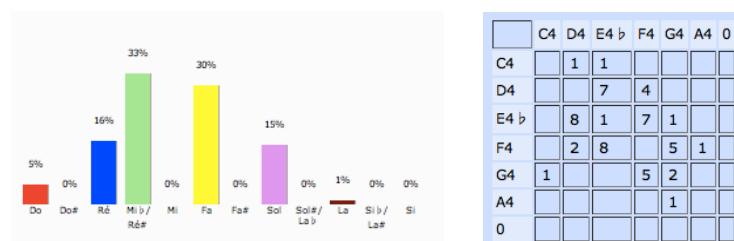
Cette pièce appartient au genre Qòlò du recueil Šhìmtò. Elle est formée de 4 versets : les 1^{er} et 3^{ème} contiennent 2 hémistiches de 5 et 3 syllabes, les 2^{ème} et 4^{ème} contiennent 2 hémistiches de 8 et 5 syllabes.

La note initiale est sol, la teneur est mi^{db}, la finale temporaire et la finale sont ré. L'échelle do-ré-mi^{db}-fa-sol-la est du genre Zalzalien. Elle procède par mouvement conjoint à l'exception de quelques tierces. La quinte est le passage d'un verset à l'autre. La répétition du segment mélodique, avec une variation, délimite les deux parties, de structure AA'.

2.3.8 B08 B'edonèh dšàfrô (2)

Transcription

A

'id-tô bķul fen-yòn ho zòm-rô loķ teš-bùķ-tô dràm-remt qar-nòh wal-beš-tòh šùb-ķò,

A'

soğ dìn loķ bğà woh'à-mê wtùķ mê wšar bò-tò zbi nàỳ bàd moķ fri qày baş-li - bòķ._____

Diagramme des occurrences

	Do	Do#	Ré	Mi b/Ré#	Mi	Fa	Fa#	Sol	Sol#	La	Si b/La#	Si
Durée	10.9%	0%	36.4%	19.1%	0%	29.1%	0%	4.5%	0%	0%	0%	0%
Occurrences	4	0	17	10	0	14	0	3	0	0	0	0

Histogramme et Tableau de succession de notes



Diagramme mélodique

Tableau récapitulatif

N°	I	T	Ft	F	Echelle	Genre
B08	ré	ré	ré	ré	do, ré, mi ^{db} , fa, sol	Zalzalien

Analyse

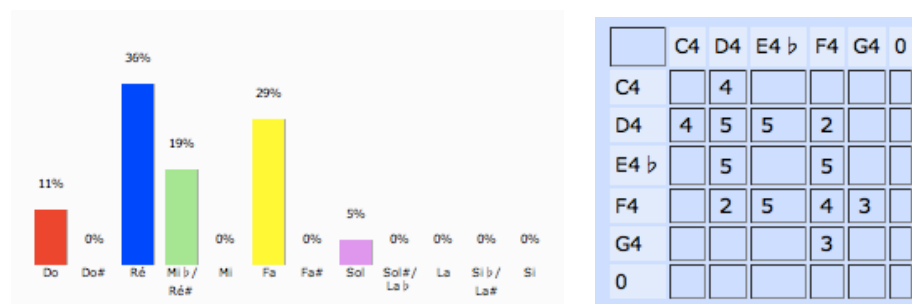
Cette pièce appartient au genre Qòlò du recueil Šhìmtò. Elle est formée de 4 versets : les 1^{er} et 3^{ème} contiennent 2 hémistiches de 5 et 3 syllabes, les 2^{ème} et 4^{ème} contiennent 2 hémistiches de 8 et 5 syllabes.

La note initiale, la teneur, la finale temporaire et la finale sont ré. L'échelle do-ré-mi^{db}-fa-sol est du genre Zalzalien. Elle procède par mouvement conjoint à l'exception de quelques tierces. La répétition du segment mélodique, avec une variation, délimite les deux parties, de structure AA'.

2.3.9 B09 Ba'rùbtô brišit

Transcription

A

Ay - kàn det - ka - bàl haw fir - mô dka - rèb Ah - rùn le - wò - yò,

A

ho - kàn net - qa - bàl fir - mô dqa - rèb loḵ 'ab - dàyk wso - ḡu - dàyk

B

ha - le - lù - ya wha - le - lù - ya lan - yò - ḥô draḥ - màyk.

Diagramme des occurrences

	Do	Do#	Ré	Mi b/Ré#	Mi	Fa	Fa#	Sol	Sol#	La	Si b/La#	Si
Durée	8.2%	0%	8.2%	0%	0%	0%	0%	20.4%	0%	55.1%	8.2%	0%
Occurrences	4	0	4	0	0	0	0	7	0	26	4	0

Histogramme et Tableau de succession de notes



Diagramme mélodique

Tableau récapitulatif

N°	I	T	Ft	F	Echelle	Genre
B09	la	la	la	sol	sol, la, sib, do, ré	Diatonique

Analyse

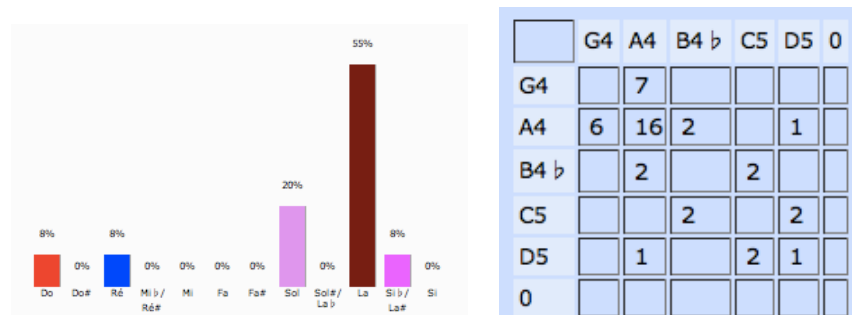
Cette pièce appartient au genre Qòlò du recueil Šhìmtò. Elle est formée de 2 versets contenant 3 hémistiches de 5 syllabes chacun et d'une coda qui commence par l'expression « halelùya whalelùya » et continue avec 2 paroles pour un total de 5 syllabes.

La note initiale est do, la teneur est la, la finale temporaire et la finale sont fa.

L'échelle sol-la-sib-do-ré est du genre Diatonique. Elle procède par mouvement conjoint à l'exception d'une quarte qui marque le passage d'un verset à l'autre. La répétition du segment mélodique, avec une variation, délimite les trois parties de structure AAB.

2.3.10B10 Bşàfrô şàli Doniyèl

Transcription

A

3 Bşà - frô şà - li Do - ni - yèl bgaw gù - bô dar - ya - wò - tô wab - şà - frô şà - li yaw - nòn men 'um - kèh dyà - mô,

A

7 lyaw - nòn dà - lît men ya - mô wal - Do - ni - yèl men gù - bô of - hnan mo - ràn wa - lo - hân qa - bèl şla - wo - tàn.

Diagramme des occurrences

	Do	Do#	Ré	Mi b/Ré#	Mi	Fa	Fa#	Sol	Sol#	La	Si b/La#	Si
Durée	0%	0%	10.0%	39.2%	0%	42.5%	0%	8.3%	0%	0%	0%	0%
Occurrences	0	0	6	23	0	21	0	5	0	0	0	0

Histogramme et Tableau de succession de notes



Diagramme mélodique

Tableau récapitulatif

N°	I	T	Ft	F	Echelle	Genre
B10	mi ^{db}	mi ^{db} , fa	mi ^{db}	mi ^{db}	ré, mi ^{db} , fa, sol	Zalzalien

Analyse

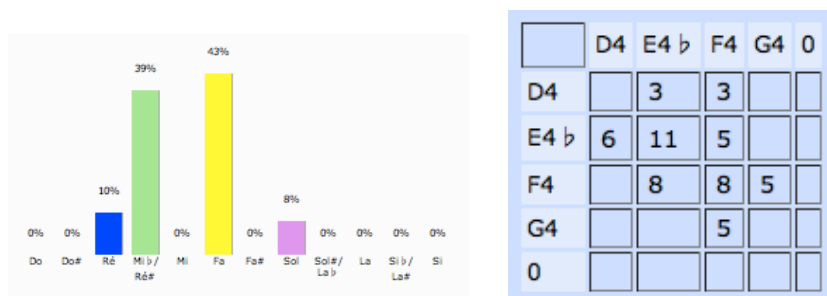
Cette pièce appartient au genre Qòlò du recueil Š̀imtò. Elle est formée de 4 versets : le 1^{er} et 3^{ème} sont formés de deux hémistiches de 7 syllabes, tandis que le 2^{ème} et 4^{ème} sont formés de deux hémistiches de 7 et 5 syllabes.

La teneur est mi^{db} et fa, la note initiale, la finale temporaire et la finale sont mi^{db}. L'échelle ré-mi^{db}-fa-sol est du genre Zalzalien. Elle procède par mouvement conjoint à l'exception de quelques tierces. La répétition du segment mélodique délimite les deux parties de structure AA.

2.3.11 B11 Bqòlê damlèn tawdîtô

Transcription

A

Men fo - lû - tîn daš - mà - yô 'i - rê eš - ta - dàr

3

Inos - ràt mdì - tô dag - li - lô šed bat Da - wid tû - bo - ni - tô,

B

e-gàr-tô dšày- nô_ bi-dèh wam-sa-bàr leh dmor 'a-mèk wme-nèk do-nàh bùk-rèh d'e-lò-yô,

6

C

mši - hò a - lò - hò dnef-rùq 'à - mê men to' - yù - tô.

Diagramme des occurrences

	Do	Do#	Ré	Mi b / Ré#	Mi	Fa	Fa#	Sol	Sol#	La	Si b / La#	Si
Durée	16.0%	0%	43.2%	25.3%	0%	6.8%	0%	8.6%	0%	0%	0%	0%
Occurrences	8	0	30	20	0	7	0	8	0	0	0	0

Histogramme et Tableau de succession de notes

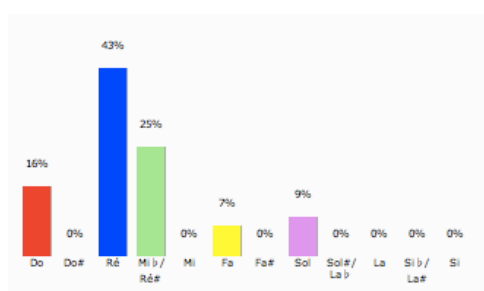

	C4	D4	E4 b	F4	G4	0
C4	1	6	1			
D4	5	17	7			
E4 b		5	8	5	2	
F4		2	3		2	
G4	1		1	2	4	
0						

Diagramme mélodique

Tableau récapitulatif

N°	I	T	Ft	F	Echelle	Genre
B11	ré	ré	do	do	do, ré, mi ^{db} , fa, sol	Zalzalien

Analyse

Cette pièce appartient au genre Qòlò du recueil Šhìmtò. Elle est formée de 5 versets : les 1^{er} et 4^{ème} contiennent 2 hémistiches de 7 et 5 syllabes, le 2^{ème} contient 2 hémistiches de 7 et 8 syllabes, le 3^{ème} contient 2 hémistiches de 7 et 4 syllabes, le 5^{ème} contient 3 hémistiches de 5, 4 et 4 syllabes.

La note initiale et la teneur sont ré, la finale temporaire et la finale sont do. L'échelle do-ré-mi^{db}-fa-sol est du genre Zalzalien. Elle procède par mouvement conjoint à l'exception de quelques tierces. La quinte est le passage d'un verset à l'autre. Les trois phrases qui délimitent la structure ABC s'appuient sur do comme leur finale.

2.3.12 B12 Dawid màlkô

Transcription

A

Šlò-mô 'a - mèk bat Da-wid btùl-tô dķì - tô e - mô mal-yàt ķul šuf-rin,

B

bøy ràh-mê ħlof naf-šo-tàn dam-yaq-ri-nàn duķ-ro-nèķ, baš-la-wo-tèķ neš-taw-zàb
ha - le - lù - ya men neķ - yò - nè.

Diagramme des occurrences

	Do	Do#	Ré	Mi b / Ré#	Mi	Fa	Fa#	Sol	Sol#	La	Si b / La#	Si
Durée	10.0%	0%	15.0%	27.5%	0%	39.2%	0%	8.3%	0%	0%	0%	0%
Occurrences	3	0	10	13	0	23	0	5	0	0	0	0

Histogramme et Tableau de succession de notes



Diagramme mélodique

Tableau récapitulatif

N°	I	T	Ft	F	Echelle	Genre
B12	fa	fa	do	do	do, ré, mi ^{db} , fa, sol	Zalzalien

Analyse

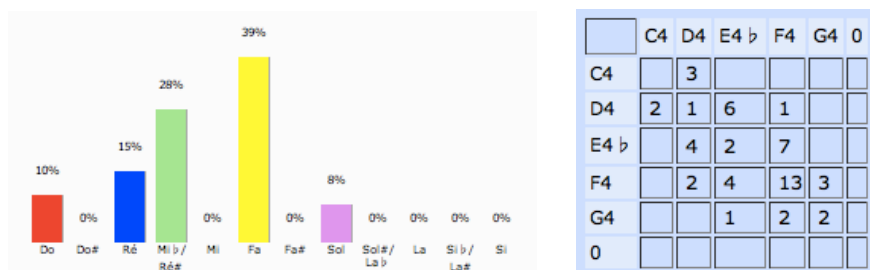
Cette pièce appartient au genre Qòlò du recueil Šhìmtò. Elle est formée de 2 versets : le 1^{er} contient 3 hémistiches de 4, 7 et 7 syllabes, le 2^{ème} contient 3 hémistiches de 7 syllabes chacun et d'une coda qui commence par l'expression « halelùya whalelùya » et continue avec 2 paroles pour un total de 4 syllabes.

La note initiale et la teneur sont fa, la finale temporaire et la finale sont do. L'échelle do-ré-mi^{db}-fa-sol est du genre Zalzalien. Elle procède par mouvement conjoint à l'exception de quelques tierces. Les deux phrases qui délimitent la structure AB s'appuient sur do comme leur finale.

2.3.13 B13 Dàhṭô lô nèhṭê

Transcription

A

Fîr-mê dtar-ù - tô laš-mòk met-qar - bìn waḡ dAh-rùn neh - wùn lan-yò-ḥoḡ mò - riô,

A'

waḡ dèt-klî rùḡ - zô men 'à - mô dàrg-zoḡ klî mor men 'i - toḡ maḡ-wò-tô dḡul_ ḡnes.

Diagramme des occurrences

	Do	Do#	Ré	Mi b/Ré#	Mi	Fa	Fa#	Sol	Sol#	La	Si b/La#	Si
Durée	14.6%	0%	31.3%	41.7%	0%	12.5%	0%	0%	0%	0%	0%	0%
Occurrences	7	0	13	18	0	3	0	0	0	0	0	0

Histogramme et Tableau de succession de notes



Diagramme mélodique

The diagram shows a sequence of notes on a staff with intervals indicated by numbers above and below the notes. The intervals are: 6 (between the first and second notes), 4 (between the second and third notes), 3 (between the third and fourth notes), 3 (between the fourth and fifth notes), and 3 (between the fifth and sixth notes). There are also some other markings like a fermata and a repeat sign.

Tableau récapitulatif

N°	I	T	Ft	F	Echelle	Genre
B13	mi ^{db}	mi ^{db}	ré	do	do, ré, mi ^{db} , fa	Zalzalien

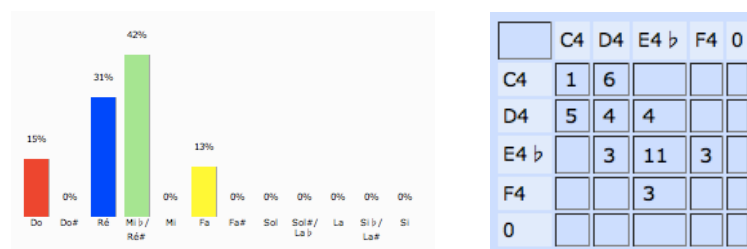
Analyse

Cette pièce appartient au genre Qòlò du recueil Šhìmtò. Elle est formée de 4 versets contenant 2 hémistiches de 5 syllabes chacun.

La note initiale et la teneur sont mi^{db}, la finale temporaire est ré, la finale est do. L'échelle do-ré-mi^{db}-fa est du genre Zalzalien. Elle procède par mouvement conjoint à l'exception de quelques tierces. La quinte est le passage d'un verset à l'autre. La répétition du segment mélodique, avec une variation, délimite les deux parties, de structure AA'.

2.3.14B14 Dòmÿô 'itô

Transcription

A

Qa - bèl mo-ràn teš-meš-tàn waş - la-wo-tàn aķ det-qà-bal qûr-bo-nèh dHò - bel,

7 **A'**

waķ des-ta-tàr Nuķ za-di-qô bķe-wè-lô sa - tàr lan mor bķen-fàw daş - li - bô,

13 **B**

ha-le-lù-yâ wa' bår me-nàn maķ-wò-tô wšab - tê qšà-yô dam-lèn mar - dù - tô.

Diagramme des occurrences

	Do	Do#	Ré	Mi b / Ré#	Mi	Fa	Fa#	Sol	Sol#	La	Si b / La#	Si
Durée	2.4%	0%	5.5%	25.6%	0%	54.3%	0%	12.2%	0%	0%	0%	0%
Occurrences	1	0	5	16	0	39	0	7	0	0	0	0

Histogramme et Tableau de succession de notes



Diagramme mélodique

Tableau récapitulatif

N°	I	T	Ft	F	Echelle	Genre
B14	fa	fa	mi ^{db}	do	do, ré, mi ^{db} , fa, sol	Zalzalien

Analyse

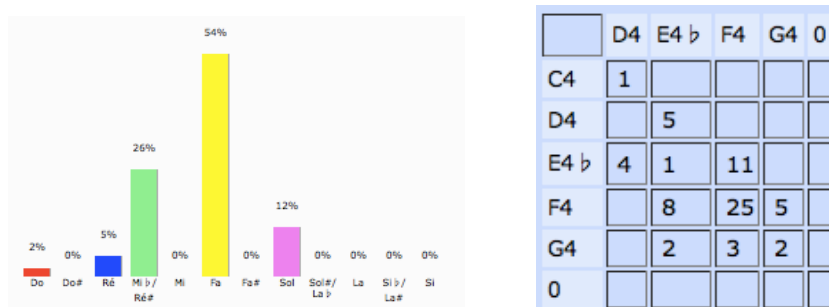
Cette pièce appartient au genre Qòlò du recueil Šhìmtò. Elle est formée de 4 versets : les 1^{er} et 3^{ème} contiennent 2 hémistiches de 4 et 7 syllabes, les 2^{ème} et 4^{ème} contiennent 2 hémistiches de 4 et 5 syllabes. La coda est formé de 2 versets : le 1^{er} est un « Halelùyâ » suivi de 7 syllabes, le 2^{ème} contient 2 hémistiches de 4 et 5 syllabes.

La note initiale et la teneur sont fa, la finale temporaire est mi^{db}, et la finale est do (unique présence de cette note dans cette échelle). L'échelle do-ré-mi^{db}-fa-sol est du genre Zalzalien. Elle procède par mouvement conjoint à l'exception de deux tierces qui servent de passage entre les versets. Les trois phrases qui délimitent la structure AA'B sont une répétition et une variation du même segment mélodique.

2.3.15B15 Hwaw sòhdê sgùlê

Transcription

Ha - le - lù - yâ lmòr-yô teš-bùh-tô,

2 [A] Ƨu-bàw lày - nô det - kà - šar ba' - bò - dê myà - trê w'àm-lô dkî - nù - tô,

4 [A'] wqà-deš fàg - reh men Ƨùl - šê dhàw-bê wdàh-Ƨo - hê dyò - ret mal - kù - tô,

6 [B] ha - le - lù - yâ, wag - nùn Ƨad - wò - tô.

Diagramme des occurrences

	Do	Do#	Ré	Mi b /Ré#	Mi	Fa	Fa#	Sol	Sol#	La	Si b /La#	Si
Durée	1.7%	0%	8.3%	39.2%	0%	30.8%	0%	20.0%	0%	0%	0%	0%
Occurrences	1	0	5	24	0	17	0	11	0	0	0	0

Histogramme et Tableau de succession de notes



Diagramme mélodique

Tableau récapitulatif

N°	I	T	Ft	F	Echelle	Genre
B15	mi ^{db}	mi ^{db}	do	mi ^{db}	do, ré, mi ^{db} , fa, sol	Zalzalien

Analyse

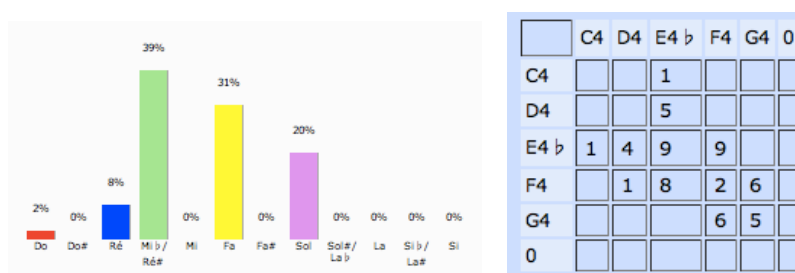
Cette pièce appartient au genre Qòlò du recueil Šhìmtò. Elle est formée d'un capo, d'une coda et de 2 versets contenant 3 hémistiches de 7, 5 et 5 syllabes. Le capo est l'expression « Halelùyâ Imòryô tešbùḥtò », et la coda est l'expression « halelùyâ » suivie de 2 paroles pour un total de 5 syllabes.

La note initiale, la teneur et la finale sont mi^{db}, la finale temporaire est do. L'échelle do-ré-mi^{db}-fa-sol est du genre Zalzalien. Elle procède par mouvement conjoint à l'exception de quelques tierces. La répétition du segment mélodique divise la pièce en trois parties de structure AA'B (ayant la coda comme B).

2.3.16B16 Hwî lî lèwyo

Transcription

Ha - le - lù - yâ,

A

Bri - kû dyàb lan ràm - šô dšây - nô wlil - yô dan - yò - hō,

A

dbeh met - tnî - hìn 'òm - lê là - yô wmas - qìn teš - bùh - tô,

B

là-bô dgab-lan baḥ-no-nèh wla-brô dfar-qan baḥ-li-bèh wal-rù-hô dqud- šô.

Diagramme des occurrences

	Do	Do#	Ré	Mi b/Ré#	Mi	Fa	Fa#	Sol	Sol#	La	Si b/La#	Si
Durée	3.3%	0%	7.4%	23.0%	0%	27.0%	0%	31.1%	8.2%	0%	0%	0%
Occurrences	1	0	5	13	0	15	0	19	5	0	0	0

Histogramme et Tableau de succession de notes



Diagramme mélodique

Le diagramme mélodique illustre les intervalles entre les notes de la mélodie. Les intervalles sont indiqués par des chiffres 1, 4, 6, 7, 5, 5, 5, 5, 1.

Tableau récapitulatif

N°	I	T	Ft	F	Echelle	Genre
B16	sol	sol	mi ^{db}	do	do, ré, mi ^{db} , fa, sol, lab	Zalzalien

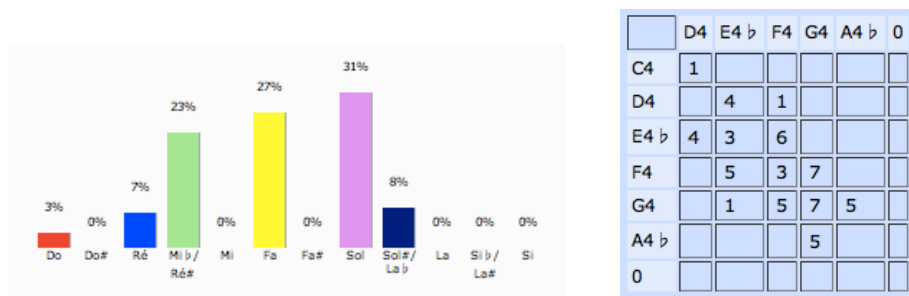
Analyse

Cette pièce appartient au genre Qòlò du recueil Š ħimtò. Elle est formée d'un capo avec l'expression « Halelùyâ » et de 3 versets : les 1^{er} et 2^{ème} contiennent 3 hémistiches de 4, 4 et 5 syllabes, le 3^{ème} contient 3 hémistiches de 7, 7 et 5 syllabes.

La note initiale et la teneur sont sol, la finale temporaire est mi^{db} et la finale est do. L'échelle do-ré-mi^{db}-fa-sol-lab est du genre Zalzalien. Elle procède par mouvement conjoint à l'exception de quelques tierces. La répétition et variation du segment mélodique délimitent ses parties qui forment la structure AAB.

2.3.17B17 Wòyô lyûdòyê

Transcription

A

Ye- šù' a - lò - hô lwò-toḵ ḵul šo' go - 'e - nàḵ wal-raḵ-màyk met-kaš - fi - nàḵ,

A

ḵà - sô ḵaw-bo - tàn wlò tet-ḵàr lan san - yò - tan dhô baḵ - ṭò - hê mfal-fli - nàḵ,

B

ha - le - lù - yâ, ḵu-nàyn wet-ra - ḵà-me' layn Ye- šù' fo - ru-qèh d'òl - mô.

Diagramme des occurrences

	Do	Do#	Ré	Mi b /Ré#	Mi	Fa	Fa#	Sol	Sol#	La	Si b /La#	Si
Durée	4.6%	0%	4.6%	61.5%	0%	20.0%	0%	9.2%	0%	0%	0%	0%
Occurrences	3	0	3	37	0	10	0	6	0	0	0	0

Histogramme et Tableau de succession de notes

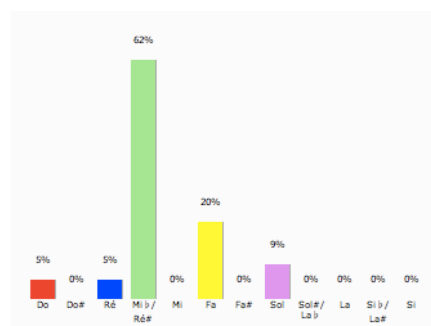

	C4	D4	E4 b	F4	G4	0
C4			3			
D4				3		
E4 b	3	3	26	3	1	
F4			7		3	
G4				4	2	
0						

Diagramme mélodique

Tableau récapitulatif

N°	I	T	Ft	F	Echelle	Genre
B17	mi ^{db}	mi ^{db}	ré	mi ^{db}	do, ré, mi ^{db} , fa, sol	Zalzalien

Analyse

Cette pièce appartient au genre Qòlò du recueil Šhìmtò. Elle est formée de 2 versets contenant 2 hémistiches de 5, 7 et 7 syllabes, et d'une coda formée de « halelùyâ » et de l'expression « ħunàyn wetrahàme'layn Yešù' foruqèh d'òlmò » pour un total de 7 et 7 syllabes.

La note initiale, la teneur et la finale sont mi^{db}, la finale temporaire est ré. L'échelle do-ré-mi^{db}-fa-sol est du genre Zalzalien. Elle procède par mouvement conjoint à l'exception de quelques tierces. La répétition et variation du segment mélodique délimitent ses parties qui forment la structure AAB.

2.3.18B18 Z'urô

Transcription

A

'è - trô dbès - mê nèh - wê mor. Lan - yò- ɥok wal - ɥu - so- yàn.

9 **A'** **A** **A''**

Wal duk - rò - nô dyo - le tòk. Bà - r'ô wal - 'èl baš - mà - yô. Ha

17 **A**

le - lù - yâ wha - le - lù - yâ. Qa - bèl fir - màn waš - lù - tàn.

25 **B**

Mò - riô loḵ teš - bùḥ - tò.

Diagramme des occurrences

	Do	Do#	Ré	Mi b/Ré#	Mi	Fa	Fa#	Sol	Sol#	La	Si b/La#	Si
Durée	17.1%	0%	21.3%	38.1%	0%	15.8%	0%	7.7%	0%	0%	0%	0%
Occurrences	19	0	21	40	0	18	0	6	0	0	0	0

Histogramme et Tableau de succession de notes

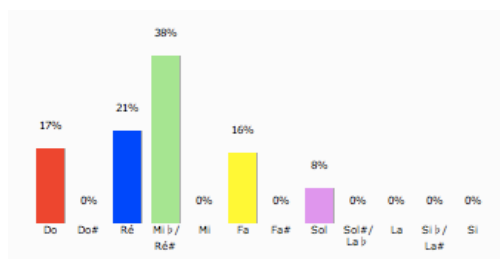

	C4	D4	E4 b	F4	G4	0
C4	5	14				
D4	3		13		5	
E4 b	7	6	14	12	1	
F4	3	1	13			
G4				6		
0						

Diagramme mélodique



Tableau récapitulatif

N°	I	T	Ft	F	Echelle	Genre
B18	fa	mi ^{db}	do	do	do, ré, mi ^{db} , fa, sol	Zalzalien

Analyse

Cette pièce appartient au genre Qòlò du recueil Š̀hìmtò. Elle est formée de 4 versets de 7 syllabes chacun. Elle se termine avec une coda formée de 2 versets : le 1^{er} est « Halelùyâ whalelùyâ », le 2^{ème} est l'expression « Qabèl firmàn wašlùtàn. Moriô loḵ tešbùhtò » pour un total de 7 et 6 syllabes.

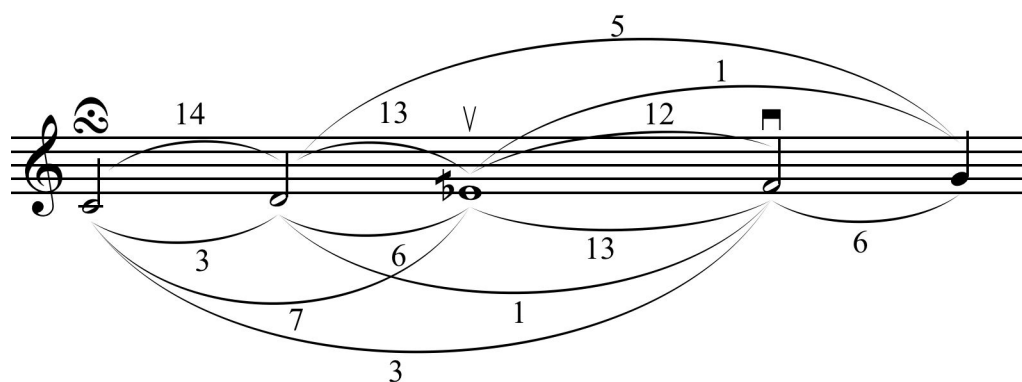
La note initiale est fa, la teneur est mi^{db}, la finale temporaire et la finale sont do. L'échelle do-ré-mi^{db}-fa-sol est du genre Zalzalien. Elle procède par mouvement conjoint à l'exception de quelques quarts (saut de passage entre les versets) et de quelques tierces. La répétition du segment mélodique et sa variation délimite les parties de structure AAA'AA"AB.

2.3.19 B19 Høyèn lhatòyê

Transcription

A

Hø - yèn lha - tò - yê hun lan byum dì - nô,___

A'

waš - bùq___ lan haw - bàyn bam - raḥ - mo - nu - tòk,___

A''

wab - yùm___ gel - yo - nòk aš - wòn___ lag - nu - nòk.

Diagramme des occurrences

	Do	Do#	Ré	Mi b/Ré#	Mi	Fa	Fa#	Sol	Sol#	La	Si b/La#	Si
Durée	2.4%	0%	0%	0%	0%	16.7%	0%	38.1%	0%	40.5%	2.4%	0%
Occurrences	1	0	0	0	0	4	0	14	0	15	1	0

Histogramme et Tableau de succession de notes



Diagramme mélodique

Le diagramme mélodique illustre les intervalles entre les notes de la mélodie. Les intervalles sont indiqués par des chiffres au-dessus et au-dessous des notes :

- Entre la première et la deuxième note : intervalle de 4 (quarte mineure).
- Entre la deuxième et la troisième note : intervalle de 5 (quinte majeure).
- Entre la troisième et la quatrième note : intervalle de 8 (octave).
- Entre la quatrième et la cinquième note : intervalle de 1 (unisson).
- Entre la cinquième et la sixième note : intervalle de 1 (unisson).

Tableau récapitulatif

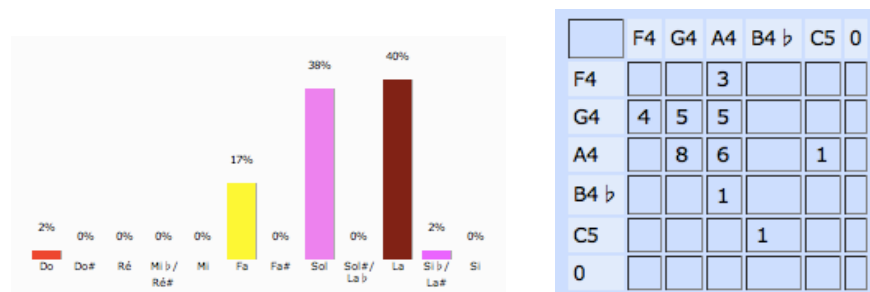
N°	I	T	Ft	F	Echelle	Genre
B19	fa	sol, la	sol	sol	fa, sol, la, sib, do	Diatonique

Analyse

Cette pièce appartient au genre Qòlò du recueil Šhìmtò. Elle est formée de 3 versets contenant 2 hémistiches de 5 syllabes chacun.

La note initiale est fa, les teneurs sont sol et la, la finale temporaire et la finale sont sol. L'échelle fa-sol-la-sib-do est du genre Diatonique. Elle procède par mouvement conjoint à l'exception de quelques tierces. La répétition du segment mélodique divise la pièce en trois parties de structure AA'A".

2.3.20 B20 Hdaw zadiqê

Transcription

A

Mò- riô__ qri - toğ at__ 'nin mál - kô mši - hō wşut me - lây wqa - bèl__ şlut,

A'

wa - qim__ mò-riô no tù - rô lfum wal-sef-wòt wlô ès - têt lmèl-tô biş - tō,

B

ha - le - lù - ya, we' - bèd 'aw - lô.

Diagramme des occurrences

	Do	Do#	Ré	Mi b /Ré#	Mi	Fa	Fa#	Sol	Sol#	La	Si b /La#	Si
Durée	10.0%	0%	26.0%	20.0%	0%	24.0%	0%	18.0%	0%	2.0%	0%	0%
Occurrences	5	0	11	10	0	11	0	8	0	1	0	0

Histogramme et Tableau de succession de notes



Diagramme mélodique

Tableau récapitulatif

N°	I	T	Ft	F	Echelle	Genre
B20	do	ré, fa	ré	ré	do, ré, mi ^{db} , fa, sol, la	Zalzalien

Analyse

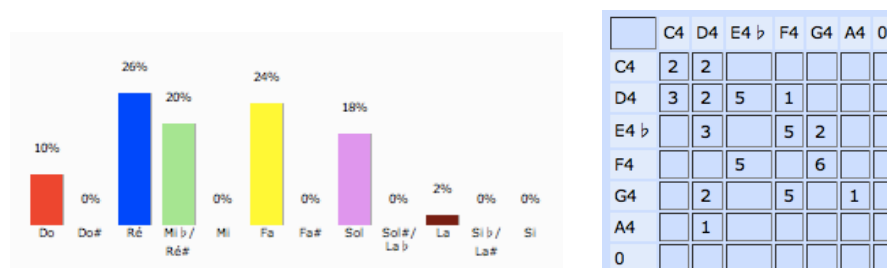
Cette pièce appartient au genre Qòlò du recueil Šhìmtò. Elle est formée de 2 versets : le 1^{er} contient 3 hémistiches de 6, 4 et 6 syllabes et le 2^{ème} contient 3 hémistiches de 7, 4 et 7 syllabes, et d'une coda formée de « halelùyâ » et de l'expression « we'bèd 'àwlò » pour un total de 4 syllabes.

La note initiale est do, les teneurs sont ré et fa, la finale temporaire et la finale sont ré. L'échelle do-ré-mi^{db}-fa-sol-la est du genre Zalzalien. Elle procède par mouvement conjoint à l'exception d'une quinte (passage entre le verset et la coda) de quelques tierces.

La répétition et variation du segment mélodique délimitent les 2 parties qui, avec la coda, forment la structure AA'B.

2.3.21 B21 Hùn lamhîlùt

Transcription

Ha - le - lù - yâ,

2 **A**

Šqal Ah-rùn fir-mô bi-dèh qa-lî-lô-yit wan-fàq qom luq - bàl 'i - re waq - løy dlô nhà-bel,

8 **A'**

ho - kàn mor qa-bèl fir-mô dmen so-gù-dàyk wet-rà-'ô beh baḥ-nò-noḥ 'al yal-dèh d'i-tô,

14 **B**

ha - le - lù - yâ wha-le - lù - yâ, qa-bèl fir-màn waṣ-lu - tàn Ye - šù'__ mlê ràḥ - mê.

Diagramme des occurrences

	Do	Do#	Ré	Mi b/Ré#	Mi	Fa	Fa#	Sol	Sol#	La	Si b/La#	Si
Durée	13.9%	0%	1.3%	0%	0%	3.8%	0%	16.5%	0%	50.0%	14.6%	0%
Occurrences	10	0	1	0	0	3	0	13	0	35	11	0

Histogramme et Tableau de succession de notes



Diagramme mélodique

Diagramme mélodique illustrant les intervalles entre les notes de la transcription. Les intervalles sont indiqués par des arcs et des chiffres au-dessus ou en dessous des notes.

Tableau récapitulatif

N°	I	T	Ft	F	Echelle	Genre
B21	la	la	la	la	fa, sol, la, sib, do, ré	Diatonique

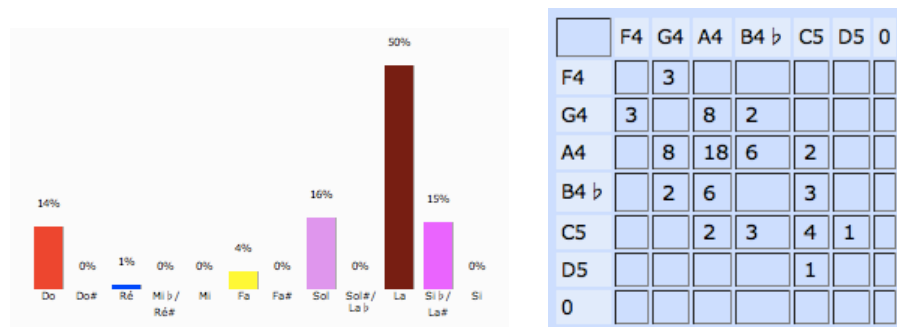
Analyse

Cette pièce appartient au genre Qòlò du recueil Š ħimtò. Elle est formée d'un capo avec l'expression « Halelùya », de 4 versets : les 1^{er} et 3^{ème} contiennent 2 hémistiches de 7 et 4 syllabes, les 2^{ème} et 4^{ème} contiennent 2 hémistiches de 7 et 5 syllabes. La coda est formée de « halelùya whalelùya » et de l'expression « qabèl firmàn waşlutàn Yeşù' mlê ràħmê » pour un total de 7 et 5 syllabes.

La note initiale, la teneur, la finale temporaire et la finale sont la. L'échelle fa-sol-la-sib-do-ré est du genre Diatonique. Elle procède par mouvement conjoint à l'exception des tierces et présente une symétrie dans les mouvements ascendants et descendants du diagramme mélodique. La répétition et variation du segment mélodique délimitent ses parties qui forment la structure AA'B.

2.3.22 B22 Hasyô wqadišô

Transcription

Ha - le - lù - yâ,

Hô nùh - rô nfaq men a - trèh wè - tô lat - ràn,

way - nàw a - trèh bnay - nò - šô mem - tùm lô yod - 'in,

šùb - hò leh wal - šo - lu - hèn dab - nùh - rô šrè i - qo - rèh.

Diagramme des occurrences

	Do	Do#	Ré	Mi b/Ré#	Mi	Fa	Fa#	Sol	Sol#	La	Si b/La#	Si
Durée	3.9%	0%	29.4%	17.6%	0%	19.6%	0%	25.5%	0%	3.9%	0%	0%
Occurrences	2	0	11	10	0	8	0	13	0	2	0	0

Histogramme et Tableau de succession de notes



Diagramme mélodique

Tableau récapitulatif

N°	I	T	Ft	F	Echelle	Genre
B22	ré	ré, sol	ré	ré	do, ré, mi ^{db} , fa, sol, la	Zalzalien

Analyse

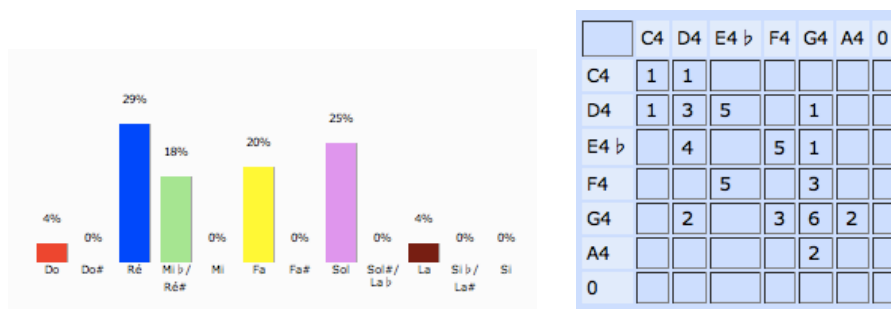
Cette pièce appartient au genre Qòlò du recueil Š hìmtò. Elle est formée d'un capo « Halelùyâ » et de 3 versets : le 1^{er} contient 2 hémistiches de 7 et 4 syllabes, le 2^{ème} contient 2 hémistiches de 7 et 5 syllabes et le 3^{ème} contient 2 hémistiches de 7 syllabes chacun.

La note initiale, la finale temporaire et la finale sont ré, les teneurs sont ré et sol. L'échelle do-ré-mi^{db}-fa-sol-la est du genre Zalzalien. Elle procède par mouvement conjoint à l'exception des quartes qui sont les passages entre les versets, et de quelques tierces. La répétition et variation du segment mélodique délimitent ses parties qui forment la structure AA'B.

2.3.23B23 Hãtnô mšihô

Transcription

A

Ṭò - bô dqa - bèl deb - hèh dDa-wid dab - daḵ - yù - tô qar - bèh wô.

A'

Bed - rèh dò - ron yo - bù - sò - yô men maš - rí - tèh bṭal màw - tô.

B **C**

Šà - hô rùḡ - zô. Men 'ò - nô fri - qat bad - mòḵ.

B' **C**

Dhò met - kàš - fô. Wam - fi - sô la - lo - hû - tòḵ.

D **D'**

Klí mor rùḡ-zô men yal- dèh. Mò-riô loḵ teš - bùḡ- tô.

Diagramme des occurrences

	Do	Do#	Ré	Mi b/Ré#	Mi	Fa	Fa#	Sol	Sol#	La	Si b/La#	Si
Durée	5.5%	0%	8.8%	61.5%	0%	18.7%	0%	4.4%	1.1%	0%	0%	0%
Occurrences	3	0	8	44	0	13	0	4	1	0	0	0

Histogramme et Tableau de succession de notes

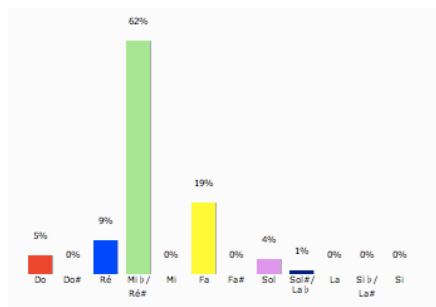

	C4	D4	E4 b	F4	G4	G4#	0
C4		2	1				
D4			2	6			
E4 b	2	6	29	5	1		
F4			11		1	1	
G4			1	1	2		
G4#				1			
0							

Diagramme mélodique



Tableau récapitulatif

N°	I	T	Ft	F	Echelle	Genre
B23	mi ^{db}	mi ^{db}	mi ^{db}	do	do, ré, mi ^{db} , fa, sol, sol#	Zalzalien

Analyse

Cette pièce appartient au genre Qòlò du recueil Šhìmtò. Elle est formée de 6 versets : les 1^{er} et 2^{ème} contiennent 2 hémistiches de 8 et 7 syllabes, les 3^{ème} et 5^{ème} contiennent un hémistiche de 4 syllabes, les 4^{ème} et 6^{ème} contiennent un hémistiche de 7 syllabes. La coda est formée par l'expression « Kli mor rùgzò men yaldèh. Mòryò loḵ tešbùḥtò » pour un total de 7 et 6 syllabes.

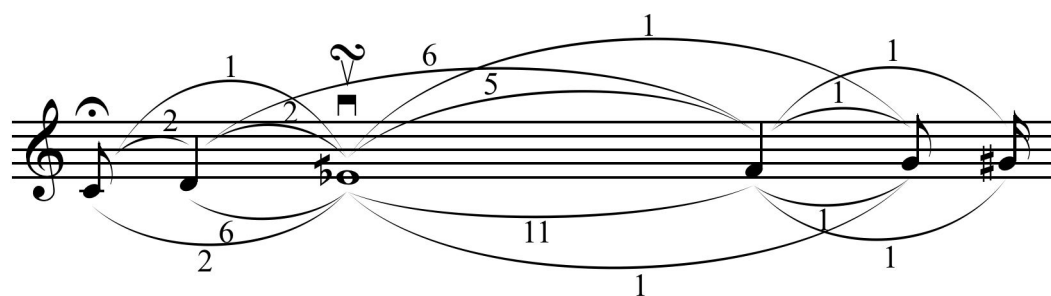
La note initiale, la teneur et la finale temporaire sont mi^{db}, la finale est do. L'échelle do-ré-mi^{db}-fa-sol-sol# est du genre Zalzalien. Elle procède par mouvement conjoint à l'exception de quelques tierces et semble être presque une récitation sur mi^{db}. La répétition et variation des segments mélodiques délimitent les parties qui forment la structure suivante AA' BCB'C DD'.

2.3.24B24 Tùbàyk 'itô

Transcription

A

Tù - báyk 'i - tô dgo - lèh dà - brô ro - 'èm beķ

B

whú nèh - wê leķ no - ù - rô wlô mett - zi - 'òn še - tê - sàyk

5

dki - fô dás - lí ba - nò - yê hí hwot lri - šèh zo - wì - tô

B'

briķ dád - baķ naf - šèh hlo - fàyk_ wfa - ġrèh yab leķ mê - ķùl - tô

9

wad-mèh šèq-yô rû - hò - nô hû - sò - yô leķ wal - yal - dáyk.

Diagramme des occurrences

	Do	Do#	Ré	Mi b/Ré#	Mi	Fa	Fa#	Sol	Sol#	La	Si b/La#	Si
Durée	6.9%	0%	27.0%	32.2%	0%	29.3%	0%	4.6%	0%	0%	0%	0%
Occurrences	3	0	21	23	0	25	0	4	0	0	0	0

Histogramme et Tableau de succession de notes



Diagramme mélodique

Tableau récapitulatif

N°	I	T	Ft	F	Echelle	Genre
B24	fa	mi ^{db}	mi ^{db}	do	do, ré, mi ^{db} , fa, sol	Zalzalien

Analyse

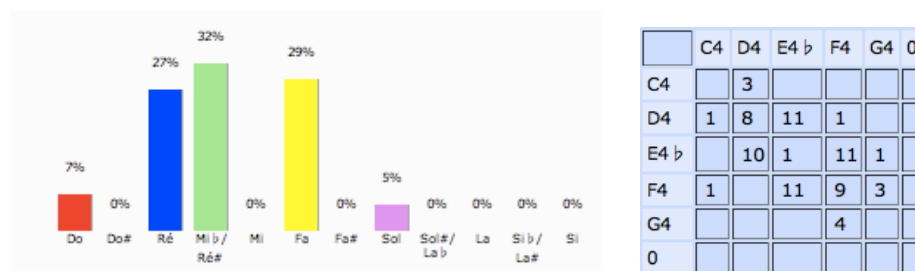
Cette pièce appartient au genre Qòlò du recueil Šhìmtò. Elle est formée de 5 versets contenant 2 hémistiches de 7 syllabes chacun à l'exception du premier hémistiche qui ne compte que 4 syllabes.

La note initiale est fa, la teneur et la finale temporaire sont mi^{db}, la finale est do. L'échelle do-ré-mi^{db}-fa-sol est du genre Zalzalien. Elle procède par mouvement conjoint à l'exception d'une quarte et de quelques tierces. La répétition et variation du segment mélodique délimitent ses parties qui forment la structure ABB'.

2.3.25B25 Tlòyê abrohomòyê

Transcription

A

3 Tlò - yê a - bro - ho - mò - yê bâ - tù - nô şor rò - zô dat - li -
to - yù - tô wal - şal - he - bi - tô dnù - rô

B

5 İtà - lô şah - lef waw wah - fèk, wam - şab - ħin kad ma - ze' - qin
7 mbà-rağ à - tû a - lò - hô dâ - bo - ho - tàn e - tra - ħa - me' làyn, ba - re - kùy.

Diagramme des occurrences

	Do	Do#	Ré	Mi b/Ré#	Mi	Fa	Fa#	Sol	Sol#	La	Si b/La#	Si
Durée	7.2%	0%	0%	0%	0%	26.1%	0%	29.0%	0%	27.5%	10.1%	0%
Occurrences	4	0	0	0	0	15	0	18	0	17	5	0

2

Histogramme et Tableau de succession de notes



Diagramme mélodique

Tableau récapitulatif

N°	I	T	Ft	F	Echelle	Genre
B25	do	sol	fa	fa	do, fa, sol, la, sib, do	Diatonique

Analyse

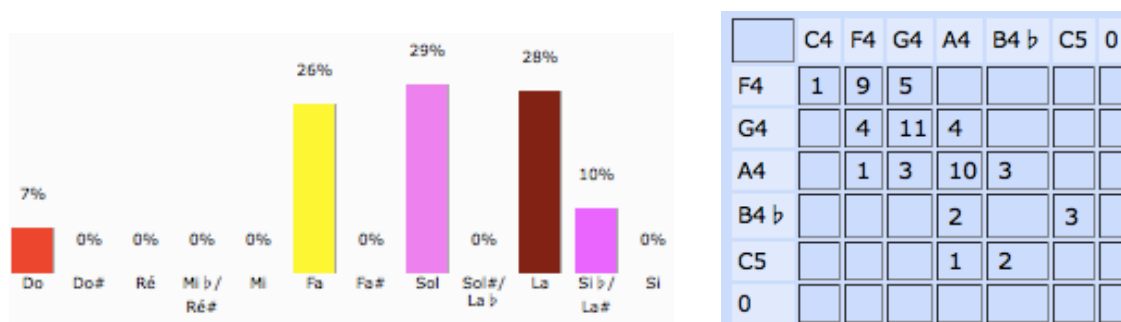
Cette pièce appartient au genre Qòlò du recueil Šhìmtò. Elle est formée de 2 versets : Le 1^{er} contient 4 hémistiches de 7, 6, 5 et 7 syllabes, le 2^{ème} contient 4 hémistiches de 7, 7, 7 et 9 syllabes. Elle se termine par une coda avec l'expression « barekùy ».

La note initiale est do, la teneur est sol, la finale temporaire et la finale sont fa. L'échelle do-fa-sol-la-sib-do est du genre Diatonique. Elle procède par mouvement conjoint à l'exception d'une quarte (saut initial) et de quelques tierces. Même si je considère que la teneur est sol, d'ailleurs les valeurs de durée de fa, sol et la sont très proches (respectivement 26%, 29% et 28%), la pièce est divisée en deux parties de structure AB. La première semble être une récitation en fa, avec fa comme finale temporaire, la deuxième commence par une récitation sur la, puis sur sol pour finir la phrase sur fa comme finale.

2.3.26B26 Yawnòyô

Transcription

A

Bri-šit e-màr a-lò-hô dneh-wê nuh-rô wàh-wô nuh-rô wàr-daf hès-kô men ti - bel,

B

wàd - naḥ nuh - rèh wàn - har lḳul - hèn ber - yò - tô

C

w'i - rê wno - šô mšab-ḥin leh wom-rin ba - re - kùy.

Diagramme des occurrences

	Do	Do#	Ré	Mi b /Ré#	Mi	Fa	Fa#	Sol	Sol#	La	Si b /La#	Si
Durée	7.0%	0%	45.6%	14.0%	0%	19.3%	0%	14.0%	0%	0%	0%	0%
Occurrences	4	0	22	8	0	8	0	7	0	0	0	0

Histogramme et Tableau de succession de notes

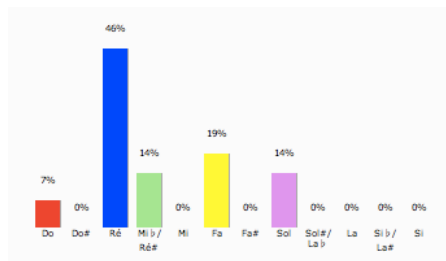

	C4	D4	E4 b	F4	G4	0
C4		4				
D4	4	13	4			
E4 b		3		4	1	
F4			4	2	2	
G4		1		2	4	
0						

Diagramme mélodique

Tableau récapitulatif

N°	I	T	Ft	F	Echelle	Genre
B26	ré	ré	do, ré	ré	do, ré, mi ^{db} , fa, sol	Zalzalien

Analyse

Cette pièce appartient au genre Qòlò du recueil Šhìmtò. Elle est formée de 3 versets contenant 2 hémistiches de 4 et 7 syllabes. La coda est formé par l'expression « w'irê wnòšò mšabhìn leh womrìn » pour un total de 4 et 5 syllabes et de « barekùy ».

La note initiale, la teneur et la finale sont ré, les finales temporaires sont do et ré. L'échelle do-ré-mi^{db}-fa-sol est du genre Zalzalien. Elle procède par mouvement conjoint à l'exception d'une quarte, qui est le passage entre les versets, et d'une tierce. La structure de la pièce est ABC : la partie B vient s'interférer entre A et C qui ont leur note initial, leur teneur et leur finale en ré.

2.3.27B27 Kàkrô

Transcription

Ha - le - lù - yâ,

A

Bșà - frô drò - 'em šî - fù - rô wqò 'yô qàr - nô wdò - naḥ at bar a - lò - hô 'al 'no - nà y nùh - rô,

A'

wto - qèn kûr - sà y dì - nô bat - ri - šù - tô wmet - gal - yòn ùl kas yò - tô qûd - mât ra - bù - tòk,

B

àw - dô ban mor daw - di - nàn boḥ wḥus 'layn bràḥ - mê đṭay - bu - tòk

10

w'am ùl dàš - far lî - qo - ròḥ ne - 'ùl lag - nù - noḥ.

Diagramme des occurrences

	Do	Do#	Ré	Mi b / Ré#	Mi	Fa	Fa#	Sol	Sol#	La	Si b / La#	Si
Durée	10.0%	0%	1.2%	0%	0%	4.7%	0%	17.6%	0%	47.6%	18.8%	0%
Occurrences	9	0	1	0	0	4	0	15	0	39	16	0

Histogramme et Tableau de succession de notes

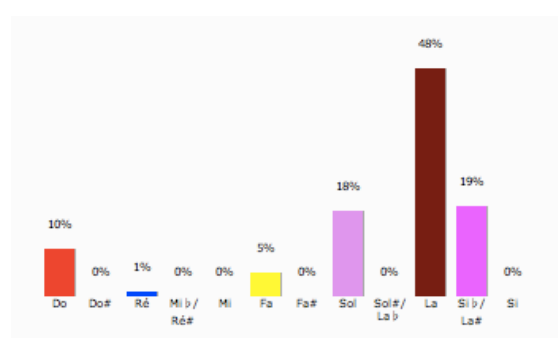

	F4	G4	A4	B4 b	C5	D5	0
F4		4					
G4	4		8	3			
A4		9	20	7	2		
B4 b		2	9		5		
C5			1	6	1	1	
D5					1		
0							

Diagramme mélodique



Tableau récapitulatif

N°	I	T	Ft	F	Echelle	Genre
B27	la	la	la	la	fa, sol, la, sib, do ré	Diatonique

Analyse

Cette pièce appartient au genre Qòlò du recueil Š hìmtò. Elle est formée d'un capo « Halelùâ » et de 6 versets : Le 1^{er} contient 2 hémistiches de 7 et 4 syllabes, les 2^{ème}, 4^{ème} et 6^{ème} contiennent 2 hémistiches de 7 et 5 syllabes, le 3^{ème} contient 2 hémistiches de 6 et 4 syllabes, le 5^{ème} contient 2 hémistiches de 8 et 7 syllabes.

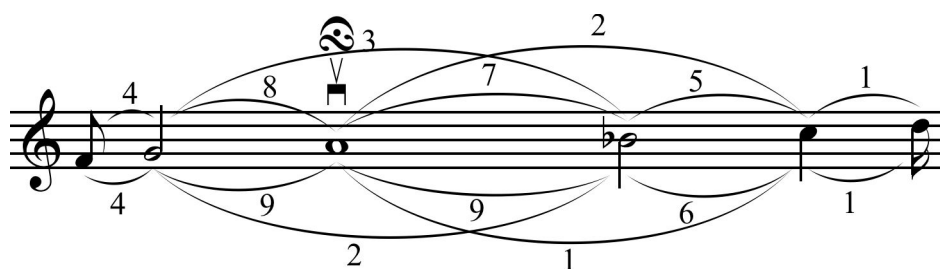
La note initiale, la teneur, la finale temporaire et la finale sont la. L'échelle fa-sol-la-sib-do-ré est du genre Diatonique. Elle procède par mouvement conjoint à l'exception de quelques tierces. La répétition et variation du segment mélodique délimitent ses parties qui forment la structure AA'B.

2.3.28B28 Kùlhùn 'bodàw dalòhò

Transcription

A

Kùl-hùn 'bo - d'aw da-lò- hò__ w'kùl-hùn ber-yò-tò dà-brò ša-ba-ħu- nòy_ lmò - riò,

6 **A'**

me - ùl 'al bnay - nò - šò dbàr-'ò dnaħ wò nuh-rèh wal-ķul - òh ti - b'el àn - har,

10 **B**

w'ħà - ye wfur - qò-nò lab-nay - nò-šò yab wam - šab-ħin leh l'ò - lam 'ol - mìn, ba - re - ò - ĩy.

Diagramme des occurrences

	Do	Do#	Ré	Mi b / Ré#	Mi	Fa	Fa#	Sol	Sol#	La	Si b / La#	Si
Durée	1.5%	0%	2.9%	39.7%	0%	17.6%	0%	38.2%	0%	0%	0%	0%
Occurrences	1	0	2	25	0	13	0	25	0	0	0	0

Histogramme et Tableau de succession de notes

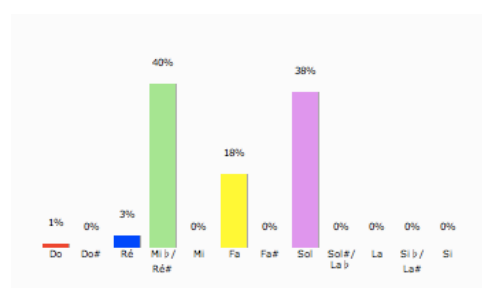

	C4	D4	E4 b	F4	G4	0
C4			1			
D4				2		
E4 b	1	2	14	5	2	
F4			7	1	5	
G4			2	5	18	
0						

Diagramme mélodique

Tableau récapitulatif

N°	I	T	Ft	F	Echelle	Genre
B28	mi ^{db}	mi ^{db}	mi ^{db}	mi ^{db}	do, ré, mi ^{db} , fa, sol	Zalzalien

Analyse

Cette pièce appartient au genre Qòlò du recueil Šhìmtò. Elle est formée de 2 versets : Le 1^{er} contient 3 hémistiches de 7 syllabes chacun, le 2^{ème} contient 3 hémistiches de 8, 7 et 4 syllabes. Elle se termine par une coda avec l'expression « wḥàye wfurqònò labnaynòšò yab wamšabhìn leh l'òlam 'olmìn » pour un total de 5, 5 et 8 syllabes et du « bareḳùy ».

La note initiale, la teneur, la finale temporaire et la finale sont mi^{db}. L'échelle do-ré-mi^{db}-fa-sol est du genre Zalzalien. Elle procède par mouvement conjoint à l'exception de quelques tierces. La répétition et variation du segment mélodique délimitent ses parties qui forment la structure AA'B.

2.3.29 B29 Lbibùtô z'ürtô

Transcription

Ha-le - lù - yâ,

A

Lel baš-mà-yô ro-è'm šùb-ħoḵ bar a-lò-hô, men ma-là-kêwḥay-la-wò-tô gni-zê dal-'èl,

B

wlô yod - 'in, wlô rgi - šin dáy - kô šòr - yô ra - bù - tòḵ

C

wme-tul-hò-dê hò soḡ-di-nàn wam-šab-ḥi-nàn lâ - lò - hô bḵul 'e - do - nìn.

Diagramme des occurrences

	Do	Do#	Ré	Mi ♭/Ré#	Mi	Fa	Fa#	Sol	Sol#	La	Si ♭/La#	Si
Durée	1.4%	0%	4.1%	60.8%	0%	26.4%	0%	7.4%	0%	0%	0%	0%
Occurrences	1	0	3	40	0	13	0	4	0	0	0	0

Histogramme et Tableau de succession de notes

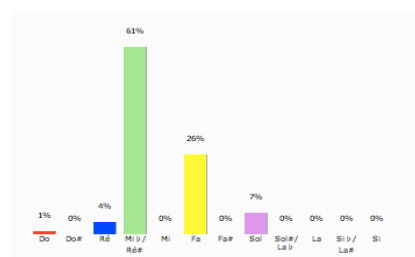

	C4	D4	E4 ♭	F4	G4	0
D4			1	2		
E4 ♭	1	3	30	6		
F4			8	2	3	
G4				3	1	
0						

Diagramme mélodique

Tableau récapitulatif

N°	I	T	Ft	F	Echelle	Genre
B29	do	mi ^{db}	mi ^{db}	mi ^{db}	do, ré, mi ^{db} , fa, sol	Zalzalien

Analyse

Cette pièce appartient au genre Qòlò du recueil Š hìmtò. Elle est formée d'un capo « Halelùyâ » et de 3 versets : Le 1^{er} et le 2^{ème} contiennent 3 hémistiches de 4 syllabes chacun, le 3^{ème} contient 2 hémistiches de 6 et 7 syllabes. Elle se termine par une coda avec l'expression « wmetulhòdê hô soğdinàn wamšbhinàn lâlòhò bķul 'edonìn » pour un total de 4, 4, 4 et 7 syllabes.

La note initiale est do, la teneur, la finale temporaire et la finale sont mi^{db}. L'échelle do-ré-mi^{db}-fa-sol est du genre Zalzalien. Elle procède par mouvement conjoint à l'exception de quelques tierces. La répétition et variation du segment mélodique délimitent ses parties et forment la structure AABC.

2.3.30 B30 Lbibùtô ‘ašintô

Transcription

Bal - bi - bù - - tô

2 **A**
qoy-mìn kèn-šê šma - yò - nê wzom-rin teš - bùḥ - tô___ wàr-mê zàw - ‘ô,

6 **A'**
war-ti - tô bêṭ gu - day - hùn dab-này gaw - zàl - tô,___ wam-bar-ḵin wam-qad-šin

11 **B**
lhaw ḥày - lô daṭ - ‘i - nin wat - rēḥ lô yod - ‘in.

Diagramme des occurrences

	Do	Do#	Ré	Mi b/Ré#	Mi	Fa	Fa#	Sol	Sol#	La	Si b/La#	Si
Durée	2.9%	0%	13.0%	43.5%	0%	23.2%	0%	17.4%	0%	0%	0%	0%
Occurrences	2	0	8	27	0	15	0	11	0	0	0	0

Histogramme et Tableau de succession de notes

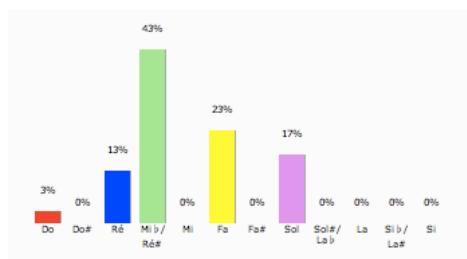

	C4	D4	E4 b	F4	G4	0
C4			2			
D4	1	2	5			
E4 b	1	5	12	8	1	
F4			7		8	
G4			1	7	2	
0						

Diagramme mélodique

Tableau récapitulatif

N°	I	T	Ft	F	Echelle	Genre
B30	sol	mi ^{db}	mi ^{db}	ré	do, ré, mi ^{db} , fa, sol	Zalzalien

Analyse

Cette pièce appartient au genre Qòlò du recueil Š hìmtò. Elle est formée d'un capo « Balbibùtò » et de 3 versets : Le 1^{er} contient 3 hémistiches de 7, 5, et 4 syllabes, le 2^{ème} contient 3 hémistiches de 7, 5 et 6 syllabes, le 3^{ème} contient 2 hémistiches de 6 et 5 syllabes.

La note initiale est sol, la teneur, la finale temporaire sont mi^{db} et la finale est ré. L'échelle do-ré-mi^{db}-fa-sol est du genre Zalzalien. Elle procède par mouvement conjoint à l'exception de quelques tierces. La répétition et variation du segment mélodique délimitent ses parties qui forment la structure AA'B.

2.3.31 B31 Lbêt 'anidê

Transcription

A **B**

Ṭu bàw lày-nô draḥ moḵ mò ran daḵ-yo-yit wlô 'bad_àw-lô wha lèḵ bür-hô dfaḵ do nàyk,

4 **A** **B**

ṭu bàw lày nô daš baq'u-trèh wqen yo nèh wàs qal šli bèh 'al kat fèh wàn faḵ-bo-tròḵ,

7 **A** **B**

ṭu-bàw lày-nô di-tàw her-gèhw'en-yo-nèh bšo' tò ḍhil-tô dma-faq-tèh men hon'òl - mô,

10 **A**

ṭu - bàw lày - nô ḍṭa - yeb mèš - ḥô blam - fi - dèh zwò - dè__ tò - bê

12 **B'**

wḥù - bô__ wam - raḥ - mo - nù - tò.

Diagramme des occurrences

	Do	Do#	Ré	Mi b/Ré#	Mi	Fa	Fa#	Sol	Sol#	La	Si b/La#	Si
Durée	14.0%	0%	15.4%	39.3%	0%	27.6%	0%	3.7%	0%	0%	0%	0%
Occurrences	12	0	21	42	0	30	0	4	0	0	0	0

Histogramme et Tableau de succession de notes

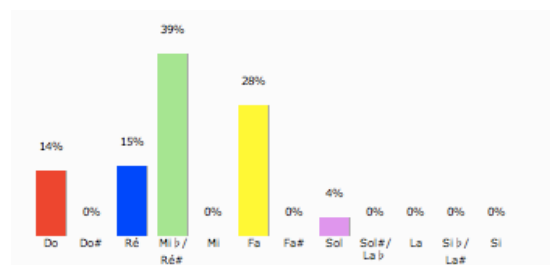

	C4	D4	E4 b	F4	G4	0
C4		5	3	4		
D4	4		9	8		
E4 b	7	11	9	14		
F4		5	21		4	
G4				4		
0						

Diagramme mélodique



Tableau récapitulatif

N°	I	T	Ft	F	Echelle	Genre
B31	mi ^{db}	mi ^{db}	do, mi ^{db}	do	do, ré, mi ^{db} , fa, sol	Zalzalien

Analyse

Cette pièce appartient au genre Qòlò du recueil Šhìmtò. Elle est formée de 4 versets contenant 4 hémistiches de 4, 4, 7 et 7 syllabes.

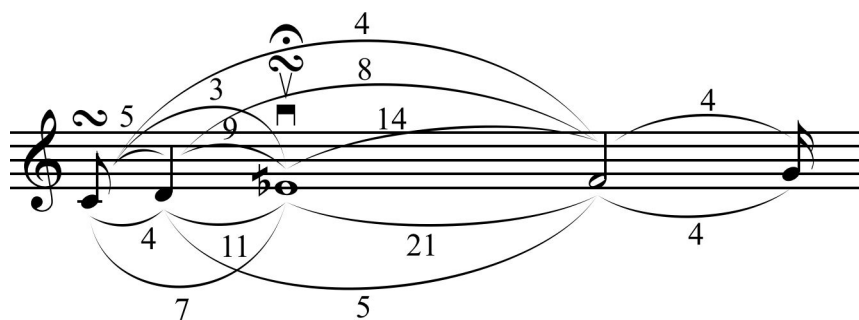
La note initiale, la teneur et la finale sont mi^{db}, les finales temporaires sont do et mi^{db}. L'échelle do-ré-mi^{db}-fa-sol est du genre Zalzalien. Elle procède par mouvement conjoint à l'exception de quelques quarts et tierces. La répétition et variation des segments mélodiques délimitent les parties et forment la structure AB AB AB AB'.

2.3.32 B32 Lbaytòk 'elèt

Transcription

A

Btùl - tô Màr - yam è - mô dyèl - dat la - lò - hô,

B

şlu - tèk tèh - wê lan şù - rô bill - yô wbî - mò - mô.

Diagramme des occurrences

	Do	Do#	Ré	Mi b/Ré#	Mi	Fa	Fa#	Sol	Sol#	La	Si b/La#	Si
Durée	10.3%	0%	58.6%	15.5%	0%	12.1%	0%	3.4%	0%	0%	0%	0%
Occurrences	3	0	14	4	0	3	0	1	0	0	0	0

Histogramme et Tableau de succession de notes

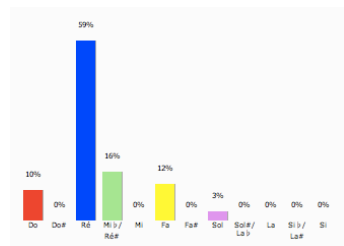

	C4	D4	E4 b	F4	G4	0
C4		3				
D4	3	8	2			
E4 b		2		2		
F4			2		1	
G4				1		
0						

Diagramme mélodique

Tableau récapitulatif

N°	I	T	Ft	F	Echelle	Genre
B32	ré	ré	ré	ré	do, ré, mi ^{db} , fa, sol	Zalzalien

Analyse

Cette pièce appartient au genre Qòlò du recueil Šhìmtò. Elle est formée de 2 versets : Le 1^{er} contient 2 hémistiches de 4 et 7 syllabes, le 2^{ème} contient 2 hémistiches de 5 et 7 syllabes.

La note initiale, la teneur, la finale temporaire et la finale sont ré. L'échelle do-ré-mi^{db}-fa-sol est du genre Zalzalien. Elle procède par mouvement conjoint et présente une symétrie dans les mouvements ascendants et descendants du diagramme mélodique. Les deux phrases qui forment cette pièce sont formés comme-ci : la première est une récitation sur ré (étant aussi finale temporaire) avec la présence de do, la deuxième est plus élaborée et monte jusqu'au sol pour terminer sur ré, finale de la pièce de structure AB.

2.3.33B33 Lhaw dbatùnô dnùrô

Transcription

A

Lhaw dba - tù - nô dnù - rô laṭ - lò - yê ṭà - lô ras wô, ba - re - kù,y,

A'

lhaw dàf - ṣî wô lDo - ni - yèl men gù - bô dar - ya - wò - tô,

B

ṣab - hù,y way - tir ra - mer - mùy_ l'o - làm 'ol - mìn, ba re - kù,y.

Diagramme des occurrences

	Do	Do#	Ré	Mi b /Ré#	Mi	Fa	Fa#	Sol	Sol#	La	Si b /La#	Si
Durée	1.9%	0%	5.7%	39.6%	0%	22.6%	0%	30.2%	0%	0%	0%	0%
Occurrences	1	0	3	19	0	12	0	15	0	0	0	0

Histogramme et Tableau de succession de notes

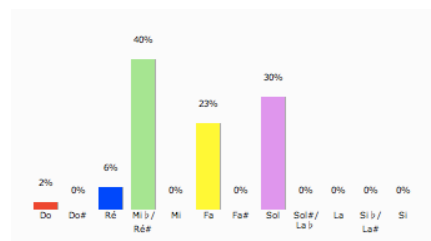

	C4	D4	E4 b	F4	G4	0
C4			1			
D4			1	2		
E4 b	1	3	9	4	1	
F4			6	2	4	
G4			1	4	10	
0						

Diagramme mélodique

Tableau récapitulatif

N°	I	T	Ft	F	Echelle	Genre
B33	mi ^{db}	mi ^{db}	mi ^{db}	mi ^{db}	do, ré, mi ^{db} , fa, sol	Zalzalien

Analyse

Cette pièce appartient au genre Qòlò du recueil Šhìmtò. Elle est formée de 2 versets : Le 1^{er} contient 2 hémistiches de 6 et 7 syllabes, l'expression « barekùy » suit directement avant de passer au 2^{ème} verset qui contient 2 hémistiches de 7 syllabes chacun, pour en finir avec la coda qui est l'expression « šabhùy wyatìr ramermùy l'olàm 'olmìn » et un « barekùy » final.

La note initiale, la teneur, la finale temporaire et la finale sont mi^{db}. L'échelle do-ré-mi^{db}-fa-sol est du genre Zalzalien. Elle procède par mouvement conjoint à l'exception de quelques tierces. La répétition et variation du segment mélodique délimitent ses parties qui forment la structure AA'B.

2.3.34B34 Lhaw dabtùrô qadišô

Transcription

A

Lhaw dab - tù - rô qa - di - šô meš - ta - bəh wô wab - gəw sən - yô

B

rò - zô dab - tül - tô šor wô, haw dal - mù - šê rò - zô glô wô,

C

lmò - riô ša - bəh was - gùd leh wra - mer - mùy. l'o - ləm 'ol - mìn, ba - re - kùy.

Diagramme des occurrences

	Do	Do#	Ré	Mi b /Ré#	Mi	Fa	Fa#	Sol	Sol#	La	Si b /La#	Si
Durée	4.9%	0%	45.9%	14.8%	0%	23.0%	0%	11.5%	0%	0%	0%	0%
Occurrences	3	0	24	9	0	11	0	5	0	0	0	0

Histogramme et Tableau de succession de notes

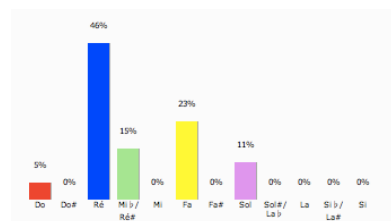

	C4	D4	E4 b	F4	G4	0
C4		3				
D4	3	15	5			
E4 b		4		5		
F4			4	4	3	
G4		1		2	2	
0						

Diagramme mélodique

Tableau récapitulatif

N°	I	T	Ft	F	Echelle	Genre
B34	ré	ré	ré	ré	do, ré, mi ^{db} , fa, sol	Zalzalien

Analyse

Cette pièce appartient au genre Qòlò du recueil Šhìmtò. Elle est formée de 2 versets : Le 1^{er} contient 4 hémistiches de 4, 6, 5 et 7 syllabes, le 2^{ème} contient 2 hémistiches de 7 syllabes chacun. Elle se termine par une coda avec l'expression « lmòryò šabàḥ wasgùd leh wramermùy l'olàm 'olmin » pour un total de 7 et 7 syllabes et un « bareḳùy ».

La note initiale, la teneur, la finale temporaire et la finale sont ré. L'échelle do-ré-mi^{db}-fa-sol est du genre Zalzalien. Elle procède par mouvement conjoint à l'exception de la quarte qui marque le passage entre les versets et présente une symétrie dans les mouvements ascendants et descendants du diagramme mélodique (à l'exception de la quarte ascendante). La variation du segment mélodique délimite la structure ABC.

2.3.35 B35 Law firô qatlèh lòdom

Transcription

A

Law fi - rô qat - lèh lò - dom dît wô beh bhaw î - lò - nô,

5 **B**

wlaw màw - tô ksê wô bfi - rô fuq - dò - nô da' - bàd qat - lèh,

8 **C**

wša - bàh we-màr dba-rèk kul-hùn 'ab - dà-wed mòr-yô lmòr-yô, ba - re - kùy

Diagramme des occurrences

	Do	Do#	Ré	Mi b / Ré#	Mi	Fa	Fa#	Sol	Sol#	La	Si b / La#	Si
Durée	15.4%	0%	1.9%	0%	0%	19.2%	0%	23.1%	0%	32.7%	7.7%	0%
Occurrences	7	0	1	0	0	8	0	11	0	17	4	0

Histogramme et Tableau de succession de notes

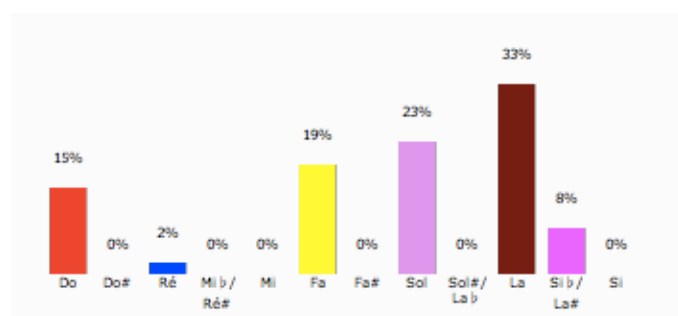

	C4	F4	G4	A4	B4 b	C5	D5	0
F4	1	4	2	1				
G4		2	4	5				
A4		1	4	9	2	1		
B4 b				2	1	1		
C5			1		1	3	1	
D5						1		
0								

Diagramme mélodique

Tableau récapitulatif

N°	I	T	Ft	F	Echelle	Genre
B35	do	la	fa, sol	fa	do, fa, sol, la, sib, do, ré	Diatonique

Analyse

Cette pièce appartient au genre Qòlò du recueil Šhìmtò. Elle est formée de 2 versets contenant 2 hémistiches de 7 syllabes chacun. Elle se termine par une coda avec l'expression « wšabàḥ wemàr dbarèḵ ḵulhùn 'bodàw dmòryô lmòryô» pour un total de 8 et 7 syllabes et un « bareḵùy ».

La note initiale est do, la teneur est la, la finale est fa, les finales temporaires sont fa et sol. L'échelle fa-sol-la-sib-do-ré est du genre Diatonique. Elle procède par mouvement conjoint à l'exception du saut de quarte (au début et au passage entre les versets) et de quelques tierces et présente une symétrie (quasi parfaite) dans les mouvements ascendants et descendants du diagramme mélodique. Les trois phrases qui délimitent la structure ABC sont formés de cette manière : la première, après le saut de quarte, semble une récitation sur fa (avec fa comme finale temporaire), la deuxième semble l'imiter mais avec la comme teneur, la troisième récite sur do, puis la, pour finir sur fa comme finale de la pièce.

2.3.36B36 Leḵ emèh dâlòhò

Transcription

A **B** **B'**

Šlò-mò 'a-mèḵ qa-diš-tò mòr-tò di-làn. Màr-yam dah-wàyit leh. È-mo la-lò - hò.

5 **A'** **B''**

Wèt - ga - šam men 'u - bèḵ dà - ḵyô - aḵ daš - fàr leh. Bbò - 'û me - nòḵ.

8 **C**

Mò - riò loḵ teš - bùḥ - tò.

Diagramme des occurrences

	Do	Do#	Ré	Mi b /Ré#	Mi	Fa	Fa#	Sol	Sol#	La	Si b /La#	Si
Durée	5.1%	0%	6.8%	58.5%	0%	22.9%	0%	6.8%	0%	0%	0%	0%
Occurrences	2	0	4	28	0	9	0	4	0	0	0	0

Histogramme et Tableau de succession de notes

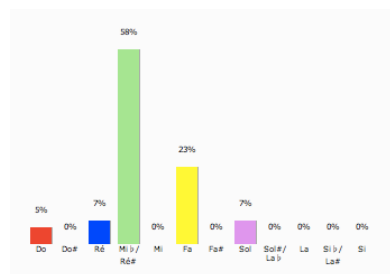

	C4	D4	E4 b	F4	G4	0
C4		1	1			
D4			2	2		
E4 b	1	3	17	5	1	
F4			7	1	1	
G4			1	1	2	
0						

Diagramme mélodique

Le diagramme mélodique illustre les liaisons et les numéros de doigts pour les notes de la mélodie. Les notes sont : C4, D4, E4b, F4, G4, F4, E4b, D4, C4. Les numéros de doigts sont : 1, 2, 3, 5, 7, 1, 1.

Tableau récapitulatif

N°	I	T	Ft	F	Echelle	Genre
B36	mi ^{db}	mi ^{db}	mi ^{db}	do	do, ré, mi ^{db} , fa, sol	Zalzalien

Analyse

Cette pièce appartient au genre Qòlò du recueil Šhìmtò. Elle est formée de 5 versets : Le 1^{er} contient 2 hémistiches de 7, et 4 syllabes, le 2^{ème} et 3^{ème} verset sont formés de 5 syllabes, le 4^{ème} contient 3 hémistiches de 4 syllabes chacun, le 5^{ème} verset est formé de 4 syllabes. Elle se termine par une coda avec l'expression « Mòryô loḵ tešbùḥtò ».

La note initiale, la teneur, la finale temporaire sont mi^{db}, la finale est do. L'échelle do-ré-mi^{db}-fa-sol est du genre Zalzalien. Elle procède par mouvement conjoint à l'exception de quelques tierces. La répétition et variation du segment mélodique délimitent les parties et forment la structure ABB' A'B''C.

2.3.37B37 Leḡ ditàyk šubhòrô

Transcription

A

Leḡ di - tàyk šub - hò-rô dḡu-lòh ti-bêl yol-dàt a - lò - hô, dme nèḡ šbo wet-ga-šàm

5 **B**

mèl-tô hà-yô a - lò-hô haw deš-tà-dar men à- bô, bte-šeb-ḡò-tô mawr-bi - nàn.

Diagramme des occurrences

	Do	Do#	Ré	Mi b/Ré#	Mi	Fa	Fa#	Sol	Sol#	La	Si b/La#	Si
Durée	11.8%	0%	0%	0%	0%	24.5%	0%	15.7%	0%	38.2%	9.8%	0%
Occurrences	6	0	0	0	0	11	0	7	0	17	5	0

Histogramme et Tableau de succession de notes



Diagramme mélodique

Tableau récapitulatif

N°	I	T	Ft	F	Echelle	Genre
B37	do	la	la	fa	do, fa, sol, la, sib, do	Diatonique

Analyse

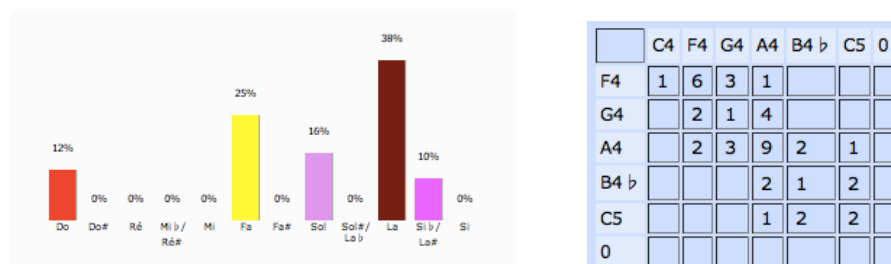
Cette pièce appartient au genre Qòlò du recueil Šhìmtò. Elle est formée de 2 versets : Le 1^{er} contient 2 hémistiches de 8 et 7 syllabes, le 2^{ème} contient 3 hémistiches de 6, 7 et 7 syllabes. Elle se termine par une coda avec l'expression « btešebhòtò mawerbinàn ».

La note initiale est do, la teneur et la finale temporaire sont la, et la finale est fa. L'échelle do-fa-sol-la-sib-do est du genre Diatonique. Elle procède par mouvement conjoint à l'exception de quelques tierces. Les deux phrases qui délimitent la structure AB sont formés de cette manière : la première, après le saut de quarte, récite sur fa et termine sur la comme finale temporaire, le deuxième récite sur la et termine sur fa comme finale de la pièce.

2.3.38B38 Lmalkùt ràwmô

Transcription

A

Ràh - mê šo - yèl nô ħno - nòḵ bo - 'ê nô me - nòḵ bar ṭò - bô

B

fà-son mor men gi - hà - nô dàk-sê bì faḡ-ròḵ wad-mòḵ wàd-lô kef-rèt baṣ - li - bòḵ

C

lô tek - fùr bì bhaw yàw - mô mô ddo - 'èn at ḵul - hèn šar - bò - tô.

Diagramme des occurrences

	Do	Do#	Ré	Mi b/Ré#	Mi	Fa	Fa#	Sol	Sol#	La	Si b/La#	Si
Durée	13.3%	0%	76.7%	5.0%	0%	5.0%	0%	0%	0%	0%	0%	0%
Occurrences	8	0	39	3	0	2	0	0	0	0	0	0

Histogramme et Tableau de succession de notes



Diagramme mélodique

Tableau récapitulatif

N°	I	T	Ft	F	Echelle	Genre
B38	ré	ré	ré	ré	do, ré, mi ^{db} , fa	Zalzalien

Analyse

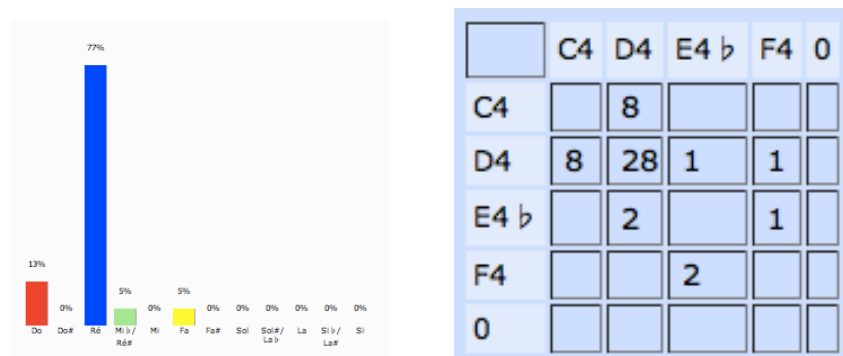
Cette pièce appartient au genre Qòlò du recueil Šhìmtò. Elle est formée de 3 versets : Les 1^{er} et 3^{ème} contient 3 hémistiches de 5 syllabes chacun, le 2^{ème} contient 3 hémistiches de 7 syllabes chacun.

La note initiale, la teneur, la finale temporaire et la finale sont ré. L'échelle do-ré-mi^{db}-fa est du genre Zalzalien. Elle procède par mouvement conjoint à l'exception de la tierce finale. La répétition (et parfois variation) des segments mélodiques dans une même partie, la différentie de l'autre, par suite ces trois phrases forment la structure ABC.

2.3.39 B39 LMàryam yoldàt alòhò (1)

Transcription

Ha - le - lù - yâ,

A Bşàf-rò òo-dèn za-di-qê byad'am-lay-hùn, dal tu-ğlo-nèh daş-li-bò zra'to-bò-tò,

B wmo - ràn Yè - şu' eş - ta - dâr lhun bas - bar - tèh, _____

C gnù - nô wgà - tò wmal - kù - tò wħà - yê ħà - tê.

Diagramme des occurrences

	Do	Do#	Ré	Mi b / Ré#	Mi	Fa	Fa#	Sol	Sol#	La	Si b / La#	Si
Durée	5.6%	0%	28.7%	22.2%	0%	0%	12.0%	25.9%	0%	3.7%	1.9%	0%
Occurrences	3	0	12	13	0	0	7	14	0	2	1	0

Histogramme et Tableau de succession de notes

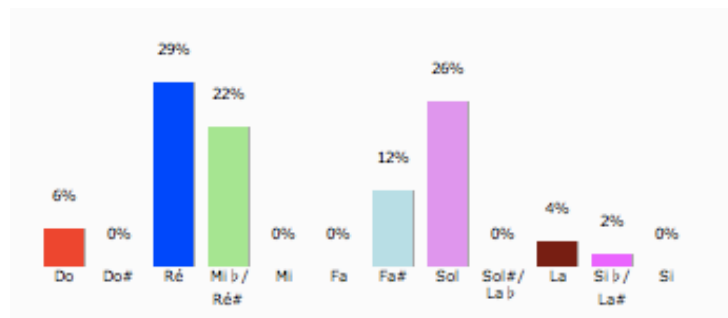

	C4	D4	E4 b	F4#	G4	A4	B4 b	0
C4		1	2					
D4	3	4	5					
E4 b		5	3	5				
F4#			1		6			
G4		1	2	2	7	1		
A4						1	1	
B4 b							1	
0								

Diagramme mélodique

The diagram shows intervals between notes: 1, 2, 5, 5, 6, 1, 1, 3, 5, 1, 2, 1, 1, 1.

Tableau récapitulatif

N°	I	T	Ft	F	Echelle	Genre
B39	sol	ré	ré	ré	do, ré, mi ^{db} , fa#, sol, la, sib	Hijaz

Analyse

Cette pièce appartient au genre Qòlò du recueil Š ħimtò. Elle est formée d'un capo « Halelùâ » et de 4 versets contenant 2 hémistiches de 7 et 4 syllabes.

La note initiale est sol, la teneur, la finale temporaire et la finale sont ré. L'échelle do-ré-mi^{db}-fa#-sol-la-sib est du genre Hijaz. Elle procède par mouvement conjoint à l'exception d'une quarte (passage entre les versets) et de quelques tierces. La répétition et variation du segment mélodique délimitent les parties et forment la structure AABC.

2.3.40 B40 LMàryam yoldàt alòhò (2)

Transcription

Ha - le - lù - yâ,

2 **A** **A**

Som ban Yè- šu' bar màl-kô ò - tô dhà- yê, dmo dhò- zê loh b'el- dà-rô 'ò- req me- nêh,

6 **B** **C**

fağ-rêh qa-di - sô yab lan lhu - sòy hàw- bê, wad- mêh hà- yô àš- qî lan dhû_ mna- tàr lan.

Diagramme des occurrences

	Do	Do#	Ré	Mi b / Ré#	Mi	Fa	Fa#	Sol	Sol#	La	Si b / La#	Si
Durée	5.6%	0%	46.3%	35.2%	0%	0%	9.3%	3.7%	0%	0%	0%	0%
Occurrences	3	0	21	18	0	0	5	2	0	0	0	0

Histogramme et Tableau de succession de notes

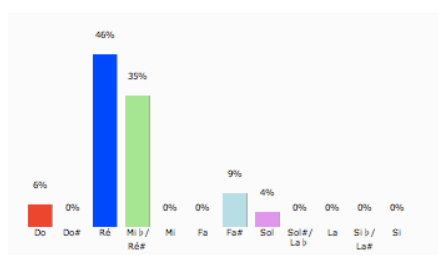

	C4	D4	E4 b	F4#	G4	0
C4			3			
D4	3	14	4			
E4 b		6	8	4		
F4#			1	1	2	
G4			2			
0						

Diagramme mélodique

Tableau récapitulatif

N°	I	T	Ft	F	Echelle	Genre
B40	fa#	ré	ré	ré	do, ré, mi ^{db} , fa#, sol	Hijaz

Analyse

Cette pièce appartient au genre Qòlò du recueil Š ħimtò. Elle est formée d'un capo « Halelùâ » et de 4 versets contenant 2 hémistiches de 7 et 4 syllabes.

La note initiale est fa#, la teneur, la finale temporaire et la finale sont ré. L'échelle do-ré-mi^{db}-fa#-sol est du genre Hijaz. Elle procède par mouvement conjoint à l'exception de quelques tierces. La répétition et variation du segment mélodique, délimitent les parties et forment la structure AABC.

2.3.41 B41 L'el men tûrê rômê

Transcription

A

Ra-ħe-me' lay a - lò - hô e-mâr Da-wid bar I-šay baz - mi-rù - tô drûħ - quð - šô,

A'

diU-ri - yâ bnèķ - lô qeṭ-lèt wbâd-mô dnò-šô mfâl-fal nô zu-fèħ daħ-no-nòķ ru - sè' - lay,

B

ha - le - lù - yâ, wa - še-gâyn men kût-mò - tô Yè-šu' fo - ru-qèħ dòl - mô.

Diagramme des occurrences

	Do	Do#	Ré	Mi b / Ré#	Mi	Fa	Fa#	Sol	Sol#	La	Si b / La#	Si
Durée	1.4%	0%	2.9%	37.7%	0%	21.7%	0%	31.9%	2.9%	0%	0%	1.4%
Occurrences	1	0	2	24	0	15	0	21	2	0	0	1

Histogramme et Tableau de succession de notes

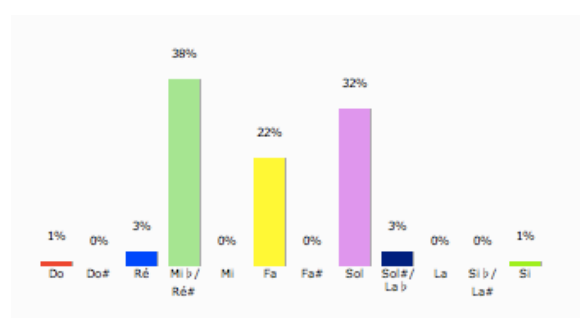

	C4	D4	E4 b	F4	G4	A4 b	B4	0
C4			1					
D4				2				
E4 b	1	2	14	4	2			
F4			7	2	6			
G4			1	7	12	1		
A4 b					1		1	
B4						1		
0								

Diagramme mélodique

Tableau récapitulatif

N°	I	T	Ft	F	Echelle	Genre
B41	mi ^{db}	mi ^{db}	mi ^{db} , sol	mi ^{db}	do, ré, mi ^{db} , fa, sol, lab, si	Zalzalien

Analyse

Cette pièce appartient au genre Qòlò du recueil Šhìmtò. Elle est formée de 2 versets contenant 3 hémistiches de 7 syllabes chacun, à l'exception du dernier hémistiche qui compte 8 syllabes. Elle se termine par une coda avec « halelùjà » et l'expression « wašegàyn men kùtmòtò Yěšu' forukèh d'òlmò » pour un total de 7 et 7 syllabes.

La note initiale, la teneur et la finale sont mi^{db}, les finales temporaires sont mi^{db}, et sol. L'échelle do-ré-mi^{db}-fa-sol-lab-si est du genre Zalzalien pour la quinte inférieure, et Hijaz pour la tierce supérieure. Elle procède par mouvement conjoint à l'exception de quelques tierces. La répétition et variation du segment mélodique délimitent ses parties qui forment la structure AA'B.

2.3.42 B42 L'el men šufrê da'nônê

Transcription

A

Net-qà-bal fir-màn qûd-màyk fo-ru-qàn wtet-rà-ê bèh mo-ru - tòk aḡ dam-òd at,

A'

dḡa - tò - yê ḡnan maw - de - nân das - ḡel - nân

7

byad ràḡ - mê dbò - ḡû 'zi - lîn qa - bèl fir - mân.

Diagramme des occurrences

	Do	Do#	Ré	Mi b /Ré#	Mi	Fa	Fa#	Sol	Sol#	La	Si b /La#	Si
Durée	9.8%	0%	17.6%	28.4%	0%	40.2%	0%	3.9%	0%	0%	0%	0%
Occurrences	4	0	10	13	0	19	0	2	0	0	0	0

Histogramme et Tableau de succession de notes



Diagramme mélodique

Tableau récapitulatif

N°	I	T	Ft	F	Echelle	Genre
B42	fa	fa	do	do	do, ré, mi ^{db} , fa, sol	Zalzalien

Analyse

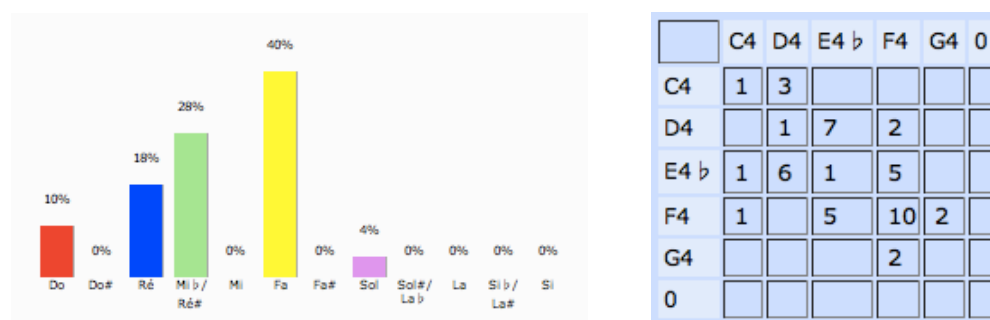
Cette pièce appartient au genre Qòlò du recueil Šhìmtò. Elle est formée de 2 versets contenant 4 hémistiches de 5, 5, 4 et 7 syllabes.

La note initiale et la teneur sont fa, la finale temporaire et la finale sont do. L'échelle do-ré-mi^{db}-fa-sol est du genre Zalzalien. Elle procède par mouvement conjoint à l'exception d'une quarte (passage entre les versets) et de quelques tierces. La répétition et variation du segment mélodique délimitent ses parties qui forment la structure AA'.

2.3.43 B43 Lašmàyo en osèq

Transcription

A

Lô mor nhê fir-mô dqà-reb loḵ 'àb - dê di-lòḵ aḵ haw fir-mô dqà - reb hwaw,

A'

bnay dÒ - ton wA - bi - rom yà' - nê e - lô

net - qa - bal aḵ fir - mèh dAh-rùn dṣà - lí wà - ḵlô maw - tò - nô.

Diagramme des occurrences

	Do	Do#	Ré	Mi b /Ré#	Mi	Fa	Fa#	Sol	Sol#	La	Si b /La#	Si
Durée	0%	0%	22.7%	19.8%	0%	44.2%	0%	11.2%	0%	2.1%	0%	0%
Occurrences	0	0	25	24	0	50	0	19	0	5	0	0

Histogramme et Tableau de succession de notes

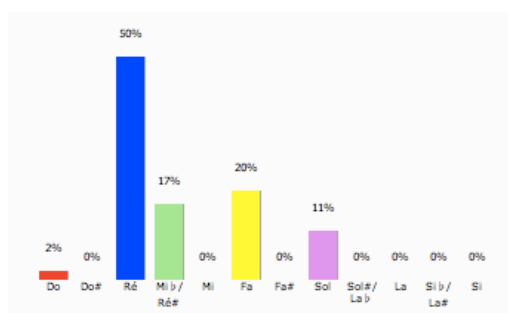

	C4	D4	E4 b	F4	G4	0
C4		1				
D4	1	16	7			
E4 b		4		5		
F4		2	2	2	2	
G4		1		1	3	
0						

Diagramme mélodique

Tableau récapitulatif

N°	I	T	Ft	F	Echelle	Genre
B43	ré	ré	ré	ré	do, ré, mi ^{db} , fa, sol	Zalzalien

Analyse

Cette pièce appartient au genre Qòlò du recueil Šhìmtò. Elle est formée de 2 versets : Le 1^{er} contient 4 hémistiches de 5, 5, 4 et 7 syllabes, le 2^{ème} contient 4 hémistiches de 6, 7, 5 et 7 syllabes chacun.

La note initiale, la teneur, la finale temporaire et la finale sont ré. L'échelle do-ré-mi^{db}-fa-sol est du genre Zalzalien. Elle procède par mouvement conjoint à l'exception d'une quarte (passage entre les versets) et de quelques tierces. La répétition et variation du segment mélodique délimitent ses parties qui forment la structure AA'.

2.3.44B44 Lathùmô dhaymonùtô

Transcription

Ha - le - lù - yâ,

2 **A**

Lat- hù-mô dhay-mo- nù - tô dat-lòt mô wat-mon-ta' - sàr a-bo- hò-tô dal-hùn šol - mi- nàn,

6 **A'**

a-bo dlayt leh šu-rò - yô 'o-bù-dô dràw-mô w'ùm - qô wad-met-ħa-ziòn wa-dlô met-ħa-ziòn,

10 **A''**

wàb-rô yħi-dò-yô dme - nèh det-tàħ-tí wal-bèš fàğ - rò wàh-wô nò-šô me-tùl fūr - qo- nàn,

14 **A'''**

wruħ qùd-šô fa-ra- qli - tô mħak mò-nô dàh-wô whò- wê, ha-le-lù-yâ, baš-mà- yô wba - r'ô._____

Diagramme des occurrences

	Do	Do#	Ré	Mi b /Ré#	Mi	Fa	Fa#	Sol	Sol#	La	Si b /La#	Si
Durée	0%	0%	22.7%	19.8%	0%	44.2%	0%	11.2%	0%	2.1%	0%	0%
Occurrences	0	0	25	24	0	50	0	19	0	5	0	0

Histogramme et Tableau de succession de notes

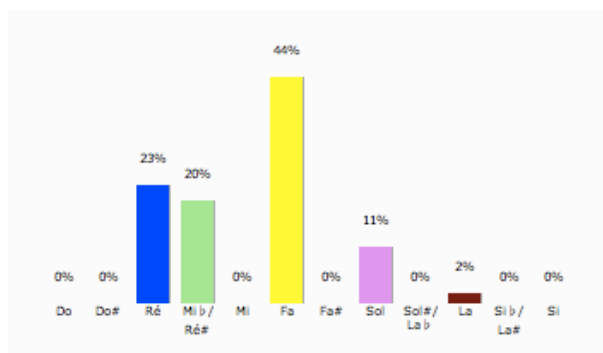

	D4	E4 b	F4	G4	A4	0
D4	7	12	5			
E4 b	8	2	14			
F4	5	10	16	14	5	
G4	4		15			
A4				5		
0						

Diagramme mélodique



Tableau récapitulatif

N°	I	T	Ft	F	Echelle	Genre
B44	ré	fa	fa	ré	ré, mi ^{db} , fa, sol, la	Zalzalien

Analyse

Cette pièce appartient au genre Qòlò du recueil Š ħimtò. Elle est formée d'un capo avec « Halelùyâ » et 4 versets : les 1^{er}, 2^{ème} et 3^{ème} contiennent 3 hémistiches de 7, 7 et 4 syllabes, la 4^{ème} contient 2 hémistiches de 7 syllabe chacune. Elle se termine par une coda avec « halelùyâ » et l'expression « bašmàyô wbàr'ô »

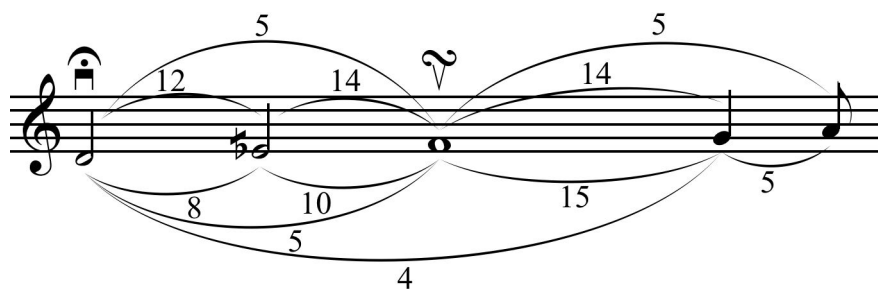
La note initiale et la finale sont ré, la teneur et la finale temporaire sont fa. L'échelle ré-mi^{db}-fa-sol est du genre Zalzalien. Elle procède par mouvement conjoint à l'exception d'une quarte et de quelques tierces. La répétition et variation du segment mélodique délimitent ses parties qui forment la structure AA'A"A''.

2.3.45B45 Mô rhimìn

Transcription

Ha - le - lù - yâ___ lmòr-yô teš-bùh- tô,

2 **A**

'al bêt mì - tê 'o - bàr wît waḥ- zít tà - mon___ fàğ - rê det - ḥa - bàl,___

5

wem - rèt ḏḥus mor 'al 'ab - ðàyk ḏhò bo - lèn lhun ba' - gò - nô,

7 **A'**

rus___ 'lay - hùn tà - lô ḏràḥ- mè wna-ḥèm e - nùn men ḥe - zèh ḏaš - yùl.

Diagramme des occurrences

	Do	Do#	Ré	Mi b /Ré#	Mi	Fa	Fa#	Sol	Sol#	La	Si b /La#	Si
Durée	0%	0%	18.9%	23.8%	0%	44.3%	0%	13.1%	0%	0%	0%	0%
Occurrences	0	0	11	14	0	27	0	8	0	0	0	0

Histogramme et Tableau de succession de notes



Diagramme mélodique

Le diagramme mélodique illustre les intervalles entre les notes de la mélodie. Les intervalles sont : 6, 3, 6, 8, 7, 2, 7, 8.

Tableau récapitulatif

N°	I	T	Ft	F	Echelle	Genre
B45	ré	fa	ré	ré	ré, mi ^{db} , fa, sol	Zalzalien

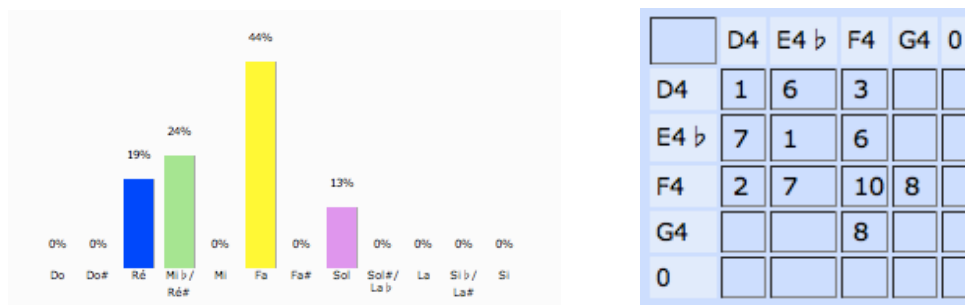
Analyse

Cette pièce appartient au genre Qòlò du recueil Š ħimtò. Elle est formée d'un capo avec « Halelùyâ » et l'expression « Imòryò tešbùħtò » et 3 versets : les 1^{er} et 3^{ème} contiennent 3 hémistiches de 7, 4 et 5 syllabes, la 2^{ème} contient 2 hémistiches de 7 syllabe chacune.

La note initiale, la finale temporaire et la finale sont ré, la teneur est fa. L'échelle ré-mi^{db}-fa-sol est du genre Zalzalien. Elle procède par mouvement conjoint à l'exception de quelques tierces. La répétition et variation du segment mélodique délimitent ses parties qui forment la structure AA'.

2.3.46B46 Msatronèh dNuḥ

Transcription

A **A'**

A - niḥ mo-ràn bag- nùn_ ḥad-wò - tô l'âb - dê di - lòḵ daš-ḵèb 'al sâb-roḵ,
5 wmo dò - tê at bteš-bùḥ-tô a-qim e-nùn bgà-bô dya-mi- nõḵ.

Diagramme des occurrences

	Do	Do#	Ré	Mi b /Ré#	Mi	Fa	Fa#	Sol	Sol#	La	Si b /La#	Si
Durée	4.7%	0%	3.5%	30.2%	0%	33.7%	0%	25.6%	1.2%	0%	1.2%	0%
Occurrences	1	0	2	12	0	15	0	8	1	0	1	0

Histogramme et Tableau de succession de notes



Diagramme mélodique

Le diagramme mélodique illustre les intervalles et les répétitions de notes dans la mélodie. Les chiffres 1, 2, 3, 5, V indiquent les intervalles entre les notes, et les arcs indiquent les répétitions de notes.

Tableau récapitulatif

N°	I	T	Ft	F	Echelle	Genre
B46	mi ^{db}	fa	mi ^{db}	do	do, ré, mi ^{db} , fa, sol, ladb, sib	Zalzalien

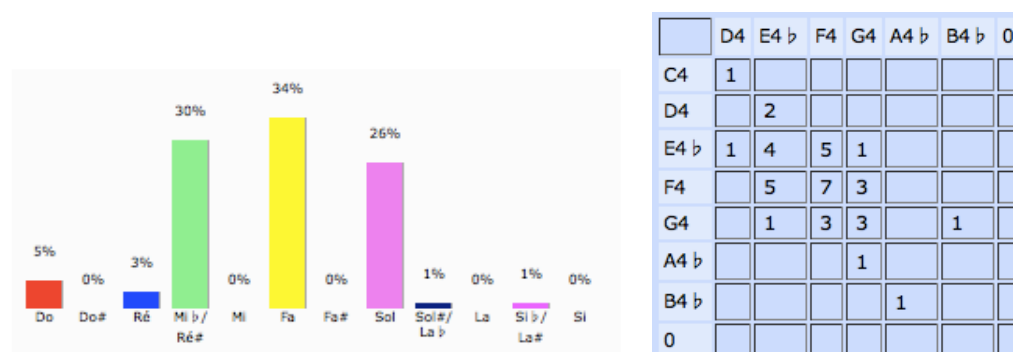
Analyse

Cette pièce appartient au genre Qòlò du recueil Šhìmtò. Elle est formée de 2 versets : le 1^{er} contient 4 hémistiches de 4, 5, 4 et 5 syllabes, la 2^{ème} contient 3 hémistiches de 4, 7 et 5 syllabes.

La note initiale et la finale temporaire sont mi^{db}, la teneur est fa et la finale est do. L'échelle do-ré-mi^{db}-fa-sol-ladb-sib est du genre Zalzalien. Elle procède par mouvement conjoint à l'exception de quelques tierces. La répétition et variation du segment mélodique délimitent ses parties qui forment la structure AA'B.

2.3.47B47 M'irònô

Transcription

A

'al mà - nô rèḥ - mat šèn - tô ya - tir men šùb - ḥô nàf - šô,

A'

wme-ṭul-mò-nô met - 'an - yàt bar-ḡi-gò-tô dlô yu-tròn ett-'ir me-ḡil qum ša-bàḡ,

mo - rê ḡul šùb - ḥô loḡ.

Diagramme des occurrences

	Do	Do#	Ré	Mi b /Ré#	Mi	Fa	Fa#	Sol	Sol#	La	Si b /La#	Si
Durée	0%	0%	3.6%	36.4%	0%	45.5%	0%	9.1%	5.5%	0%	0%	0%
Occurrences	0	0	2	16	0	22	0	5	2	0	0	0

Histogramme et Tableau de succession de notes

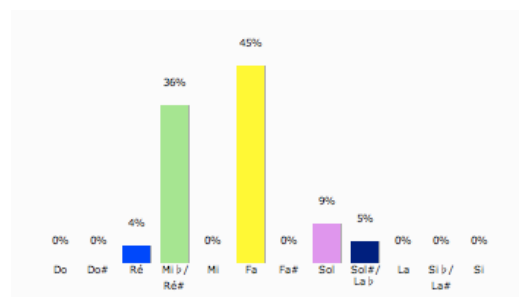

	D4	E4 b	F4	G4	A4 b	0
D4			2			
E4 b	2	7	6			
F4		8	11	3		
G4			3		2	
A4 b				2		
0						

Diagramme mélodique

Tableau récapitulatif

N°	I	T	Ft	F	Echelle	Genre
B47	mi ^{db}	fa	mi ^{db}	mi ^{db}	ré, mi ^{db} , fa, sol, lab	Zalzalien

Analyse

Cette pièce appartient au genre Qòlò du recueil Šhìmtò. Elle est formée de 2 versets : Le 1^{er} contient 2 hémistiches de 7 syllabes chacun, le 2^{ème} contient 3 hémistiches de 7 syllabes chacun. Elle se termine par une coda avec l'expression « morê ҡul šùbhò loҡ ».

La note initiale, la finale temporaire et la finale sont mi^{db}, la teneur est fa. L'échelle ré-mi^{db}-fa-sol est du genre Zalzalien. Elle procède par mouvement conjoint et présente une symétrie dans les mouvements ascendants et descendants du diagramme mélodique à l'exception deux tierces descendantes. La répétition et variation du segment mélodique délimitent ses parties qui forment la structure AA'.

2.3.48B48 M'irònô (bis)

Transcription

A

Yò - yê wzo-deq dan - qà - deš wan - ša - bàḥ loḵ fo - rû - qàn,

A'

wan-yà-beb 'am ma - là - kè zmir-tô tli-to-yàt qùd-šê, šùb-hô loḵ a - lò - hô.

Diagramme des occurrences

	Do	Do#	Ré	Mi b/Ré#	Mi	Fa	Fa#	Sol	Sol#	La	Si b/La#	Si
Durée	0%	0%	4.3%	40.4%	0%	38.3%	0%	10.6%	6.4%	0%	0%	0%
Occurrences	0	0	2	15	0	16	0	5	2	0	0	0

Histogramme et Tableau de succession de notes

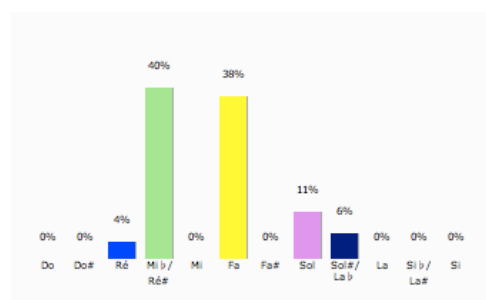

	D4	E4 b	F4	G4	A4 b	0
D4			2			
E4 b	2	7	5			
F4		7	6	3		
G4			3		2	
A4 b				2		
0						

Diagramme mélodique

Tableau récapitulatif

N°	I	T	Ft	F	Echelle	Genre
B48	mi ^{db}	mi ^{db}	mi ^{db}	mi ^{db}	ré, mi ^{db} , fa, sol, lab	Zalzalien

Analyse

Cette pièce appartient au genre Qòlò du recueil Šhìmtò. Elle est formée de 2 versets contenant 2 hémistiches de 7 syllabes chacun. Elle se termine par une coda avec l'expression « šùbhò loḵ alòhò ».

La note initiale, la teneur, la finale temporaire et la finale sont mi^{db} . L'échelle ré- mi^{db} -fa-sol-la est du genre Zalzalien. Elle procède par mouvement conjoint et présente une symétrie dans les mouvements ascendants et descendants du diagramme mélodique à l'exception deux tierces descendantes. La répétition et variation du segment mélodique délimitent ses parties qui forment la structure AA'.

2.3.49 B49 Mòryô alòhò d̀julan

Transcription

Mòr-yô a - lò - hô d̀ju - làn,

Men şà - frô qàd - met met - ka - şáf nô loq,

şa - kèn lî mor şub - qò - nô daḡ - tò - hê das - 'i - rìn lî,

wab-fuq-do-nàyk şa-ri-rê ta-rèş hal-ḡòt baş-bi-làyk dhò mfis nô loq, fo-rùq e-tra-ḡa - me' - lày.

Diagramme des occurrences

	Do	Do#	Ré	Mi b /Ré#	Mi	Fa	Fa#	Sol	Sol#	La	Si b /La#	Si
Durée	1.4%	0%	8.7%	68.1%	0%	17.4%	0%	2.9%	1.4%	0%	0%	0%
Occurrences	1	0	3	43	0	8	0	2	1	0	0	0

Histogramme et Tableau de succession de notes

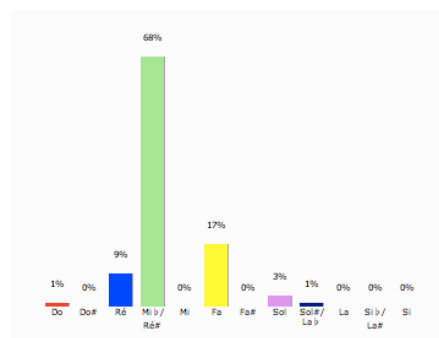

	C4	D4	E4 b	F4	G4	A4 b	0
C4			1				
D4				3			
E4 b	1	3	36	2			
F4			5	2	1		
G4					1	1	
A4 b						1	
0							

Diagramme mélodique

Tableau récapitulatif

N°	I	T	Ft	F	Echelle	Genre
B49	mi ^{db}	mi ^{db}	mi ^{db}	mi ^{db}	do, ré, mi ^{db} , fa, sol, lab	Zalzalien

Analyse

Cette pièce appartient au genre Qòlò du recueil Š ħimtò. Elle est formée d'un capo avec l'expression « Mòryò alòhò dķulàn » et de 3 versets : Le 1^{er} contient 2 hémistiches de 5 syllabes chacun, le 2^{ème} contient 2 hémistiches de 7 syllabes chacun, le 3^{ème} contient 3 hémistiches de 7, 7 et 6 syllabes. Elle se termine par une coda avec l'expression « etraħame'lày ».

La note initiale, la teneur, la finale temporaire et la finale sont mi^{db}. L'échelle do-ré-mi^{db}-fa-sol-lab est du genre Zalzalien. Elle procède par mouvement conjoint à l'exception de quelques tierces. La répétition et variation du segment mélodique délimitent ses parties qui forment la structure AA'B.

2.3.50 B50 Mòryô bħawbê wbaħtohô

Transcription

A

Mòr - yô a - lò - hô b'ày - nô dam - raħ - mo - nu - tòk ħur b'ab-dàyk dqoy -

4

mìn qud - màyk wam - šam - šin la - lo - ħû - tòk,

B

wqa bèl baħ-no - nõk ĩfir mô dqà reb loħ aħ dAh rùn wE - li'o-zor dàb sem loħ fir may ħùn,

7

C

wet - rà - 'ô beh ĩ'ò - nõk wna - ħa - rēh men neħ - yò - nõ.

12

Diagramme des occurrences

	Do	Do#	Ré	Mi b/Ré#	Mi	Fa	Fa#	Sol	Sol#	La	Si b/La#	Si
Durée	9.0%	0%	44.9%	25.6%	0%	9.6%	0%	10.9%	0%	0%	0%	0%
Occurrences	3	0	29	20	0	11	0	10	0	0	0	0

Histogramme et Tableau de succession de notes

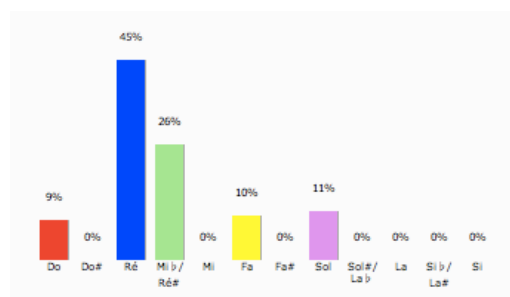

	C4	D4	E4 b	F4	G4	0
C4		2	1			
D4	2	18	8			
E4 b		6	5	7	2	
F4		2	5		4	
G4	1		1	4	4	
0						

Diagramme mélodique

Tableau récapitulatif

N°	I	T	Ft	F	Echelle	Genre
B50	ré	ré	do	ré	do, ré, mi ^{db} , fa, sol	Zalzalien

Analyse

Cette pièce appartient au genre Qòlò du recueil Šhìmtò. Elle est formée de 3 versets : Le 1^{er} contient 4 hémistiches de 5, 7, 7, et 7 syllabes, le 2^{ème} contient 4 hémistiches de 5, 5, 7 et 6 syllabes, le 3^{ème} contient 2 hémistiches de 6 et 7 syllabes.

La note initiale, la teneur et la finale sont ré, la finale temporaire est do. L'échelle do-ré-mi^{db}-fa-sol est du genre Zalzalien. Elle procède par mouvement conjoint à l'exception de la quarte (passage entre deux versets) et de quelques tierces. La structure de cette pièce est ABC : A et B sont formés par un mouvement mélodique vers do qui est la finale temporaire, C conclue la pièce par un mouvement du ré jusqu'au ré, qui est la finale de la pièce.

2.3.51 B51 Mòryô haw dyòteb

Transcription

Musical transcription with lyrics and measure markers:

A Mòr - yô. **A'** Haw dyò - teb. **B** Lel men kùr - syô dak - rù - bê.

4 **A''** Wà-dlô sèl-yô. **A'''** Teš- bùh- tô. **B** Men-hùn lè-hù met-qàr-bô. **B'** Ha-le-lù-yâ wha-le-lù-yâ.

8 **C** Hùs mòr-yô wra-he - me' - làyn. **C'** Mòr-yô lox teš - bùh - tô.

Diagramme des occurrences

	Do	Do#	Ré	Mi b/Ré#	Mi	Fa	Fa#	Sol	Sol#	La	Si b/La#	Si
Durée	5.5%	0%	9.6%	56.2%	0%	27.4%	0%	1.4%	0%	0%	0%	0%
Occurrences	2	0	8	29	0	12	0	1	0	0	0	0

Histogramme et Tableau de succession de notes

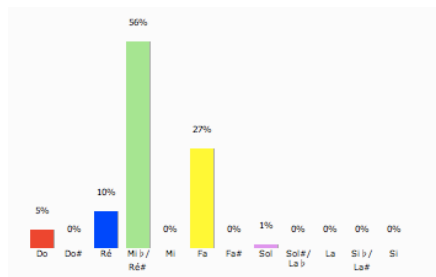

	C4	D4	E4 b	F4	G4	0
C4		2				
D4		1	2	5		
E4 b	1	5	16	6	1	
F4			11			
G4				1		
0						

Diagramme mélodique

Melodic diagram showing intervals between notes: 1, 2, 2, 5, 6, 1, 5, 11, 1.

Tableau récapitulatif

N°	I	T	Ft	F	Echelle	Genre
B51	fa	mi ^{db}	mi ^{db}	do	do, ré, mi ^{db} , fa, sol	Zalzalien

Analyse

Cette pièce appartient au genre Qòlò du recueil Šhìmtò. Elle est formée de 7 versets : Le 1^{er} verset est formé de 2 syllabes, le 2^{ème}, et le 5^{ème} de 3 syllabes, le 3^{ème}, et le 6^{ème} de 7 syllabes, le 4^{ème} de 4 syllabes. Elle se termine par une coda « Halelùâ whalelùâ » avec l'expression « Ĥus mòryô wraḥeme'làyn. Mòryô loḵ tešbùḥtò » pour un total de 7 et 6 syllabes.

La note initiale est fa, la teneur et la finale temporaire sont mi^{db}, la finale est do. L'échelle do-ré-mi^{db}-fa-sol est du genre Zalzalien. Elle procède par mouvement conjoint à l'exception de quelques tierces. La répétition et variation du segment mélodique délimitent les parties et forment la structure AA'BA''A'''BB'CC'.

2.3.52 B52 Mòryô lmar'itòk

Transcription

A

Mòr - yô lmar - 'i - tòk dhô gò' - yô 'al tar - 'òk.

5 **A'**

Wam - fi - sô baḥ - nàg - tô 'ni - eh mor aḥ ṭo - bô.

9 **A'**

Wlô te - tèt lat - bò - rô lnaḥ - šò - tô dso - ḡu - dàyk.

13 **A'**

Wlô nèf - nê sri - qò - yit men tàr - 'ô dbêt ga - zòk.

17 **B** **C** **D**

Qa-bèl mor fir-man waṣ-lu-tàn, was-ràḥ lan šub-qò-nô. Wḡu-sò-yô dbu-ṣo-ràyn.

Diagramme des occurrences

	Do	Do#	Ré	Mi b / Ré#	Mi	Fa	Fa#	Sol	Sol#	La	Si b / La#	Si
Durée	5.1%	0%	0%	0%	0%	20.2%	0%	14.6%	0%	46.1%	14.0%	0%
Occurrences	4	0	0	0	0	13	0	13	0	30	13	0

Histogramme et Tableau de succession de notes

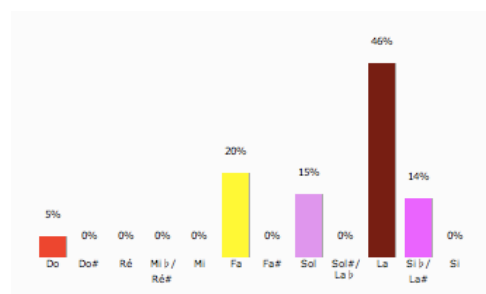

	F4	G4	A4	B4 b	C5	0
F4	3	5	5			
G4	8		5			
A4	1	8	9	11		
B4 b			11		2	
C5				2	2	
0						

Diagramme mélodique



Tableau récapitulatif

N°	I	T	Ft	F	Echelle	Genre
B52	la	la	fa, la	fa	fa, sol, la, sib, do	Diatonique

Analyse

Cette pièce appartient au genre Qòlò du recueil Šhìmtò. Elle est formée de 7 versets : Le 1^{er} contient 2 hémistiches de 5 et 6 syllabes, les 2^{ème}, 3^{ème} et 4^{ème} contiennent 2 hémistiches de 6 syllabes, le 5^{ème} verset est formé de 8 syllabes et les 6^{ème} et 7^{ème} de 6 syllabes.

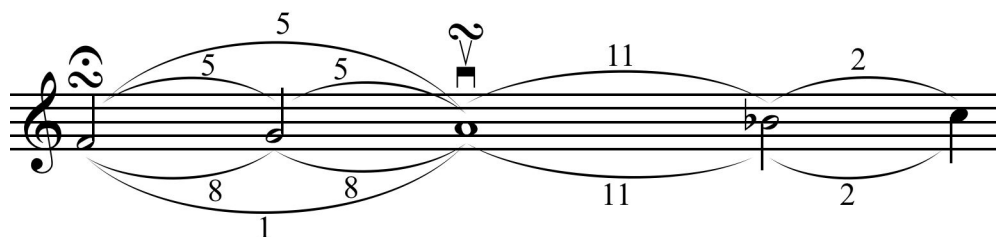
La note initiale et la teneur sont la, les finales temporaires sont fa et la, la finale est fa. L'échelle fa-sol-la-sib-do est du genre Diatonique. Elle procède par mouvement conjoint à l'exception de quelques tierces et présente une symétrie dans les mouvements ascendants et descendants du diagramme mélodique. La répétition et variation du segment mélodique délimitent les parties et forment la structure AA' A'A' BCD.

De point de vue littéraire, cette pièce est tronquée à la fin. Le chantre n'a pas continué tout le texte pour des raisons que je ne connais pas.

2.3.53 B53 Mòryô lmar'itòk (bis)

Transcription

A

Mòr - yô lmar - 'i - tòk byad fir - mô dqa - reb - nân.

5 **A'**

Net - qa - bâl bêl - quđ - šo aq fir - mēh daZ - kâr - yô.

9 **A''**

Brô ho - wè lsay - bù - tô wma'-mèd leh lam - ši - hò.

13 **B** **C** **D**

Qa-be-lòy mò-ran qa- be - lòy. Aq fir-mēh dMal-kis-dèq. Rab-kùm-rê daš-rò-rò.

19 **B** **C** **D**

Waq fir-mēh dAh-rùn net-qa - bâl. Haw dāk-lô maw-tò-nô. Men'â- mo dIs-rò-yel.

25 **E**

Wkòh-nê mor dqa-r-bù y loq aq Mù - šê nez - da - hùn.

30 **E**

Was - lut - hùn tet - qa - bâl aq dem-'aw dbar I - šay.

35 **F**

Mòr - yô loq teš - buq - tô.

Diagramme des occurrences

	Do	Do#	Ré	Mi b/Ré#	Mi	Fa	Fa#	Sol	Sol#	La	Si b/La#	Si
Durée	5.8%	0%	0%	0%	0%	25.8%	0%	19.0%	0%	37.4%	11.9%	0%
Occurrences	8	0	0	0	0	28	0	26	0	41	20	0

Histogramme et Tableau de succession de notes

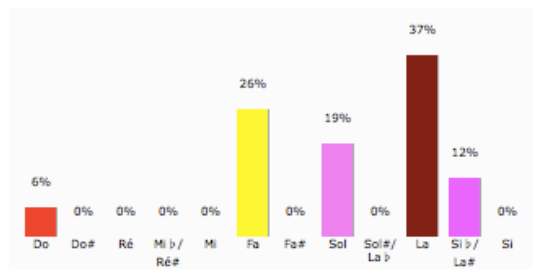

	F4	G4	A4	B4 b	C5	0
F4	10	13	5			
G4	14	2	10			
A4	3	9	12	16		
B4 b		2	14		4	
C5				4	4	
0						

Diagramme mélodique



Tableau récapitulatif

N°	I	T	Ft	F	Echelle	Genre
B53	la	la	fa, la	fa	fa, sol, la, sib, do	Diatonique

Analyse

Cette pièce appartient au genre Qòlò du recueil Šhìmtò. Elle est formée de 15 versets : Le 1^{er} contient 2 hémistiches de 5 et 6 syllabes, les 2^{ème} et le 3^{ème} contiennent 2 hémistiches de 6 syllabes, les 6^{ème} et 9^{ème} verset sont formés de 8 syllabes et les autres sont des versets de 6 syllabes. Elle se termine par une coda avec l'expression « Mòryò loḵ tešbuḥtò ».

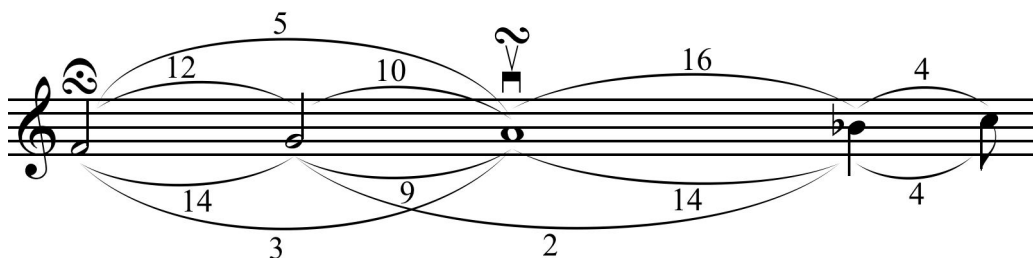
La note initiale et la teneur sont la, les finales temporaires sont fa et la, la finale est fa. L'échelle fa-sol-la-sib-do est du genre Diatonique. Elle procède par mouvement conjoint à l'exception de quelques tierces et présente une symétrie dans les mouvements ascendants et descendants du diagramme mélodique. La répétition et variation du segment mélodique délimitent les parties et forment la structure AA'A" BCD BCD EEF.

2.3.54 B54 Mšihô lô tàmê menàn

Transcription

A

Gar - may - kùn mar - go - nyò - tô şla - wot - kùn 'è - trô hâl - yô,

3

dmô dâr - dô men şaw - ray - kùn hwô hnò - nô lķu - lòh ti - bel,

B

5

whô nob-'in men gar - may - kùn 'u - drò - nê lab-nay - nô - şô.

Diagramme des occurrences

	Do	Do#	Ré	Mi b/Ré#	Mi	Fa	Fa#	Sol	Sol#	La	Si b/La#	Si
Durée	7.7%	0%	1.9%	64.4%	0%	17.3%	0%	4.8%	3.8%	0%	0%	0%
Occurrences	4	0	1	28	0	10	0	3	1	0	0	0

Histogramme et Tableau de succession de notes

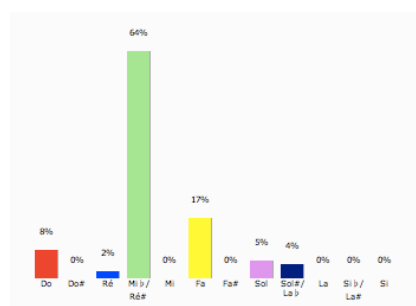

	C4	D4	E4 b	F4	G4	A4 b	0
C4			3				
D4				1			
E4 b	4	1	17	6			
F4			7	1	2		
G4				2	1		
A4 b					1		
0							

Diagramme mélodique

Tableau récapitulatif

N°	I	T	Ft	F	Echelle	Genre
B54	do	mi ^{db}	mi ^{db}	mi ^{db}	do, ré, mi ^{db} , fa, sol, lab	Zalzalien

Analyse

Cette pièce appartient au genre Qòlò du recueil Šhìmtò. Elle est formée de 3 versets contenant 2 hémistiches de 7 syllabes chacun.

La note initiale est do, la teneur, la finale temporaire et la finale sont mi^{db}. L'échelle do-ré-mi^{db}-fa-sol-lab est du genre Zalzalien. Elle procède par mouvement conjoint à l'exception de quelques tierces et présente une quasi-symétrie dans les mouvements ascendants et descendants du diagramme mélodique. La répétition et variation du segment mélodique délimitent ses parties qui forment la structure AB.

2.3.55B55 Mšihô nùhrô

Transcription

A

Mši-ḥô nùh-rô mši-ḥô nu-ḥò-mô wḥà-yô mši-ḥô du-mò-rô da' làw ak-tèb E-šà' yô,

5 **B**

an - hà - rel naf-šo - tàn bnùh-rô gà - yô dmal - ku - tòḵ.

Diagramme des occurrences

	Do	Do#	Ré	Mi b / Ré#	Mi	Fa	Fa#	Sol	Sol#	La	Si b / La#	Si
Durée	4.3%	0%	7.4%	29.8%	0%	30.9%	0%	23.4%	4.3%	0%	0%	0%
Occurrences	1	0	4	13	0	14	0	8	2	0	0	0

Histogramme et Tableau de succession de notes



Diagramme mélodique

Tableau récapitulatif

N°	I	T	Ft	F	Echelle	Genre
B55	fa	mi ^{db} , fa	mi ^{db}	do	do, ré, mi ^{db} , fa, sol, lab	Zalzalien

Analyse

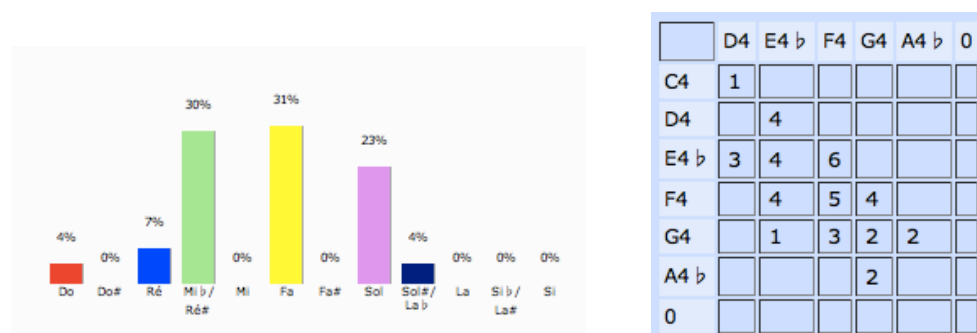
Cette pièce appartient au genre Qòlò du recueil Šhìmtò. Elle est formée de 3 versets : Le 1^{er} contient 2 hémistiches de 4 et 7 syllabes, le 2^{ème} contient 2 hémistiches de 5 et 7 syllabes, le 3^{ème} contient 2 hémistiches de 6 et 7 syllabes.

La note initiale est fa, les teneurs sont mi^{db} et fa, la finale temporaire est mi^{db} et la finale est do. L'échelle do-ré-mi^{db}-fa-sol-lab est du genre Zalzalien. Elle procède par mouvement conjoint à l'exception d'une tierce et présente une quasi-symétrie dans les mouvements ascendants et descendants du diagramme mélodique. La répétition et variation du segment mélodique délimitent ses parties qui forment la structure AB.

2.3.56 B56 Mšihô națarêh l'itòk

Transcription

A

Fir - mê dka - yô dqà - reb loț yal - dèh d'i - tô mhay - màn - tô

B

3 bi - dâÿ kòh - nê mò - rê kùl lî - qò - rô da - lo - hù - toț,

C

5 qa - bèl e - nùn baș - nô - nô dba - si - mù - toț rò - łem ta - yò - bê,

B'

8 waș det - qà - bal qûr - bo - nêh dAb - rò - hom 'al riș - tù - rô,

C'

10 way - kàn dàb - sem loț riș fir - mêh dAh - rùn kòh - nô,

C''

12 nèb - sam loț ri - hêh dfir - màn we - tra - ô bèh a - lò - hô sà - gî ràh - mê.

Diagramme des occurrences

	Do	Do#	Ré	Mi b / Ré#	Mi	Fa	Fa#	Sol	Sol#	La	Si b / La#	Si
Durée	6.2%	0%	0%	0%	0%	15.0%	0%	27.9%	0%	44.7%	6.2%	0%
Occurrences	5	0	0	0	0	15	0	29	0	46	8	0

Histogramme et Tableau de succession de notes

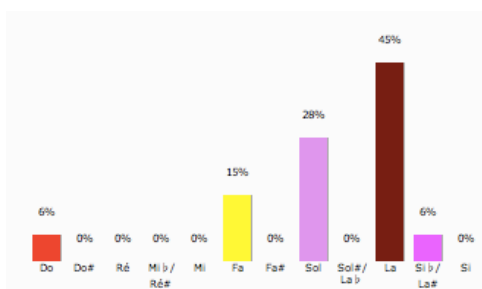

	C4	F4	G4	A4	B4 b	C5	0
C4		1					
F4	1	5	5	3			
G4		8		20	1		
A4			22	19	5		
B4 b				4		4	
C5			2		2		
0							

Diagramme mélodique



Tableau récapitulatif

N°	I	T	Ft	F	Echelle	Genre
B56	fa	la	fa, sol, la	fa	do, fa, sol, la, sib, do	Diatonique

Analyse

Cette pièce appartient au genre Qòlò du recueil Šhìmtò. Elle est formée de 4 versets : Le 1^{er} contient 4 hémistiches de 7, 7, 7 et 7 syllabes, le 2^{ème} contient 3 hémistiches de 7, 4 et 5 syllabes, le 3^{ème} contient 4 hémistiches de 7, 7, 4 et 5 syllabes, le 4^{ème} contient 3 hémistiches de 7, 4 et 7 syllabes.

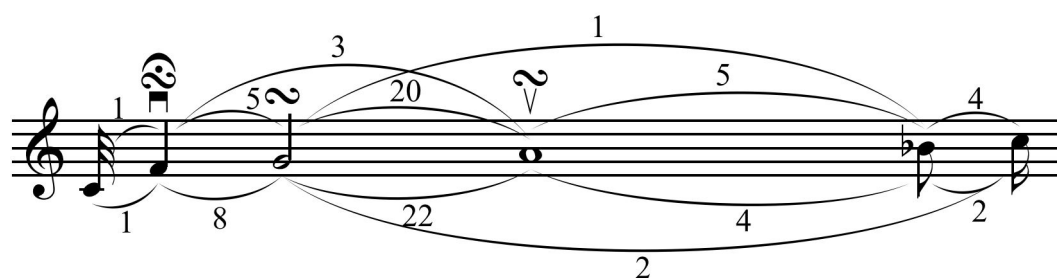
La note initiale et la finale sont fa, la teneur est la, les finales temporaires sont fa, sol et la. L'échelle do-fa-sol-la-sib-do est du genre Diatonique. Elle procède par mouvement conjoint à l'exception de quelques quarts et tierces. La répétition et variation du segment mélodique délimitent les parties et forment la structure ABCB'C'C".

2.3.57 B57 Mšàlem nuhrèh dimòmô

Transcription

A

Mšà - lem nuh - rèh di - mò - mô šàm - lô 'a - màn țay - bù - tô,

B

wba - țe - lòy lib - šô me - nà_____ dķùl - šo' fà - hê șò - lê lan,

C

șli - bòķ nêh - wê no - țù - rô bill - yô wbi - mò - mô mòr - yô a - lò - hô.

Diagramme des occurrences

	Do	Do#	Ré	Mi b/Ré#	Mi	Fa	Fa#	Sol	Sol#	La	Si b/La#	Si
Durée	9.8%	0%	2.0%	0%	0%	21.6%	0%	25.5%	0%	31.4%	9.8%	0%
Occurrences	4	0	1	0	0	9	0	12	0	15	5	0

Histogramme et Tableau de succession de notes



Diagramme mélodique

Tableau récapitulatif

N°	I	T	Ft	F	Echelle	Genre
B57	fa	la	fa, sol	fa	fa, sol, la, sib, do, ré	Diatonique

Analyse

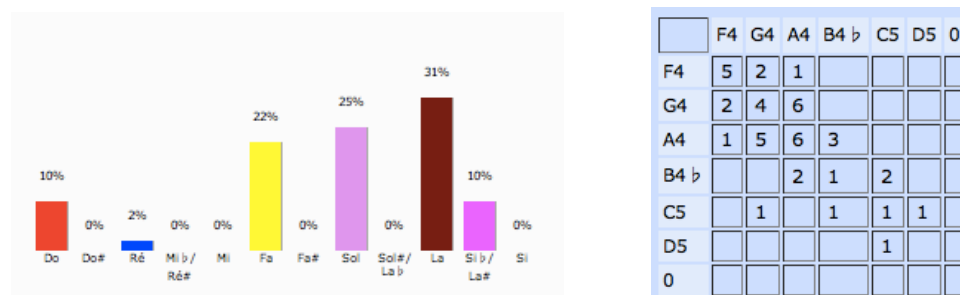
Cette pièce appartient au genre Qòlò du recueil Šhìmtò. Elle est formée de 2 versets : Le 1^{er} contient 4 hémistiches de 7, 7, 7 et 7 syllabes, le 2^{ème} contient 3 hémistiches de 7, 5 et 5 syllabes.

La note initiale et la finale sont fa, la teneur est la, les finales temporaires sont fa et sol. L'échelle fa-sol-la-sib-do-ré est du genre Diatonique. Elle procède par mouvement conjoint à l'exception de la quarte et des tierces qui forment le passage entre les versets. Les trois phrases qui délimitent la structure ABC sont formées de cette manière : A est une récitation en fa et se termine en fa (finale temporaire), B comme par la pour finir en sol (finale temporaire), enfin C commence par do pour finir sur fa (finale de la pièce).

2.3.58 B58 Ngidô

Transcription

A

Hàm-rô hâl-yô da' şâr waw yû-dò-yê 'al riş qày - sô, ề - tí sòh-dê wlô ar-gề,

B

bsòr - qê wshèn-dê dha - nò - fê dbàs-bes waw ha - do - may - hùn.

Diagramme des occurrences

	Do	Do#	Ré	Mi b/Ré#	Mi	Fa	Fa#	Sol	Sol#	La	Si b/La#	Si
Durée	6.8%	0%	0%	0%	0%	30.7%	0%	20.5%	0%	30.7%	11.4%	0%
Occurrences	3	0	0	0	0	11	0	8	0	12	4	0

Histogramme et Tableau de succession de notes



Diagramme mélodique

Tableau récapitulatif

N°	I	T	Ft	F	Echelle	Genre
B58	do	fa, la	fa	fa	do, fa, sol, la, sib, do	Diatonique

Analyse

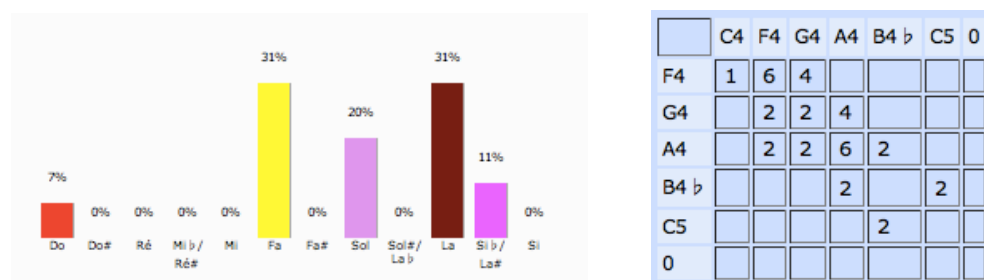
Cette pièce appartient au genre Qòlò du recueil Šhìmtò. Elle est formée de 2 versets : Le 1^{er} contient 2 hémistiches de 7 et 7 syllabes, le 2^{ème} contient 3 hémistiches de 7, 7 et 7 syllabes.

La note initiale est do, les teneurs sont fa et la, la finale temporaire et la finale sont fa. L'échelle do-fa-sol-la-sib-do est du genre Diatonique. Elle procède par mouvement conjoint à l'exception du saut initial de quarte et de quelques tierces et présente une quasi-symétrie dans les mouvements ascendants et descendants du diagramme mélodique.

Les deux phrases qui délimitent la structure AB sont formés de cette manière : la première, après le saut de quarte, récite sur fa et termine sur la comme finale temporaire, le deuxième récite sur la et termine sur fa comme finale de la pièce.

2.3.59 B59 Nûşrawòtô

Transcription

A

4 Qa - bèl fir - mán wet - rà - 'o l'à - moğ wló teg - 'úr ban ھا - nò - nô

wló ter - gà - ze' - ləyn dsà - gî ھtay - nán lok,

A'

6

9 nfi - sùk rağ - màyk wfir - mán waş - lu - tán ağ fir - mô ah - rû - nò - yô

qa - bèl me - nan bşi - rê wھا - tò - yê,

A''

11

14 wkòh - nè dşam - şùk qdom mād - bağ qud - şò net - ram - rəm dər - gô dil - hùn,

ha - le - lù - yâ, bad - mùt haw dAh - rùn.

Diagramme des occurrences

	Do	Do#	Ré	Mi b / Ré#	Mi	Fa	Fa#	Sol	Sol#	La	Si b / La#	Si
Durée	6.0%	0%	12.0%	1.5%	0%	7.5%	0%	32.0%	0%	41.0%	0%	0%
Occurrences	6	0	3	3	0	9	0	22	0	40	0	0

Histogramme et Tableau de succession de notes

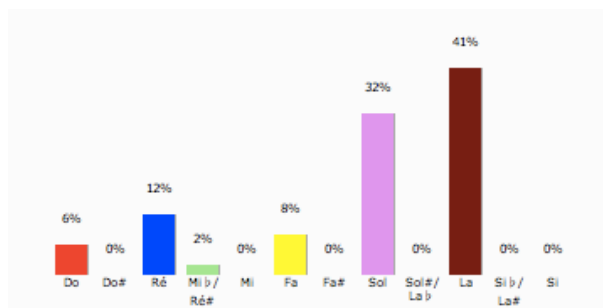

	D4	E4 b	F4	G4	A4	C5	0
D4		3					
E4 b			3				
F4				8	1		
G4					22		
A4	2		6	11	17	3	
C5				3		3	
0							

Diagramme mélodique



Tableau récapitulatif

N°	I	T	Ft	F	Echelle	Genre
B59	la	la	ré	ré	ré, mi ^{db} , fa, sol, la, do	Zalzalien

Analyse

Cette pièce appartient au genre Qòlò du recueil Šhìmtò. Elle est formée de 3 versets : Le 1^{er} contient 5 hémistiches de 4, 5, 7, 5 et 5 syllabes, le 2^{ème} contient 5 hémistiches de 4, 5, 7, 4 et 5 syllabes, le 3^{ème} contient 3 hémistiches de 4, 5, et 7 syllabes. Elle se termine par une coda « halelùyâ » avec l'expression « badmùt haw dAhrùn».

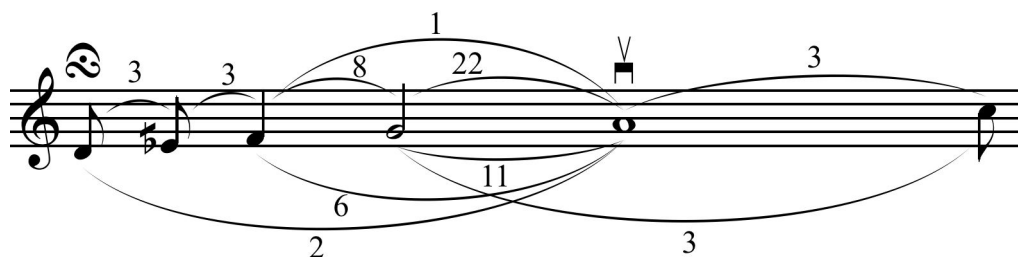
La note initiale et la teneur sont la. La finale temporaire et la finale sont ré. L'échelle ré-mi^{db}-fa-sol-la-do est du genre Zalzalien. Elle procède par mouvement conjoint à l'exception des quintes (passage entre deux versets), des quartes et de quelques tierces. La répétition et variation du segment mélodique délimitent ses parties qui forment la structure AA'A".

2.3.60 B60 Netkàr enùn lâbohàyn

Transcription

A

Nùh - rô dna - hir men šèm - šô lbù - šô dà - fê men sàh - rô,

3

lob - šin ki - nê wza - di - qê wḥo - dèn wdòy - šin waf - ši - ḥin,

B

5

byaw-mèh rà - bô dnu - ḥò - mô - mô đšom - 'in qo - lèh dà - brô.

Diagramme des occurrences

	Do	Do#	Ré	Mi b / Ré#	Mi	Fa	Fa#	Sol	Sol#	La	Si b / La#	Si
Durée	7.7%	0%	1.9%	63.5%	0%	16.2%	0%	5.4%	5.4%	0%	0%	0%
Occurrences	4	0	1	27	0	9	0	4	2	0	0	0

Histogramme et Tableau de succession de notes

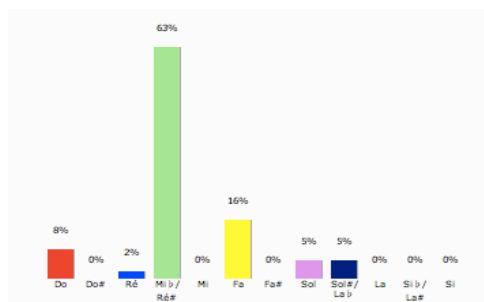

	C4	D4	E4 b	F4	G4	A4 b	0
C4			3				
D4				1			
E4 b	4	1	16	6			
F4			7		2		
G4				2		2	
A4 b					2		
0							

Diagramme mélodique

Tableau récapitulatif

N°	I	T	Ft	F	Echelle	Genre
B60	do	mi ^{db}	mi ^{db}	mi ^{db}	do, ré, mi ^{db} , fa, sol, lab	Zalzalien

Analyse

Cette pièce appartient au genre Qòlò du recueil Šhìmtò. Elle est formée de 3 versets contenant 2 hémistiches de 7 syllabes chacun.

La note initiale est do, la teneur, la finale temporaire et la finale sont mi^{db}. L'échelle do-ré-mi^{db}-fa-sol-lab est du genre Zalzalien. Elle procède par mouvement conjoint à l'exception de quelques tierces et présente une quasi-symétrie dans les mouvements ascendants et descendants du diagramme mélodique. La structure AB est délimitée comme suit : les 4 répétitions du même segment mélodique forment la partie A, tandis que B part du mi^{db} pour arriver au la bémol et retourne à mi^{db}, finale de la pièce.

2.3.61 B61 Sgî ھاşày

Transcription

A

Bşàf-rô nès - ğud 'am 'i - rê wan - ya - beb 'am ma - là - kè brùh,

A'

dnèh - wê hà - brê bteş - meş - tân lan - bi - yê of laş - li - hê,

A''

wkì - nê wsòh - dê qa - di - šê neb - 'ùn 'a - màm bbo - 'ù - tô,

B

šày - nô waş - lò - mô l'i - dò - tô wal day - rò - tô.

Diagramme des occurrences

	Do	Do#	Ré	Mi b / Ré#	Mi	Fa	Fa#	Sol	Sol#	La	Si b / La#	Si
Durée	12.1%	0%	0%	0%	0%	11.2%	0%	19.8%	0%	55.2%	1.7%	0%
Occurrences	6	0	0	0	0	8	0	12	0	31	1	0

Histogramme et Tableau de succession de notes



Diagramme mélodique

Tableau récapitulatif

N°	I	T	Ft	F	Echelle	Genre
B61	fa	la	fa	sol	fa, sol, la, sib, do	Diatonique

Analyse

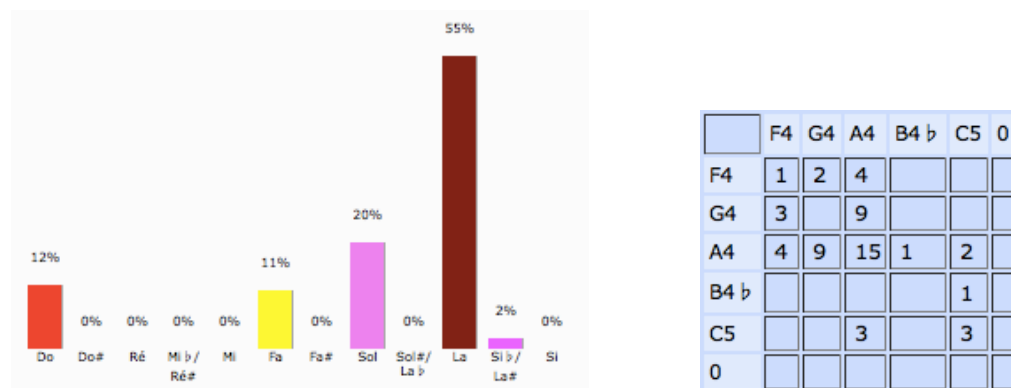
Cette pièce appartient au genre Qòlò du recueil Šhìmtò. Elle est formée de 4 versets : Le 1^{er} contient 2 hémistiches de 7 et 8 syllabes, les 2^{ème} et 3^{ème} contiennent 2 hémistiches de 7 syllabes chacun, le 4^{ème} contient 2 hémistiches de 5 et 7 syllabes.

La note initiale et la finale temporaire sont fa, la teneur est la et la finale est sol. L'échelle fa-sol-la-sib-do est du genre Diatonique. Elle procède par mouvement conjoint à l'exception de quelques tierces. La répétition et variation du segment mélodique délimitent les parties et forment la structure AA'A''B.

2.3.62 B62 Sgî hašày (bis)

Transcription

A

Kùl - hùn fù - mē wle - šò - nē wšar - bò - tô dab - nay - nò - šò,

4 **A'**

net - lùn loh ù - bô IMàr - yam dàh - wot è - mô la - lò - hô,

7 **B**

ù - bèh dàh - wot mar - kàb - tô wbur - kèh gi - glèh

10

ha - yò - tô, wte'-nàt za - yah - tèh lbuḵ-rèh dà - bô mtù - mo - yô.

Diagramme des occurrences

	Do	Do#	Ré	Mi b /Ré#	Mi	Fa	Fa#	Sol	Sol#	La	Si b /La#	Si
Durée	5.0%	0%	0%	0%	0%	60.0%	0%	12.5%	0%	19.2%	3.3%	0%
Occurrences	3	0	0	0	0	33	0	7	0	11	2	0

Histogramme et Tableau de succession de notes

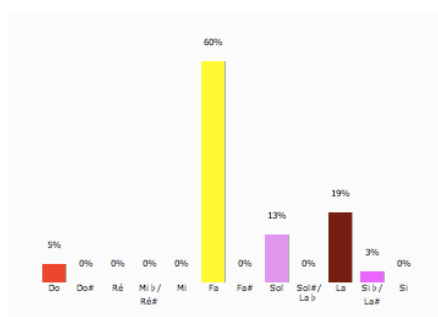

	C4	F4	G4	A4	B4 b	C5	0
C4		2					
F4	2	28	2				
G4		2	2	3			
A4			3	7	1		
B4 b				1		1	
C5					1		
0							

Diagramme mélodique

Tableau récapitulatif

N°	I	T	Ft	F	Echelle	Genre
B62	fa	fa	fa	fa	do, fa, sol, la, sib, do	Diatonique

Analyse

Cette pièce appartient au genre Qòlò du recueil Šhìmtò. Elle est formée de 4 versets : Les 1^{er}, 2^{ème} et 3^{ème} contiennent 2 hémistiches de 7 syllabes chacun, le 4^{ème} contient 2 hémistiches de 5 et 7 syllabes.

La note initiale, la teneur, la finale temporaire et la finale sont fa. L'échelle do-fa-sol-la-sib-do est du genre Diatonique. Elle procède par mouvement conjoint à l'exception de quelques quarts et tierces et présente une symétrie dans les mouvements ascendants et descendants du diagramme mélodique. La répétition et variation du segment mélodique délimitent les parties et forment la structure AA'B.

2.3.63 B63 Setôrô tobô

Transcription

A **B**

'al 'èt - rô dbès-mê nèh-wê duḡ-rò - nô, lab-tùl - tô Màr-yam yol-dàt a - lò - hô.

Diagramme des occurrences

	Do	Do#	Ré	Mi b / Ré#	Mi	Fa	Fa#	Sol	Sol#	La	Si b / La#	Si
Durée	8.3%	0%	66.7%	12.5%	0%	12.5%	0%	0%	0%	0%	0%	0%
Occurrences	2	0	13	3	0	2	0	0	0	0	0	0

Histogramme et Tableau de succession de notes

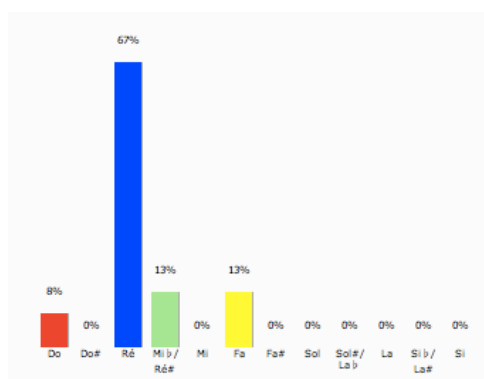

	C4	D4	E4 b	F4	0
C4		2			
D4	2	8	1	1	
E4 b		2		1	
F4			2		
0					

Diagramme mélodique

Tableau récapitulatif

N°	I	T	Ft	F	Echelle	Genre
B63	ré	ré	ré	ré	do, ré, mi ^{db} , fa	Zalzalien

Analyse

Cette pièce appartient au genre Qòlò du recueil Šhìmtò. Elle est formée de 2 versets contenant 2 hémistiches de 5 syllabes chacun.

La note initiale, la teneur, la finale temporaire et la finale sont ré. L'échelle do-ré-mi^{db}-fa est du genre Zalzalien. Elle procède par mouvement conjoint à l'exception de la tierce finale et présente une symétrie dans les mouvements ascendants et descendants du diagramme mélodique. La répétition et variation du segment mélodique délimitent ses parties qui forment la structure AB.

2.3.64 B64 'bòdô bìdàyk

Transcription

A

'bò - dô bì - dàyk i - tèh àr - 'ô 'al mà - yô whô sì - mon boḵ,

B

še - tê - sèh 'al ma - bù - 'ê, ba - re - kù.y.

Diagramme des occurrences

	Do	Do#	Ré	Mi b/Ré#	Mi	Fa	Fa#	Sol	Sol#	La	Si b/La#	Si
Durée	6.9%	0%	62.1%	15.5%	0%	15.5%	0%	0%	0%	0%	0%	0%
Occurrences	2	0	16	5	0	3	0	0	0	0	0	0

Histogramme et Tableau de succession de notes

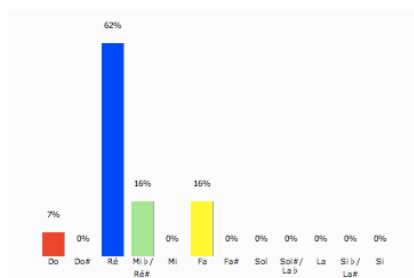

	C4	D4	E4 b	F4	0
C4		2			
D4	2	10	3		
E4 b		3		2	
F4			2	1	
0					

Diagramme mélodique

Tableau récapitulatif

N°	I	T	Ft	F	Echelle	Genre
B64	ré	ré	fa	ré	do, ré, mi ^{db} , fa	Zalzalien

Analyse

Cette pièce appartient au genre Qòlò du recueil Šhìmtò. Elle est formée de 2 versets contenant 2 hémistiches de 4 et 7 syllabes. Elle se termine par une coda avec l'expression « barekùy ».

La note initiale, la teneur et la finale sont ré, la finale temporaire est fa. L'échelle do-ré-mi^{db}-fa est du genre Zalzalien. Elle procède par mouvement conjoint et présente une symétrie dans les mouvements ascendants et descendants du diagramme mélodique. La répétition et variation du segment mélodique délimitent ses parties qui forment la structure AB.

2.3.65B65 'àdlô nìzun

Transcription

Ha - le - lù - yâ,

2 **A**

'àd - lô nì - zun ɣaw - bày qud - mày lɣaw bêt di - nô,

5 **A'**

wan - qi - mù - non qdom da - yò - nô kad ba - hit nô,

8 **B**

et - ra - ɣa - me' - lày mòr - yò dà - tû mlê ràɣ - mê.

Diagramme des occurrences

	Do	Do#	Ré	Mi b/Ré#	Mi	Fa	Fa#	Sol	Sol#	La	Si b/La#	Si
Durée	0%	0%	4.3%	55.3%	0%	20.2%	0%	16.0%	4.3%	0%	0%	0%
Occurrences	0	0	1	23	0	10	0	7	1	0	0	0

Histogramme et Tableau de succession de notes

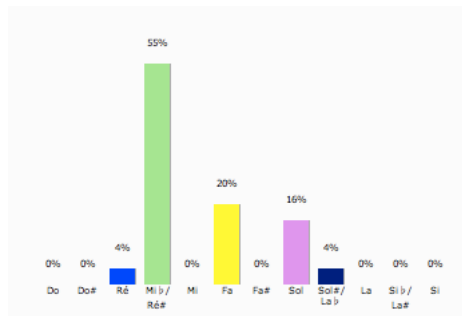

	D4	E4 b	F4	G4	A4 b	0
D4			1			
E4 b	1	14	6	1		
F4		7		3		
G4		1	2	3	1	
A4 b			1			
0						

Diagramme mélodique

The diagram shows intervals between notes: 1 (between Ha and le), 6 (between le and lù), 7 (between lù and yâ), 1 (between yâ and 'àd), 1 (between 'àd and lô), 3 (between lô and nì), 2 (between nì and zun), 1 (between zun and ɣaw), 1 (between ɣaw and bày), 1 (between bày and qud), 1 (between qud and mày), 1 (between mày and lɣaw), 1 (between lɣaw and bêt), 1 (between bêt and di), 1 (between di and nô).

Tableau récapitulatif

N°	I	T	Ft	F	Echelle	Genre
B65	mi ^{db}	mi ^{db}	mi ^{db}	mi ^{db}	ré, mi ^{db} , fa, sol, lab	Zalzalien

Analyse

Cette pièce appartient au genre Qòlò du recueil Š ħimtô. Elle est formée d'un capo avec « Halelùÿâ » et de 3 versets : les 1^{er} et 2^{ème} contiennent 3 hémistiches de 4 syllabes chacun, les 3^{ème} contiennent 2 hémistiches de 5 et 7 syllabes.

La note initiale, la teneur, la finale temporaire et la finale sont mi^{db}. L'échelle ré-mi^{db}-fa-sol-lab est du genre Zalzalien. Elle procède par mouvement conjoint à l'exception de quelques tierces. La répétition et variation du segment mélodique délimitent les parties et forment la structure AA'B.

2.3.66 B66 'itok ènô moràn

Transcription

A

3 'al 'èt - rô dbès - mê tò - bê wri - hèh dmu - rùn ba - si - mô, nèh -
wê mo - ràn duḵ - rò - nô l'a - ni - dê mhàym - nê,

A'

5 ay - lèn dab - hay - mo - nù - tô e - ḵàl faḡ - ròḵ qa - di - šô, weš -
7 ti làd - moḵ za - ḵò - yô waš - ḵèb 'al sab - ròḵ.

Diagramme des occurrences

	Do	Do#	Ré	Mi b / Ré#	Mi	Fa	Fa#	Sol	Sol#	La	Si b / La#	Si
Durée	3.4%	0%	0%	0%	0%	16.9%	0%	30.5%	0%	47.5%	1.7%	0%
Occurrences	2	0	0	0	0	11	0	18	0	26	2	0

Histogramme et Tableau de succession de notes



Diagramme mélodique



Tableau récapitulatif

N°	I	T	Ft	F	Echelle	Genre
B66	la	la	fa	fa	fa, sol, la, sib, do	Diatonique

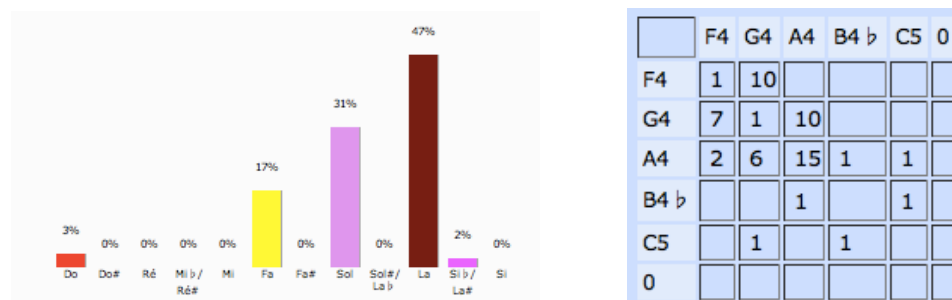
Analyse

Cette pièce appartient au genre Qòlò du recueil Šhìmtò. Elle est formée de 2 versets contenant 4 hémistiches de 7, 7, 7 et 5 syllabes.

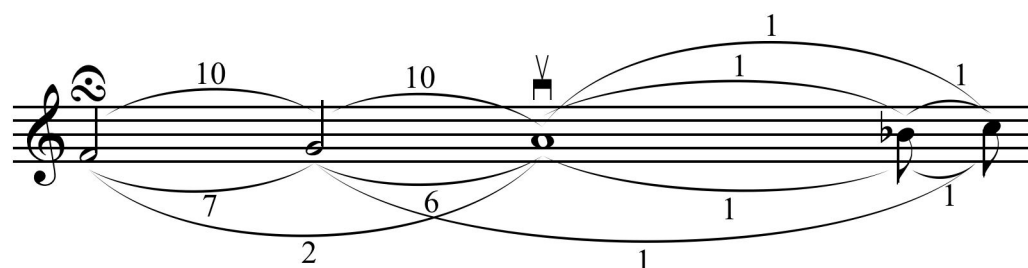
La note initiale, la teneur sont la, la finale temporaire et la finale sont fa. L'échelle fa-sol-la-sib-do est du genre Diatonique. Elle procède par mouvement conjoint à l'exception d'une quarte et de quelques tierces. La répétition et variation du segment mélodique délimitent les parties et forment la structure AA'.

2.3.67 B67 'ètrô dbesmê dêtqaràb

Transcription

A

'èt-rô dbès-mê dêt-qa - ràb kòh-nê qar-bùy bduḵ - ròn 'a-nì - dê 'òb-dô 'i - tô mhay-màn - tô,

8 **A**

šay-nèh dà-bô nèš-rê boh wbi-šô nèst-ḥef wyal-dèh nas-qùn teš-bùḥ-tô lšo - bù-qô dhàw - bê.

Diagramme des occurrences

	Do	Do#	Ré	Mi b/Ré#	Mi	Fa	Fa#	Sol	Sol#	La	Si b/La#	Si
Durée	19.4%	0%	35.5%	16.1%	0%	19.4%	0%	9.7%	0%	0%	0%	0%
Occurrences	6	0	20	10	0	6	0	4	0	0	0	0

Histogramme et Tableau de succession de notes



Diagramme mélodique

Tableau récapitulatif

N°	I	T	Ft	F	Echelle	Genre
B67	do	ré	do	do	do, ré, mi ^{db} , fa, sol	Zalzalien

Analyse

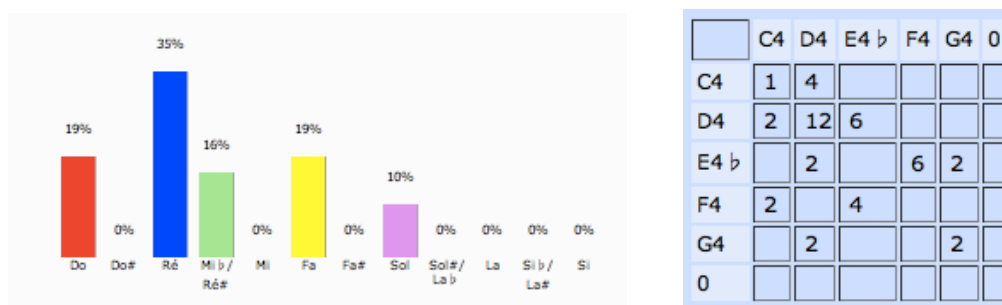
Cette pièce appartient au genre Qòlò du recueil Šhìmtò. Elle est formée de 2 versets contenant 4 hémistiches de 7, 4, 7 et 5 syllabes.

La note initiale, la finale temporaire et la finale sont do, la teneur est ré. L'échelle do-ré-mi^{db}-fa-sol est du genre Zalzalien. Elle procède par mouvement conjoint à l'exception de quelques quarts et tierces. La répétition du segment mélodique délimitent les parties et forment la structure AA.

2.3.68 B68 'am ҡulhùn šmayònê

Transcription

A

'am ҡul - hùn šma - yò - nê zmar šùb - Һò wta - w - dì - tò,

5 **B**

lhaw daš - mà - yò mlen me - nêh wam - šab - Һin leh ma - là - ҡê,

9 **A'**

taw neb - rùk wnes - ɡùd leh wan - qa - lès wan - rà - m - rem

13 **B'**

là - lò - hò bҡul 'e - do - nin.

Diagramme des occurrences

	Do	Do#	Ré	Mi b / Ré#	Mi	Fa	Fa#	Sol	Sol#	La	Si b / La#	Si
Durée	1.7%	0%	3.3%	49.2%	0%	23.3%	0%	20.8%	1.7%	0%	0%	0%
Occurrences	1	0	2	22	0	13	0	8	1	0	0	0

Histogramme et Tableau de succession de notes

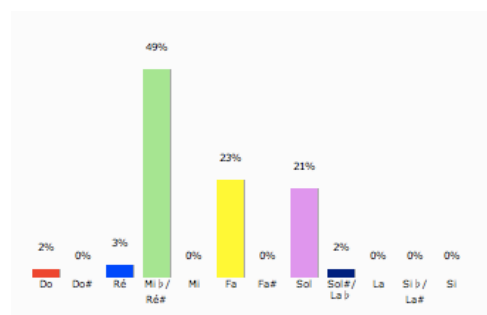

	C4	D4	E4 b	F4	G4	A4 b	0
C4			1				
D4			2				
E4 b	1	2	11	7			
F4			6	1	6		
G4			1	4	2	1	
A4 b				1			
0							

Diagramme mélodique

Tableau récapitulatif

N°	I	T	Ft	F	Echelle	Genre
B68	mi ^{db}	mi ^{db}	mi ^{db} , sol	mi ^{db}	do, ré, mi ^{db} , fa, sol, lab	Zalzalien

Analyse

Cette pièce appartient au genre Qòlò du recueil Šhìmtò. Elle est formée de 2 versets : Le 1^{er} contient 4 hémistiches de 6, 6, 7 et 7 syllabes, le 2^{ème} contient 3 hémistiches de 6, 6 et 7 syllabes.

La note initiale, la teneur, et la finale sont mi^{db}, les finales temporaires sont mi^{db} et sol. L'échelle do-ré-mi^{db}-fa-sol-lab est du genre Zalzalien. Elle procède par mouvement conjoint à l'exception de quelques tierces. La répétition et variation du segment mélodique délimitent les parties et forment la structure ABA'B'.

2.3.69 B69 'am kènšê šmayònê

Transcription

A

5 'am kèn - šê šma - yò - nê yal - dèh d'ì - tô zmar leh teš - bùḥ - tô,

8 bšaw - yù - tô a - rìm qo - lay - ḵun we - mâr ho - ḵà - nô,

B

'à - mê šab - ḥuy__ wra - mer - mùy__ l'ò - lām.

Diagramme des occurrences

	Do	Do#	Ré	Mi b/Ré#	Mi	Fa	Fa#	Sol	Sol#	La	Si b/La#	Si
Durée	10.4%	0%	0%	0%	0%	27.1%	0%	18.8%	0%	29.2%	14.6%	0%
Occurrences	5	0	0	0	0	11	0	9	0	12	6	0

Histogramme et Tableau de succession de notes



Diagramme mélodique

Tableau récapitulatif

N°	I	T	Ft	F	Echelle	Genre
B69	do	fa, la	fa	fa	do, fa, sol, la, sib, do	Diatonique

Analyse

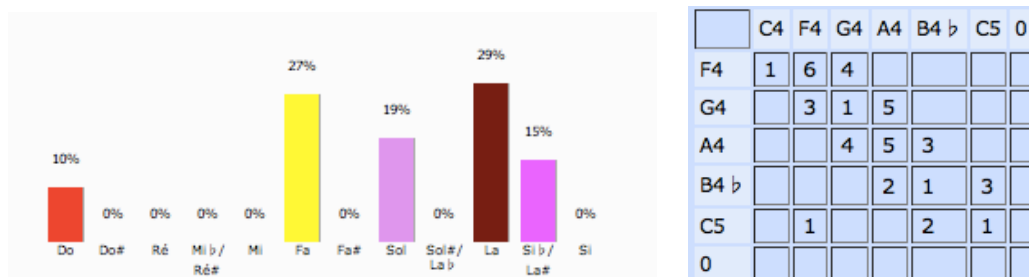
Cette pièce appartient au genre Qòlò du recueil Šhìmtò. Elle est formée de 2 versets : Le 1^{er} contient 3 hémistiches de 6, 4 et 5 syllabes, le 2^{ème} contient 2 hémistiches de 8 et 5 syllabes, et d'une coda contenant 2 hémistiches de 4 et 5 syllabes.

La note initiale est do, la teneur, la finale temporaire et la finale sont fa. L'échelle do-fa-sol-la-sib-do est du genre Diatonique. Elle procède par mouvement conjoint à l'exception d'une quinte (passage entre deux versets), d'une quarte (saut initial) et de quelques tierces. Les deux phrases de la pièce forment la structure AB : A est une récitation sur fa, après le saut de quarte initial, qui se termine sur fa comme finale temporaire, B conclue la pièce par une descente du do jusqu'à la finale de la pièce qui est fa.

2.3.70 B70 'fifô

Transcription

Ha-le - lù - yâ wloḵ mor šub - ḥô,

4 **A**

Mô det-t'ir-nân men šèn - tô nez - mâr šub - ḥô 'àd - lô ned - màḵ,

10 **A'**

dò - tê mo-rân wto - bà' leh, lkès - fô dyab lan 'am reb - yo - tēh,

16 **B** **B'**

lô net - dà-mê lhaw 'àb - dô bì - šô, dàš-ḡal kà-krô wlô et - ta- ḡar_boh,

24 **C**

taw net - dà - mê_ lhaw 'àb-do dàš - ḡal ḡa-mēš wet - ta-ḡar aḡ - wot - hèn,

30 **D**

wḡà - wî_ lmo - rèh te - ḡur - tēh 'àb-dô ṭò - bô wbi-šô yì - rat ḡi - hà - nô,

36 **E**

ha - le - lù - yâ wha - le - lù - yâ.

Diagramme des occurrences

	Do	Do#	Ré	Mi b / Ré#	Mi	Fa	Fa#	Sol	Sol#	La	Si b / La#	Si
Durée	4.1%	0%	0%	0%	0%	12.1%	0%	25.9%	0%	54.7%	3.2%	0%
Occurrences	4	0	0	0	0	16	0	32	0	61	5	0

Histogramme et Tableau de succession de notes

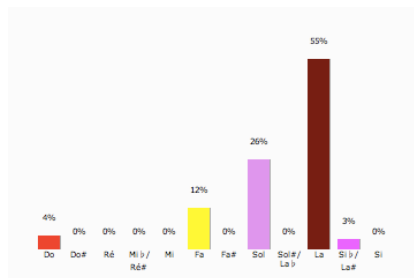

	F4	G4	A4	B4 ♭	C5	0
F4	1	9	5			
G4	12	6	14			
A4	3	16	37	3	2	
B4 ♭			3		2	
C5			2	2		
0						

Diagramme mélodique



Tableau récapitulatif

N°	I	T	Ft	F	Echelle	Genre
B70	fa	la	fa, sol, la	sol	fa, sol, la, sib, do	Diatonique

Analyse

Cette pièce appartient au genre Qòlò du recueil Š ħimtò. Elle est formée d'un capo avec « Halelùyâ » et l'expression « wloḵ mor šubḥò » et 5 versets : Le 1^{er} et le 2^{ème} contiennent 3 hémistiches de 7, 4, et 4 syllabes, le 3^{ème} contient 4 hémistiches de 4, 5, 4, et 5 syllabes, le 4^{ème} contient 3 hémistiches de 4, 7 et 6 syllabes, le 5^{ème} contient 3 hémistiches de 7, 4 et 7 syllabes. Elle se termine par une coda avec l'expression « halelùyâ whalelùyâ ».

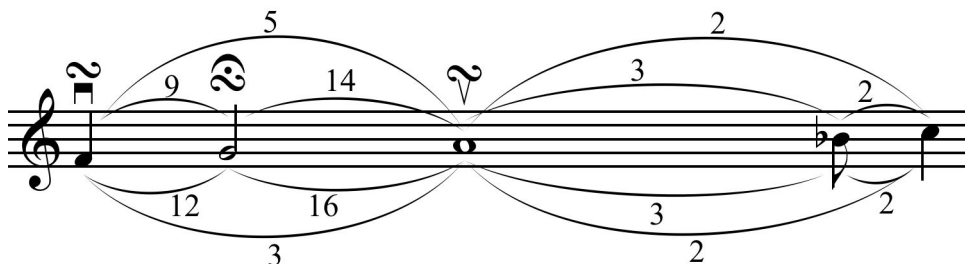
La note initiale est fa, la teneur est la, les finales temporaires sont fa, sol et la, la finale est sol. L'échelle fa-sol-la-sib-do est du genre Diatonique. Elle procède par mouvement conjoint à l'exception de quelques tierces et présente une très belle symétrie dans les mouvements ascendants et descendants du diagramme mélodique. La répétition et variation du segment mélodique délimitent les parties et forment la structure AA'BB'CDE.

2.3.71 B71 'ašînô

Transcription

A A
 Qa - be - lòy mor qa - be - lòy, Ifir - mô hò - nô dqà - reb_ loḵ,
 3 A' A
 šma' šlu - tàn_ wra - he - me' - làyn, màl - kô mši - hò fo - rû - qàn,
 5 A A
 'al 'è - trô hò - nô_ dbès - mê, nèh - wê mo - ràn duḵ - rò - nô,
 7 A'' B
 wan - qû - mùn men ya - mi nõḵ, mòr - yô loḵ teš - bùḥ - tô.

Diagramme des occurrences

	Do	Do#	Ré	Mi b / Ré#	Mi	Fa	Fa#	Sol	Sol#	La	Si b / La#	Si
Durée	0%	0%	30.3%	20.2%	0%	29.3%	0%	20.2%	0%	0%	0%	0%
Occurrences	0	0	14	23	0	26	0	15	0	0	0	0

Histogramme et Tableau de succession de notes

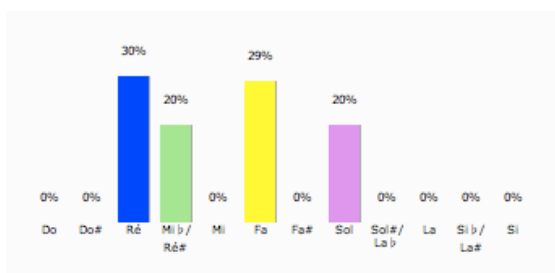

	D4	E4 b	F4	G4	0
D4	4	10			
E4 b	2		8	13	
F4	2	13	9	2	
G4	5		9		
0					

Diagramme mélodique



Tableau récapitulatif

N°	I	T	Ft	F	Echelle	Genre
B71	sol	fa	ré	ré	ré, mi ^{db} , fa, sol	Zalzalien

Analyse

Cette pièce appartient au genre Qòlò du recueil Šhìmtô. Elle est formée de 7 versets formés de 7 syllabes. Elle se termine par une coda avec l'expression « moryô loḡ tešbùhtô » pour un total de 6 syllabes.

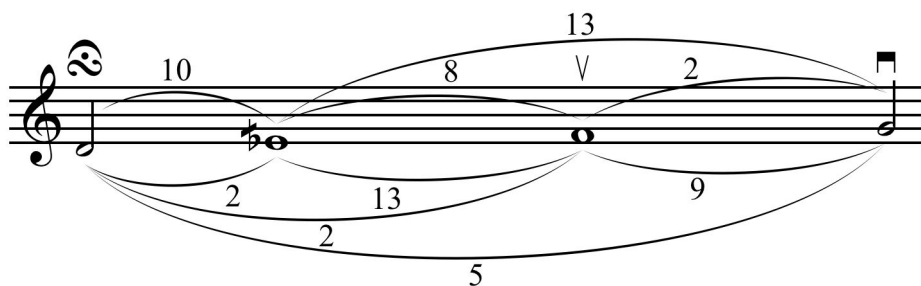
La note initiale est sol, la teneur est fa, la finale temporaire et la finale sont ré. L'échelle ré-mi^{db}-fa-sol est du genre Zalzalien. Elle procède par mouvement conjoint à l'exception d'une quarte (passage entre deux versets) et de quelques tierces. La répétition et variation du segment mélodique délimitent les parties et forment la structure AAA'A AAA"B.

2.3.72 B72 Fyòstô

Transcription

Ha - le - lù - yâ,

2 **A**
 fyòs - tô màl - yô tar - 'ù - tô mçàr - bò 'i - tô ___ 'am yal - dèh,

6 **A**
 wab - qò - lê daz - mi - rò - tô met - kà - fô loç ___ ɣu - se' - lèh,

10 **B**
 a - lò - hô dqa - bèl fyo-sòh dnin - wô mdi nàt ___ ta - yò - bê qa - bèl tak- šèf - tô d'i-toç,

16
 a - lò - hô sà - gî ràh - mê ___

Diagramme des occurrences

	Do	Do#	Ré	Mi b /Ré#	Mi	Fa	Fa#	Sol	Sol#	La	Si b /La#	Si
Durée	13.5%	0%	0%	0%	0%	3.8%	0%	20.5%	0%	51.3%	10.9%	0%
Occurrences	10	0	0	0	0	3	0	13	0	35	9	0

Histogramme et Tableau de succession de notes



Diagramme mélodique

Tableau récapitulatif

N°	I	T	Ft	F	Echelle	Genre
B72	sol	la	la	sol	fa, sol, la, sib, do	Diatonique

Analyse

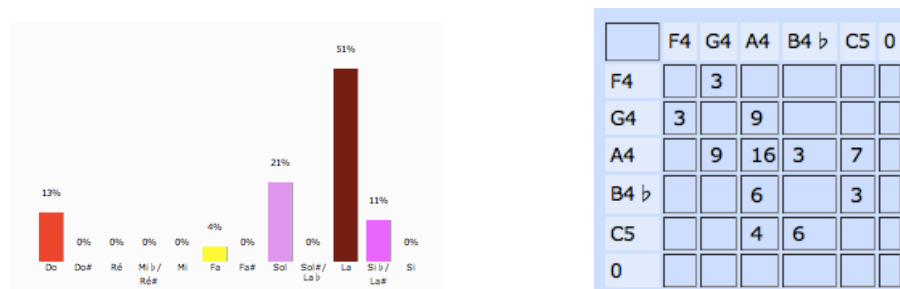
Cette pièce appartient au genre Qòlò du recueil Š ħimtô. Elle est formée d'un capo avec « Halelùyâ » et 2 versets contenant 4 hémistiches de 7 syllabes chacun.

La note initiale et la finale sont sol, la teneur et la finale temporaire sont la. L'échelle fa-sol-la-sib-do est du genre Diatonique. Elle procède par mouvement conjoint à l'exception de quelques tierces. La répétition du segment mélodique délimitent les parties et forment la structure AAB.

2.3.73 B73 Fšat yaminèh forùqan

Transcription

A

3 Mša - bhìn loḵ wam - qal - sìn loḵ, yal - dèh d'ì - tô mhai - màn - tô,
wsèg - dtô mḡar - bìn lî - qo - ròḵ, daf - ràqt e - nun baḡ - li - bòḵ,

B

5 whô mas-qìn loḵ teš-buḡ-tô dam - ni - ḡo loḵ, b'e-dò-nô ddo-nàḡ nuh - ròḵ.

Diagramme des occurrences

	Do	Do#	Ré	Mi b /Ré#	Mi	Fa	Fa#	Sol	Sol#	La	Si b /La#	Si
Durée	6.9%	0%	1.7%	67.2%	0%	17.2%	0%	3.4%	3.4%	0%	0%	0%
Occurrences	4	0	1	31	0	10	0	2	1	0	0	0

Histogramme et Tableau de succession de notes

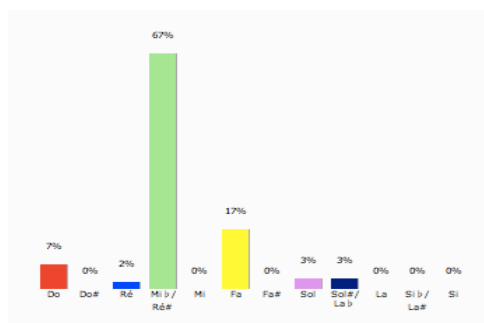

	C4	D4	E4 b	F4	G4	A4 b	0
C4			3				
D4				1			
E4 b	4	1	20	6			
F4			7	1	2		
G4				1		1	
A4 b				1			
0							

Diagramme mélodique

Tableau récapitulatif

N°	I	T	Ft	F	Echelle	Genre
B73	do	mi ^{db}	mi ^{db}	mi ^{db}	do, ré, mi ^{db} , fa, sol, lab	Zalzalien

Analyse

Cette pièce appartient au genre Qòlò du recueil Šhìmtò. Elle est formée de 2 versets : Le 1^{er} contient 4 hémistiches de 7 syllabes chacun, le 2^{ème} contient 3 hémistiches de 7, 4 et 7 syllabes.

La note initiale est do, la teneur, la finale temporaire et la finale sont mi^{db}. L'échelle do-ré-mi^{db}-fa-sol-lab est du genre Zalzalien. Elle procède par mouvement conjoint à l'exception de quelques tierces. La structure AB est délimitée comme suit : les 4 répétitions du même segment mélodique forment la partie A, tandis que B part du mi^{db} pour arriver au la bémol et retourne à mi^{db}, finale de la pièce.

2.3.74 B74 Fšitô

Transcription

Ha - le - lù - yâ,

A

A - bun dbaš - mà - yô 'nî lan dgo - re - nân loḡ,

A'

dlô ît lan à - bô ḥri - nô dâm - šê dan - 'ad - rân,

B

dkad lô i - tàyn šfar loḡ wab-ray - tòn whò - šô dah-wàyn lô nḥab-làn rùḡ-zoḡ,

C

a - le - fàyn mor fuḡ - do - nàyk wne - ṭar e - nun,

A''

wba'-bò - dê dza - di - qù - tô neš - fâr loḡ bḡu - le-zban, ba - re - ḡùy.

Diagramme des occurrences

	Do	Do#	Ré	Mi b/Ré#	Mi	Fa	Fa#	Sol	Sol#	La	Si b/La#	Si
Durée	0%	0%	11.6%	12.8%	0%	48.8%	0%	15.2%	0%	11.6%	0%	0%
Occurrences	0	0	9	10	0	40	0	16	0	10	0	0

Histogramme et Tableau de succession de notes

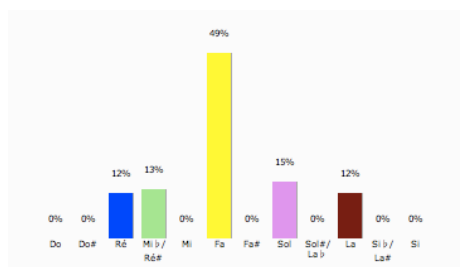

	D4	E4 b	F4	G4	A4	0
D4		6	2			
E4 b	5		5			
F4	1	4	21	12	2	
G4	2		12		2	
A4				4	6	
0						

Diagramme mélodique



Tableau récapitulatif

N°	I	T	Ft	F	Echelle	Genre
B74	ré	fa	fa	ré	ré, mi ^{db} , fa, sol, la	Zalzalien

Analyse

Cette pièce appartient au genre Qòlò du recueil Š ħimtò. Elle est formée d'un capo avec « Halelùyâ » et 3 versets : Les 1^{er} et 3^{ème} contiennent 4 hémistiches de 7, 4, 7 et 5 syllabes, le 2^{ème} contient 4 hémistiches de 4, 5, 4 et 5 syllabes. Elle se termine par une coda avec l'expression « barekùy ».

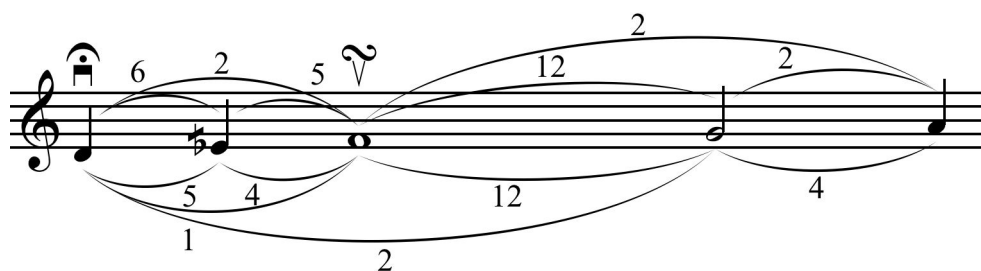
La note initiale et la finale sont ré, la teneur, la finale temporaire sont fa. L'échelle do-ré-mi^{db}-fa-sol-la est du genre Zalzalien. Elle procède par mouvement conjoint à l'exception de quelques quarts et tierces. La répétition et variation du segment mélodique délimitent les parties et forment la structure AA'BCA''

2.3.75B75 Qadišat rohèm nòšô

Transcription

A **B**

Qa - - di - šat, a - lò - hô haw dmet - qà - daš,

6 **C**

men srò - fê of men gèn - sô dab - nay - - nò - šô,

11 **A'** **B'**

qa - - di - šat, hayl - tò - nô haw dab - hu - bèh,

16 **C**

qo - rê lqul - hùn ha - tò - yê dni - tùn _____ şe - dâw,

21 **A** **B'**

qa - - di - šat, lô mo - yù - tô dab - tar - 'èh,

26 **C**

men hò - šô 'dà - mô l'o - lăm 'ol - mìn _____ a - mìn,

31 **D**

mòr - yô loq teš - buq - tô.

Diagramme des occurrences

	Do	Do#	Ré	Mi b /Ré#	Mi	Fa	Fa#	Sol	Sol#	La	Si b /La#	Si
Durée	0.4%	0%	12.5%	11.0%	0%	52.7%	0%	14.8%	0%	8.7%	0%	0%
Occurrences	1	0	17	17	0	50	0	17	0	7	0	0

Histogramme et Tableau de succession de notes

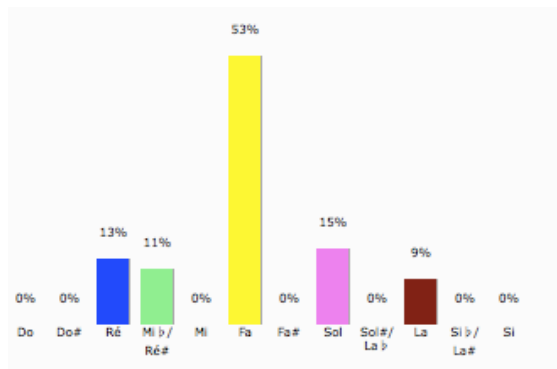

	C4	D4	E4 b	F4	G4	A4	0
C4		1					
D4	1	5	11				
E4 b		6		8	3		
F4		1	6	32	9	1	
G4		3		10		4	
A4					5	2	
0							

Diagramme mélodique



Tableau récapitulatif

N°	I	T	Ft	F	Echelle	Genre
B75	fa	fa	fa	ré	ré, mi ^{db} , fa, sol	Zalzalien

Analyse

Cette pièce appartient au genre Qòlò du recueil Šhìmtò. Elle est formée de 9 versets : Les 1^{er}, 4^{ème} et 7^{ème} sont des versets de 3 syllabes, les 2^{ème}, 5^{ème} et 8^{ème} verset sont formés de 7 syllabe, les 3^{ème}, 6^{ème} et 9^{ème} contiennent 2 hémistiches de 7 et 4 syllabes. Elle se termine par une coda avec l'expression « mòryô loḵ tešbuḥtò ».

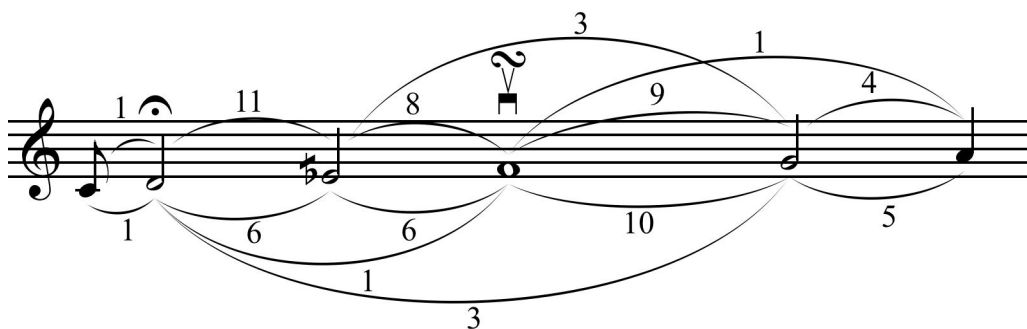
La note initiale, la teneur, la finale temporaire sont fa et la finale est ré. L'échelle do-ré-mi^{db}-fa-sol est du genre Zalzalien. Elle procède par mouvement conjoint à l'exception de quelques quarts et tierces. La répétition et variation du segment mélodique délimitent les parties et forment la structure ABC A'B'C AB'CD.

2.3.76B76 Qum ‘adaràyn

Transcription

Ha - le - lù - yâ,

2 **A**
Blil - yô qò - met dàw - dê loḵ mò - rô ṭò - bô,

4 **A**
wèb - ‘ê me - nòḵ šub - qò - nô ‘al sa - ḵel - wòt,

6 **B**
ḥa - nò - nô wàm - lê ràḥ - mê ‘al ḥa - ṭò - yê,

9 **C**
lô tet - dḵàr lí bû - šò - rê dse‘ - rèt qud - màyk.

Diagramme des occurrences

	Do	Do#	Ré	Mi b/Ré#	Mi	Fa	Fa#	Sol	Sol#	La	Si b/La#	Si
Durée	5.6%	0%	46.3%	35.2%	0%	0%	7.4%	5.6%	0%	0%	0%	0%
Occurrences	3	0	21	18	0	0	4	3	0	0	0	0

Histogramme et Tableau de succession de notes

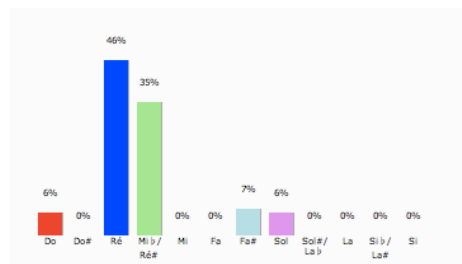

	C4	D4	E4 b	F4#	G4	0
C4			3			
D4	3	14	4			
E4 b		6	8	4		
F4#			1		3	
G4			2			
0						

Diagramme mélodique

Diagramme mélodique illustrant les intervalles entre les notes de la transcription. Les intervalles sont indiqués par des arcs et des chiffres au-dessus ou en dessous des notes.

Tableau récapitulatif

N°	I	T	Ft	F	Echelle	Genre
B76	sol	ré	ré, mi ^{db}	ré	do, ré, mi ^{db} , fa#, sol	Hijaz

Analyse

Cette pièce appartient au genre Qòlò du recueil Š ħimtò. Elle est formée d'un capo avec « Halelùyâ » et de 4 versets contenant 2 hémistiches de 7 et 4 syllabes.

La note initiale est sol, la teneur est ré, les finales temporaires sont ré et mi^{db}, la finale est ré. L'échelle do-ré-mi^{db}-fa#-sol est du genre Hijaz. Elle procède par mouvement conjoint à l'exception de quelques tierces. La répétition et variation du segment mélodique délimitent les parties et forment la structure AABC.

2.3.77 B77 Qolày ùbhô

Transcription

Ha - le - lù - yâ,

2 **A**

Hoy se - bèl - tó dàh - zô Ya' qùb leq sòy - rô wot btùl - tó yol - dàt a - lò - hô,

7 **A'**

dbè - kù nhet wô dnè' bed sà - brô làd - lò sàb - rô a - lò - hô sà - brô đkù - lô.

Diagramme des occurrences

	Do	Do#	Ré	Mi b/Ré#	Mi	Fa	Fa#	Sol	Sol#	La	Si b/La#	Si
Durée	0%	0%	7.8%	52.9%	0%	31.4%	0%	7.8%	0%	0%	0%	0%
Occurrences	0	0	4	24	0	12	0	3	0	0	0	0

Histogramme et Tableau de succession de notes



Diagramme mélodique

Tableau récapitulatif

N°	I	T	Ft	F	Echelle	Genre
B77	mi ^{db}	mi ^{db}	sol	mi ^{db}	do, ré, mi ^{db} , fa, sol	Zalzalien

Analyse

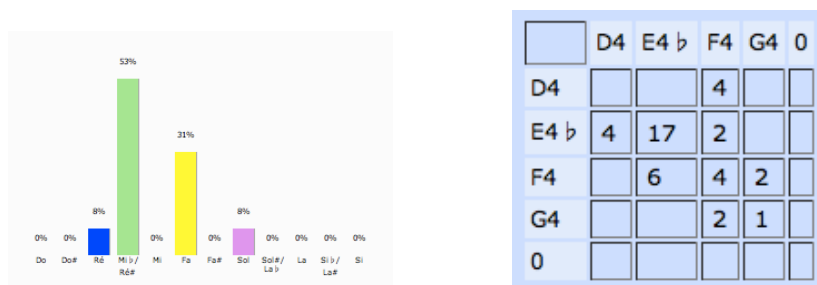
Cette pièce appartient au genre Qòlò du recueil Š ħimtò. Elle est formée d'un capo avec « Halelùyâ » et de 2 versets contenant 4 hémistiches de 4, 4, 4 et 7 syllabes.

La note initiale, la teneur et la finale sont mi^{db}, la finale temporaire est sol. L'échelle do-ré-mi^{db}-fa-sol est du genre Zalzalien. Elle procède par mouvement conjoint à l'exception de quelques tierces. La répétition et variation du segment mélodique délimitent les parties et forment la structure AA'.

2.3.78B78 Šmàyo mešta'èn

Transcription

A

Qa - bèl mo - ràn bo - 'u - tàn wfà - nô braḥ-màyk še - lo - tàn,

A'

šfi - 'òy ho - ḳil maw - hab - tòḳ 'al ḥa - tò - yê dḳo rèn loḳ,

A''

bṭay - bu - tòḳ wô šu - ro - yàn wboh túb nèh - wê šu - lo - màn.

Diagramme des occurrences

	Do	Do#	Ré	Mi b/Ré#	Mi	Fa	Fa#	Sol	Sol#	La	Si b/La#	Si
Durée	0%	0%	20.8%	31.3%	0%	33.3%	0%	14.6%	0%	0%	0%	0%
Occurrences	0	0	10	14	0	16	0	7	0	0	0	0

Histogramme et Tableau de succession de notes

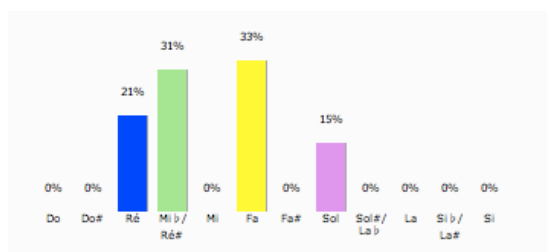

	D4	E4 b	F4	G4	0
D4	1	7	2		
E4 b	8	1	5		
F4		6	2	7	
G4			7		
0					

Diagramme mélodique

Tableau récapitulatif

N°	I	T	Ft	F	Echelle	Genre
B78	fa	fa	mi ^{db}	ré	ré, mi ^{db} , fa, sol	Zalzalien

Analyse

Cette pièce appartient au genre Qòlò du recueil Šhìmtò. Elle est formée de 3 versets contenant 2 hémistiches de 7 syllabes chacun.

La note initiale, la teneur sont fa, la finale temporaire est mi^{db} et la finale est ré. L'échelle ré-mi^{db}-fa-sol est du genre Zalzalien. Elle procède par mouvement conjoint à l'exception de quelques tierces. La répétition et variation du segment mélodique délimitent les parties et forment la structure AA'A".

2.3.79B79 Thar Gabriel

Transcription

A

Mò-ryô di - taw mnaṭ-rò-nô wam- šawz - bò - nô wbêt-gàw-sô d'â-mê fri - qê,

B

sa - tàr lan men neḵ - yò - nê wna - tàr ḥa-yàyn bni - šèh daṣ - li - bòḵ,

wàh-wî b'ud-rò - nô d'ab-dàyk wqum bà - fê dam-ḥi - lu - tàn whab - làn neš-fâr loḵ,

C

ba' - bò - dê dza - di - qù - tô wnî - tàr ḵul - hùn fuḡ - do - nàyk

wnèh - wê yòr - tê bmal - ku - tòḵ.

Diagramme des occurrences

	Do	Do#	Ré	Mi b / Ré#	Mi	Fa	Fa#	Sol	Sol#	La	Si b / La#	Si
Durée	19.0%	0%	30.5%	20.5%	0%	25.0%	0%	5.0%	0%	0%	0%	0%
Occurrences	12	0	28	19	0	22	0	5	0	0	0	0

Histogramme et Tableau de succession de notes



Diagramme mélodique



Tableau récapitulatif

N°	I	T	Ft	F	Echelle	Genre
B79	do	ré	do	do	do, ré, mi ^{db} , fa, sol	Zalzalien

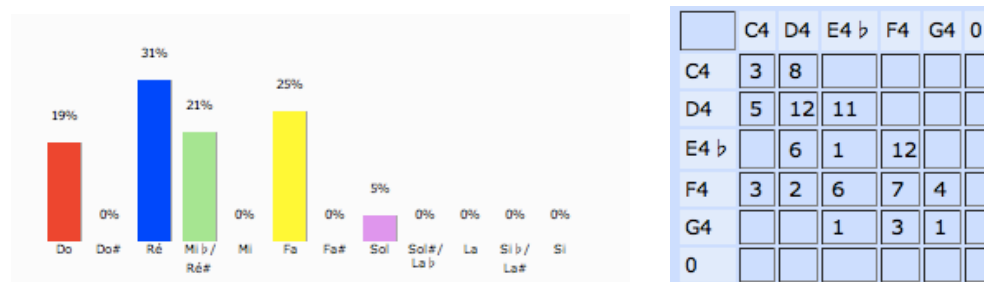
Analyse

Cette pièce appartient au genre Qòlò du recueil Šhìmtò. Elle est formée de 4 versets : Le 1^{er} contient 3 hémistiches de 4, 7 et 7 syllabes, le 2^{ème} contient 3 hémistiches de 7, 4 et 5 syllabes, le 3^{ème} contient 3 hémistiches de 7, 7 et 5 syllabes, le 4^{ème} contient 3 hémistiches de 7 syllabes chacun.

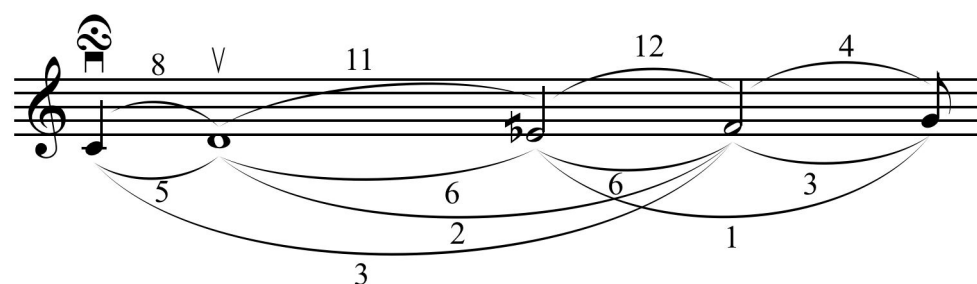
La note initiale, la teneur, la finale temporaire et la finale sont mi^{db}. L'échelle do-ré-mi^{db}-fa-sol est du genre Zalzalien. Elle procède par mouvement conjoint à l'exception de quelques quarts et tierces ascendantes.

Les trois phrases de structure ABC sont délimitées par la finale temporaire do, qui marquent aussi une césure dans le cheminement mélodique ayant la teneur ré.

2.3.80 B80 Tèqnat qomàt

Transcription

A

Mà - nù so-fèq dnè-trê şùf-rô dqu-lo-sàyk btùl-tô yol-dàt a - lò - hô,

6 **A'**

dàd - naḥ me-nèḫ haw ga - bò - rô 'a - zì - zô daf-ràq ҡul-hèn ber - yò - tô.

Diagramme des occurrences

	Do	Do#	Ré	Mi b/Ré#	Mi	Fa	Fa#	Sol	Sol#	La	Si b/La#	Si
Durée	0%	0%	4.2%	27.1%	0%	31.3%	0%	29.2%	8.3%	0%	0%	0%
Occurrences	0	0	2	11	0	13	0	10	2	0	0	0

Histogramme et Tableau de succession de notes



Diagramme mélodique

Tableau récapitulatif

N°	I	T	Ft	F	Echelle	Genre
B80	sol	fa	mi ^{db}	mi ^{db}	ré, mi ^{db} , fa, sol, lab	Zalzalien

Analyse

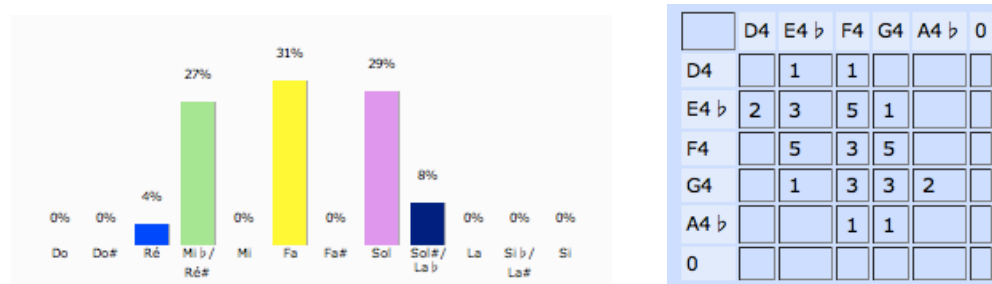
Cette pièce appartient au genre Qòlò du recueil Šhìmtò. Elle est formée de 2 versets contenant 2 hémistiches de 4, 7 et 7 syllabes.

La note initiale est sol, la teneur est fa, la finale temporaire et la finale sont mi^{db}. L'échelle ré-mi^{db}-fa-sol-lab est du genre Zalzalien. Elle procède par mouvement conjoint à l'exception de quelques tierces. La répétition et variation du segment mélodique divisent la pièce en deux parties de structure AA'.

2.3.81 B81 Trayhùn 'òlmê dilòk mor

Transcription

A

Bràm - šò dša - lèm beh ki - nê 'am - lay - hùn waš - qàl à - grô,

A'

šàm - lô 'a - màn tay - bu - tòk ba - ɽe - lòy lbi - šò me - nàn.

Diagramme des occurrences

	Do	Do#	Ré	Mi b / Ré#	Mi	Fa	Fa#	Sol	Sol#	La	Si b / La#	Si
Durée	9.4%	0%	26.6%	51.6%	0%	12.5%	0%	0%	0%	0%	0%	0%
Occurrences	3	0	8	16	0	2	0	0	0	0	0	0

Histogramme et Tableau de succession de notes

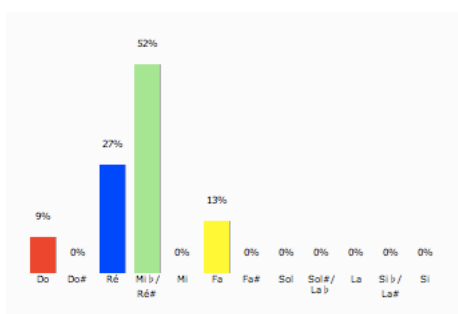

	C4	D4	E4 b	F4	0
C4		3			
D4	2	4	2		
E4 b		1	12	2	
F4			2		
0					

Diagramme mélodique

Tableau récapitulatif

N°	I	T	Ft	F	Echelle	Genre
B81	mi ^{db}	mi ^{db}	mi ^{db}	do	do, ré, mi ^{db} , fa	Zalzalien

Analyse

Cette pièce appartient au genre Qòlò du recueil Šhìmtò. Elle est formée de 2 versets contenant 2 hémistiches de 7 syllabes chacun.

La note initiale, la teneur et la finale temporaire sont mi^{db}, la finale est do. L'échelle do-ré-mi^{db}-fa-sol est du genre Zalzalien. Elle procède par mouvement conjoint et présente une symétrie dans les mouvements ascendants et descendants du diagramme mélodique. La répétition et variation du segment mélodique divisent la pièce en deux parties de structure AA'.

2.3.82 B82 Madròšô: Àbo ktab wô egartô

Transcription

A

A - niḥ mòr-yô l'a - ni - dê ba - wò - nê di - lòḵ mšâb - ḥê,

6 **A'**

lhû ta - mòn a - niḥ wa' - làyn e - tra - ḥàm,

10 **A''**

kad šo-bèḡ at wma' bâr at ḥaw - bò - tô di - làn wdil- ḥùn.

Diagramme des occurrences

	Do	Do#	Ré	Mi b /Ré#	Mi	Fa	Fa#	Sol	Sol#	La	Si b /La#	Si
Durée	6.3%	0%	0%	0%	0%	26.6%	0%	25.8%	0%	40.6%	0.8%	0%
Occurrences	3	0	0	0	0	14	0	16	0	16	1	0

Histogramme et Tableau de succession de notes



Diagramme mélodique

Tableau récapitulatif

N°	I	T	Ft	F	Echelle	Genre
B82	fa	la	fa	fa	do, fa, sol, la, sib, do	Diatonique

Analyse

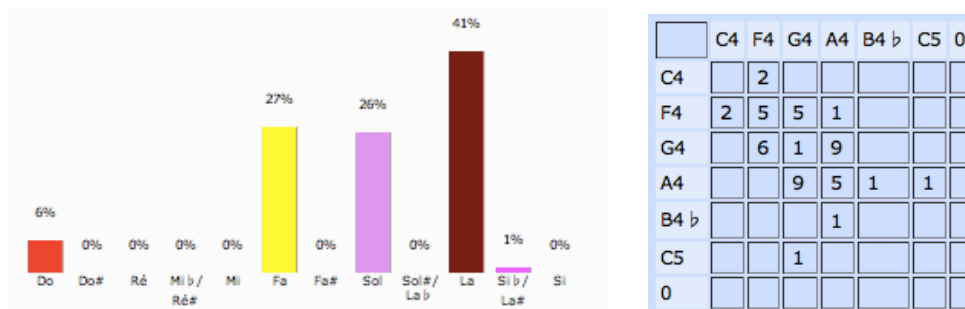
Cette pièce appartient au genre Madròšô du recueil Šhìmtô. Elle est formée de 3 versets : le 1^{er} et le 3^{ème} contiennent 2 hémistiches 7 syllabes chacun, par contre le 2^{ème} contient 2 hémistiches de 5 syllabes chacun.

La note initiale, la finale temporaire et la finale sont fa, la teneur est la. L'échelle do-fa-sol-la-sib-do est du genre Diatonique. Le sib ici présent est un ornement du la dans la formule de conclusion, par conséquence l'échelle peut être considérée comme pentatonique anhémitonique. Elle procède par mouvement conjoint à l'exception de quelques quarts et tierces. La répétition et variation du segment mélodique délimitent les parties et forment la structure AA'A".

2.3.83 B83 Madròšô: Èmar qàysô

Transcription

A

Ô ta - gò - rê ÷aw ezd - hàr__ bga-zay - kùn, men ga - yò - sê dhon 'òl - mô da - gò - lê,

B

dur - ʁo - tèh__ tu - qlò - tô e - nèn, wak-mi- nàw__ qa - ni - tìn e - nùn,

C

ṭub lày - nô dab-nùh - rô rò - dê boh tri - so - yit.

Diagramme des occurrences

	Do	Do#	Ré	Mi ♭/Ré#	Mi	Fa	Fa#	Sol	Sol#	La	Si ♭/La#	Si
Durée	5.9%	0%	0%	0%	0%	17.6%	0%	34.6%	0%	36.0%	5.9%	0%
Occurrences	4	0	0	0	0	9	0	19	0	18	5	0

Histogramme et Tableau de succession de notes

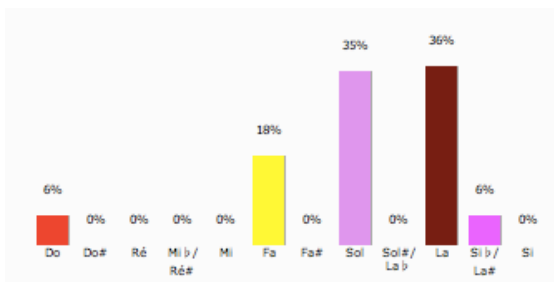

	F4	G4	A4	B4 ♭	C5	0
F4	1	8				
G4	6	2	11			
A4	1	7	5	3	1	
B4 ♭		1	2		2	
C5		1		2	1	
0						

Diagramme mélodique

Tableau récapitulatif

N°	I	T	Ft	F	Echelle	Genre
B83	la	sol, la	fa, sol	fa	fa, sol, la, sib, do	Diatonique

Analyse

Cette pièce appartient au genre Madròšô du recueil Šhìmtô. Elle est formée de 3 versets : le 1^{er} contient 4 hémistiches de 4, 6, 4 et 6 syllabes, le 2^{ème} contient 3, 5, 3 et 5 syllabes, le 3^{ème} contient 2 hémistiches de 6 syllabes chacun.

La note initiale est la, les teneurs sont sol et la, les finales temporaires sont fa et sol, et la finale est fa. L'échelle fa-sol-la-sib-do est du genre Diatonique. Elle procède par mouvement conjoint à l'exception de quelques quarts et tierces. Les répétitions des segments mélodiques dans les parties délimitent la structure ABC de la pièce.

2.3.84B84 Madròšô: Hô qtilô bmeşrèn (1)

Transcription

A

Nbi-yê waš-li- ħê wsòh- dê wmaw-dyò-nê 'a- da-rùn lam-ķùn 'i - dat qùd-šô,

5 **A'**

dhô men kul ga- bìn hô ħdi - rìn loh nes- yù- nê qšà-yô wķul ul - šo- nìn.

Diagramme des occurrences

	Do	Do#	Ré	Mi b /Ré#	Mi	Fa	Fa#	Sol	Sol#	La	Si b /La#	Si
Durée	0%	0%	18.8%	15.6%	0%	34.4%	0%	15.6%	0%	15.6%	0%	0%
Occurrences	0	0	6	8	0	12	0	12	0	10	0	0

Histogramme et Tableau de succession de notes



Diagramme mélodique



Tableau récapitulatif

N°	I	T	Ft	F	Echelle	Genre
B84	ré	fa	ré	ré	ré, mi ^{db} , fa, sol, la	Zalzalien

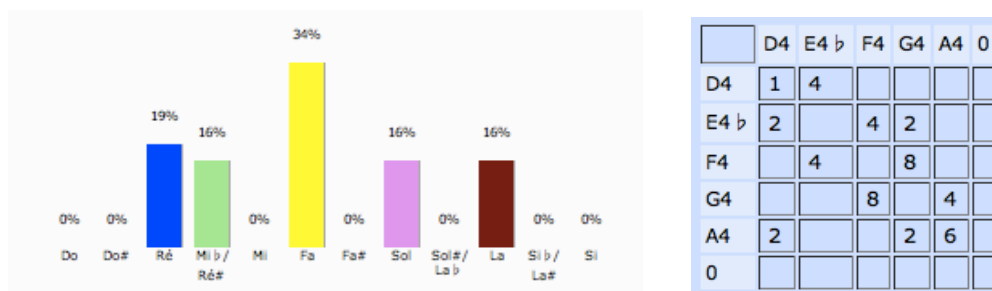
Analyse

Cette pièce appartient au genre Madròšô du recueil Šhìmtô. Elle est formée de 2 versets : le 1^{er} contient 4 hémistiches de 5, 5, 5 et 4 syllabes, le 2^{ème} contient 4 hémistiches de 5, 4, 5 et 4 syllabes.

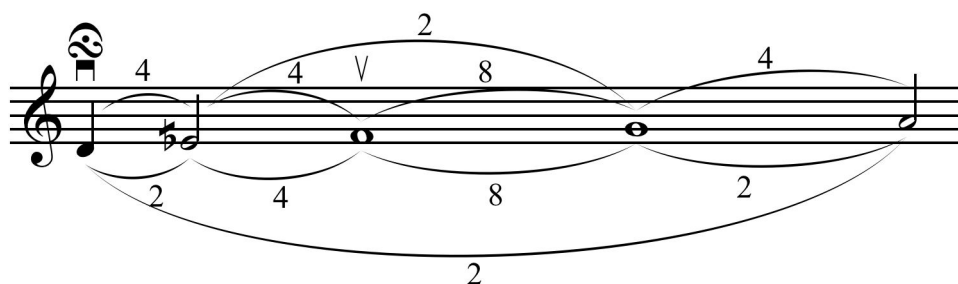
La note initiale, la finale temporaire et la finale sont ré, la teneur est fa. L'échelle ré-mi^{db}-fa-sol-la est du genre Zalzalien. Elle procède par mouvement conjoint à l'exception du saut initial de quinte et de quelques tierces. La répétition du segment mélodique délimite les parties qui forment la structure AA.

2.3.85B85 Madròšô: Hô qtilô bmešrèn (2)

Transcription

A

Nbi - yê waš - li - hê wsòh - dê wmau - dyò - nê

B

'a - da - rùn lam - kùn 'i - dat qùd - šô,

Diagramme des occurrences

	Do	Do#	Ré	Mi b /Ré#	Mi	Fa	Fa#	Sol	Sol#	La	Si b /La#	Si
Durée	1.9%	0%	12.5%	3.8%	0%	22.1%	0%	28.5%	0%	29.2%	1.9%	0%
Occurrences	2	0	3	2	0	5	0	12	0	11	1	0

Histogramme et Tableau de succession de notes

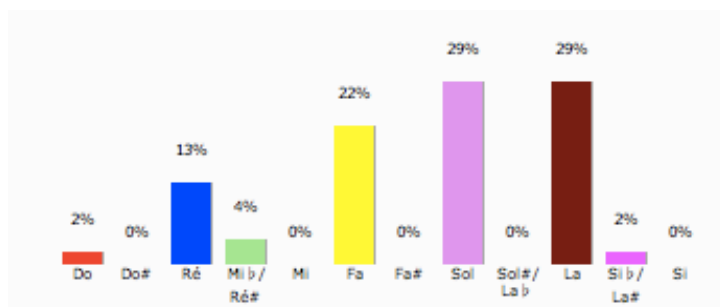

	C4	D4	E4 b	F4	G4	A4	B4 b	C5	0
C4		1							
D4	1		2						
E4 b				1	1				
F4					5				
G4				4		7			
A4		1			6	3		1	
B4 b						1			
C5								1	
0									

Diagramme mélodique

Tableau récapitulatif

N°	I	T	Ft	F	Echelle	Genre
B85	sol	sol, la	fa	ré	do, ré, mi ^{db} , fa, sol, la sib, do	Zalzalien

Analyse

Cette pièce appartient au genre Madròšô du recueil Šhìmtô. Elle est formée de 2 versets : le 1^{er} contient 2 hémistiches de 5 syllabes chacun, le 2^{ème} contient 2 hémistiches de 5 et 4 syllabes.

La note initiale est sol, les teneurs sont sol et la, la finale temporaire est fa, et la finale est ré. L'échelle do-ré-mi^{db}-fa-sol-la-sib-do est du genre Zalzalien. Elle procède par mouvement conjoint à l'exception d'une quinte et de deux tierces. La structure AB de la pièce est formée de la partie A qui englobe le tricorde fa-sol-la et finit sur fa (finale temporaire), et la partie B qui élargie l'étendue en montant jusqu'au do supérieur et puis descendant au do inférieur avant de finir sur ré, finale de la pièce.

2.3.86 B86 Madròšô sùgìtô bqòlô: ‘amànû mòryô

Explication

Les six parties de cette pièce ne forment ici qu’une seule entité. D’autre part on peut repérer ces hymnes indépendamment de la présente structure. Pour faciliter l’analyse, j’ai procédé à la dissection en six parties en ajoutant une numérotation alphabétique. Les parties a, c et e sont le même hymne avec des variations à l’interne, les parties b, d et f sont trois hymnes différents.

Cette pièce appartient au genre Madròšô du recueil Šhìmtô. Elle est formée de 6 parties (a, b, c, d, e, f) de 2 versets contenant 4 hémistiches de 5 (ou 6) syllabes.

B86 a

Transcription

A

3 'a - mà - nû mòr - yô, 'a - mà - nû mòr - yô,
 4 mòr - yô 'a - mà - nû, blil - yô wbi - mò - mô.

A'

5 Ak - tèb bar I - šây, bsè - frô dmaz - mu - ràw
 7 wa - 'ir ke - no - rèh, wšà - rî dan - za - màr.

Diagramme des occurrences

	Do	Do#	Ré	Mi b/Ré#	Mi	Fa	Fa#	Sol	Sol#	La	Si b/La#	Si
Durée	6.5%	0%	25.8%	19.4%	0%	22.6%	0%	25.8%	0%	0%	0%	0%
Occurrences	4	0	14	14	0	15	0	10	0	0	0	0

Histogramme et Tableau de succession de notes

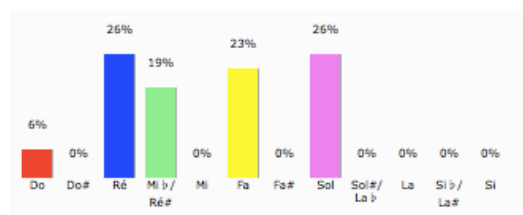

	C4	D4	E4 b	F4	G4	0
C4		3				
D4	4	2	6	2		
E4 b		6		4	4	
F4			8	1	6	
G4		2		8		
0						

Diagramme mélodique



Tableau récapitulatif

N°	I	T	Ft	F	Echelle	Genre
B86 a	do	ré	ré	ré	do, ré, mi ^{db} , fa, sol	Zalzalien

Analyse

La partie b86a est formée de 2 versets contenant 4 hémistiches de 5 syllabes.

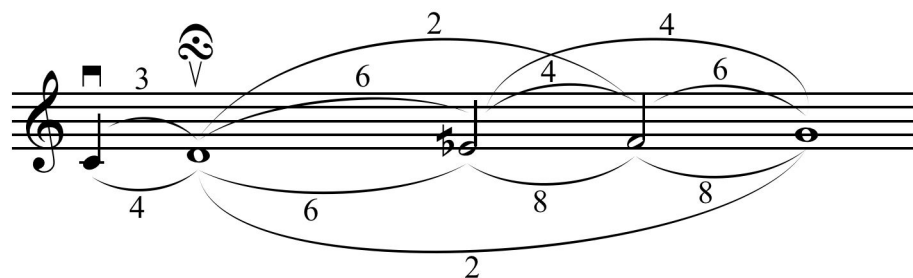
La note initiale est do, la teneur, la finale temporaire et la finale sont ré. L'échelle do-ré-mi^{db}-fa-sol est du genre Zalzalien. Elle procède par mouvement conjoint à l'exception de quelques quartes et tierces. La répétition et variation du segment mélodique divisent la pièce en deux parties de structure AA'.

B86 b

Transcription

9 **B**

Ya - mî - nèh fò - šet wyo - hèb lhun à - grô,

13

w'al fo - ùr hà - yê 'a - mèh mas - mè - ðel - hun.

17 **B**

Kli - lê so - yèm lhun wba - gnu - nèh bos - mìn,

21

'al dà - lí 'a - mèh men šà - frô lràm - šô.

Diagramme des occurrences

	Do	Do#	Ré	Mi b /Ré#	Mi	Fa	Fa#	Sol	Sol#	La	Si b /La#	Si
Durée	0%	0%	13.9%	8.3%	0%	25.0%	0%	38.9%	0%	13.9%	0%	0%
Occurrences	0	0	4	6	0	14	0	20	0	6	0	0

Histogramme et Tableau de succession de notes



Diagramme mélodique



Tableau récapitulatif

N°	I	T	Ft	F	Echelle	Genre
B86 b	la	sol	ré	ré	ré, mi ^{db} , fa, sol, la	Zalzalien

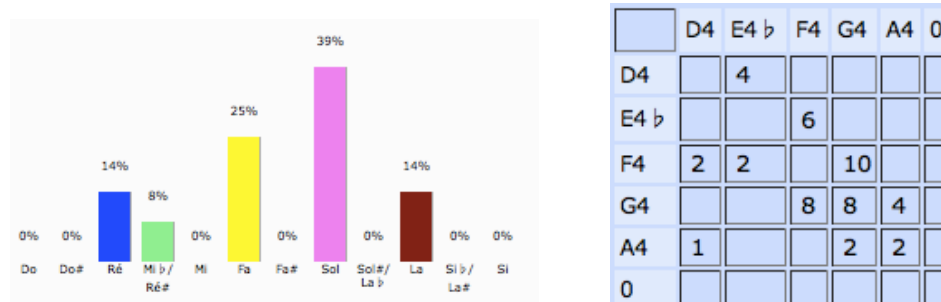
Analyse

La partie b86b est formée de 2 versets contenant 4 hémistiches de 5 syllabes.

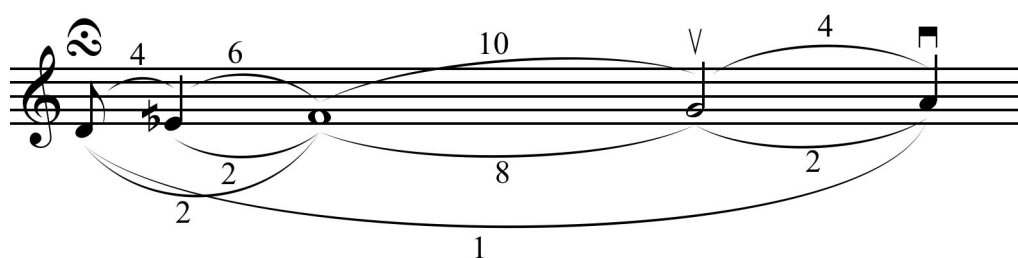
La note initiale est la, la teneur est sol, la finale temporaire et la finale sont ré. L'échelle ré-mi^{db}-fa-sol-la est du genre Zalzalien. Elle procède par mouvement conjoint à l'exception de la quarte qui est le saut entre les versets et de deux tierces. La répétition du segment mélodique divise la pièce en deux parties de structure BB.

B86 c

Transcription

25 **A''**

Rò - mê taw - di - tô wšùb - hò bfu - may - hùn,

27

lhaw dha - yèl e nùn lgaw a - gu - nay - hùn.

29 **A'''**

Šhò - qê wdu - wò - nê dsay - bàr wlô rû - 'òm,

31

hà - yê ta - yèb lhun b'òl - mô dlô šu - lòm.

Diagramme des occurrences

	Do	Do#	Ré	Mi b / Ré#	Mi	Fa	Fa#	Sol	Sol#	La	Si b / La#	Si
Durée	6.5%	0%	25.8%	19.4%	0%	25.0%	0%	23.4%	0%	0%	0%	0%
Occurrences	4	0	13	13	0	15	0	9	0	0	0	0

Histogramme et Tableau de succession de notes



Diagramme mélodique

Tableau récapitulatif

N°	I	T	Ft	F	Echelle	Genre
B86 c	do	ré	ré	ré	do, ré, mi ^{db} , fa, sol	Zalzalien

Analyse

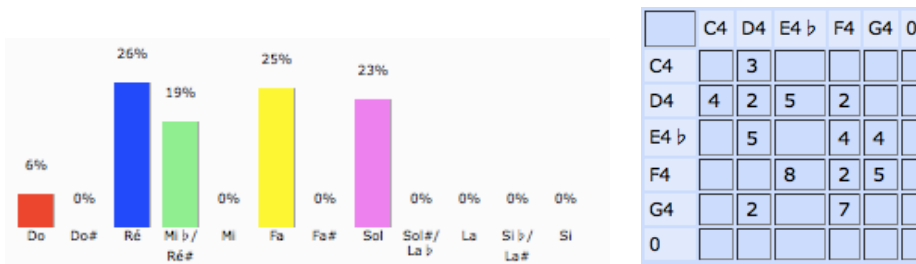
La partie b86c est formée de 2 versets contenant 4 hémistiches de 5 syllabes.

La note initiale est do, la teneur, la finale temporaire et la finale sont ré. L'échelle do-ré-mi^{db}-fa-sol est du genre Zalzalien. Elle procède par mouvement conjoint à l'exception de quelques quarts et tierces. La répétition et variation du segment mélodique divisent la pièce en deux parties de structure A"A".

B86 d

Transcription

33 **C**

Naf - šot - hùn ọd - yòn wru - ọt - hùn row - zòn, wfa - ọray - hùn ma - fer - ọin bọ - yê đlô 'o - brin.

41 **C'**

Mọt - fê wa - li - ọê dal sà - brô dhà - yê

45

dàm - leọ fo - ru - ọàn 'ob - đin mes - ki - nê.

Diagramme des occurrences

	Do	Do#	Ré	Mi b / Ré#	Mi	Fa	Fa#	Sol	Sol#	La	Si b / La#	Si
Durée	12.5%	0%	0%	0%	0%	52.3%	0%	19.5%	0%	15.6%	0%	0%
Occurrences	5	0	0	0	0	21	0	12	0	6	0	0

Histogramme et Tableau de succession de notes



Diagramme mélodique

4 8 3 4 8 3

Tableau récapitulatif

N°	I	T	Ft	F	Echelle	Genre
B86 d	fa	fa	fa	fa	do, fa, sol, la	Diatonique

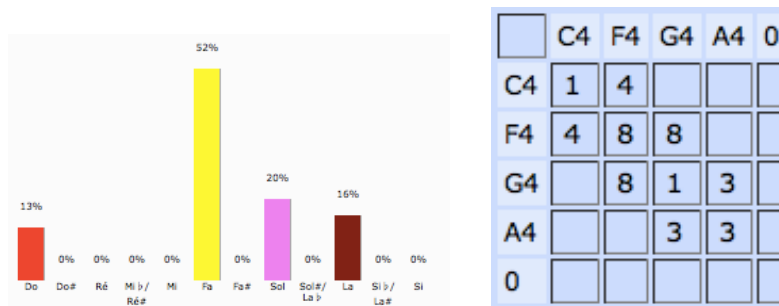
Analyse

La partie b86d est formée de 2 versets contenant 4 hémistiches de 5 syllabes, à l'exception du troisième hémistiche du premier verset qui contient 6 syllabes.

La note initiale, la teneur, la finale temporaire et la finale sont fa. L'échelle do-fa-sol-la est du genre Diatonique, elle peut être considérée comme Pentatonique anhémitonique. Elle procède par mouvement conjoint à l'exception des quarts. La répétition et variation du segment mélodique divisent la pièce en deux parties de structure CC'.

Transcription

49 **A**''''



D'eb - dèt san - yò - tó ḅtay - bù - tó ḥa - son

51



wad - neq - šèt ḅtar - 'òk f̣taḥ lí ḅêt ga - zòk.

53 **A**''''



Glen loḥ so - 'ro - ṇày ẉmu - mày waḥ - bò - rat

55



byà - mô daḥ - no - ṇòk ḥa - sô lí ḥàw - bay.

Diagramme des occurrences

	Do	Do#	Ré	Mi b/Ré#	Mi	Fa	Fa#	Sol	Sol#	La	Si b/La#	Si
Durée	6.5%	0%	25.8%	19.4%	0%	22.6%	0%	25.8%	0%	0%	0%	0%
Occurrences	4	0	14	14	0	14	0	10	0	0	0	0

Histogramme et Tableau de succession de notes



Diagramme mélodique



Tableau récapitulatif

N°	I	T	Ft	F	Echelle	Genre
B86 e	do	ré	ré	ré	do, ré, mi ^{db} , fa, sol	Zalzalien

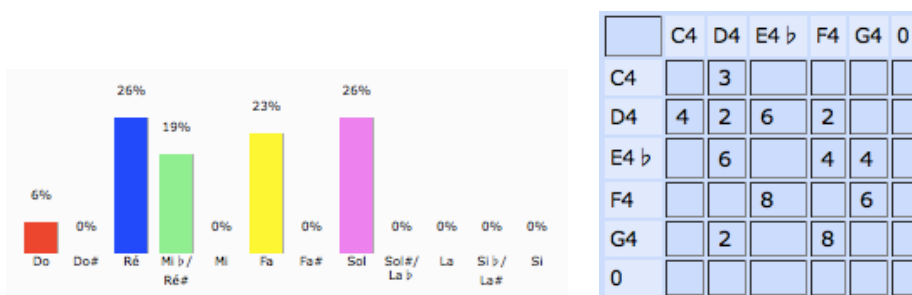
Analyse

La partie b86e est formée de 2 versets contenant 4 hémistiches de 5 syllabes.

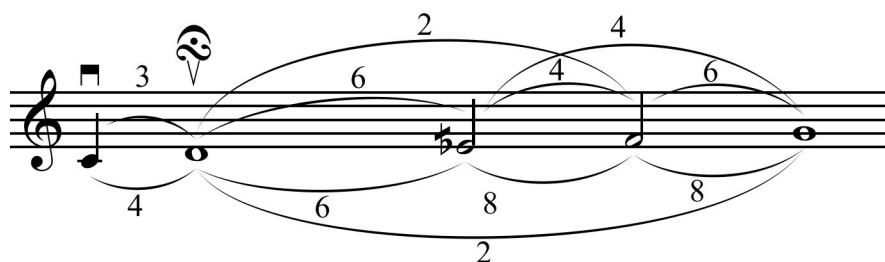
La note initiale est do, la teneur, la finale temporaire et la finale sont ré. L'échelle do-ré-mi^{db}-fa-sol est du genre Zalzalien. Elle procède par mouvement conjoint à l'exception de quelques quarts et tierces. La répétition et variation du segment mélodique divisent la pièce en deux parties de structure A'''A'''.

B86 f

Transcription

D

6 Hos loh l̄ay - bu - tòḵ dtàs - lê l̄ha - tò - yê,
 dtoy - bìn men 'awl - hùn wfo - nèn laḷ - yo - ròḵ.

D

11 Àw - dê l̄ay - bu - tòḵ bfum d̄il wa - ble - šòn,
 16 ro - hèm l̄ta - yò - bê w̄ho - yèn l̄ha - tò - yê.

Diagramme des occurrences

	Do	Do#	Ré	Mi b / Ré#	Mi	Fa	Fa#	Sol	Sol#	La	Si b / La#	Si
Durée	0%	0%	6.2%	36.9%	0%	32.3%	0%	24.6%	0%	0%	0%	0%
Occurrences	0	0	4	18	0	16	0	13	0	0	0	0

Histogramme et Tableau de succession de notes



Diagramme mélodique



Tableau récapitulatif

N°	I	T	Ft	F	Echelle	Genre
B86 f	mi ^{db}	mi ^{db}	mi ^{db}	mi ^{db}	ré, mi ^{db} , fa, sol	Zalzalien

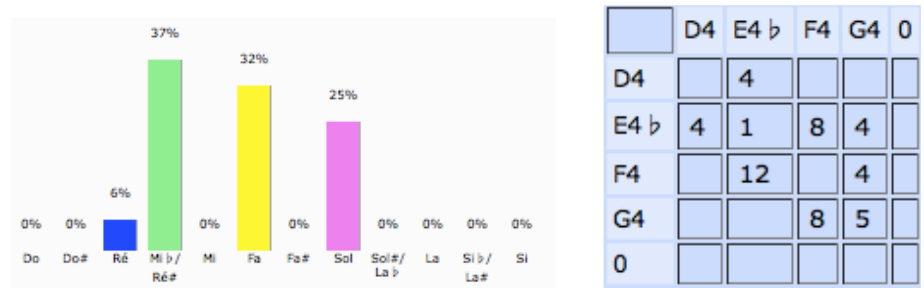
Analyse

La partie b86f est formée de 2 versets contenant 4 hémistiches de 5 syllabes.

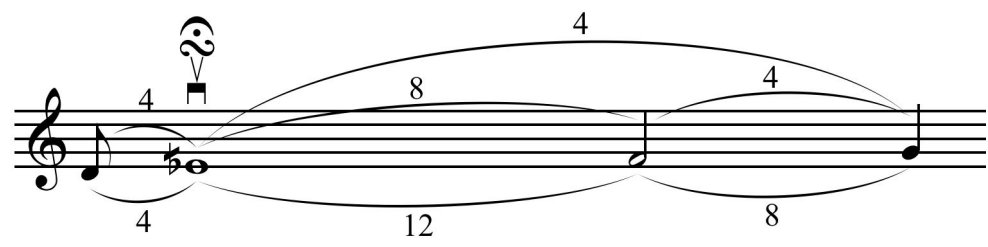
La note initiale, la teneur, la finale temporaire et la finale sont mi^{db}. L'échelle ré-mi^{db}-fa-sol est du genre Zalzalien. Elle procède par mouvement conjoint à l'exception de quelques tierces. La répétition du segment mélodique divise la pièce en deux parties de structure DD.

2.3.87 B87 Madròsô qòlò: Qum Fawlòs

Transcription

A

Ô btùl-tò yol- dàt a - lò - hò ay- kà - nô èt - nô qu - lo - sàyk,

A'

mhi-lù ger kyò- nô d'a- frò - nè dneš-tà - 'ê kul - hèn fa - yo - tèk,

B

rhi- mat w̃a-bi-bàt wda k̃yàt w̃q̃a-di - šàt t̃bi - bàt w̃na-ši-hàt šbi - h̃at wag-mi-ràt,

A''

wi-led-tiw là- brô i - hi - dèk kad btu - làyk h̃ti - mìn wan-ti - rin.

Diagramme des occurrences

	Do	Do#	Ré	Mi b / Ré#	Mi	Fa	Fa#	Sol	Sol#	La	Si b / La#	Si
Durée	3.6%	0%	23.2%	12.7%	0%	32.3%	0%	12.7%	0%	15.5%	0%	0%
Occurrences	3	0	16	15	0	18	0	17	0	17	0	0

Histogramme et Tableau de succession de notes

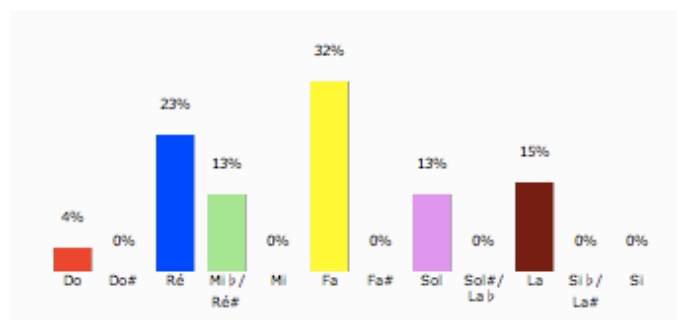

	C4	D4	E4 b	F4	G4	A4	0
C4		3					
D4		5	10				
E4 b		4		8	3		
F4	2		5		11		
G4				10	7		
A4	1	3			3	10	
0							

Diagramme mélodique

Tableau récapitulatif

N°	I	T	Ft	F	Echelle	Genre
B87	ré	fa	ré	ré	do, ré, mi ^{db} , fa, sol, la	Zalzalien

Analyse

Cette pièce appartient au genre Madròšô du recueil Šhìmtô. Elle est formée de 3 versets : le 1^{er} contient 4 hémistiches de 8 syllabes chacun, le 2^{ème} contient 4 hémistiches de 5 syllabes chacun et le 3^{ème} contient 2 hémistiches de 8 syllabes chacun.

La note initiale, la finale temporaire et la finale sont ré, la teneur est fa. L'échelle do-ré-mi^{db}-fa-sol-la est du genre Zalzalien. Elle procède par mouvement conjoint à l'exception d'une sixte, et de quelques quintes (saut initial et saut de passage entre versets), quartes et tierces. La répétition et variation du segment mélodique délimitent les parties et forment la structure AA'BA".

3 SYNTHÈSE

Dans ce dernier chapitre, on va procéder à la synthèse des données qu'on a obtenues durant notre investigation. On commence par des classifications selon le genre, l'échelle, le degré (juste la finale en ce moment) et le type. On finit par une classification combinée de la finale et du type ensemble. Après l'analyse de ces résultats on décrit les caractéristiques de ce répertoire pour en finir par la typologie.

3.1 Classification

Après la transcription de ce répertoire et son analyse on présente maintenant une synthèse qui nous permet de voir la totalité de ces hymnes classées selon plusieurs critères. Le nombre total des pièces transcrites et analysées ici est 170, réparties selon les classifications qu'on trouve ci-dessous. Mais avant tout, voici un tableau récapitulatif qui contient toutes les pièces, avec leur numérotation, indiquant leur teneur, finale, type, échelle et genre.

3.1.1 Classification par numéro de pièces

Numero	Teneur	Finale	Type	Echelle	Genre
A01	fa	fa	1	ré, mi ^{db} , fa, sol, la	Zalzalien
A02	fa	ré	3	ré, mi ^{db} , fa, sol, la	Zalzalien
A03	fa	ré	3	ré, mi ^{db} , fa, sol, la	Zalzalien
A04	la	fa	3	fa, sol, la, sib, do	Diatonique
A05	sol	ré	4	ré, mi ^{db} , fa, sol, la	Zalzalien
A06	ré	ré	1	do, ré, mi ^{db} , fa	Zalzalien
A07	sol	ré	4	ré, mi ^{db} , fa, sol, la	Zalzalien
A08	mi ^{db}	mi ^{db}	1	ré, mi ^{db} , fa, sol	Zalzalien
A09	la	la	1	fa, sol, la, sib, do	Diatonique
A10	la	ré	5	ré, mi ^{db} , fa, sol, la, do	Zalzalien
A11	la	fa	3	fa, sol, la	Diatonique
A12	ré	ré	1	do, ré, mi ^{db} , fa	Zalzalien
A13	fa	ré	3	ré, mi ^{db} , fa, sol	Zalzalien
A14	ré, fa	fa	1	do, ré, mi ^{db} , fa, sol	Zalzalien
A15	fa	ré	3	ré, mi ^{db} , fa, sol	Zalzalien
A16	fa	ré	3	ré, mi ^{db} , fa, sol, la	Zalzalien
A17	sol	ré	4	ré, mi ^{db} , fa, sol, la	Zalzalien
A18	mi ^{db}	ré	2	do, ré, mi ^{db} , fa	Zalzalien
A19	fa	ré	3	ré, mi ^{db} , fa, sol	Zalzalien
A20	fa	ré	3	ré, mi ^{db} , fa, sol	Zalzalien

A21	la	sol	2	fa, sol, la, sib, do	Diatonique
A22	la	fa	3	fa, sol, la, do	Diatonique
A23	la	fa	3	fa, sol, la, sib, do	Diatonique
A24	fa	ré	3	ré, mi ^{db} , fa, sol	Zalzalien
A25	mi ^{db}	do	3	do, ré, mi ^{db} , fa, sol	Zalzalien
A26	fa	do	4	do, ré, mi ^{db} , fa, sol, lab	Zalzalien
A27a	fa	do	4	do, ré, mi ^{db} , fa, sol, lab	Zalzalien
A27b	fa	do	4	do, réb, ré, mi ^{db} , fa, sol	Hijaz
A28	la	ré	5	ré, mi ^{db} , fa, sol, la	Zalzalien
A29	fa	do	4	do, ré, mi ^{db} , fa, sol	Zalzalien
A30	fa, sol	ré	3	ré, mi ^{db} , fa, sol, la	Zalzalien
A31	fa	do	4	do, ré, mi ^{db} , fa	Zalzalien
A32	fa	ré	3	ré, mi ^{db} , fa, sol	Zalzalien
A33	sol	ré	4	ré, mi ^{db} , fa, sol, la	Zalzalien
A34	sol	ré	4	ré, mi ^{db} , fa, sol, la	Zalzalien
A35	mi ^{db}	mi ^{db}	1	do, ré, mi ^{db} , fa, sol	Zalzalien
A36	mi ^{db}	mi ^{db}	1	do, ré, mi ^{db} , fa, sol	Zalzalien
A37	mi ^{db}	do	3	sib, do, ré, mi ^{db} , fa	Zalzalien
A38	la	ré	5	ré, mi ^{db} , fa, sol, la	Zalzalien
A39	mi ^{db}	do	3	do, ré, mi ^{db} , fa, sol	Zalzalien
A40	la	sol	2	fa, sol, la	Diatonique
A41	la	fa	3	fa, sol, la, sib, do	Diatonique
A42	fa	do	4	do, ré, mi ^{db} , fa, sol	Zalzalien
A43	fa	do	4	do, ré, mi ^{db} , fa, sol, lab	Zalzalien
A44	la	sol	2	fa, sol, la, sib, do	Diatonique
A45	sol	sol	1	fa, sol, la, do	Diatonique
A46	sol	sol	1	fa, sol, la, do	Diatonique
A47	sol	ré	4	ré, mi ^{db} , fa, sol, la	Zalzalien
A48	sol	ré	4	ré, mi ^{db} , fa, sol, la	Zalzalien
A49	la	sol	2	fa, sol, la, do	Diatonique
A50	la	sol	2	fa, sol, la, do	Diatonique
A51	mi ^{db}	mi ^{db}	1	ré, mi ^{db} , fa, sol, lab	Zalzalien
A52	mi ^{db}	mi ^{db}	1	do, ré, mi ^{db} , fa, sol, lab	Zalzalien
A53	mi ^{db}	mi ^{db}	1	do, ré, mi ^{db} , fa, sol	Zalzalien
A54	mi ^{db}	mi ^{db}	1	do, ré, mi ^{db} , fa, sol	Zalzalien
A55	mi ^{db} , sol	mi ^{db}	1	ré, mi ^{db} , fa, sol, lab	Zalzalien
A56	fa	ré	3	do, ré, mi ^{db} , fa, sol	Zalzalien
A57	ré	ré	1	ré, mi ^{db} , fa, sol, la	Zalzalien
A58	fa	ré	3	ré, mi ^{db} , fa, sol	Zalzalien
A59	sol	ré	4	do, ré, mi ^{db} , fa, sol	Zalzalien
A60	mi ^{db}	mi ^{db}	1	ré, mi ^{db} , fa, sol, lab	Zalzalien
A61	sol	fa	2	do, fa, sol, la, sib	Diatonique
A62	fa	ré	3	do, ré, mi ^{db} , fa, sol, la	Zalzalien
A63	fa	ré	3	do, ré, mi ^{db} , fa, sol	Zalzalien
A64	la	sol	2	fa, sol, la, sib, do	Diatonique
A65	ré	ré	1	do, ré, mi ^{db} , fa, sol	Zalzalien
A66	la	sol	2	fa, sol, la, sib, do	Diatonique

A67	la	sol	2	fa, sol, la, sib, do	Diatonique
A68	mi ^{db}	mi ^{db}	1	do, ré, mi ^{db} , fa, sol	Zalzalien
A69	ré	ré	1	do, ré, mi ^{db} , fa#, sol	Hijaz
A70	sol	mi ^{db}	3	mi ^{db} , fa, sol	Zalzalien
A71	mi ^{db}	do	3	do, ré, mi ^{db} , fa, sol	Zalzalien
A72	ré	ré	1	do, ré, mi ^{db} , fa, sol, la	Zalzalien
A73	mi ^{db}	do	3	do, ré, mi ^{db} , fa	Zalzalien
A74	mi ^{db}	mi ^{db}	1	do, ré, mi ^{db} , fa, sol	Zalzalien
A75	mi ^{db}	do	3	do, ré, mi ^{db} , fa, sol	Zalzalien
A76	mi ^{db}	mi ^{db}	1	ré, mi ^{db} , fa, sol, lab	Zalzalien
A77	mi ^{db}	do	3	do, ré, mi ^{db} , fa, sol	Zalzalien
B01	la	fa	3	do, fa, sol, la, sib	Diatonique
B02	fa	ré	3	do, ré, mi ^{db} , fa, sol	Zalzalien
B03	la	sol	2	fa, sol, la, do	Diatonique
B04	la	sol	2	fa, sol, la, sib, do, ré	Diatonique
B05	sol	do	5	do, ré, mi ^{db} , fa, sol, lab, si	Zalzalien
B06	mi ^{db}	do	3	do, ré, mi ^{db} , fa, sol	Zalzalien
B07	mi ^{db}	do	3	do, ré, mi ^{db} , fa, sol, la	Zalzalien
B08	ré	ré	1	do, ré, mi ^{db} , fa, sol	Zalzalien
B09	la	sol	2	sol, la, sib, do, ré	Diatonique
B10	mi ^{db} , fa	mi ^{db}	1	ré, mi ^{db} , fa, sol	Zalzalien
B11	ré	do	2	do, ré, mi ^{db} , fa, sol	Zalzalien
B12	fa	do	4	do, ré, mi ^{db} , fa, sol	Zalzalien
B13	mi ^{db}	do	3	do, ré, mi ^{db} , fa	Zalzalien
B14	fa	do	4	do, ré, mi ^{db} , fa, sol	Zalzalien
B15	mi ^{db}	mi ^{db}	1	do, ré, mi ^{db} , fa, sol	Zalzalien
B16	sol	do	5	do, ré, mi ^{db} , fa, sol, lab	Zalzalien
B17	mi ^{db}	mi ^{db}	1	do, ré, mi ^{db} , fa, sol	Zalzalien
B18	mi ^{db}	do	3	do, ré, mi ^{db} , fa, sol	Zalzalien
B19	sol, la	sol	1	fa, sol, la, sib, do	Diatonique
B20	ré, fa	ré	1	do, ré, mi ^{db} , fa, sol, la	Zalzalien
B21	la	la	1	fa, sol, la, sib, do, ré	Diatonique
B22	sol, ré	ré	4	do, ré, mi ^{db} , fa, sol, la	Zalzalien
B23	mi ^{db}	do	3	do, ré, mi ^{db} , fa, sol, sol#	Zalzalien
B24	mi ^{db}	do	3	do, ré, mi ^{db} , fa, sol	Zalzalien
B25	sol	fa	2	do, fa, sol, la, sib, do	Diatonique
B26	ré	ré	1	do, ré, mi ^{db} , fa, sol	Zalzalien
B27	la	la	1	fa, sol, la, sib, do, ré	Diatonique
B28	mi ^{db}	mi ^{db}	1	do, ré, mi ^{db} , fa, sol	Zalzalien
B29	mi ^{db}	mi ^{db}	1	do, ré, mi ^{db} , fa, sol	Zalzalien
B30	mi ^{db}	ré	2	do, ré, mi ^{db} , fa, sol	Zalzalien
B31	mi ^{db}	do	3	do, ré, mi ^{db} , fa, sol	Zalzalien
B32	ré	ré	1	do, ré, mi ^{db} , fa, sol	Zalzalien
B33	mi ^{db}	mi ^{db}	1	do, ré, mi ^{db} , fa, sol	Zalzalien
B34	ré	ré	1	do, ré, mi ^{db} , fa, sol	Zalzalien
B35	la	fa	3	do, fa, sol, la, sib, do, ré	Diatonique

B36	mi ^{db}	do	3	do, ré, mi ^{db} , fa, sol	Zalzalien
B37	la	fa	3	do, fa, sol, la, sib, do	Diatonique
B38	ré	ré	1	do, ré, mi ^{db} , fa	Zalzalien
B39	ré	ré	1	do, ré, mi ^{db} , fa#, sol, la, sib	Hijaz
B40	ré	ré	1	do, ré, mi ^{db} , fa#, sol	Hijaz
B41	mi ^{db}	mi ^{db}	1	do, ré, mi ^{db} , fa, sol, lab, si	Zalzalien
B42	fa	do	4	do, ré, mi ^{db} , fa, sol	Zalzalien
B43	ré	ré	1	do, ré, mi ^{db} , fa, sol	Zalzalien
B44	fa	ré	3	ré, mi ^{db} , fa, sol, la	Zalzalien
B45	fa	ré	3	ré, mi ^{db} , fa, sol	Zalzalien
B46	fa	do	4	do, ré, mi ^{db} , fa, sol, la ^{db} , sib	Zalzalien
B47	fa	mi ^{db}	2	ré, mi ^{db} , fa, sol, lab	Zalzalien
B48	mi ^{db}	mi ^{db}	1	ré, mi ^{db} , fa, sol, lab	Zalzalien
B49	mi ^{db}	mi ^{db}	1	do, ré, mi ^{db} , fa, sol, lab	Zalzalien
B50	ré	ré	1	do, ré, mi ^{db} , fa, sol	Zalzalien
B51	mi ^{db}	do	3	do, ré, mi ^{db} , fa, sol	Zalzalien
B52	la	fa	3	fa, sol, la, sib, do	Diatonique
B53	la	fa	3	fa, sol, la, sib, do	Diatonique
B54	mi ^{db}	mi ^{db}	1	do, ré, mi ^{db} , fa, sol, lab	Zalzalien
B55	mi ^{db} , fa	do	3	do, ré, mi ^{db} , fa, sol, lab	Zalzalien
B56	la	fa	3	do, fa, sol, la, sib, do	Diatonique
B57	la	fa	3	fa, sol, la, sib, do, ré	Diatonique
B58	fa, la	fa	1	do, fa, sol, la, sib, do	Diatonique
B59	la	ré	5	ré, mi ^{db} , fa, sol, la, do	Zalzalien
B60	mi ^{db}	mi ^{db}	1	do, ré, mi ^{db} , fa, sol, lab	Zalzalien
B61	la	sol	2	fa, sol, la, sib, do	Diatonique
B62	fa	fa	1	do, fa, sol, la, sib, do	Diatonique
B63	ré	ré	1	do, ré, mi ^{db} , fa	Zalzalien
B64	ré	ré	1	do, ré, mi ^{db} , fa	Zalzalien
B65	mi ^{db}	mi ^{db}	1	ré, mi ^{db} , fa, sol, lab	Zalzalien
B66	la	fa	3	fa, sol, la, sib, do	Diatonique
B67	ré	do	2	do, ré, mi ^{db} , fa, sol	Zalzalien
B68	mi ^{db}	mi ^{db}	1	do, ré, mi ^{db} , fa, sol, lab	Zalzalien
B69	fa	fa	1	do, fa, sol, la, sib, do	Diatonique
B70	la	sol	2	fa, sol, la, sib, do	Diatonique
B71	fa	ré	3	ré, mi ^{db} , fa, sol	Zalzalien
B72	la	sol	2	fa, sol, la, sib, do	Diatonique
B73	mi ^{db}	mi ^{db}	1	do, ré, mi ^{db} , fa, sol, lab	Zalzalien
B74	fa	ré	3	ré, mi ^{db} , fa, sol, la	Zalzalien
B75	fa	ré	3	ré, mi ^{db} , fa, sol, la	Zalzalien
B76	ré	ré	1	do, ré, mi ^{db} , fa#, sol	Hijaz
B77	mi ^{db}	mi ^{db}	1	ré, mi ^{db} , fa, sol	Zalzalien
B78	fa	ré	3	ré, mi ^{db} , fa, sol	Zalzalien
B79	ré	do	2	do, ré, mi ^{db} , fa, sol	Zalzalien
B80	fa	mi ^{db}	2	ré, mi ^{db} , fa, sol, lab	Zalzalien
B81	mi ^{db}	do	3	do, ré, mi ^{db} , fa	Zalzalien
B82	la	fa	3	do, fa, sol, la, sib, do	Diatonique

B83	la, sol	fa	3	fa, sol, la, sib, do	Diatonique
B84	fa	ré	3	ré, mi ^{db} , fa, sol, la	Zalzalien
B85	la, sol	ré	5	do, ré, mi ^{db} , fa, sol, la, sib, do	Zalzalien
B86 a	ré	ré	1	do, ré, mi ^{db} , fa, sol	Zalzalien
B86 b	sol	ré	4	ré, mi ^{db} , fa, sol, la	Zalzalien
B86 c	ré	ré	1	do, ré, mi ^{db} , fa, sol	Zalzalien
B86 d	fa	fa	1	do, fa, sol, la	Diatonique
B86 e	ré	ré	1	do, ré, mi ^{db} , fa, sol	Zalzalien
B86 f	mi ^{db}	mi ^{db}	1	ré, mi ^{db} , fa, sol	Zalzalien
B87	fa	ré	3	do, ré, mi ^{db} , fa, sol, la	Zalzalien

3.1.2 Classification par genre

3.1.2.1 Genre Hijaz

On compte 5 pièces appartenant au genre Hijaz.

A27b
A69
B39
B40
B76

3.1.2.2 Genre Diatonique

On compte 41 pièces appartenant au genre Diatonique.

A04	A46	B09	B57	B86 d
A09	A49	B19	B58	
A11	A50	B21	B61	
A21	A61	B25	B62	
A22	A64	B27	B66	
A23	A66	B35	B69	
A40	A67	B37	B70	
A41	B01	B52	B72	
A44	B03	B53	B82	
A45	B04	B56	B83	

3.1.2.3 Genre Zalzalien

On compte 124 pièces appartenant au genre Zalzalien.

A01	A37	B05	B44	B86 c
A02	A38	B06	B45	B86 e
A03	A39	B07	B46	B86 f
A05	A42	B08	B47	B87
A06	A43	B10	B48	
A07	A47	B11	B49	
A08	A48	B12	B50	
A10	A51	B13	B51	
A12	A52	B14	B54	
A13	A53	B15	B55	
A14	A54	B16	B59	
A15	A55	B17	B60	
A16	A56	B18	B63	
A17	A57	B20	B64	
A18	A58	B22	B65	
A19	A59	B23	B67	
A20	A60	B24	B68	
A24	A62	B26	B71	
A25	A63	B28	B73	
A26	A65	B29	B74	
A27a	A68	B30	B75	
A28	A70	B31	B77	
A29	A71	B32	B78	
A30	A72	B33	B79	
A31	A73	B34	B80	
A32	A74	B36	B81	
A33	A75	B38	B84	
A34	A76	B41	B85	
A35	A77	B42	B86 a	
A36	B02	B43	B86 b	

3.1.3 Classification par échelle

Le répertoire qu'on a étudié peut être aussi classé selon les échelles qu'on y a trouvées. On précise encore une fois que le terme échelle est conçu ici comme l'ensemble des notes utilisées dans la pièce qu'on étudie. La dernière colonne indique le nombre de pièces présentes dans chaque échelle.

Genre	Echelle	Nombre
Hijaz	do, ré, mi ^{db} , fa#, sol	3
	do, ré, mi ^{db} , fa#, sol, la, sib	1
	do, réb, ré, mi ^{db} , fa, sol	1
Diatonique	do, fa, sol, la	1
	do, fa, sol, la, sib	2
	do, fa, sol, la, sib, do	7
	do, fa, sol, la, sib, do, ré	1
	fa, sol, la	2
	fa, sol, la, do	6
	fa, sol, la, sib, do	17
	fa, sol, la, sib, do, ré	4
	sol, la, sib, do, ré	1
Zalzalien	sib, do, ré, mi ^{db} , fa	1
	do, ré, mi ^{db} , fa	10
	do, ré, mi ^{db} , fa, sol	46
	do, ré, mi ^{db} , fa, sol, la	6
	do, ré, mi ^{db} , fa, sol, la, sib, do	1
	do, ré, mi ^{db} , fa, sol, lab	11
	do, ré, mi ^{db} , fa, sol, lab, si	2
	do, ré, mi ^{db} , fa, sol, la ^{db} , sib	1
	do, ré, mi ^{db} , fa, sol, sol#	1
	ré, mi ^{db} , fa, sol	14
	ré, mi ^{db} , fa, sol, la	20
	ré, mi ^{db} , fa, sol, la, do	2
	ré, mi ^{db} , fa, sol, lab	8
	mi ^{db} , fa, sol	1
	Total	170

Le schéma ci-dessous représente graphiquement ces échelles et les notes qu'elles parcourent dans chaque genre. Lorsqu'une note présente une altération dans l'échelle, je l'ai indiqué dans la ligne même.

	sib	do	ré	midb	fa	sol	la	sib	do	ré
Hijaz					fa#					
			réb		fa#					
Diatonique										
Zalzalien										
								lab		
								lab	si	
								ladb		
								sol#		
										lab

3.1.4 Classification par la finale

Les tableaux qui suivent servent à classer les pièces selon leur finale. 34 pièces ont leur finale en do, 62 en ré, 31 en mi^{db}, 23 en fa, 17 en sol et 3 en la.

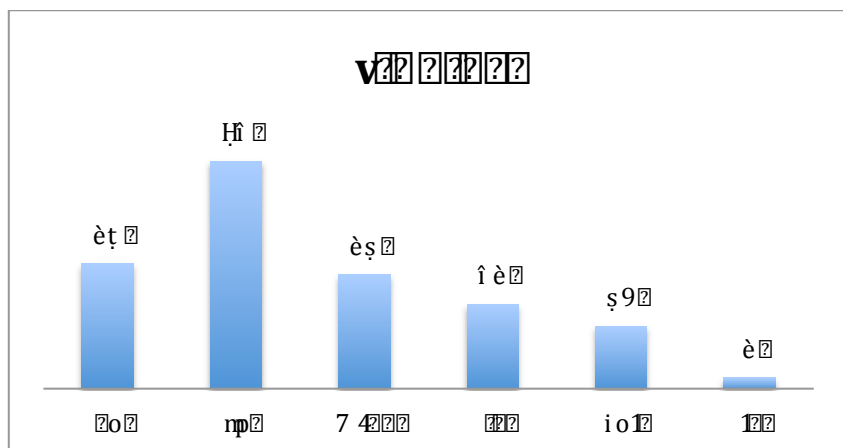

Figure 1: Nombre de pièces par finale

Finale do		Finale ré				Finale mi ^{db}	
A25	B55	A06	B86 c	B45	B59	A70	B33
A26	B81	A12	B86 e	B71	B85	B47	B41
B11	A27a	A57	A18	B74		B80	B48
B67	A27b	A65	B30	B75		A08	B49
B79	A29	A69	A02	B78		A35	B54
A37	A31	A72	A03	B84		A36	B60
A39	A42	B08	A13	B87		A51	B65
A71	A43	B20	A15	A05		A52	B68
A73	B12	B26	A16	A07		A53	B73
A75	B14	B32	A19	A17		A54	B77
A77	B42	B34	A20	A33		A55	B86 f
B06	B46	B38	A24	A34		A60	
B07	B05	B39	A30	A47		A68	
B13	B16	B40	A32	A48		A74	
B18		B43	A56	A59		A76	
B23		B50	A58	B22		B10	
B24		B63	A62	B86 b		B15	
B31		B64	A63	A10		B17	
B36		B76	B02	A28		B28	
B51		B86 a	B44	A38		B29	

Finale fa			Finale sol		Finale la
A01	A22	B66	A21	B09	A09
A14	A23	B82	A40	B61	B21
B58	A41	B83	A44	B70	B27
B62	B01		A49	B72	
B69	B35		A50	A45	
B86 d	B37		A64	A46	
A61	B52		A66	B19	
B25	B53		A67		
A04	B56		B03		
A11	B57		B04		

3.1.5 Classification par type

Pour pouvoir tirer une typologie mélodique des hymnes étudiées, j'ai essayé, avec l'aide de l'analyse mélodique, de déterminer les notes clés qui se trouvent dans chaque pièce. Après beaucoup d'essai, j'ai adopté un critère unique pour faire une typologie qui pourra, éventuellement, englober la totalité des hymnes : la relation Finale-Teneur.

3.1.5.1 Les 5 types mélodiques

Donc la relation entre la note finale et la teneur est le critère selon lequel je classifie les hymnes ici étudiées. De cette caractéristique découlent cinq types que je décris ci-dessous :

Type 1 : T = F.

L'intervalle finale-teneur est un unisson.

Type 2 : TF = 2^{nde}.

L'intervalle finale-teneur est une seconde ascendante (cette seconde peut être majeure ou neutre, selon l'échelle utilisée dans la pièce).

Type 3 : TF = 3^{ce}.

L'intervalle finale-teneur est une tierce ascendante (cette tierce peut être majeure, mineure ou neutre, selon l'échelle utilisée dans la pièce).

Type 4 : TF = 4^{te}.

L'intervalle finale-teneur est une quarte juste ascendante.

Type 5 : TF = 5^{te}.

L'intervalle finale-teneur est une quinte juste ascendante.

Le tableau ci-dessous regroupe les pièces selon les cinq types cités auparavant. Il y a 62 pièces du type 1, 23 du type 2, 57 du type 3, 21 du type 4 et 7 du type 5.

Type 1				Type 2		Type 3			Type 4		Type 5
A01	A09	B41	B86 e	A18	B72	A02	A62	B45	A05	B86 b	A10
A76	A08	B43	B86 f	A21	B79	A03	A63	B51	A07		A28
A74	A06	B48		A40	B80	A04	A70	B52	A17		A38
A72	B08	B49		A44		A11	A71	B53	A26		B05
A69	B10	B50		A49		A13	A73	B55	A27a		B16
A68	B15	B54		A50		A15	A75	B56	A27b		B59
A65	B17	B58		A61		A16	A77	B57	A29		B85
A60	B19	B60		A64		A19	B01	B66	A31		
A57	B20	B62		A66		A20	B02	B71	A33		
A55	B21	B63		A67		A22	B06	B74	A34		
A54	B26	B64		B03		A23	B07	B75	A42		
A53	B27	B65		B04		A24	B13	B78	A43		
A52	B28	B68		B09		A25	B18	B81	A47		
A51	B29	B69		B11		A30	B23	B82	A48		
A46	B32	B73		B25		A32	B24	B83	A59		
A45	B33	B76		B30		A37	B31	B84	B12		
A36	B34	B77		B47		A39	B35	B87	B14		
A35	B38	B86 a		B61		A41	B36		B22		
A14	B39	B86 c		B67		A56	B37		B42		
A12	B40	B86 d		B70		A58	B44		B46		

3.1.6 Classification par Finale/Type

En combinant les résultats obtenus ci-dessus, on obtient les tableaux suivants qui regroupent les pièces ayant la même finale et le même genre et qui sont répartis selon leur type.

3.1.6.1 Finale do

Dans le tableau suivant, on trouve les pièces ayant do comme finale et qui sont réparties selon leur type. En bas du tableau, on trouve une pièce (A27b) qui a do comme finale et appartient au type 4 mais elle est du genre Hijaz.

Zalzalien	Type 1	Type 2	Type 3	Type 4	Type 5
F=do	T=F	TF=2M	TF=3n	TF=4te	TF=5te
1		B11	A25	A26	B05
2		B67	A37	A27a	B16
3		B79	A39	A29	
4			A71	A31	
5			A73	A42	
6			A75	A43	
7			A77	B12	
8			B06	B16	
9			B07	B42	
10			B13	B46	
11			B18		
12			B23		
13			B24		
14			B31		
15			B36		
16			B51		
17			B55		
18			B81		
Hijaz				A27b	

3.1.6.2 Finale ré

De même, les pièces ci-dessous ont ré comme finale et sont du genre Zalzalien, à l'exception des quatre pièces du type 1, en bas du tableau, qui appartiennent au genre Hijaz.

Zalzalien	Type 1	Type 2	Type 3	Type 4	Type 5	
F=ré	T=F	TF=2n	TF=3m	TF=4te	TF=5te	
1	A06	A18	A02	A05	A10	
2	A12	B30	A03	A07	A28	
3	A57		A13	A17	A38	
4	A65		A15	A33	B59	
5	A72		A16	A34	B85	
6	B08		A19	A47		
7	B20		A20	A48		
8	B26		A24	A59		
9	B32		A30	B22		
10	B34		A32	B86 b		
11	B38		A56			
12	B43		A58			
13	B50		A62			
14	B63		A63			
15	B64		B02			
16	B86 a		B44			
17	B86 c		B45			
18	B86 e		B71			
19			B74			
20			B75			
21			B78			
22			B84			
23			B87			
Hijaz	B39					
2	B40					
3	A69					
4	B76					

3.1.6.3 Finale mi^{db}

Les pièces avec midb comme finale appartiennent au genre Zalzalien, la majorité sont du type 1.

Zalzalien	Type 1	Type 2	Type 3	Type 4	Type 5
F=midb	T=F	TF=2n	TF=3n	TF=4te	TF=5te
1	A08	B47	A70		
2	A35	B80			
3	A36				
4	A51				
5	A52				
6	A53				
7	A54				
8	A55				
9	A60				
10	A68				
11	A74				
12	A76				
13	B10				
14	B15				
15	B17				
16	B28				
17	B29				
18	B33				
19	B41				
20	B48				
21	B49				
22	B54				
23	B60				
24	B65				
25	B68				
26	B73				
27	B77				
28	B86 f				

3.1.6.4 Finale fa

Le genre diatonique est dominant dans les pièces qui ont fa comme finale (à l'exception de A01 et A14, en bas du tableau, qui sont du genre Zalzalien). Le type 3 (Teneur à la tierce majeure de la finale) lui aussi englobe la majorité des pièces.

Diatonique F=fa	Type 1 T=F	Type 2 TF=2M	Type 3 TF=3M	Type 4 TF=4te	Type 5 TF=5te
1	B58	A61	A04		
2	B62	B25	A11		
3	B69		A22		
4	B86 d		A23		
5			A41		
6			B01		
7			B35		
8			B37		
9			B52		
10			B53		
11			B56		
12			B57		
13			B66		
14			B82		
15			B83		
Zalzalien	A01				
2	A14				

3.1.6.5 Finale sol

Le genre diatonique et le type 2 dominant les pièces ayant sol comme finale.

Diatonique	Type 1	Type 2	Type 3	Type 4	Type 5
F=sol	T=F	T=2M	T=3M	T=4te	T=5te
1	A45	A21			
2	A46	A40			
3	B19	A44			
4		A49			
5		A50			
6		A64			
7		A66			
8		A67			
9		B03			
10		B04			
11		B09			
12		B61			
13		B70			
14		B72			

3.1.6.6 Finale la

Les trois pièces qui ont la comme finale et teneur appartiennent au type 1.

Diatonique	Type 1	Type 2	Type 3	Type 4	Type 5
F=la	T=F	T=2M	T=3M	T=4te	T=5te
1	A09				
2	B21				
3	B27				

3.2 Analyse des résultats

L'analyse des résultats nous aidera à mieux comprendre les caractéristiques de ce répertoire. Ce qui suit part du tableau récapitulatif, où se trouvent toutes les données en forme de nombre et de pourcentage, pour arriver à des analyses spécifiques du genre, échelle, degré et type.

3.2.1 Tableau récapitulatif

Le tableau suivant récapitule les résultats obtenus dans notre recherche.

	Type 1	Type 2	Type 3	Type 4	Type 5	Total par degré	%
do		3	18	11	2	34	20%
ré	22	2	23	10	5	62	36%
mi ^{db}	28	2	1			31	18%
fa	6	2	15			23	14%
sol	3	14				17	10%
la	3					3	2%
Total par type	62	23	57	21	7	170	
%	36%	14%	34%	12%	4%		

Par suite, les tableaux suivants représentent ces résultats d'une manière graphique.

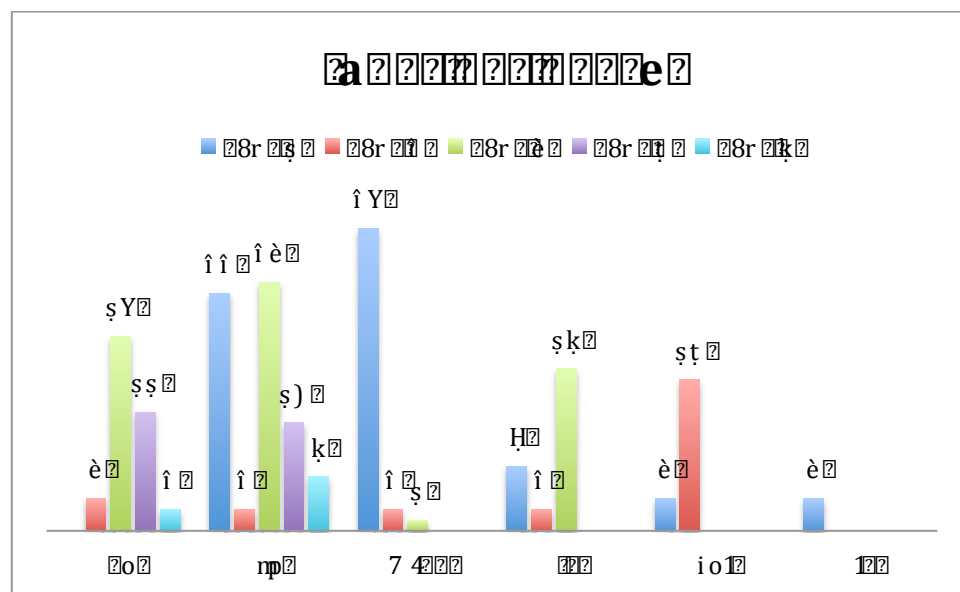

Figure 2: Classification des types selon les degrés

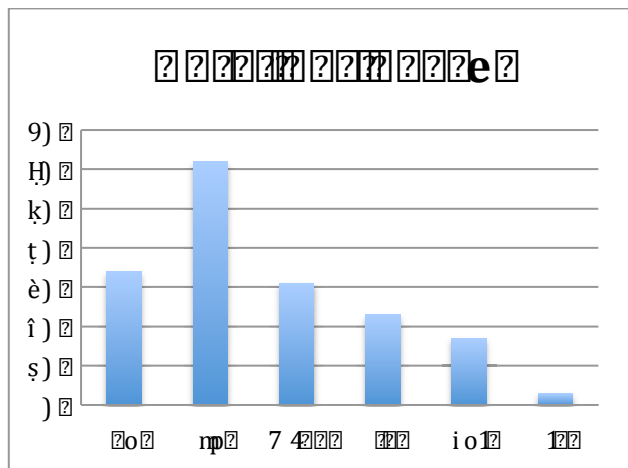

Figure 3: Classification en nombre total par degré

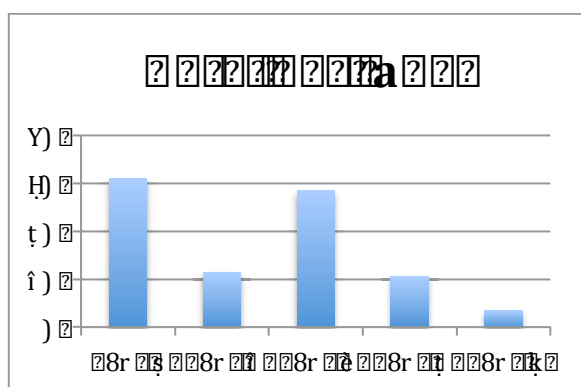

Figure 4: Classification en nombre total par type

Le type 1 est le plus populaire : il englobe 36% de la totalité des pièces. Il est présent dans les pièces dont la finale est ré et mi^{db}, absent totalement dans les pièces dont la finale est do, présent avec modération dans les pièces en genre diatonique.

Par contre le type le moins usité est le type 5 qui englobe seulement 4% des pièces.

Le type 2 est le type le plus ambigu. En fait, ce type a la teneur à une seconde supérieure de la finale. Pour cela, et en dehors des pièces en genre diatonique, il est le 2^e type le moins usité.

3.2.2 Analyse selon le genre

Si on considère les pièces en genre Zalzalien, on remarque que ce genre caractérise 73% des pièces analysées dans cette recherche. Le genre Zalzalien est présent dans les pièces ayant les finales do, ré, mi^{db} et fa. Le cas des pièces en fa (A01, A14) est une exception à toutes les autres : ayant fa comme finale, elles appartiennent au genre diatonique.

Zalzalien	Type 1	Type 2	Type 3	Type 4	Type 5	Total par degré	%
do		3	18	10	2	33	
ré	18	2	23	10	5	58	
mi ^{db}	28	2	1			31	
fa	2					2	
sol						0	
la						0	
Total par type	48	7	42	20	7	124	73%

D'autre part, les pièces en genre Diatonique forment 24% du total des pièces et comprennent des pièces ayant fa, sol et la comme finales.

Diatonique	Type 1	Type 2	Type 3	Type 4	Type 5	Total par degré	%
do						0	
ré						0	
mi ^{db}						0	
fa	4	2	15			21	
sol	3	14				17	
la	3					3	
Total par type	10	16	15			41	24%

Enfin, les pièces en genre Hijaz forment 3% de la totalité du répertoire. Le genre Hijaz est présent dans des pièces ayant la finale ré et de type 1. Une exception est la pièce A27b qui, se basant sur une pièce de genre zalzalien avec finale sur do, construit son Hijaz sur do en abaissant le deuxième degré de l'échelle zalzalienne, contrairement à l'élévation du troisième degré de cette échelle dans les pièces en ré comme finale.

Hijaz	Type 1	Type 2	Type 3	Type 4	Type 5	Total par degré	%
do				1		1	
ré	4					4	
mi ^{db}							
fa							
sol							
la							
Total par type	4			1		5	3%

3.2.3 Analyse selon l'échelle

Pour entamer l'analyse selon l'échelle, je produis ici un tableau classant les pièces selon les échelles. Ensuite je présente les histogrammes et les diagrammes mélodiques de quelques pièces pour faciliter l'analyse. En premier lieu, je présente toutes les pièces des trois échelles que je choisis : l'échelle zalzaliennne « ré-mi^{db}-fa-sol-la », l'échelle diatonique « do-fa-sol-la-sib-do » et l'échelle Hijaz « do, ré, mi^{db}, fa#, sol la, sib ». Enfin je conclue par analyser les échelles avec les finales suivantes : do, ré, mi^{db}, fa, sol et la.

3.2.3.1 Classification par Echelle/Finale

Genre	Echelle	Nombre	Finale	Numero
Hijaz	do, ré, mi ^{db} , fa#, sol	3	ré	A69
				B40
				B76
	do, ré, mi ^{db} , fa#, sol, la, sib	1	ré	B39
	do, réb, ré, mi ^{db} , fa, sol	1	do	A27b

Genre	Echelle	Nombre	Finale	Numero
Diatonique	do, fa, sol, la	1	fa	B86 d
	do, fa, sol, la, sib	2	fa	A61
				B01
	do, fa, sol, la, sib, do	7	fa	B25
				B37
				B56
				B58
				B62
				B69
				B82
	do, fa, sol, la, sib, do, ré	1	fa	B35
	fa, sol, la	2	fa	A11
			sol	A40
	fa, sol, la, do	6	fa	A22
			sol	A45
				A46
				A49
				A50
				B03
	fa, sol, la, sib, do	17	fa	A04
				A23
				A41
				B52
				B53
				B66
				B83
				sol
		A44		
		A64		
		A66		
		A67		
		B19		
		B61		
		B70		
		B72		
		la	A09	
fa, sol, la, sib, do, ré	4	fa	B57	
		sol	B04	
		la	B21	
			B27	
	sol, la, sib, do, ré	1	sol	B09

Genre	Echelle	Nombre	Finale	Numero
Zalzalien	sib, do, ré, mi ^{db} , fa	1	sib	A37
	do, ré, mi ^{db} , fa	10	do	A31
				A73
				B13
				B81
			ré	A06
				A12
				A18
				B38
				B63
				B64
	do, ré, mi ^{db} , fa, sol	46	do	A25
				A29
				A39
				A42
				A71
				A75
				A77
				B06
		B11		
		B12		
		B14		
		B18		
		B24		
		B31		
		B36		
		B42		
		B51		
		B67		
		B79		
		ré	A56	
			A59	
			A63	
			A65	
			B02	
			B08	
			B26	
			B30	
			B32	
			B34	
			B43	
			B50	
		B86 a		
		B86 c		

			B86 e
		mi ^{db}	A35
			A36
			A53
			A54
			A68
			A74
			B15
			B17
			B28
			B29
			B33
		fa	A14
do, ré, mi ^{db} , fa, sol, la	6	do	B07
		ré	A62
			A72
			B20
			B22
			B87
do, ré, mi ^{db} , fa, sol, la, sib, do	1	ré	B85
do, ré, mi ^{db} , fa, sol, lab	11	do	A26
			A27a
			A43
			B16
			B55
		mi ^{db}	A52
			B49
			B54
			B60
			B68
			B73
do, ré, mi ^{db} , fa, sol, lab, si	2	do	B05
		mi ^{db}	B41
do, ré, mi ^{db} , fa, sol, la ^{db} , sib	1	do	B46
do, ré, mi ^{db} , fa, sol, sol#	1	do	B23
ré, mi ^{db} , fa, sol	14	ré	A13
			A15
			A19
			A20
			A24
			A32
			A58
			B45
			B71
			B78
		mi ^{db}	A08

			B10
			B77
			B86 f
ré, mi ^{db} , fa, sol, la	20	ré	A02
			A03
			A05
			A07
			A16
			A17
			A28
			A30
			A33
			A34
			A38
			A47
			A48
			A57
			B44
			B74
			B75
			B84
			B86 b
		fa	A01
ré, mi ^{db} , fa, sol, la, do	2	ré	A10
			B59
ré, mi ^{db} , fa, sol, lab	8	mi ^{db}	A51
			A55
			A60
			A76
			B47
			B48
			B65
			B80
mi ^{db} , fa, sol	1	midb	A70

3.2.3.2 Echelle « ré-mi^{db}-fa-sol-lab »

A51

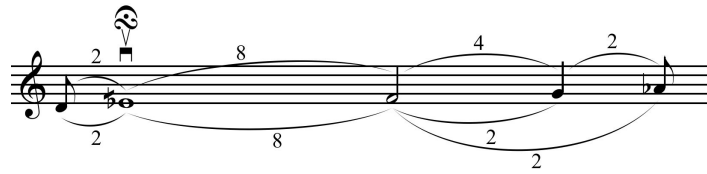
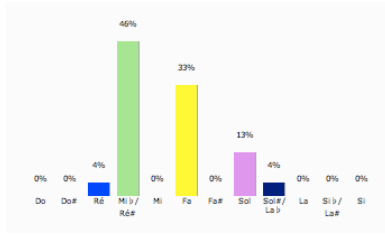

A55

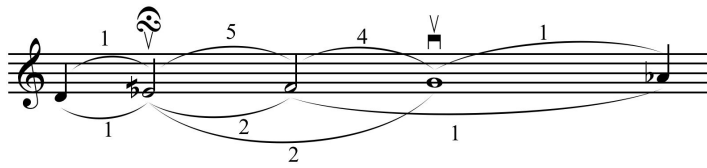
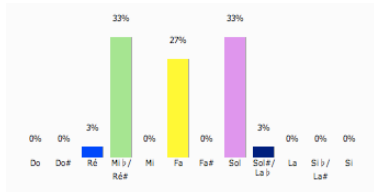

A60

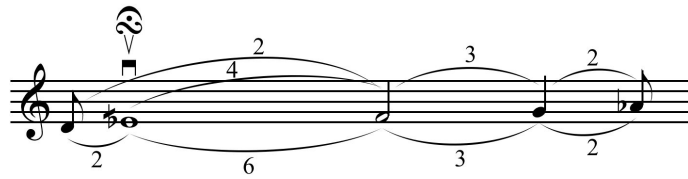
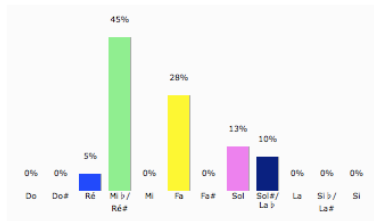

A 76

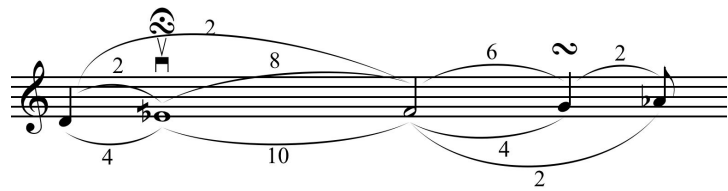
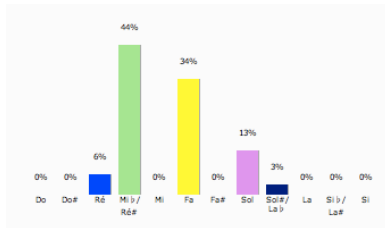

B47

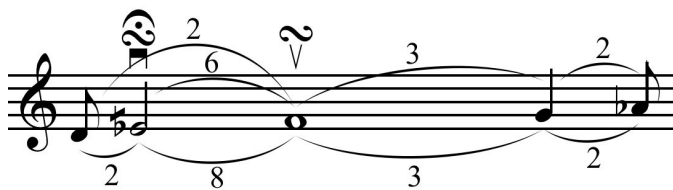
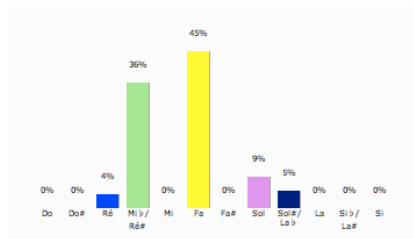

B48

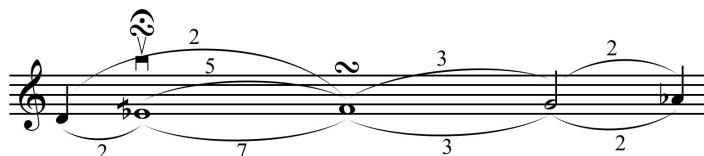
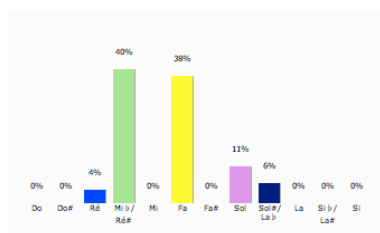

B65

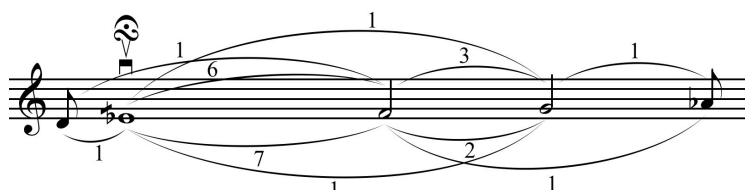
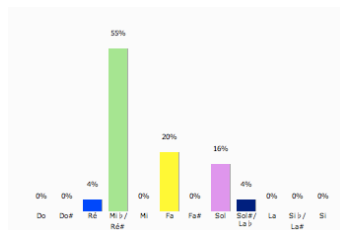

B80

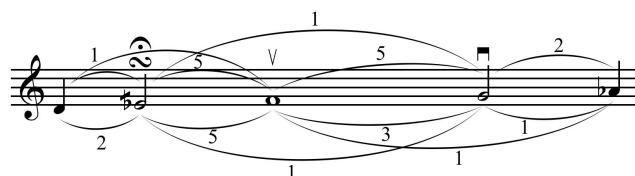
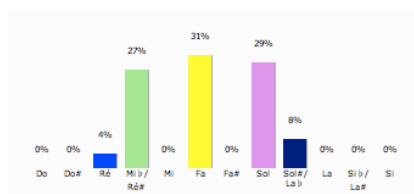

Les pièces citées ci-dessus présentent la note mi^{db} comme finale. Les mouvements sont conjoints avec la présence de quelques tierces. Les notes à l'extrémité de l'échelle sont les moins occurrentes.

3.2.3.3 Echelle « do-fa-sol-la-sib-do »

B25

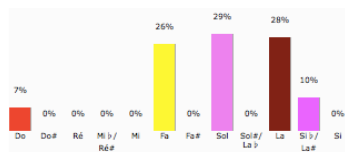

B37

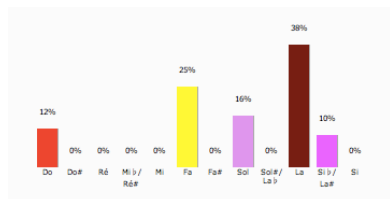

B56

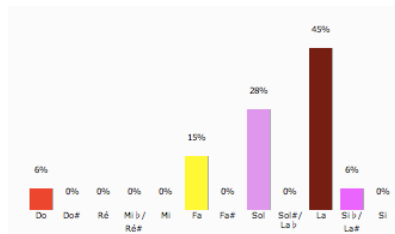

B58

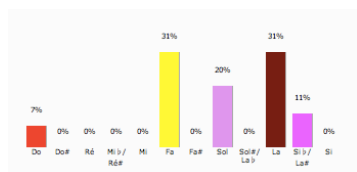

B62

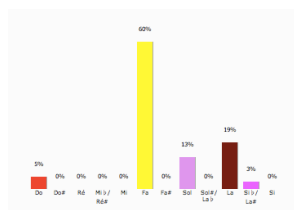

B69

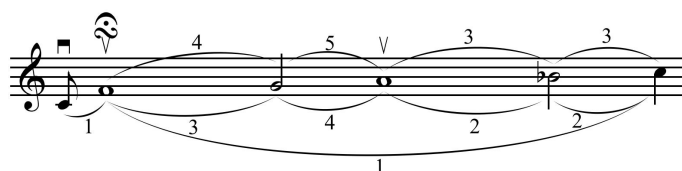
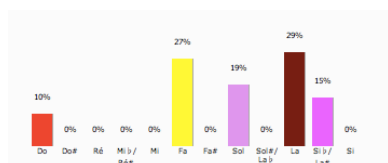

B82

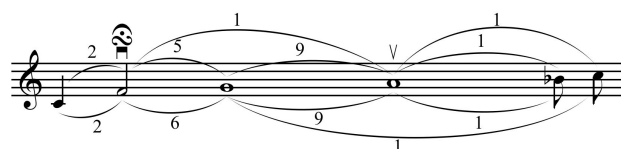
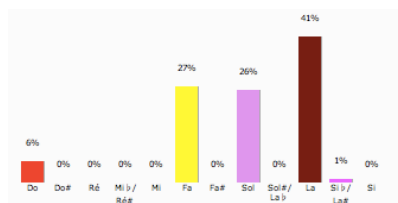

La finale de ces pièces appartenant à cette échelle diatonique est fa. Le saut de quarte do-fa au début de la pièce agit comme tremplin pour arriver à la note qui est soit la finale, soit en même temps la finale et la teneur. Les mouvements sont plutôt conjoints à l'exception des quartes cités auparavant et de la quinte (A69). La tierce la est toujours très présente ; elle est quasiment toujours la teneur. Les notes à l'extrémité de l'échelle sont les moins occurrentes.

3.2.3.4 Echelle Hijaz « do-ré-mi^{db}-fa#-sol-la-sib »

A69

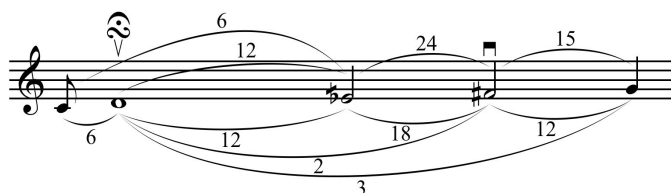
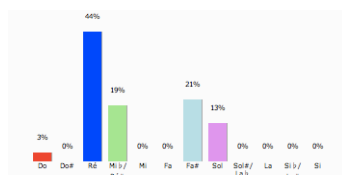

B40

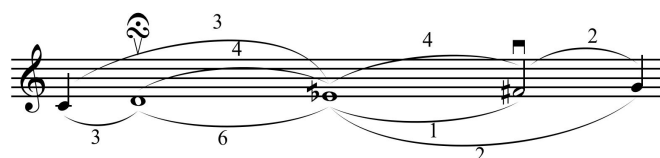
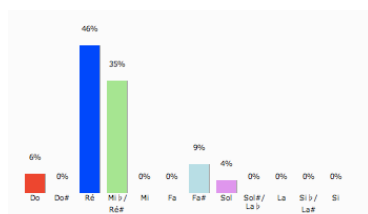

B76

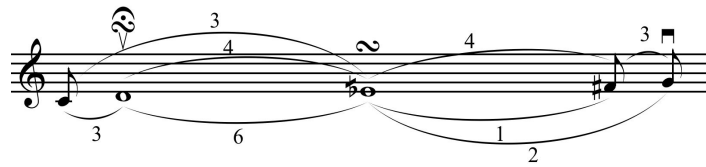
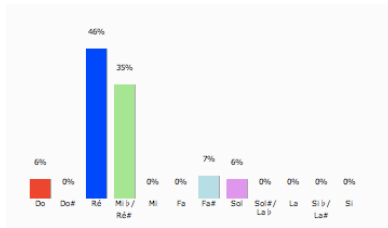

B39

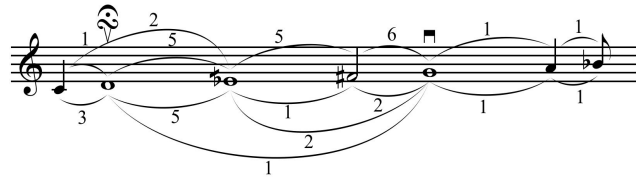
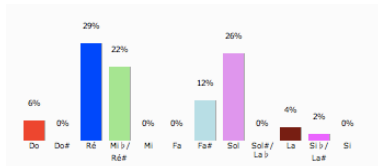

A27b

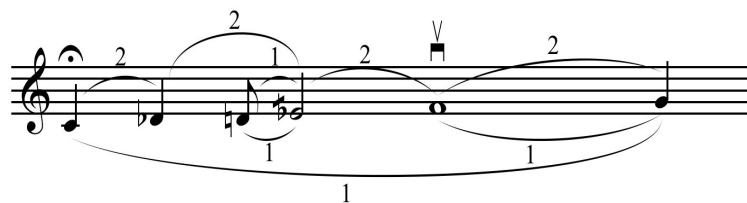
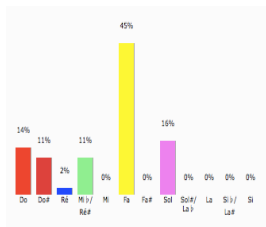

Dans ce groupe de pièces, on présente toutes celles du genre Hijaz, qui ont actuellement toutes ré comme finale, à l'exception de A27b. En effet, celle-ci est transcrite de telle manière car elle vient clôturer une hymne sur une échelle zalzalienne avec finale sur do, par suite, le réb vient substituer le ré pour former le Hijaz. D'autre part l'étendue des pièces do-sol s'étend jusqu'au la et si bémol.

3.2.3.5 Echelle Diatonique avec finale fa

B86d

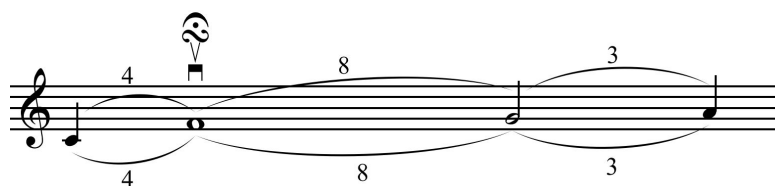
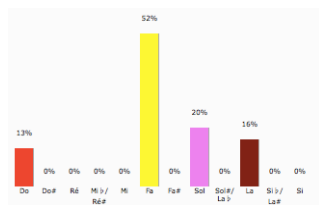

A61

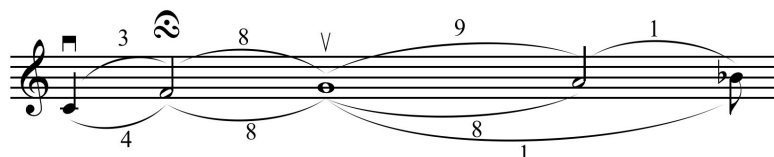
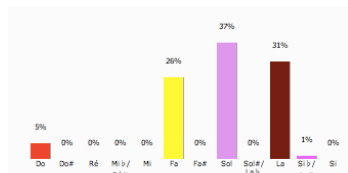

B58

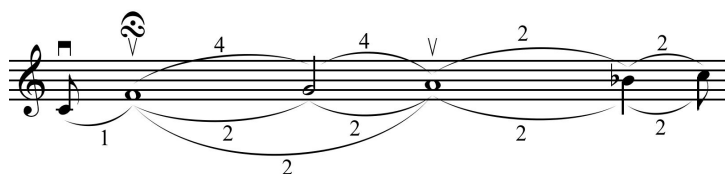
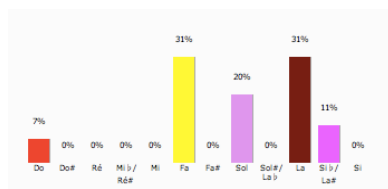

B35

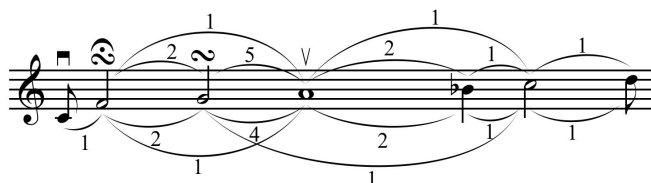
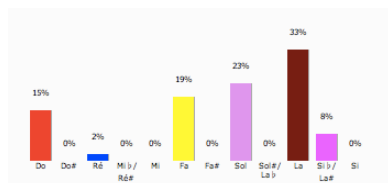

La borne inférieure do est le début de la quarte qui forme le premier intervalle de ces pièces. Le segment initial fa-sol-la auquel s'ajoutent les notes suivantes si bémol, do et ré forment tous les éléments de cette échelle. Le fa concentre en soi parfois toutes les notes constitutives de la pièce (initiale, teneur, finale temporaire et finale). Parfois on trouve une belle symétrie qui se forme avec les mouvements ascendants et descendants.

A11

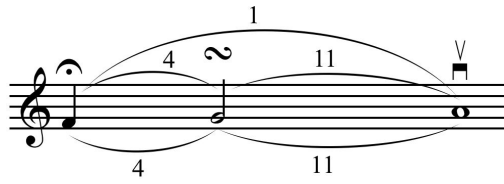
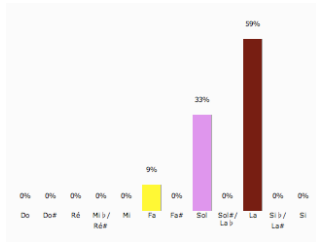

A22

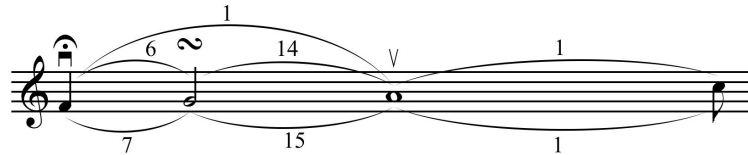
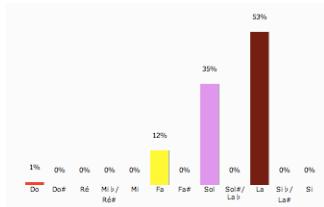

B66

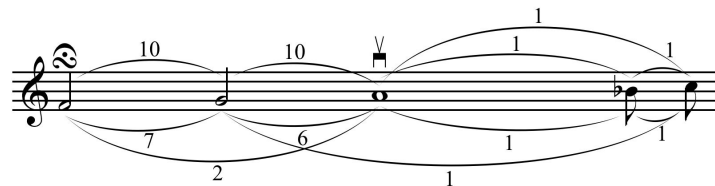
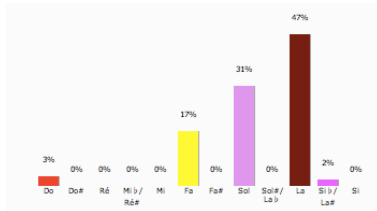

B57

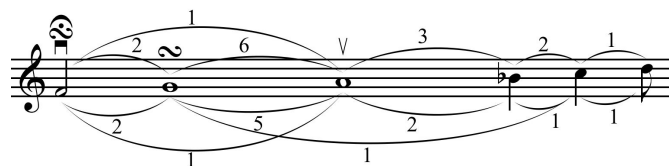
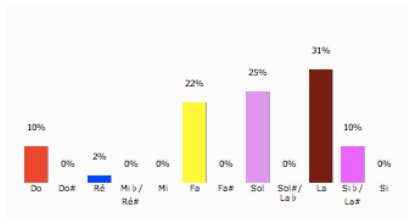

Dans ces échelles diatoniques, avec fa comme finale et en même temps borne inférieure, l'étendue s'élargit du fa-sol-la pour atteindre ré, en passant par si bémol et do. Le mouvement est conjoint à l'exception de quelques tierces. À noter la tierce la-do dans A22 qui, présente aussi dans d'autres pièces, donne une dimension pentatonique à cette échelle.

3.2.3.6 Echelle Diatonique avec finale sol

A21

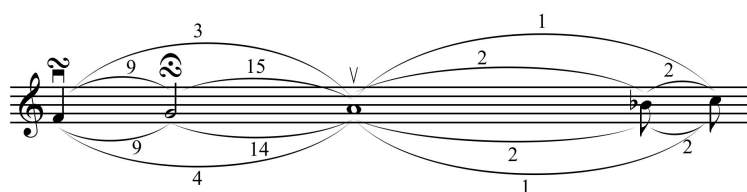
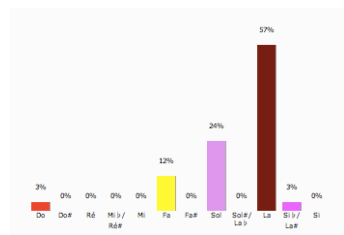

A44

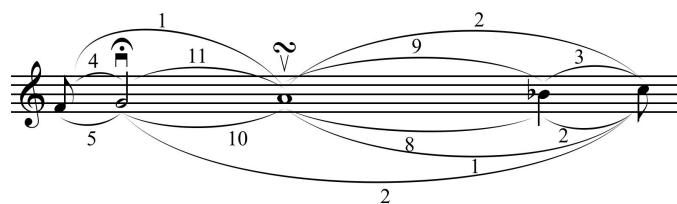
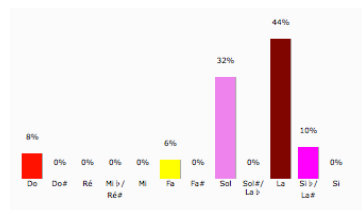

B04

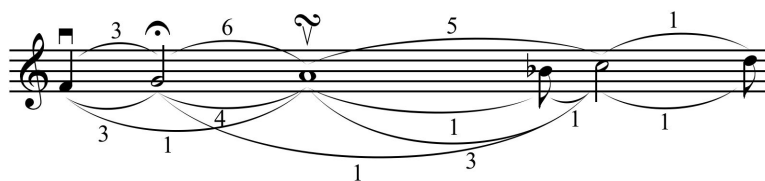
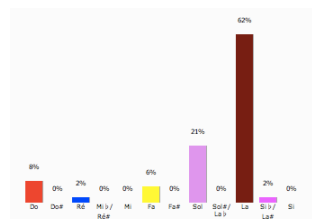

Ces pièces, appartenant au genre diatonique et finissant sur sol, ont leur caractéristique unique. S'il débutent ou non sur fa, ils récitent sur la. La finale sol donne toujours le sens de l'incomplet. En dehors de la quarte sol-do et de quelques tierces les mouvements sont conjoints.

B09

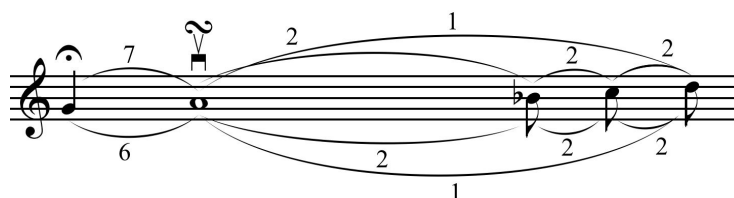
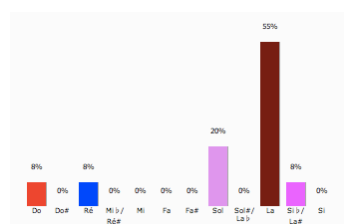

Cette échelle diatonique avec sol comme finale et borne inférieure (B09) est assez unique (un seul exemplaire). L'importance de la note la (initiale, teneur et finale temporaire) donne à cette pièce la stabilité du diatonisme même en absence de fa. La récitation sur la, le passage rapide sur si bémol, do et ré et le retour sur la indique le rôle essentiel de cette note.

3.2.3.7 Echelle Diatonique avec finale la

A09

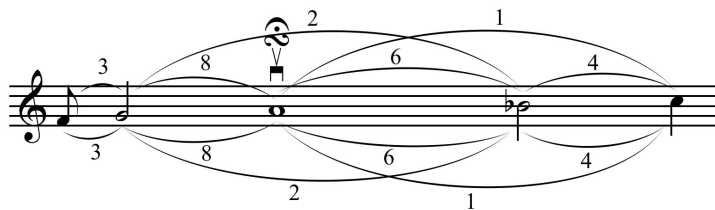
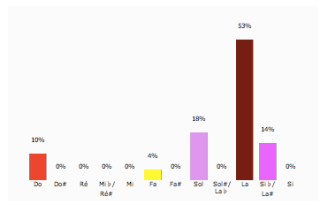

B21

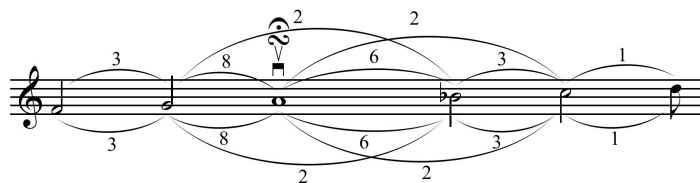
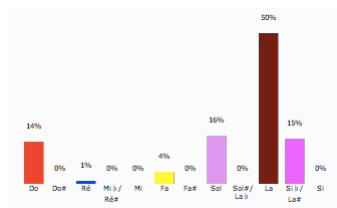

B27

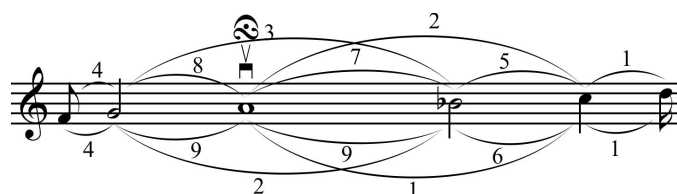
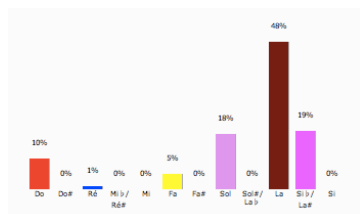

La note la condense en soi-même toutes les notes constitutives de ces trois pièces qui constituent la totalité des pièces dont la note la est teneur. L'attraction vers cette note est immense. Notez bien la symétrie dans A09 et le rôle central de la teneur, qui est aussi initiale et finale.

3.2.3.8 Echelle Zalzalienne avec finale do

A73

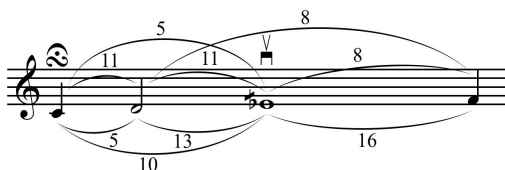
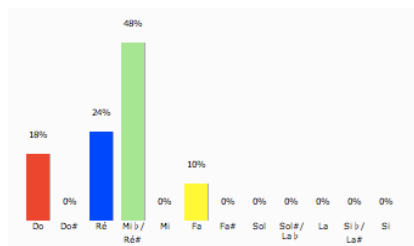

B12

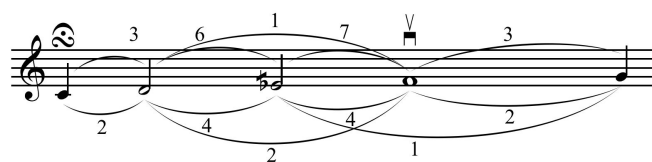
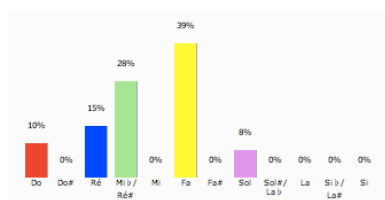

B07

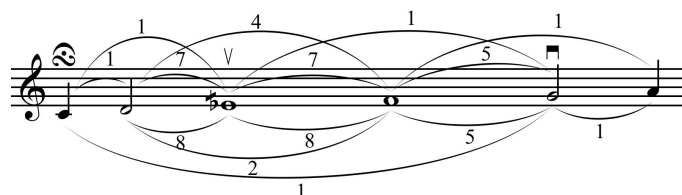
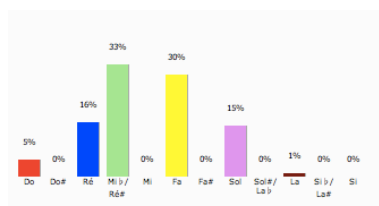

A26

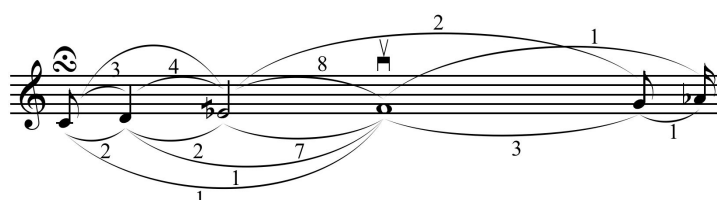
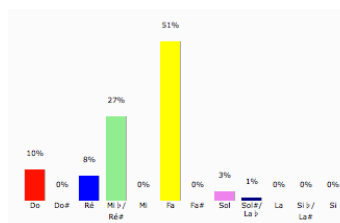

B05

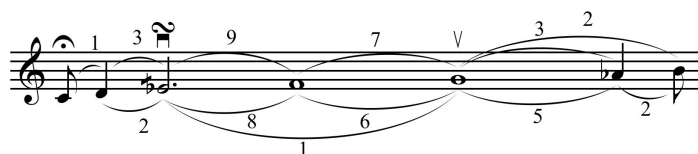
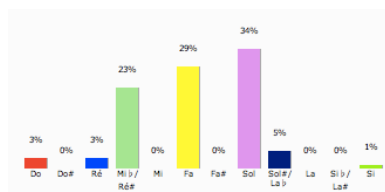

L'échelle Zalzalienne avec do comme finale part de l'étendue restreinte do-ré-mi^{db}-fa et ajoute ultérieurement sol, la, la bémol (éventuellement la^{db}) pour arriver au si bémol et do. Les notes mi^{db}, fa et sol sont parfois des notes initiales ou des teneurs.

3.2.3.9 Echelle Zalzalienne avec finale ré

A18

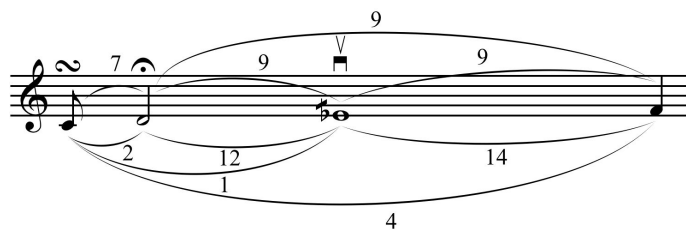
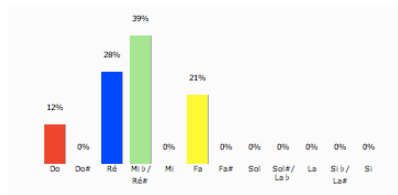

A13

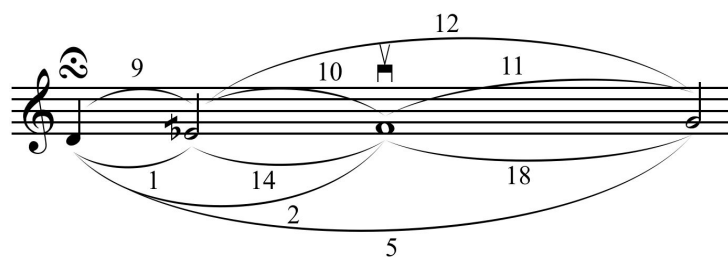
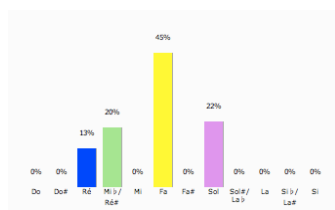

A48

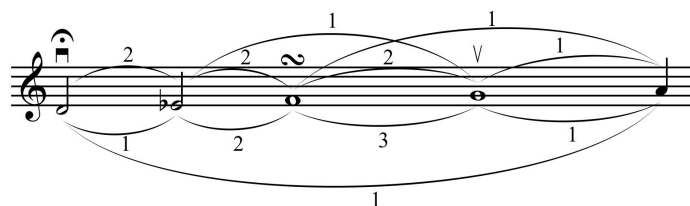
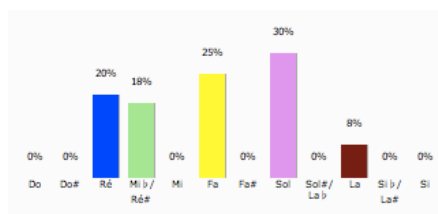

B59

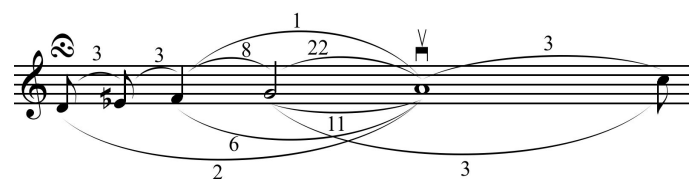
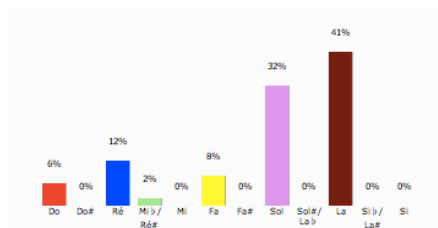

B85

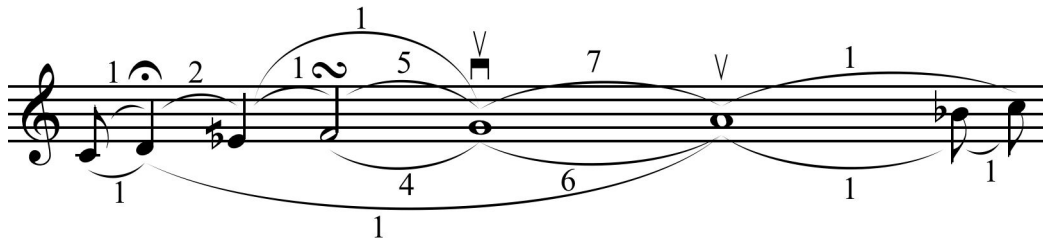
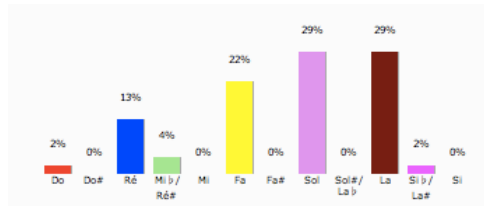

La finale ré de cette échelle zalzalienne prend plusieurs rôles selon la pièce. Elle est parfois note initiale, teneur ou finale temporaire. Elle n'est pas toujours la borne inférieure de l'échelle

3.2.3.10 Echelle Zalzalienne avec finale mi^{db}

A70

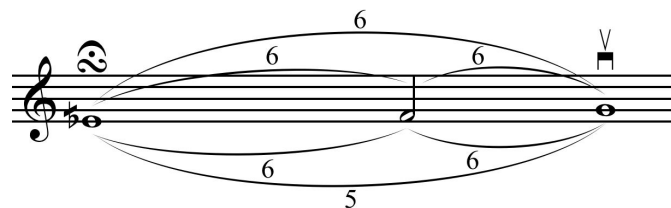
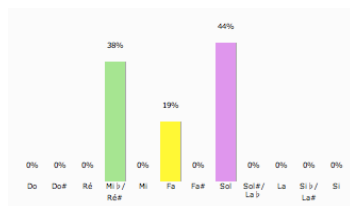

A70 est l'unique exemple de cette échelle zalzalienne qui contient mi^{db}-fa-sol. La mélodie part du sol pour aboutir sur mi^{db} en passant par fa avec des mouvements symétrique conjoint à l'exception des tierces entre la teneur et la finale.

A36

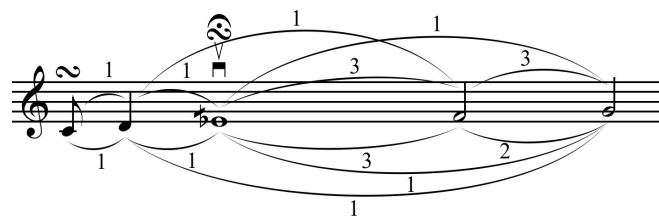
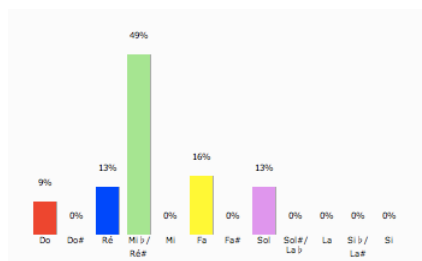

A51

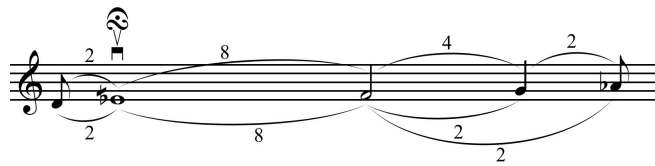
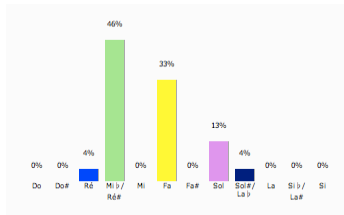

A52

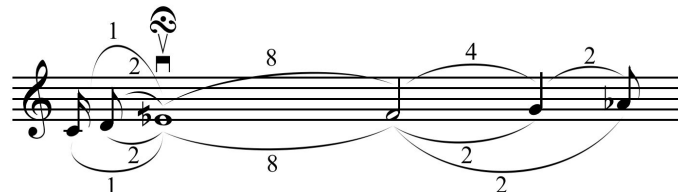
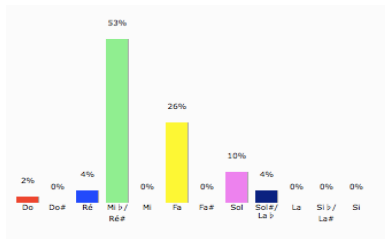

B41

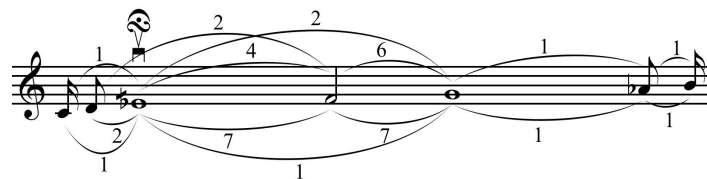
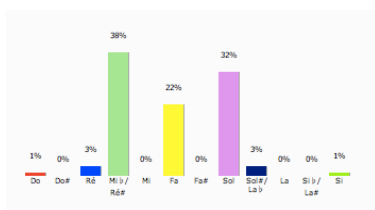

Le mi^{db} est à la fois la note initiale, teneur, finale temporaire et finale. Cette concentration des rôles sur mi^{db} le présente comme degré éminent de cette échelle.

3.2.4 Analyse selon le degré

En étudiant le tableau récapitulatif, on remarque que seul le degré ré contient tous les types ici présents. Dans les pièces où do est la finale, on n'a pas de type 1, c'est-à-dire dans aucune pièce avec do comme finale on ne trouve une teneur sur do. D'autre part, pas de teneur à la quinte lorsque la finale est fa, pas de teneur à la quarte ou quinte lorsque la finale est midb, pas de finale à la tierce, quarte ou quinte lorsque la finale est sol, pas de teneur à la seconde, tierce, quarte ou quinte lorsque la finale est la.

3.2.4.1 Prédominance de la teneur la en genre diatonique

On note que lorsque la teneur est la, on compte 32 pièces qui forment 74% des pièces de genre diatonique, tandis que les teneurs fa et sol en forment respectivement 10% et 12%.

Teneur = la	Type 1	Type 2	Type 3	Type 4	Type 5	Total par degré	%
fa			15			15	
sol		14				14	
la	3					3	
Total par type	3	14	15			32	74%
Total diatonique	10	16	15			41	100%

Teneur = fa	Type 1	Type 2	Type 3	Type 4	Type 5	Total par degré	%
fa	4					4	
sol							
la							
Total par type	4					4	10%
Total diatonique	10	16	15			41	100%

Teneur = sol	Type 1	Type 2	Type 3	Type 4	Type 5	Total par degré	%
fa		2				2	
sol	3					3	
la							
Total par type	3	2				5	12%
Total diatonique	10	16	15			41	100%

3.2.4.2 Prédominance de la teneur mi^{db} en genre Zalzalien

D'autre part, lorsque la teneur est mi^{db}, on compte 48 des 124 pièces, soit 39%, pourcentage le plus haut dans les pièces du genre Zalzalien.

Teneur = mi ^{db}	Type 1	Type 2	Type 3	Type 4	Type 5	Total par degré	%
do			18			18	
ré		2				2	
mi ^{db}	28					28	
Total par type	28	2	18			48	39%
Total zalzalien	48	7	42	20	7	124	100%

Ce pourcentage est suivi de près par la teneur fa, qui englobe les 30% du répertoire, tandis que les teneurs ré, sol, la sont respectivement 18%, 10% et 3%.

Teneur = ré	Type 1	Type 2	Type 3	Type 4	Type 5	Total par degré	%
do		3				3	
ré	19					19	
mi ^{db}							
Total par type	19	3				22	18%
Total zalzalien	48	7	42	20	7	124	100%

Teneur = fa	Type 1	Type 2	Type 3	Type 4	Type 5	Total par degré	%
do				10		10	
ré			23			23	
mi ^{db}		2				2	
fa	2					2	
Total par type	2	2	23	10		37	30%
Total zalzalien	48	7	42	20	7	124	100%

Teneur = sol	Type 1	Type 2	Type 3	Type 4	Type 5	Total par degré	%
do					2	2	
ré				10		10	
mi ^{db}			1			1	
Total par type			1	10	2	13	10%
Total zalzalien	48	7	42	20	7	124	100%

Teneur = la	Type 1	Type 2	Type 3	Type 4	Type 5	Total par degré	%
do							
ré					4	4	
mi ^{db}							
Total par type					4	4	3%
Total zalzalien	48	7	42	20	7	124	100%

3.2.5 Analyse selon le type

En observant la disposition des pièces selon les types, on réalise que dans certains types le nombre des pièces est minime et ne suit pas la majorité. Ceci peut s'expliquer en revenant à l'analyse :

Les pièces de type 2 sont peu nombreuses, et ceci se retrouve lorsque la teneur est distante d'un degré supérieur de la finale : les pièces B11, B67 et B79 ont ré comme teneur mais do comme finale. D'autres pièces en type 2, A18 et B30 ont respectivement do et midb comme finales temporaires mais ré comme finale. Celles-ci, se terminant sur ré, semblent dévier de la finale attendue déjà présente comme finale temporaire. Les pièces B47 et B80 ont la finale en midb et la teneur en fa. Ceci les rend vraiment différentes des autres pièces en midb. Les pièces A61, B25 et B83 ont sol comme teneur et fa comme finale.

La pièce A70 (type 3), ayant sol comme teneur, se conclut sur mi^{db}.

D'autre part, les pièces en type 5, par exemple B05 et B16, ont do comme finale, mais cette note n'est présente dans la pièce qu'une unique fois, et ceci à la fin. D'autres – A10, A28, A38 et B59 – ont leur teneur à la distance d'une quinte de leur finale.

Au contraire de tous les autres catégories, les pièces diatoniques de type 1, ayant la finale sol, sont peu usitées : en fait A45, A46 et B19 sont des pièces pentatoniques avec sol comme finale.

En conclusion, les pièces qui semblent sortir de la majorité de la classification ont leur teneur à une seconde (majeure ou neutre) de leur finale, ou bien elles ont comme finale une note uniquement présente dans la pièce, ou bien leur finale est différente de la finale temporaire.

3.3 Caractéristiques

L'analyse effectuée sur ce répertoire m'a permis de dégager quelques caractéristiques. En tenant compte de ce que l'on n'a pas relevé tous les détails, je relève néanmoins ici des caractéristiques au niveau de la forme et de la mélodie. Je n'ai pas étudié la dimension rythmique, qui est une composante assez intéressante, pour des raisons liées au choix de travail. J'espère pouvoir l'accomplir en dehors de cette thèse.

3.3.1 Chant monosyllabique

Le chant de ce répertoire est monosyllabique : chaque syllabe correspond à une note musicale (parfois deux) à l'exception de la dernière syllabe sur laquelle, dans quelques occasion, s'applique une formule mélodique conclusive.

A

Men fo - lû - tîn daš - mà - yô 'i - rê eš - ta - dàr

3

Inos - ràt mđi - tô dag - li - lô şed bat Da - wid tû - bo - ni - tô,

B

4

e-gàr-tô dşây- nô_ bi-dèh wam-sa-bàr leh dmor 'a-mèķ wme-nèķ do-nàh bûķ-rèh d'e-lò-yô,

C

6

mši - hō a - lò - hō dnef-rùq 'à - mê men to' - yù - tô.

Figure 5: Transcription de B11 Bqôlé damlèn tawdîtô

3.3.2 Chant à mouvements conjoints

Le chant procède par mouvements conjoints : les sauts d'intervalle sont réduits à un nombre minime, parfois on trouve quelques tierces dans ces pièces. Les quartes et quintes sont très rares. En effet, les quartes se trouvent plutôt au début des quelques pièces en genre diatonique (ou pentatonique) comme saut initial au début de la pièce ou bien ils servent de passage entre une partie de la pièce à l'autre.

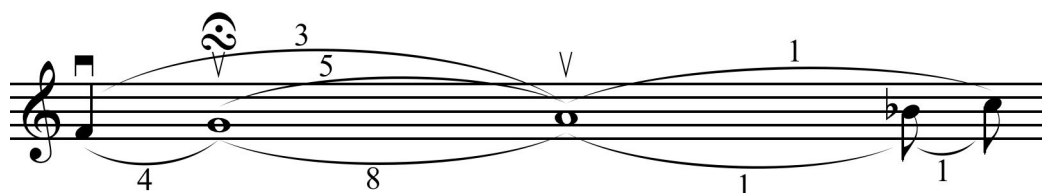

Figure 6: Diagramme mélodique de B19 Høyèn lřařòyê

3.3.3 Présence d'un capo et d'une coda

Dans plusieurs pièces, on note la présence d'un élément externe au texte de l'hymne. J'appellerais l'insertion au début de l'hymne capo, et en fin de l'hymne, coda.

Le capo ou la coda sont parfois le premier (dernier) hémistiche (verset) de l'hymne.

Dans B49 « Mòryô alòhò dķulàn » est un capo dont les paroles font partie du texte de l'hymne.

Figure 7: Transcription B49

D'autre part dans B60, les paroles « 'amê šabhuy wramermù y l'olàm », qui forment la coda, font eux aussi partie du texte.

A

5 'am kèn - šê šma - yò - nê yal - dèh d'ì - tô zmar leh teš - bùh - tô,
bšaw - yù - tô a - rìm qo - lay - kùn we - màr ho - kà - nô,

8 **B**

'à - mê šab - huy_ wra - mer - mù_ l'o - làm.

Figure 8: Transcription de B69

Capo ou coda sont parfois des ajouts au texte de l'hymne. En fait, dans B77 les paroles « Haleluyâ » sont un capo ajouté au texte de l'hymne,

Ha - le - lù - yâ,

2 **A**

Hoy se - bèl - tô dàh - zô Ya' qùb leḵ šòy - rô wot btùl - tô yol - dàt a - lò - hô,

7 **A'**

dbè - kù nhet wô dnè' bed sà - brô làd - lô sàb - rô a - lò - hô sà - brô dḵù - lô.

Figure 9: Transcription de B77

De même dans B01, les paroles « lwòtoḵ qadèmnan raḥème 'layn » sont une coda ajoutée au texte.

A

A - lò - hô dgab - lèh lo - dòm ba' - rùb - tô yàw - mô dèš - tô,

5 **B**

w'ab - dèh šàl - mô ma - lò - lô, lwò - toḵ qa - dèm - nan ra - hè - me 'layn.

Figure 10: Transcription de B01

On peut rencontrer dans la même pièce un capo « Hallelûyâ » et une coda « Barekûy ».

Ha - le - lû - yâ,

A - bun dbaš - mà - yô 'nî - lan dqo - re - nân loq,

dlô ît lan à - bô hri - nô dâm - šê - dan - 'ad - rân,

dkad lô i - tàyn šfar loq wab - ray - tòn whò - šô dah - wàyn lô nhab - làn rùg - zoq,

a - le - fàyn mor fuq - do - nàyk wne - țâr e - nun,

wba' - bô - dê dza - di - qù - tô neš - fâr loq bku - le - zban, ba - re - kùy.

Figure 11: Transcription de B 74

3.3.4 Ambitus réduit

Une recension rapide des échelles trouvées dans ce répertoire montre que six pièces contiennent 7 notes de l'échelle zalzalienne dont une seulement contient aussi l'octave de la première note.

	Tricorde	Tétra-corde	Penta-corde	Hexa-corde	Hepta-corde	Octo-corde
Nb de pièces	3	31	98	32	5	1
Pourcentage	2%	18%	58%	19%	3%	1%

L'existence du tricorde est minime (trois hymnes dont 2 pentatonique et un zalzalien) mais très significative. Les échelles contenant 5 notes forment plus que la moitié du répertoire (58%), tandis que les tétracordes et l'héxacorde forment moins de 20%.

Donc ces résultats nous montrent que l'ambitus des hymnes utilisées dans ce répertoire peut être considéré un ambitus réduit.

3.3.5 Symétrie (occasionnelle) dans les mouvements

Ces mouvements (ascendants et descendants) se produisent parfois selon une symétrie bien visible.

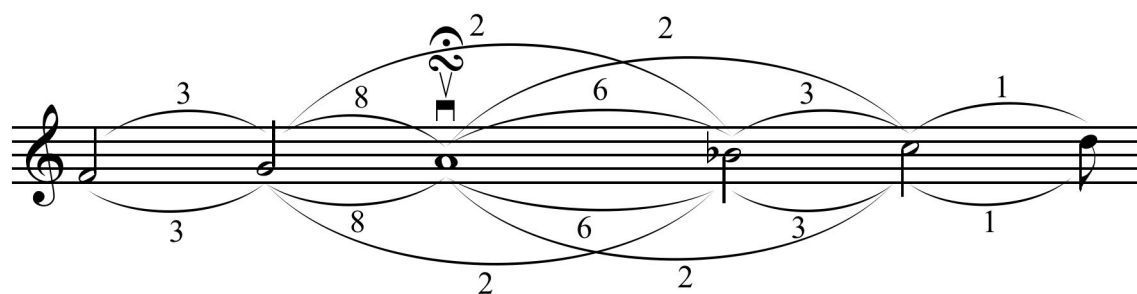

Figure 12: Diagramme mélodique B21 Hun lamhîlût

3.3.6 Forme elliptique

Le diagramme mélodique que j'ai utilisé comme méthode d'analyse et de représentation relève, dans quasiment toutes les pièces, une forme elliptique. Les notes à l'extrême du diagramme (extrémité grave et aigu) sont les notes de courte durée c'est-à-dire qu'ils représentent les notes de faibles occurrences dans la pièce, tandis que les notes internes du diagramme représentent les notes avec le taux d'occurrence plus élevé.

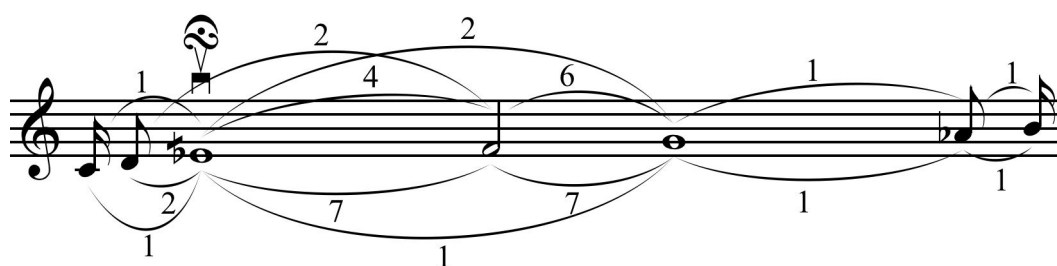

Figure 13: Diagramme mélodique B41 L'el men țurê rômê

3.3.7 Place de la finale

La finale de la pièce n'est pas nécessairement la borne inférieure de l'échelle utilisée.

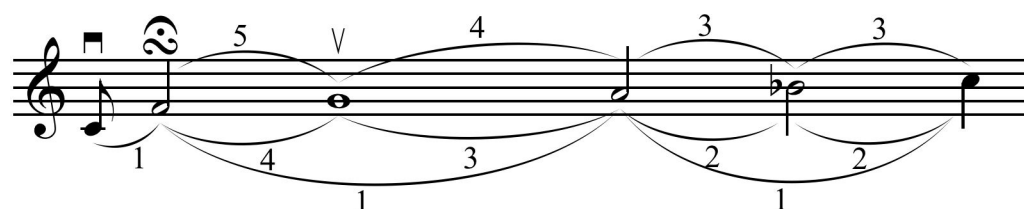

Figure 14: Diagramme mélodique B25 Țlôyê abrohomôyê

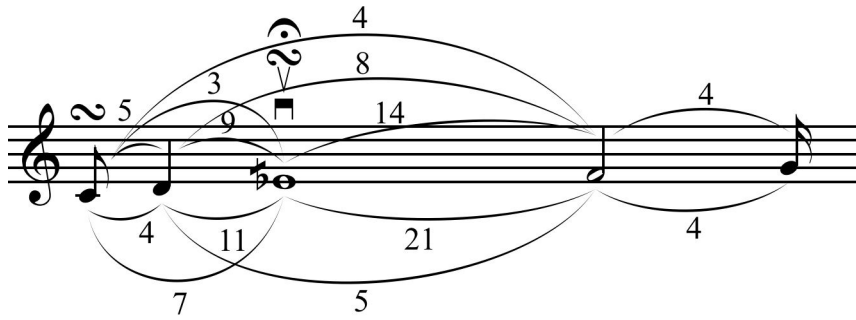

Figure 15: Diagramme mélodique B31 Lbêt 'anidê

3.3.8 Présence de deux teneurs dans une pièce

Dans certaines pièces, on ne peut pas déterminer avec précision quelle note est la teneur parce que deux d'entre elles possèdent un nombre égal ou très proche d'occurrences ou de pourcentage de durée par rapport à la totalité de la durée de l'hymne. Voir comme exemples les deux pièces B58 et A55.

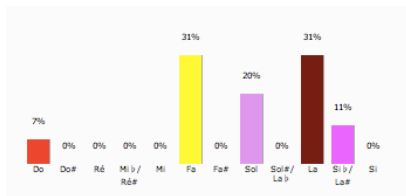

Figure 16: Histogramme B58

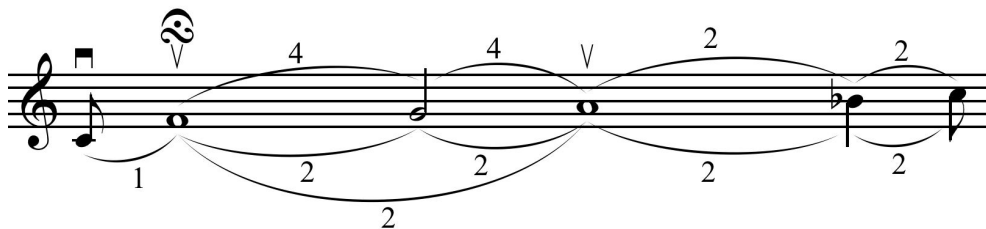

Figure 17: Diagramme mélodique B58

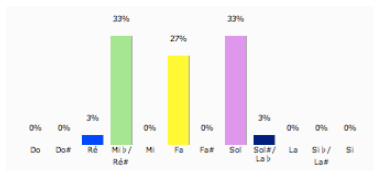

Figure 18: Histogramme A55

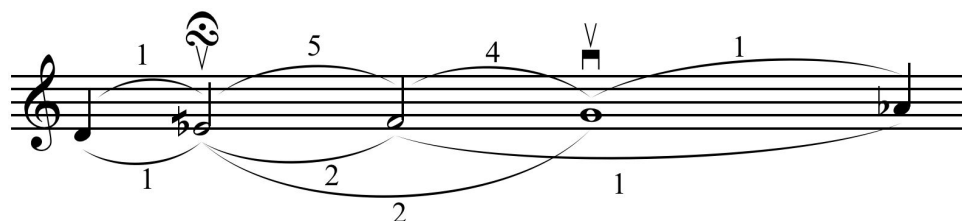

Figure 19: Diagramme mélodique A55

3.4 Typologie

Après avoir décrit tous les résultats de notre recherche et après les avoir classés selon plusieurs catégories, on en vient, à la fin de ce chapitre, à élaborer une typologie qui pourrait nous aider à bien cerner ce répertoire. Cette typologie sera divisée en deux volets : l'une basée sur les échelles et l'autre sur les degrés.

3.4.1 Typologie basée sur les échelles

Tournons maintenant notre attention sur les échelles utilisées dans ce répertoire. Encore une fois, en observant les diagrammes mélodiques, on retient ces caractéristiques :

Le noyau des échelles en genre Zalzalien est le **mi^{db}, fa, sol** sur lequel vient se greffer le **ré**, puis le **do** (vers le grave). On constate la présence d'un **sib grave** dans une pièce (ceci est dû à une variation de la formule d'intonation). Dans d'autres pièces, on constate la présence du **sol#** (variation d'un segment mélodique), du **la** (ou bien **lab**, parfois on trouve un **la^{db}** suivi d'un sib), le **sib** (parfois **si bécarre**, surtout après le lab), pour en finir avec le **do et ré aigu**.

On représente sur une même portée les notes constitutives de l'échelle utilisée dans ce répertoire appartenant au genre zalzalien.

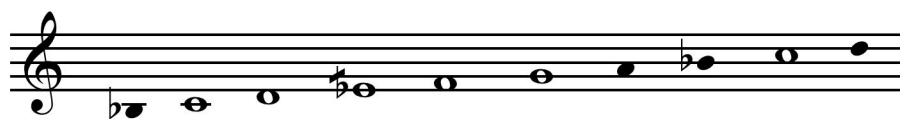

Figure 20: Eléments de l'échelle Zalzalienne

D'autre part, et en se basant sur l'échelle Zalzalienne, l'échelle du genre Hijaz est la suivante : **do, ré, mi^{db}, fa#, sol, la, sib** avec la finale ré. Dans une (seule) pièce, A27b, on observe une échelle suivante : **do, réb, mi^{db}, fa, sol** avec la finale do.



Figure 21: Eléments de l'échelle Hijaz

Les échelles du genre Diatonique partent du noyau **fa, sol, la** et ajoutent un **do grave** (permettant un saut de quarte au début de la pièce) un **sib**, et enfin **do et ré** à l'aigu.



Figure 22: Eléments de l'échelle Diatonique

3.4.2 Typologie basée sur les degrés

Après avoir identifié la finale et la teneur dans chaque pièce, on a classé ces pièces selon la relation entre ces deux degrés. Les 5 types obtenus correspondent à l'intervalle qui existe entre la finale et la teneur soit disant l'unisson, la seconde, la tierce, la quarte et la quinte. En classant les pièces selon ces critères, en tenant compte de la finale, on constate que quelques types sont plus présents que les autres. Le tableau ci-dessous nous présente les teneurs les plus usitées dans les pièces concluant sur ces finales.

Finale	Teneur
do	mi ^{db} fa
ré	ré fa sol la
mi ^{db}	mi ^{db}
fa	fa la
sol	la
la	la

Ainsi la plus grande partie des pièces ayant do comme finale récitent sur mi^{db} ou bien fa. Les pièces avec finale ré ont comme teneur ré, fa, sol et la. Les pièces avec finale mi^{db} ont toutes mi^{db} comme teneur, les pièces avec finale fa ont fa ou la comme teneur, les pièces avec finale sol ou la ont comme teneur la.

On obtient en conséquence onze possibilités de combinaisons entre finale et teneur. Mais ceci se réduit à cinq si on suit la division selon les types.

Par conséquent, on peut distribuer ces pièces de cette façon aussi.

finale	Type 1	Type 2	Type 3	Type 4	Type 5
do			x	x	
ré	x		x	x	x
mi ^{db}	x				
fa	x		x		
sol		x			
la	x				

En conclusion, chaque pièce de ce répertoire appartient au type 1 (en ayant les finales suivantes : ré, mi^{db}, fa ou la), au type 2 (seulement s'il a sol comme finale), au type 3 (en

ayant les finales suivantes : do, ré et fa), au type 4 (en ayant les finales suivantes : do et ré) ou enfin au type 5 (en ayant ré comme finale).

On conclut avec cette confirmation de l'existence de cinq types qui régissent la totalité des pièces.

CONCLUSION

La vision globale de ce répertoire est loin d'être assimilable à l'octoéchos, qui est réputé régir le chant liturgique d'autres Églises orientales de tradition syriaque ou byzantine, ni aux huit modes qui régissent le chant liturgique de l'Église latine présente dans le monde occidental. On est cependant devant un ensemble d'hymnes qui ont des caractéristiques communes et sont formées à partir d'un même système musical.

La présence des genres Diatonique et Hijaz avec le genre Zalzalien donnent un élan immense à ce répertoire qui ne se limite pas à une seule vision. Quelques pièces appartenant au genre diatonique ont des caractéristiques du monde pentatonique, tandis que d'autres pièces du genre Hijaz ou Zalzalien montrent une proximité au chant de l'Orient arabe.

En conséquence, ce répertoire se situe à la fois loin et proche des autres traditions sacrées ou profanes de l'Orient. Indépendant mais aussi dépendant des autres répertoires, il esquisse une représentation du christianisme sémitique qui a hérité de la tradition juive le chant synagogal, et de la tradition grecque la poésie des aèdes. D'autre part, ce chant syriaque des premiers siècles chrétiens influe, à son tour, la poésie hébraïque du VI^e siècle (les *piyyutim*) et les *kondakions* et *canons* de la liturgie byzantine (l'influence de saint Ephrem sur Romanos le Mélode est évidente dans les écrits). Cette interdépendance de ces trois mondes culturels, linguistiques et religieux se manifeste en ce milieu géographique où est né le chant de langue syriaque.

En guise de conclusion, je voudrais souligner des aspects importants qui n'ont pas été traités dans cette recherche mais qui pourraient guider des perspectives futures : le but d'élaborer une typologie s'inscrit aussi, non seulement dans une perspective analytique, mais aussi et surtout, dans une perspective pédagogique. Je souhaite que le travail que je conclue soit utile non seulement aux musicologues qui se penchent sur la tradition hymnique syriaque mais aussi à ceux qui veulent apprendre ces hymnes et les chanter à l'office.

D'autre part, je suis conscient du caractère non exhaustif de cette recherche. Elle s'est concentrée à étudier plus l'élément mélodique aux dépens d'autres aspects. En effet, beaucoup de problématiques surgissent à la fin de ce cheminement. Je souligne notamment deux aspects qui forgeront la perspective de mes recherches ultérieures : la relation entre chaque hymne et son emplacement dans la liturgie et, évidemment, la question rythmique qui est assez intéressante mais laissée de part ici.

Intéressante sera aussi l'étude qui analysera de près toutes les hymnes qui sont ici doublement enregistrées. Une étude ethnologique pourrait aider à préciser les motifs de ces répétitions, le cadre dans lequel s'est produit l'enregistrement, la personnalité de celui qui a fait la prise de son et du maître qui a chanté.

Le corollaire de ce travail serait aussi une comparaison des hymnes qui possèdent le même titre, mais changent de mélodie s'ils appartiennent au *šhîmtô* ou bien au *ktôbô dhàšô*, c'est-à-dire si elles sont chantées dans le temps liturgique ordinaire, ou bien dans le temps liturgique de la Passion.

Sur une échelle plus large, la comparaison pourrait inclure d'autres versions de ces mêmes hymnes chantées par d'autres chantres appartenant ou non à d'autres traditions liturgiques.

Enfin, l'étude de formes musicales vis-à-vis des formes poético-littéraires éclairerait davantage les spécificités de ces hymnes.

RÉFÉRENCE

Sources

Ktòbò dhàšò, Kitāb aš-šalawāt al-farḍīyah lisubbat al-ālām ḥasab taqs al-kanīсах as-suryānīyyah al-mārūnīyyah, Imprimé avec la permission de sa béatitude Monsieur, le serviteur, le docteur Mar Elias Butros al-Ḥuayyīk, Patriarche d'Antioche et de tout l'Orient, rectifié à l'école de Aīn Warkah, sous la présidence de Monseigneur Youssef Estefān, Archevêque de Qōroš, Jounieh (Liban), Imprimerie Al-Arz 1902.

Šḥimtò, dšàb'ò yàwmê metkarkònê dšàbtò kulòh ak 'yòdò d'idtò dmorùnòyé, Bairūt, al-Maṭba'ah al-'umūmīyyah al-kaṭūlīkīyyah 1890.

Discographie

Le CD A contient les Qòlò (A1-25), Sùgìtò (A26-28,43), Mazmùrò (A29-34), Fetgòmò (A35-36), Bo'ùtò (A37-40) et Madròšò (A41-42) du recueil *Hàšò* et les Sùgìtò (A44-52), Mazmùrò (A53-59), Bo'ùtò (A60-77) du recueil *Šḥimtò*.

Le CD B contient les Qòlò (B1-81) et Madròšò (B82-87) du recueil *Šḥimtò*.

Bibliographie

Histoire et Liturgie

BAUMSTARK, Anton, *Liturgie comparée, Principes et Méthodes pour l'étude historique des liturgies chrétiennes*, 3^e édition revue par Bernard BOTTE, Paris, Éditions de Chevetogne, « Irenikon », 1953.

BREYDY, Michel, *L'office divin dans l'Église syro-maronite: son obligation à la lumière du synode libanais et de ses sources juridiques*, Beyrouth, Imprimerie catholique, 1960.

DIB, Boutros, *L'Église maronite*, 3 vol., Beyrouth, la Sagesse, 1962-1973.

GEROLD, Théodore, *Les pères de l'Église et la musique*, Genève, Minkoff Reprint, 1973.

GEMAYEL, Boutros, *Avant-messe maronite : histoire et structure*, Roma, Pontificium Institutum Orientalium Studiorum, « Orientalia Christiana Analecta » 174, 1965.

HADAYA, Marcelle, *L'office maronite du samedi saint, traduction et étude liturgico-théologique*, Kaslik, Bibliothèque de l'Université Saint-Ésprit, 1995.

HAYEK, Michel, *Liturgie maronite : Histoire et textes eucharistiques*, Paris, Maison Mame, 1964.

HAYEK, Michel, « Maronite (Église) », *Dictionnaire de spiritualité*, Paris : Beauchesne, Tome X, 1977, col. 631-644.

LOSSKY, Nicolas, *Essai sur une théologie de la musique liturgique : Perspective orthodoxe*, Paris, CERF, « Patrimoines orthodoxie », 2003.

MACOMBER, William Francis, "A theory on the origins of the Syriac, Maronite and Chaldean rites", *Orientalia Christiana Periodica* 39 (1973), p. 235-242.

- MOUBARAC, Youakim, *Pentalogie antiochienne / domaine Maronite*, Tome III : *Livre d'heures et de mélodies*, recueil de textes établis, traduits et présentés par l'abbé Y. MOUBARAC, Beyrouth, Publication du Cénacle Libanais, 1984.
- NORDEN, Eduard, *Agnostos Theos, Dio Ignoto: Ricerche sulla storia della forma del discorso religioso*, Chiara Ombretta TOMMASI MORESCHINI (éd.), Brescia, Morcelliana, 2002.
- QUASTEN, Johannes, *Musik und Gesang in den Kulturen der heidnischen Antike und christlichen Frühzeit*, Münster, Aschendorff, 1930, rééd. 1973, trad. angl. Boniface Ramsey, *Music & worship in pagan & christian antiquity*, Washington, National Association of Pastoral Musicians 1983.
- TABET, Jean, *L'office commun maronite : étude du Lilyo et du Safro*, Kaslik, Université Saint-Esprit, 1972.
- TAFT, Robert, "Some notes on the Bema in the East and West Syrian traditions", *Orientalia Christiana Periodica* 34 (1968), p. 326-359.
- TEIXIDOR, Javier, *Bardesane d'Édesse, la première philosophie syriaque*, Paris, Cerf, 1992.
- WERNER, Eric, *The Sacred Bridge: Liturgical Parallels in Synagogue and Early Church*, New York, Schocken Books 1970 (Cette version contient la première partie de *The Sacred Bridge*, originellement publié par Columbia University Press en 1959)
- WERNER, Eric, *The Sacred Bridge: The interdependence of Liturgy and Music in synagogue and Church during the First Millennium*, vol. II, New York, Ktav Publishing House 1984.

Hymnodie

- BROCK, Sebastian, *From Ephrem to Roman: Interactions between Syriac and Greek in Late Antiquity*, Farnham, Ashgate, « Variorum Collected Studies Series » CS664, 1999.
- CANTALAMESSA, Raniero, *L'omelia "in S. Pascha" dello pseudo-Ippolito di Roma, Ricerche sulla teologia dell'Asia Minore nella seconda metà del II secolo*, Milano, Vita e pensiero 1967.
- CASSINGENA-TREVEDY, F., « L'hymnographie syriaque », F. CASSINGENA-TREVEDY e I. JURASZ, ed., *Les liturgies syriaques*, Paris, Librairie orientaliste Paul Geuthner, « Études syriaques », n° 3, 2006, p. 183-219.
- CORBIN, Solange, *L'Église à la conquête de sa musique*, Paris, Gallimard (1960), rééd. Kaslik, USEK, 2000.
- DALMAIS, Irenée-Henri, « Hymnodie et catéchèse : *Mimre, madrashe, kontakion* », A.M. TRIACCA e A. PISTOIA (éd.), *L'hymnographie* (Conférences Saint-Serge. XLVI^e Semaine d'études liturgiques, Paris 1999), Roma, C.L.V. - Edizioni liturgiche, 2000.
- DALMAIS, Irenée-Henri, « L'apport des églises syriennes à l'hymnographie chrétienne », *Orient Syrien* 2 (1957), p. 243-260.
- DALMAIS, Irenée-Henri, « L'hymnographie syrienne », *Maison Dieu* 92, (1967), p. 63-72.
- DE HALLEUX, André, « Saint Ephrem le Syrien », *Revue Théologique de Louvain* 14 (1983), p. 328-355.
- DOUAYHI, Etienne, *Les strophes-types syriaques et leurs mètres poétiques*, introduction, traduction, commentaire et édition critique par P. Louis HAGE, Kaslik, Université Saint-Esprit, 1986.
- DRIJVERS, Hendrick Jan Willem, *Bardaisan of Edessa*, Assen, Van Gorcum & Co., 1966.

- DRIJVERS, Hendrick Jan Willem, « The persistence of pagan cults and practices in Christian Syria », Nina G. GARSOÏAN, Thomas F. MATHEWS et Robert W. THOMSON (éd.), *East of Byzantium: Syria and Armenia in the formative period*, Washington, Dumbarton Oaks, 1982, p. 35-43.
- DUVAL, Rubens, *Anciennes littératures chrétiennes : II. La littérature syriaque*, Paris, Librairie Victor Lecoffre, 1907.
- DUVAL, Rubens, *Histoire politique, religieuse et littéraire d'Édesse jusqu'à la première croisade*, Paris, Imprimerie Nationale, 1892.
- EMEREAU, Casimir, *Saint Ephrem le Syrien : son œuvre littéraire grecque*, Paris, Maison de la bonne presse, 1918.
- HAGE, Louis, *Précis de chant maronite*, Kaslik, Université Saint Esprit, « Bibliothèque de l'Université Saint-Esprit de Kaslik », n° 39, 1999.
- HAGE, Louis, « Le chant maronite », Jacques PORTE (éd.), *Encyclopédie des musiques sacrées*, Paris, 1969, vol. 2, p. 218-222.
- HUSMANN, Heinrich, “Syrian church music”, Stanley SADIE (éd.), *The New Grove Dictionary of Music and Musicians*, vol. 18, London, Macmillan, 1980, p. 472-481.
- JEFFERY, Peter, “Werner's *The Sacred Bridge, volume 2* : A review essay”, *The Jewish Quarterly Review*, 77 (1987), p. 283-298.
- KESROUANI, Elias, « L'Octoéchos syriaque », Christian Meyer (éd.), *Aspects de la Musique Liturgique au Moyen Age*, Actes des colloques de Royaumont de 1986, 1987, 1988, Paris, Creaphis, « Royaumont », 1991.
- KHOURI-SARKIS, Gabriel, « Le *Sédro* dans l'Eglise syrienne d'Antioche », *Orient Syrien* 1 (1956) p. 91.
- KHOURI-SARKIS, Gabriel, « Notes sur les mètres poétiques syriaques », *Orient Syrien* 3 (1958) p. 63-72.
- MURRAY, Robert, “The characteristics of the earliest Syriac Christianity”, Nina G. GARSOÏAN, Thomas F. MATHEWS et Robert W. THOMSON (éd.), *East of Byzantium: Syria and Armenia in the formative period*, Washington, Dumbarton Oaks, 1982.
- OUTTIER, Bernard, « Recherches sur la genèse de l'octoéchos arménien », *Études grégoriennes* XIV (1973) 129-211.
- ROUWHORST, Gerardus Antonius Maria, *Les hymnes pascales d'Ephrem de Nisibe*, vol. I : *Étude*, Leiden-New York, E.J. Brill 1989.
- SAULNIER, Daniel, 1997, *Les modes grégoriens*, Paris, Tournai, Solesmes, Abbaye Saint-Pierre de Solesmes, 1970.
- SCHIRMANN, Jefim, “Hebrew liturgical poetry and Christian hymnology”, *Jewish Quarterly Review* 44 (1953-1854) p. 123-161.
- SEGAL, Judah Benzion, *The Diacritical Point and the Accent in Syriac*, London, New York, Toronto, Oxford University Press, 1953.
- SHEPARDSON, Christine, *Anti-Judaism and Christian Orthodoxy, Ephrem's hymns in fourth-century Syria*, Washington, The Catholic University of America Press 2008.
- WELLESZ, Egon, *A History of Byzantine Music and Hymnography*, Oxford, Clarendon Press, 1961.
- WELLESZ, Egon, *Eastern Elements in Western Chant: studies in the early history of ecclesiastical music*, Oxford, Clarendon Press, 1947.

Musicologie

- ABOU MRAD, Nidaa, « Échelles mélodiques et identité culturelle en Orient arabe », Jean-Jacques NATTIEZ (éd.), *Musiques. Une encyclopédie musicale pour le XXI^e siècle*, vol. III, « Musiques et cultures », Arles, Actes Sud, 2005, p. 756-795.
- ABOU MRAD, Nidaa, « Procédure d'investigation micromodale des traditions musicales du Proche-Orient », *RTMMAM – Revue des traditions musicales des mondes arabe et méditerranéen*, n° 3, 2009, p. 37-74.
- ADLER, Israel, « La musique juive : un voyage dans le temps », Jean-Jacques NATTIEZ (éd.), *Musiques. Une encyclopédie musicale pour le XXI^e siècle*, vol. III, « Musiques et cultures », Arles, Actes Sud, 2005, p. 204-238.
- AROM, Simha, et Frank ALVAREZ-PEREYRE, *Précis d'ethnomusicologie*, Paris, CNRS Éditions, 2007.
- AROM, Simha, « L'organisation du temps musical : Essai de typologie », Jean-Jacques NATTIEZ (éd.), *Musiques. Une encyclopédie musicale pour le XXI^e siècle*, vol. V, « L'unité de la musique », Arles, Actes Sud, 2007, p. 927-944.
- CARDINE, Eugène, *Sémiologie grégorienne*. Paris, Tournai, Solesmes, Abbaye Saint-Pierre de Solesmes, 1970.
- DURING, Jean, « Le sacré et le profane : une distinction légitime ? Le cas des musiques du Proche-Orient », Jean-Jacques NATTIEZ (éd.), *Musiques. Une encyclopédie musicale pour le XXI^e siècle*, vol. III, « Musiques et cultures », Arles, Actes Sud, 2005, p. 232-344.
- FERNANDO, Nathalie, « Échelles et modes : Vers une typologie des systèmes scalaires », Jean-Jacques NATTIEZ (éd.), *Musiques. Une encyclopédie musicale pour le XXI^e siècle*, vol. V, « L'unité de la musique », Arles : Actes Sud, 2007, p.945-979.
- HØEG, Carsten, *La notation ekphonétique*, Copenhagen, Levin & Munksgaard, « Monumenta musicae byzantinae, subsidia » vol.1, fasc. 2, 1935.
- LABUSSIÈRE, Annie, « Geste et structure modale dans le chant traditionnel à voix nue », Jean-Jacques NATTIEZ (éd.), *Musiques. Une encyclopédie musicale pour le XXI^e siècle*, vol. V, « L'unité de la musique », Arles, Actes Sud, 2007, p. 980-1024.
- POWERS, Harold, « Types mélodiques dans la musique occidentale et dans la tradition orale », Jean-Jacques NATTIEZ (éd.), *Musiques. Une encyclopédie musicale pour le XXI^e siècle*, vol. V, « L'unité de la musique », Arles, Actes Sud, 2007, p. 1025-1049.
- POWERS, Harold, « Mode », Stanley SADIE (éd.), *The New Grove Dictionary of Music and Musicians*, vol. 12, London, Macmillan, 1980, p. 376-450
- ROTEN Hervé, *Musiques liturgiques juives : parcours et escales*, Paris / Arles, Cité de la musique / Actes Sud, 1998.
- SHILOAH, Amnon, « Judaïsme et Islam : Les monothéismes face à la musique », Jean-Jacques NATTIEZ (éd.), *Musiques. Une encyclopédie musicale pour le XXI^e siècle*, dirigée par Jean-Jacques NATTIEZ, vol. III, « Musiques et cultures », Arles, Actes Sud, 2005, p. 358-385.
- TRAN VAN KHE, « Modes musicaux », *Encyclopædia Universalis*, Paris, Encyclopædia Universalis, vol. 11, 1971, p. 148-153, rééd. 1990, Corpus 15, p. 562-566, [en ligne] (page consultée le 10 octobre 2014).

ANNEXES

1. *Curriculum Vitae* du Père Maroun Mrad

Le Curriculum Vitae du Père Mrad est obtenue du secrétariat général de l'Ordre Antonin Maronite. Je traduis ci-dessous en français l'origine en langue arabe.



Figure 23: Portrait du chantre Père Maroun Mrad

Nom : Père Maroun Farès Mrad

Lieu et Date de Naissance : Mouradiyé, le 17 Mai 1913.

Groupe sanguin : A+

Nationalité : Libanaise

Confession : Maronite

Eparchie d'origine : Jounieh

Etudes primaires : Ecole de Mouradiyé

Etudes complémentaires et secondaires : Faculté des Jésuites

Entrée dans l'Ordre : 15 avril 1932

Prise de l'habit monastique : 1932

Vœux temporaires : 19 mars 1934

Vœux perpétuelles : 14 septembre 1938 au monastère de Saint Isaïe – Mar Chaaya (Liban)

Ordination subdiaconale : 24 décembre 1946 au séminaire orientale – Beyrouth

Ordination diaconale : 16 juillet 1947 au monastère de Saint Isaïe – Mar Chaaya (Liban)

Ordination sacerdotale : 11 avril 1948 à l'église de Saint Elie – Antélias

Première messe célébrée couvent de Saint Isaïe des Pères Alépins

Décédé le 29 décembre 2008 et enterré au cimetière du monastère St Rock – Dekwaneh.

Il a obtenu un diplôme en philosophie et en théologie de l'Université Saint Joseph à Beyrouth

Il a rempli les tâches suivantes :

1949-50 : Directeur de l'école Saint Elie - Antélias

1951-57: Assistant au père général, résident au monastère St Rock - Dekwaneh

1951-55: Président de la commission économique au monastère St Rock - Dekwaneh

1960-66: Supérieur du monastère de Saint Antoine de Padoue - Jezzine

1969-72: Supérieur du monastère Notre Dame des Secours

1972-75: Assistant au secrétaire général

1975-87: Supérieur du monastère Saint Edna - Nammoura

1993-99: Supérieur des monastères de Saint Jean – Ajaltoun et St Georges – Awkar.

Il a été un chapelain au collège des Frères à Jemayzeh, Chapelain des Soeurs Antonines à Ghazir, professeur au séminaire clérical. Il a aussi fondé plusieurs chorales.

Il connaissait les langues suivantes : Arabe, Français, Syriaque et Latin.

2. Catalogue du Père Hage

Ces pages du catalogue du Père Louis Hage (de l'Order Libanais Maronite) me sont parvenues à travers l'aimable aide de Nidaa Abou Mrad auquel vont mes remerciements les plus sincères. Ces pages datent l'enregistrement en l'année 1972. La version de l'enregistrement que j'ai eue du CERO est une version nettoyée et découpée en pistes sur 2 CD audio, c'est-à-dire que chaque hymne, avec l'énonciation de son titre, est découpé pour former une piste indépendante dans la version digitalisée. Ceci est fait pour faciliter l'accès à la pièce désirée. Par suite j'ai procédé à les disposer selon leur genre littéraire, en prenant en compte le temps liturgique. Ce travail de filtrage et de digitalisation a été performé par le Père Philémon Selwan OAM, selon le témoignage de M Charbel Balaa, alors président du CERO.

IVAR SCHMUTZ-SCHWALLER

Premier volume

CATALOGUE DES CHANTS MARONITES

SYRIAQUES ET ARABES

Enregistrés par Ivar SCHMUTZ-SCHWALLER

Au Liban et en Syrie, en 1972

Par

Louis HAGE

Faculté de Musique

Université Saint-Esprit de Kaslik

Liban

2008

Figure 24: Catalogue Hage, Page de titre

CD, N° 18

Titre Shhîmô et Hashô (Bréviaire et Office de la Passion)
Informateur Maroun MOURAD
Lieu Couvent de Mar Cha'yâ
Date Entre Janvier et Juin 1972
Durée 23'15 + 23'35 + 23'26

Le prêtre chante, généralement, 2 strophes de chaque chant

Les strophes ne sont pas précédées d'un verset psalmique

L'ordre suivi dans l'enregistrement est celui du Bréviaire et du Hashô

L'exécution est faite en dehors de l'office

Les chiffres placés dans la colonne *Office*, à la suite du mot Lilyô, indique les quatre différents *Qawmé*(stations) du Lilyô.

	<i>Temps</i>	<i>Nom</i>	<i>Office</i>	<i>Jour</i>
Piste 1	Shhîmô			
	0'02	Mshîhô natarêh l'idtok	Ramshô	Dimanche
	0'53	Bkûlhûn çafré	Ramshô	Dimanche
	1'48	B'edoneh dçaf rô, 1	Ramshô	Dimanche
	2'39	B'edoneh dçaf rô, 2	Ramshô	Dimanche
	3'30	Sûgîtô	Ramshô	Dimanche
		Sûgîtô	Ramshô	Dimanche
		Sûgîtô	Ramshô	Dimanche
		Sûgîtô dLilyô	Lilyô	Dimanche
	5'59	Sûgîtô dçaf rô	çaf rô	Dimanche
	6'43	Sûgîtô dHashô		Passion
	7'42	Fyostô	Ramshô	Dimanche
	9'58	Qadîshat rohen noshô	Ramshô	Dimanche
	10'00	Qadîshat rohen noshô	Ramshô	Dimanche
	10'30	Ramremayn	Ramshô	Dimanche
	11'20	'onok Yeshû'	Ramshô	Dimanche
	12'09	Bo'ûtô dMor Ya'qûb	Ramshô	Dimanche
	13'23	Bo'ûtô dMor Ya'qûb,2	Ramshô	Dimanche
	14'07	Bo'ûtô dMor Ya'qûb,3	Ramshô	Dimanche
	14'54	Thar Gabriel	Sûtorô	Dimanche
	16'14	Tûbayki 'dtô	Sûtorô	Dimanche
	17'29	Sedrô dMor Ya'qûb	Sûtorô	Dimanche
	18'18	Sedrô dMor Afrém	Sûtorô	Dimanche
	19'16	Lbét 'anidé	Sûtorô	Dimanche
	20'09	Moryô lMar'idtok	Sûtorô	Dimanche
	21'11	Bo'ûtô dMor Afrém	Sûtorô	Dimanche

Figure 25: Catalogue Hage, p. 27

	<i>Temps</i>	<i>Nom</i>	<i>Office</i>	<i>Jour</i>
	22'04	Bo'ûtô dMor Afrém, 2	Sûtorô	Dimanche
Piste 2	Shhîmô (suite)			
	0'00	'fifô	Lilyô, 1	Dimanche
	2'47	Bo'ûtô dMor Ya'qûb	Lilyô, 1	Dimanche
	3'39	Qûmm Fawlos	Lilyô, 1	Dimanche
	4'48	Mshihô lô tahmé menan	Lilyô, 2	Dimanche
	5'24	Hô qtilô bMeçrén, 1	Lilyô, 2	Dimanche
	5'58	Hô qtilô bMeçrén, 2	Lilyô, 2	Dimanche
	7'03	Msatroneh dNûh	Lilyô, 3	Dimanche
	7'43	Bo'ûtô dMor Ya'qûb	Lilyô, 3	Dimanche
	8'29	Abô ktab hwô égartô	Lilyô, 3	Dimanche
	9'30	Bhad bshabô oté moran	Lilyô, 4	Dimanche
	10'35	Sûgîtô dLilyô	Lilyô, 4	Dimanche
	11'19	Nûçrotô	Lilyô, 4	Dimanche
	13'02	Moryô haw dYoteb	Lilyô, 4	Dimanche
	13'39	Bçafrok rabô	Lilyô, 4	Dimanche
	14'28	Teshbhôtô suivi par	Lilyô, 4	Dimanche
	15'04	Lbibûtô 'asintô	Lilyô, 4	Dimanche
	16'21	Bo'ûtô dMor Ya'qûb	Lilyô, 4	Dimanche
	17'21	Hoyén lHatoyé	Lilyô, 4	Dimanche
	18'09	bçafro çali Doniel	çafro	Dimanche
	19'02	Sgî hashay	çafro	Dimanche
	20'03	Sgî hashay, 2	çafro	Dimanche
	20'36	Sgî hashay, 3	çafro	Dimanche
	21'22	Kakrô	çafro	Dimanche
	22'29	Enô nô nûhrô sharîrô	çafro	Dimanche
Piste 3	Ktobô dHashô			
	0'05	L'el men tûré romé	Ramshô	Dimanche
	0'50	Le même avec verset psalmique	Ya'qûbitô	Dimanche
	1'56	Sûgîtô	Ramshô	Dimanche
	2'24	Bçafrok rabô	Ramshô	Dimanche
	2'48	Boté dHashô	Ramshô	Dimanche
	3'35	Ya'qûbitô	Ramshô	Dimanche
	4'20	(Ya'qûbitô (un autre)	Ramshô	Dimanche
	5'02	Satarûnon	Sûtorô	Dimanche
	5'27	Bo'ûtô dMor Afrém	Sûtorô	Dimanche
	6'15	M'ironô	Lilyô	Dimanche
	6'41	Enô nô nûhrô sharîrô	Lilyô	Dimanche
	7'51	Fshîtô, 2	Lilyô	Dimanche
	8'31	Fshîtô	Lilyô	Dimanche
	9'36	'fifô	Lilyô	Dimanche

Figure 26 : Catalogue Hage, p. 28

<i>Temps</i>	<i>Nom</i>	<i>Office</i>	<i>Jour</i>
10'29	Shùbbô lHaw ro'yô	Lilyô	Dimanche
10'56	Hem wHem (Fetgomô)	Lilyô	Dimanche
11'23	Hoyén lHatoyê	Lilyô	Dimanche
12'08	Qûm Fawlos	Lilyô	Dimanche
13'09	Qûm Fawlos (en arabe)	Lilyô	Dimanche
14'40	Qûm Fawlos (en arabe),2	Lilyô	Dimanche
16'34	Hoyén lHatoyé	Lilyô	Dimanche
17'32	Sgî hashay	çafrô	Lundi
18'12	laThûmô dHaymonûtô	çafrô	Lundi
18'53	Shmayô meshta'én	çafrô	Lundi
19'27	Sûgîtô	çafrô	Lundi
19'50	Stomen Qalos	çafrô	Lundi
20'00	Ramremayn	çafrô	Lundi
20'40	Hem wHem	çafrô	Lundi
21'04	Dahtô lô nehté	Ramshô	Mardi
21'35	Satarûnon	Sûtorô	Mardi
22'16	Setorô tobô	Sûtorô	Mardi
22'50	M'ironô	Lilyô	Mardi

Figure 27: Catalogue Hage, p.29

CD, N° 19

Titre Shhîmô et Hashô (Bréviaire et Office de la Passion
Suite du CD 18, Piste, 2
Informateur Maroun MOURAD
Lieu couvent de Mar Cha'yâ
Date Entre Janvier et Juin 1972
Durée 23'47 + 23'07 + 23'39

Le prêtre chante, généralement, 2 strophes de chaque chant
Les strophes ne sont pas précédées d'un verset psalmique
L'ordre suivi dans l'enregistrement est celui du Bréviaire et du Hashô
L'exécution ici est faite en dehors de l'office

	<i>Temps</i>	<i>Nom</i>	<i>Office</i>	<i>Jour</i>	<i>Explication</i>
Piste 4	Shhîmô	(suite)			
	0'00	Frûq l'amok	Ramshô	Mardi	
	0'42	Mshalem nûhreh dîmomô	Sûtorô	Mardi	
	1'33	Lok moryô qorénan	Lilyô	Mardi	
	1'52	Dawid malkô	Lilyô	Mardi	
	2'43	Ngîdô	Lilyô	Mardi	
	3'34	Lhaw dbAtûnô	Lilyô	Mardi	
	4'36	Dahtô lô nehté	çaf rô	Mardi	
	5'15	'am kulkûn shmasyoné	çaf rô	Mardi	
	6'05	Shûbhô lHaw ro'yô	çaf rô	Mardi	
	6'47	Lmalkût rawmô	Sexte	Mardi	
	7'36	L'el men tûré romé	Ramshô	Mercredi	
	8'36	Qolay shûbhô	Lilyô	Mercredi	
	9'21	LHAW dabturô	Lilyô	Mercredi	
	10'06	LaShmayô én ésaq	Lilyô	Mercredi	
	10'32	LaShmayô én ésaq	Lilyô	Mercredi	
	11'14	Lek dîtayk shûhorô	çaf rô	Mercredi	
	11'52	Z'ûrô	çaf rô	Mercredi	
	12'40	Lhûdaw étqaba'	çaf rô	Mercredi	
	13'06	Byad égotô	Sexte	Mercredi	
	13'59	Hwî li lewyô	Ramshô	Jeudi	
	14'48	M'ironô	Lilyô	Jeudi	
	15'24	Bqolé daMlén tawditô	Lilyô	Jeudi	
	15'39	Tloyé Abrohomoyé	Lilyô	Jeudi	
	17'31	LaThûmô dHaymonûtô	Lilyô	Jeudi	
	18'25	Bçaf rô damQadem	çaf rô	Jeudi	
	18'37	Fshat Yamineh	çaf rô	Jeudi	
	19'22	LMaryam yoldat Alohô	çaf rô	Jeudi	
	20'00	LMaryam yoldat (autre)	çaf rô	Jeudi	
	20'25	'am kenshé shmasyoné	çaf rô	Jeudi	

Figure 28 :Catalogue Hage, p. 30

	<i>Temps</i>	<i>Nom</i>	<i>Office</i>	<i>Jour</i>	<i>Explication</i>
	2&'06	Hûn LaMhilût	Ramshô	Vendredi	
	21'46	Hatnô Mshihô	Ramshô	Vendredi	
	22'30	M'ironô (Yoyé wZodeq)	Lilyô	Vendredi	
	23'14	'bodô dĭdayk	Lilyô	Vendredi	
Piste 5					
	0'00	'aman hû moryô	Lilyô	Vendredi	
		Le mêm : 4 mélodies		Vendredi	
	2'33	Alohô dGableh lOdom	çaf rô	Vendredi	
	3'08	Mshihô nûhrô	çaf rô	Vendredi	
	3'54	Law firô qatleh lOdom	çaf rô	Vendredi	
	4'33	Lbĭbûtô z'ürtô	çaf rô	Vendredi	
	5'30	Trayhûn 'olmé	Ramshô	Samedi	
	6'02	'idtok énô moran	Ramshô	Samedi	
	6'58	Qûm 'adarayn	Lilyô	Samedi	
	7'26	Lek émzh dAlohô	Lilyô	Samedi	
	7'58	Bo'ûtô dMor Ya'qûb	Lilyô	Samedi	
	9'16	Bo'ûtô dMor Ya'qûb	Lilyô	Samedi	
	10'15	Kulhûn 'bodaw dAlohô	Lilyô	Samedi	
	11'21	Netdkar énûn lAbohayn		Samedi	
	12'11	'etrô dBesmé netqarab		Samedi	
	12'58	Setorô tobô		Samedi	
	13'30	Bo'ûtô dMor Ya'qûb	Noël		
	15'17	Bo'ûtô dMor Ya'qûb	Carême		
	16'04	Zkaryô qûm shabah	Rameaux		
	16'22	Bo'ûtô dMor Ya'qûb	Rameaux		
	17'00	Bo'ûtô dMor Ya'qûb	Fêtes		
	18'04	Bo'ûtô dMor Ya'qûb			
	19'19	Bo'ûtô dMor Ya'qûb	simple		
	19'59	Byawmô haw daQdom	Messe		
	21'27	Beh dén baZnô	Messe		
Piste 6					
	0'00	Fshîtô, 1			
	1'08	Lbĭbûtô 'ashintô			
	2'18	Sûgîtô dçaf rô			
	2'49	'ashinô : Qabeloy			
	3'39	Simô gabyô			
	4'11	Eshkhet lDawĭd			
	4'51	'adlô nizlûn	Ramshô	Lundi	
	5'50	Hdaw zadiqé			
	6'35	Sûgîtô			
	7'06	Moryô lMar'itok			
	8'16	Domyô 'idtok	Sûtorô	Lundi	
	9'04	Teqnat qomat			

Figure 29: Catalogue Hage, p. 31

	<i>Temps</i>	<i>Nom</i>	<i>Office</i>	<i>Jour</i>	<i>Explication</i>
	9'54	Mô rhîmîn	Lilyô		
	10'38	Brişhît émar			
	11'53	Brişhît émar			
	12'34	Emar qaysô			
	13'30	Lbaytok élet	çafrô		
	14'04	Moryô Alohô dKulan			
	14'50	Hasyô wQadîshô			
	15'42	Hwaw sohdé sguélé	Tierce		
	16'38	Woyô lYûdoyé	Sexte		
	17'30	Shmayô meshta'én	None		
	18'24	Moryô bHawbé	Ramshô	Mardi	
	19'54	Moryô bHawbé	Ramshô	Mardi	
	21'49	L'el men shûfré			
	22'35	Sûgîto			
	23'17	Stomen qalos			
	23'25	Frûq l'amok	Ramshô	Mardi	Cf. début du CD

Figure 30: Catalogue Hage, p. 32

CD, N° 20

Titre Hashô, Psaumes, Explications
Suite du CD 19, Piste, 6
Informateur Maroun MOURAD
Lieu Couvent de Mar Cha'yâ
Date Entre Janvier et Juin 1972
Durée 23'47 + 22'08 + 23'49

Le prêtre chante, généralement, 2 strophes de chaque chant
 Les strophes ne sont pas précédées d'un verset psalmique
 L'ordre suivi dans l'enregistrement est celui du Hashô
 L'exécution ici est faite en dehors de l'office

	<i>Temps</i>	<i>Nom</i>	<i>Office</i>	<i>Jour</i>
Piste 7		Hashô (suite du CD 18, Piste 3)		
	0'00	M'ironô (Taw shma'	Lilyô	Mardi
	0'35	Hûn laMhîlût	Lilyô	Mardi
	1'36	Sûgîtô	Lilyô	Mardi
	2'08	LBaytok 'elet	Lilyô	Mardi
	2'48	Fyostô	çafrô	Mardi
	3'26	Bhad bshabô oté moran	çafrô	çafrô
	5'10	Lbîbûtô 'ashintô	çafrô	Mercredi
	6'12	Simô gabyô	çafrô	Mercredi
	7'25	Bçafrô çali Doniyel	Ramshô	Jeudi
	7'56	'onok Yeshû'	Lilyô	Jeudi
	8'35	Bhad bshabô oté moran	Lilyô	Vendredi
	9'16	Emar qaysô	Tierce	Vendredi
	10'10	Horkô dLô tobet	Sexte	Vendredi
	10'44	Yawmonô	Lavement des pieds	
	11'50	Qûm Fawlos	Rosaire	arabe
	13'10	Qûm Fawlos	Rosaire	arabe
	14'28	Qûm Fawlos	Rosaire	arabe
	16'06	Qûm Fawlos	Rosaire	arabe
	17'30	Byawmô haw daQdom	Messe	syriaque
	18'50	Beh dén baZnô	Messe	syriaque
	20'05	Barikî yâ nafsî	Mode Rast	arabe
	21'13	M'annâ		arabe
	21'43	Barikî yâ nafsî	Mode Dukah	arabe
	23'00	Barikî yâ nafsî	Mode Sikah	arabe
Piste 8		Psaume sur différents modes arabes		
	0'00	Barikî yâ nafsî	Mode Sikah	arabe
	1'24	Barikî yâ nafsî	Mode Juharkah	arabe
	2'24	Barikî yâ nafsî	Mode Nawâ	arabe

Figure 31: Catalogue Hage, p. 33

	<i>Temps</i>	<i>Nom</i>	<i>Office</i>	<i>Jour</i>
	4'14	Barikî yâ nafsi	Mode Bayat	arabe
	5'25	Barikî yâ nafsi	Mode Nahawand	arabe
	6'26	Wâ Habîbî		arabe
	6'45	Barikî yâ nafsi	Mode Mahur	arabe
	7'37	Yâ saqî nudman	mélodie importée	arabe
	8'16	Barikî yâ nafsi	Mode 'ajam	arabe
	9'23	Barikî yâ nafsi	Mode Hijaz kar	arabe
	10'59	Barikî yâ nafsi	Mode Saba	arabe
	12'45	Barikî yâ nafsi	Mode Bûsalik	arabe
	14'24	Ubâriku rRaba		arabe
	22'08	Fin de la piste		
Piste 9	Explication de la structure des offices maronite			français
	0'00	Introduction au chant suivant		français
	0'40	Korûzûtô		syriaque
	2'05	Explication de la structure de l'office		français
	22'16	Il annonce le chant de l'Évangile en syriaque		français
		mais il chante un psaume		syriaque
	23'06	Explication (suite)		français

Figure 32: Catalogue Hage, p. 34

3. Images des recueils

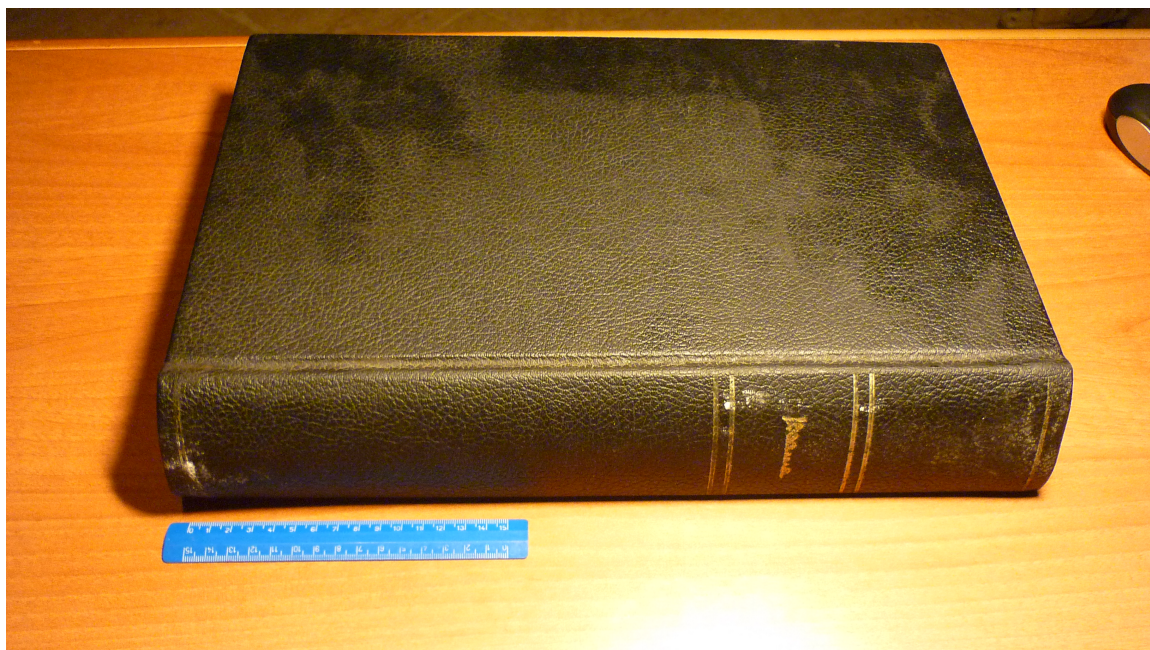

Figure 33 : Le recueil Šhìmtô

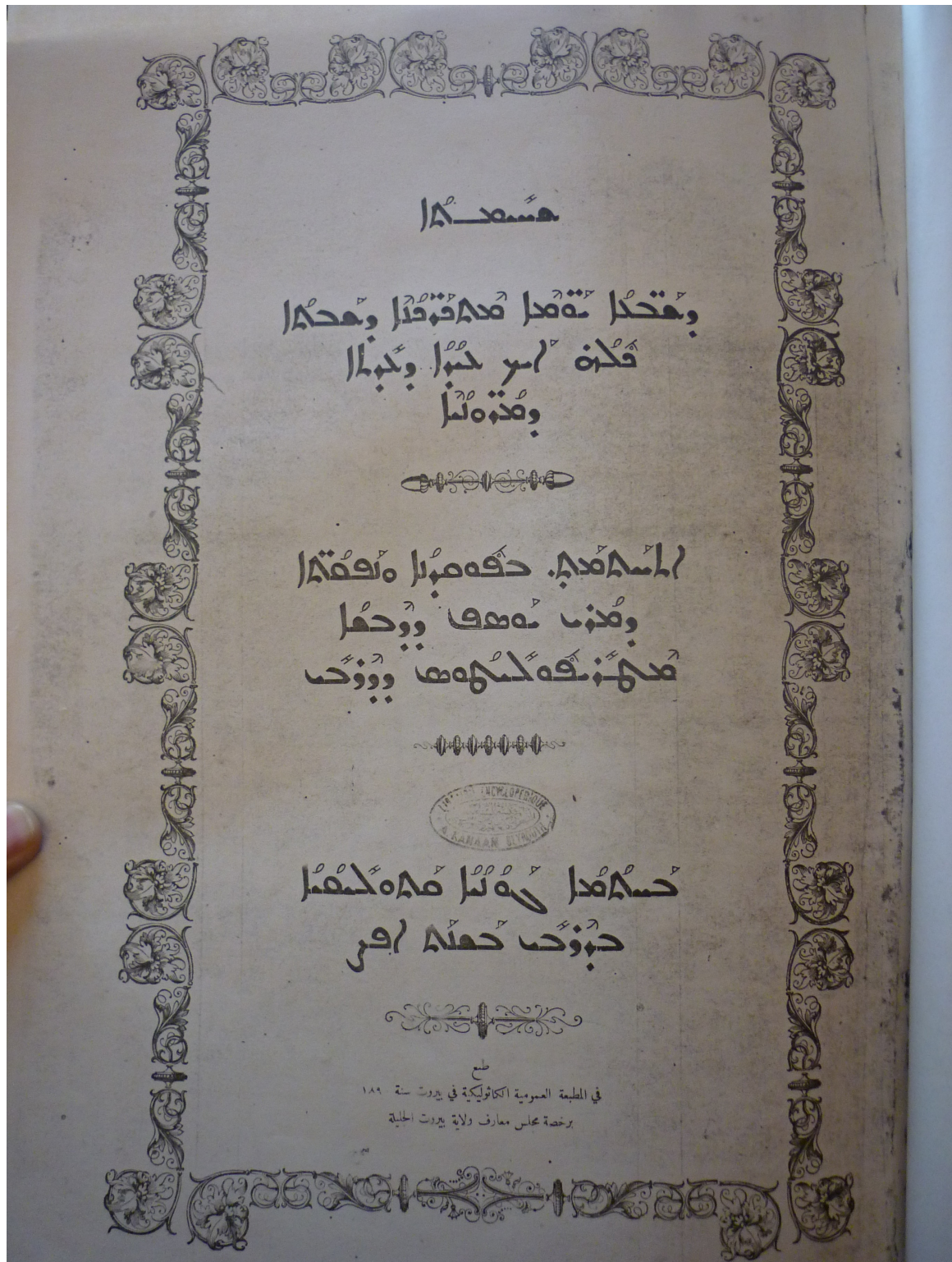

Figure 34: Page de titre du recueil Šhīmtô



Figure 35: Page de titre du recueil Ktòbò dḥàšò

4. Mesure d'intervalles

La mesure d'intervalles est produite par un logiciel appelé PRAAT (du danois « parlé ») qui est utilisé pour l'analyse du discours en phonétiques. Ce logiciel a été créé et développé par Paul Boersma and David Weenink de l'université d'Amsterdam. J'utilise ici la version 5.3.49 (2013). Il est accessible sur le site <http://www.fon.hum.uva.nl/praat/>. Praat est utile pour les musicologues pour déterminer les hauteurs des notes et les mesures en Hertz. J'ai pris en considération ci-dessous quelques pièces dont il était difficile de cerner à l'oreille les degrés de l'échelle et par suite leur genre. J'ai reproduit dans le tableau les valeurs en Hz des degrés, j'ai calculé les valeurs des intervalles en cents, par suite j'ai désigné dans la première colonne le nom de la note, et à la dernière la valeur, en cents, de chaque degré par rapport à la note la plus basse. Avec l'aide du schéma, lui aussi produit avec Praat selon le protocole établi par Amine Beyhom et rédigé par Jeanne Miramon Bonhoure, <http://ethnomusika.org/wp-content/uploads/2011/11/manuel-praat-pour-debutants-1ere-partie-eichelles-paris-iv-septembre-2010-v-103.pdf> (consulté le 7 juin 2015), je représente graphiquement le passage indiqué.

A02 Bḥad bšàbô òtê moràn

Dans les mesures 7-8, l'intervalle ré-mi^{db} correspond à la seconde neutre (150 c), d'autre part les intervalles fa-sol, sol-la sont proches de la seconde majeure (200 c).

A02 Bḥad bšàbô òtê moràn			
Durée 28-38 s			
Degré	Hauteur en Hz	Intervalle en cents	/ré
la	202	239	763
sol	176	176	524
fa	159	196	349
mi ^{db}	142	153	153
ré	130		0

Tableau 1: A02



Schéma Praat 1: A02

A03 Bḥad bšàbô òtê moràn (bis)

Dans les mesures 7-8, les intervalles ré-mi^{db} correspond à la seconde neutre (150c), d'autre part l'intervalles sol-la est proche de la seconde majeure (200c).

A03 Bḥad bšàbô òtê moràn			
Durée 27-38 s			
Degré	Hauteur en Hz	Intervalle en cents	/ré
la	211	266	760
sol	181	160	495
fa	165	188	335
mi ^{db}	148	146	146
ré	136		0

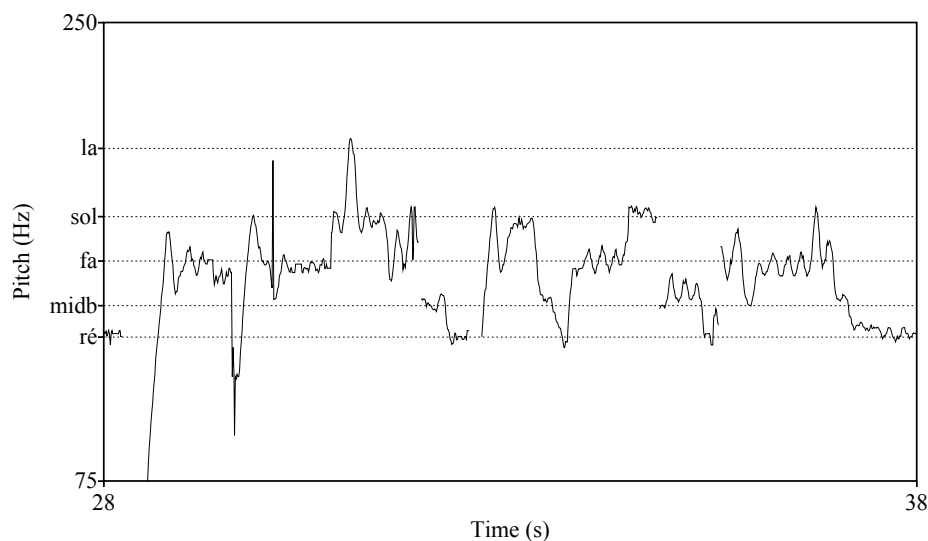
Tableau 2: A03



Schéma Praat 2: A03

A04 Bșàfrô șàlî Doniyèl

Dans les mesures 5-6, les intervalles fa-sol, sol-la sont proches de la seconde majeure (200c) et l'intervalle la-do est proche de la tierce mineure (300c).

A04 Bșàfrô șàlî Doniyèl			
Durée 14-20 s			
Degré	Hauteur en Hz	Intervalle en cents	/fa
do	174	304	687
la	146	201	383
sol	130	182	182
fa	117		0

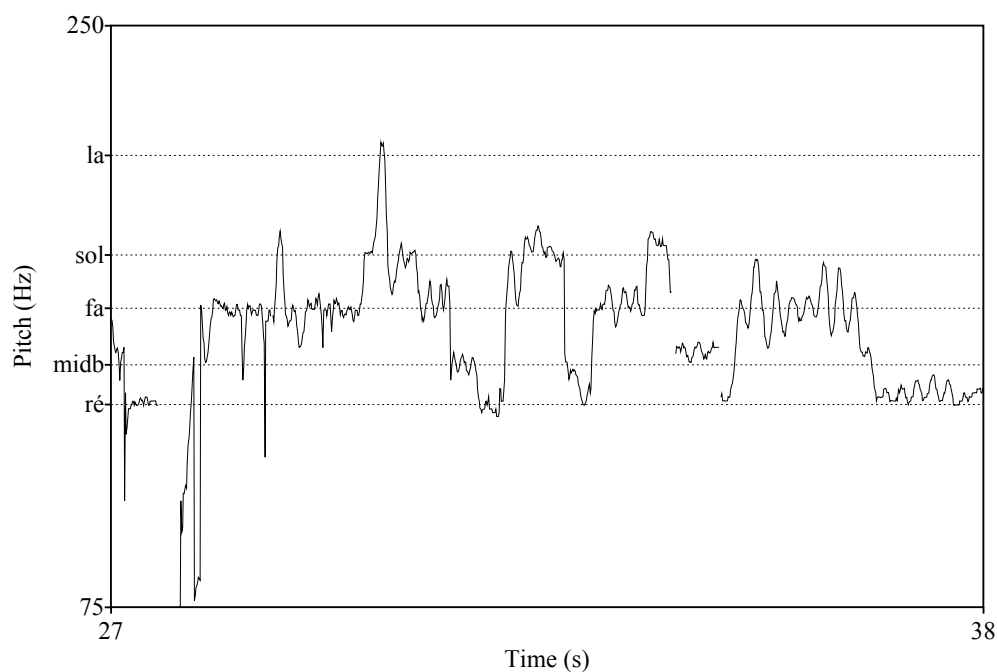
Tableau 3: A04



Schéma Praat 3: A04

A27 Sûgîtô (bis) b

Dans les mesures 5-7 l'intervalle do-réb est une seconde neutre abaissé, d'autre part le réb-mi^{db} est une seconde mineure et une seconde neutre (250c). La quarte semble abaissée (488 cents au lieu de 500), ceci explique la seconde neutre abaissé mi^{db}-fa, et enfin la quinte élevée de 42 cents. Donc on a un genre Hijaz sur do : cas unique, selon notre transcription, dans ce répertoire.

A27 Sûgîtô (bis) Stomen kalos				
Durée 24-33 s				
Degré	Hauteur en Hz	Intervalle en cents		/do
sol	198	254		742
fa	171	115		488
mi ^{db}	160	244		373
réb	139	129		129
do	129			0

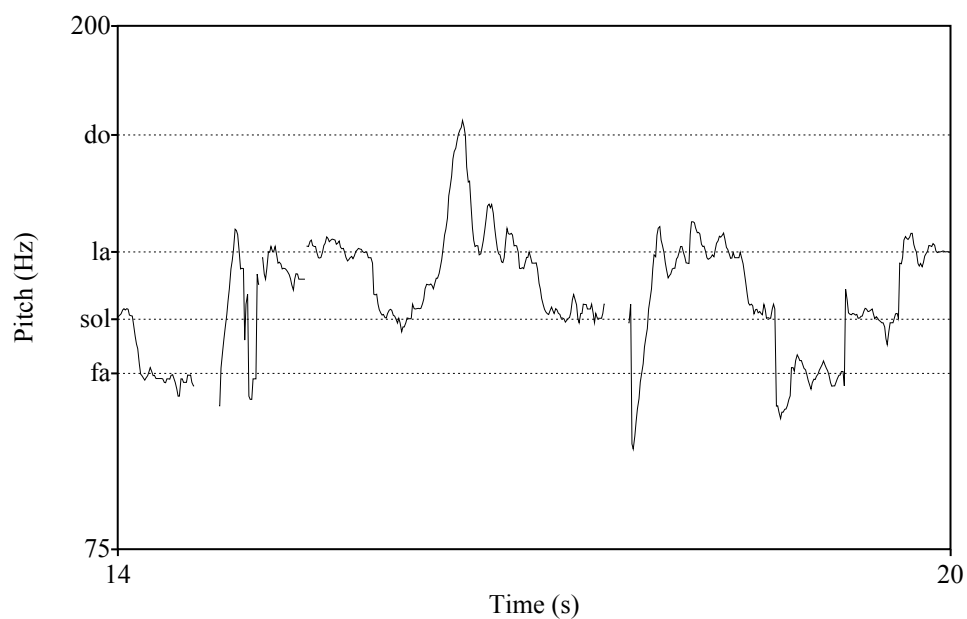
Tableau 4: A27



Schéma Praat 4: A27

A42 Qum Fawlòs

Dans les mesures 3-4, l'intervalle ré-mi^{db} correspond à la seconde neutre (150c), d'autre part l'intervalle sol-la est proche de la seconde majeure (200c). L'intervalle mi^{db}-fa semble être serré (moins d'une seconde neutre, mais la quarte et la quinte sont quasi juste).

A42 Qum Fawlòs			
Durée 8-13 s			
Degré	Hauteur en Hz	Intervalle en cents	/do
sol	178	217	712
fa	157	102	494
mi ^{db}	148	159	392
ré	135	233	233
do	118		0

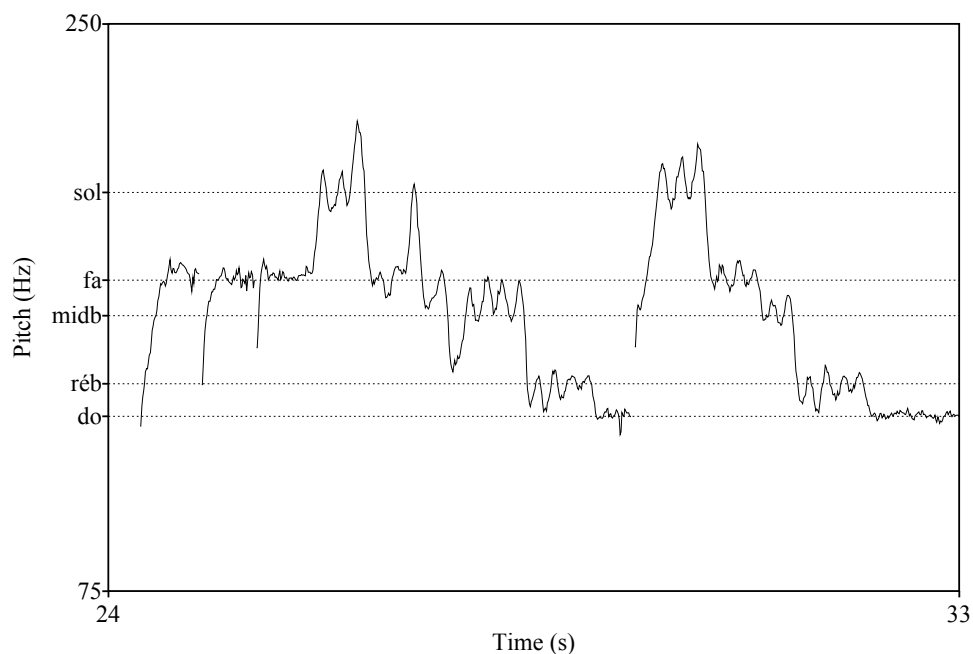
Tableau 5: A42



Schéma Praat 5: A42

A58 Ramremàyn

Dans la mesure 3 on note une seconde neutre très grande ré-mi^{db} (quasi une seconde majeure), une autre seconde neutre serrée, mi^{db}-fa, suivi d'un intervalle de 138 cent pour le fa-sol. La quarte ré-sol est abaissée et la tierce mineure ré-fa, un peu élevée. Ces distances qui écrasent la quarte et alargue la tierce prêtent à confusion à déterminer l'aspect de ce genre Zalzalien.

A58 Ramremàyn			
Durée 11-15 s			
Degré	Hauteur en Hz	Intervalle en cents	/ré
sol	170	138	464
fa	157	138	327
mi ^{db}	145	189	189
ré	130		0

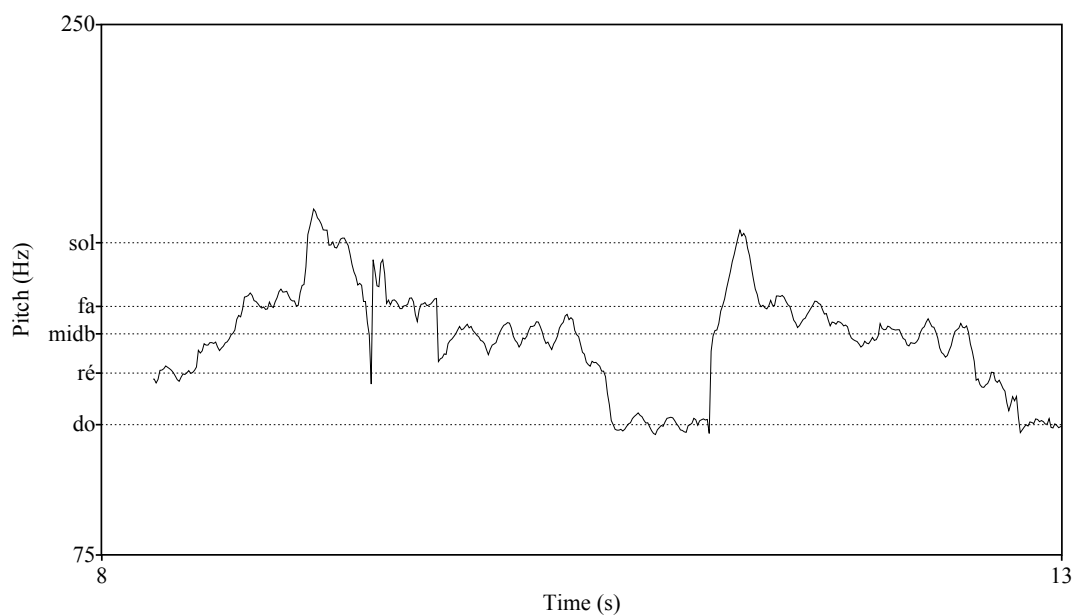
Tableau 6: A58



Schéma Praat 6: A58

A60 Bo'ûtô dmor Afrèm (1)

Dans les mesures 3-4, les intervalles ré-mi^{db} et mi^{db}-fa sont proches de la seconde neutre, une seconde majeur éloigne le fa du sol, et une seconde mineur suit le sol pour arriver au lab.

A60 Bo'ûtô dmor Afrèm (1)			
Durée 11-18 s			
Degré	Hauteur en Hz	Intervalle en cents	/ré
lab	206	86	561
sol	196	236	475
fa	171	137	238
mi ^{db}	158	102	102
ré	149		0

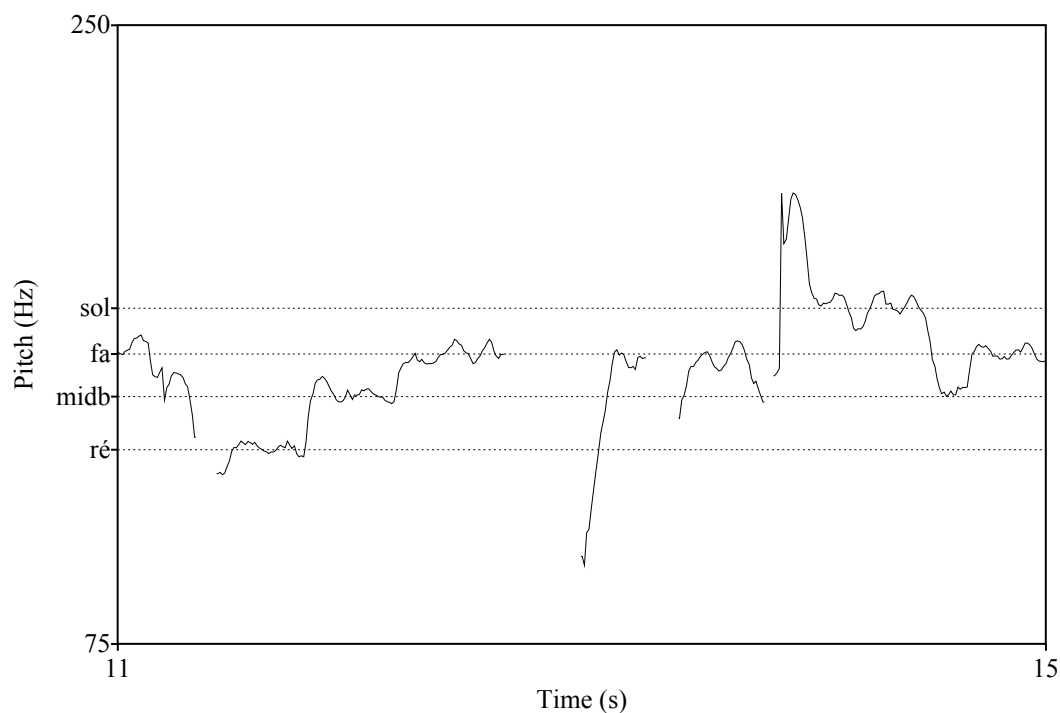
Tableau 7: A60



Schéma Praat 7: A60

A62 Bo'ûtô dmor Ya'qùb: Halèl

Dans les mesures 5-8 on trouve des secondes majeurs : do-ré, et fa-sol, des secondes neutres ré-mi^{db} et mi^{db}-fa.

A62 Bo'ûtô dmor Ya'qùb: Halèl			
Durée 14-26 s			
Degré	Hauteur en Hz	Intervalle en cents	/do
sol	224	188	671
fa	201	144	484
mi ^{db}	185	136	340
ré	171	204	204
do	152		0

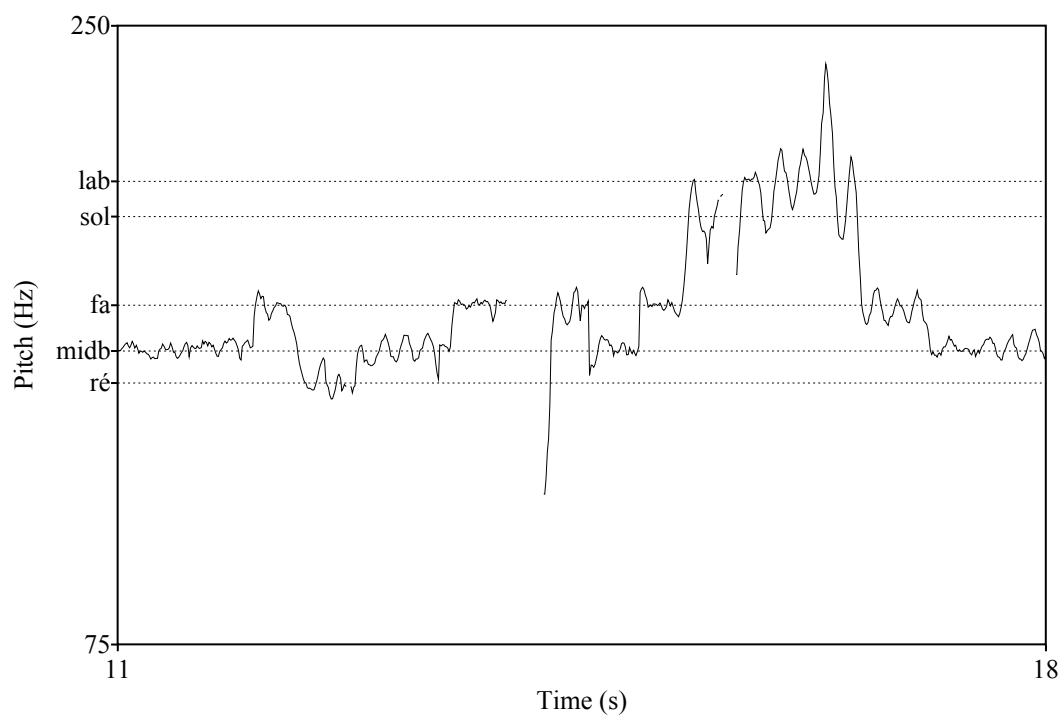
Tableau 8: A62



Schéma Praat 8: A62

A69 Bo'ûtô dmor Ya'qùb: Şlutkùn 'amàn (1)

La mesure 5 contient la seconde neutre ré-mi^{db}, une seconde mineure et celle neutre mi^{db}-fa#, suivi d'une seconde mineure fa#-sol. On note la précision des intervalles de tierce majeur (406c) et de quarte (509c).

A69 Bo'ûtô dmor Ya'qùb: Şlutkùn 'amàn (1)			
Durée 28-33 s			
Degré	Hauteur en Hz	Intervalle en cents	/ré
sol	208	103	509
fa#	196	257	406
mi ^{db}	169	150	150
ré	155		0

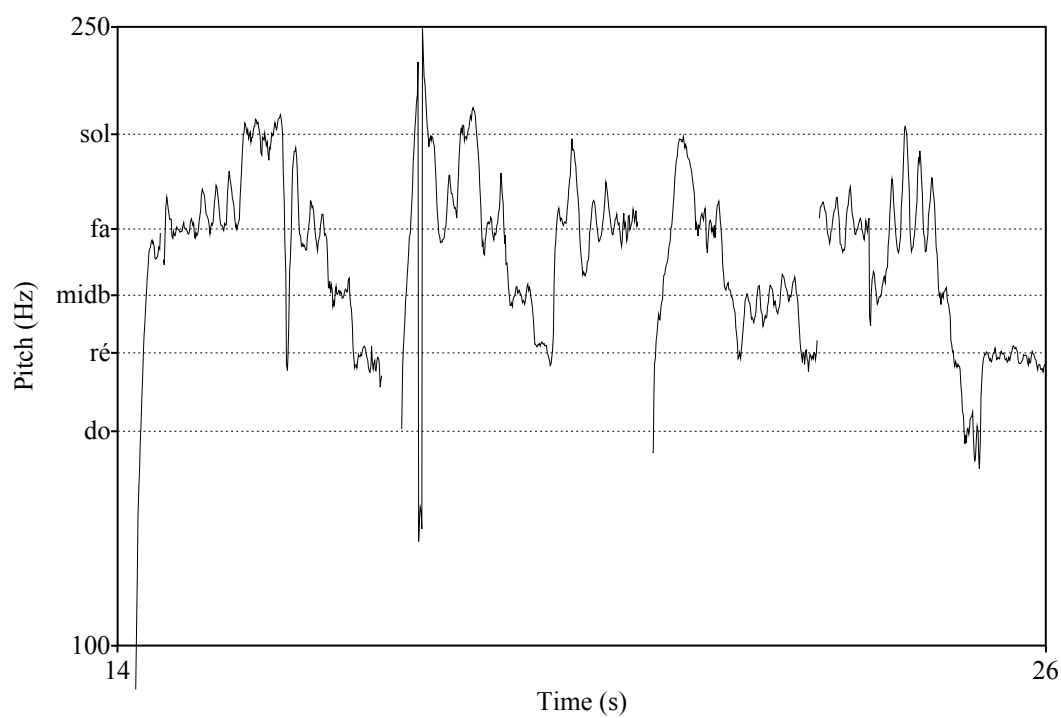
Tableau 9: A69



Schéma Praat 9: A69

B14 Dòmÿô 'itô

Les mesures 16-18 contiennent des secondes majeurs : do-ré et fa-sol, et des secondes neutre ré-mi^{db} et mi^{db}-fa.

B14 Dòmÿô 'itô			
Durée 27 - 34 s			
Degré	Hauteur en Hz	Intervalle en cents	/do
sol	216	186	666
fa	194	139	480
mi ^{db}	179	110	341
ré	168	231	231
do	147		0

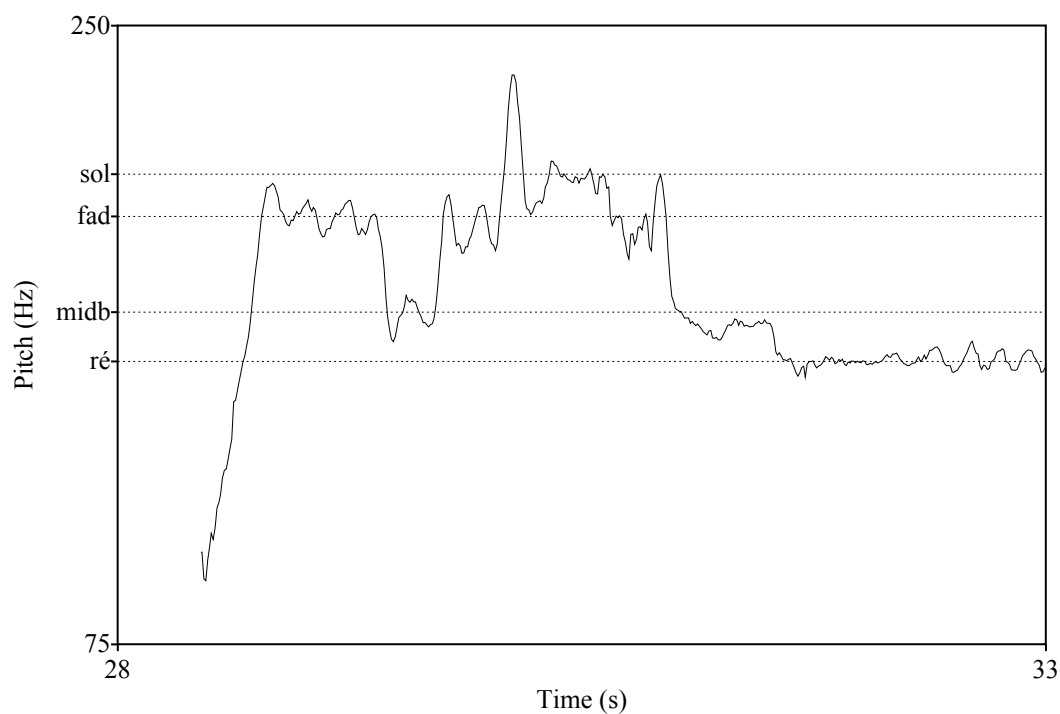
Tableau 10: B14



Schéma Praat 10: B14

B24 Ṭubàyk ‘itô

Les mesures 10-11 contiennent des secondes majeurs : do-ré et fa-sol, et des secondes neutre ré-mi^{db} et mi^{db}-fa.

B24 Ṭubàyk ‘itô			
Durée 29-35 s			
Degré	Hauteur en Hz	Intervalle en cents	/do
sol	192	201	702
fa	171	148	501
mi ^{db}	157	150	354
ré	144	204	204
do	128		0

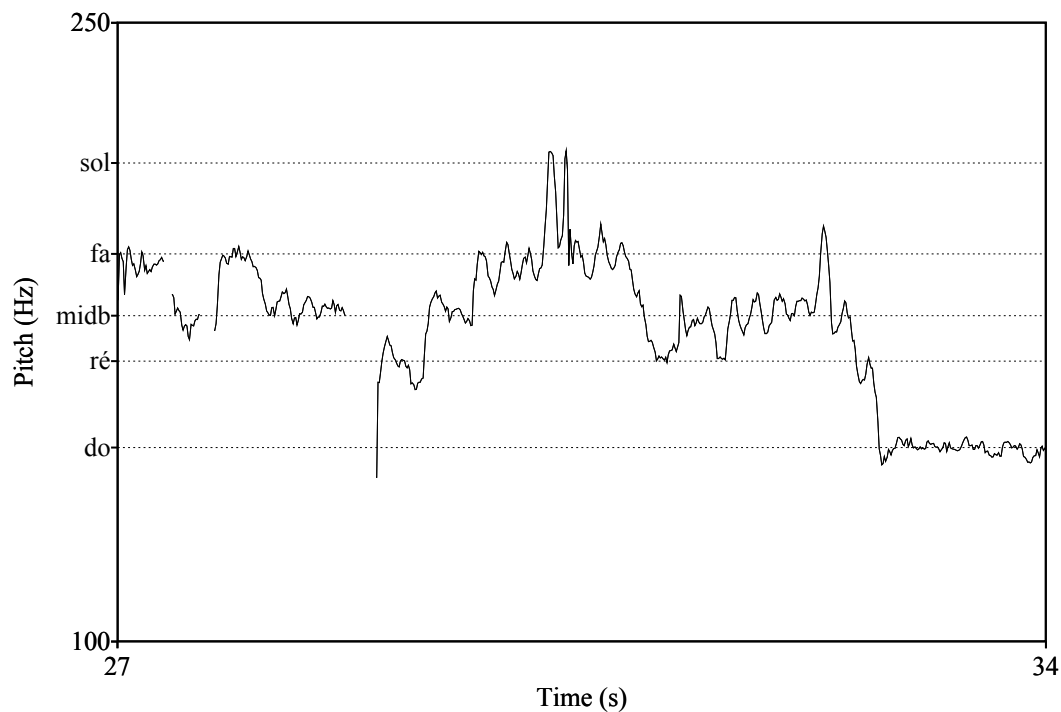
Tableau 11: B24



Schéma Praat 11: B24

B39 LMàryam yoldàt alòhò (1)

Dans les mesures 1-3 l'intervalle do-ré est plus bas qu'une seconde majeur, ré-mi^{db} est une seconde neutre, mi^{db}-fa# est plus bas qu'une seconde mineur et une seconde neutre (192 cents au lieu de 250). La quarte augmentée est plus grande (521 cents au lieu de 500) et la quinte est moins basse (655 cents au lieu de 700). Ceci explique pourquoi l'intervalle fa#-sol est si restreint.

B39 LMàryam yoldàt alòhò (1)			
Durée 3-7 s			
Degré	Hauteur en Hz	Intervalle en cents	/do
sol	216	133	655
fa#	200	192	521
mi ^{db}	179	152	329
ré	164	178	178
do	148		0

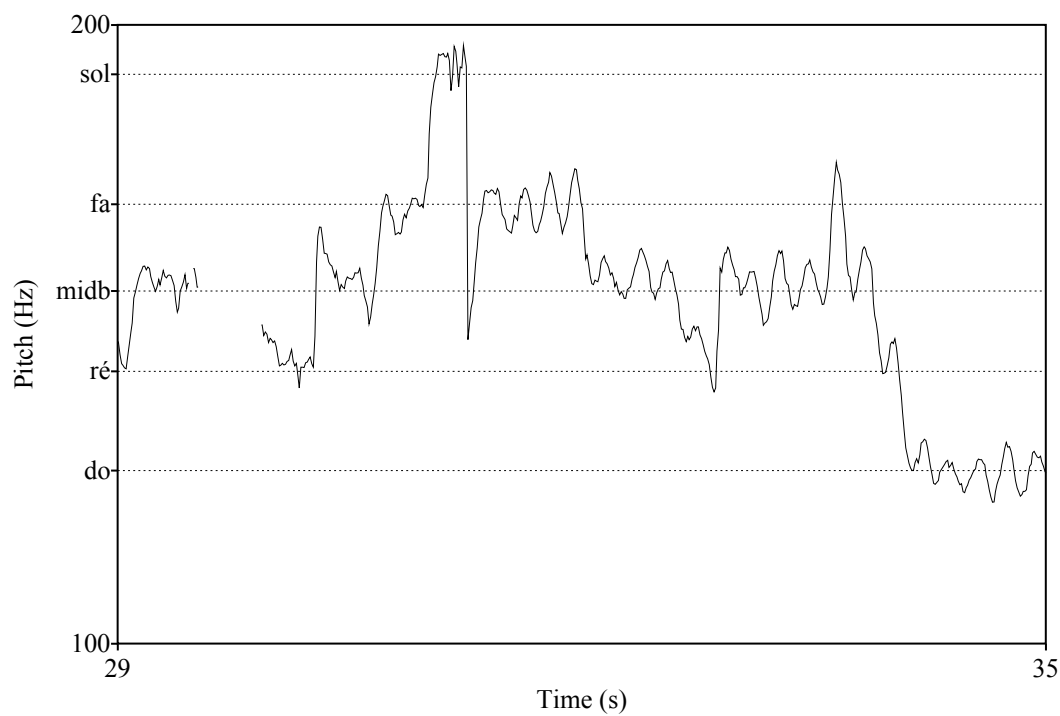
Tableau 12: B39 (premier segment)



Schéma Praat 12: B39 (premier segment)

Un autre tableau présente les valeurs de l'autre partie de cette pièce. Dans les mesures 8-9 on note une seconde plus grande de la seconde mineure (176 cents pour fa#-sol), une seconde majeur pour sol-la, et une seconde mineure pour la-sib.

B39 LMaryam yoldât alòhô (1)				
Durée 14-17 s				
Degré	Hauteur en Hz	Intervalle en cents	en	/fa#
sib	260	110		489
la	244	203		379
sol	217	176		176
fa#	196			0

Tableau 13: A39 (deuxième segment)

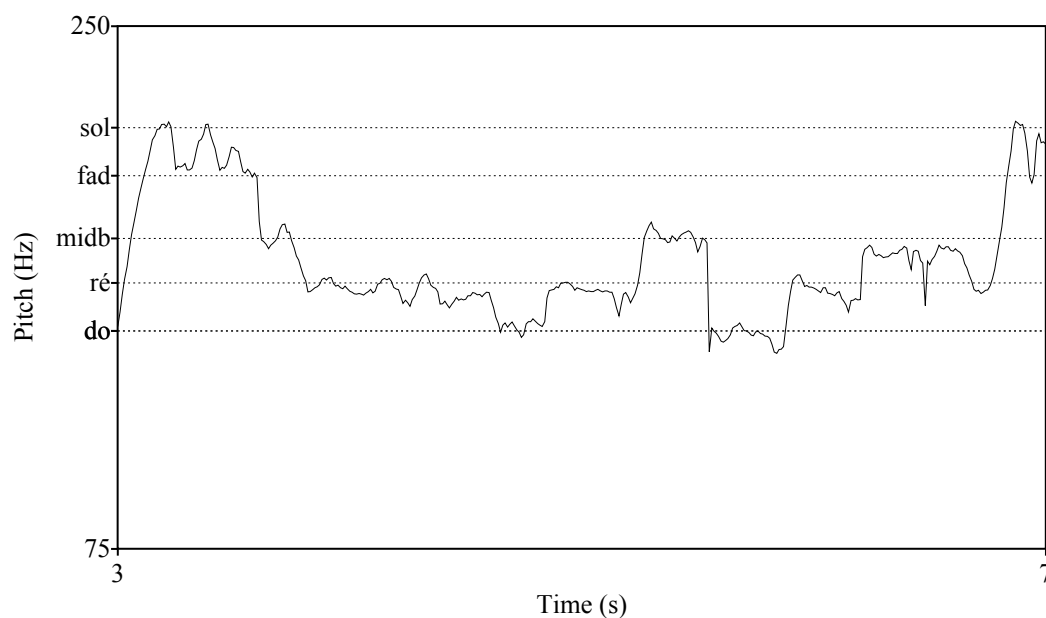

Schéma Praat 13: B39 (deuxième segment)

B40 LMàryam yoldàt alòhò (2)

Les mesures 2-3 contiennent une seconde neutre : ré-mi^{db} et une seconde mineure et une seconde neutre : mi^{db}-fa# et une seconde mineure : fa#-sol. L'intervalle do-ré est plus petit qu'une seconde majeur par la force d'attraction vers le ré, teneur de la dernière partie de la pièce et sa finale.

B40 LMàryam yoldàt alòhò (2)			
Durée 6-10 s			
Degré	Hauteur en Hz	Intervalle en cents	/do
sol	220	105	698
fa#	207	271	593
mi ^{db}	177	164	322
ré	161	157	157
do	147		0

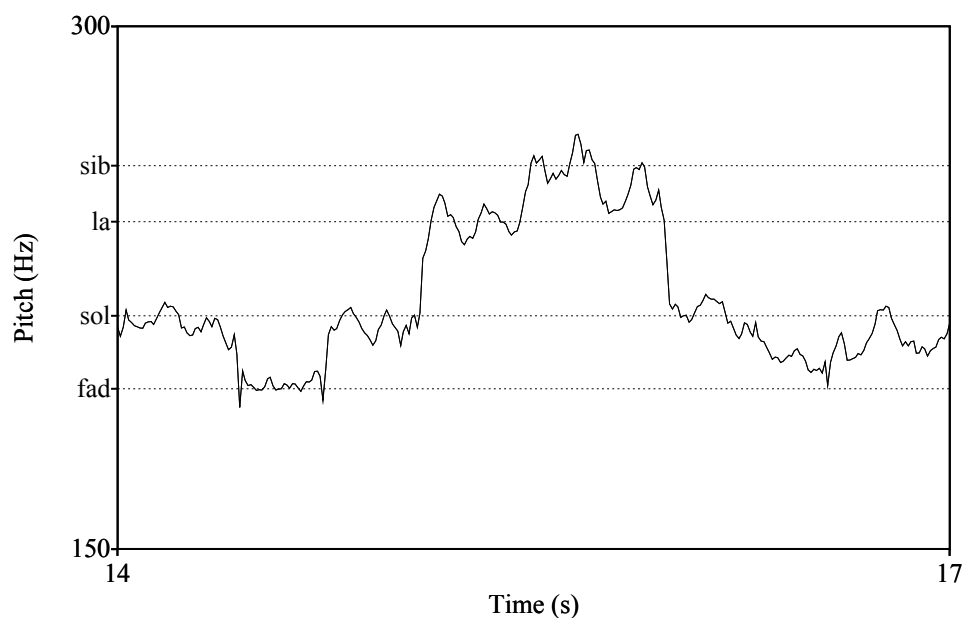
Tableau 14: B40



Schéma Praat 14: B40

B46 Msatronèh dNuḥ

Les mesures 1-2 contiennent des secondes neutres de valeurs différents : mi^{db}-fa, sol- la^{db} et la^{db}-sib, une seconde majeur fa-sol.

B46 Msatronèh dNuḥ				
Durée 3-6 s				
Degré	Hauteur en Hz	en	Intervalle en cents	/mi ^{db}
sib		226	177	664
la ^{db}		204	132	487
sol		189	225	355
fa		166	130	130
mi ^{db}		154		0

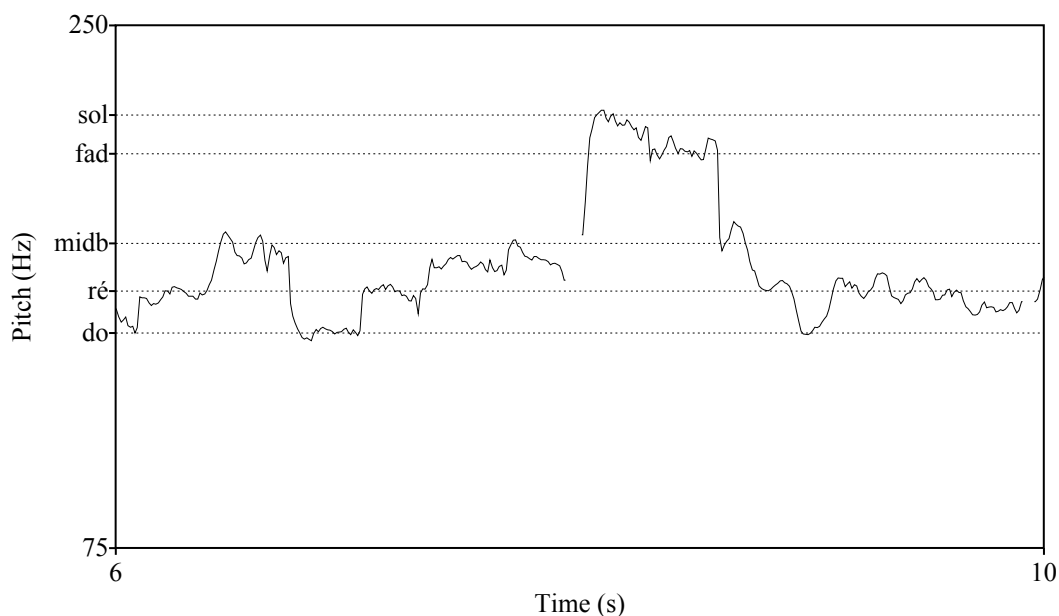
Tableau 15: B46



Schéma Praat 15: B46

B76 Qum ‘adaràyn

Les mesures 2-3 contiennent une seconde majeur : do-ré, une seconde neutre basse : ré-mi^{db} (119 cents au lieu de 150), une seconde mineure et seconde neutre basse : mi^{db}-fa# (189 cents au lieu de 250) et une seconde mineur haute : fa#-sol. La quinte do-sol est aussi écrasé (634 cents au lieu de 700), ceci explique l’abaissement de certaine valeur entre cette quinte.

B76 Qum ‘adaràyn			
Durée 6-11 s			
Degré	Hauteur en Hz	Intervalle en cents	/do
sol	199	136	634
fa#	184	189	498
mi ^{db}	165	119	309
ré	154	190	190
do	138		0

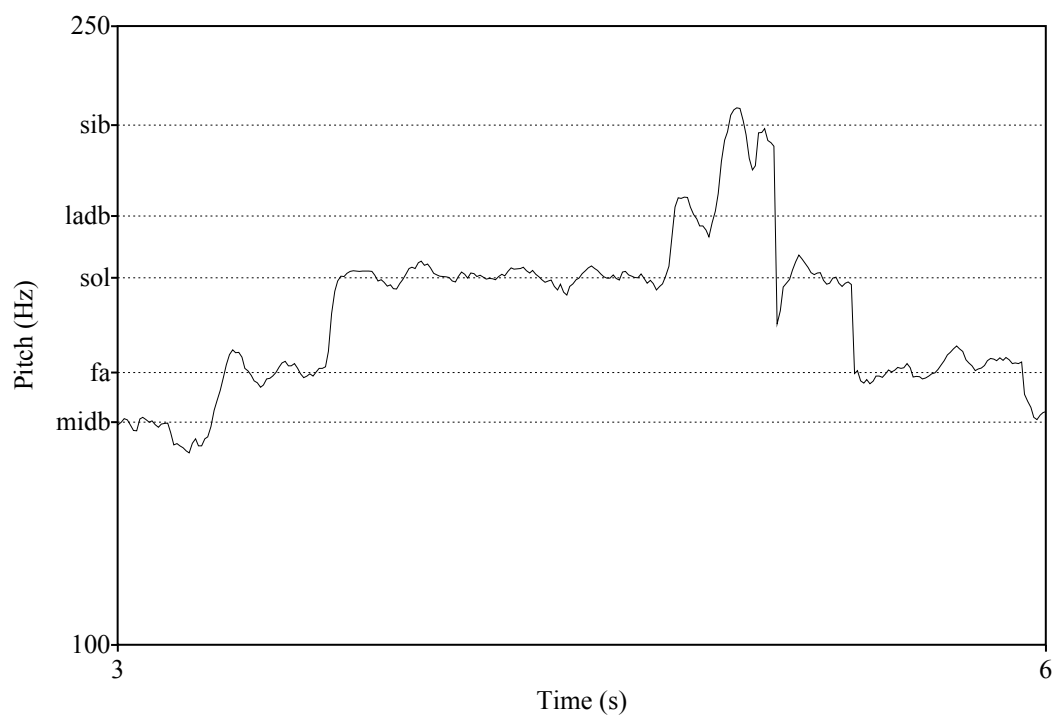
Tableau 16: B76



Schéma Praat 16: B76

5. Le texte syriaque

N°	Texte
A1	<p> اَتْمَا قَالَا هَاوَمَقَا وَاهَلْمَكْ خَصَصْ: هَا لَاهَوَسَه وَبَا لَامُونَامَا حَا كَه دَا حَا وَاهْمَانَا وَاهْمَسَا كَه كَا لُحَدَا هَكْسَطَا وَحَتَا اَهْتَكَلَا هَمَّ قَا قَا اَوْبَا حَتَا حَمَّ وَدَا اَهَلْمَا هَمَّ هَفَحَسْ حَمَعَدَا سَلَا لُحَدَا ❖ </p>
A2	<p> حَمَا كَلْمَا وَتَوْتَا حَلَكَه كَسَمَطَا كَا تَعَمَا هَلْتَحَه تَمَطَا وَتَكَلَا كَه حَتَا وَبَلَا هَمْمَه⁵⁸ وَبَعَلْمَا كَدَا كَابْتَهَه هَتَا بَه كَبْتَه كَامَطَا هَدَه لَامَطَا دَامَا تَكَه هُنَا⁵⁹ مَّ لُحَتَا اِحوم ... </p>
A3	<p> حَا لَكَلَا بَعَمَه تَوْتَا تَقَوْبَ تَقَوْبَ كَا تَعَمَا حَتَقَا هَمَلْمَا كَابْتَهَه كَا هَا وَاهْمَا دَامَه هَسَلَا كَلَه لُحَدَا لُحَدَه صَمَطَا كَامَطَه دَامَه مَمَطَا فَهَمَّ وَدَوَّ اَنَّا حَا حَقَقَا </p>
A4	<p> حَلَدَا وَحَلَا لَامَطَه دُتَا وَحَمَا وَتَوْتَا وَفَصْ⁶⁰ هَا وَبَعَمَا تَعَمَا هَلَا تَلْمَا كَحَطَا هَحَمَسَا⁶¹ اَحَمَه كَبْتَه هَحَمَلَا وَهَلَا سَحَمَه مَه حَمَا كَه وَدَوَّ اَنَّا كَا وَحَقَقْنَا </p>
A5	<p> اِحوم حَمَه دَا اَلَا حَا اَلَمَا وَاهْمَا كَامَطَا كَسَبْتَه فَمَّ هَمَا كَعَدْتَه هَسَبْتَه اَلَمَا </p>

⁵⁸ P. Maroun dit **هَمْمَه** au lieu de **هَمْمَه**

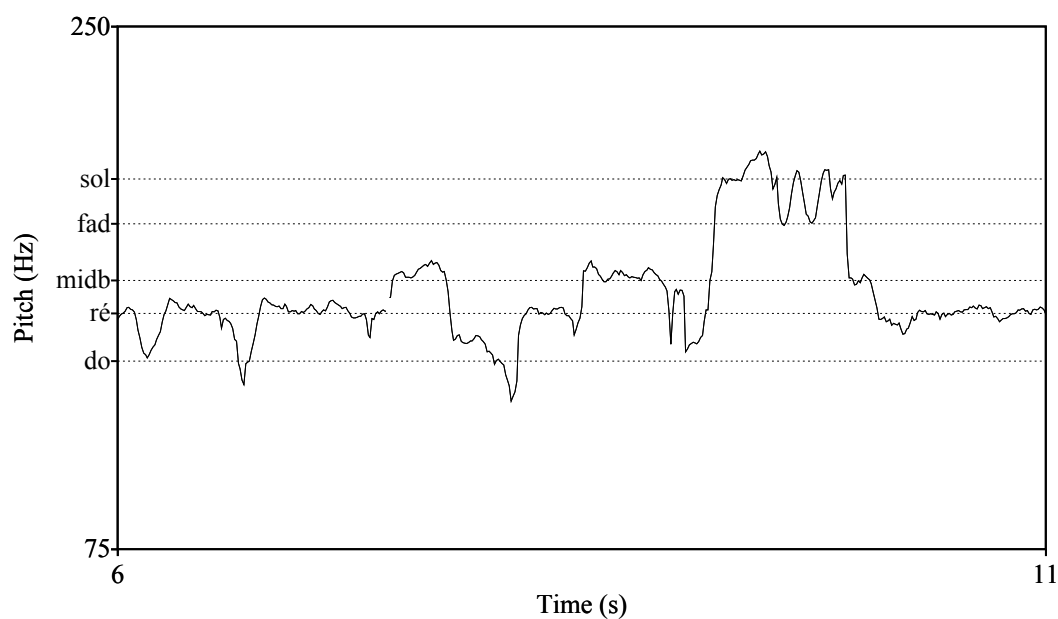
⁵⁹ P. Maroun ajoute ce vocable pour ajuster le rythme

⁶⁰ P. Maroun dit **هَفَصْ** au lieu de **هَفَصْ**

⁶¹ P. Maroun dit **هَحَمَسَا** au lieu de **هَحَمَسَا**

	<p>ةَارِحْمَ حَكُّلَا ۖ حَلْحَلْمَا اَفْمَسِهۙ</p>
A6	<p>هَهۙ ۖ اِنْرِلَك حِنَهۙ ۖ كَلَا مَمَّهَا هَحْنُ كَحَهۙ حَحۙ فَمُهۙ حَمَّهَا مُنۙ ةَالَاهۙ ۖ زَمَر حَك</p>
A7	<p>لَاهۙ ۖ اِيَهۙ مَهۙ صُفَهۙ ۖ مَدَا ۖ نَلَا حَتِي ۖ مَمَّهَا فَمُهۙ ۖ مَمَّهَا مَمَّهَا حَحَفَا سَلَا نَلَمَهۙ فَايَا مَمَّهَا مَمَّهَا هُوَا</p>
A8	<p>مَمَّسَا ۖ حَمَّسَهۙ فَمَمَّ مَمَّ هُوَا حَمَّ مَمَّ لَمَمَّسَا ۖ ةَاوَسَمَّسَا</p>
A9	<p>حَمَّهَا كَمَّهَا ۖ مَمَّهَا حَمَّهَا ۖ حَمَّهَا ۖ مَمَّهَا ۖ حَمَّهَا ةَاوَسَمَّسَا ۖ مَمَّهَا مَمَّهَا ۖ اِيَا ةَالَاهۙ ۖ اَف مَمَّهَا ۖ حَمَّهَا ۖ اَمَمَّهَا هَهۙ ۖ مَمَّسَا حَمَّ ۖ حَمَّهَا ۖ كَاوَسَمَّسَا</p>
A10	<p>مَمَّسَا اِيَهۙ ۖ هُوَا فَمَمَّ مَمَّ حَمَّ حَمَّهَا حَمَّهَا ۖ مَمَّهَا مَمَّهَا ةَاوَسَا ۖ مَمَّهَا هَمَّهَا ۖ حَمَّهَا حَمَّهَا ۖ هَهۙ حَمَّهَا ۖ اَمَمَّهَا مَمَّسَا حَمَّهَا ۖ مَمَّهَا مَمَّهَا لَوَسَا اَمَمَّهَا ةَاوَسَمَّسَا ۖ هُوَا مَمَّسَا ۖ مَمَّهَا حَمَّهَا فَمَمَّ ةَالَاهۙ حَمَّهَا مَمَّسَا هُوَا مَمَّسَا</p>
A11	<p>حَمَّسَا اَمَمَّهَا ۖ هُوَا مَمَّسَا ۖ فَمَمَّ حَمَّهَا حَمَّهَا ةَاوَسَمَّسَا ۖ مَمَّهَا مَمَّهَا ۖ اَمَمَّهَا ۖ اَمَمَّهَا هَحۙ مَمَّسَا مَمَّسَا لَمَمَّهَا ۖ هُوَا ۖ حَمَّهَا ۖ اَمَمَّهَا ۖ حَمَّهَا</p>
A12	<p>حَمَّهَا مَمَّسَا ۖ اَمَمَّهَا ۖ اَمَمَّهَا ۖ حَمَّهَا ۖ حَمَّهَا ۖ حَمَّهَا</p>
A13	<p>لَاهۙ ⁶² مَمَّسَا ةَاوَسَمَّسَا ۖ مَمَّسَا حَمَّهَا حَمَّهَا ۖ نَمَّسَا فَمَمَّهَا ۖ اَمَمَّهَا ۖ حَمَّهَا ۖ اَمَمَّهَا ۖ حَمَّهَا مَمَّسَا حَمَّهَا ۖ هَمَّسَمَّسَا ۖ اَمَمَّهَا نَلَمَّهَا ۖ كَلَا مَمَّهَا هَهۙ حَمَّهَا ۖ حَمَّهَا ۖ كَاوَسَا ۖ هُوَا حَمَّهَا ۖ مَمَّسَا</p>
A14	<p>هَهۙ مَمَّسَا ۖ اَمَمَّهَا مَمَّسَا ۖ مَمَّسَا ۖ حَمَّهَا ۖ حَمَّهَا ۖ حَمَّهَا مَمَّسَا ۖ حَمَّهَا حَمَّهَا ۖ حَمَّهَا ۖ حَمَّهَا ۖ حَمَّهَا ۖ حَمَّهَا</p>

⁶² حَمَّهَا
⁶³ حَمَّهَا

	<p>مَالًا مَوْجُهُ مَمْنُنًا سَكَّ مَعْنَا مُلَا مَوْجًا مَوَّجًا مَوَّجًا مَخْرَجًا مَجْرَبًا مَجْرَبًا</p>
A15	<p>دَبَّحًا وَنَحَّحًا دَبَّحًا مَبَّحًا مَبَّحًا مَبَّحًا سَكَّ فَاوًا وَمَعْنُهُ مُنَّحًا لَيْتًا فَمَلَّحًا مَعْنَا حَرْ [لُؤْلُؤًا]⁶⁴ مَبَّحًا مَعْنَا حَرْ⁶⁵</p>
A16	<p>أَلَمَّ مَبَّحًا مَبَّحًا مَبَّحًا مَبَّحًا مَبَّحًا مَعْنَا مَبَّحًا مَبَّحًا مَبَّحًا مَبَّحًا مَبَّحًا مَعْنَا حَرْ [لُؤْلُؤًا]⁶⁶ مَبَّحًا مَعْنَا حَرْ⁶⁷</p>
A17	<p>مَعْنَا مَبَّحًا مَبَّحًا مَبَّحًا مَبَّحًا مَبَّحًا مَبَّحًا مَبَّحًا مَبَّحًا مَبَّحًا مَبَّحًا</p>
A18	<p>أَلَمَّ مَبَّحًا</p>
A19	<p>دَبَّحًا مَبَّحًا مَبَّحًا مَبَّحًا مَبَّحًا مَبَّحًا مَبَّحًا مَبَّحًا مَبَّحًا مَبَّحًا</p>
A20	<p>مَعْنَا مَبَّحًا مَبَّحًا مَبَّحًا مَبَّحًا مَبَّحًا مَبَّحًا مَبَّحًا مَبَّحًا مَبَّحًا مَبَّحًا</p>
A21	<p>مَعْنَا مَبَّحًا</p>
A22	<p>مَعْنَا مَبَّحًا مَبَّحًا مَبَّحًا مَبَّحًا مَبَّحًا</p>

⁶⁴ P. Maroun ne prononce pas ce vocable
⁶⁵ P. Maroun ajoute ces trois mots qui ne se trouvent pas dans le texte
⁶⁶ P. Maroun ne prononce pas ce vocable
⁶⁷ P. Maroun ajoute ces trois mots qui ne se trouvent pas dans le texte
⁶⁸ Correction à crayon dans le texte
⁶⁹ Ajout, à raison, du P. Maroun

	<p> عَمَّ نَحْفَهُ ، مَعْفُوًّا كَلْبًا وَمَا مَحَلًّا سَجًّا دَهْ ، حَاجِبِهِ وَحَلْبَانًا وَدَهْ أُنْسِيَّ مَع تَلًّا مَعْتَمًا وَدَهْ مَخْبِيَّ حَسْمَهُ وَفُوَّ مَع حَسْمَعًا وَأَلْمَهُ مَع مَعْلَمَهُ وَسُسْبِيًّا حَمَّ سَبِيًّا تَمَلِّحًا لُؤْمِيًّا وَخُنِيًّا⁷⁰ </p>
A23	<p> 2ème strophe لُؤْمِيًّا حَمِيًّا دَبُّهَا وَبِنِيَّ أَدُوِّمَ أَلْمًا وَحَمِيًّا وَدَهْ أُنْسِيَّ حَمَّ حَفَقَهُ قَاتِلًا مَبْمِيًّا حَمْمَهُ وَنَحْبِيَّ قَاوًا وَسَبِيًّا سَلَمًا حَتْمًا حَبِّ مَع مَبْمِيًّا وَمَا حَمِيَّ عَوِيًّا حَمَّ حَمِيًّا حَمْلَهُ أُوْمًا وَحَمِيَّ مَعْمِيًّا مَعْمِيًّا حَمِيًّا مَعْمِيًّا </p>
A24	<p> عَمُّ مَعْلَمًا مَعْلَمًا مَعْلَمًا ، وَنَحْبِيًّا مَعْمِيًّا وَدَهْ كَلْبًا أَلْمِيًّا وَنَحْبِيًّا تَلًّا مَعْمِيًّا سَلْمًا نَبِيًّا ، وَأَلْمِيًّا مَعْلَمًا حَمِيًّا مَعْمِيًّا حَمِيَّ وَحَمِيَّ مَعْلَمًا مَعْمِيًّا مَعْمِيًّا مَعْمِيًّا </p>
A25	<p> حَمِيَّ مَعْمِيًّا وَأَلْمًا مَعْمِيًّا مَعْمِيًّا نَبِيَّ مَعْمِيًّا حَمِيَّ مَعْمِيًّا قَاوًا مَعْمِيًّا نَبِيًّا مَعْمِيًّا وَالْمَعْمِيَّ قَاوًا مَعْمِيًّا حَمِيًّا مَعْمِيًّا </p>
A26	<p> أَلْمِيًّا مَعْمِيًّا مَعْمِيًّا مَعْمِيًّا⁷¹ نَبِيَّ مَعْمِيًّا مَعْمِيًّا حَمِيَّ مَعْمِيًّا قَاوًا مَعْمِيًّا مَعْمِيًّا مَعْمِيًّا </p>
A27	<p> أَلْمًا مَعْمِيًّا مَعْمِيًّا مَعْمِيًّا مَعْمِيًّا مَعْمِيًّا حَمِيَّ مَعْمِيًّا مَعْمِيًّا مَعْمِيًّا مَعْمِيًّا مَعْمِيًّا مَعْمِيَّ مَعْمِيًّا مَعْمِيًّا مَعْمِيًّا مَعْمِيًّا </p>
A28	<p> مَعْمِيَّ مَعْمِيًّا مَعْمِيًّا مَعْمِيًّا أَلْمًا مَعْمِيًّا مَعْمِيًّا مَعْمِيًّا مَعْمِيًّا وَالْمَعْمِيَّ مَعْمِيًّا مَعْمِيًّا مَعْمِيًّا مَعْمِيًّا </p>

⁷⁰ On entend une cloche qui sonne

⁷¹ P. Maroun semble dire “karbo”

A29	<p> هؤلأ عَمَا مَحَكَّ كَأْوَا مُدَا وَتَأْوَا ءَوْتَجْرَبَا ءَأَلْبَحَ ءِءَا وَتَحَّءَا حَرْءِءَا ءَتَهَّءَا سَمَا سَكَا فَمُءَبَّ </p>
A30	<p> تَمَّا وَلَا هَبَّ مَلِكٍ ءَمَمَمَمَا وَلَا رَمَنٍ فَمَنَدَ سَلْمَلَا حَرْءِءَا ءِءَا وَصَفَسَا ءَمَحَمَ كَمَا مَقَدَمَا </p>
A31	<p> هؤلأ عَمَا أَمَدَ مُنَّ كَحَتَّ وَأَمَّ وَمَبَّ كَم مَمَمَمَا ءَمَّ مَمَمَمَمَا كَم كَحَتَّ كَمَلَا </p>
A32	<p> ءَمَمَمَا مَمَمَمَا فَمَمَمَا لَمَمَمَمَمَا مَمَمَمَمَا كَمَمَمَا وَمَمَمَمَمَا لَمَمَمَمَمَا مَمَمَمَمَا مَمَمَمَمَمَا مَمَمَمَمَمَا </p>
A33	<p> ءَمَمَمَا أَمَمَمَمَمَا مُنَّ وَحَمَلَا ءَمَمَمَا ءِءَا وَتَمَمَمَمَا سَمَا ءَمَمَمَمَا⁷² </p>
A34	<p> مَمَمَمَمَا حَمَمَمَا لَمَمَمَمَمَا وَأَمَمَمَمَمَا أَمَمَمَمَمَا ءَمَمَمَمَا كَمَمَمَمَا مَمَمَمَمَمَا مَمَمَمَمَمَا مَمَمَمَمَمَا </p>
A35	<p> ءَمَمَمَمَا ءَمَمَمَمَمَا ءَمَمَمَمَمَا ءَمَمَمَمَمَا ءَمَمَمَمَمَمَا ءَمَمَمَمَمَمَا ءَمَمَمَمَمَمَا ءَمَمَمَمَمَمَا </p>
A36	<p> ءَمَمَمَمَمَا ءَمَمَمَمَمَمَا أَمَمَمَمَمَمَا ءَمَمَمَمَمَمَا مَمَمَمَمَمَمَا ءَمَمَمَمَمَمَمَا مَمَمَمَمَمَمَا ءَمَمَمَمَمَمَا ءَمَمَمَمَمَمَا </p>
A37	<p> ءَمَمَمَمَمَمَا مُنَّ سَمَمَمَمَمَمَا ءَمَمَمَمَمَمَا سَمَمَمَمَمَمَا ءَمَمَمَمَمَمَا ءَمَمَمَمَمَمَا ءَمَمَمَمَمَمَا ءَمَمَمَمَمَمَا ءَمَمَمَمَمَمَا ءَمَمَمَمَمَمَا ءَمَمَمَمَمَمَا ءَمَمَمَمَمَمَا ءَمَمَمَمَمَمَا ءَمَمَمَمَمَمَا ءَمَمَمَمَمَمَا ءَمَمَمَمَمَمَا ءَمَمَمَمَمَمَا ءَمَمَمَمَمَمَا ءَمَمَمَمَمَمَا ءَمَمَمَمَمَمَا⁷³ </p>
A38	<p> ءَمَمَمَمَمَمَا ءَمَمَمَمَمَمَمَا ءَمَمَمَمَمَمَا ءَمَمَمَمَمَمَا ءَمَمَمَمَمَمَا ءَمَمَمَمَمَمَا ءَمَمَمَمَمَمَا ءَمَمَمَمَمَمَا ءَمَمَمَمَمَمَا ءَمَمَمَمَمَمَا ءَمَمَمَمَمَمَا ءَمَمَمَمَمَمَا ءَمَمَمَمَمَمَا ءَمَمَمَمَمَمَا </p>

⁷² P. Maroun dit ءَمَمَمَمَمَا au lieu de ءَمَمَمَمَمَا

⁷³ P. Maroun dit ءَمَمَمَمَمَا au lieu de ءَمَمَمَمَمَا

A39	<p> صَلَم ۝ هُوَ مَعْنَا مَبْر جَبْحِبِلْ اَلْاَلْا مَعْتَب وَا ۝ اَلْمَعْلَم ۝ هُوَ اَلْمَعْنَا دَب مَعْلَمَد تَعْمَا اَلْاَلْا ۝ هُوَ⁷⁴ اَلْمَعْنَا كَمَعْلَم مَهْلَا وَا اَلْمَعْنَا اَب كَمَعْلَم اَب فَبَعْم اَه مَعْتَب ۝ هُوَ مَعْلَم⁷⁵ كَمَعْلَم مَعْلَم مَبْر لَا مَعْتَب ۝ هُوَ اَلْمَعْلَم اَلْمَعْلَم اَلْمَعْلَم اَلْمَعْلَم مَعْلَم </p>
A40	<p> مَبْر اَلْمَعْلَم مَعْلَم مَبْر مَعْلَم اَلْمَعْلَم مَعْلَم اَلْمَعْلَم مَبْر مَعْلَم اَلْمَعْلَم مَعْلَم اَلْمَعْلَم مَعْلَم اَلْمَعْلَم مَعْلَم </p>
A41	<p> اَلْمَعْلَم مَعْلَم اَلْمَعْلَم مَعْلَم مَبْر مَعْلَم مَعْلَم مَعْلَم مَعْلَم مَعْلَم مَعْلَم مَعْلَم مَعْلَم مَعْلَم مَعْلَم مَعْلَم مَعْلَم مَعْلَم مَعْلَم مَعْلَم مَعْلَم </p>
A42	<p> مَبْر مَعْلَم اَلْمَعْلَم اَلْمَعْلَم اَلْمَعْلَم اَلْمَعْلَم مَعْلَم اَلْمَعْلَم اَلْمَعْلَم مَعْلَم مَعْلَم مَعْلَم مَعْلَم مَعْلَم مَعْلَم مَعْلَم مَعْلَم مَعْلَم اَلْمَعْلَم مَعْلَم مَعْلَم مَعْلَم مَعْلَم </p>
A43	<p> اَلْمَعْلَم مَعْلَم مَعْلَم مَعْلَم مَعْلَم اَلْمَعْلَم مَعْلَم مَعْلَم مَعْلَم مَعْلَم </p>
A44	<p> اَلْمَعْلَم مَعْلَم مَعْلَم مَعْلَم مَعْلَم مَعْلَم مَعْلَم مَعْلَم مَعْلَم مَعْلَم⁷⁶ </p>
A45	<p> اَلْمَعْلَم مَعْلَم مَعْلَم مَعْلَم مَعْلَم </p>

⁷⁴ P. Maroun dit ۝ هُوَ اَلْمَعْلَم au lieu de ۝ هُوَ اَلْمَعْلَم

⁷⁵ P. Maroun dit مَعْلَم مَعْلَم au lieu de مَعْلَم مَعْلَم

⁷⁶ On entend une cloche qui sonne

A59	<p>حَدُّتُهُ وَيَرْفَعُ وَيُزَيِّدُ كَرَّهًا نَهْوًا هَتَعِيْمًا وَحَدَّ مَلْحًا مَحْمَلًا ❖</p>
A60	<p>مُنَى أَلْوَسَمِ حَكَمِ مُنَى مَحَلِّ الْمَعْتَمَلِ مُنَى لَا مَاهِقَ أَفْتَبِ مَحَّ سَهْمًا وَمَنْعَ كُوبِ ❖ هَكَكُ مُنَى وَيُؤْتِي هَاهَا وَإِنَّا دَبَّحْنَا أَلْوَسَمَ هَهُوَ هَاهَا هَهُوَ فُؤَسَمَ وَيُؤْتِي إِنَّا وَلَا سَهْمًا أَلْوَسَمَ هَاهَا حَكَمًا هَاهَا أَلْوَسَمًا إِنَّا حَكَمًا هَاهَا مُنَى أَلْوَسَمًا هَهُوَ هَاهَا أَلْوَسَمًا إِنَّا سَهْمًا هَاهَا مَحْمَلًا ❖</p>
A61	<p>هَكَكُ مُنَى وَيُؤْتِي هَاهَا وَإِنَّا دَبَّحْنَا أَلْوَسَمَ هَهُوَ هَاهَا هَهُوَ فُؤَسَمَ وَيُؤْتِي إِنَّا وَلَا سَهْمًا أَلْوَسَمَ هَاهَا حَكَمًا هَاهَا أَلْوَسَمًا إِنَّا حَكَمًا هَاهَا مُنَى أَلْوَسَمًا هَهُوَ هَاهَا أَلْوَسَمًا إِنَّا سَهْمًا هَاهَا مَحْمَلًا ❖</p>
A62	<p>هَاهَا هَاهَا هَاهَا هَاهَا هَاهَا أَصْحًا هَاهَا هَاهَا هَاهَا هَاهَا هَاهَا ⁸⁰ حَمَّ هَاهَا هَاهَا هَاهَا هَاهَا هَاهَا ❖</p>
A63	<p>أَكْبَرًا مَمَّ مَحَّسَ وَيُؤْتِي مَحْمَلًا أَلْوَسَمًا ⁸¹ مُنَى هَاهَا هَاهَا هَاهَا هَاهَا هَاهَا هَاهَا ❖ حَاهَا هَاهَا هَاهَا هَاهَا هَاهَا هَاهَا هَاهَا هَاهَا هَاهَا هَاهَا هَاهَا هَاهَا هَاهَا هَاهَا هَاهَا هَاهَا هَاهَا هَاهَا هَاهَا هَاهَا هَاهَا هَاهَا هَاهَا هَاهَا هَاهَا هَاهَا هَاهَا هَاهَا هَاهَا هَاهَا هَاهَا هَاهَا هَاهَا هَاهَا هَاهَا ❖</p>
A64	<p>لَحْتَبِ أَلْوَسَمِ كَلِمًا كَلِمًا كَلِمًا مَحْمَلًا هَاهَا وَلَا مَحْمَلًا هَاهَا مَحْمَلًا هَاهَا ❖ مَحْمَلًا هَاهَا هَاهَا هَاهَا هَاهَا هَاهَا هَاهَا هَاهَا هَاهَا هَاهَا هَاهَا هَاهَا هَاهَا هَاهَا مَحْمَلًا هَاهَا هَاهَا هَاهَا هَاهَا هَاهَا هَاهَا هَاهَا هَاهَا هَاهَا هَاهَا هَاهَا هَاهَا هَاهَا هَاهَا هَاهَا هَاهَا هَاهَا هَاهَا هَاهَا هَاهَا ❖</p>

⁸⁰ مَحْمَلًا

⁸¹ مَحْمَلًا

A65	<p>مُنَا وَيَوْمًا مَّهْلِكُنَا وَيَوْمًا حُرْبًا مَعَهُ حُكْمًا وَحَرْبًا وَسَعًا كَالنَّعْمِ ﴿١٠﴾ حَاحِيهِ وَيَوْمًا أُنْفِئَهُ نَوْمًا وَيَوْمًا أُصْحِبُهُ وَيَوْمًا فَنُفِئَهُ سَعًا وَيَوْمًا صَعْنًا كَالْفِتْيَانِ حَدِيثًا وَيَوْمًا يُهَيِّئُ لَنَا حُلْمًا وَيَوْمًا يُؤَدِّئُ لَنَا وَيَوْمًا كَهَيْئَةِ هَالِكٍ أَوْ نَائِبٍ أَوْ أَوْلَىٰ ذُوًّا</p>
A66	<p>مُنَا مَدِينًا وَحَتَّىٰ مَدِينًا وَيَوْمًا مَعَهُ حُكْمًا وَحَرْبًا وَسَعًا كَالنَّعْمِ ﴿١١﴾ حَاحِيهِ وَيَوْمًا أُنْفِئَهُ نَوْمًا وَيَوْمًا أُصْحِبُهُ وَيَوْمًا فَنُفِئَهُ سَعًا وَيَوْمًا صَعْنًا كَالْفِتْيَانِ حَدِيثًا وَيَوْمًا يُهَيِّئُ لَنَا حُلْمًا وَيَوْمًا يُؤَدِّئُ لَنَا وَيَوْمًا كَهَيْئَةِ هَالِكٍ أَوْ نَائِبٍ أَوْ أَوْلَىٰ ذُوًّا</p>
A67	<p>مُنَا مَدِينًا وَحَتَّىٰ مَدِينًا وَيَوْمًا مَعَهُ حُكْمًا وَحَرْبًا وَسَعًا كَالنَّعْمِ ﴿١٢﴾ حَاحِيهِ وَيَوْمًا أُنْفِئَهُ نَوْمًا وَيَوْمًا أُصْحِبُهُ وَيَوْمًا فَنُفِئَهُ سَعًا وَيَوْمًا صَعْنًا كَالْفِتْيَانِ حَدِيثًا وَيَوْمًا يُهَيِّئُ لَنَا حُلْمًا وَيَوْمًا يُؤَدِّئُ لَنَا وَيَوْمًا كَهَيْئَةِ هَالِكٍ أَوْ نَائِبٍ أَوْ أَوْلَىٰ ذُوًّا</p>
A68	<p>مَعْمُوسًا وَإِلَّا فَانْفِئَهُ لِكَيْلِكَ مَعَهُ حُكْمًا وَحَتَّىٰ حَتَّىٰ وَحَتَّىٰ وَيَوْمًا نَفِئُهُ حَقًّا لِكَيْلِكَ مَعْمُوسًا وَحَتَّىٰ حَتَّىٰ وَحَتَّىٰ وَيَوْمًا نَفِئُهُ حَقًّا لِكَيْلِكَ وَيَوْمًا نَفِئُهُ حَقًّا لِكَيْلِكَ وَيَوْمًا نَفِئُهُ حَقًّا لِكَيْلِكَ</p>
A69	<p>رَكْعَةً رَكْعَةً حَتَّىٰ حَتَّىٰ حَتَّىٰ حَتَّىٰ رَكْعَةً رَكْعَةً حَتَّىٰ حَتَّىٰ حَتَّىٰ حَتَّىٰ حَتَّىٰ حَتَّىٰ حَتَّىٰ حَتَّىٰ حَتَّىٰ حَتَّىٰ حَتَّىٰ حَتَّىٰ حَتَّىٰ حَتَّىٰ حَتَّىٰ حَتَّىٰ حَتَّىٰ حَتَّىٰ حَتَّىٰ حَتَّىٰ حَتَّىٰ حَتَّىٰ حَتَّىٰ حَتَّىٰ حَتَّىٰ حَتَّىٰ حَتَّىٰ حَتَّىٰ</p>

A70	<p>رَكْعَاتِهِ، حَكَى مُرَّةً وَرَأَتْهَا رَكْعَاتِهِ، حَكَى رَكْعَاتِهِ، نَعَصَهُ مُرَّةً وَرَأَتْهَا كَيْ مَعَهَا لَأَلَا، وَسَلَّ أُنْتُ، مَبْرٌ وَسُلَا هَقِيحًا كَحْبَا، وَاسٍ وَمَنْعُهُ مَحَلَا، وَمَرْهَةٌ لَاهُ، كَهْمَا وَمَبْرٌ مَلْحَقًا نَسَّ أُنْتُ، وَحَلَبٍ وَسَعَا حَلَا، حَبَّتْ رَكْعَاتِهِ، ❖</p>
A71	<p>رَكْعَاتِ حَكَى أُنْتُ، وَرَكْعَاتِ حَكَى رَكْعَاتِ نَعَصَهُ مُرَّةً وَرَأَتْهَا كَيْ ❖ هُوَ حَبٌّ مَبْرٌ هُهُوَ حَبٌّ هُهُوَ حَبٌّ وَهُوَ هُهُوَ هُهُوَ أَوْ مَبْرٌ هُهُوَ وَرَكْعَاتِ هُوَ حَبٌّ وَرَكْعَاتِ حَبٌّ مَبْرٌ هُهُوَ وَرَكْعَاتِ حَبٌّ حَبٌّ وَرَكْعَاتِ لَأَلَا حَبٌّ هُهُوَ</p>
A72	<p>مَنْعٌ كَيْ مُرَّةً مُرَّةً، أَلَا حَبٌّ وَرَكْعَاتِ مَنْعٌ حَبٌّ، وَرَكْعَاتِ حَبٌّ نَعَصَهُ ❖ مَنْعٌ وَمَنْعٌ كَحَبَّتْهَا حَبٌّ نَعَصَهُ حَبٌّ حَبٌّ، وَرَكْعَاتِ هُهُوَ هُهُوَ، وَرَكْعَاتِ هُهُوَ هُهُوَ، وَرَكْعَاتِ حَبٌّ حَبٌّ، وَرَكْعَاتِ حَبٌّ حَبٌّ، وَرَكْعَاتِ حَبٌّ حَبٌّ، وَرَكْعَاتِ هُهُوَ حَبٌّ حَبٌّ، وَرَكْعَاتِ هُهُوَ حَبٌّ حَبٌّ.</p>
A73	<p>مَنْعٌ كَيْ مُرَّةً مُرَّةً، أَلَا حَبٌّ وَرَكْعَاتِ مَنْعٌ حَبٌّ، وَرَكْعَاتِ حَبٌّ نَعَصَهُ ❖ أَلَا حَبٌّ حَبٌّ، وَرَكْعَاتِ حَبٌّ حَبٌّ حَبٌّ حَبٌّ، وَرَكْعَاتِ حَبٌّ حَبٌّ، وَرَكْعَاتِ كَيْ لَأَلَا حَبٌّ حَبٌّ، وَرَكْعَاتِ هُهُوَ حَبٌّ هُهُوَ، وَرَكْعَاتِ حَبٌّ حَبٌّ، وَرَكْعَاتِ كَيْ وَرَكْعَاتِ هُهُوَ، وَرَكْعَاتِ هُهُوَ لَأَلَا حَبٌّ حَبٌّ، وَرَكْعَاتِ هُهُوَ حَبٌّ حَبٌّ.</p>
A74	<p>مَنْعٌ كَيْ مُرَّةً مُرَّةً، أَلَا حَبٌّ وَرَكْعَاتِ</p>

⁸² P. Maroun récite par coeur ce passage et il oublie quelques paroles

	<p>مَعَهُ حُكْمًا، وَحَبْرٌ وَسَعَا كَالْبَعْدِ. ❖ وَجِبَ أُمَّةً، وَصَلُّوا وَجِبَا فَمَوْمًا أَصْلًا وَتَلَفًا مَعَهُ فَمَوْمًا، وَصَلُّوا مَوْمًا مَوْمًا، فَمَوْمًا لَكُلِّ حَسْبِ الْكُلِّ مَعَهُ حُكْمًا مَعَهُ لَمَتَلَمَّا كَمَهُ لَمَعَسَلًا. ❖</p>
A75	<p>مَعَهُ كَمَهُ مَوْمًا، وَجِبَ أُمَّةً، وَصَلُّوا حُكْمًا، وَصَلُّوا مَعَهُ كَمَهُ، وَصَلُّوا. ❖ حُكْمًا، وَصَلُّوا مَعَهُ حُكْمًا، وَصَلُّوا حُكْمًا، وَصَلُّوا مَعَهُ حُكْمًا، وَصَلُّوا. ❖ لَمَعَسَلًا، وَصَلُّوا مَعَهُ لَمَعَسَلًا، وَصَلُّوا وَصَلُّوا مَعَهُ لَمَعَسَلًا، وَصَلُّوا مَعَهُ لَمَعَسَلًا لَمَعَسَلًا، وَصَلُّوا مَعَهُ لَمَعَسَلًا، وَصَلُّوا وَصَلُّوا مَعَهُ لَمَعَسَلًا، وَصَلُّوا مَعَهُ لَمَعَسَلًا وَصَلُّوا مَعَهُ لَمَعَسَلًا، وَصَلُّوا مَعَهُ لَمَعَسَلًا</p>
A76	<p>مَعَهُ حُكْمًا، وَصَلُّوا مَعَهُ حُكْمًا، وَصَلُّوا وَصَلُّوا مَعَهُ حُكْمًا، وَصَلُّوا مَعَهُ حُكْمًا مَعَهُ حُكْمًا، وَصَلُّوا مَعَهُ حُكْمًا، وَصَلُّوا وَصَلُّوا مَعَهُ حُكْمًا، وَصَلُّوا مَعَهُ حُكْمًا. ❖</p>
A77	<p>مَعَهُ حُكْمًا، وَصَلُّوا مَعَهُ حُكْمًا، وَصَلُّوا وَصَلُّوا مَعَهُ حُكْمًا، وَصَلُّوا مَعَهُ حُكْمًا مَعَهُ حُكْمًا، وَصَلُّوا مَعَهُ حُكْمًا، وَصَلُّوا وَصَلُّوا مَعَهُ حُكْمًا، وَصَلُّوا مَعَهُ حُكْمًا. ❖</p>

N°	Texte
B1	<p>لَمَعَسَلًا، وَصَلُّوا مَعَهُ لَمَعَسَلًا، وَصَلُّوا لَمَعَسَلًا، وَصَلُّوا مَعَهُ لَمَعَسَلًا، وَصَلُّوا لَمَعَسَلًا، وَصَلُّوا مَعَهُ لَمَعَسَلًا، وَصَلُّوا لَمَعَسَلًا، وَصَلُّوا مَعَهُ لَمَعَسَلًا، وَصَلُّوا. ❖</p>
B2	<p>مَعَهُ حُكْمًا، وَصَلُّوا مَعَهُ حُكْمًا، وَصَلُّوا مَعَهُ حُكْمًا، وَصَلُّوا مَعَهُ حُكْمًا، وَصَلُّوا مَعَهُ حُكْمًا، وَصَلُّوا مَعَهُ حُكْمًا، وَصَلُّوا مَعَهُ حُكْمًا، وَصَلُّوا مَعَهُ حُكْمًا، وَصَلُّوا</p>

	<p>مَعْسَا كُرْ حَلَا لَاهُتْسِرْ ❖</p> <p>تَهْوَا مَعْسَا مَعْنَا وَنَحْ أَا وَتَهْوَا وَتَسْ كَحْ هَهَفَا هُوَا حَسْمَا مَحْ أُوخَا هَمَلَا هُوَا سَمَا هَهْوَا أَوْتَسْ تَهْوَا وَفَهَقَبْتَسْ حَلَقَا سَمَا هَدَلَا سَمَا وَلُحْنَا مَحْ قُحْنَا وَهَقَبْتَسْ هَهْكَ وَنَعَفَا لِأَعْنُرْ ❖</p>
B3	<p>مَلَمْ كُرْ مَلَمْ لَهْهَلَا حَلَا كَلَا كَلَا لَاهَا وَكَلَا مَحْتَلَا هُوَا مَعْرَجْ كَلْ</p> <p>هَهْ وَحَحْ حَلَقَا حَمَاهْ هَتَمَلَا كَلَا هَتَمَلَا وَمَعْمَلَا حَفَهْمَبْتَهْ مَصَبْ مَعْنَا كَهْ هَهْوَا حَهْ كَهْ حَهْ هَسْبْ كَهْ فَيَا مَلَمْ هَالَمَلْ أَسْ كَبَلَا هَاهْوَا مَعْمَا وَهَهْوَا كَلَاهْوَا حَلَقَا نَكَلَاهْ لَحَبْوَا ❖</p>
B4	<p>حَفَهْ كَهْ نَعَمْ كَبْ أَمْنَا وَالْمَلْمَنْ وَنَحْ مَهْمَهْ مَحْسَهْ وَتَهْوَا كَفْ نَحْسَا مَحْسَا هَهْ وَنَحْ أَا مَلَاهْ مَحْمَا هَتَمَلَا وَهَسْمَلَا حَفْمَلَا وَهَمَعْمَلَا هَبْهَهْ هَاهْوَا مَعْمَلَا وَنَحْوَا حَلَقَاؤَا كَبَهْهَهْ ❖ حَبْ حَفَا أَلَا مَحْ كَحَسْمَهْ كَحْتَمَلَا هَسْمَا وَأَلَا مَحْ وَهَمَلَا هَهْ مَلَمْ وَهَسْمَلَا هَمَحْحَبْ أَوْ مَعْمَهْوَا حَفَلَا تَكَلَا وَمَتَمَلَا هَدَا هَهْوَا مَعْمَلَا حَمْ كَلَهْوَا كَبَهْهَهْ ❖</p>
B5	<p>هَهْ حَلَقْنَا لَاهْهَسَلَا كَلَاهَا وَفَلَا أُوخَهْ مَبْرْ سَمَلَا حَهْمَا وَهَهْهَهْ فَلَا مَحْبْ أُوخَهْ مَبْرْ كَحْمَلَا وَنَحْمَلَا وَنَحْمَلَا هَمَلَا هَهْ كُرْ لَا مَحْبْ لَا مَحْبْ لَاهْهَهْ أَفْتَبْ مَحْبْ أَلَا مَحْ كَحْ هَسْمَلَا كَحْ ❖</p> <p>هَهْ حَلَقْنَا لَاهْهَسَلَا حَمْرْ هَهْوَا وَنَحْمَلَا لَسْمَلَا هَاهْوَا حَبَلَا هَهْهَمَلَا هَاهْهَهْ مَعْمَلَا حَهْ وَنَحْمَلَا حَهْ هَهْوَا هَاهْوَا وَهَهْوَا مَعْمَلَا كَحَسْمَهْهَهْ وَنَحْمَلَا وَهَاهْوَا كَهْ أَمَلَا مَحْ كَلَا مَحْتَجْ وَحَمَلَا ❖</p>
B6	<p>هَهْ حَلَقْنَا لَاهْهَسَلَا حَبَلَا نَالَا كَهْمَلَا حَكْ مَحْ مَحْبْرْ وَنَحْمَلَا سَمَلَا</p>

	<p>لَا تُحِبُّكَ صِسْتَهُ هَكَدَا وَفِيْمَ حَرَّحْتَهُ هَكَدَا وَمَعْمَا ❖</p>
B17	<p>تَعْمَا أَكْدَا حَمْرُ كَلْمَا لَيْسَ هَكَدَسَمَب مَدْتَمَعْتَب مَعْمَا مَعْدَا هَلَا لَأَوْتَا كَه هَمْتَلَا وَهَلَا سَلْهَتَا مَفَلَعْتَب بِه مَعْمَا هَلَاؤَسْمَكَلَب تَعْمَا فُؤَمَه وَحَلْمَا ❖</p>
B18	<p>حَدَا وَحَقَقَا نَهْؤَا مَدَا كَلَسَب هَكَسَهْمَب هَكَجَهْدَا وَكَبْرُ كَوْرَا هَكَحَا مَعْمَا بِه مَحَا فَبِيْمَ هَنْكَمَا مَدَا كَب لَمَحَسَدَا ❖</p>
B19	<p>مَلَا حَتْتَهْمَا مَه كَه حَمَم وَمَلَا هَمَحَم كَه مَعْحَب حَمَسَمَعْمَا هَكَحَم لَيْسَب أَمَه كَهْتَب ❖ هَبِم هَبِمَا هَبِم حَمَلَب أَكْدَا مَعْمَا مَقَبِم حَمَبِنَا وَمَه هَمْتَلَا وَهَلَا حَمَمَا مَدَهْمَب هَمَه حَمَمَا وَسَلَا حَمَمَا مَدَحَبْر ❖</p>
B20	<p>مَدَا مَتَلَمْر أَيْدَا حَمَب مَلَا مَعْمَسَا هَنْؤَا مَكْتَا هَمَحَا (٢) رَكَمَا هَامَم مَدَا نُهَمَا حَمَم هَلَاؤَهَقَمَا هَلَا أَمَمَا حَمَلَا مَعْمَا بِه هَا حَب حَمَلَا ❖</p>
B21	<p>بِه مَحَا أَمَمَه فَبِنَا كَامَمَه مَكْسَلَامَا هَمَم مَم كَمَحَا حَمَلَا هَمَمَم وَلَا سَحَا هَمَم مَدَا مَحَا فَبِنَا وَمَه مَهْمَمَه هَمَم هَمَمَمَا حَمَلَا تَكَبَمَه وَحَبَلَا بِه مَحَا فَبِنَا هَنْكَمَا تَعْمَا مَلَا وَسَمَلَا ❖</p>
B22	<p>بِه هَلَا نَهْمَا وَهَمَم مَه أَمَمَه هَلَا لَأَوْتَا هَامَم أَمَمَه حَمْتَمَا مَعْمَلَم لَا مَبَحَب مَعْمَسَا كَمَه هَمَمَكَمَمَه وَحَمَمَه وَهَمَمَا هَمَمَا أَمَمَمَه ❖</p>
B23	<p>لُحَا وَمَحَا وَحَمَمَه وَهَمَم وَحَمَمَمَا مَدَمَه هَمَلَا كَوْرَمَه وَوَمَم مَحَمَمَا مَم مَعْمَلَمَه حَمَلَا مَعْمَلَا هَمَلَا وَهَمَلَا</p>

	<p> مَحْ حُنَّا فَنَعْلَا دَبُوبُ. وَأُو مُدَعَمَا. وَمَعْمَعَا لَلْكَوَهُ أُمُر... كَلَّ مُنْدُ؛ وَهَلَا مَحْ كَحَبْتَهُ. مُنْدَا كُفْ لَمَعَسَدَا ❖ </p>
B24	<p> لُهُصَصْ جَبَالًا وَمُكَلَهْ وَجِنَا؛ وَحَمْرُ حَصَّ هَوَهْ نَهَلَا حَصَّ نُهَلَا هَلَا مُدَعَمَا أُنْحَا مَدَا أَهْتَصَّ وَطَا فَا وَنَهَكْ كَحْتَلَا. هَوَهْ هَوَهْ كَحْتَلَا وَوَأَمَدَا حَبْرُ وَوَجَسْ نَعْمَهْ سَلَفَصْ هَفَقِيَهْ هَوَهْ حَصَّ مُدَعَمَا كَلَّ. وَوَدَهْ مَعْمَا وَهَسَلَا شَهْمَلَا حَصَّ وَكَحْتَلَا ❖ </p>
B25	<p> لَحْنًا أَدْبُوعُمَا كَلَاهُنَا رُوهْ؛ وَأَنَا وَبَاكَلُهُمَلَا وَكَلَاهُ صَدَا وَنَهَلَا كَلَّالَا مَسَكْ هَوَهْ وَهَوَهْ وَمَعْمَعَسْ كَبْ مَلَا حَصَّ مَحْبَرُ أَيْلَاهِ هَوَهْ كَلَّالَا وَوَادِعَلَا أَلَا وَوَسَعَدَكْ كَحْتَلَا. ❖ </p>
B26	<p> حَبْمَدَا أُنْحَا كَلَّالَا وَنَهَلَا نَهَلَا؛ وَهَوَهْ هَوَهْ وَوَأُو مُعْمَا مَحْ لَأُحَلَا وَوَسْ نَهَلَا هَوَهْ وَهَوَهْ؛ كَلَّالَا كَحْتَلَا. هَكْتَلَا هَوَهْ لَمَعَمَسْ كَلَّ هَوَهْ هَوَهْ كَحْتَلَا. ❖ </p>
B27	<p> هَوَهْ حَبْرًا؛ وَوَحْمُ مَعْمَعَا هَوَهْ وَوَحْمَلَا مَبْرًا هَوَهْ أَيْلَا كَبْ كَلَّالَا كَلَّالَا حَبْتَلَا نَهَلَا. هَلَا هَوَهْ هَوَهْ وَنَهَلَا كَلَّالَا هَوَهْ هَوَهْ كَلَّالَا كَلَّالَا هَوَهْ وَوَحْمَلَا وَوَحْمَلَا. أَهْوَلَا كَبْ مُنْدُ؛ وَوَأُو مَحْ هَوَهْ حَكْبْ كَحْتَلَا وَوَحْمَلَا. هَوَهْ كَلَّالَا وَوَحْمَلَا لَلْمَعْمَرُ نَهَلَا كَحْتَلَا ❖ </p> <p> هَوَهْ حَمْرُ وَوَحْمَلَا وَوَحْمَلَا وَوَحْمَلَا هَوَهْ هَوَهْ؛ وَوَحْمَلَا وَوَحْمَلَا وَوَحْمَلَا وَوَحْمَلَا. أَهْمَلَا أُنْحَا كَحْتَلَا وَوَحْمَلَا وَوَحْمَلَا وَوَحْمَلَا وَوَحْمَلَا وَوَحْمَلَا وَوَحْمَلَا. هَوَهْ وَوَحْمَلَا أُنْحَا هَوَهْ وَوَحْمَلَا وَوَحْمَلَا وَوَحْمَلَا وَوَحْمَلَا. كَحْتَلَا وَوَحْمَلَا وَوَحْمَلَا وَوَحْمَلَا وَوَحْمَلَا وَوَحْمَلَا. ❖ </p>
B28	<p> كَلَّالَا هَوَهْ وَوَحْمَلَا وَوَحْمَلَا وَوَحْمَلَا وَوَحْمَلَا وَوَحْمَلَا وَوَحْمَلَا. مَعْمَلَا كَلَّالَا وَوَحْمَلَا وَوَحْمَلَا وَوَحْمَلَا وَوَحْمَلَا وَوَحْمَلَا وَوَحْمَلَا. هَوَهْ هَوَهْ وَوَحْمَلَا وَوَحْمَلَا وَوَحْمَلَا وَوَحْمَلَا وَوَحْمَلَا وَوَحْمَلَا. ❖ </p>
B29	<p> هَوَهْ كَلَّالَا وَوَحْمَلَا وَوَحْمَلَا وَوَحْمَلَا وَوَحْمَلَا وَوَحْمَلَا وَوَحْمَلَا. مَحْ مَلَا وَوَحْمَلَا وَوَحْمَلَا وَوَحْمَلَا وَوَحْمَلَا وَوَحْمَلَا وَوَحْمَلَا. هَلَا وَوَحْمَلَا هَلَا وَوَحْمَلَا وَوَحْمَلَا وَوَحْمَلَا وَوَحْمَلَا وَوَحْمَلَا. </p>

	<p>فَيَنْزِرُ الْعُقُوبَ عَلَيْهِمْ وَأَنْزِلُ عَلَيْهِمُ الْقُرْآنَ لِيَتَّبِعُوهُ يَكُونُوا أُمَّةً مَرْضِيَّةً مَنْحَدًا ❖</p>
B39	<p>بِ حَرْفٍ مُبْتَدِئٍ رَافِعٍ حَرْفٍ حَقَّقَ مَعَهُ . وَكَلَّمَ الْمُؤْمِنِينَ فِي خُبْرٍ رَافِعٍ مُنْجِزٍ . مَنْحَدٌ مُبْتَدِئٌ رَافِعٌ حَرْفٍ حَقَّقَ مَعَهُ . مَنْحَدٌ مُبْتَدِئٌ رَافِعٌ حَرْفٍ حَقَّقَ مَعَهُ 83</p>
B40	<p>بِ حَرْفٍ مُبْتَدِئٍ رَافِعٍ حَرْفٍ حَقَّقَ مَعَهُ . مَنْحَدٌ 84 مُبْتَدِئٌ رَافِعٌ حَرْفٍ حَقَّقَ مَعَهُ . فَيَنْزِرُ الْعُقُوبَ عَلَيْهِمْ وَأَنْزِلُ عَلَيْهِمُ الْقُرْآنَ لِيَتَّبِعُوهُ يَكُونُوا أُمَّةً مَرْضِيَّةً ❖</p>
B41	<p>وَيَسِّرْ لَكَ الْكَلِمَةَ الْيُسْرَى وَأَنْزِلُ عَلَيْكَ الْقُرْآنَ آيَاتٍ مُبْتَدِئَةٍ وَأَنْزِلُ عَلَيْكَ الْقُرْآنَ آيَاتٍ مُبْتَدِئَةٍ وَأَنْزِلُ عَلَيْكَ الْقُرْآنَ آيَاتٍ مُبْتَدِئَةٍ بِ حَرْفٍ مُبْتَدِئٍ رَافِعٍ حَرْفٍ حَقَّقَ مَعَهُ ❖</p>
B42	<p>لِيَتَّبِعُوا حَرْفٍ مُبْتَدِئٍ رَافِعٍ حَرْفٍ حَقَّقَ مَعَهُ . وَيَسِّرْ لَكَ الْكَلِمَةَ الْيُسْرَى وَأَنْزِلُ عَلَيْكَ الْقُرْآنَ آيَاتٍ مُبْتَدِئَةٍ بِ حَرْفٍ مُبْتَدِئٍ رَافِعٍ حَرْفٍ حَقَّقَ مَعَهُ ❖</p>
B43	<p>لَا تُدْرِكُهُ الْبَصَرُ وَلَا هِيَ كَالْبَحْرِ الْوَعْدِيِّ يُدْرِكُهُ الْبَصَرُ وَلَا هِيَ كَالْبَحْرِ الْوَعْدِيِّ يُدْرِكُهُ الْبَصَرُ وَلَا هِيَ كَالْبَحْرِ الْوَعْدِيِّ يُدْرِكُهُ الْبَصَرُ وَلَا هِيَ كَالْبَحْرِ الْوَعْدِيِّ بِ حَرْفٍ مُبْتَدِئٍ رَافِعٍ حَرْفٍ حَقَّقَ مَعَهُ ❖</p>
B44	<p>بِ حَرْفٍ مُبْتَدِئٍ رَافِعٍ حَرْفٍ حَقَّقَ مَعَهُ . أَلَمْ يَكُنْ لَهُ كَلِمَةً يُضَرُّهُ يُدْرِكُهُ الْغَيْبُ وَالْحَمْدُ لِلَّهِ الْعَلِيِّ الْكَبِيرِ . بِ حَرْفٍ مُبْتَدِئٍ رَافِعٍ حَرْفٍ حَقَّقَ مَعَهُ . وَيَسِّرْ لَكَ الْكَلِمَةَ الْيُسْرَى وَأَنْزِلُ عَلَيْكَ الْقُرْآنَ آيَاتٍ مُبْتَدِئَةٍ بِ حَرْفٍ مُبْتَدِئٍ رَافِعٍ حَرْفٍ حَقَّقَ مَعَهُ ❖</p>
B45	<p>بِ حَرْفٍ مُبْتَدِئٍ رَافِعٍ حَرْفٍ حَقَّقَ مَعَهُ . كَلِمَةً يُضَرُّهُ يُدْرِكُهُ الْغَيْبُ وَالْحَمْدُ لِلَّهِ الْعَلِيِّ الْكَبِيرِ . بِ حَرْفٍ مُبْتَدِئٍ رَافِعٍ حَرْفٍ حَقَّقَ مَعَهُ . وَيَسِّرْ لَكَ الْكَلِمَةَ الْيُسْرَى وَأَنْزِلُ عَلَيْكَ الْقُرْآنَ آيَاتٍ مُبْتَدِئَةٍ بِ حَرْفٍ مُبْتَدِئٍ رَافِعٍ حَرْفٍ حَقَّقَ مَعَهُ ❖</p>
B46	<p>أَنْزِلُ عَلَيْكَ الْقُرْآنَ آيَاتٍ مُبْتَدِئَةٍ وَأَنْزِلُ عَلَيْكَ الْقُرْآنَ آيَاتٍ مُبْتَدِئَةٍ بِ حَرْفٍ مُبْتَدِئٍ رَافِعٍ حَرْفٍ حَقَّقَ مَعَهُ ❖</p>
B47	<p>بِ حَرْفٍ مُبْتَدِئٍ رَافِعٍ حَرْفٍ حَقَّقَ مَعَهُ ❖</p>

83 P. Maroun dit مَنْحَدًا au lieu de مَنْحَدٌ

84 P. Maroun dit مَنْحَدًا au lieu de مَنْحَدٌ

	<p>مُعْتَدَةً كَعَصْبٍ تَلَاهِي . وَرَكَعَاهُ الْمَوَدَّحِ . وَنَحْوَهُ الْمَوَدَّحِ ... ❖</p>
B53	<p>مُنِيًا كَعَصْبٍ حَمِيمٍ قَبِيحًا وَمَقْبَحًا . تَلَاهِيًا حَمِيمًا وَمَا أَسْبَقْتَهُ وَرَكَعًا حَمِيمًا وَمَا كَعَصْبُهُ الْمَوَدَّحِ كَعَصْبِي . مَقْبَحًا . مُنِيًا وَمَقْبَحًا . أَسْبَقْتَهُ وَمَقْبَحًا وَمَقْبَحًا وَرَكَعًا وَمَقْبَحًا وَأَسْبَقْتَهُ وَمَقْبَحًا تَلَاهِيًا . وَمَا كَعَصْبُهُ الْمَوَدَّحِ . مَقْبَحًا وَمَقْبَحًا . وَمَقْبَحًا وَمَقْبَحًا . كَبِيْرًا وَمَقْبَحًا وَمَقْبَحًا وَرَكَعَاهُ الْمَوَدَّحِ أَسْبَقْتَهُ وَمَقْبَحًا . مُنِيًا كَبِيْرًا وَمَقْبَحًا ❖</p>
B54	<p>كَعَصْبِي وَمَقْبَحِي تَلَاهِيًا وَمَقْبَحِي وَمَقْبَحِي وَمَقْبَحِي وَمَقْبَحِي وَمَقْبَحِي وَمَقْبَحِي وَمَقْبَحِي وَمَقْبَحِي وَمَقْبَحِي ❖</p>
B55	<p>مَقْبَحِي وَمَقْبَحِي وَمَقْبَحِي وَمَقْبَحِي وَمَقْبَحِي وَمَقْبَحِي وَمَقْبَحِي وَمَقْبَحِي ❖</p>
B56	<p>قَبِيْحًا وَمَقْبَحًا وَمَقْبَحًا وَمَقْبَحًا وَمَقْبَحًا وَمَقْبَحًا وَمَقْبَحًا وَمَقْبَحًا وَمَقْبَحًا وَمَقْبَحًا وَمَقْبَحًا وَمَقْبَحًا وَمَقْبَحًا وَمَقْبَحًا وَمَقْبَحًا وَمَقْبَحًا وَمَقْبَحًا وَمَقْبَحًا وَمَقْبَحًا وَمَقْبَحًا وَمَقْبَحًا وَمَقْبَحًا وَمَقْبَحًا وَمَقْبَحًا ❖</p>
B57	<p>مَقْبَحِي وَمَقْبَحِي وَمَقْبَحِي وَمَقْبَحِي وَمَقْبَحِي وَمَقْبَحِي وَمَقْبَحِي وَمَقْبَحِي وَمَقْبَحِي وَمَقْبَحِي وَمَقْبَحِي وَمَقْبَحِي ❖</p>
B58	<p>مَقْبَحِي وَمَقْبَحِي وَمَقْبَحِي وَمَقْبَحِي</p>

	<p>أَمَلَهُ هَمَّةٌ هَلْ أُوْتِعَهُ صَفَاتُهَا مَهَابٌ وَسُنْفًا وَصَحْبُهُ عِيَّاهُ وَتَضَمُّهُ \ *</p>
B59	<p>مَحَلًّا فَمَنْعَهُ دَلِيلًا لِحَنْطٍ هَلْ لِيَهْنَهُ حَيْ مَسْلًا هَلْ لِيُوْتِعَهُ حَلَبٌ وَهَيْبًا سَهْلًا كُر بَعَثَهُمْ وَنَسَبَهُ هَمِيْنَةً هَنْدًا أَسْرَ فَمِنْهَا أَسْرُهُ مَحَلًّا مَعَهُ حَيْبًا هَمِيْنَةً هَدِيْنَةً وَمَصْفَاهُمْ مَبْرُوحٌ مَبْرُوحٌ مَهْمًا تَلِيْنَةً وَوَيْبًا وَمَلَاهَهُ \ وَ دَبَّحَهُ لَ هَهُ وَإِيْنَهُ \ *</p>
B60	<p>لَهُ وَ هَلْ وَهَيْبَةً مَعَهُ مَصْعًا لَحْمًا وَفَالًا مَعَهُ هَهُ وَ كُحْمًا قَائِلًا هَلْ وَوَيْبًا هُمِيْنَةً هَمِيْنَةً هَمِيْنَةً حَمَمَهُ وَ حَا وَتَسْمَعًا مَأْ وَمُصْحَبٌ مَلَاهَهُ وَحَا \ *</p>
B61	<p>حَيْبًا نَهَيْتُهُ هَمِيْنَةً هَمِيْنَةً هَمِيْنَةً هَمِيْنَةً هَمِيْنَةً هَمِيْنَةً وَ هَهُ مَحَلًّا حَمَمَةً حَمَمَةً أَوْ كَتَمْتُمْ هَمَلًا هَمِيْنَةً وَ مَبْرُوحًا نَحْمَهُ كَمِيْنَةً حَمَمَةً هَمِيْنَةً مَحَلًّا حَمَمَةً هَمِيْنَةً \ *</p>
B62	<p>مَلَاهَهُ \ فَتَمَّ هَلْمَةً هَمِيْنَةً وَحَمَمَةً نَهَيْتُهُ \ حَمَمَةً هَمِيْنَةً وَ هَمِيْنَةً أَمَّا لَأَكْهًا هَمِيْنَةً وَ هَمِيْنَةً مَحَلًّا هَمِيْنَةً وَ هَمِيْنَةً مَحَلًّا مَتَلًا هَمِيْنَةً مَسْلَةً هَمِيْنَةً وَ هَمِيْنَةً مَحَلًّا مَلَاهَهُ \ *</p>
B63	<p>كَلَّ حَمَلًا وَحَقَقًا نَهَيْتُهُ وَ هَمِيْنَةً كَمَلَهُ حَمَلًا مَحَلًّا مَحَلًّا مَلَاهَهُ \ *</p>
B64	<p>حَمَلًا مَحَلًّا مَحَلًّا مَحَلًّا مَحَلًّا مَحَلًّا مَحَلًّا مَحَلًّا مَحَلًّا هَمَلًا مَحَلًّا مَحَلًّا مَحَلًّا مَحَلًّا مَحَلًّا مَحَلًّا مَحَلًّا مَحَلًّا \ *</p>
B65	<p>وَ كَمَلًا مَحَلًّا مَحَلًّا مَحَلًّا مَحَلًّا مَحَلًّا مَحَلًّا مَحَلًّا مَحَلًّا وَ نَسَبَهُ مَحَلًّا مَحَلًّا مَحَلًّا مَحَلًّا مَحَلًّا مَحَلًّا مَحَلًّا مَحَلًّا أَمَلًا مَحَلًّا مَحَلًّا مَحَلًّا مَحَلًّا مَحَلًّا مَحَلًّا مَحَلًّا مَحَلًّا \ *</p>
B66	<p>كَلَّ حَمَلًا وَحَقَقًا هَمَلًا هَمِيْنَةً وَ هَمِيْنَةً مَحَلًّا مَحَلًّا مَحَلًّا نَهَيْتُهُ مَحَلًّا مَحَلًّا مَحَلًّا مَحَلًّا مَحَلًّا مَحَلًّا مَحَلًّا مَحَلًّا أَمَلًا وَحَمَمَةً أَمَلًا مَحَلًّا مَحَلًّا مَحَلًّا مَحَلًّا مَحَلًّا مَحَلًّا مَحَلًّا مَحَلًّا هَمَلًا مَحَلًّا مَحَلًّا مَحَلًّا مَحَلًّا مَحَلًّا مَحَلًّا مَحَلًّا مَحَلًّا \ *</p>

B67	<p>حَدِيثًا وَحَقِيقًا وَإِنَّمَا كُنَّا نَدْعُوهُ دَعْوَةً كَدُّهَا حَبْلًا حَبْلًا مَدَّ مَدًّا . مَنْهُ وَإِنَّا نَعْمَا دُونَهُ هَدْمًا نَهْلًا⁸⁵ وَتَجَرِبَةً نَهْفَةً أَمَحْسَدًا حَمْدًا وَمَقَاتًا ❖</p>
B68	<p>حَمُّ نَكْدَةٍ \ مَحْتَبًا إِخْذَهُ مَحْسًا هَلْهُ وَهَلًا . دَعْوَةٌ وَهَمَّتْهَا مَلِكٌ قَدَّهَ هَمَّحَسَّ كَدَّ مَلَأًا أَلْهُ نَدِيرٌ هَتَّيْهِ وَكَدَّ هَمَّحَسَّ هَمَّحَسَّ لَأَكْدَهُ \ حَقًّا كَدُّنِي ❖</p>
B69	<p>حَمُّ قَتْعًا مَحْتَبًا تَجَرِبَةً وَحَبْلًا إِخْذَهُ كَدَّ أَمَحْسَدًا حَمَّهَلًا أَوْصَعَهُ مَكْمَعًا هَمَّحَسَّ هَمَّحَسَّ هَمَّحَسَّ . حَقِيقًا مَحْسَدًا هَمَّحَسَّ هَمَّحَسَّ هَمَّحَسَّ ❖</p>
B70	<p>هَمَّ حَمُّ مَحْسَدًا . مَلَأَ الْإِنَّمَا كَدُّنِي مَحْمَدًا نَدَّ مَحْسًا حَبْلًا تَجَرِبَةً وَأَلَّا مَدَّ هَلْهُ كَدَّ حَمَّحَسَّ وَهَمَّ حَمُّ وَهَمَّ لَأ نَدَّوَمَّا دَعْوَةٌ حَبْلًا حَمًّا وَمَقَاتًا حَبْلًا هَلْهُ الْإِنَّمَا كَدُّنِي . أَلْهُ نَدَّوَمَّا دَعْوَةٌ حَبْلًا وَهَمَّحَسَّ مَحْتَبًا هَمَّحَسَّ أَمَحْسَدًا . هَمَّحَسَّ حَمَّحَسَّ الْإِنَّمَا كَدُّنِي حَبْلًا هَمَّحَسَّ نَدَّ كَدُّنِي هَمَّحَسَّ ❖</p>
B71	<p>مَحْمَدًا مَحْمَدًا مَحْمَدًا . حَمَّحَسَّ مَحْمَدًا هَمَّحَسَّ وَهَمَّحَسَّ حَمُّ . مَحْمَدًا رَكْمًا هَمَّحَسَّ وَهَمَّحَسَّ مَحْمَدًا مَحْمَدًا هَمَّحَسَّ هَمَّحَسَّ حَمَّحَسَّ حَمْمًا هَمَّحَسَّ وَحَقِيقًا نَدَّوَمَّا مَدَّ وَهَمَّحَسَّ هَمَّحَسَّ مَحْمَدًا مَحْمَدًا مَحْمَدًا حَمُّ أَمَحْسَدًا ❖</p>
B72	<p>هَمَّ حَمْمًا مَحْمَدًا لَأَكْدَهُ مَحْمَدًا حَبْلًا حَمُّ تَجَرِبَةً . هَمَّحَسَّ وَهَمَّحَسَّ مَحْمَدًا حَمُّ مَحْمَدًا حَمْمًا . لَأَكْدَهُ وَهَمَّحَسَّ حَمْمًا وَهَمَّحَسَّ مَحْمَدًا لَأَكْدَهُ مَحْمَدًا مَحْمَدًا وَحَبْلًا لَأَكْدَهُ هَمَّحَسَّ وَهَمَّحَسَّ ❖</p>
B73	<p>مَحْمَدًا حَمُّ هَمَّحَسَّ حَمُّ</p>

⁸⁵ مَدَّ مَدًّا

	<p> تَبَيَّنَ وَجِبَالًا مَدِينَةً هَقِيحًا مَقْبَحًا لِلْمُقْبِرِ وَفِي مَدِينَةٍ حُرِّصَ هَذَا مَقْبَحًا كَرِهَ لِمَدِينَةٍ وَمَنْسَلًا كَرِهَ حَبْرًا وَوَسَّ ثَمَّ وَوَسَّ </p>
B74	<p> بِأَنَّكَ وَصَمَّ حَسَّ كَيْ وَمَنْعَ كَرِهَ وَلَا أَمَّا كَيْ أَمَا إِسْمًا وَصَمَّ وَجِبْرًا. وَجِبْرًا لَأَمَّا مَقْبَحًا كَرِهَ مَدِينَةً هَذَا وَوَسَّ لَأَسْحَابًا وَوَسَّ لَأَقْبَحًا مِنْهُ فَمَنْعَ هَذَا: أَمَّا وَصَمَّ وَوَسَّ لَأَمَّا مَقْبَحًا كَرِهَ حَبْرًا وَوَسَّ </p>
B75	<p> وَصَمَّ لَأَمَّا هَذَا وَوَسَّ. مَنْعَ مَقْبَحًا أَمَّا مَقْبَحًا وَوَسَّ. وَصَمَّ. مَدِينَةً هَذَا وَوَسَّ. مَدِينَةً لَأَمَّا مَقْبَحًا وَوَسَّ. وَصَمَّ. لَأَمَّا مَقْبَحًا وَوَسَّ. مَنْعَ هَذَا حَبْرًا حَبْرًا حَبْرًا مَدِينَةً كَرِهَ لِمَدِينَةٍ </p>
B76	<p> بِأَنَّكَ مَقْبَحًا وَوَسَّ كَرِهَ مَدِينَةً. وَصَمَّ مَقْبَحًا مَقْبَحًا مَقْبَحًا. مَدِينَةً مَقْبَحًا وَوَسَّ مَدِينَةً. لَأَمَّا مَقْبَحًا كَرِهَ مَدِينَةً وَوَسَّ </p>
B77	<p> بِأَنَّكَ مَقْبَحًا وَوَسَّ مَقْبَحًا كَرِهَ مَدِينَةً. وَصَمَّ هَذَا مَدِينَةً وَوَسَّ مَدِينَةً مَدِينَةً وَوَسَّ </p>
B78	<p> مَقْبَحًا مَقْبَحًا مَقْبَحًا مَقْبَحًا مَقْبَحًا مَقْبَحًا مَقْبَحًا مَقْبَحًا مَقْبَحًا مَقْبَحًا مَقْبَحًا مَقْبَحًا </p>
B79	<p> مَدِينَةً وَوَسَّ مَدِينَةً مَقْبَحًا مَقْبَحًا مَقْبَحًا </p>

	<p>هَلْوَ كَ مَح تَصْنُتَا هَلْوَ سَتَّي حَسْمَه وَرَكْحُ هَهَه حَهه وَوُلَا وَحَتَّيَس هَهَه دَاقَا وَهَسَّكَهَا هَهَك تَعَفْ كُر حَحْبُتَا وَوُوعَهَا هَلْوَ تَدَهه هَهَه فَهَمُتَّس هَهَه سَتَا صَحَّكَهَا ❖</p>
B80	<p>مَهَه مَهَه وَتَلَا مَهَه وَتَه كَهَصَه حَهه حَا مُجَا لَاهَا ❖ وَوَس مَهَه هَه كَيَحُتَا حَا سَا وَفَه تَدَهه حَتَّيَا ❖</p>
B81	<p>حَيَمُهَا وَمَلَمَه حَه قَانَا حَصَّكَهَه هَهَه هَهَهه أَيْنَا ❖ هَهَلَا حَهَه لَهَّهَهَا كَهَلَّسَه هَهَه هَهَهَا مَهَه ❖</p>
B82	<p>أَسَّس مَهَنَا حَحَّتَّيَا كَاهَه تَا وَكُر مَهَّتَمَا حَهَه لَمَّه أَسَّس هَهَك هَاهُوسَم. ❖ حُحَم أَيَه هَهَه حَيَا سَهَقَا وَكُه هَهَههه ❖</p>
B83	<p>أَه لَمَّيَا لُح أَوُوهَه حَيَا سَهَه. مَح كَهَقَا وَهَه هَحْمَا وَوُلَا وَاه تَسَه هَاه مَكَلَا أَسَّس. هَهَهَاتَه هَهَه مَهَّه هَاه. لَهَه لَمَّنَا وَحَهَه وَوَا حَه لَاهُوسَم ❖</p>
B84	<p>سَحَّتَا هَهَكَّسَا هَهَهه وَهَهَه وَوُلَا حَبُوه هَهَه لَاهَه هَهَه مَهَه وَهَاه مَح مَلَا كَهَه هَاه سَبَّس كَهه. تَهَهَّتَلَا مَهَّنَا هَهَه أَه تَرَّس ❖</p>
B85	<p>سَحَّتَا هَهَكَّسَا هَهَهه وَهَهَه وَوُلَا حَبُوه هَهَه لَاهَه هَهَه مَهَه وَهَاه مَح مَلَا كَهَه هَاه سَبَّس كَهه. تَهَهَّتَلَا مَهَّنَا هَهَه أَه تَرَّس ❖</p>
B86	<p>حَهَه هَهَه مَهَنَا حَهَه هَهَه مَهَنَا. مَهَنَا حَهَه هَهَه حَلَّكَا هَهَه أَهَلَا حَيَا مَهَه هَهَه وَهَاهَه وَهَهَه هَاه حَيَا مَهَنَا وَوَلَا مَهَنَا ❖</p> <p>❖ تَهَهَّتَه هَهَه هَهَه هَهَه هَاه. هَهَه هَهَه وَوُلَا مَهَه مَهَه مَهَه هَهَه ❖</p> <p>❖ كَلَّكَا هَاه هَهَه هَهَه هَهَه هَهَه. كَلَّ وَلَاه حَهَه مَح رَفَا حَيَمُهَا ❖</p> <p>❖ وَحَمَّنَا لَاه وَوُلَا هَهَه حَهَه مَهَهه. حَهَه وَوُلَا هَاه هَهَه هَهَهه ❖</p> <p>❖ هَهَه هَهَهه وَوُلَا وَوُلَا هَهَه هَاه. سَتَا لَهَّه هَهَه هَهَه هَهَهه وَوُلَا هَهَه ❖</p> <p>❖ تَهَهَهه هَهَه سَبَّس هَهَهه هَهَه وَوُلَا. هَهَه هَهَهه هَهَه مَهَّنَا هَهَه وَوُلَا حَيَمُه ❖</p> <p>❖ مَهَهَه هَهَهه وَوُلَا هَهَه هَهَه وَوُلَا مَهَه هَهَه هَهَهه وَوُلَا هَهَهه ❖</p>

	<p> وَحَبِّهَا هَتَّيْتُهَا حَلْبَعَهُ أُرِّسُ. ۞ وَتَصْعَقُ حَلْبُوحًا فَلَسَ كَأَنَّ حَلْبُوحًا كَلْبًا كَرَّ هَدَيْتَ هَمَّعًا ۞ سَدَّيَا حَمَّعًا ۞ سَلَّوْ سَمَّعًا كَأَنَّ تَعَّ ۞ </p> <p> مُعَا كُنَّ حَلْبَعَهُ أُرِّسُ وَأَهْلًا حَسَّتَيْتَا. ۞ وَأَحْبَبَ مَجَّ حَلْبَعَهُ ۞ هَفَّتِي حَلْبَعَهُ ۞ هُوَ حَلْبَعَهُ أُرِّسُ حَفَّعًا ۞ وَحَلْبَعَهُ حَمَّعًا ۞ وَتَمَّ حَلْبَعَهُ هَمَّعًا حَسَّتَيْتَا ۞ </p>
B87	<p> أُرِّسُ حَلْبَعَهُ أُرِّسُ حَبِّهَا كَلْبًا أُرِّسُ أُرِّسُ مَعَّ تَكَّعًا. </p> <p> مَسَّعًا ۞ هُوَ حَمَّعًا وَحَفَّتَيْتَا وَتَمَّعًا كَلْبًا فَانَّعًا. </p> <p> ۞ سَمَّعًا ۞ مَسَّعًا ۞ هَمَّعًا ۞ هَمَّعًا ۞ </p> <p> لَحْبَعًا ۞ هَمَّعًا ۞ مَسَّعًا ۞ هَمَّعًا ۞ </p> <p> هَمَّعًا ۞ كَلْبًا أُرِّسُ ۞ كَلْبًا كَلْبًا سَمَّعًا هَمَّعًا ۞ </p>

6. Titres des pistes des CD A et B

Pistes CD A

1. A01 Enònô nùhrô šarirô
2. A02 Bħad bšábô ôtê moràn
3. A03 Bħad bšábô ôtê moràn (bis)
4. A04 Bšàfrô šâlî Doniyèl
5. A05 Dàħtô lô nèħtê
6. A06 Hòrkô lô tøbèt
7. A07 Høyèn lħaṭoyê 1
8. A08 Høyèn lħaṭoyê 2
9. A09 Hùn lamħilùt
10. A10 Yawmònô
11. A11 Lbibùtô ‘šintô
12. A12 Lbyatòk ‘elèt
13. A13 L‘el men tūrê
14. A14 Lathùmô dhaymonùtô
15. A15 M‘irònô
16. A16 M‘irònô (bis)
17. A17 Setôrô tøbô
18. A18 Sgî ħašay
19. A19 Satrunòn
20. A20 Satrunòn (bis)
21. A21 ‘fifô
22. A22 Fšitô 1
23. A23 Fšitô 2
24. A24 Fyòstô
25. A25 Šmàyô mešta‘èn
26. A26 Sùgìtô
27. A27 Sùgìtô (bis)
28. A28 Sùgìtô dmor Ishòq
29. A29 Bšàfròk ràbô
30. A30 Sìmô gàbyô
31. A31 ‘ònoḵ Yešù‘
32. A32 Ramremàyn
33. A33 Šùbhô lhaw rò‘yô
34. A34 Šùbhô lhaw rò‘yô (bis)
35. A35 Hemu hem
36. A36 Hemu hem (bis)
37. A37 Bòtê dhàšô
38. A38 Bo‘ùtô dmor Afrèm
39. A39 Ya‘qubòytô 1
40. A40 Ya‘qubòytô 2
41. A41 Émar qàysô
42. A42 Qum Fawlòs
43. A43 Sùgìtô 1
44. A44 Sùgìtô 2
45. A45 Sùgìtô 3
46. A46 Sùgìtô 4
47. A47 Sùgìtô 5

48. A48 Sùgìtô 5 (bis)
49. A49 Sùgìtô 6
50. A50 Sùgìtô 6 (bis)
51. A51 Sùgìtô 7
52. A52 Sùgìtô 7 (bis)
53. A53 Aškħèt lDawid
54. A54 Bšàfròk ràbô
55. A55 Sìmô gàbyô
56. A56 ‘ònoḵ Yešù‘
57. A57 Fruq l‘àmok
58. A58 Ramremàyn
59. A59 Šùbhô lhaw rò‘yô
60. A60 Bo‘ùtô dmor Afrèm 1
61. A61 Bo‘ùtô dmor Afrèm 2
62. A62 Bo‘ùtô dmor Ya‘qùb: Halèl
63. A63 Bo‘ùtô dmor Ya‘qùb: Zkàryô qom šabàħ
64. A64 Bo‘ùtô dmor Ya‘qùb: L‘abdàyk aniħ
65. A65 Bo‘ùtô dmor Ya‘qùb: Mòrô dràmšê
66. A66 Bo‘ùtô dmor Ya‘qùb: Mòriô moràn 1
67. A67 Bo‘ùtô dmor Ya‘qùb: Mòriô moràn 2
68. A68 Bo‘ùtô dmor Ya‘qùb: Mšihô dètô
69. A69 Bo‘ùtô dmor Ya‘qùb: Šlutkùn ‘amàn 1
70. A70 Bo‘ùtô dmor Ya‘qùb: Šlutkùn ‘amàn 2
71. A71 Bo‘ùtô dmor Ya‘qùb: Šlutèk
72. A72 Bo‘ùtô dmor Ya‘qùb: Qorenàn loḵ 1
73. A73 Bo‘ùtô dmor Ya‘qùb: Qorenàn loḵ 2
74. A74 Bo‘ùtô dmor Ya‘qùb: Qorenàn loḵ 3
75. A75 Bo‘ùtô dmor Ya‘qùb: Šawtèf lan mor
76. A76 Sèdrô dmor Afrèm
77. A77 Sèdrô dmor Ya‘qùb
78. A78 Segdtô dmalàkê

Pistes CD B

1. B01 Alòhò dgablèh lòdom
2. B02 Enònò nuhrò šarirò
3. B03 Ariķò
4. B04 Bħad bšábò òtè moràn
5. B05 Byad egròtò
6. B06 Bķulhùn šàfrê
7. B07 B'edonèh dšàfrò
8. B08 B'edonèh dšàfrò (qòlò ħrinò)
9. B09 Ba'rùbtò brišit
10. B10 Bšafro šàli Doniyèl
11. B11 Bqòlè damlèn tawditò
12. B12 Dawid màlkò
13. B13 Dàħtò lô nèħtê
14. B14 Dòmýò 'itò
15. B15 Hwaw sòhdè sgùlè
16. B16 Hwi li lèwyò
17. B17 Woyò lyûdòyê
18. B18 Z'ùrò
19. B19 Ĥoyèn lħatòyê
20. B20 Ĥdaw zadìqê
21. B21 Ĥun lamħilùt
22. B22 Ĥàsyò wqadišò
23. B23 Ĥàtnò mšihò
24. B24 Ĥubàyk 'itò
25. B25 Ĥlòyê abrohomòyê
26. B26 Yawnòyò
27. B27 Kakrò
28. B28 Ķulhùn 'bodàw dalòhò
29. B29 Lbibùtò z'ùrtò
30. B30 Lbibùtò 'ašintò
31. B31 Lbêt 'anidè
32. B32 Lbaytòķ 'elèt
33. B33 Lhaw dbatùnò dnùrò
34. B34 Lhaw dabtùro qadišò
35. B35 Law firò qatlèh lòdom
36. B36 Leķ emèh dâlòhò
37. B37 Leķ ditàyk šubhòrò
38. B38 Lmalkùt ràwmò
39. B39 LMàryam yoldàt alòhò
40. B40 LMàryam yoldàt alòhò
41. B41 L'el men tùrè ròmè
42. B42 L'el men šùfrê da'nònè
43. B43 Lašmàyo en osèq
44. B44 Lathùmò dhaymonùtò
45. B45 Mò rħimìn
46. B46 Msatronèh dNuh
47. B47 M'irònò
48. B48 M'irònò (bis)
49. B49 Mòriò alòhò dķulàn
50. B50 Mòriò bhawbê wbaħtoħê
51. B51 Mòriò haw dyòteb
52. B52 Mòriò lmar'itòķ
53. B53 Mòriò lmar'itòķ
54. B54 Mšihò lô tàhmè menàn
55. B55 Mšihò nuhrò
56. B56 Mšihò nařarèh l'itòķ
57. B57 Mšàlem nuhrèh dimòmò
58. B58 Ngidò
59. B59 Nùsròtò
60. B60 Netķar enùn lâbohàyn
61. B61 Sgì ĥašày
62. B62 Sgì ĥašày (bis)
63. B63 Setòrò tobo
64. B64 'bòdò bìdàyk
65. B65 'àdlò nizun
66. B66 'itòķ ènò moràn
67. B67 'èřrò dbesmè dètqaràb
68. B68 'am ķulhùn šmayònè
69. B69 'am kènšè šmayònè
70. B70 'fifò
71. B71 'ašinò
72. B72 Fyòstò
73. B73 Fšat yaminèh forùqan
74. B74 Fšitò
75. B75 Qadišàt roħèm nòšò
76. B76 Qum 'adaràyn
77. B77 Qolày šubħò
78. B78 Šmàyò mešta'èn
79. B79 Thar Gabriel
80. B80 Tèqnat qomàt
81. B81 Trayhùn 'òlmè dilòķ mor
82. B82 Madròšò: Àbo ktab wò egàrtò
83. B83 Madròšò: Èmar qàysò
84. B84 Madròšò: Hò qtilò bmešrèn 1
85. B85 Madròšò: Hò qtilò bmešrèn 2
86. B86 Madròšò sùgìtò bqòlò: 'amànù mòriò
87. B87 Madròšò qòlò: Qum Fawlòs

TABLE DES MATIÈRES

Table des tableaux de valeurs dans l'analyse Praat

Tableau 1: A02	443
Tableau 2: A03	444
Tableau 3: A04	445
Tableau 4: A27	446
Tableau 5: A42	447
Tableau 6: A58	448
Tableau 7: A60	449
Tableau 8: A62	450
Tableau 9: A69	451
Tableau 10: B14	452
Tableau 11: B24	453
Tableau 12: B39 (premier segment)	454
Tableau 13: A39 (deuxième segment)	455
Tableau 14: B40	456
Tableau 15: B46	457
Tableau 16: B76	458

Table des schémas d'analyse Praat

Schéma Praat 1: A02	443
Schéma Praat 2: A03	444
Schéma Praat 3: A04	445
Schéma Praat 4: A27	446
Schéma Praat 5: A42	447
Schéma Praat 6: A58	448
Schéma Praat 7: A60	449
Schéma Praat 8: A62	450
Schéma Praat 9: A69	451
Schéma Praat 10: B14	452
Schéma Praat 11: B24	453
Schéma Praat 12: B39 (premier segment)	454
Schéma Praat 13: B39 (deuxième segment)	455
Schéma Praat 14: B40	456
Schéma Praat 15: B46	457

Table des illustrations

Figure 1: Nombre de pièces par finale	378
Figure 2: Classification des types selon les degrés	387
Figure 3: Classification en nombre total par degré	388
Figure 4: Classification en nombre total par type	388
Figure 5: Transcription de B11 Bqòlê damlèn tawdîtô	411
Figure 6: Diagramme mélodique de B19 Høyèn l̥həṭòyê	412
Figure 7: Transcription B49	412
Figure 8: Transcription de B69	413
Figure 9: Transcription de B77	413
Figure 10: Transcription de B01	413
Figure 11: Transcription de B 74	414
Figure 12: Diagramme mélodique B21 H̥un lam̥h̥ilùt	415
Figure 13: Diagramme mélodique B41 L'el men ṭurê ròmê	415
Figure 14: Diagramme mélodique B25 Ṭlòyê abrohomòyê	415
Figure 15: Diagramme mélodique B31 Lbêt 'anidê	416
Figure 16: Histogramme B58	416
Figure 17: Diagramme mélodique B58	416
Figure 18: Histogramme A55	416
Figure 19: Diagramme mélodique A55	416
Figure 20: Eléments de l'échelle Zalzalienne	417
Figure 21: Eléments de l'échelle Hijaz	417
Figure 22: Eléments de l'échelle Diatonique	417
Figure 23: Portrait du chantre Père Maroun Mrad	427
Figure 24: Catalogue Hage, Page de titre	430
Figure 25: Catalogue Hage, p. 27	431
Figure 26 : Catalogue Hage, p. 28	432
Figure 27: Catalogue Hage, p.29	433
Figure 28 :Catalogue Hage, p. 30	434
Figure 29: Catalogue Hage, p. 31	435
Figure 30: Catalogue Hage, p. 32	436
Figure 31: Catalogue Hage, p. 33	437
Figure 32: Catalogue Hage, p. 34	438
Figure 33 : Le recueil Šhìmtô	439
Figure 34: Page de titre du recueil Šhìmtô	440
Figure 35: Page de titre du recueil Ktòbò d̥hàšò	441

Table des matières générale

Remerciement.....	3
Avant-propos.....	5
Normes de la translittération	6
Les signes musicaux utilisés.....	7
Abréviation	8
Introduction.....	9
1 Présentation du maître et du répertoire	11
1.1 Le maître.....	11
1.1.1 Témoignage autobiographique	11
1.2 Le répertoire	13
1.2.1 Historique de l'enregistrement	13
1.2.2 Description du matériau sonore	14
1.2.3 Description des recueils imprimés.....	15
1.2.4 Approche littéraire	16
1.2.5 Approche historique	21
1.2.6 Approche liturgique	22
2 Transcription et Analyse	25
2.1 Méthodologie	25
2.1.1 Définition des termes	25
2.1.2 Étapes de la démarche	25
2.2 CD A	28
2.2.1 A01 Enònô nùhrô šarìrô.....	28
2.2.2 A02 Bḥad bšàbô òtê moràn.....	30
2.2.3 A03 Bḥad bšàbô òtê moràn (bis).....	32
2.2.4 A04 Bšàfrô šàlî Doniyèl.....	34
2.2.5 A05 Dàḥṭô lô nèḥṭê	36
2.2.6 A06 Hòrḵô lô ṭobèt.....	38
2.2.7 A07 Ḥoyèn lḥaṭòyê (1)	40
2.2.8 A08 Ḥoyèn lḥaṭòyê (2)	42
2.2.9 A09 Ḥun lamḥilùt	44
2.2.10 A10 Yawmònô	46
2.2.11 A11 Lbibùtô ‘ašìntô.....	48
2.2.12 A12 Lbyatòḵ ‘elèt	50

2.2.13	A13 L'el men tûrê.....	52
2.2.14	A14 Lathùmô dhaymonûtô.....	54
2.2.15	A15 M'irônô.....	56
2.2.16	A16 M'irônô (bis).....	58
2.2.17	A17 Setôrô tøbô.....	60
2.2.18	A18 Sgî haşây.....	62
2.2.19	A19 Satrunòn.....	64
2.2.20	A20 Satrunòn (bis).....	66
2.2.21	A21 'fifô.....	68
2.2.22	A22 Fşîtô (1).....	70
2.2.23	A23 Fşîtô (2).....	72
2.2.24	A24 Fyòstô.....	74
2.2.25	A25 Şmàyô meşta'èn.....	76
2.2.26	A26 Sûgîtô.....	78
2.2.27	A27 Sûgîtô (bis).....	80
2.2.28	A28 Sûgîtô dmor Ishòq.....	84
2.2.29	A29 Bşafıròk ràbô.....	86
2.2.30	A30 Sìmô gàbyô.....	88
2.2.31	A31 'ònok Yeşù'.....	90
2.2.32	A32 Ramremàyn.....	92
2.2.33	A33 Şùbhô lhaw rò'yô.....	94
2.2.34	A34 Şùbhô lhaw rò'yô (bis).....	96
2.2.35	A35 Hèmu hem.....	98
2.2.36	A36 Hèmu hem (bis).....	100
2.2.37	A37 Bòtê dhàşô.....	102
2.2.38	A38 Bo'ûtô dmor Afrèm.....	104
2.2.39	A39 Ya'qubitô (1).....	106
2.2.40	A40 Ya'qubitô (2).....	108
2.2.41	A41 Émar qàysô.....	110
2.2.42	A42 Qum Fawlòs.....	112
2.2.43	A43 Sûgîtô 1.....	114
2.2.44	A44 Sûgîtô 2.....	116
2.2.45	A45 Sûgîtô 3.....	118
2.2.46	A46 Sûgîtô 4.....	120
2.2.47	A47 Sûgîtô 5.....	122
2.2.48	A48 Sûgîtô 5 (bis).....	124
2.2.49	A49 Sûgîtô 6.....	126
2.2.50	A50 Sûgîtô 6 (bis).....	128

2.2.51	A51 Sùgìtô 7	130
2.2.52	A52 Sùgìtô 7 (bis)	132
2.2.53	A53 Eškhèt lDawid	134
2.2.54	A54 Bšafroḳ rābô	136
2.2.55	A55 Sìmô gābyô	138
2.2.56	A56 'ònoḳ Yešù'	140
2.2.57	A57 Fruḳ l'āmok	142
2.2.58	A58 Ramremāyn	144
2.2.59	A59 Šùbhô lhaw rò'yô	146
2.2.60	A60 Bo'ùtô dmor Afrèm (1)	148
2.2.61	A61 Bo'ùtô dmor Afrèm (2)	150
2.2.62	A62 Bo'ùtô dmor Ya'qùb: Halèl	152
2.2.63	A63 Bo'ùtô dmor Ya'qùb: Zḳàryô qom šabàh	154
2.2.64	A64 Bo'ùtô dmor Ya'qùb: L'abdāyk anih	156
2.2.65	A65 Bo'ùtô dmor Ya'qùb: Mòrô drāmšê	158
2.2.66	A66 Bo'ùtô dmor Ya'qùb: Mòryô moràn (1)	160
2.2.67	A67 Bo'ùtô dmor Ya'qùb: Mòryô moràn (2)	162
2.2.68	A68 Bo'ùtô dmor Ya'qùb: Mšihô dètô	164
2.2.69	A69 Bo'ùtô dmor Ya'qùb: Šlutḳùn 'amàn (1)	166
2.2.70	A70 Bo'ùtô dmor Ya'qùb: Šlutḳùn 'amàn (2)	168
2.2.71	A71 Bo'ùtô dmor Ya'qùb: Šlutèḳ	170
2.2.72	A72 Bo'ùtô dmor Ya'qùb: Qorenàn loḳ (1)	172
2.2.73	A73 Bo'ùtô dmor Ya'qùb: Qorenàn loḳ (2)	174
2.2.74	A74 Bo'ùtô dmor Ya'qùb: Qorenàn loḳ (3)	176
2.2.75	A75 Bo'ùtô dmor Ya'qùb: Šawtèf lan mor	178
2.2.76	A76 Sèdrô dmor Afrèm	180
2.2.77	A77 Sèdrô dmor Ya'qùb	182
2.3	CD B	184
2.3.1	B01 Alòhò dgablèh lòdom	184
2.3.2	B02 Enònò nùhrô šarirô	186
2.3.3	B03 Ariḳô	188
2.3.4	B04 Bḥad bšàbô òtê moràn	190
2.3.5	B05 Byad egròtô	192
2.3.6	B06 Bḳulhùn šàfrê	194
2.3.7	B07 B'edonèh dšàfrô (1)	196
2.3.8	B08 B'edonèh dšàfrô (2)	198
2.3.9	B09 Ba'rùbtô brišit	200
2.3.10	B10 Bšàfrô šàli Doniyèl	202

2.3.11	B11 Bqòlê damlèn tawditô	204
2.3.12	B12 Dawid màlkô.....	206
2.3.13	B13 Dàhtô lô nèhtê.....	208
2.3.14	B14 Dòmýô 'itô	210
2.3.15	B15 Hwaw sòhdê sgùlê	212
2.3.16	B16 Hwî lí lèwyô	214
2.3.17	B17 Wòyô lyúdòyê	216
2.3.18	B18 Z'ùrô.....	218
2.3.19	B19 Hòyèn lhatòyê.....	220
2.3.20	B20 Hdaw zadìqê.....	222
2.3.21	B21 Hùn lamhìlùt.....	224
2.3.22	B22 Hàsýô wqadišô.....	226
2.3.23	B23 Hàtnô mšìhò.....	228
2.3.24	B24 Tùbàyk 'itô.....	230
2.3.25	B25 Tlòyê abrohomòyê.....	232
2.3.26	B26 Yawnòyô.....	234
2.3.27	B27 Kàkrô	236
2.3.28	B28 Kùlhùn 'bodàw dalòhò	238
2.3.29	B29 Lbibùtô z'ùrtô.....	240
2.3.30	B30 Lbibùtô 'ašintô.....	242
2.3.31	B31 Lbêt 'anidê	244
2.3.32	B32 Lbaytòk 'elèt	246
2.3.33	B33 Lhaw dbatùnô dnùrô	248
2.3.34	B34 Lhaw dabtùrô qadišô	250
2.3.35	B35 Law firô qatlèh lòdom	252
2.3.36	B36 Leḵ emèh dâlòhò.....	254
2.3.37	B37 Leḵ ditàyk šubhòrô.....	256
2.3.38	B38 Lmalkùt ràwmô	258
2.3.39	B39 LMàryam yoldàt alòhò (1).....	260
2.3.40	B40 LMàryam yoldàt alòhò (2).....	262
2.3.41	B41 L'el men tùrê ròmê.....	264
2.3.42	B42 L'el men šùfrê da'nònê	266
2.3.43	B43 Lašmàyo en osèq.....	268
2.3.44	B44 Lathùmô dhaymonùtô.....	270
2.3.45	B45 Mô rḥimìn	272
2.3.46	B46 Msatronèh dNuḥ	274
2.3.47	B47 M'irònô.....	276
2.3.48	B48 M'irònô (bis).....	278

2.3.49	B49 Mòryô alòhò dķulàn	280
2.3.50	B50 Mòryô bħawbê wbaħtohê.....	282
2.3.51	B51 Mòryô haw dyòteb	284
2.3.52	B52 Mòryô lmar'itòķ	286
2.3.53	B53 Mòryô lmar'itòķ (bis)	288
2.3.54	B54 Mšihô lô tàhmê menàn.....	290
2.3.55	B55 Mšihô nùhrô.....	292
2.3.56	B56 Mšihô nařarèh l'itòķ	294
2.3.57	B57 Mšàlem nuhrèh dimòmô	296
2.3.58	B58 Ngìdô.....	298
2.3.59	B59 Nùřrawòtô	300
2.3.60	B60 Netķàr enùn lâbohàyn.....	302
2.3.61	B61 Sgî ĥařày	304
2.3.62	B62 Sgî ĥařày (bis).....	306
2.3.63	B63 Setòrô tobo.....	308
2.3.64	B64 'bòdô bìdàyk	310
2.3.65	B65 'àdlô nizun	312
2.3.66	B66 'itòķ ènô moràn	314
2.3.67	B67 'èřrô dbesmê dêtqaràb	316
2.3.68	B68 'am ķulhùn šmayònê	318
2.3.69	B69 'am kènšê šmayònê.....	320
2.3.70	B70 'fifô	322
2.3.71	B71 'ašinô	324
2.3.72	B72 Fyòstô	326
2.3.73	B73 Fřat yaminèh forùqan.....	328
2.3.74	B74 Fřitô	330
2.3.75	B75 Qadiřàt rohèm nòřô	332
2.3.76	B76 Qum 'adaràyn.....	334
2.3.77	B77 Qolày šùbhô	336
2.3.78	B78 Šmàyô meřta'èn	338
2.3.79	B79 Thar Gabriel.....	340
2.3.80	B80 Tèqnat qomàt.....	342
2.3.81	B81 Trayhùn 'òlmê dilòķ mor	344
2.3.82	B82 Madròřô: Àbo ktab wô egàrtô.....	346
2.3.83	B83 Madròřô: Èmar qàysô.....	348
2.3.84	B84 Madròřô: Hô qtilô bmeřrèn (1).....	350
2.3.85	B85 Madròřô: Hô qtilô bmeřrèn (2).....	352
2.3.86	B86 Madròřô sùgìtô bqòlô: 'amànù mòryô	354

2.3.87	B87 Madròsô qòlô: Qum Fawlòs	366
3	Synthèse	369
3.1	Classification	369
3.1.1	Classification par numéro de pièces.....	369
3.1.2	Classification par genre	374
3.1.3	Classification par échelle.....	376
3.1.4	Classification par la finale.....	378
3.1.5	Classification par type	380
3.1.6	Classification par Finale/Type.....	382
3.2	Analyse des résultats.....	387
3.2.1	Tableau récapitulatif.....	387
3.2.2	Analyse selon le genre	389
3.2.3	Analyse selon l'échelle.....	390
3.2.4	Analyse selon le degré.....	408
3.2.5	Analyse selon le type.....	410
3.3	Caractéristiques	411
3.3.1	Chant monosyllabique.....	411
3.3.2	Chant à mouvements conjoints	412
3.3.3	Présence d'un capo et d'une coda.....	412
3.3.4	Ambitus réduit.....	414
3.3.5	Symétrie (occasionnelle) dans les mouvements.....	415
3.3.6	Forme elliptique.....	415
3.3.7	Place de la finale.....	415
3.3.8	Présence de deux teneurs dans une pièce	416
3.4	Typologie	417
3.4.1	Typologie basée sur les échelles	417
3.4.2	Typologie basée sur les degrés.....	418
Référence		423
Sources		423
Discographie		423
Bibliographie		423
Histoire et Liturgie		423
Hymnodie		424
Musicologie.....		426
Annexes		427
1. Curriculum Vitae du Père Maroun Mrad		427

2. Catalogue du Père Hage.....	429
3. Images des recueils.....	439
4. Mesure d'intervalles.....	442
A02 Bḥad bšàbô òtê moràn	443
A03 Bḥad bšàbô òtê moràn (bis)	444
A04 Bšàfrô šàlî Doniyèl	445
A27 Sùgîtô (bis) b	446
A42 Qum Fawlòs	447
A58 Ramremàyn.....	448
A60 Bo'ûtô dmor Afrèm (1).....	449
A62 Bo'ûtô dmor Ya'qùb: Halèl.....	450
A69 Bo'ûtô dmor Ya'qùb: Şlutkùn 'amàn (1)	451
B14 Dòmÿô 'îtô.....	452
B24 Ṭubàyk 'îtô.....	453
B39 LMàryam yoldàt alòhò (1)	454
B40 LMàryam yoldàt alòhò (2)	456
B46 Msatronèh dNuḥ	457
B76 Qum 'adaràyn	458
5. Le texte syriaque	459
6. Titres des pistes des CD A et B	483
Table des matières	485
Table des tableaux de valeurs dans l'analyse Praat	485
Table des schémas d'analyse Praat	485
Table des illustrations	486
Table des matières générale.....	487

Typologie musicale de l'hymnodie syriaque de l'Église Maronite : La tradition du Père Maroun Mrad (Ordre Antonin Maronite)

Résumé

Cette thèse se propose de transcrire et analyser dans le but de créer une typologie de l'hymnodie syriaque de l'Église Maronite selon la tradition de l'illustre chantre de l'Ordre Antonin Maronite Père Maroun Mrad. L'Église Maronite, étant une église catholique orientale, a conservé l'union avec l'Église Universelle comme son identité et traditions musicales et liturgiques.

L'objet des analyses est l'ensemble des hymnes enregistrées par la voix du Père Maroun Mrad, un des porteurs de la tradition orale au sein de l'Ordre Antonin Maronite. Cet enregistrement a été produit par le Père Ivar Schmutz-Schwaller, de l'Université de Cologne, lors de son séjour au Liban en 1972. La méthodologie consiste à produire un diagramme musical de chaque pièce, qui contient toutes les informations utiles à l'analyse. Ce diagramme montre l'ensemble de l'échelle utilisée et par conséquent le genre (Zalzalien, Hijaz ou Diatonique). Avec des signes adéquats, on met en relief les degrés d'appui de la pièce (note initiale, teneur, finale temporaire et finale) ainsi que le nombre de mouvements (conjoint ou non, ascendant ou descendant) qui les lient.

D'après l'ensemble des diagrammes, la relation finale-teneur apparaît comme critère typologique déterminant. Le résultat permet de classer les pièces en type 1 si leur teneur correspond à leur finale, en type 2 si l'intervalle finale-teneur est une seconde, en type 3 si l'intervalle finale-teneur est une tierce, en type 4 si l'intervalle finale-teneur est une quarte, en type 5 si cet intervalle est une quinte. Cette typologie permet de classer ces hymnes pour mieux les repérer et analyser ultérieurement d'autres aspects.

Mots-clés : Hymnodie ; Syriaque ; Église ; Maronite ; Typologie ; Classification ; Analyse ; Voix ; Diagramme mélodique ; Maroun Mrad (1913-2008) ; Chant ; Poésie.

Musical typology of the Syriac Hymnody of the Maronite Church: The tradition of Father Maroun Mrad (Antonine Maronite Order)

Summary

This research is based on the transcription and analysis of the Syriac Hymnody of the Maronite Church in order to create a typology. The Maronite Church has conserved its musical and liturgical identity along with its communion with the Universal Church.

I based my work on recordings made by Father Ivar Schmutz-Schwaller, from the University of Köln, in 1972. During his field trip, he recorded Father Maroun Mrad, a cantor from the Antonine Maronite Order, who sung *a capella* the whole repertoire of the Syriac hymns. The methodology applied here consists in creating a diagram of musical analysis that can summarize the whole piece and lead to a comparative analysis. Each diagram thus contains the degrees of the scale and helps to determinate its genre (Zalzalian, Hijaz or Diatonic). Specific signs indicate the basic notes (initial, tenor, temporary ending note and the ending note of the piece) and the number of the movements which link them. With the help of these diagrams, we chose to consider the relation between the reciting note and the ending note as a criterion for classification. Thus the pieces that has their reciting note equal to their ending note are assigned to type 1. In the type 2, the interval between the reciting note and the ending note is a second, in type 3 a third, in type 4 a fourth and in type 5 a fifth. This typology allows us to classify the hymns and opens the way to further analysis.

Keywords : Hymnody ; Syriac ; Church ; Maronite ; Typology ; Classification ; Analysis ; Voice ; Diagramm of Musical Analysis ; Maroun Mrad (1913-2008) ; Chant ; Poetry.

UNIVERSITÉ PARIS-SORBONNE

ÉCOLE DOCTORALE :

ED 5 – Concepts et langages

Maison de la Recherche, 28 rue Serpente, 75006 Paris, FRANCE

DISCIPLINE : Musique et Musicologie